

Цветной струйный принтер

EPSON STYLUS™ COLOR 670

Руководство по ежедневному использованию

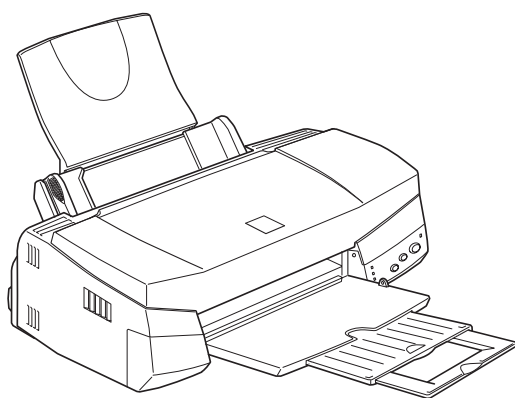

Где искать информацию

Руководство по установке

Данное руководство поможет вам установить ваш принтер и начать его эксплуатацию. Оно содержит информацию по установке вашего принтера и установке программного обеспечения.

Руководство по ежедневному использованию

Это руководство содержит информацию для ежедневного использования принтера. В него включены также рекомендации по поиску и устранению неисправностей и информация для поддержки покупателей.

Онлайновые руководства, находящиеся на CD-ROM

Руководства, находящиеся на CD-ROM, который входит в комплект поставки принтера, помогут вам расширить ваши знания о вашем принтере и о цветной печати. Для просмотра этих руководств вы должны предварительно установить на вашем компьютере web-браузер. Более подробная информация об использовании этого CD-ROM приведена в прилагаемом к **CD-ROM буклете**.

- ❑ ***Справочное
Руководство*** Предоставляет подробную информацию об станках программного обеспечения принтера, о печати на специальной бумаге, об обслуживании и о решении проблем.

- ❑ ***Руководство по
работе с цветом*** Содержит примеры изображений, объяснения и информацию о поиске и устранении неисправностей. Эта информация поможет вам найти ответы на вопросы, относящиеся к формированию и печати цветных изображений.

Охраняется авторским правом. Никакая часть данной публикации не может быть воспроизведена, записана в поисковой системе или перенесена в любой форме и любыми средствами, в том числе электронными, механическими, фотографическими, записывающими или иными без предварительного письменного разрешения от фирмы SEIKO EPSON CORPORATION. Содержащуюся в ней информацию можно использовать только с данным принтером EPSON. Фирма EPSON не несет ответственности, если какая-то часть данной информации будет применена к другим принтерам.

Ни фирма SEIKO EPSON CORPORATION, ни ее филиалы не несут юридической ответственности перед покупателем этого изделия или третьей стороной за повреждения и убытки, которые несут покупатели или третья сторона в результате несчастного случая, неправильного пользования изделием, его видоизменения или внесения в его конструкцию модификаций, не предусмотренных инструкциями фирмы SEIKO EPSON CORPORATION по эксплуатации и техническому обслуживанию, или (исключая США) за повреждения, возникшие при строгом соблюдении правил фирмы SEIKO EPSON CORPORATION по эксплуатации и обслуживанию оборудования.

Фирма SEIKO EPSON CORPORATION не несет юридической ответственности за повреждения или неполадки, возникающие в результате использования дополнительных устройств или расходных материалов, кроме обозначенных фирмой SEIKO EPSON CORPORATION как Original EPSON Products (оригинальная продукция фирмы EPSON) или EPSON Approved Products (продукция, сертифицированная фирмой EPSON).

EPSON является зарегистрированным товарным знаком, а EPSON Stylus является товарными знаками фирмы SEIKO EPSON CORPORATION.

Microsoft и Windows - зарегистрированные товарные знаки фирмы Microsoft Corporation.

Общее уведомление: Названия других продуктов используются здесь лишь для идентификации и могут быть товарными знаками их соответствующих правообладателей. Фирма EPSON не претендует ни на какие права собственности по этим товарным знакам.

Copyright © 2000 by SEIKO EPSON CORPORATION, Nagano, Japan.



Printed on Recycled Paper.

Содержание

Содержание	3
Указания по технике безопасности	5
Важные инструкции по технике безопасности	5
Некоторые меры предосторожности	6
Соответствие принципам энергосбережения ENERGY STAR.....	8
Для пользователей Российской Федерации	8
Предупреждения, предостережения и примечания	9
Компоненты принтера и их функции	11
Компоненты принтера и функции панели управления	11
Загрузка специальной бумаги	14
Загрузка специальной бумаги и других носителей	14
Загрузка конвертов	16
Печать в Windows	18
Введение в программное обеспечение принтера	18
Внесение изменений в установки драйвера принтера	19
Предварительный просмотр вашей распечатки	27
Получение информации с помощью онлайн-справки	30
Печать на Macintosh	31
Введение в программное обеспечение принтера	32
Внесение изменений в установки драйвера принтера	32
Предварительный просмотр вашей распечатки	39
Замена чернильных картриджей	43
Обслуживание	50
Проверка сопел печатающей головки	50
Чистка печатающей головки	52
Выравнивание печатающей головки	55

Поиск и устранение неисправностей 57

Устранение проблем с USB	57
Индикаторы ошибок	61
Типичные проблемы и их решения	62
Отмена печати	64
Куда обращаться за помощью	66

Дополнительные принадлежности и расходные материалы..... 69

Дополнительные принадлежности и расходные материалы	69
---	----

Указания по технике безопасности

Важные инструкции по технике безопасности

Перед тем, как начать эксплуатацию вашего принтера прочтите все приведенные ниже инструкции. Следуйте всем предупреждениям и указаниям, нанесенным на принтер.

- Не закрывайте щелей и отверстий в корпусе принтера. Не засовывайте в них посторонних предметов.
- Следите за тем, чтобы внутрь принтера не попала жидкость.
- Применяйте только такой источник электропитания, который указан в табличке электрических параметров на корпусе принтера.
- Подключайте всю аппаратуру к правильно заземленным электрическим розеткам. Избегайте розеток в общей сети с фотокопировальными машинами и кондиционерами, которые периодически включаются и выключаются.
- Не используйте электрические розетки, которые управляются настенными выключателями или автоматическими таймерами.
- Следите за тем, чтобы вся компьютерная система находилась на достаточном расстоянии от таких потенциальных источников электромагнитных волн, как громкоговорители или базовые блоки радиотелефонов.
- Не пользуйтесь поврежденным или потертым сетевым шнуром.
- При включении принтера через удлинитель проверьте, чтобы общая нагрузка от всех потребителей на этот удлинитель не превышала номинальной нагрузки по току. Суммарный ток, потребляемый всеми аппаратами, включенными в общую настенную розетку, не должен превышать номинального тока настенной розетки.
- Не пытайтесь самостоятельно обслуживать принтер.

- ❑ При следующих обстоятельствах немедленно отключите принтер от сети и обратитесь к аттестованным специалистам по обслуживанию:

Поврежден сетевой кабель или его вилка; внутрь принтера попала жидкость; принтер уронили или повредили его корпус; принтер плохо работает или явно ухудшились параметры его работы.

- ❑ Для защиты данного принтера от короткого замыкания и от скачков тока его следует включать в электрическую розетку, защищенную предохранителем на 16 А.

Некоторые меры предосторожности

При использовании принтера

- ❑ Во время печати не засовывайте руку внутрь принтера и не прикасайтесь к чернильным картриджам.
- ❑ Не передвигайте печатающую головку руками, так как вы можете поломать принтер.
- ❑ Всегда выключайте принтер с помощью клавиши выключения питания \mathcal{O} . При нажатии этой клавиши индикатор питания \mathcal{O} вспыхнет и потом погаснет. Не выдергивайте сетевой кабель принтера из розетки и не отключайте от розетки питание до тех пор, пока не перестанет мигать индикатор питания \mathcal{O} .

- ❑ Перед транспортировкой принтера убедитесь, что печатающая головка находится в исходной (самой правой) позиции и что чернильные картриджи правильно установлены.

При обращении с чернильными картриджами

- ❑ Храните чернильные картриджи в местах, недоступных для детей. Не позволяйте детям пить из чернильного картриджа или играть с ним.
- ❑ При попадании чернил на кожу вымойте загрязненное место водой с мылом. Если чернила попали в глаза, немедленно промойте их водой.
- ❑ Не встряхивайте чернильный картридж, так как это может привести к вытеканию чернил.
- ❑ Устанавливайте чернильный картридж сразу же после того, как вынете его из упаковки. Если распакованный картридж длительное время не будет использоваться, то это может привести к ухудшению качества печати.
- ❑ После установки чернильного картриджа не открывайте прижимную планку и не вынимайте чернильный картридж, если только вы не собираетесь его заменить. В противном случае картридж может выйти из строя.
- ❑ Не используйте чернильный картридж после даты, указанной на его коробке. Для достижения наилучших результатов используйте чернильные картриджи в течение шести месяцев после их установки.
- ❑ Не разбирайте чернильные картриджи и не пытайтесь снова заправить их, так как это может привести к поломке печатающей головки.

При выборе места для принтера

- ❑ Устанавливайте принтер на ровную устойчивую поверхность, площадь которой превышает размеры принтера. Принтер будет плохо работать, если он будет шататься или будет наклонен под углом.
- ❑ При установке принтера избегайте мест с резкими изменениями температуры или влажности. Следите за тем, чтобы на принтер не попадал прямой солнечный свет, или просто сильный свет. Держите принтер вдали от источников тепла.

- ❑ Избегайте мест, где принтер может подвергнуться вибрациям или ударам.
- ❑ Для обеспечения достаточной вентиляции оставляйте около принтера достаточно свободного места.
- ❑ Размещайте принтер неподалеку от электрической розетки, чтобы сетевой кабель можно было легко отключить.

Соответствие принципам энергосбережения ENERGY STAR



Как член международной организации ENERGY STAR фирма EPSON установила, что данное изделие соответствует принципам энергосбережения ENERGY STAR.

Программа International ENERGY STAR Office Equipment представляет собой добровольное партнерство предприятий, выпускающих компьютеры и офисное оборудование, и нацелена на разработку и выпуск энергосберегающей аппаратуры типа персональных компьютеров, мониторов, принтеров, факсимильных и копировальных аппаратов, чтобы уменьшить потребление электроэнергии и тем самым снизить загрязнение атмосферы электростанциями.

Для пользователей Российской Федерации

Использование дополнительной оснастки

Фирма SEIKO EPSON CORPORATION не несет юридической ответственности за любые повреждения или неполадки, возникающие в результате использования дополнительных устройств или расходных материалов, кроме обозначенных фирмой SEIKO EPSON CORPORATION как Original EPSON Products (оригинальная продукция фирмы "EPSON") или EPSON Approved Products (продукция, сертифицированная фирмой "EPSON").

Информация по технике безопасности



Предупреждение:

Данное устройство должно быть заземлено. На табличке, прикрепленной на корпусе принтера, указано его номинальное напряжение питания. Проверьте, что принтер подключен именно к такому напряжению питания.

Важно:

Провода сетевого ввода в принтер имеют изоляцию следующих цветов:

Желто-зеленый — Земля

Синий — Нейтральный

Коричневый — Под напряжением

Если необходимо подсоединить вилку сетевого шнура:

Так как маркировка изоляции проводов у сетевого шнура может не соответствовать цветной маркировке контактных клемм внутри вилки, действуйте следующим образом:

Желто-зеленый провод следует подключать внутри вилки к клемме с буквой E или с символом заземления (\perp).

Синий провод подсоедините к клемме с буквой N.

Коричневый провод подсоедините к клемме с буквой L.

При повреждении вилки замените сетевой шнур целиком или обратитесь за технической помощью к квалифицированному электрику.

Перегоревшие предохранители заменяйте предохранителями соответствующего размера и номинала по току.

Предупреждения, предостережения и примечания



Предупреждениям

необходимо следовать во избежание телесных травм.



Предостережениям

надо уделять внимание, чтобы избежать повреждения оборудования.

Примечания



содержат важную информацию и полезные советы по работе с вашим принтером.

Компоненты принтера и их функции

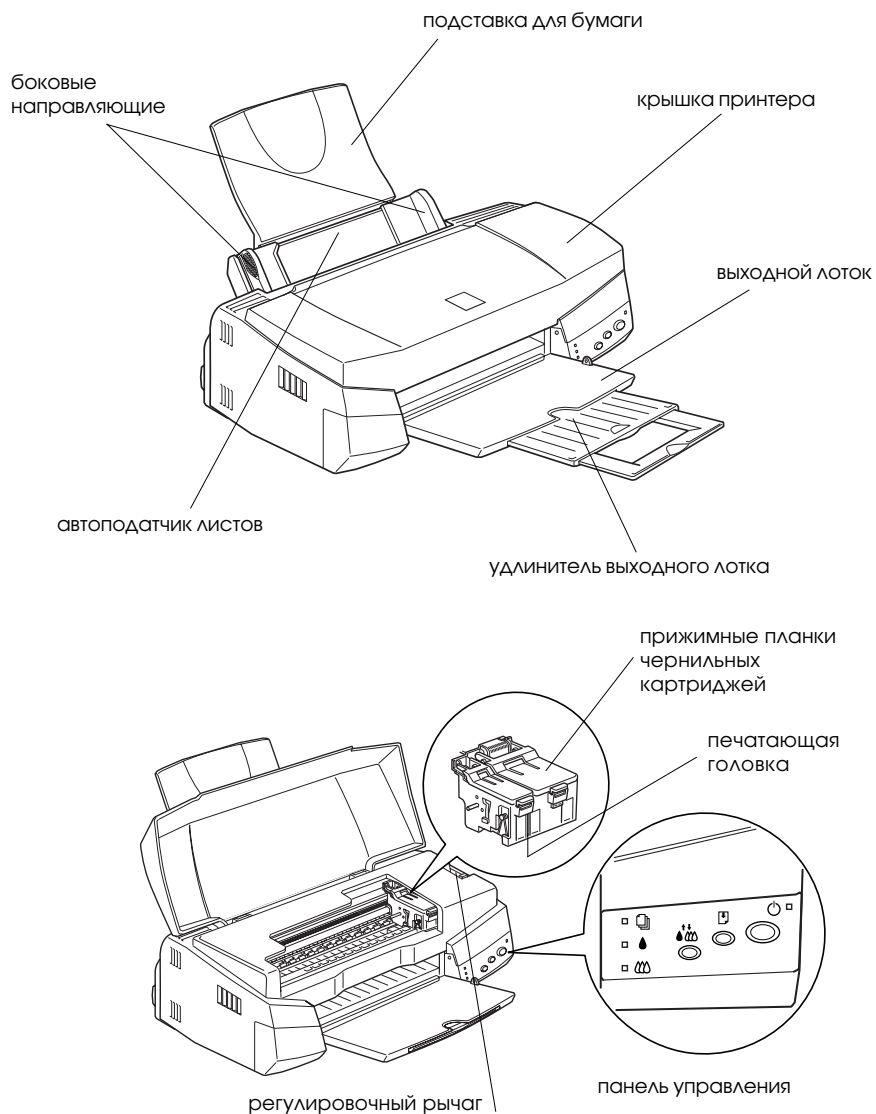



Компоненты принтера и функции панели управления



Клавиши

Клавиши	Функции
Power (Питание) 	Включает и выключает принтер. Очищает буфер принтера, если при включенном питании ее нажать дважды.
Load/Eject (Загрузка/Удаление) 	Загружает или извлекает бумагу, если ее нажать и отпустить в течение двух секунд. Возобновляет печать, если ее нажать и отпустить после того, как появилось сообщение об отсутствии бумаги.
Clearing (Чистка) 	Если эту клавишу ее нажать и удерживать в нажатом положении 3 секунды, когда мигает или непрерывно горит хотя бы один из индикаторов отсутствия черных или цветных чернил, то печатающая головка переместится в положение для замены чернильных картриджей. Возвращает печатающую головку в исходное положение после замены чернильных картриджей. Если эту клавишу ее нажать и удерживать в нажатом положении 3 секунды при выключенных индикаторах отсутствия черных или цветных чернил, то выполняется процедура чистки печатающей головки.

Световые индикаторы

Индикатор	Состояние принтера
Power (Питание) 	Горит, когда принтер включен. Мигает, когда происходит прием данных, печать, замена чернильного картриджа, заправка печатающей головки чернилами или чистка печатающей головки.
Paper out (Нет бумаги) 	Горит, когда в принтере кончилась бумага. Загрузите бумагу в податчик бумаги, после чего нажмите на клавишу  load/eject (загрузка/удаление), чтобы возобновить печать. Мигает, когда бумагу замяло. Удалите из податчика всю бумагу, после чего снова загрузите бумагу в податчик. Если индикатор по-прежнему будет мигать, то выключите принтер и аккуратно удалите из него всю бумагу.
Black ink out (Кончились черные чернила) 	Мигает, когда в черном чернильном картридже почти не осталось чернил. Горит, когда в черном чернильном картридже кончились чернила. Замените черный чернильный картридж (S020187).

<p>Color ink out (Кончились цветные чернила)</p> 	<p>Мигает, когда в цветном чернильном картридже почти не осталось чернил.</p> <p>Горит, когда в цветном чернильном картридже кончились чернила. Замените цветной чернильный картридж (S020191).</p>
--	---

Загрузка специальной бумаги

Загрузка специальной бумаги и других носителей

Вы можете печатать на самых разных специальных носителях, включая бумагу для струйных принтеров, гляцевую пленку фотографического качества, фотобумагу, прозрачные пленки, конверты, почтовые открытки и самоклеющиеся листы.

При загрузке специальной бумаги, поставляемой EPSON, в первую очередь прочтите информационные листки, которые вложены в каждую упаковку специального носителя. Кроме того, учитывайте приведенные ниже советы. Более подробную информацию об использовании таких носителей вы можете получить в онлайн-овом Справочном Руководстве в разделе “Использование бумаги”.

- ❑ Каждый раз при загрузке носителя в податчик бумаги следите за тем, чтобы бумага была заправлена печатной стороной вверх. О том, какая именно поверхность носителя является печатной, вы можете узнать в информационных листках, которые вложены в упаковку специального носителя. Чтобы было легче определить правильное направления загрузки бумаги, у каждого листа некоторых носителей отрезан один уголок, как это показано на приведенном ниже рисунке..

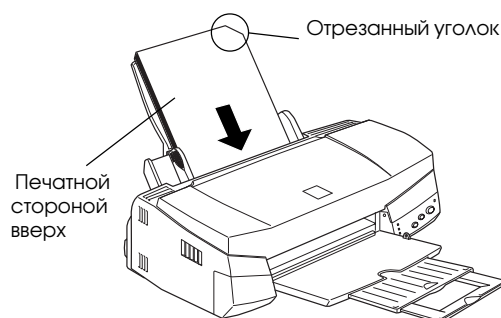

- ❑ Убедитесь, что вся заправленная стопа бумаги находится под меткой в виде стрелки, которая находится на внутренней стороне левой направляющей бумаги.

- Сведения о загрузочной емкости для специальных носителей, выпускаемых EPSON, приведены ниже.

360 dpi Ink Jet Paper и Photo Quality Ink Jet Paper	До метки в виде стрелки, находящейся на внутренней стороне левой направляющей бумаги.
Photo Quality Ink Jet Card, Ink Jet Note Card и Ink Jet Greeting Card	До 30 почтовых открыток. Под карточки всегда подкладывайте прилагаемый лист подложки*
Photo Quality Glossy Film	По одному листу за раз. Под глянцевую пленку надо всегда подкладывать лист подложки* или лист простой бумаги. Если вы хотите загрузить несколько листов сразу, то загружайте не более 20 листов и установите минимальный размер верхнего поля страницы 30 мм.
Ink Jet Transparencies	До 30 прозрачных пленок. Под стопу прозрачных пленок всегда подкладывайте лист простой бумаги.
Photo Quality Self Adhesive Sheet	По одному листу за раз.
Photo Paper	До 20 листов. Фотобумагу формата 200 S 300 мм. можно заправлять только по одному листу за раз. Под стопу с фотобумагой всегда подкладывайте лист подложки.
Photo Stickers 16 и Photo Stickers 4	По одному листу за раз. Под стопу фотонаклеек всегда подкладывайте прилагаемые листы подложки А и В.
Panoramic Photo Paper и Iron-on Cool Peel Transfer Paper	По одному листу за раз.
Matte Paper-Heavyweight	До 20 листов. Под стопу Matte Paper-Heavyweight всегда подкладывайте лист подложки*.

* Следите за тем, чтобы не печатать на листах подложки, загружаемых под специальными носителями.

О чистящих листах специальных носителей

В этом принтере нельзя использовать чистящие листы, которые входят в комплект поставки специальных носителей EPSON. Для принтера данного типа не требуются функции чистки, выполняемые такими листами, а сами эти листы могут замяться в принтере.

Загрузка конвертов

При печати на конвертах нужно учитывать следующее:

- В податчик бумаги можно загружать до 10 конвертов.

Примечание:

Конверты сильно различаются по качеству фальцовки и толщине. Если общая толщина стопы конвертов превышает 10 мм., то перед загрузкой с силой нажмите на каждый конверт.

- Установите регулировочный рычаг в положение “+”. Для этого нужно открыть крышку принтера и перевести рычаг.

Примечание:

- После того, как вы закончите печатать на конвертах, не забудьте перевести регулировочный рычаг назад в положение “0”, которое для него является нормальным положением. Если вы оставите рычаг в положении “+”, то при печати на других носителях в изображениях могут появиться нежелательные промежутки.*

- Когда регулировочный рычаг находится в положении “+”, то нужно убедиться, что в диалоговом окне *Advanced* (Дополнительно) драйвера принтера установка *High Speed* (Печать с высокой скоростью) выключена (Off). Для того, чтобы задать для этой опции значение Off, вам возможно придется изменить и установку *Print Quality* (Качество печати) .*

- ❑ Загружайте конверты таким образом, чтобы закрывающийся клапан конверта был внизу, и чтобы сторона с закрывающимся клапаном была внизу, как это показано на приведенном ниже рисунке.

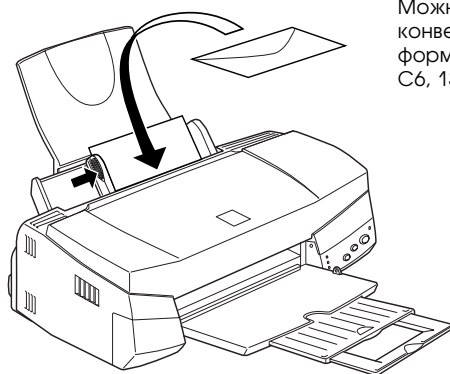

Можно использовать конверты следующих форматов: No. 10, DL, C6, 132 мм. S 220 мм.

- ❑ Не используйте сложенные или искривленные конверты. Перед загрузкой конвертов убедитесь, что их клапаны закрыты. Избегайте также использования слишком тонких конвертов - они могут искривиться в процессе печати.
- ❑ В драйвере принтера в установке Media Type (Тип носителя) выберите Plain Paper (Обычная бумага).

Печать в Windows

Введение в программное обеспечение принтера

В комплект программного обеспечения принтера, поставляемого вместе с принтером, входит драйвер принтера и утилиты принтера. Драйвер принтера позволяет вам выбирать самые различные установки для получения максимальных результатов от вашего принтера. Утилиты принтера помогают вам контролировать работу принтера и поддерживать его в наилучшем состоянии.

Получение дополнительной информации

Информация об использовании драйвера принтера приведена в разделе “Внесение изменений в установки драйвера принтера” на странице 18.

Информация об использовании утилит принтера приведена в разделе “Использование утилит принтера” в онлайн-овом *Справочном Руководстве*.

Примечание:

Набор конкретных возможностей, доступных в программном обеспечении принтера, зависит от используемой вами версии Windows.

Онлайн-овая справка предоставит вам дополнительную информацию о программном обеспечении принтера. Указания по доступу к онлайн-овой справке приведены в разделе “Получение информации через онлайн-овую справку” на странице 30.

Доступ к программному обеспечению принтера

Доступ к программному обеспечению принтера можно получить из большинства приложений Windows или из меню Windows Start (Пуск) (для Windows 95, 98 и NT 4.0).

Когда вы обращаетесь к программному обеспечению принтера из приложения Windows, то все сделанные вами установки будут действовать только для используемого вами приложения.

Когда вы обращаетесь к программному обеспечению принтера из меню Start (Пуск), то все сделанные вами установки будут действовать для всех ваших Windows-приложений.

Из приложений Windows

1. Откройте меню File (Файл) и щелкните на Print (Печать) или на Print Setup (Параметры страницы).
2. В появившемся диалоговом окне щелкните на Printer (Принтер), Setup (Настройка), Options (Дополнительно) или Properties (Свойства). (В зависимости от используемого приложения, возможно, что вам придется щелкнуть на комбинации из этих клавиш). Откроется окно драйвера принтера.

Из меню Windows Start (Пуск)

1. Щелкните на Start (Пуск), укажите на Settings (Настройка) и щелкните на Printers (Принтеры).
2. Для Windows 95 и 98 выберите ваш принтер и в меню File (Файл) щелкните на Properties (Свойства). Для Windows NT 4.0 выберите ваш принтер, потом в меню File (Файл) щелкните на Document Defaults (Параметры документа по умолчанию). Откроется окно драйвера принтера..

Внесение изменений в установки драйвера принтера

Программное обеспечение принтера позволяет задавать установки для драйвера принтера с помощью следующих меню.

Main (Главное)	Media Type (Тип носителя), Ink (Чернила), Mode (Режим)
Paper (Бумага)	Paper size (Формат бумаги), Copies (Число копий), Orientation (Ориентация), Printable Area (Область печати)
Layout (Макет)	Reduce/Enlarge (Уменьшить/Увеличить), Multi-Page (Многостраничная), Watermark (Водяные знаки)

Параметры Mode (Режим) меню Main (Главное) позволяют вам задавать четыре уровня управления драйвером принтера, как это показано ниже.

Automatic (Автоматически)	Самый быстрый и простой способ начать печать. См. раздел "Использование режима Automatic" на стр. 23.
-------------------------------------	--

PhotoEnhance (Расширенный для фотографий)	Позволяет вам задавать различные установки для коррекции печатаемых изображений. Эти установки специально предназначены для печати фотографий. См. раздел "Использование режима PhotoEnhance на странице 24.
Custom (Пользовательский)	Позволяет выбрать из списка готовых сочетаний установок такую настройку, которая лучше всего подходит для подготовленного к печати документа. Когда выбран режим Custom, то становится доступной кнопка Advanced (Дополнительно), позволяющая получить доступ к диалоговому окну Advanced. См. раздел "Использование режима Custom" на странице 25.
Advanced (Дополнительно)	Эта кнопка открывает диалоговое окно Advanced, в котором вы можете задавать такие установки, которые будут в наибольшей степени соответствовать вашим конкретным требованиям. Из диалогового окна Advanced вы можете добавлять сделанные вами установки в список Custom Settings (Пользовательские установки).

Кроме задания в Mode детальных установок, влияющих на общее качество печати, вы можете модифицировать отдельные параметры стиля печати и макета страницы. Для этого используются меню Paper (Бумага) и Layout (Макет). Более подробная информация о меню Paper (Бумага) и Layout (Макет) приведена в вашем онлайн-вом *Справочном руководстве*.

Задание установки Media Type

Установка Media Type (Тип носителя) определяет доступность других установок, поэтому вы всегда должны начинать задание установок именно с этой установки.

В меню Main (Главное) выберите такую установку Media Type, которая соответствует бумаге, загруженной вами в принтер. В приведенном ниже списке найдите бумагу, которая соответствует установке Media Type (показана более крупными буквами). Для некоторых видов бумаги вы сможете выбирать из нескольких установок Media Type.

Обычная бумага

Обычная бумага

Конверты

EPSON Premium Ink Jet Paper (A4)
(Бумага EPSON Premium для струйных принтеров) S041214

360 dpi Ink Jet Paper (Бумага для струйных принтеров с разрешением 360 точек на дюйм)

EPSON 360 Ink Jet Paper (A4) S041059
S041025

EPSON 360 Ink Jet Paper (Letter) S041060
S041028

EPSON Iron-On Cool Peel Transfer Paper (A4)
(Бумага с термопереносом изображения) S041154

EPSON Iron-On Cool Peel Transfer Paper (Letter) S041153
S041155

Photo Quality Ink Jet Paper (Бумага для струйных принтеров фотографического качества)

EPSON Photo Quality Ink Jet Paper (A4) S041061
S041026

EPSON Photo Quality Ink Jet Paper (Letter) S041062
S041029

EPSON Photo Quality Ink Jet Paper (Legal) S041067
S041048

EPSON Photo Quality Ink Jet Card (A6)
(Открытки для струйных принтеров фотографического качества) S041054

EPSON Photo Quality Ink Jet Card (5 S 8") S041121

EPSON Photo Quality Ink Jet Card (8 S 10") S041122

EPSON Photo Quality Self Adhesive Sheet (A4)
(Самоклеющийся лист фотографического качества) S041106

EPSON Ink Jet Note Cards A6 (with envelopes)
(открытки для струйных принтеров с конвертами) S041147

EPSON Ink Jet Greeting Cards 5 S 8" (with envelopes)
(поздравительные открытки для струйных принтеров с конвертами) S041148

EPSON Ink Jet Greeting Cards 8 S 10" (with envelopes) S041149

Matter Paper-Heavyweight (плотная матовая бумага)

EPSON Matter Paper-Heavyweight (A4)	S041256 S041258 S041259
EPSON Matter Paper-Heavyweight (Letter)	S041257

Photo Paper (фотобумага)

EPSON Photo Paper (A4)	S041140
EPSON Photo Paper (Letter)	S041141
EPSON Photo Paper (4 x 6")	S041134
EPSON Photo Paper (100 x 150 мм.)	S041255
EPSON Photo Paper (200 x 300 мм.)	S041254
EPSON Panoramic Photo Paper (210 x 594 мм.) (панорамная фотобумага)	S041145
EPSON Photo Paper Cards (A4) (открытки из фотобумаги)	S041177

Photo Quality Glossy Film (глянцевая пленка фотографического качества)

EPSON Photo Quality Glossy Film (A4)	S041071
EPSON Photo Quality Glossy Film (Letter)	S041072
EPSON Photo Quality Glossy Film (A6)	S041107
EPSON Photo Stickers 16 (A6) (фотонаклейки)	S041144
EPSON Photo Stickers 4 (A6)	S041176

Ink Jet Transparencies (прозрачные пленки для струйных принтеров)

EPSON Ink Jet Transparencies (A4)	S041063
EPSON Ink Jet Transparencies (Letter)	S041064

Примечание:

*Доступность различных специальных носителей зависит от страны
продажи.*

Использование режима Automatic

Когда в меню Main (Главное) в Mode (Режим) выбран режим Automatic (Автоматически), то драйвер принтера сам определяет все установки печати, основываясь на текущих установках Media Type (Тип носителя) и Ink (Чернила). Для задания установки Ink нужно щелкнуть на Color (цветная), если вы хотите печатать в цвете, или на Black (черно-белая), если вам нужна черно-белая печать или печать с серыми полутонами. Задание установки Media Type описано в разделе “Задание установки Media Type” на странице 20.

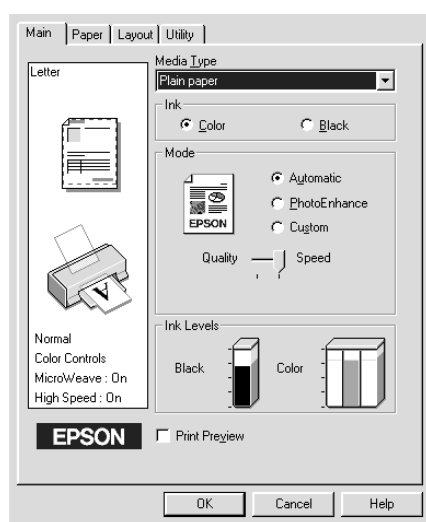

Примечание:

- ❑ В зависимости от того, какой носитель вы выбрали в списке Media Type (если выбран режим Automatic), в окошке Mode (Режим) появится линейка с ползунком, позволяющая выбирать между Quality (Качество) и Speed (Скорость). Если для вас качество важнее, чем скорость, то нужно выбрать Quality.
- ❑ Большинство приложений Windows позволяют задавать формат бумаги и макет страницы, подавляющие аналогичные установки в драйвере принтера. Однако, если ваше приложение не задает такие установки, то вы должны проверить эти установки в меню Paper (Бумага) драйвера принтера.

Использование режима PhotoEnhance

Режим PhotoEnhance (расширенный для фотографии) позволяет задавать различные установки для коррекции печатаемых изображений. Вы можете применить эти установки к вашим изображениям до того, как начнете их печатать. Этот режим не изменяет ваши исходные данные.



Примечание:

- Это режим доступен только при цветной печати при 16-, 24- или 32-разрядном цвете.
- Печать с помощью режима PhotoEnhance требует больше времени на печать. Это также зависит от параметров используемого компьютера и от объема данных, требуемых для вашего изображения.

Режим PhotoEnhance позволяет задать следующие установки.

Standard (стандартный)	Стандартная коррекция изображений для большинства фотографий. Сначала попробуйте эту установку.
People (люди)	Улучшает телесные цвета. Лучше всего подходит для фотографий людей.
Nature (природа)	Лучше всего подходит для фотографий на открытом воздухе. Фотографии гор, небес и океанов.

Soft focus (мягкий фокус)	Делает ваши фотографии похожими на то, как будто их делали с помощью мягко рисующего объектива.
Sepia (сепия)	Накладывает на ваши фотографии оттенок сепии.

Выбор режима PhotoEnhance делает доступным установку флажка в клетку Digital Camera Correction (коррекция для цифровой фотокамеры). Поставьте в клетку флажок, если вы печатаете фотографии, полученные с помощью цифрового фотоаппарата. Это позволит придать печатаемым изображениям более естественный вид и сделать их похожими на фотографии, полученные с помощью обычных пленочных фотоаппаратов.

Использование режима Custom

Режим Custom (Пользовательский) позволяет выбрать из списка готовых сочетаний установок, ориентированных на печать текста и графики, а также для использования метода цветового соответствия. Кроме того, вы можете создавать свои собственные сочетания установок и записывать их в список Custom.

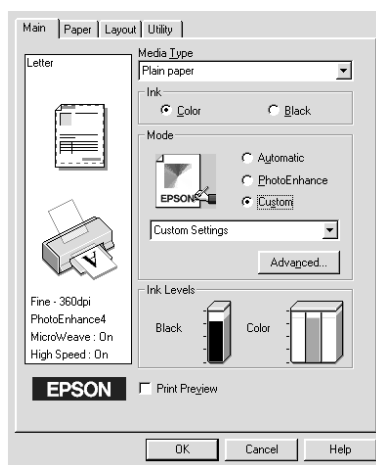

Режим Custom предоставляет следующие готовые установки.

Text/Graph (Текст/графика)	Хорошо подходит для печати презентационных материалов, содержащих текст, диаграммы и графические изображения.
-----------------------------------	---

Эконому (Экономный)	Хорошо подходит для печати черновых текстовых материалов
ICM (для Windows 95 и 98)	ICM означает Image Color Matching (соответствие цветов изображения). Эта функция автоматически настраивает цвета распечатки таким образом, чтобы они соответствовали цветам изображения на экране.
sRGB	Лучше всего подходит для установки соответствия цветов с другими устройствами, использующими sRGB.

Для выбора установки Custom нужно выполнить следующие действия.

1. В меню Main (Главное) щелкните на Custom (Пользовательский).
2. Щелкните где-нибудь в пределах окна списка, чтобы открыть его. Потом выберите в списке такую установку, которая наилучшим образом подходит для печати того типа документа или изображения, которые вы хотите напечатать.
3. Если вы выбрали установку Custom, то другие установки, такие как Print Quality (Качество печати), Halftoning (Растрирование) и Color Adjustment (Настройка цветов), будут заданы автоматически. Изменения будут показаны в окошке, находящемся в левой части меню Main.
4. Перед печатью проверьте установки Media Type (Тип носителя) и Ink (Чернила), поскольку на них могла повлиять выбранная вами установка Custom. См. раздел “Задание установки Media Type” на странице 20.

Предварительный просмотр вашей распечатки



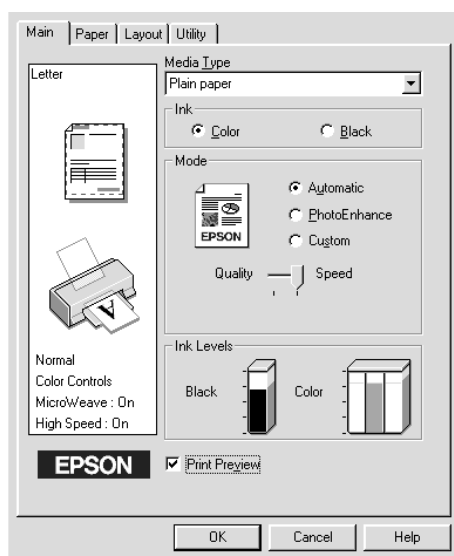

Чтобы перед печатью вашего документа вы могли просмотреть его, надо поставить флажок в клетке Print Preview (предварительный просмотр) в меню Main (Главное).

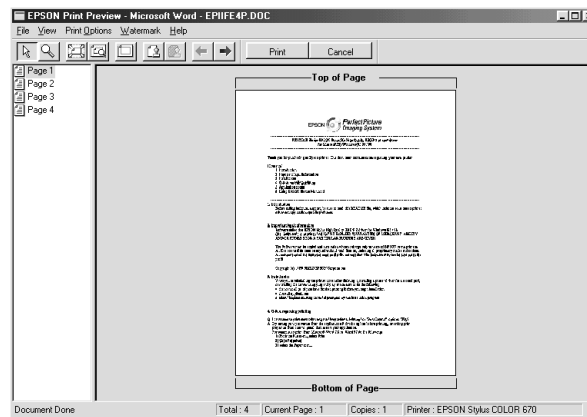





При печати документа открывается окно Print Preview (предварительный просмотр).



В диалоговом окне Preview есть несколько кнопок пиктограмм, которые можно использовать для выполнения следующих функций:

	Drag 'n' Drop (Перетаскивание)	Эта функция позволяет выбирать и перетаскивать водяные знаки.
	Zoom (Масштабирование)	Этот параметр увеличивает или уменьшает размеры просматриваемой страницы.
	Fit-to-screen (Подгонка под размер экрана)	Этот параметр изменяет масштаб предварительно просматриваемой страницы так, чтобы она полностью заполнила окно. Выбирайте эту опцию в том случае, когда вы хотите сразу видеть всю страницу целиком.
	Maximum zoom (Максимальное масштабирование)	Этот параметр показывает предварительно просматриваемую страницу с максимально возможным увеличением.
	Printable area on/off Область печати вкл/выкл	Этот параметр показывает на просматриваемой странице прямоугольник. Этот прямоугольник является областью печати для данной страницы. Принтер не сможет напечатать ничего, что будет выходить за границы этого прямоугольника. Для выключения этой функции надо снова нажать на эту кнопку пиктограммы.

	Watermark (Водяной знак)	Этот параметр открывает диалоговое окно с установками водяного знака. В окне вы сможете изменить любую из текущих установок водяного знака.
	Reset watermark settings (Сброс установок водяного знака)	Этот параметр восстанавливает все установки водяного знака, какими они были в момент открытия окна предварительного просмотра. Если вы ничего не изменяли, то эта опция будет заблокирована.
	Previous page (Предыдущая страница)	Этот параметр открывает страницу, предшествующую текущей. (Если предыдущая страница отсутствует, то эта опция будет заблокирована.)
	Next page (Следующая страница)	Этот параметр открывает очередную страницу у документа. (Если следующая страница отсутствует, то эта опция будет заблокирована.)

В режиме предварительного просмотра документа вы можете выполнять над ним следующие действия:

- Выбирать и просматривать отдельные страницы.
- Уменьшать или увеличивать размер просматриваемого материала.
- Выбрать и напечатать некоторые или все страницы.
- Добавлять водяные знаки. Выбранный вами водяной знак появится в просматриваемом изображении. Более подробную информацию о создании пользовательских водяных знаков вы можете прочитать в разделе “Печать водяного знака на вашем документе” в вашем *Справочном Руководстве*.
- Функции Add (Добавить) и Remove (Удалить) позволяют вам указывать, какие именно страницы документа вы хотите напечатать. Чтобы добавить или удалить страницу, сначала вы должны щелкнуть на пиктограмме страницы в списке, который появляется в левой части окна просмотра. После этого вы можете добавить или удалить страницу с помощью команд в меню Print Options (Параметры печати).

	Add page (Добавить страницу)	К списку страниц, намеченных для печати, будут добавлены выделенные страницы.
---	---------------------------------	---

	Remove page (Удалить страницу)	Из списка страниц, намеченных для печати, будут удалены выделенные страницы.
---	-----------------------------------	--

После того, как вы закончите предварительный просмотр документа, щелкните на Print (Печать), чтобы напечатать документ, или на Cancel (отмена), чтобы отменить печать.

Получение информации с помощью онлайн-справки

Программное обеспечение вашего принтера имеет развитую систему оперативной справки, которая предоставит вам подробные инструкции по печати, заданию установок для драйвера принтера и по использованию утилит принтера.

Доступ к онлайн-справке из вашего приложения

Откройте меню File (Файл) и выберите в нем Print (Печать) или Print Setup (Параметры страницы). После этого щелкните на Printer (Принтер), Setup (Настройка), Options (Дополнительно) или Properties (Свойства). (В зависимости от вашего приложения, возможно, что вам придется щелкнуть на каком-либо сочетании из этих клавиш.) Щелкните на Help (Справка) в нижней части одного из меню Main (Главное), Paper (Бумага), Layout (Макет), чтобы получить доступ к справке, относящейся к элементам соответствующего меню.

Для Windows 95, 98 и NT 4.0 вы также можете получить справку по любому элементу меню, если щелкните правой кнопкой мыши на этом элементе, а потом щелкнете на подсказке What's This? (Что это).

Доступ к справке из меню Windows Start

Щелкните на клавише Start (Пуск), укажите на Programs (Программы) и EPSON (для Windows 95 и 98) или на EPSON Printers (для Windows NT 4.0), потом щелкните на EPSON Stylus COLOR 670 Help. Откроется окно с оглавлением справки.

Печать на Macintosh

Введение в программное обеспечение принтера

В комплект программного обеспечения принтера, поставляемого вместе с принтером, входит драйвер принтера и утилиты принтера. Драйвер принтера позволяет вам выбирать самые различные установки для получения максимальных результатов от вашего принтера. Утилиты принтера помогают вам контролировать работу принтера и поддерживать его в наилучшем состоянии.



Информация об использовании драйвера принтера приведена в разделе “Внесение изменений в установки драйвера принтера” на странице 32.

Информация по использованию утилит принтера приведена в разделе “Использование утилит принтера” в онлайн-овом *Справочном Руководстве*.

Вы можете получить дополнительную информацию о программном обеспечении принтера, если щелкните на пиктограмме справки в диалоговом окне программного обеспечения принтера.

Внесение изменений в установки драйвера принтера

Установки драйвера принтера вы найдете в следующих диалоговых окнах.

- Диалоговое окно Print (Печать) (щелкните на Print в меню File (Файл) вашего приложения или щелкните на Options (Параметры) в диалоговом окне Page Setup (Параметры страницы))
- Диалоговое окно Page Setup (щелкните на Page Setup (Параметры страницы) в меню File вашего приложения)
- Диалоговое окно Layout (макет) (щелкните на кнопке  пиктограммы Layout в диалоговом окне Print)
- Диалоговое окно Background Printing (Фоновая печать) (щелкните на кнопке  пиктограммы Background Printing, находящейся в диалоговом окне Print)
- Диалоговое окно Preview (Просмотр) (щелкните на кнопке  пиктограммы Preview и потом в диалоговом окне Print щелкните на Preview)

Параметры Mode (Режим) в диалоговом окне Print (Печать) позволяют вам задавать четыре уровня управления драйвером принтера, как это показано ниже.

Automatic (Автоматически)	Самый быстрый и простой способ начать печать. См. раздел "Использование режима Automatic" на странице 37.
PhotoEnhance (Расширенный для фотографий)	Позволяет вам задавать различные установки для коррекции печатаемых изображений. Эти установки специально предназначены для печати фотографий. См. раздел "Использование режима PhotoEnhance" на странице 37.
Custom (Пользовательский)	Позволяет выбрать из списка готовых сочетаний установок такую настройку, которая лучше всего подходит для подготовленного к печати документа. Когда выбран режим Custom, то становится доступной кнопка Advanced (Дополнительно), позволяющая получить доступ к диалоговому окну Advanced. См. раздел "Использование режима Custom" на странице 38.
Advanced (Дополнительно)	Эта кнопка открывает диалоговое окно Advanced, в котором вы можете задавать такие установки, которые будут в наибольшей степени соответствовать вашим конкретным требованиям. Из диалогового окна Advanced вы можете добавлять сделанные вами установки в список Custom Settings (Пользовательские установки).

Кроме задания групп установок, влияющих на общее качество печати, вы можете с помощью диалоговых окон Page Setup (Параметры страницы) и Layout (Макет) модифицировать параметры и макет страницы. Информация по заданию параметров страницы приведена в онлайн-справке. Информация по заданию макета страницы приведена в онлайн-справочном Руководстве.

Задание установки Media Type

Установка Media Type (Тип носителя) определяет доступность других установок, поэтому вы всегда должны начинать задание установок именно с этой установки.

В диалоговом окне Print (Печать) выберите такую установку Media Type, которая соответствует бумаге, загруженной вами в принтер. В приведенном ниже списке найдите бумагу, которая соответствует установке Media Type (показана более крупными буквами). Для некоторых видов бумаги вы сможете выбирать из нескольких установок Media Type.

Обычная бумага

Обычная бумага

Конверты

EPSON Premium Ink Jet Paper (A4)
(Бумага EPSON Premium для струйных принтеров) S041214

360 dpi Ink Jet Paper (Бумага для струйных принтеров с разрешением 360 точек на дюйм)

EPSON 360 Ink Jet Paper (A4) S041059
S041025

EPSON 360 Ink Jet Paper (Letter) S041060
S041028

EPSON Iron-On Cool Peel Transfer Paper (A4)
(Бумага с термопереносом изображения) S041154

EPSON Iron-On Cool Peel Transfer Paper (Letter) S041153
S041155

Photo Quality Ink Jet Paper (Бумага для струйных принтеров фотографического качества)

EPSON Photo Quality Ink Jet Paper (A4) S041061
S041026

EPSON Photo Quality Ink Jet Paper (Letter) S041062
S041029

EPSON Photo Quality Ink Jet Paper (Legal) S041067
S041048

EPSON Photo Quality Ink Jet Card (A6) (Открытки
для струйных принтеров фотографического качества) S041054

EPSON Photo Quality Ink Jet Card (5 S 8") S041121

EPSON Photo Quality Ink Jet Card (8 S 10") S041122

EPSON Photo Quality Self Adhesive Sheet (A4)
(Самоклеющийся лист фотографического качества) S041106

EPSON Ink Jet Note Cards A6 (with envelopes)
(открытки для струйных принтеров с конвертами) S041147

EPSON Ink Jet Greeting Cards 5 S 8" (with envelopes)
(поздравительные открытки для струйных принтеров с конвертами) S041148

EPSON Ink Jet Greeting Cards 8 S 10" (with envelopes) S041149

Matter Paper-Heavyweight (плотная матовая бумага)

EPSON Matter Paper-Heavyweight (A4)	S041256 S041258 S041259
EPSON Matter Paper-Heavyweight (Letter)	S041257

Photo Paper (фотобумага)

EPSON Photo Paper (A4)	S041140
EPSON Photo Paper (Letter)	S041141
EPSON Photo Paper (4 S 6")	S041134
EPSON Photo Paper (100 S 150 мм.)	S041255
EPSON Photo Paper (200 S 300 мм.)	S041254
EPSON Panoramic Photo Paper (210 S 594 мм.) (панорамная фотобумага)	S041145
EPSON Photo Paper Cards (A4) (открытки из фотобумаги)	S041177

Photo Quality Glossy Film (глянцевая пленка фотографического качества)

EPSON Photo Quality Glossy Film (A4)	S041071
EPSON Photo Quality Glossy Film (Letter)	S041072
EPSON Photo Quality Glossy Film (A6)	S041107
EPSON Photo Stickers 16 (A6) (фотонаклейки)	S041144
EPSON Photo Stickers 4 (A6)	S041176

Ink Jet Transparencies (прозрачные пленки для струйных принтеров)

EPSON Ink Jet Transparencies (A4)	S041063
EPSON Ink Jet Transparencies (Letter)	S041064

Примечание:

*Доступность различных специальных носителей зависит от страны
продажи.*

Использование режима Automatic

Когда в диалоговом окне Print (Печать) в опции Mode (Режим) выбран режим Automatic (Автоматически), то драйвер принтера сам определяет все установки печати, основываясь на текущих установках Media Type (Тип носителя) и Ink (Чернила). Для задания установки Ink нужно щелкнуть на Color (Цветная), если вы хотите печатать в цвете, или на Black (Черно-белая), если вам нужна черно-белая печать или печать с серыми полутонами. Задание установки Media Type описано в разделе “Задание установки Media Type” на странице 33.

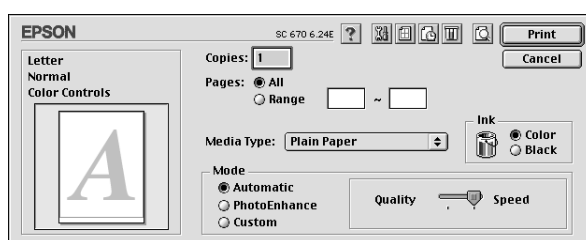

Примечание:

В зависимости от того, какой носитель вы выбрали в списке Media Type (если выбран режим Automatic), в окошке Mode (режим) появится линейка с ползунком, позволяющая выбирать между Quality (Качество) и Speed (Скорость). Если для вас качество важнее, чем скорость, то нужно выбрать Quality.

Использование режима PhotoEnhance

Режим PhotoEnhance (Расширенный для фотографии) позволяет задавать различные установки для коррекции печатаемых изображений. Вы можете применить эти установки к вашим изображениям до того, как начнете их печатать. Этот режим не изменяет ваши исходные данные.

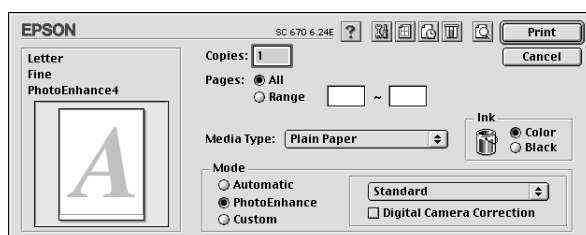

Примечание:

- Это режим доступен только при цветной печати с 32-разрядным цветом.
- Печать с помощью режима PhotoEnhance требует больше времени на печать (это также зависит от параметров используемого компьютера) и от объема данных, требуемых для вашего изображения.

Режим PhotoEnhance позволяет задать следующие установки.

Standard (Стандартный)	Стандартная коррекция изображений для большинства фотографий. Сначала попробуйте эту установку.
People (Люди)	Лучше всего подходит для фотографий людей.
Nature (Природа)	Лучше всего подходит для фотографий на открытом воздухе. Фотографии гор, небес и океанов.
Soft focus (Мягкий фокус)	Делает ваши фотографии похожими на то, как будто их делали с помощью мягко рисующего объектива.
Sepia (Сепия)	Накладывает на ваши фотографии оттенок сепии.

При печати фотографий, полученных с помощью цифровой фотокамеры, вы можете также поставить флажок в клетку Digital Camera Correction (Коррекция для цифровой фотокамеры). Это позволит придать печатаемым изображениям более естественный вид и сделать их похожими на фотографии, полученные с помощью обычных пленочных фотоаппаратов.

Использование режима Custom

Режим Custom (Пользовательский) позволяет выбрать из списка готовых сочетаний установок, ориентированных на печать текста и графики, а также для использования метода цветового соответствия. Кроме того, вы можете создавать свои собственные сочетания установок и записывать их в список Custom.

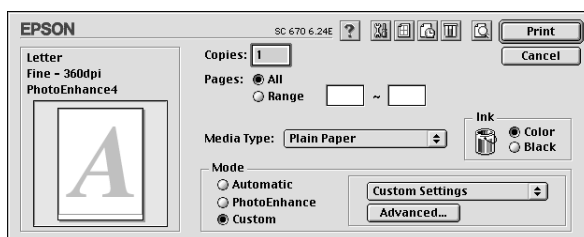

Режим Custom предоставляет следующие готовые установки.

Text/Graph (Текст/графика)	Хорошо подходит для печати презентационных материалов, содержащих текст, диаграммы и графические изображения.
Economy (Экономный)	Хорошо подходит для печати черновых текстовых материалов
ColorSync	Эта функция автоматически настраивает цвета распечатки таким образом, чтобы они соответствовали цветам изображения на экране.

Для выбора установки Custom нужно выполнить следующие действия.





1. Проверьте установки Media Type (Тип носителя) и Ink (Чернила) в диалоговом окне Print (Печать). Более подробная информация об этом приведена в разделе “Задание установки Media Type” на странице 33.
2. В диалоговом окне Print (Печать) щелкните на кнопке Custom (Пользовательский). Это вызовет активацию списка Custom Settings (Пользовательские установки), который расположен ниже и справа от кнопки с зависимой фиксацией Custom.
3. Теперь в списке Custom Settings выберите такую установку, которая в наибольшей степени подходит для документа или изображения, которые вы хотите напечатать.
4. Если вы выбрали установку Custom, то другие установки, такие как Print Quality (Качество печати), Halftoning (Растривание) и Color Adjustment (Настройка цветов), будут заданы автоматически. Изменения будут показаны в окошке, находящемся в левой части диалогового окна Print.

Предварительный просмотр вашей распечатки

Функция Preview (Просмотр) позволяет вам увидеть, как выглядит документ до того, как вы начнете его печатать. Для предварительного просмотра вашего документа выполните следующие действия:

1. Задайте ваши установки для драйвера принтера.
2. В диалоговом окне Print (Печать) щелкните на кнопке  пиктограммы Preview (Просмотр). После этого кнопка Print превратится в кнопку Preview.



Примечание:

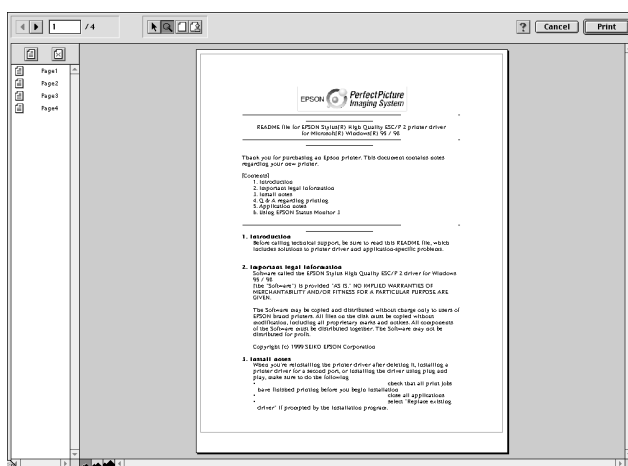

Используйте кнопку  пиктограммы Preview для переключения между режимами  Print (Печать),  Preview (Просмотр) и  Save File (Сохранить файл). Щелкните на этой пиктограмме для выбора нужного режима. Более подробная информация о режиме Save File приведена в разделе “Сохранение установок печати в файлах” на странице 40.

3. Щелкните на кнопке Preview (Просмотр). Появится диалоговое окно Preview и там будет показано, как выглядит ваш подготовленный к печати документ.



В диалоговом окне Preview есть шесть кнопок пиктограмм, которые можно использовать для выполнения следующих функций.

	Selection (Выбор)	Позволяет выбирать, перемещать и изменять размеры водяных знаков.
	Zoom (Масштабирование)	Увеличивает или уменьшает размеры просматриваемой страницы.
	Margin Display /Non-Display (Выводить /не выводять поля)	Показывает или скрывает границы, обозначающие область печати.

	Watermark Editing (Редактирование водяного знака)	Показывает или скрывает окно Watermark Edit (Редактирование водяного знака). Это диалоговое окно позволяет добавлять к документу водяной знак, а также изменять текущие настройки для любого водяного знака.
 	Add Page (Добавить страницу) Remove Page (Удалить страницу)	Позволяет вам выбрать или отменить выбор страниц, которые вы хотите напечатать. Эти страницы перечислены в колонке слева.





4. Если вы удовлетворены предварительным просмотром, то щелкните на Print (Печать).

Если вы не удовлетворены видом изображения, то щелкните на Cancel (Отмена). Тогда диалоговые окна Preview и Print закроются и сохранятся текущие установки для печати. Снова откройте диалоговое окно Print для того, чтобы задать более точные изменения в установки для печати.

Сохранение установок печати в файлах

С помощью кнопки  пиктограммы Save File (Сохранить файл) диалогового окна Print вы можете сохранить установки печати в файле. Эта возможность позволяет вам печатать документ с помощью сохраненных установок печати несколько позже, для чего нужно будет просто дважды щелкнуть на сохраненном файле. Выполните следующие действия.

Примечание:

Используйте кнопку  пиктограммы Preview для переключения между режимами  Print (Печать),  Preview (Просмотр) и  Save File (Сохранить файл). Щелкните на этой пиктограмме для выбора нужного режима



1. Задайте ваши установки для драйвера принтера.
2. В диалоговом окне Print несколько раз щелкните на кнопке  пиктограммы Preview, пока кнопка Print (Печать) не превратится в кнопку Save File (Сохранить файл).
3. Щелкните на кнопке Save File.
4. Выберите область, в которую вы хотите записать ваш файл. Потом в диалоговом окне Save As (Сохранить как) введите имя файла и щелкните на Save (Сохранить).

Когда вы захотите напечатать данные, то выполните двойной щелчок на файле, чтобы открыть EPSON Monitor 3. Для пересылки данных на принтер щелкните на кнопке  Resume (Продолжить).









Замена чернильных картриджей

Световые индикаторы принтера будут информировать вас, когда наступит время позаботиться о приобретении сменного чернильного картриджа, а когда пора заменить пустой картридж на новый. Вы также можете проверить уровни чернил в картриджах и запустить процедуру замены чернильного картриджа с вашего компьютера с помощью утилиты Status Monitor. За более подробной информацией обратитесь к онлайн-овому *Справочному Руководству*.

Примечание:

Если вам нужно заменить чернильный картридж при выключенных индикаторах отсутствия черных  или цветных  чернил, то обратитесь к разделу “Замена старого или сломанного чернильного картриджа” в онлайн-овом Справочном Руководстве.

В приведенной ниже таблице показано состояние индикаторов на вашем принтере и указано, какие действия нужно предпринимать в соответствующих ситуациях.

Индикаторы	Действия
 	Приобрести запасной черный чернильный картридж (S020187).
 	Заменить пустой черный чернильный картридж.
 	Приобрести запасной цветной чернильный картридж (S020191).
 	Заменить пустой цветной чернильный картридж.

■ = горит, □ = мигает



Предостережение:

- Храните чернильные картриджи в местах, недоступных для детей. Не позволяйте детям пить из картриджей или играть с ними.*
- При попадании чернил на кожу вымойте загрязненное место водой с мылом. Если чернила попали в глаза, немедленно промойте их водой. Если после промывки глаз вы будете ощущать неудобства или останутся проблемы со зрением, то немедленно обратитесь к врачу.*



Предупреждение:

- ❑ *EPSON рекомендует использовать только оригинальные чернильные картриджи EPSON. Прочие изделия, выпущенные другими компаниями, могут привести к поломке вашего принтера, на которую не будут распространяться гарантийные обязательства EPSON.*
- ❑ *Старый картридж должен оставаться в принтере, пока вы не будете готовы заменить его на новый. В противном случае, чернила, остающиеся в печатающей головке, могут высохнуть.*



Примечание:



- ❑ *Вы не можете продолжать печать, когда один из чернильных картриджей опустел, даже, если в другом картридже еще есть чернила. Перед печатью обязательно замените пустой картридж.*
- ❑ *Чернила расходуются не только во время печати, но также при выполнении процедуры чистки печатающей головки, а также во время цикла самоочистки, выполняемого при включении принтера.*

Для замены чернильного картриджа с использованием панели управления принтера, нужно выполнить следующие действия.

Примечание:

Вы также можете запустить процедуру замены чернильного картриджа с компьютера, используя Status Monitor. В окне Printer Status (Состояние принтера) утилиты Status Monitor щелкните на кнопке Replace Ink Cartridge (Заменить чернильный картридж) и потом следуйте выводимым на экран указаниям.

1. Убедитесь, что принтер включен. Индикатор питания  должен гореть, но не мигать. (Определить, какой из картриджей нуждается в замене, вам помогут индикаторы отсутствия черных  и цветных  чернил.)
2. Опустите перед принтером выходной лоток, и после этого откройте крышку принтера.

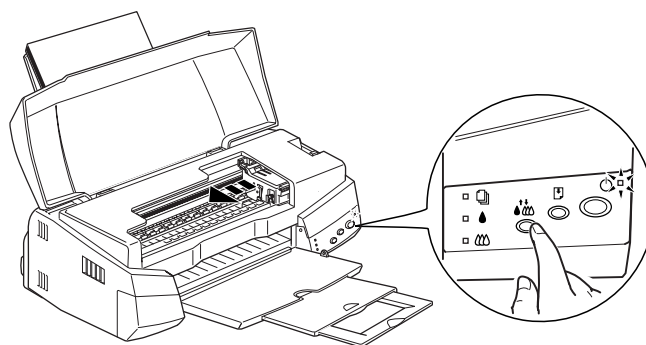

3. В течение трех секунд удержите в нажатом положении клавишу очистки . При этом печатающая головка передвинется влево и окажется в позиции замены чернильных картриджей. В это время начнет моргать индикатор питания .



Предупреждение:

Не перемещайте печатающую головку вручную, поскольку это может привести к поломке принтера. Для ее перемещения всегда используйте клавишу очистки .

Примечание:

Если вы удержите в нажатом положении в течение трех секунд клавишу очистки , когда индикаторы отсутствия черных  и цветных  чернил погашены, то принтер начнет процедуру очистки печатающей головки.

4. Как только это станет возможным, отожмите назад фиксаторы и поднимите прижимную планку того картриджа, который вы собираетесь заменить. При этом картридж немного приподнимется из держателя, как это показано на рисунке.

На рисунке показана процедура замены цветного чернильного картриджа. Для замены черного чернильного картриджа поднимите только меньшую прижимную планку, которая находится слева.

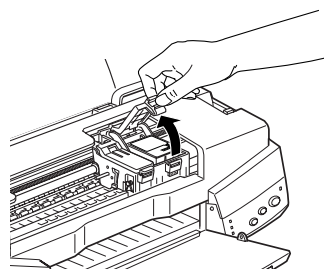

Предостережение:

После того, как вы откроете прижимную планку чернильного картриджа, этот картридж станет непригоден к использованию и его нельзя заново устанавливать в принтер, даже, если в нем остались чернила.

5. Выньте картридж из принтера и утилизируйте его надлежащим способом. Не разбирайте использованный картридж и не пытайтесь вновь заправить его.

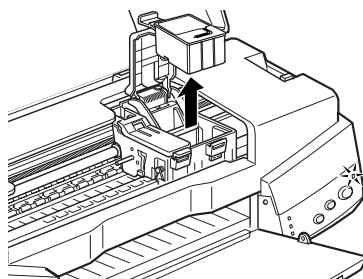

Предупреждение:

Если на ваши руки попали чернила, то сразу вымойте их с мылом и водой. Если чернила попали в глаза, то немедленно промойте их с большим количеством воды. Если после промывки глаз вы будете ощущать неудобства или останутся проблемы со зрением, то немедленно обратитесь к врачу.

6. Выньте новый чернильный картридж из защитного пакета. Потом удалите с картриджа только желтую защитную ленту, как это показано на рисунке.

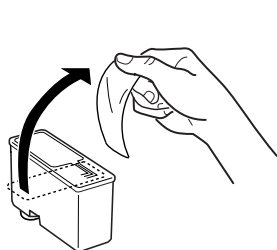

Черный чернильный картридж (S020187)

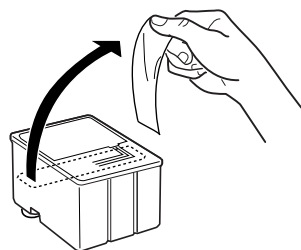

Цветной чернильный картридж (S020191)



Предостережения:

- Перед установкой картриджа обязательно удалите с него желтую защитную ленту, так как в противном случае он может полностью выйти из строя.*
 - Не удаляйте с верхней части картриджа синюю защитную ленту, так как в противном случае печатающая головка может засориться и не сможет печатать.*
 - Не удаляйте со дна картриджа защитную ленту, так как иначе из него будут вытекать чернила.*
7. Аккуратно вставьте чернильный картридж в держатель картриджа таким образом, чтобы этикетка на картридже была обращена вверх. Не нажимайте на картридж.

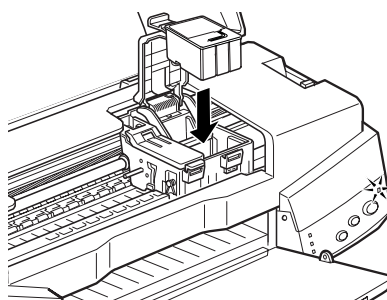



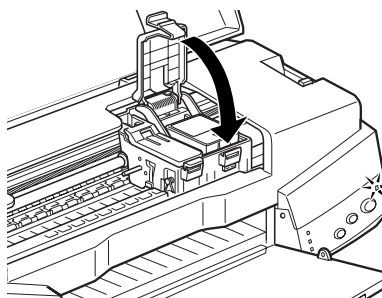

- Опустите прижимную планку картриджа и нажмите на нее, пока она не защелкнется.

На рисунке показана процедура замены цветного чернильного картриджа. При замене черного чернильного картриджа поднимайте только меньшую прижимную планку, которая находится слева.



Предостережение:

После установки чернильного картриджа не открывайте прижимную планку и не вынимайте чернильный картридж, если только вы не собираетесь его заменить. В противном случае картридж может выйти из строя

- Убедитесь, что индикаторы отсутствия  черных и  цветных чернил не горят, после чего нажмите кнопку чистки . Принтер переместит печатающую головку и начнет процедуру зарядки системы доставки чернил. Эта процедура длится примерно тридцать секунд. После окончания процедуры зарядки принтер вернет печатающую головку в ее исходную позицию и индикатор питания  перестанет мигать.

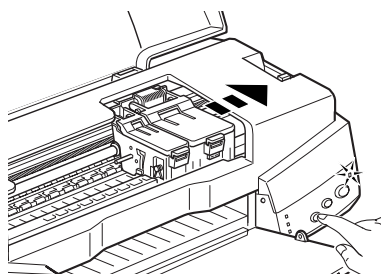

Предостережение:

Индикатор питания  будет постоянно мигать пока идет процесс зарядки системы доставки чернил. Никогда не выключайте принтер, пока мигает этот индикатор, потому что иначе зарядка чернил может не завершиться.

10. Закройте крышку принтера.

Обслуживание

Проверка сопел печатающей головки

Если вы обнаружили, что напечатанное изображение оказалось неожиданно тусклым или что в нем пропущены отдельные точки, то, возможно, что эту проблему можно решить с помощью проверки сопел печатающей головки.

Вы можете проверить сопла печатающей головки с вашего компьютера, для чего нужно использовать имеющуюся в программном обеспечении принтера утилиту Nozzle Check (Проверка сопел), или вы можете запустить эту процедуру с помощью клавиш панели управления принтера.

Использование утилиты Nozzle Check

Для использования утилиты Nozzle Check выполните приведенные ниже действия.

Примечание:

Не используйте утилиту Nozzle Check, пока идет процесс печати, поскольку в противном случае ваша распечатка может оказаться запачканной.

Для пользователей Windows



1. Убедитесь, что в податчик бумаги загружена бумага формата A4 или Letter.
2. В окне программного обеспечения принтера щелкните на закладке Utility (Утилиты), а потом щелкните на кнопке Nozzle Check.
3. Следуйте выводимым на экран указаниям.

Для пользователей Macintosh

1. Убедитесь, что в податчик бумаги загружена бумага формата A4 или Letter.
2. В диалоговом окне Print (Печать) или Print Setup (Параметры печати) щелкните на кнопке , пиктограммы Utility а потом щелкните на кнопке Nozzle Check.
3. Следуйте выводимым на экран указаниям.

Использование клавиш панели управления

Для проверки сопел печатающей головки с помощью клавиш панели управления нужно выполнить приведенные ниже действия.

1. Выключите ваш принтер.
2. Убедитесь, что в податчик бумаги загружена бумага формата А4 или Letter.
3. Прижмите клавишу  load/eject (на приведенном ниже рисунке обозначена ①) и, не отпуская ее, нажмите на клавишу включения питания  (на рисунке обозначена ②), чтобы включить принтер.

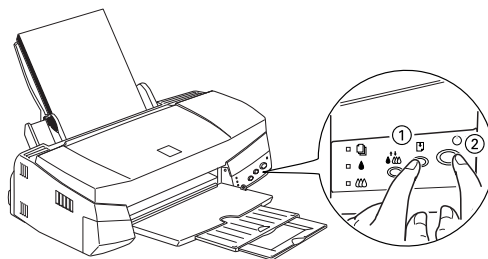

4. После этого отпустите обе клавиши.

Принтер напечатает контрольную страницу, на которой будет присутствовать информация о версии ПЗУ принтера, показания датчика чернил и тестовый шаблон для сопел. Ниже приведены примеры распечаток.

Пример правильной распечатки

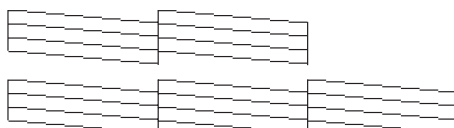

Печатающую головку необходимо прочистить

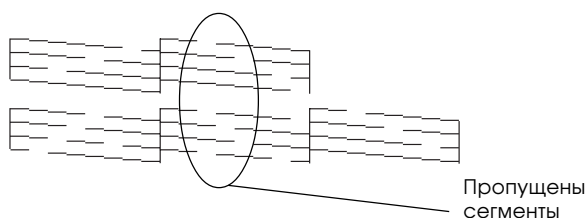

На приведенном выше примере показана черно-белая распечатка, но на самом деле тестовая распечатка выполняется в цвете (СМУК).

Если контрольная страница печатается плохо (например, если в напечатанных линиях пропущен какой-либо сегмент), то это указывает на проблему с принтером. Возможно, что засорилась печатающая головка или же печатающую головку необходимо выровнять. Подробная информация о чистке печатающей головки приведена в следующем разделе. Информация о выравнивании печатающей головки приведена в разделе “Выравнивание печатающей головки” на странице 55.

Чистка печатающей головки

Если вы обнаружили, что напечатанное изображение оказалось неожиданно тусклым или что в нем пропущены отдельные точки, то, возможно, что эту проблему можно решить с помощью чистки печатающей головки. Тогда вы получите уверенность, что сопла правильно разбрызгивают чернила.

Вы можете прочистить печатающую головку с вашего компьютера, для чего нужно использовать имеющуюся в программном обеспечении принтера утилиту Head Cleaning (Чистка печатающей головки), или вы можете запустить эту процедуру с помощью клавиш панели управления принтера.

Примечание:

- ❑ Процедура чистки печатающей головки использует и черные, и цветные чернила. Чтобы избежать излишнего расхода чернил, выполняйте чистку головки только в том случае, когда заметно ухудшается качество печати. Например, если распечатка выглядит размытой, цвета напечатаны неправильно или отсутствует какой-либо цвет.
- ❑ Чтобы убедиться в необходимости чистки головки используйте утилиту Nozzle Check. Это позволит сэкономить чернила.
- ❑ Процедуру чистки печатающей головки нельзя запустить в том случае, когда мигает или горит индикатор отсутствия черных или цветных чернил. Сначала нужно заменить соответствующий картридж.
- ❑ Не запускайте процедуры Head Cleaning или Nozzle Check пока идет процесс печати. В противном случае вы можете испачкать вашу распечатку.

Использование утилиты Head Cleaning

Для пользователей Windows



1. Убедитесь, что оба индикатора отсутствия черных и цветных чернил не горят.

Примечание:

Процедуру чистки печатающей головки нельзя запустить в том случае, когда мигает или горит индикатор отсутствия черных или цветных чернил. Сначала нужно заменить соответствующий картридж.



2. В окне программного обеспечения принтера щелкните на закладке Utility (Утилиты), а потом щелкните на кнопке Head Cleaning.
3. Следуйте выводимым на экран указаниям.

Для пользователей Macintosh



1. Убедитесь, что принтер включен и что оба индикатора отсутствия черных  и цветных  чернил не горят.
2. Щелкните на кнопке  пиктограммы Utility в диалоговом окне Print (печать) или Print Setup (Параметры страницы), а потом щелкните на кнопке Head Cleaning.
3. Следуйте выводимым на экран указаниям.

Использование клавиш панели управления

Для чистки печатающей головки с помощью клавиш панели управления нужно выполнить приведенные ниже действия.

1. Убедитесь, что горит индикатор питания  и что оба индикатора отсутствия черных  и цветных  чернил не горят.

Примечание:

Процедуру чистки печатающей головки нельзя запустить в том случае, когда мигает или горит индикатор отсутствия черных  или цветных  чернил.

2. Нажмите и удержите в нажатом положении в течение трех секунд клавишу чистки .

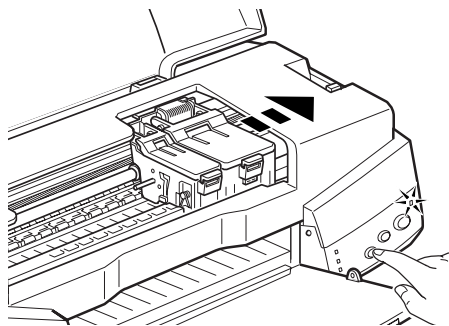

Принтер начнет прочищать печатающую головку и индикатор питания  начнет мигать. Процесс чистки печатающей головки занимает около тридцати секунд.



Предостережение:

Никогда не выключайте принтер, пока мигает индикатор питания \odot . В противном случае вы можете повредить принтер.

3. Когда индикатор питания \odot перестанет мигать, напечатайте шаблон проверки сопел, чтобы убедиться, что печатающая головка прочищена, и чтобы сбросить цикл чистки.

Если качество печати не улучшилось после четырех- или пятикратного повторения этой процедуры, то выключите принтер и оставьте его в покое на всю ночь. Потом снова повторите процедуру чистки головки.

Если и после этого качество печати не улучшится, то, возможно, что один или оба чернильных картриджа слишком старые или повреждены и их нужно заменить. Чтобы заменить чернильный картридж до того, как он опустеет, обратитесь к разделу “Замена чернильных картриджей” в онлайн-овом *Справочном Руководстве*.

Если после замены чернильных картриджей качество печати не улучшится, то обратитесь к вашему дилеру.

Примечание:

Для поддержания качества печати на должном уровне мы рекомендуем включать принтер не менее, чем на минуту каждый месяц.

Выравнивание печатающей головки

Если вы заметите, что вертикальные линии печатаются неровно, то возможно, что эту проблему удастся решить с помощью утилиты Print Head Alignment (Выравнивание печатающей головки), входящей в состав программного обеспечения принтера. Следуйте приведенным ниже указаниям.

Примечание:

Не запускайте утилиту выравнивания печатающей головки во время процесса печати, так как иначе ваша распечатка может получиться загрязненной.

Для пользователей Windows

1. Убедитесь, что в податчик бумаги загружена бумага формата A4 или Letter.
2. В окне программного обеспечения принтера щелкните на закладке Utility, а потом щелкните на кнопке Print Head Alignment.
3. Для выравнивания печатающей головки следуйте выводимым на экран указаниям.

Для пользователей Macintosh

1. Убедитесь, что в податчик бумаги загружена бумага формата A4 или Letter.
2. В диалоговом окне Print (Печать) или Print Setup (Параметры страницы) щелкните на кнопке  пиктограммы Utility, а потом щелкните на кнопке Print Head Alignment.
3. Для выравнивания печатающей головки следуйте выводимым на экран указаниям.

Поиск и устранение неисправностей

Устранение проблем с USB

Убедитесь, что ваш компьютер является моделью с изначально установленной операционной системой Windows 98

Ваш компьютер должен быть ПК с изначально установленной операционной системой Windows 98. Вы не сможете установить или запустить USB-драйвер принтера на компьютере, который не имеет порт USB или на котором Windows 98 были установлены поверх Windows 95.

Для получения более подробной информации о вашем компьютере обратитесь к вашему дилеру.

Убедитесь, что в меню Device Manager (Устройства) появилось EPSON USB Printer Device

Если вы прервали установку драйвера “подключи-и-работай” до того, как эта процедура была завершена, то возможно, что драйвер USB printer device или драйвер принтера установились неправильно.

Для проверки правильности установки и для переустановки драйверов нужно выполнить приведенные ниже действия.

1. Включите принтер. Вставьте в принтер и в компьютер кабель USB.
2. Щелкните правой кнопкой на имеющейся на вашем рабочем столе пиктограмме My Computer (Мой компьютер), а потом щелкните на Properties (Свойства).
3. Щелкните на закладке Device Manager (Устройства)

Если ваши драйверы установлены правильно, то в меню Device Manager должно появиться EPSON USB Printer Device.

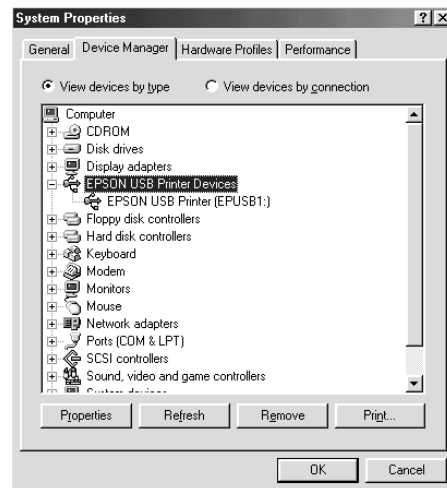

Если в меню Device Manager не появилось EPSON USB Printer Device, то, чтобы увидеть все установленные устройства, нужно щелкнуть на знаке плюс (+), расположенном слева от Other Devices (Другие устройства).



Если USB Printer (USB-принтер) появился под Other Devices, то это означает, что драйвер USB Printer Device установлен неправильно. Если появился EPSON Stylus COLOR 670, то это означает, что драйвер принтера установлен неправильно.

Если под Other Devices не появился ни USB Printer, ни EPSON Stylus COLOR 670, то надо щелкнуть на Refresh (Обновить) или отключить USB-кабель от принтера, а потом снова воткнуть кабель в принтер.

4. Под Other Devices щелкните на USB Printer или на EPSON Stylus COLOR 670, а потом щелкните на Remove (Удалить). Потом щелкните на ОК.

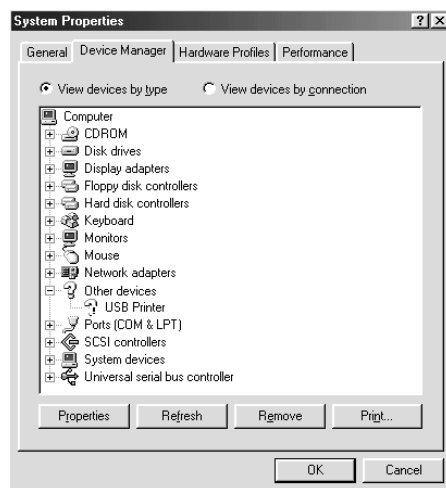

5. Когда появится нижеследующее диалоговое окно, на ОК. Потом щелкните на ОК, чтобы закрыть окно Properties (Свойства).



6. Выключите принтер и компьютер. Теперь снова проведите установку драйверов с самого начала, следуя при этом указаниям, приведенным в *Руководстве по установке*.







Принтер неправильно работает с USB-кабелем



Если ваш принтер неправильно работает с USB-кабелем, то попробуйте одно или более из следующих решений:

- ❑ Используйте рекомендованный USB-кабель, как это описано в разделе “Требования к системе” в онлайн-овом *Справочном руководстве*.
- ❑ Если вы используете концентратор USB, то подключите принтер к первому ряду концентратора или подключите принтер напрямую к порту USB компьютера.
- ❑ Для ПК попробуйте заново установить драйвер USB printer device и программное обеспечение принтера. Сначала удалите EPSON Printer Software (Программное обеспечение принтера EPSON) с помощью утилиты Add/Remove Programs (Добавить/Удалить программу), имеющейся в Control Panel (Панель управления), а потом удалите EPSON USB Printer Devices. Далее снова проведите установку драйверов, следуя при этом указаниям, приведенным в *Руководстве по установке*. Если EPSON USB Printer Devices не зарегистрирован в списке Add/Remove Programs, то обратитесь к CD-ROM и в папке Win 9x выполните двойной щелчок на epusbun.exe. Далее следуйте выводимым на экран указаниям.

Индикаторы ошибок

С помощью световых индикаторов на панели управления принтера вы можете идентифицировать множество типичных проблем, возникающих при работе принтера. Если ваш принтер прекращает работу, и индикаторы начинают мигать или просто непрерывно горят, то для диагностирования проблемы можно использовать приведенную ниже таблицу, содержащую конфигурации световых индикаторов панели управления. После идентификации проблемы следует выполнить рекомендованные корректирующие действия.

Индикаторы	Проблема и ее решение	
	Нет бумаги	
	В принтер не загружена бумага	Загрузите бумагу в податчик; потом нажмите на клавишу  load/eject, чтобы выключить этот индикатор. Принтер возобновит печать и световой индикатор погаснет.
  	Замятие бумаги	
	В принтере замялась бумага	Нажмите на клавишу  load/eject. Принтер извлечет замявшуюся бумагу и потом возобновит печать. Если ошибка не устранилась, то откройте крышку принтера и удалите замявшуюся бумагу. Потом заново загрузите бумагу в податчик и нажмите на клавишу  load/eject. Принтер возобновит печать.
	Мало чернил (черный чернильный картридж)	
	Черный чернильный картридж почти пуст.	Приобретите запасной черный чернильный картридж (S020187).
	Нет чернил (черный чернильный картридж)	
	Черный чернильный картридж пуст.	Замените черный чернильный картридж на новый (S020187). См. раздел "Замена чернильных картриджей" на стр. 43.
	Мало чернил (цветной чернильный картридж)	
	Цветной чернильный картридж почти пуст.	Приобретите запасной цветной чернильный картридж (S020191).

	Нет чернил (цветной чернильный картридж)	
	Цветной чернильный картридж пуст.	Замените цветной чернильный картридж на новый (S020191). См. раздел "Замена чернильных картриджей" на стр. 43.
	Ошибка каретки	
	Передвижению каретки печатающей головки мешает замявшаяся бумага или другие посторонние предметы и печатающая головка не может вернуться в исходную позицию.	Выключите принтер. Откройте крышку принтера и вручную удалите всю бумагу на всем тракте ее прохождения внутри принтера. После этого снова включите принтер. Если ошибка не исчезла, то обратитесь к вашему дилеру.
	Неизвестная ошибка в работе принтера	
	В работе принтера случилась неизвестная ошибка	Выключите принтер и обратитесь к вашему дилеру.

■ = вкл., □ = выкл., ◻ = мигает

Типичные проблемы и их решения

Большинство проблем, связанных с работой принтера, имеют простые решения. Найдите проблему в приведенном ниже списке и примените рекомендуемое решение. Более подробная информация приведена в разделе "Поиск и устранение неисправностей" в онлайн-овом *Справочном Руководстве*.

Проблемы с качеством печати

Если у вас возникли проблемы с качеством печати, то попробуйте предлагаемые здесь решения.

Горизонтальные полосы

Попробуйте одно или несколько из предлагаемых здесь решений.

- Убедитесь, что бумага заправлена в податчик печатной стороной вверх.
- Выполните утилиту Head Cleaning (Чистка головки) для прочистки возможно засорившихся сопел.

Вертикальные искажения

Попробуйте одно или несколько из предлагаемых здесь решений.

- Убедитесь, что бумага заправлена в податчик печатной стороной вверх.
- Выполните утилиту Print Head Alignment (Выравнивание печатающей головки).
- Выключите в драйвере принтера установку High Speed (Быстрая печать). За указаниями пользователям Windows нужно обратиться к онлайн-справке по драйверу принтера. Пользователи Macintosh должны обратиться к разделу “Использование дополнительных установок” в онлайн-справочном *Руководстве*.

Пропуски в цветах

Попробуйте одно или несколько из предлагаемых здесь решений.

- Убедитесь, что ваша бумага не повреждена, не грязная и не слишком старая.
- Выполните утилиту Head Cleaning (Чистка головки) для прочистки возможно засорившихся сопел.
- Проверьте состояние индикаторов отсутствия черных и цветных чернил. Если какой-либо индикатор мигает, то замените соответствующий чернильный картридж. См. раздел “Замена чернильных картриджей” на странице 43.

Размытая или смазанная распечатка

Попробуйте одно или несколько из предлагаемых решений.

- Убедитесь, что бумага заправлена в податчик печатной стороной вверх.
- Убедитесь, что ваша бумага не повреждена, не грязная и не слишком старая.

- ❑ Установите регулировочный рычаг в положение “+” и убедитесь, что в драйвере принтера задана правильная установка Media Type (Тип носителя).

Проблемы с подачей или заминанием бумаги

Если принтер не подает бумагу, подает сразу по несколько страниц или заминает бумагу, то удалите из принтера всю стопу бумаги и снова загрузите ее в податчик. Потом нажмите клавишу  load/eject. Проверьте также следующее:

- ❑ Бумага не слишком старая и не мятая.
- ❑ Бумага не загружена выше метки в виде стрелки, находящейся на левой боковой направляющей.
- ❑ Боковые направляющие установлены правильно.
- ❑ Бумага не слишком тонкая и не слишком грубая. Используйте бумагу, которая удовлетворяет требованиям для данного принтера. Спецификации на бумагу приведены в онлайн-овом *Справочном Руководстве*.

Отмена печати

Если распечатка отличается от той, которую вы ожидали, и на ней видны неправильные или посторонние символы или изображения, то возможно, что вам нужно прервать печать. Для отмены печати выполните приведенные ниже действия.

Для Windows

Когда вы посылаете на принтер задание на печать, то на экране вашего компьютера появляется Progress Meter (Индикатор процента выполненной печати).

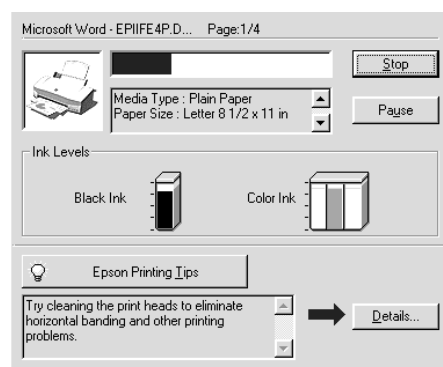

Для отмены печати нужно щелкнуть на кнопке Stop.

Для Macintosh

Процедура прерывания печати для компьютеров Macintosh будет различной в зависимости от того, включен или выключен режим фоновой печати.

Когда включен режим фоновой печати

1. Из меню приложения выберите EPSON Monitor 3.



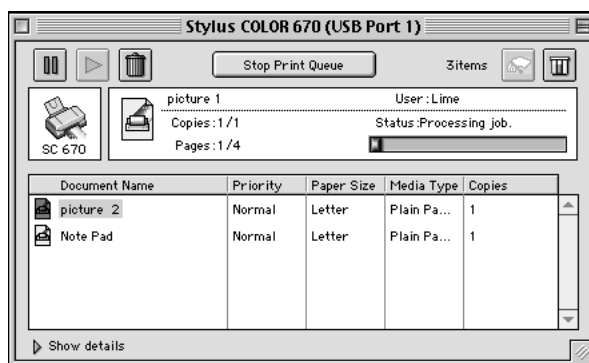

2. Нажмите клавишу выключения питания ϕ , чтобы выключить принтер.

- Щелкните на имени документа, который печатается в данный момент, а потом щелкните на кнопке пиктограммы  Stop, чтобы отменить задание на печать.



Когда режим фоновой печати выключен

- Нажмите клавишу выключения питания , чтобы выключить принтер.
- Нажмите на клавиатуре командную клавишу  и, не отпуская ее, нажмите клавишу с точкой (.), чтобы отменить задание на печать.

Куда обращаться за помощью

Если ваш принтер работает неправильно, и вы не можете самостоятельно решить проблему, используя информацию по поиску и устранению неисправностей, приведенную в документации по вашему принтеру, то нужно обратиться за помощью в службу поддержки покупателей.

Служба поддержки покупателей сможет помочь вам значительно быстрее, если вы сообщите следующую информацию:

- Серийный номер вашего принтера (Он нанесен на табличке, прикрепленной на задней стенке вашего принтера.)
- Модель принтера.
- Марка и модель вашего компьютера

- ❑ Версия программного обеспечения
(В драйвере принтера щелкните на About.)
- ❑ Используемая версия Windows.
- ❑ Программные приложения, которые вы обычно используете с вашим принтером и номера их версий.

World Wide Web

Если вы можете подключиться к сети Интернет и у вас есть Web-браузер, то вы можете обратиться к нашему Web-сайту по адресу <http://www.epson.ru>. Тут вы найдете информацию о новейших изделиях EPSON, драйверы, онлайн-руководства пользователя и ответы на часто задаваемые вопросы.

Дополнительные принадлежности и расходные материалы

Дополнительные принадлежности и расходные материалы

Дополнительные принадлежности

Для вашего принтера EPSON выпускает приведенные ниже интерфейсные кабели. Однако, вы можете использовать любой интерфейсный кабель, который соответствует данным спецификациям. О наличии каких-либо дополнительных требований вы можете узнать, обратившись к документации по вашему компьютеру.

- Parallel Interface Cable (экранированный) C83602*, имеющий на одном конце 25-контактный разъем D-SUB для подключения к компьютеру, а на другом конце — 36-контактный разъем серии Amphenol 57 для подключения к принтеру.
- USB Interface Cable (экранированный) C83623* с 4-контактным разъемом Серии А (для подключения к компьютеру) и с 4-контактным разъемом Серии В (для подключения к принтеру).

Примечание:

- Символ звездочка (*) заменяет последнюю цифру номера изделия, поскольку эта цифра зависит от страны продажи.
- В зависимости от страны один или оба этих кабеля могут не поставляться.



Предостережение:

Используйте только те интерфейсные кабели, которые соответствуют спецификациям, приведенным выше. Использование других кабелей, не охватываемых гарантийными обязательствами фирмы EPSON, может привести к неправильной работе принтера.

Расходные материалы

Для вашего принтера вы можете приобрести следующие чернильные картриджи и специальные носители фирмы EPSON.

Чернильные картриджи

С вашим принтером вы можете использовать следующие чернильные картриджи.

Черный чернильный картридж	S020187
Цветной чернильный картридж	S020191

Примечание:

Номера изделий для чернильных картриджей зависят от страны покупки.

Специальные носители EPSON

Фирма EPSON предлагает носители, специально разработанные для струйных принтеров. Эти носители удовлетворяют большинство потребностей в высококачественной печати.

EPSON Premium Ink Jet Paper (A4) (Бумага EPSON Premium для струйных принтеров)	S041214
EPSON 360 Ink Jet Paper (A4)	S041059 S041025
EPSON 360 Ink Jet Paper (Letter)	S041060 S041028
EPSON Photo Quality Ink Jet Paper (A4)	S041061 S041026
EPSON Photo Quality Ink Jet Paper (Letter)	S041062 S041029
EPSON Photo Quality Ink Jet Paper (Legal)	S041067 S041048
EPSON Photo Quality Ink Jet Card (A6) (Открытки для струйных принтеров фотографического качества)	S041054
EPSON Photo Quality Ink Jet Card (5 x 8")	S041121
EPSON Photo Quality Ink Jet Card (8 S 10")	S041122
EPSON Photo Quality Self Adhesive Sheet (A4) (Самоклеющийся лист фотографического качества)	S041106
EPSON Ink Jet Note Cards A6 (with envelopes) (открытки для струйных принтеров с конвертами)	S041147
EPSON Ink Jet Greeting Cards 5 S 8" (with envelopes) (поздравительные открытки для струйных принтеров с конвертами)	S041148
EPSON Ink Jet Greeting Cards 8 S 10" (with envelopes)	S041149

EPSON Photo Quality Glossy Film (A4)	S041071
EPSON Photo Quality Glossy Film (Letter)	S041072
EPSON Photo Quality Glossy Film (A6)	S041107
EPSON Ink Jet Transparencies (A4)	S041063
EPSON Ink Jet Transparencies (Letter)	S041064
EPSON Photo Paper (A4)	S041140
EPSON Photo Paper (Letter)	S041141
EPSON Photo Paper (4 S 6")	S041134
EPSON Photo Paper (100 S 150 мм.)	S041255
EPSON Photo Paper (200 S 300 мм.)	S041254
EPSON Photo Paper Cards (A4) (открытки из фотобумаги)	S041177
EPSON Photo Stickers 16 (A6) (фотонаклейки)	S041144
EPSON Photo Stickers 4 (A6)	S041176
EPSON Panoramic Photo Paper (210 S 594 мм.) (панорамная фотобумага)	S041145
EPSON Iron-On Cool Peel Transfer Paper (A4) (Бумага с термопереносом изображения)	S041154
EPSON Iron-On Cool Peel Transfer Paper (Letter)	S041153 S041155
EPSON Matter Paper-Heavyweight (A4)	S041256 S041258 S041259
EPSON Matter Paper-Heavyweight (Letter)	S041257

Примечание:

Доступность специальных носителей зависит от страны продажи.

SEIKO EPSON CORPORATION

Московское представительство:

123610, Москва, Краснопресненская наб., 12.
Центр Международной Торговли, офис 508.
Факс: (095) 967-0765.

SEIKO EPSON CORPORATION

(Hirooka Office)
80 Harashinden, Hirooka
Shiojiri-shi, Nagano-ken
399-0785 Japan

2000 February.

EPSON®

Цветной струйный принтер

EPSON STYLUS® COLOR 670

**Руководство по ежедневному
использованию**