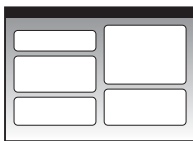

Руководство пользователя для использования без компьютера

	Введение	
	Важные инструкции по безопасности.....	1
	Авторские права	2
	Информация о панели управления.....	2
	Элементы устройства и панель управления	
	Элементы устройства	3
	Панель управления	4
	Обращение с бумагой	
	Выбор бумаги	6
	Загрузка бумаги.....	6
	Копирование	
	Размещение оригинала на планшете	8
	Копирование документов	8
	Копирование фотографий	10
	Печать с карт памяти	
	Работа с картами памяти.....	12
	Печать фотографий	14
	Печать с использованием индексной страницы	16
	Печать с цифровой камеры	
	Требования к цифровой камере.....	18
	Подключение и печать.....	18
	Обслуживание	
	Замена чернильных картриджей.....	19
	Проверка и прочистка печатающей головки	22
	Калибровка печатающей головки.....	24
	Очистка устройства	24
	Транспортировка устройства	24
	Решение проблем	
	Сообщения об ошибках.....	26
	Устранение неполадок	28
	Служба поддержки.....	30
	Список экранов ЖК-дисплея.....	31

Дополнительная информация

Бумажные руководства	
	Лист «Установка» <p>В первую очередь, обязательно прочитайте инструкции на этом листе. В нем рассказывается как подключить устройство и установить ПО. Также там содержатся сведения о загрузке бумаги и размещении оригиналов на планшете для сканирования.</p>
(эта брошюра) 	Руководство пользователя для использования без компьютера <p>Это руководство содержит информацию об использовании данного устройства без подключения к компьютеру. Например о копировании и печати напрямую с карт памяти.</p> <p>При возникновении проблем с использованием этого устройства обратитесь к разделу «Решение проблем» этой брошюры.</p>
Интерактивные руководства	
	Руководство пользователя <p>Содержит инструкции по печати и сканированию с помощью компьютера и информацию о прилагаемом ПО.</p> <p>Это руководство находится на прилагаемом компакт-диске и автоматически устанавливается вместе с ПО. Для того, чтобы открыть это руководство, дважды щелкните его значок на рабочем столе.</p>
	Интерактивная справка <p>Интерактивная справка встроена в каждое приложение на компакт-диске. Она содержит подробные сведения о приложении.</p>

Важные инструкции по безопасности

Перед началом работы с принтером прочитайте все инструкции по безопасности.

- Используйте только шнур питания, который поставляется с устройством. Применение другого шнура может привести к возгоранию или поражению электрическим током. Не используйте данный шнур питания с другим оборудованием.
- Убедитесь, что шнур питания отвечает соответствующим местным стандартам безопасности.
- Используйте источник питания только указанного на наклейке сканера типа.
- Размещайте устройство рядом с электрической розеткой, чтобы шнур питания можно было легко отключить при необходимости.
- Не используйте поврежденный или перетертый шнур питания.
- Если вы используете удлинитель с устройством, убедитесь, что общая нагрузка от всех устройств, подключенных к удлинителю, не превышает максимально допустимую удлинителем. Также убедитесь, что общая нагрузка от всех устройств, подключенных к удлинителю, не превышает максимально допустимую розеткой.
- Не устанавливайте устройство в пыльных местах и местах, подверженных ударам, вибрации, резким изменениям температуры и влажности.
- Вокруг устройства должно быть достаточно места для обеспечения хорошей вентиляции. Не блокируйте и не закрывайте отверстия на корпусе устройства и не вставляйте в них посторонние предметы.
- Не устанавливайте устройство рядом с батареей отопления, вентиляционным отверстием и под прямым солнечным светом.
- Размещайте устройство на плоской устойчивой поверхности, площадь которой больше площади основания устройства. Если устройство установлено под наклоном, оно будет работать неправильно.
- Не устанавливайте устройство ближе 10 см от стены.
- Не поднимайте крышку сканера во время копирования, печати и сканирования; этим вы можете повредить устройство.
- Не проливайте на устройство жидкость.

- Не используйте аэрозольные баллоны, содержащие воспламеняющиеся газы внутри или рядом с устройством. Это может привести к пожару.
- Не пытайтесь самостоятельно ремонтировать устройство, если это не оговорено в руководстве.
- Отключите устройство от электросети и предоставьте для ремонта квалифицированным специалистам в следующих случаях: шнур питания или вила повреждены; в устройство попала жидкость; устройство уронили, или его корпус поврежден; устройство работает неправильно, или заметно снизилась скорость работы. Выполняйте только регулировки, которые описаны в инструкции по эксплуатации.
- При хранении и транспортировке не наклоняйте устройство, не переворачивайте его и не устанавливайте на бок, иначе чернила могут вылиться из картриджа.
- Будьте осторожны и следите, чтобы ваши пальцы не попали под закрывающийся сканирующий блок.

Важные инструкции по безопасности при обращении с чернильными картриджами

- Держите чернильные картриджи в местах, недоступных детям, и не пейте чернила.
- Обращайтесь с картриджами бережно, так как вокруг отверстия для подачи чернил может остаться небольшое количество чернил. При попадании чернил на кожу тщательно смойте их водой с мылом. При попадании чернил в глаза немедленно промойте их водой. Если после этого сохранятся неприятные ощущения или ухудшится зрение, немедленно обратитесь к врачу.
- Не вставляйте руки внутрь устройства и не прикасайтесь к чернильным картриджам во время печати.
- Достав из принтера старый чернильный картридж, немедленно установите новый. Если вынуть картриджи, печатающая головка может высохнуть и печать станет невозможна.
- Если вы временно достаете картридж из устройства, примите меры для защиты области подачи чернил от пыли и грязи; храните картридж в тех же условиях, что и устройство. Клапан на отверстии для подачи чернил предназначен для удержания чернил, но необходимо соблюдать осторожность, чтобы не испачкать предметы, которых касается картридж. Не прикасайтесь к клапану для подачи чернил и к частям вокруг клапана.

Предупреждения, предостережения и примечания

Пожалуйста, следуйте всем указаниям, которые приведены в данном руководстве:

Предупреждение:

Предупреждения необходимо внимательно выполнять во избежание травм.

Предостережение:

Предостережения необходимо соблюдать, чтобы не повредить оборудование.

Примечание:

Примечания содержат важную информацию по работе с устройством.

Совет:

Советы содержат полезные подсказки по работе с устройством.

Авторские права

Никакую часть данного документа нельзя воспроизводить, хранить в поисковых системах или передавать в любой форме и любыми способами (электронными, механическими, путем копирования, записи или иными) без предварительного письменного разрешения Seiko Epson Corporation. Информация, содержащаяся в документе, предназначена исключительно для использования с данным продуктом. Epson не несет ответственности за применение сведений, содержащихся в этом документе, к другим принтерам.

Seiko Epson Corporation и ее филиалы не несут ответственности перед покупателями данного продукта или третьими сторонами за понесенные ими повреждения, потери, сборы или затраты, вызванные несчастными случаями, неправильным использованием продукта, недозволенной модификацией, ремонтом или изменением продукта и невозможностью (исключая США) строгого соблюдения инструкций по работе и обслуживанию, разработанных Seiko Epson Corporation.

Seiko Epson Corporation не несет ответственности за любые повреждения или проблемы, возникшие из-за использования любых функций или расходных материалов, не являющихся оригинальными продуктами Epson (Epson Original Products) или продуктами, одобренными Epson (Epson Approved Products).

Seiko Epson Corporation не несет ответственности за любые повреждения, возникшие из-за электромагнитных наводок, вызванных использованием любых интерфейсных кабелей, не являющихся продуктами, одобренными Seiko Epson Corporation (Epson Approved Products).

EPSON® — зарегистрированная торговая марка и EPSON STYLUS™ — торговая марка Seiko Epson Corporation.

USB DIRECT-PRINT™ и логотип

USB DIRECT-PRINT — торговые марки Seiko Epson Corporation. Авторские права © 2002, Seiko Epson Corporation. Все права защищены.

DPOF™ — зарегистрированная торговая марка CANON INC., Eastman Kodak Company, Fuji Photo Film Co., Ltd. и Matsushita Electric Industrial Co., Ltd.

SDHC™ — зарегистрированная торговая марка.

Memory Stick, Memory Stick Duo, Memory Stick PRO и Memory Stick PRO Duo — торговые марки Sony Corporation.

xD-Picture Card™ — торговая марка Fuji Photo Film Co., Ltd.

Общее примечание: Прочие названия продуктов упоминаются в документе только для идентификации и могут являться торговыми марками соответствующих владельцев. Epson отрицает владение любыми правами на эти марки.

Авторские права © 2006, Seiko Epson Corporation. Все права защищены.

Информация о панели управления

Некоторые надписи и значки на панели управления и ЖК-дисплее зависят от места приобретения устройства.

Панель управления

Панель со значками



Текстовая панель



ЖК-дисплей

Дисплей со значками



Текстовый дисплей



Отображаются только значки Отображаются значки и текст

Элементы устройства и панель управления

Элементы устройства

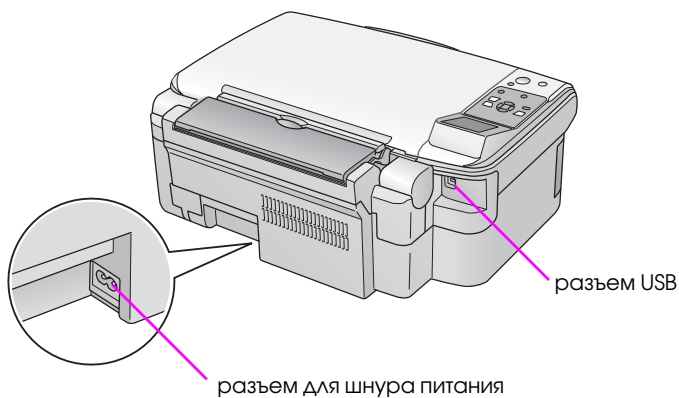
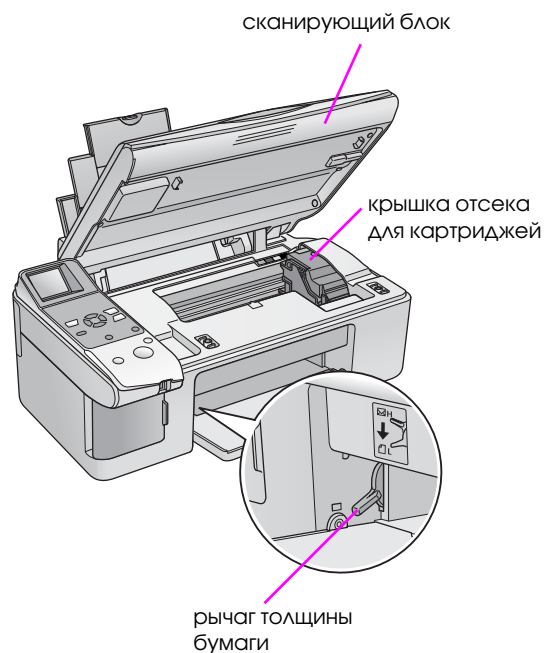
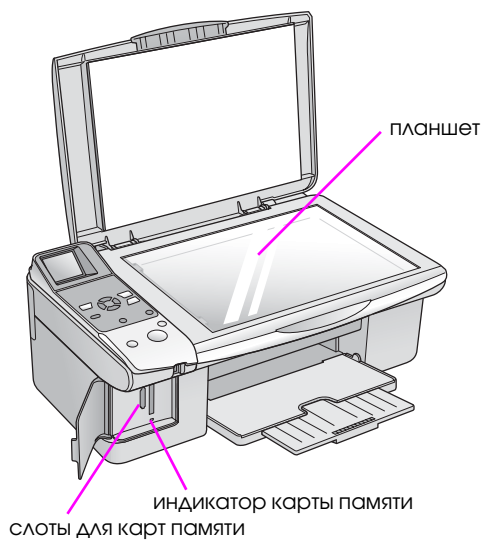
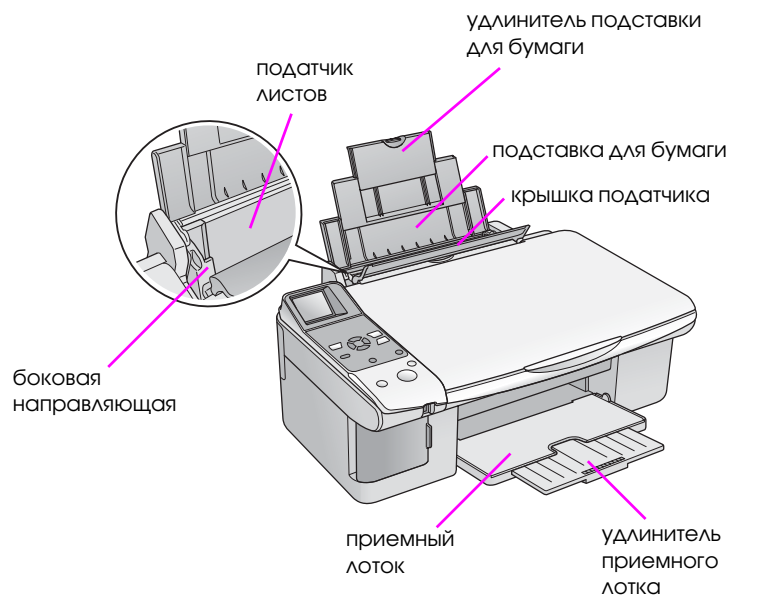
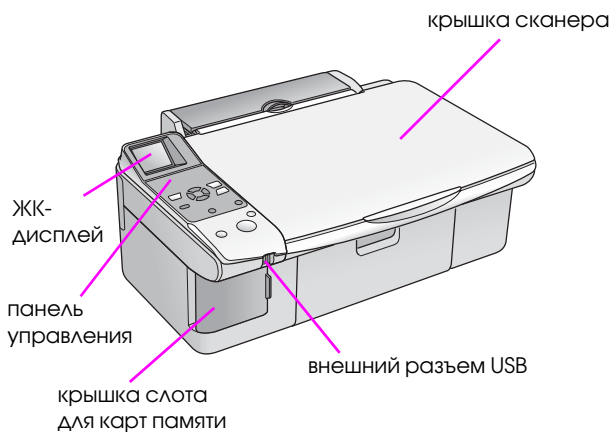

Панель управления

Кнопки

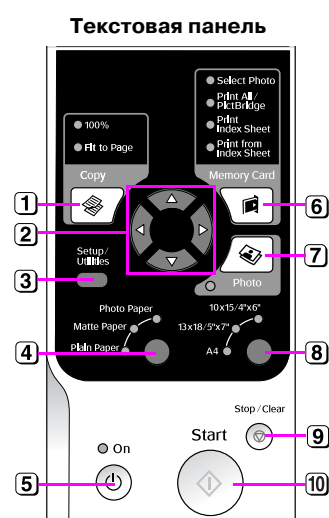
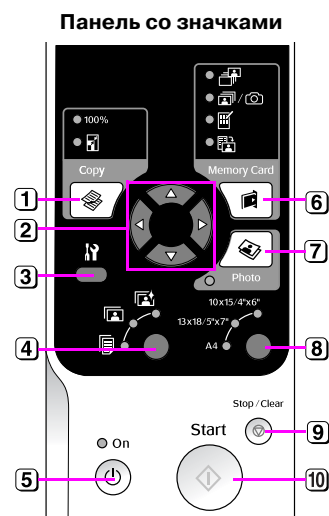

Кнопка	Функция	
1 [Copy (Копии)]	Нажмите, чтобы выбрать режим копирования	
	100%	Выберите для печати фотографии оригинального размера
	[Fit to Page (В размер страницы)]	Выберите для изменения размера копируемого изображения в соответствии с выбранным размером бумаги
2 Навигационная кнопка	◀ ▶	Выбор фотографии для печати, цветной или черно-белого режима копирования или выбор других функций настроек
	▲ ▼	Нажмите для выбора количества копий или при использовании утилиты настройки печатающей головки
3 [Setup/Utilities (Настройка/Утилиты)]	Нажмите для запуска утилит обслуживания или для выполнения различных настроек	
4 Тип бумаги	Нажмите, чтобы выбрать тип бумаги, загруженной в податчик	
	[Photo Paper (Фотобумага)]	Premium Glossy Photo Paper, Premium Semigloss Photo Paper, Glossy Photo Paper, Ultra Glossy Photo Paper
	[Matte Paper (Матовая бумага)]	Matte Paper - Heavyweight
	[Plain Paper (Простая бумага)]	Простая бумага, Bright White Ink Jet Paper, Premium Ink Jet Plain Paper
5 On (Вкл.)	Включает и выключает устройство	
6 [Memory Card (Карта памяти)]	Нажмите, чтобы выбрать способ печати фотографий с карты памяти.	
	[Select Photo (Выбор фото)]	Перейдите в этот режим, чтобы выбрать фотографии для печати
	[Print All / PictBridge (Печатать все/ PictBridge)]	Выберите этот вариант печати для печати всех фотографий с карты памяти, изображений, сохраненных на карте памяти и содержащих информацию DPOF, или для печати изображений напрямую с цифровой камеры
	[Print Index Sheet (Печать индексной страницы)]	Выберите для печати индексной страницы фотографий с карты памяти
	[Print from Index Sheet (Печать с индексной страницы)]	Выберите для печати отмеченных на индексной странице фотографий
7 [Photo (Фото)]	Нажмите, для копирования фотографий. Вы можете копировать фотографии «как есть», а можете использовать функцию восстановления цвета	
8 Размер бумаги	Нажмите, чтобы выбрать размер бумаги, загруженной в податчик. Можно выбрать: 10 × 15 см , 13 × 18 см или A4 .	
9 [Stop/Clear (Стоп/Сброс)]	Нажмите для остановки копирования, печати или сброса сделанных настроек. Текущая копия будет выведена, и счетчик количества копий обнулится	
10 [Start (Пуск)]	Нажмите для начала копирования, печати или подтверждения сделанных настроек	

ЖК-дисплей

Отображает миниатюры выбранных фотографий или настройки, которые вы можете изменить при помощи кнопок.

Значок



Текст



Режим низкого потребления

Если устройство не использовать в течении 13 минут, ЖК-дисплей и все индикаторы погаснут, кроме индикатора On (Вкл.), для сбережения электроэнергии.

Нажмите на любую кнопку, кроме **On (Вкл.)**, чтобы вернуться в предыдущее состояние.

Настройка контрастности ЖК-дисплея

Сделайте следующее, чтобы отрегулировать контраст ЖК-дисплея.

1. Нажмите на кнопку **Setup/Utilities (Настройка/Утилиты)**, чтобы войти в режим настройки. Кнопками **◀** и **▶** выберите пункт **Photo Viewer Adjustment (Настройка просмотра фотографий)**.

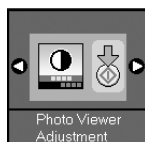

2. Нажмите на кнопку **Start (Пуск)**.
3. С помощью кнопок **▲** и **▼** настройте контраст ЖК-дисплея. Выберите значение от -2 до +2.



4. Нажмите на кнопку **Start (Пуск)** еще раз для подтверждения вашего выбора.
5. Нажмите на кнопку **Setup/Utilities (Настройка/Утилиты)** для возвращения в предыдущий режим.



Изменение режима работы ЖК-дисплея для пользователей текстового дисплея

Возможны два режима работы ЖК-дисплея. Сделайте следующее, чтобы изменить режим работы ЖК-дисплея.

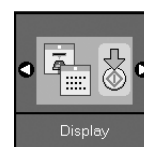
1. Нажмите на кнопку **Setup/Utilities (Настройка/Утилиты)**, чтобы войти в режим настройки. Кнопками **◀** и **▶** выберите пункт **Display (Дисплей)**.

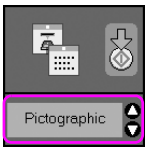
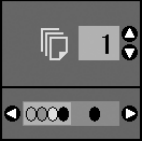
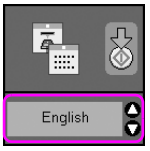

2. Нажмите на кнопку **Start (Пуск)**.
3. Кнопками **▲** и **▼** выберите режим.

Параметр	Описание	
	Pictographic (Пиктография): (Дисплей со значками) На ЖК-дисплее отображаются только значки	
	English (Английский): (Дисплей с текстом) На ЖК-дисплее отображаются значки и текст	

4. Нажмите на кнопку **Start (Пуск)** для подтверждения вашего выбора.
5. Нажмите на кнопку **Setup/Utilities (Настройка/Утилиты)** для возвращения в предыдущий режим.

Обращение с бумагой

Еpson предлагает исчерпывающий ассортимент специальных бумаг для получения прекрасных отпечатков при печати на устройствах Epson. От выбранного типа бумаги зависит то, как будут выглядеть отпечатки. Поэтому будьте внимательны при выборе соответствующего типа бумаги для вашей работы.

Выбор бумаги

Если вы просто копируете документ или печатаете черновой вариант изображения, то для этой цели подойдет простая бумага. Но для получения качественного отпечатка используйте специальную бумагу Epson.

Перед печатью выберите тип бумаги на панели управления, соответствующий типу загруженной бумаги. От выбранного типа бумаги зависит то, как будут выглядеть отпечатки.

Выберите одно из следующих значений:

Тип бумаги	Размер	PaperType (Тип бумаги)	Макс. кол-во листов
Простая бумага*	A4	Plain Paper (Простая бумага)	12 мм
Bright White Ink Jet Paper	A4	Plain Paper (Простая бумага)	80 листов
Premium Ink Jet Plain Paper	A4	Plain Paper (Простая бумага)	100 листов
Premium Glossy Photo Paper	10 × 15 см (4 × 6 дюймов), 13 × 18 см (5 × 7 дюймов), A4	Photo paper (Фото-бумага)	20 листов
Premium Semigloss Photo Paper	10 × 15 см (4 × 6 дюймов), A4	Photo paper (Фото-бумага)	20 листов
Glossy Photo Paper	10 × 15 см (4 × 6 дюймов), 13 × 18 см (5 × 7 дюймов), A4	Photo paper (Фото-бумага)	20 листов
Ultra Glossy Photo Paper	10 × 15 см (4 × 6 дюймов), 13 × 18 см (5 × 7 дюймов), A4	Photo paper (Фото-бумага)	20 листов
Matte Paper - Heavyweight	A4	Matte Paper (Матовая)	20 листов

* Можно использовать бумагу плотностью от 64 до 90 г/м².

Примечание:

В различных регионах в наличии могут быть разные типы специальных носителей.

Загрузка бумаги

1. Поднимите подставку для бумаги и выдвиньте удлинитель подставки.

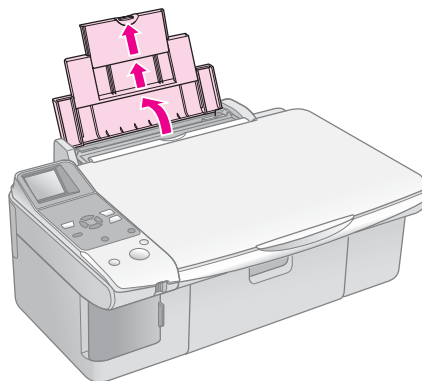

2. Опустите приемный лоток и выдвиньте его удлинитель.

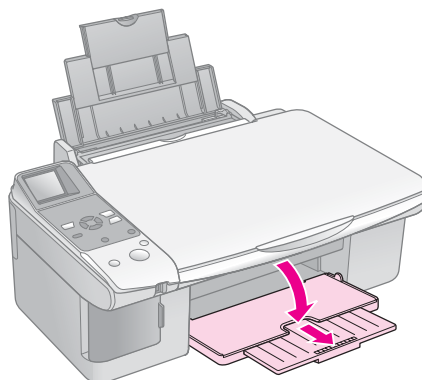

3. Откройте крышку податчика.

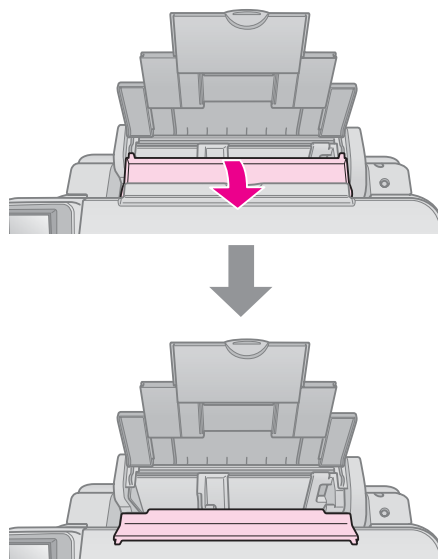

4. Загрузите бумагу, как показано на следующих иллюстрациях.

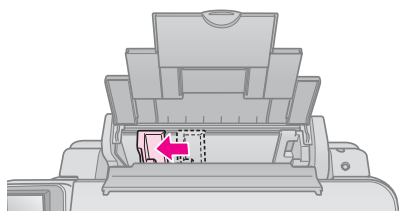

Обычно сторона для печати выглядит более белой или глянцевой.

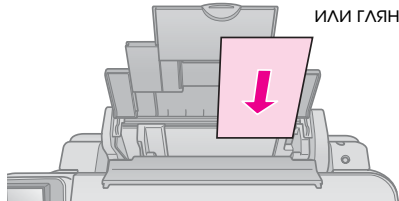

Разместите под выступом.

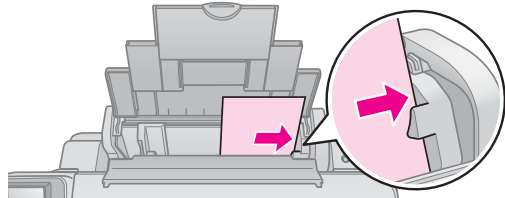

Убедитесь, что стопка по толщине не превышает уровень, обозначенный указателем

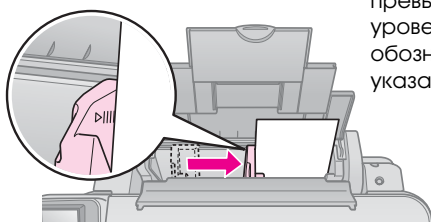

5. Закройте крышку податчика.

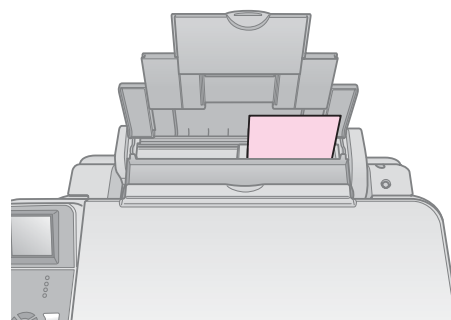
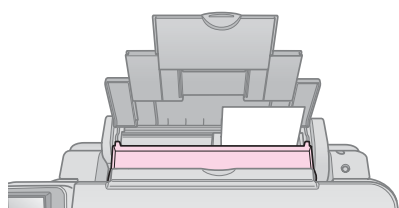
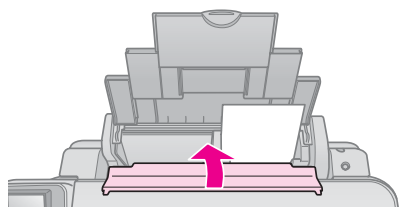

10 × 15 см (4 × 6 дюймов) и 13 × 18 см (5 × 7 дюймов)

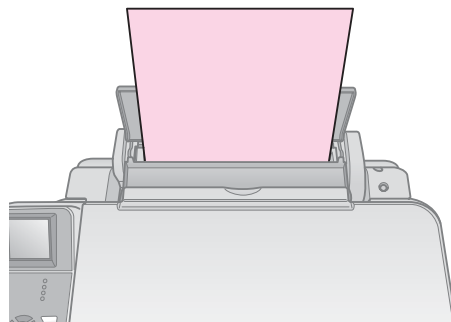

A4

Убедитесь, что рычаг регулировки толщины бумаги находится в позиции .

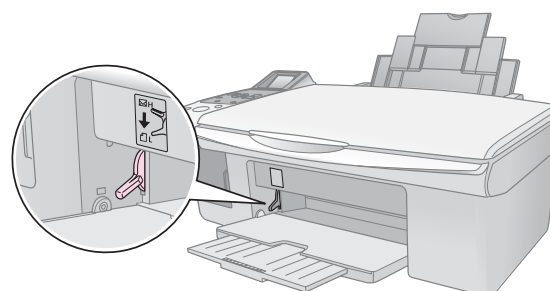

ЖК-дисплей отобразит информацию о перемещении рычага, и положение или будет изменено.

Примечание:

Убедитесь, что количество загруженной бумаги не превышает рекомендованное. Проверьте соответствие значения параметра **Тип бумаги** типу загруженной бумаги (→ «Выбор бумаги» на стр. 6).

Копирование

Вы можете копировать документы и фотографии не подключая устройство к компьютеру.

Примечания по копированию

- Размер копии может не совпадать с размером оригинала.
- В зависимости от типа используемого носителя, качество печати может ухудшиться в верхней или в нижней части отпечатка, или эти области могут смазаться.
- Если во время копирования на ЖК-дисплее отображается индикатор чернил , вы можете либо продолжить копирование, пока не закончатся чернила, либо остановить копирование и заменить чернильный картридж.
- Следите за чистотой планшета.
- Убедитесь, что документ или фотография полностью прилегает к планшету, иначе копия может получиться не в фокусе.
- Не вытягивайте бумагу из устройства во время печати, она выводится автоматически.

Размещение оригинала на планшете

1. Откройте крышку и положите оригинал на планшет лицевой стороной вниз в верхний левый угол.

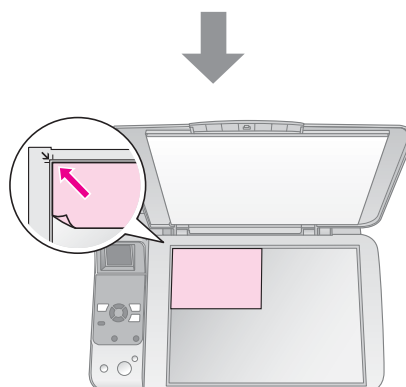
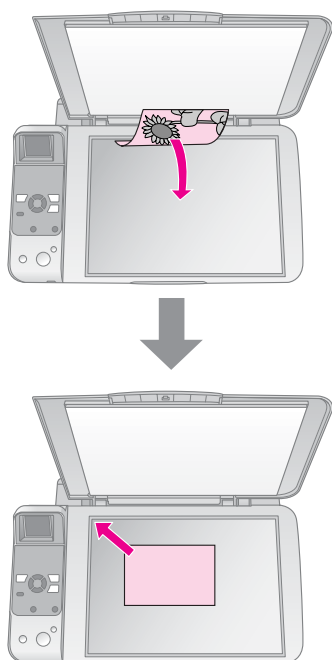

2. Осторожно закройте крышку, чтобы не сдвинуть документ.

Предостережение:

Не пытайтесь открыть крышку сканера сверх предела и не кладите тяжелые предметы на устройство.

При сканировании толстых или больших документов, крышку сканера можно снять. Для этого откройте и потяните крышку строго вверх.

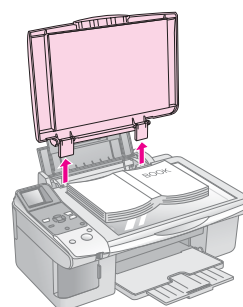

Если во время сканирования необходимо прижать документ к планшету, не давите на него слишком сильно и не сдвигайте.

После завершения копирования вставьте крышку обратно.

Копирование документов



Совет:

Простая бумага хорошо подходит для ежедневного копирования. Для получения четкого текста и более насыщенных цветов используйте специальную бумагу Epson. (→ «Выбор бумаги» на стр. 6).

1. Загрузите простую бумагу формата A4 (➔ стр. 6).
2. Положите оригинал на планшет (➔ «Размещение оригинала на планшете» на стр. 8).
3. На панели управления выполните следующие настройки.

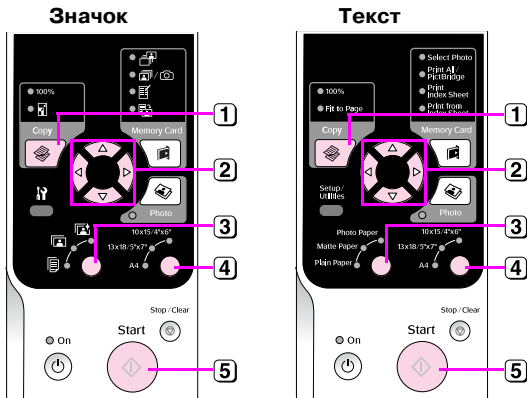

- 1 Нажмите на кнопку **Сору (Копирование)**.
- 2 С помощью кнопок и задайте количество копий (от 1 до 99).

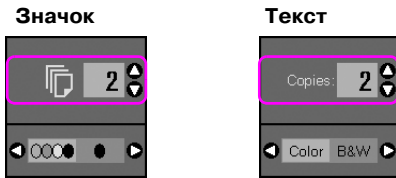

Кнопками и выберите цветное или черно-белое копирование.

Дисплей	Цветное копирование	Черно-белое копирование
Значок		
Текст		

- 3 Выберите [Plain Paper (Простая бумага)].
- 4 Выберите **A4**.

Совет:

Для того, чтобы подогнать размер копии под размер бумаги, на которой она будет напечатана, нажимайте кнопку **Сору (Копирование)** до тех пор, пока на ЖК-дисплее не отобразится значок, показанный ниже.

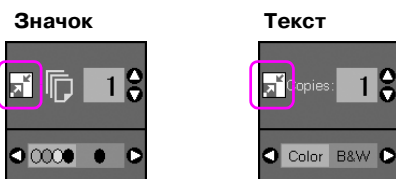

- 5 Нажмите на кнопку **Start (Пуск)**. Ваш документ будет скопирован.

Чтобы остановить копирование, нажмите на кнопку **Stop/Clear (Стоп/Сброс)**.

Примечание:

Если края копии при копировании обрезаются, сдвиньте оригинал немного в сторону.

Выбор качества копирования

Если вам необходимо увеличить скорость копирования и при этом не требуется высокое качество изображения, вы можете печатать черновые копии. Если вы хотите получить высококачественные копии, вы можете печатать в режиме Photo (Фото).

- 1 Нажмите на кнопку [**Setup/Utilities (Настройка/Утилиты)**], чтобы войти в режим настройки. Кнопками и выберите пункт **Сору Quality (Качество копирования)**.



- 2 Нажмите на кнопку **Start (Пуск)**.
- 3 С помощью кнопок и выберите режим **Normal (Обычный)**, **Draft (Черновик)** или **Photo (Фото)**.

Параметр		Описание
Значок	Текст	
	Normal	Обычный: Этот режим автоматически устанавливается при включении устройства. Этот режим больше всего подходит для копирования текстовых документов
	Draft	Draft (Черновик): Выберите этот режим если для вас скорость важнее качества
	Photo	Photo (Фото): Выберите этот режим для печати высококачественных копий фотографий

- 4 Нажмите на кнопку **Start (Пуск)** еще раз для подтверждения вашего выбора.

Нажмите на кнопку [**Setup/Utilities (Настройка/Утилиты)**] для возвращения в предыдущий режим.

Копирование фотографий



1. Загрузите фотобумагу (→ стр. 6).
2. Положите оригинал на планшет (→ «Размещение оригинала на планшете» на стр. 8).

Вы можете положить на планшет несколько оригиналов одновременно (→ «Копирование нескольких фотографий» на стр. 11).

3. На панели управления выполните следующие настройки.

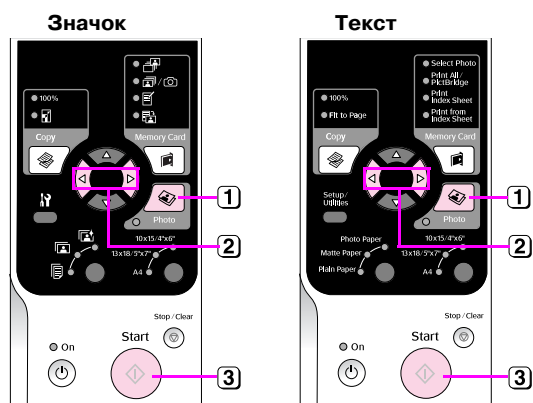

- 1 Нажмите на кнопку **Photo (Фото)**.
- 2 Кнопками **◀** и **▶** включите или выключите функцию Color Restoration (Восстановление цвета) (→ «Восстановление выцветших фотографий» на стр. 11).

- 3 Нажмите на кнопку **Start (Пуск)**. Начнется сканирование, и на ЖК-дисплее отобразится отсканированное изображение

В процессе сканирования будет отображаться один из следующих экранов.

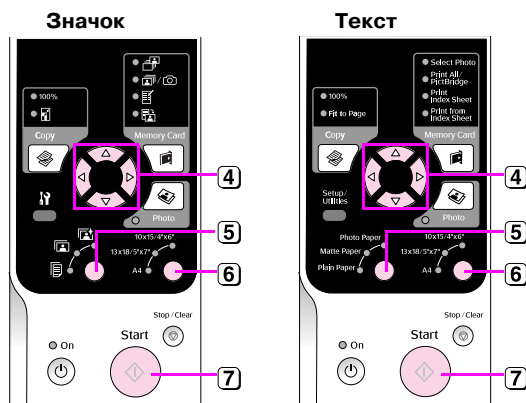
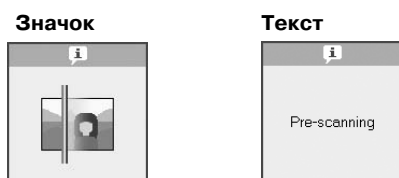

- 4 Просмотрите фотографии с помощью кнопок **◀** и **▶**. С помощью кнопок **▲** и **▼** задайте количество копий.

- 5 Выберите тип загруженной бумаги.

При выборе бумаги Photo (Фото) или Matte (Матовая) фотография будет скопирована без полей.

- 6 Выберите размер загруженной бумаги.

- 7 Нажмите на кнопку **Start (Пуск)**. Ваша фотография будет скопирована.

Чтобы остановить копирование, нажмите на кнопку **Stop/Clear (Стоп/Сброс)**.

Примечание:



Если края копии при копировании обрезаются, сдвиньте оригинал немного в сторону.

Восстановление выцветших фотографий

Если у вас есть фотографии, которые начинают тускнеть, вы можете «оживить» их, восстановив поблекшие цвета.

1. Загрузите фотобумагу (→ стр. 6).
2. Аккуратно положите оригинал на планшет (→ «Размещение оригинала на планшете» на стр. 8).

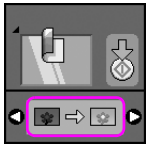
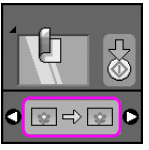
Вы можете положить на планшет несколько оригиналов одновременно (→ «Копирование нескольких фотографий» на стр. 11).
3. Нажмите на кнопку **Photo (Фото)**.
4. Кнопками **◀** и **▶** включите или выключите функцию Color Restoration (Восстановление цвета).

Дисплей	Восстановление цвета	
	Вкл.	Выкл.
Значок		
Текст		

5. Нажмите на кнопку **Start (Пуск)**. Начнется сканирование, и на ЖК-дисплее отобразится отсканированное изображение.

Примечание:

При включенной функции восстановления цвета на ЖК-дисплее отображается значок, показанный ниже.



6. Просмотрите фотографии с помощью кнопок **◀** и **▶**. С помощью кнопок **▲** и **▼** задайте количество копий (от 1 до 99).
7. Выберите тип загруженной бумаги.
8. Выберите размер загруженной бумаги.
9. Нажмите на кнопку **Start (Пуск)**.
Ваша фотография будет скопирована.

Чтобы остановить копирование, нажмите на кнопку **Stop/Clear (Стоп/Сброс)**.

Копирование нескольких фотографий

Расположите фотографии, как показано на рисунке ниже.

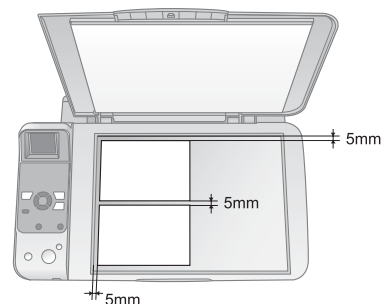

- Одновременно можно скопировать две фотографии 10 × 15 см (4 × 6 дюймов). Если края фотографий обрезаются при печати, скопируйте фотографии по отдельности.
- Отодвиньте фотографию на 5 мм от краев планшета. Размещайте фотографии на расстоянии не менее 5 мм друг от друга.
- Вы можете копировать фотографии разных размеров (от 30 × 40 мм до 216 × 297 мм) за один раз.

Печать с карт памяти

Вы можете печатать фотографии напрямую с карты памяти. Просто вставьте карту памяти в слот, и устройство готово к работе.

Работа с картами памяти

Совместимые карты памяти

Убедитесь, что ваша карта памяти соответствует следующим требованиям.

Тип карты	CompactFlash, Microdrive, SD Memory Card, SDHC Memory Card, MultiMediaCard, miniSD card, miniSDHC card, microSD card, microSDHC card, Memory Stick, Memory Stick PRO, Magic Gate Memory Stick, Magic Gate Memory Stick Duo, Memory Stick Duo, Memory Stick PRO Duo, xD-Picture Card, xD-Picture Card Type M, xD-Picture Card Type H
Формат носителя	Совместимый с DCF (Design rule for Camera File system) версии 1.0 или 2.0. Совместимый со стандартными типами карт памяти
Формат файла	JPEG с данными стандарта Exif Version 2.21
Размер изображения	80 × 80 пикселей — 9200 × 9200 пикселей
Количество файлов	До 999

Установка карты памяти

1. Выключите компьютер или отсоедините его от устройства.
2. Убедитесь, что устройство включено.

3. Откройте крышку слота для карт памяти.

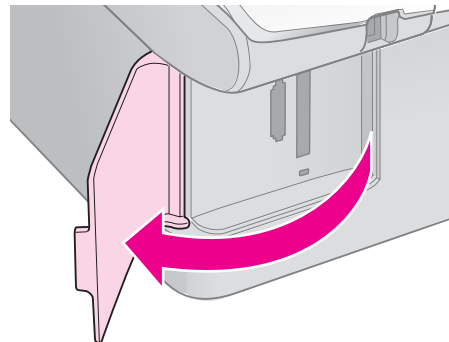

4. Убедитесь, что индикатор карты памяти не горит и в слоты не вставлена другая карта памяти. Вставьте карту памяти.

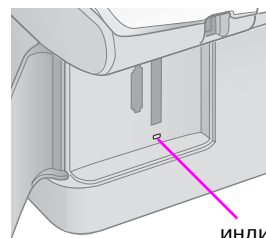

индикатор карты памяти

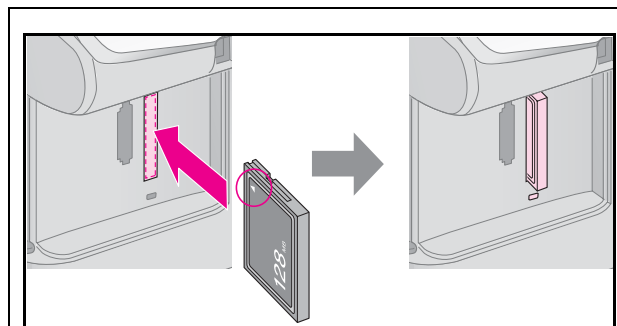

CompactFlash
Microdrive

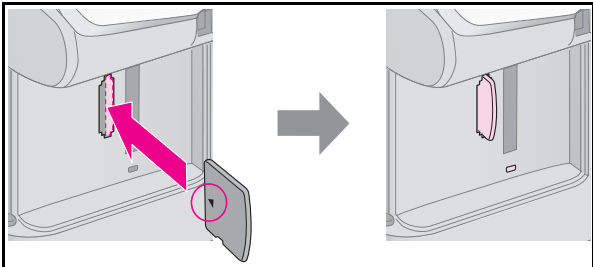

xD-Picture Card
xD-Picture Card Type M
xD-Picture Card Type H

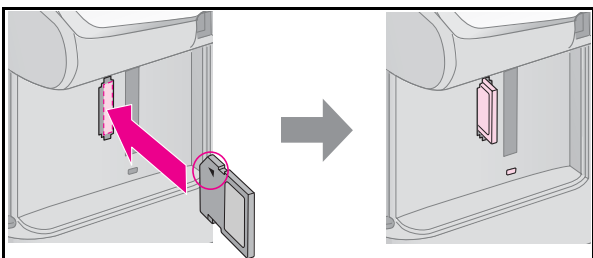

SD Memory Card
SDHC Memory Card
MultiMediaCard

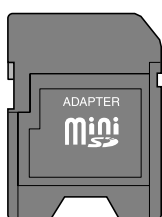

miniSD card*
miniSDHC card*
(* Необходим адаптер)



microSD card*
microSDHC card*

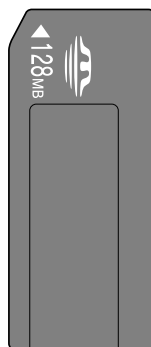
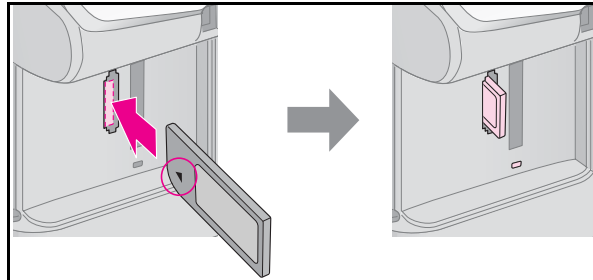

Memory Stick
Memory Stick PRO
MagicGate Memory Stick

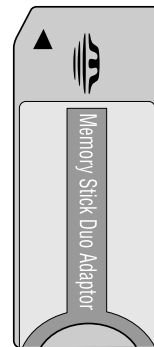

Memory Stick Duo*
Memory Stick PRO Duo*
MagicGate Memory Stick Duo*
(* Необходим адаптер)

Предостережение:

Убедитесь, что карта памяти вставлена правильно. Если для установки карты необходим адаптер, подсоедините его к карте памяти и только затем вставляйте карту в слот устройства. В противном случае, у вас могут возникнуть трудности при извлечении карты памяти из устройства.

5. Убедитесь, что индикатор карты памяти замигал и остался гореть.
6. Закройте крышку слота для карт памяти.

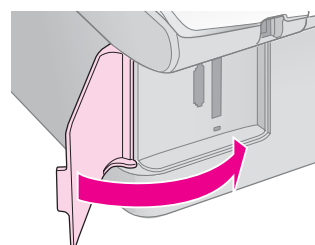

⚠ Предостережение:

- ❑ Не устанавливайте более одной карты памяти одновременно.
- ❑ Не пытайтесь вдавить карту памяти в слот. Карты памяти вставляются в слоты не полностью. Излишние усилия при установке карты памяти могут привести к повреждению как карты памяти, так и устройства.
- ❑ Когда карта памяти находится в слоте, крышка слота должна быть закрыта, чтобы защитить карту и слот от пыли и статического электричества, иначе данные карты могут быть потеряны, а устройство повреждено.
- ❑ Статический заряд на карте памяти может вызвать неправильную работу устройства.

Примечание:

- ❑ С карты памяти вы можете выполнять только цветную печать.
- ❑ Перед тем как вставлять карту памяти в устройство, отключите от него цифровую камеру, если она подключена.

Извлечение карты памяти

1. Удостоверьтесь, что все задания печати выполнены.
2. Откройте крышку слота для карт памяти.
3. Убедитесь, что индикатор карты памяти не мигает.
4. Достаньте карту памяти, потянув ее из слота.
5. Закройте крышку слота для карт памяти.

⚠ Предостережение:

- ❑ Не вынимайте карту памяти и не выключайте устройство, пока индикатор карты памяти мигает, иначе данные с карты памяти могут быть утеряны.
- ❑ Если вы используете устройство совместно с компьютером под управлением Windows 2000 или XP, никогда не выключайте устройство и не отсоединяйте USB-кабель, если в устройстве находится карта памяти — это может повредить данные на карте. Подробную информацию см. в *Руководстве пользователя*.

Печать фотографий

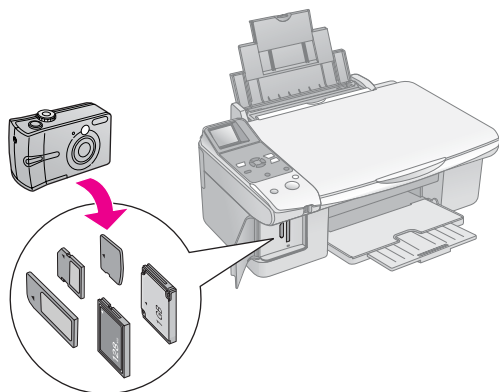

После установки карты памяти вы можете сделать следующее.

Параметр		Описание
Значок	Текст	
	Select Photo (Выбор фотографии)	Печать только выбранных вами фотографий
	Print All/PictBridge (Печатать все/PictBridge)	Печать всех фотографий с карты памяти или фотографий, содержащих информацию DPOF
	Print Index Sheet (Печать индексной страницы)	Печать индексной страницы фотографий с карты памяти
	Print From Index Sheet (Печать с индексной страницы)	Печать выбранных на индексной странице фотографий

Печать выбранных фотографий

Чтобы напечатать выбранные фотографии с карты памяти, сделайте следующее.

1. Загрузите нужную бумагу (➔ стр. 6). Загружайте столько листов, сколько хотите напечатать фотографий.
2. Вставьте карту памяти (➔ стр. 12).
3. Нажимайте на кнопку [Memory Card (Карта памяти)], пока не загорится индикатор [Select Photo (Выбор фотографии)].

Значок

Текст

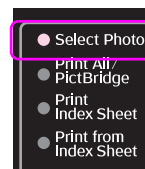

Примечание:

Если ваша камера поддерживает формат DPOF, можно заранее выбрать нужные фотографии и задать количество копий (➔ «Печать всех фотографий или фотографий DPOF» на стр. 15).

В зависимости от данных на вашей карте памяти отобразится следующий экран.



- Кнопками ◀ и ▶ выберите фотографию. С помощью кнопок ▲ и ▼ задайте количество копий.
- Выберите тип загруженной бумаги.
В режиме [Plain Paper (Простая бумага)] фотографии будут напечатаны с белыми полями. В режимах [Photo Paper (Фотобумага)] и [Matte Paper (Матовая бумага)] фотографии будут напечатаны без полей на весь размер бумаги.
- Выберите размер загруженной бумаги.
- Нажмите на кнопку ⬡ **Start (Пуск)**. Устройство начнет печатать ваши фотографии.

Чтобы остановить печать, нажмите на кнопку ⓧ **Stop/Clear (Стоп/Сброс)**.

Печать всех фотографий или фотографий DPOF

Выполните следующие шаги, чтобы напечатать по одной копии всех фотографий с карты памяти либо чтобы напечатать те фотографии, которые были предварительно выбраны с помощью функции DPOF в цифровой камере.

- Загрузите нужную бумагу (➔ стр. 6). Загружайте столько листов, сколько хотите напечатать фотографий.
- Вставьте карту памяти (➔ стр. 12).
- Нажимайте на кнопку [Memory Card (Карта памяти)], пока не загорится индикатор [Print All/PictBridge (Печатать все/PictBridge)].

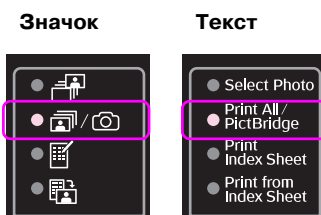

Если карта памяти содержит информацию DPOF, отобразится один из следующих экранов. Вы не сможете напечатать все фотографии на карте памяти, даже если выбран режим [Print All/PictBridge (Печатать все/PictBridge)]. Для печати всех изображений с карты памяти сбросьте информацию DPOF с помощью цифровой камеры.

Значок



Текст



- Выберите тип загруженной бумаги.
В режиме [Plain Paper (Простая бумага)] фотографии будут напечатаны с белыми полями. В режимах [Photo Paper (Фотобумага)] и [Matte Paper (Матовая бумага)] фотографии будут напечатаны без полей на весь размер бумаги.
- Выберите размер загруженной бумаги.
- Нажмите на кнопку ⬡ **Start (Пуск)**. Устройство начнет печатать ваши фотографии.

Чтобы остановить печать, нажмите на кнопку ⓧ **Stop/Clear (Стоп/Сброс)**.

Печать фотографий с датой

Для печати даты съемки каждой фотографии сделайте следующее.

- Нажмите на кнопку [Setup/Utilities (Настройка/Утилиты)].
- Кнопками ◀ и ▶ выберите пункт **Date Stamp (Печать даты)**.

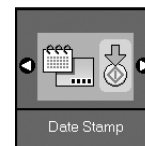

- Нажмите на кнопку ⬡ **Start (Пуск)**.
- С помощью кнопок ▲ и ▼ задайте формат печати даты. Возможные форматы: **No Date (Без даты)** (дата не печатается), **yyyy.mm.dd (ггг.мм.дд)** (2006.06.16), **mmm.dd.yyyy (МММ.дд.гггг)** (Jun.16.2006) и **dd.mmm.yyyy (дд.МММ.уууу)** (16Jun.2006).
- Нажмите на кнопку ⬡ **Start (Пуск)** для подтверждения вашего выбора.
- Нажмите на кнопку [Setup/Utilities (Настройка/Утилиты)] для возвращения в предыдущий режим.

Печать с использованием индексной страницы

Чтобы выбрать фотографии для печати, можно использовать индексную страницу. Сначала напечатайте индексную страницу с миниатюрами всех изображений, сохраненных на карте памяти. Затем на индексной странице отметьте те фотографии, которые вы хотите напечатать, отсканируйте страницу, чтобы устройство автоматически напечатало выбранные фотографии.

Печать индексной страницы

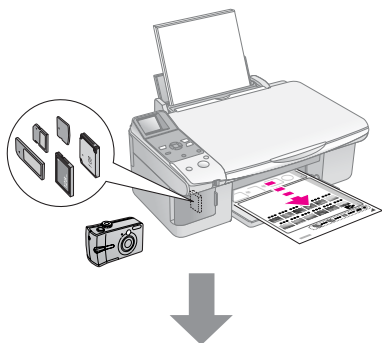

Выбор фотографий на индексной странице

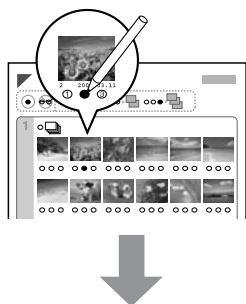

Сканирование индексной страницы

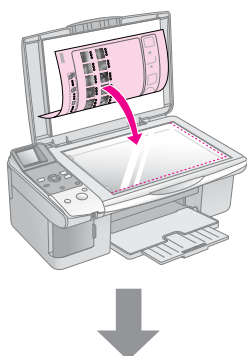

Печать выбранных фотографий

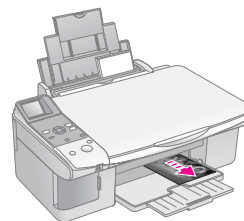

1. Печать индексной страницы

1. Загрузите несколько листов простой бумаги формата А4 (➔ стр. 6).

На одной индексной странице печатается до 30 миниатюр. Поэтому, если на карте памяти сохранено больше изображений, загрузите в податчик достаточное количество листов, чтобы напечатать все индексные страницы.

2. Вставьте карту памяти (➔ стр. 12).
3. Нажимайте на кнопку **Memory Card (Карта памяти)**, пока не загорится индикатор [**Print Index Sheet (Печать индексной страницы)**].

Значок



Текст

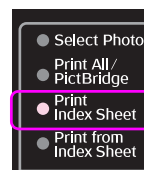

Отобразится один из следующих экранов.

Значок

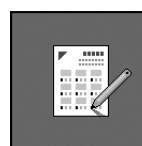

Текст



4. Выберите настройки [**Простая бумага**] и **A4**.
5. Нажмите на кнопку **Start (Пуск)**. Устройство напечатает индексную страницу.

Чтобы остановить печать, нажмите на кнопку **Stop/Clear (Стоп/Сброс)**.

Примечание:

- ❑ Убедитесь, что треугольник в левом верхнем углу индексной странице напечатан должным образом. Если индексная страница напечатана неправильно устройство не сможет отсканировать ее.
- ❑ Этот процесс может занять несколько минут, если на карте памяти находится много фотографий.
- ❑ При печати нескольких индексных страниц, сначала печатается последняя страница. Поэтому сначала будут напечатаны миниатюры более новых фотографий.

2. Выбор фотографий на индексной странице

На отпечатанной индексной странице отметьте черным карандашом те фотографии, которые хотите напечатать.

Правильно: ●

Неправильно: ⊖ ⊕ ☹

Заштрихуйте один из кружков с цифрой, обозначающей число копий, под каждой фотографией (1, 2, или 3). Если вы хотите напечатать все фотографии по одной копии, заштрихуйте кружок **All**.

3. Сканирование индексной страницы и печать выбранных фотографий

1. Положите индексную страницу на планшет лицевой стороной вниз так, чтобы верх страницы был выровнен относительно левого края планшета.

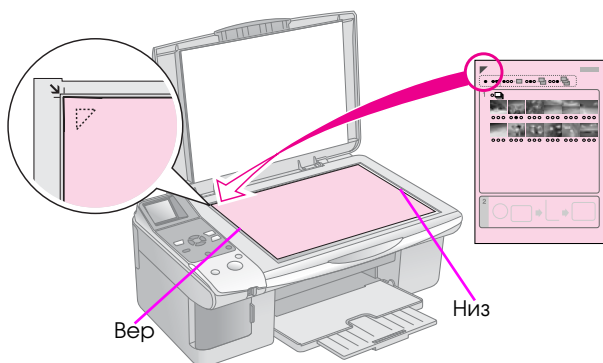

2. Закройте крышку сканера.
3. Загрузите нужную бумагу (➔ стр. 6). Загружайте столько листов, сколько хотите напечатать фотографий.
4. Убедитесь, что горит индикатор [Print from Index Sheet (Печать с индексной страницы)].



Отобразится один из следующих экранов.

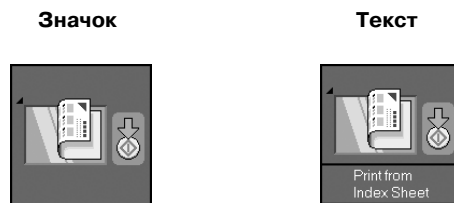

5. Выберите тип загруженной бумаги.

В режиме [Plain Paper (Простая бумага)] фотографии будут напечатаны с белыми полями. В режимах [Photo Paper (Фотобумага)] и [Matte Paper (Матовая бумага)] фотографии будут напечатаны без полей на весь размер бумаги.

6. Выберите размер загруженной бумаги.
7. Нажмите на кнопку **Start (Пуск)**. Устройство начнет печатать ваши фотографии.

Чтобы остановить печать, нажмите на кнопку **Stop/Clear (Стоп/Сброс)**.

Примечание:

Если у вас несколько индексных страниц, дождитесь когда устройство закончит печатать фотографии. Затем повторите сканирования для каждой индексной страницы, как описано выше.

Печать с цифровой камеры

Вы можете печатать фотографии с цифровой камеры, подключенной напрямую к вашему устройству.

Требования к цифровой камере

Убедитесь, что ваша камера и фотографии отвечают следующим требованиям.

Стандарт печати напрямую	PictBridge или USB DIRECT-PRINT
Формат файла	JPEG
Размер изображения	80 × 80 пикселей — 9200 × 9200 пикселей

Подключение и печать

1. Удостоверьтесь, что устройство не печатает данные с компьютера.
2. Загрузите бумагу нужного размера (➔ стр. 6). Загружайте столько листов, сколько хотите напечатать фотографий.
3. Выберите тип загруженной бумаги.

В режиме [Простая бумага] фотографии будут напечатаны с белыми полями. В режимах [Photo Paper (Фотобумага)] и [Matte Paper (Матовая бумага)] фотографии будут напечатаны без полей на весь размер бумаги.

4. Выберите размер загруженной бумаги.
5. Подсоедините поставляемый с цифровой камерой кабель USB к разъему для внешних устройств USB на устройстве.

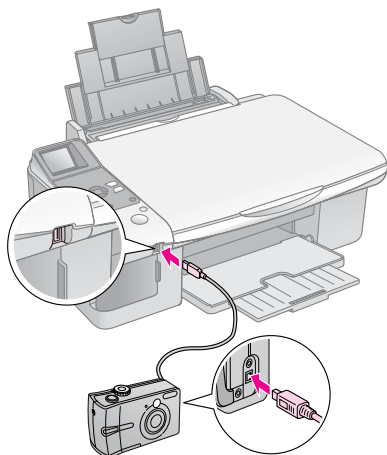

6. Убедитесь, что камера включена. На устройстве загорится индикатор [Print All/PictBridge (Печатать все/PictBridge)], а на ЖК-дисплее отобразится один из следующих экранов.

Дисплей	PictBridge	USB DIRECT-PRINT
Значок		
Текст		

7. В камере выберите нужные фотографии, выполните все необходимые настройки и напечатайте фотографии. Подробную информацию о камере см. в документации к ней.

Примечание:

- ❑ Если камера не поддерживает стандарты PictBridge и USB DIRECT-PRINT, отобразится один из следующих экранов. Epson не может гарантировать совместимость со всеми камерами.

Значок

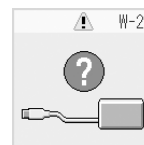

Текст

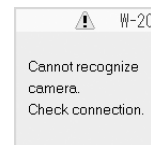

- ❑ В зависимости от настроек устройства и цифровой камеры различные комбинации типа, размера бумаги и макета могут не поддерживаться.
- ❑ Некоторые из настроек цифровой камеры могут не отразиться на отпечатке.

Обслуживание

Для сохранения оптимальной работоспособности устройства, периодически очищайте его следующим образом. В этом разделе также описано как заменять чернильные картриджи и транспортировать устройство.

Замена чернильных картриджей

Когда чернильный картридж заканчивается в верхнем левом углу ЖК-дисплея отображается значок, показанный ниже.

Дисплей со значками

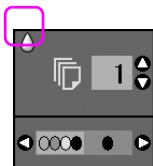

Текстовый дисплей



При печати или копировании на ЖК-дисплее, рядом со значком заканчивающихся чернил, отображается прямоугольник, указывающий на заканчивающийся картридж.

Дисплей со значками

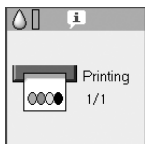

Текстовый дисплей

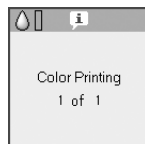

Когда чернильный картридж израсходован на ЖК-дисплее отображается следующая информация.

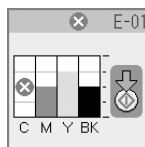

Совет:

Если картридж произведен больше шести месяцев назад, качество печати может снизиться. Если необходимо, попробуйте прочистить печатающую головку (→ «Проверка печатающей головки» на стр. 23). Если отпечатки выглядят неудовлетворительно, возможно, картридж необходимо заменить.

Проверка уровня чернил

Для проверки уровня чернил сделайте следующее.

1. Нажмите на кнопку [Setup/Utilities (Настройка/Утилиты)].

2. Кнопками и выберите пункт **Check Ink Levels (Проверка уровня чернил)**.



3. Нажмите на кнопку **Start (Пуск)**.

На дисплее отобразится графическая информация об уровне оставшихся чернил в каждом картридже.

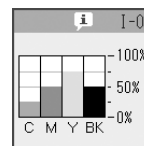

4. После завершения проверки уровня чернил нажмите кнопку **Start (Пуск)** button.

5. Нажмите на кнопку [Setup/Utilities (Настройка/Утилиты)] для возвращения в предыдущий режим.

Когда чернила заканчиваются, подготовьте заранее новый чернильный картридж для замены. Вы не сможете печатать, когда картридж закончится.

Примечание:

Еpson не гарантирует качество и надежность чернил стороннего производителя. Если установлены картриджи стороннего производителя, информация о количестве чернил не будет отображаться.

Приобретение чернильных картриджей

Для получения наилучших результатов используйте чернильные картриджи Epson в течение 6 месяцев после установки и до окончания срока годности.

Цвет	Номера продуктов	
	DX6000	CX5900
Black (Черный)	T0711	T0731
Cyan (Голубой)	T0712	T0732
Magenta (Пурпурный)	T0713	T0733
Yellow (Желтый)	T0714	T0734

Предостережение:

Epson рекомендует использовать только оригинальные чернильные картриджи Epson. Использование чернил, произведенных не Epson, может привести к повреждениям вашего принтера, и эти повреждения не попадают под гарантийные условия Epson. При определенных условиях чернила, произведенные не Epson, могут вызвать странное поведение принтера. Epson не гарантирует качество и надежность чернил стороннего производителя. Если установлены картриджи стороннего производителя, информация о количестве чернил не будет отображаться.

Меры предосторожности при обращении с чернильными картриджами

Предупреждение:

При попадании чернил на кожу тщательно смойте их водой с мылом. При попадании чернил в глаза немедленно промойте их водой. Если после этого сохраняются неприятные ощущения или ухудшится зрение, немедленно обратитесь к врачу.

- Не передвигайте печатающую головку самостоятельно, этим вы можете повредить устройство
- Когда в одном картридже закончились чернила, вы не сможете продолжать копирование и печать, даже если в остальных картриджах остались чернила.
- Оставляйте старый пустой картридж в устройстве, пока не приобретете замену. Иначе чернила, оставшиеся в дюзах чернильной головки, могут высохнуть.
- В устройстве используются картриджи, оснащенные контрольной микросхемой. Эта микросхема отслеживает количество чернил, израсходованных каждым картриджем. Картриджи можно вынимать и устанавливать снова. Они остаются годными для использования. Однако, некоторое количество чернил расходуется при каждой установке картриджа, поскольку устройство автоматически проверяет их.
- Картриджи, в которых осталось мало чернил, не годятся для повторной установки.

Извлечение и установка чернильных картриджей

Приготовьте новый картридж. После начала процедуры замены картриджа вы должны будете выполнить все шаги за один раз.

1. Сделайте следующее.

Если чернильный картридж закончился

Посмотрите на ЖК-дисплей, определите, какой картридж необходимо заменить, и нажмите на кнопку **Start (Пуск)**.

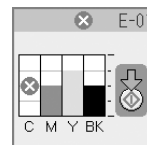

Если чернильный картридж не закончился

Проверьте уровень чернил (→ «Проверка уровня чернил» на стр. 19). Нажмите на кнопку **Setup/Utilities (Настройка/Утилиты)**. Кнопками **◀** и **▶** выберите пункт **Change Cartridges (Замена картриджей)**. Нажмите на кнопку **Start (Пуск)**.

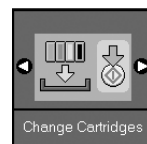

2. Снова нажмите на кнопку **Start (Пуск)** и откройте сканирующий блок.

Предостережение:

Не поднимайте сканирующий блок при открытой крышке сканера.

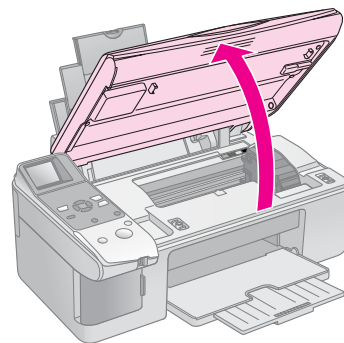

Отобразится один из следующих экранов.

Дисплей со значками

Текстовый дисплей

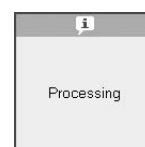
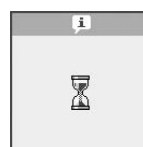

3. Откройте крышку отсека для картриджей.

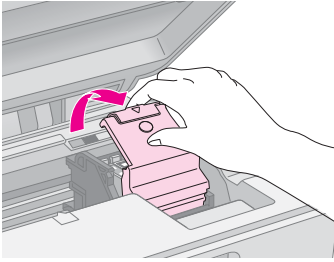

⚠ Предостережение:

- ❑ Никогда не пытайтесь открыть крышку отсека для картриджей, пока печатающая головка движется. Дождитесь, когда картриджи сместятся в положение для замены.
- ❑ Не прикасайтесь к частям, показанным на рисунке ниже.

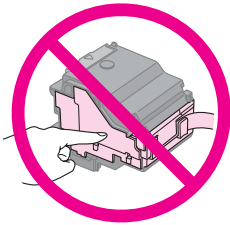

4. Выньте картридж, который необходимо заменить. Надавите на защелку чернильного картриджа, который вы хотите заменить, и потяните его вверх. Утилизируйте его должным образом.

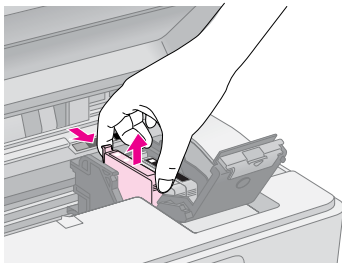

⚠ Предостережение:

Не заправляйте картриджи. Продукты, произведенные не Epson, могут повредить ваш принтер, и эти повреждения не попадают под гарантийные условия Epson. При определенных условиях продукты, произведенные не Epson, могут вызвать странное поведение принтера.

5. Перед установкой нового чернильного картриджа встряхните его несколько раз, не вскрывая упаковку. Затем выньте картридж из упаковки.

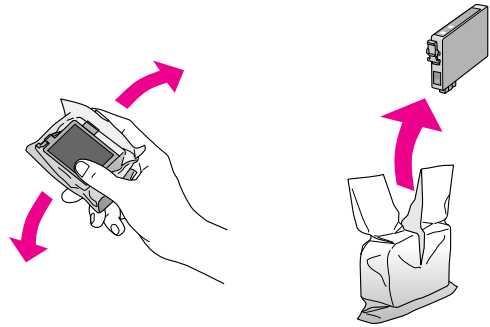

⚠ Предостережение:

Не прикасайтесь к зеленой микросхеме на боковой поверхности картриджа. Это может привести к повреждению картриджа.

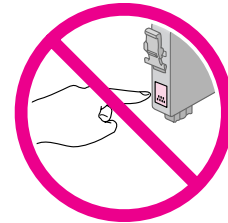

6. Снимите желтую ленту с нижней стороны картриджа.

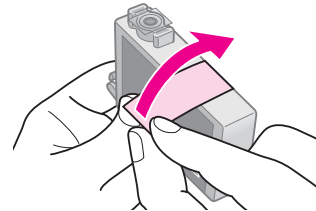

Предостережение:

- ❑ Перед установкой картриджа необходимо снять с него желтую ленту, иначе качество печати может снизиться или вы не сможете печатать.
- ❑ Если вы установили картридж, не сняв желтую ленту, то картридж необходимо вынуть, снять желтую ленту и установить заново.
- ❑ Не удаляйте прозрачную наклейку на нижней стороне картриджа, иначе картридж будет непригоден к использованию.

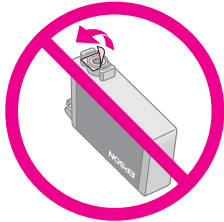

- ❑ Не снимайте и не рвите этикетку на картридже, иначе из картриджа могут вытечь чернила.

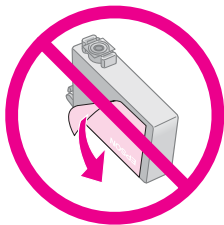

7. Вставьте картридж вертикально в гнездо. Нажмите на картридж до полной фиксации.

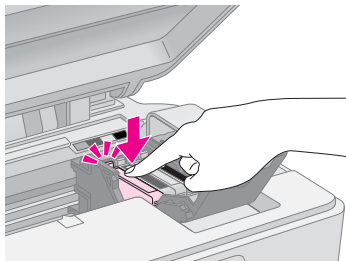

8. Если необходимо, замените остальные картриджи таким же образом.
9. Закройте крышку отсека для картриджей и нажмите на нее, чтобы она защелкнулась.

Предостережение:

Если крышка отсека закрывается с трудом, проверьте, правильно ли вы установили картриджи. Нажмите на каждый картридж до полной фиксации. Не пытайтесь силой закрыть крышку.

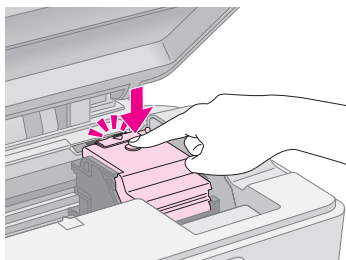

10. Закройте сканирующий блок.

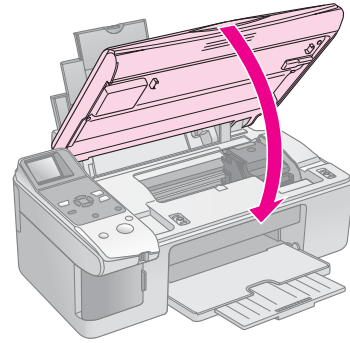

11. Нажмите на кнопку **Start (Пуск)**.

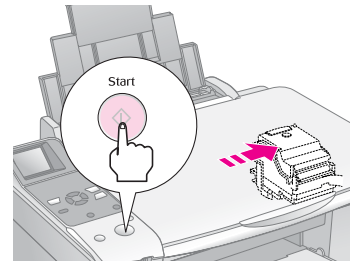

Во время проочки системы подачи чернил на ЖК-дисплее будет отображаться следующая информация.

Дисплей со значками



Текстовый дисплей

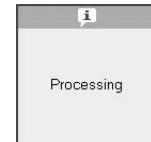

Эта процедура длится примерно минуту. Когда процесс проочки чернил завершится, устройство автоматически перейдет в режим копирования.

Предостережение:

Не выключайте устройство во время проочки чернил: это приведет к излишней трате чернил.

Проверка и прочистка печатающей головки

Если отпечатки слишком бледные, с неправильной цветопередачей или на них присутствуют темные или светлые, возможно, это говорит о необходимости прочистки печатающей головки. Во время выполнения этой процедуры прочищаются дюзы, которые могут быть засорены, если вы не используете устройство длительное время.

Совет:

Для поддержания хорошего качества печати рекомендуется включать устройство не реже одного раза в месяц.

Проверка печатающей головки

Вы можете напечатать тестовую страницу с шаблоном проверки дюз, чтобы определить, засорены ли дюзы печатающей головки, либо чтобы оценить результаты прочистки печатающей головки.

1. Загрузите бумагу формата А4 в податчик (➔ стр. 6).
2. Нажмите на кнопку **ⓘ [Setup/Utilities (Настройка/Утилиты)]**.
3. Кнопками **◀** и **▶** выберите **Check Ink Nozzles (Проверка дюз)**, и нажмите на кнопку **⬢ Start (Пуск)** для печати шаблона проверки дюз.



4. Проверьте качество напечатанного шаблона проверки дюз. Каждая линия должна быть без разрывов, непрерывной, как показано ниже.



- Если ваш отпечаток выглядит хорошо, печатающая головка не нуждается в прочистке. Нажмите на кнопку **ⓘ [Setup/Utilities (Настройка/Утилиты)]** для возвращения в предыдущий режим.
- Если линии напечатаны с разрывами, как показано ниже, обратитесь к следующему разделу, чтобы прочистить печатающую головку.



Прочистка печатающей головки

Выполните следующие действия для прочистки печатающей головки, чтобы обеспечить правильную подачу чернил. Перед началом прочистки печатающей головки проверьте дюзы, чтобы узнать, требуется ли прочистка (➔ «Проверка печатающей головки» на стр. 23).

Примечание:

- Во время прочистки печатающей головки расходуются чернила, поэтому проводите эту процедуру только при ухудшении качества печати.

- Если на ЖК-дисплее отображается информация о заканчивающихся или израсходованных чернильных картриджах, прочистить печатающую головку невозможно. В этом случае необходимо сначала заменить соответствующий картридж (➔ «Замена чернильных картриджей» на стр. 19).

1. Убедитесь, что устройство включено но не печатает.
2. Нажмите на кнопку **ⓘ [Setup/Utilities (Настройка/Утилиты)]**.
3. Кнопками **◀** и **▶** выберите **Clean Print Head (Прочистка печатающей)**, и нажмите на кнопку **⬢ Start (Пуск)** для прочистки печатающей головки.



В процессе прочистки будет отображаться один из следующих экранов.

Дисплей со значками

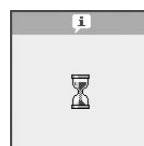

Текстовый дисплей

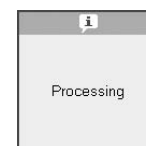

⚠ Предостережение:

Никогда не выключайте устройство во время прочистки печатающей головки. Вы можете повредить устройство.

4. После окончания прочистки печатающей головки, запустите проверку дюз (➔ «Проверка печатающей головки» на стр. 23), чтобы посмотреть результаты прочистки.

Если шаблон проверки по-прежнему выглядит неудовлетворительно, запустите еще раз прочистку печатающей головки и затем напечатайте шаблон проверки.

Примечание:

Если качество печати не улучшилось после проведения этой процедуры три или четыре раза, выключите устройство и оставьте его на ночь. За это время засохшие чернила размягчатся. Затем снова прочистите печатающую головку. Если качество печати не удалось улучшить, возможно, один или несколько картриджей слишком старые или повреждены, и их необходимо заменить (➔ «Замена чернильных картриджей» на стр. 19).

Калибровка печатающей головки

Если вы заметили, что вертикальные линии на отпечатке не выровнены, возможно, эту проблему решит калибровка печатающей головки.

Вы можете откалибровать печатающую головку с помощью кнопок на панели управления устройства либо с помощью компьютера, запустив утилиту Калибровка печатающей головки. Чтобы лучше откалибровать головку, рекомендуем воспользоваться утилитой.

1. Загрузите в податчик листов простую бумагу формата А4 (→ стр. 6).
2. Нажмите на кнопку **⌘ [Setup/Utilities (Настройка/Утилиты)]**.
3. Кнопками **◀** и **▶** выберите **Align Print Head (Калибровка печатающей головки)**, и нажмите на кнопку **⬇ Start (Пуск)** для калибровки печатающей головки.

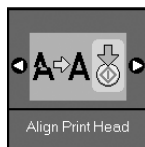

Примечание:

Не нажимайте на кнопку **⊙ Stop/Clear (Стоп/Сброс)** во время печати шаблона калибровки.

4. Посмотрите на ряд **#1** и выберите столбец, напечатанный наиболее ровно, без видимых прожилок или линий.
5. Нажимайте на кнопки **▲** или **▼**, пока на ЖК-дисплее не высветится номер этого столбца.



6. Нажмите на кнопку **⬇ Start (Пуск)**.
7. Повторите шаги 4—6 для каждого из оставшихся рядов шаблона.
8. Нажмите на кнопку **⌘ [Setup/Utilities (Настройка/Утилиты)]** для возвращения в предыдущий режим.

Очистка устройства

Для сохранения оптимальной работоспособности устройства, периодически очищайте его следующим образом.

1. Отсоедините шнура питания.
2. Выньте всю бумагу из податчика.
3. При помощи мягкой кисти осторожно смахните пыль и грязь с податчика.
4. Если стекло планшета для документов загрязнилось, протрите его сухой мягкой тканью. Если стекло запачкано жирными или другими трудноудаляемыми пятнами, смойте их небольшим количеством чистящего средства, нанесенного на мягкую ткань. Вытрите насухо оставшуюся жидкость.
5. Если устройство внутри испачкано чернилами, протрите чистой сухой мягкой тканью те области, которые показаны на рисунке.

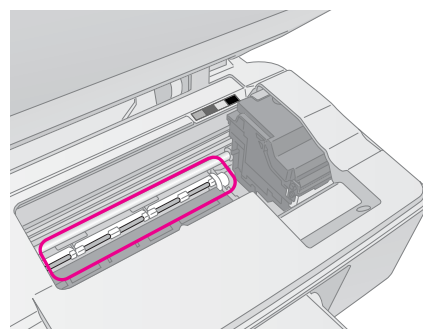

⚠ Предупреждение:

Будьте осторожны и не прикасайтесь к механизмам и роликам внутри устройства.

⚠ Предостережение:

- Не нажимайте на стекло планшета слишком сильно.
- Не царапайте стекло планшета, не используйте для очистки жесткую или абразивную кисть. Поврежденное стекло снизит качество копирования.
- Не наносите жирные смазки на металлические части под кареткой печатающей головки.
- Никогда не очищайте устройство спиртом или растворителем. Эти вещества могут привести к повреждению компонентов устройства, а также корпуса.
- Будьте осторожны, не допускайте попадания жидкости в механизмы печати и сканирования, а также на электронные компоненты.
- Не распыляйте смазки внутри устройства. Излишняя смазка может повредить механизм. Если принтер необходимо смазать, обратитесь в сервисный центр.

Транспортировка устройства

Если вам необходимо перевезти устройство, тщательно упакуйте его в оригинальную коробку (или похожую, подходящую по размерам) и упаковочные материалы.

⚠ Предостережение:

- ❑ При хранении и транспортировке не наклоняйте устройство, не переворачивайте его и не устанавливайте на бок, иначе чернила могут вылиться из картриджа.
 - ❑ При транспортировке устройства в нем должны быть установлены чернильные картриджи: если вы вынете картриджи, устройство может быть повреждено.
1. Достаньте всю бумагу из податчика и выключите устройство.
 2. Поднимите сканирующий блок и убедитесь, что печатающая головка находится справа, в обычном положении.
 3. Закрепите печатающую головку клейкой лентой так, как показано на рисунке ниже.

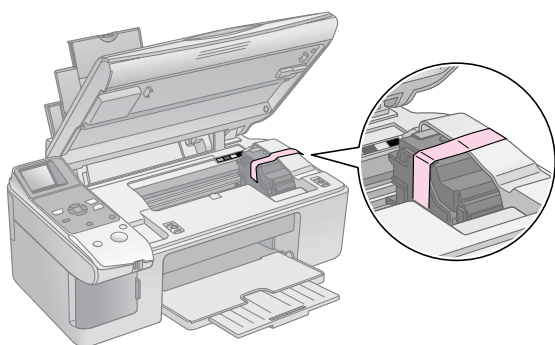

4. Закройте сканирующий блок.
5. Отключите шнур питания от электрической розетки. Затем отсоедините кабель USB от компьютера.
6. Закройте подставку для бумаги, крышку податчика и приемный лоток.

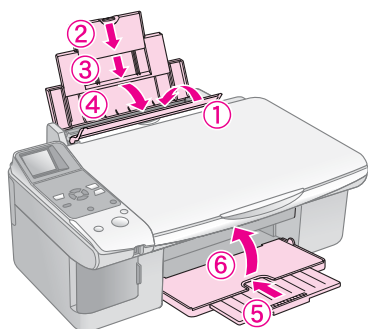

7. Упакуйте устройство в коробку используя оригинальные защитные материалы.

При транспортировке поставьте устройство на ровную поверхность. При последующей распаковке не забудьте снять защитную ленту с печатающей головки. Если вы заметили ухудшение качества печати, запустите процесс прочистки печатающей головки (➔ «Проверка и прочистка печатающей головки» на стр. 22) и откалибруйте ее (➔ «Калибровка печатающей головки» на стр. 24).





Решение проблем





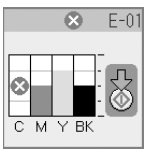
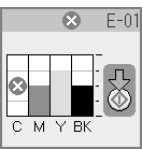
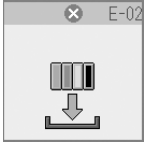
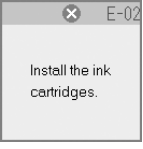
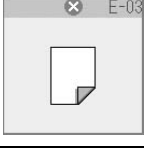
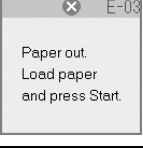

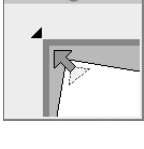
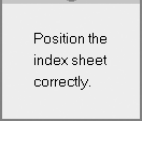
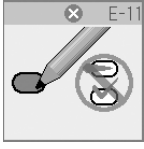
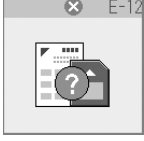



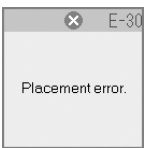
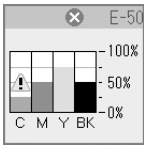
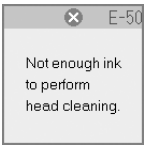

Если при работе с устройством возникли неполадки, посмотрите на ЖК-дисплей, чтобы определить причину неполадки.

Для решения проблем, связанных с работой устройства без компьютера, обратитесь к разделу «Устранение неполадок» на стр. 28. Об устранении неполадок, возникших при совместной работе устройства и компьютера, обратитесь к интерактивному *Руководству пользователя* с прилагаемого компакт-диска.

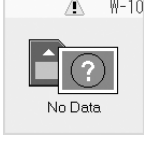
Сообщения об ошибках

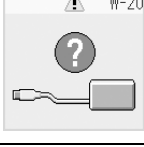
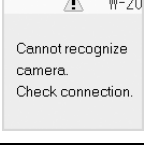
Большинство неполадок можно определить и устранить, ориентируясь на то, что отображается на ЖК-дисплее. Если решить проблему, ориентируясь на сообщения об ошибках, не удастся, попробуйте применить следующие рекомендации.

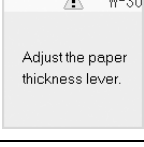
ЖК-дисплей		Причина	Решение
Значок	Текст		
		Чернильный картридж закончился	Замените закончившиеся чернильные картриджи (➔ «Замена чернильных картриджей» на стр. 19)
		Чернильный не установлен или установлен неверно	Правильно установите чернильные картриджи (➔ «Замена чернильных картриджей» на стр. 19)
		В податчике нет бумаги	Загрузите бумагу в податчик. Затем нажмите на кнопку Start (Пуск) для продолжения или на кнопку Stop/Clear (Стоп/Сброс) для отмены (➔ «Загрузка бумаги» на стр. 6)
		Замялась бумага	Удалите замявшуюся бумагу и нажмите на кнопку Start (Пуск) (➔ «Проблемы с подачей бумаги» на стр. 28)
		Индексная страница не распознана, так как неправильно расположена	Правильно расположите индексную страницу на планшете, чтобы верх страницы был выровнен относительно левого края планшета. Затем нажмите на кнопку Start (Пуск) для продолжения или на кнопку Stop/Clear (Стоп/Сброс) для отмены. Индексная страница была напечатана неправильно Напечатайте индексную страницу, сделайте необходимые отметки и попробуйте еще раз (➔ «Печать с использованием индексной страницы» на стр. 16)
		Индексная страница неправильно заштрихована	Уберите индексную страницу, правильно сделайте необходимые отметки и попробуйте еще раз (➔ «2. Выбор фотографий на индексной странице» на стр. 17)
		Индексная страница не соответствует фотографиям на карте памяти	Выньте карту памяти и вставьте ту карту памяти, которая использовалась при печати данной индексной страницы, либо положите на планшет правильную индексную страницу. Затем нажмите на кнопку Start (Пуск) для продолжения или на кнопку Stop/Clear (Стоп/Сброс) для отмены

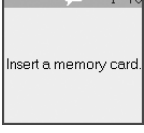
ЖК-дисплей		Причина	Решение
Значок	Текст		
		Произошла ошибка во время предварительного сканирования фотографии	Убедитесь, что фотография расположена правильно и попробуйте еще раз (➔ «Размещение оригинала на планшете» на стр. 8)
		Недостаточно чернил для прочистки головки	Замените чернильные картриджи (➔ «Замена чернильных картриджей» на стр. 19)
		Ошибка устройства	Выключите устройство и снова включите его. Если ошибка не исчезла, обратитесь в сервисный центр (➔ «Обращение в службу поддержки» на стр. 30)
		Впитывающая чернила прокладка переполнена	Обратитесь в сервисный центр для замены (➔ «Обращение в службу поддержки» на стр. 30)
			
		На карте памяти нет изображений поддерживаемого формата	Выньте карту памяти (➔ «Работа с картами памяти» на стр. 12)
		Ошибка карты памяти	Выньте карту памяти (➔ «Работа с картами памяти» на стр. 12)
		Подключенная цифровая камера не распознана	Проверьте подключение и попробуйте еще раз (➔ «Печать с цифровой камеры» на стр. 18).
		Рычаг регулировки толщины бумаги находится в неправильной позиции	Переведите рычаг в правильную позицию и попробуйте еще раз. При печати на бумаге переведите рычаг в позицию □. При печати на конвертах переведите рычаг в позицию ☒
		Карта памяти отсутствует	Вставьте карту памяти поддерживаемого формата и попробуйте еще раз (➔ «Работа с картами памяти» на стр. 12)

Устранение неполадок

Если в работе устройства возникли неполадки, попытайтесь устранить их с помощью предложенных ниже способов.

Проблемы установки

Устройство издает шум при включении.

- Убедитесь, что защитная лента не блокирует печатающую головку. После снятия защитной ленты выключите устройство, подождите немного и снова включите его.

Устройство издает шум после замены картриджей.

- После установки картриджей устройство начинает прокачку системы подачи чернил. Дождитесь окончания этой процедуры и выключите устройство. Не выключайте устройство во время прокачки, иначе при следующем включении будет израсходовано больше чернил.
- Убедитесь, что картридж установлен плотно и в устройстве не осталось защитных материалов. Откройте крышку отсека для картриджей и нажмите на чернильные картриджи до фиксации. Выключите, подождите немного, и снова включите устройство.

После установки ПО не появляется предложение о перезагрузке компьютера.

- ПО не было установлено правильно. Достаньте и снова вставьте компакт-диск с ПО в привод компьютера, и установите ПО еще раз.

Проблемы при печати и копировании

Устройство издает звуки, как при печати, но ничего не печатает.

- Возможно, требуется прочистка дюз печатающей головки (➔ «Проверка печатающей головки» на стр. 23).
- Убедитесь, что устройство стоит на плоской устойчивой поверхности.

Неправильные поля.

- Убедитесь, что оригинал расположен так, что верх страницы выровнен относительно левого края планшета.
- Если края копии при копировании обрезаются, сдвиньте оригинал немного в сторону.

- Удостоверьтесь, что параметр Размер бумаги соответствует бумаге, загруженной в устройство.
- Убедитесь, что бумага загружена в податчик узкой стороной вперед вплотную к правой боковой направляющей, а левая направляющая придвинута к левому краю бумаги (➔ «Загрузка бумаги» на стр. 6).
- Не превышайте допустимый уровень толщины стопки, указанный стрелкой ≡ на левой направляющей (➔ «Загрузка бумаги» на стр. 6).

Устройство печатает пустые страницы.

- Удостоверьтесь, что параметр Размер бумаги соответствует бумаге, загруженной в устройство.
- Возможно, требуется прочистка дюз печатающей головки (➔ «Прочистка печатающей головки» на стр. 23).

Проблемы с подачей бумаги

Бумага подается неправильно или замялась.

- Если бумага не подается, выньте ее из лотка. Встряхните пачку бумаги, снова загрузите ее узкой стороной вперед вплотную к правой боковой направляющей и придвиньте левую боковую направляющую к краю бумаги, но не прижимайте слишком сильно. Убедитесь, что бумага расположена не спереди крышки податчика.
- Не превышайте допустимый уровень толщины стопки, указанный стрелкой ≡ на левой направляющей (➔ «Загрузка бумаги» на стр. 6).
- Если произошло замятие бумаги, на ЖК-дисплее отобразится соответствующая информация. Выполните следующие шаги, чтобы устранить замятие.

1. Нажмите на кнопку **Start (Пуск)** чтобы вывести застрявшую бумагу. Если бумага не была выведена в приемный лоток, перейдите к следующему шагу.
2. Если бумага застряла около податчика или приемного лотка, осторожно вытяните ее и нажмите на кнопку **Start (Пуск)**.

Если бумага застряла внутри устройства, нажмите на кнопку **On (Вкл.)**, чтобы выключить его. Откройте сканирующий блок и вручную извлеките всю бумагу, включая оторванные куски. Не заталкивайте бумагу в обратную сторону, вы можете повредить податчик листов. Закройте сканирующий блок и включите устройство.

- Если бумага постоянно застревает, убедитесь, что левая направляющая не прижата слишком сильно к стопке бумаги. Попробуйте загрузить меньше листов бумаги.

Проблемы с качеством печати

На отпечатках видны полосы (светлые линии).



- Прочистите печатающую головку (➔ «Проверка печатающей головки» на стр. 23).
- Убедитесь, что выбран правильный тип бумаги (➔ «Выбор бумаги» на стр. 6).
- Убедитесь, что бумага загружена стороной для печати вверх.
- Возможно, требуется замена чернильных картриджей (➔ «Извлечение и установка чернильных картриджей» на стр. 20).
- Выполните калибровку печатающей головки (➔ «Калибровка печатающей головки» на стр. 24).
- Очистите планшет сканера (➔ «Очистка устройства» на стр. 24).

Отпечаток расплывчатый или смазан.



- Убедитесь, что документ всей поверхностью плотно прилегает к планшету. Если только часть отпечатка размыта, возможно, оригинал смят или скручен.
- Убедитесь, что устройство не наклонено и установлено на неподвижной устойчивой поверхности.
- Убедитесь, что бумага не смята, не скручена и не загружена стороной для печати вниз (глянцевая сторона должна быть сверху). Загружайте бумагу стороной для печати вверх.
- Если вы печатаете на специальной бумаге, положите поддерживающий лист (или лист простой бумаги) под пачку или загружайте листы по одному.

- Загружайте листы по одному. Убирайте листы из приемного лотка, чтобы они не скапливались на нем в большом количестве.
- Выполните калибровку печатающей головки (➔ «Калибровка печатающей головки» на стр. 24).
- Сделайте несколько копий, не размещая документ на планшете.
- Используйте только бумагу, рекомендованную Epson и оригинальные чернильные картриджи Epson.
- Переведите рычаг в позицию для большинства типов бумаг. При печати на конвертах переведите рычаг в позицию .
- Очистите планшет сканера (➔ «Очистка устройства» на стр. 24).

Отпечаток бледный или с пропущенными фрагментами изображения.

- Прочистите печатающую головку (➔ «Прочистка печатающей головки» на стр. 23).
- Если на отпечатках появились неровные, зубчатые линии, откалибруйте печатающую головку (➔ «Калибровка печатающей головки» на стр. 24).
- Срок службы чернильного картриджа истек либо он опустел. Замените чернильные картриджи (➔ «Замена чернильных картриджей» на стр. 19).
- Убедитесь, что выбран правильный тип бумаги (➔ «Выбор бумаги» на стр. 6).
- Убедитесь, что бумага чистая, не повреждена, не старая и не загружена стороной для печати вниз. В противном случае загрузите новую бумагу стороной для печати вверх.

Отпечаток слишком зернистый.

- При печати или копировании не увеличивайте изображение слишком сильно. Попробуйте напечатать изображение меньшего размера.
- Выполните калибровку печатающей головки (➔ «Калибровка печатающей головки» на стр. 24).

Цвета неправильные или отсутствуют.

- Прочистите печатающую головку (➔ «Прочистка печатающей головки» на стр. 23).
- Срок службы чернильного картриджа истек либо он опустел. Замените чернильные картриджи (➔ «Замена чернильных картриджей» на стр. 19).
- Убедитесь, что вы загрузили подходящую бумагу и на панели управления значение параметра Тип бумаги выбрано правильно.

Неправильное расположение или размер отпечатка.

- Убедитесь, что вы загрузили подходящую бумагу и на панели управления значение параметра Тип бумаги выбрано правильно.
- Убедитесь, что документ правильно расположен на планшете сканера (➔ «Размещение оригинала на планшете» на стр. 8).
- Очистите планшет сканера (➔ «Очистка устройства» на стр. 24).

Другие проблемы

После выключения устройства красная лампа внутри него остается гореть.

- Лампа горит максимум 15 минут, после чего автоматически гаснет. Это нормально и не является признаком проблемы.

Служба поддержки

Обращение в службу поддержки

Если ваше устройство работает неправильно и вы не можете решить проблему, руководствуясь информацией по устранению неисправностей, изложенной в технической документации по вашему продукту, свяжитесь со службой технической поддержки пользователей продукции EPSON.

В службе поддержки вам смогут быстрее оказать помощь, если вы предоставите следующую информацию:

- серийный номер устройства; (Обычно серийный номер находится на этикетке на тыльной стороне устройства.)
- модель устройства;
- версия программного обеспечения устройства; [В ПО устройства в меню **About (O программе)**, выберите команду **Version Info (Версия)** или аналогичную.]
- марка и модель вашего компьютера;
- название и версия операционной системы вашего компьютера;
- названия и версии приложений, с которыми вы обычно используете устройство.

Вы можете позвонить по телефону 8 (495) 737-37-88, и вам помогут решить любую возникшую проблему специалисты Службы оперативной поддержки пользователей Epson. Кроме того, вы можете воспользоваться бесплатным телефонным номером для поддержки пользователей Epson в России 8 (800) 200-37-88. Список городов, в которых доступен сервис бесплатной телефонной поддержки, смотрите на нашем сайте <http://support.epson.ru>.

Web-сайт технической поддержки

Если вы можете установить связь с Internet и располагаете программой просмотра Web, вы сможете получить доступ к нашему Web-сайту по адресу <http://support.epson.ru>. Здесь вы найдете информацию о драйверах, оперативные руководства пользователя, а также сможете получить ответы на интересующие вас вопросы.

Web-сайт технической поддержки Epson поможет вам решить проблемы, которые не удастся устранить, используя документацию по устройству.

Список экранов ЖК-дисплея

Сообщения об ошибке

Дисплей		Значение
Значок	Текст	
		Чернильный картридж закончился. Замените закончившиеся чернильные картриджи
		Чернильный картридж не установлен. Правильно установите чернильный картридж
		Бумага закончилась. В податчике нет бумаги
		Бумага замялась. Удалите замявшуюся бумагу и нажмите на кнопку Start (Пуск)
		Ошибка, связанная с индексной страницей. Правильно расположите индексную страницу
		Ошибка, связанная с индексной страницей. Правильно заштрихуйте овалы на индексной странице
		Ошибка, связанная с индексной страницей. Индексная страница не соответствует фотографиям на карте памяти. Проверьте карту памяти
		Ошибка предварительного сканирования. Проверьте расположение фотографии
		Недостаточно чернил для прочистки головки. Замените чернильные картриджи
		Механическая ошибка. Обратитесь в сервисный центр

Дисплей		Значение
Значок	Текст	
		Впитывающая чернила прокладка переполнена. Обратитесь в сервисный центр

Предупреждения

Дисплей		Значение
Значок	Текст	
		Впитывающая чернила прокладка переполнена. Обратитесь в сервисный центр
		На карте памяти нет изображений. Проверьте данные на карте памяти
		Ошибка карты памяти. Проверьте карту памяти
		Невозможно распознать цифровую камеру. Проверьте подключение
		Неправильное положение рычага регулировки толщины бумаги. Переведите рычаг в правильную позицию

Информация

Дисплей		Значение
Значок	Текст	
		Вставлена карта памяти
		Подсоединена камера поддерживающая технологию PictBridge







Дисплей		Значение
Значок	Текст	
		Подсоединена камера поддерживающая технологию USB DIRECT-PRINT
		Изменено положение рычага регулировки толщины бумаги
		
		Состояние чернильных картриджей
		Подключен компьютер

Общие

Дисплей		Значение
Значок	Текст	
		Индикатор заканчивающихся чернил
		Индикатор заканчивающихся чернил (при печати)
		Цветное копирование/печать

Режим копирования



Дисплей		Значение
Значок	Текст	
		Копии
		Цветное копирование

Дисплей		Значение
Значок	Текст	
		Черно-белое копирование
		Черно-белое копирование/печать
		В размер страницы





















Режим карты памяти

Дисплей		Значение
Значок	Текст	
		Печать всех изображений
		Печать индексной страницы
		Печать с индексной страницы. Расположите индексную страницу и нажмите на кнопку  Start (Пуск)
		Не найдена информация DPOF

Режим Photo (Фото)

Дисплей		Значение
Значок	Текст	
		Восстановление цвета включено
		Восстановление цвета выключено

Режим Setup/Utilities (Настройка/Утилиты)

Дисплей	Значение												
	<p>Проверка уровня чернил.</p> <p>Вы можете проверить уровень чернил. Для этого нажмите на кнопку Start (Пуск)</p>												
	<p>Проверка дюз печатающей головки.</p> <p>Вы можете напечатать тестовую страницу с шаблоном проверки дюз. Для этого нажмите на кнопку Start (Пуск)</p> <table border="1"> <tr> <td>Значок </td> <td>Текст </td> <td>Печать шаблона проверки дюз</td> </tr> </table>	Значок 	Текст 	Печать шаблона проверки дюз									
Значок 	Текст 	Печать шаблона проверки дюз											
	<p>Прочистка печатающей головки.</p> <p>Вы можете прочистить печатающую головку. Для этого нажмите на кнопку Start (Пуск)</p>												
	<p>Качество копирования.</p> <p>Вы можете выбрать качество копирования. Для этого нажмите на кнопку Start (Пуск)</p> <table border="1"> <tr> <td>Значок</td> <td>Текст</td> <td>Качество</td> </tr> <tr> <td></td> <td>Normal</td> <td>Обычное</td> </tr> <tr> <td></td> <td>Draft</td> <td>Черновое</td> </tr> <tr> <td></td> <td>Photo</td> <td>Фото</td> </tr> </table>	Значок	Текст	Качество		Normal	Обычное		Draft	Черновое		Photo	Фото
Значок	Текст	Качество											
	Normal	Обычное											
	Draft	Черновое											
	Photo	Фото											
	<p>Дата.</p> <p>Вы можете напечатать на фотографии дату. Для этого нажмите на кнопку Start (Пуск)</p> <table border="1"> <tr> <td>No Date</td> <td>Без даты</td> </tr> <tr> <td>yyyy.mm.dd</td> <td>2006.06.16</td> </tr> <tr> <td>mmm.dd.yyyy</td> <td>Jun.16.2006</td> </tr> <tr> <td>dd.mmm.yyyy</td> <td>16.Jun.2006</td> </tr> </table>	No Date	Без даты	yyyy.mm.dd	2006.06.16	mmm.dd.yyyy	Jun.16.2006	dd.mmm.yyyy	16.Jun.2006				
No Date	Без даты												
yyyy.mm.dd	2006.06.16												
mmm.dd.yyyy	Jun.16.2006												
dd.mmm.yyyy	16.Jun.2006												

Дисплей	Значение						
	<p>Замена картриджей.</p> <p>Вы можете заменить картриджи. Для этого нажмите на кнопку Start (Пуск)</p>						
	<p>Нажмите на кнопку Start (Пуск) и откройте сканирующий блок</p>						
	<p>Замените картриджи</p>						
	<p>Закройте сканирующий блок и нажмите на кнопку Start (Пуск)</p>						
	<p>Калибровка печатающей головки</p> <p>Вы можете откалибровать печатающую головку. Для этого нажмите на кнопку Start (Пуск)</p> <table border="1"> <tr> <td>Значок </td> <td>Текст </td> <td>Печать шаблона калибровки</td> </tr> <tr> <td colspan="3"></td> </tr> </table> <p>Установка калибровки</p>	Значок 	Текст 	Печать шаблона калибровки			
Значок 	Текст 	Печать шаблона калибровки					
							
	<p>Настройка контрастности ЖК-дисплея.</p> <p>Вы можете настроить контрастность ЖК-дисплея Для этого нажмите на кнопку Start (Пуск).</p>						
Только для пользователей текстового дисплея	<p>Дисплей.</p> <p>Вы можете изменить настройки дисплея. Для этого нажмите на кнопку Start (Пуск)</p> <table border="1"> <tr> <td></td> <td>На ЖК-дисплее отображаются только значки</td> </tr> <tr> <td></td> <td>На ЖК-дисплее отображаются значки и текст</td> </tr> </table>		На ЖК-дисплее отображаются только значки		На ЖК-дисплее отображаются значки и текст		
	На ЖК-дисплее отображаются только значки						
	На ЖК-дисплее отображаются значки и текст						

EPSON

EXCEED YOUR VISION



MEMORY STICK PRO™



Приобретение чернильных картриджей

Наименование изделия	Black (Черный)	Сyan (Голубой)	Magenta (Пурпурный)	Yellow (Желтый)
DX6000	T0711	T0712	T0713	T0714
CX5900	T0731	T0732	T0733	T0734