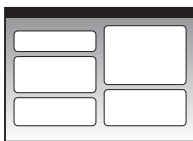

# Руководство пользователя для использования без компьютера

	<b>Введение</b>	
	Важные инструкции по безопасности.....	1
	Авторские права .....	2
	<b>Элементы устройства и панель управления</b>	
	Элементы устройства .....	3
	Информация о панели управления.....	4
	Панель управления .....	4
	<b>Отправка и получение фотографий и документов по факсу</b>	
	Подключение телефона или автоответчика.....	7
	Настройка параметров факса .....	7
	Отправка факса .....	12
	Получение факсов.....	14
	<b>Обращение с бумагой</b>	
	Выбор бумаги .....	15
	Загрузка бумаги.....	15
	<b>Копирование</b>	
	Размещение оригинала на планшете .....	17
	Копирование документов .....	18
	Копирование фотографий .....	19
	<b>Печать с карт памяти</b>	
	Работа с картами памяти.....	20
	Печать фотографий .....	22
	Печать с использованием индексной страницы .....	23
	<b>Печать с цифровой камеры</b>	
	Требования к цифровой камере.....	25
	Подключение и печать.....	25
	<b>Обслуживание</b>	
	Замена чернильных картриджей.....	26
	Проверка и прочистка печатающей головки .....	29
	Калибровка печатающей головки.....	31
	Очистка устройства .....	31
	Транспортировка устройства .....	31
	<b>Решение проблем</b>	
	Сообщения об ошибках.....	33
	Устранение неполадок.....	34
	Служба поддержки.....	36
	<b>Сводка настроек панели управления</b> .....	38

## Дополнительная информация

Бумажные руководства	
	<b>Лист «Установка»</b> <p>В первую очередь, обязательно прочитайте инструкции на этом листе. В нем рассказывается как подключить устройство и установить ПО. Также там содержатся сведения о загрузке бумаги и размещении оригиналов на планшете для сканирования</p>
(эта брошюра) 	<b>Руководство пользователя для использования без компьютера</b> <p>Это руководство содержит информацию об использовании данного устройства без подключения к компьютеру. Например, о копировании и печати напрямую с карт памяти.</p> <p>При возникновении проблем с использованием этого устройства обратитесь к разделу «Решение проблем» этой брошюры</p>
Интерактивные руководства	
	<b>Руководство пользователя</b> <p>Содержит инструкции по печати и сканированию с помощью компьютера, информацию о прилагаемом ПО.</p> <p>Это руководство находится на прилагаемом компакт-диске и автоматически устанавливается вместе с ПО. Для того чтобы открыть это руководство, дважды щелкните его значок на рабочем столе</p>
	<b>Интерактивная справка</b> <p>Интерактивная справка встроена в каждое приложение на компакт-диске. Она содержит подробные сведения о приложении</p>

## Важные инструкции по безопасности

Перед началом работы с принтером прочитайте все инструкции по безопасности.

- Используйте только шнур питания, который поставляется с устройством. Применение другого шнура может привести к возгоранию или поражению электрическим током. Не используйте данный шнур питания с другим оборудованием.
- Убедитесь, что шнур питания отвечает соответствующим местным стандартам безопасности.
- Используйте источник питания только указанного на наклейке сканера типа.
- Размещайте устройство рядом с электрической розеткой, чтобы шнур питания можно было легко отключить при необходимости.
- Не используйте поврежденный или перетертый шнур питания.
- Если вы используете удлинитель с устройством, убедитесь, что общая нагрузка от всех устройств, подключенных к удлинителю, не превышает максимально допустимую удлинителем. Также убедитесь, что общая нагрузка от всех устройств, подключенных к удлинителю, не превышает максимально допустимую розеткой.
- Не устанавливайте устройство в пыльных местах и местах, подверженных ударам, вибрации, резким изменениям температуры и влажности.
- Вокруг устройства должно быть достаточно места для обеспечения хорошей вентиляции. Не блокируйте и не закрывайте отверстия на корпусе устройства и не вставляйте в них посторонние предметы.
- Не устанавливайте устройство рядом с батареей отопления, вентиляционным отверстием и под прямым солнечным светом.
- Размещайте устройство на плоской устойчивой поверхности, площадь которой больше площади основания устройства. Если устройство установлено под наклоном, оно будет работать неправильно.
- Не устанавливайте устройство на расстоянии ближе 10 см от стены.
- Не поднимайте крышку сканера во время копирования, печати и сканирования; этим вы можете повредить устройство.
- Не проливайте на устройство жидкость.
- Не используйте аэрозольные баллоны, содержащие воспламеняющиеся газы внутри или рядом с устройством. Это может привести к пожару.
- Не пытайтесь самостоятельно ремонтировать устройство, если это не оговорено в руководстве.
- Отключите устройство от электросети и предоставьте для ремонта квалифицированным специалистам в следующих случаях: шнур питания или вилка повреждены; в устройство попала жидкость; устройство уронили, или его корпус поврежден; устройство работает неправильно, или заметно снизилась скорость работы. Выполняйте только регулировки, которые описаны в инструкции по эксплуатации.
- При хранении и транспортировке не наклоняйте устройство, не переворачивайте его и не устанавливайте на бок, иначе чернила могут вылиться из картриджа.
- Будьте осторожны и следите, чтобы ваши пальцы не попали под закрывающийся сканирующий блок.

## Важные инструкции по безопасности при обращении с чернильными картриджами

- Держите чернильные картриджи в местах, недоступных детям, и не пейте чернила.
- Обращайтесь с картриджами бережно, так как вокруг отверстия для подачи чернил может остаться небольшое количество чернил. При попадании чернил на кожу тщательно смойте их водой с мылом. При попадании чернил в глаза немедленно промойте их водой. Если после этого сохраняются неприятные ощущения или ухудшится зрение, немедленно обратитесь к врачу.
- Не просовывайте руки внутрь устройства и не прикасайтесь к чернильным картриджам во время печати.

- Достав из принтера старый чернильный картридж, немедленно установите новый. Если вынуть картриджи, печатающая головка может высохнуть и печать станет невозможна.
- Если вы достаете картридж из устройства для последующего использования, обязательно примите меры для защиты области подачи чернил от пыли и грязи; храните картридж в тех же условиях, что и устройство. Клапан на отверстии для подачи чернил предназначен для удержания чернил, которые могут просочиться из картриджа, но необходимо соблюдать осторожность, чтобы не испачкать предметы, которых касается картридж. Не прикасайтесь к клапану для подачи чернил и к частям вокруг клапана.

## Важные инструкции по безопасности при обращении с телефонным оборудованием

При использовании телефонного оборудования вы должны всегда соблюдать следующие меры предосторожности, чтобы снизить риск возникновения пожара, поражения электрическим током и травм.

- Не используйте это устройство рядом с водой.
- Не пользуйтесь телефонной линией во время грозы. Возможен риск поражения электрическим током от молнии.
- Не используйте телефон, расположенный вблизи утечки газа, для сообщения об утечке.

## Предупреждения, предостережения и примечания

Пожалуйста, следуйте всем указаниям, которые приведены в данном руководстве:

### Предупреждение:

Предупреждения необходимо внимательно выполнять во избежание травм.

### Предостережение:

Предостережения необходимо соблюдать, чтобы не повредить оборудование.

### Примечания:

Примечания содержат важную информацию по работе с устройством.

### Совет:

Советы содержат полезные подсказки по работе с устройством.

## Авторские права

Никакую часть данного документа нельзя воспроизводить, хранить в поисковых системах или передавать в любой форме и любыми способами (электронными, механическими, путем копирования, записи или иными) без предварительного письменного разрешения Seiko Epson Corporation. Информация, содержащаяся в документе, предназначена исключительно для использования с данным продуктом. Epson не несет ответственности за применение сведений, содержащихся в этом документе, к другим принтерам.

Seiko Epson Corporation и ее филиалы не несут ответственности перед покупателями данного продукта или третьими сторонами за понесенные ими повреждения, потери, сборы или затраты, вызванные несчастными случаями, неправильным использованием продукта, недовольством модификацией, ремонтом или изменением продукта и невозможностью (исключая США) строгого соблюдения инструкций по работе и обслуживанию, разработанных Seiko Epson Corporation.

Seiko Epson Corporation не несет ответственности за любые повреждения или проблемы, возникшие из-за использования любых функций или расходных материалов, не являющихся оригинальными продуктами Epson (Epson Original Products) или продуктами, одобренными Epson (Epson Approved Products).

Seiko Epson Corporation не несет ответственности за любые повреждения, возникшие из-за электромагнитных наводок, вызванных использованием любых интерфейсных кабелей, не являющихся продуктами, одобренными Seiko Epson Corporation (Epson Approved Products).

EPSON® — зарегистрированная торговая марка и EPSON STYLUS™ — торговая марка Seiko Epson Corporation.

DPOF™ — зарегистрированная торговая марка CANON INC., Eastman Kodak Company, Fuji Photo Film Co., Ltd. и Matsushita Electric Industrial Co., Ltd.

SDHC™ — зарегистрированная торговая марка.

Memory Stick, Memory Stick Duo, Memory Stick PRO, Memory Stick PRO Duo, MagicGate Memory Stick и MagicGate Memory Stick Duo — торговые марки Sony Corporation.

xD-Picture Card™ — торговая марка Fuji Photo Film Co., Ltd.

SmartMedia™ — зарегистрированная торговая марка Toshiba Corporation.

**Общее примечание:** Прочие названия продуктов упоминаются в документе только для идентификации и могут являться торговыми марками соответствующих владельцев. Epson отрицает владение любыми правами на эти марки.

Авторские права © 2006, Seiko Epson Corporation. Все права защищены.

# Элементы устройства и панель управления

## Элементы устройства

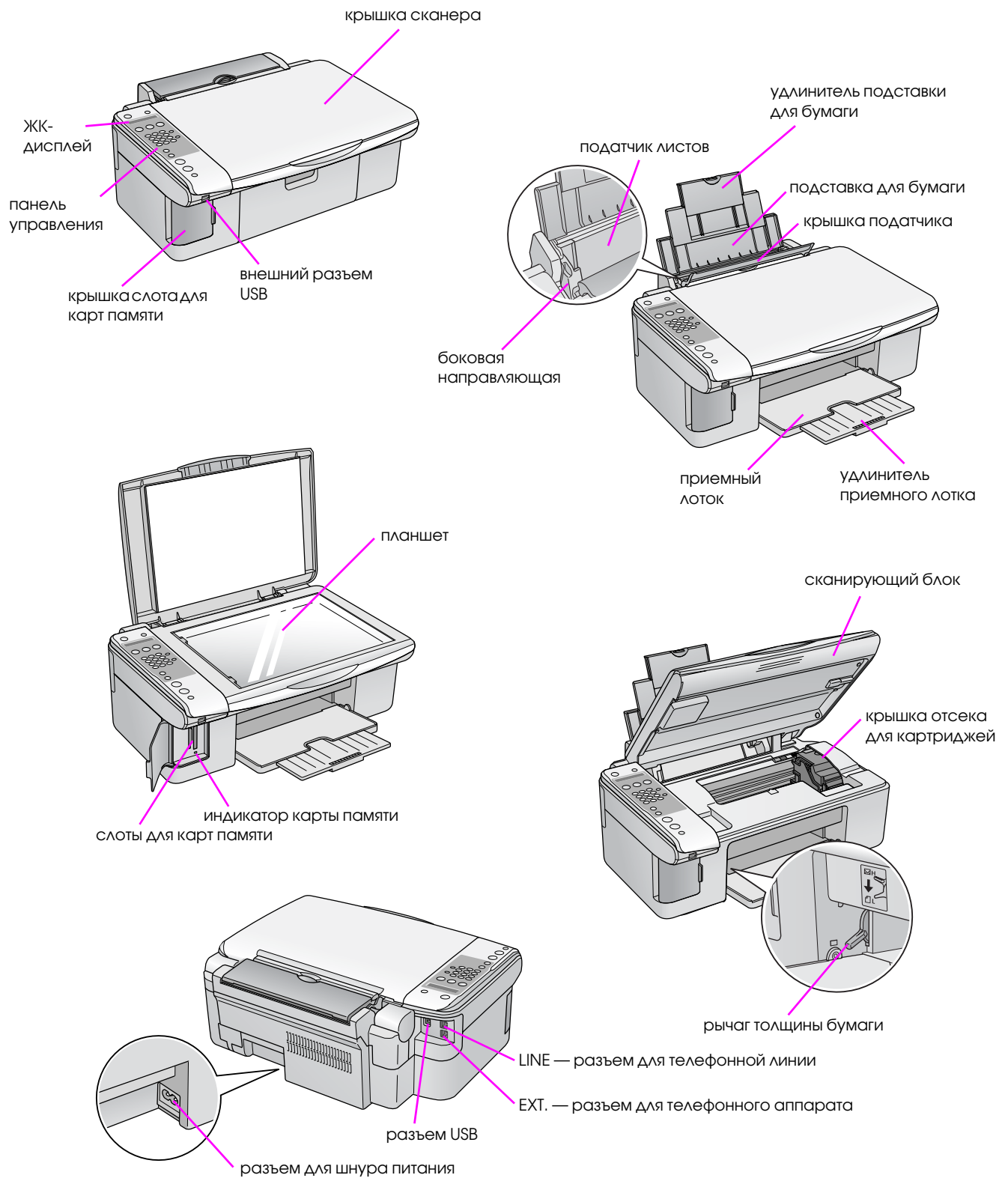

# Информация о панели управления

Панели управления служат для выполнения настроек. Некоторые надписи и значки на панели управления и ЖК-дисплее зависят от места приобретения устройства.

## Панель управления

### Кнопки

#### Панель со значками

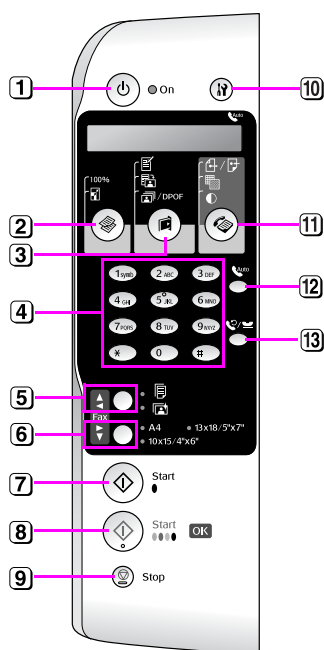

#### Текстовая панель

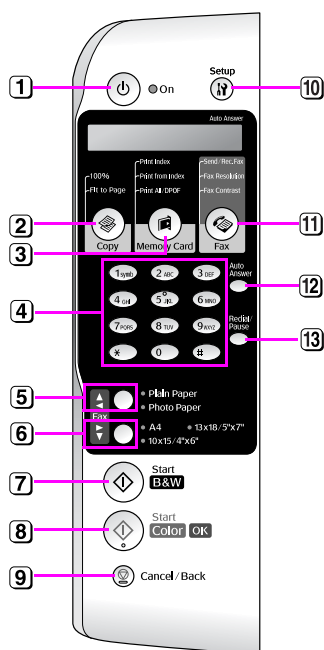

	Кнопка	Функция	
1	⏻ Вкл.	Включает и выключает устройство	
2	📄 [Копирование]	Нажмите, чтобы выбрать режим копирования	
	100%	Копировать 100%	Выберите для печати фотографии оригинального размера
	📄 [В размер страницы]	Копировать Уместить на странице	Выберите для изменения размера копируемого изображения в соответствии с выбранным размером бумаги
3	📄 [Карта памяти]	Нажмите, чтобы выбрать способ печати фотографий с карты памяти	
	📄 [Печать индекса]	1.Изобр.:xx Печ. индекса	Выберите для печати индексной страницы фотографий с карты памяти
	📄 [Печать с индекса]	2.Изобр.:xx Сканирование индекса	Выберите для печати отмеченных на индексной странице фотографий
	📄 / DPOF [Печатать все/DPOF]	3.Изобр.:xx Все/DPOF	Выберите этот вариант печати для печати всех фотографий с карты памяти, изображений, сохраненных на карте памяти или только содержащих информацию DPOF
4	Цифровая клавиатура 1234567890*#	С помощью цифровых кнопок можно задавать количество копий и выбирать пункты меню. Также с их помощью можно вводить и редактировать номера быстрого набора	
5	Тип бумаги / ▲, ◀	Нажмите, чтобы выбрать тип бумаги, загруженной в податчик  <b>Примечание:</b> В режимах «Факс» и «Настройка» кнопки выбора бумаги выполняют функции перемещения по меню вверх (▲) и влево (◀)	
6	Размер бумаги / ▼, ▶	Нажмите, чтобы выбрать тип бумаги, загруженной в податчик  <b>Примечание:</b> В режимах «Факс» и «Настройка» кнопки выбора размера бумаги выполняют функции перемещения по меню вниз (▼) и вправо (▶)	
7	📄 Пуск 📄 [Пуск - Ч/Б печать]	Нажмите, чтобы выполнить копирование в оттенках серого	

xx обозначает количество выбранных копий

	Кнопка	Функция	
8	◆ Пуск 0000 [◆ Пуск - Цветная печать] / ОК	Нажмите для получения цветных копий. <b>Примечание:</b> Эта кнопка выполняет функцию кнопки ОК для подтверждения сделанных настроек	
9	⊙ Стоп [⊙ Отмена/Назад]	Нажмите для остановки копирования, печати или сброса сделанных настроек. Текущая копия будет выведена, и счетчик количества копий обнулится	
10	⚙ [⚙ Настройка]	Нажмите для запуска утилит обслуживания или для выполнения различных настроек <b>Примечание:</b> В режиме «Факс» с помощью этой кнопки можно воспользоваться функцией быстрого набора или изменить настройки режима «Факс»	
11	☎ [☎ Факс]	Нажмите, чтобы выбрать режим «Факс»	
	☎/☎ [Отправить/Получить факс]	Введите номер вызываемого факса или нажмите на кнопку Установка	Выберите этот пункт для отправки или получения факса
	☎ [Факс - Разрешение]	1.Разрешение	Выберите этот пункт для изменения разрешения отправляемого или получаемого факса
	☎ [Факс - Контрастность]	2.Контрастность	Выберите этот пункт для изменения контрастности отправляемого или получаемого факса
12	☎ [Автоответ]	Нажмите, чтобы включить или выключить функцию автоответа	
13	☎ [Повтор/Пауза]	Нажмите, чтобы отобразить последний набранный номер	

## ЖК-дисплей

Отображает настройки, которые можно изменить при помощи кнопок на панели управления. Когда длина сообщения превышает размер экрана, сообщение автоматически прокручивается, за исключением номеров пунктов меню. На ЖК-дисплее отображаются инструкции по замене чернильного картриджа, информация о количестве чернил и т.д.

### Примечание:

Буквы «xx» на некоторых картинках ЖК-дисплея в этом руководстве обозначают числа, выбранные вами.

## Выбор языка сообщений на ЖК-дисплее

Сделайте следующее, чтобы изменить язык сообщений на ЖК-дисплее.

1. Убедитесь, что устройство включено. Затем нажимайте на кнопку ⊙ Стоп [⊙ Отмена/Назад] до появления следующего текста.

0:30      Д

2. Нажмите на кнопку ⚙ [⚙ Настройка].
3. Кнопками ▲ и ▼ выберите пункт **7.Язык** или нажмите на кнопку 7 на цифровой клавиатуре.

7.Язык

4. Нажмите на кнопку ◆ ОК. На ЖК-дисплее отобразится используемый язык.

English

5. Кнопками ▲ и ▼ выберите нужный язык из списка: **English, Franais, Espool, Deutsch, Italiano, Portugus, Nederlands, Русский**.
6. Нажмите на кнопку ◆ ОК.
7. Затем нажимайте на кнопку ⊙ Стоп [⊙ Отмена/Назад] до возвращения к начальному экрану.

## Установка даты и времени



Сделайте следующее, чтобы изменить установленные дату и время.

1. Нажмите на кнопку  [**Факс**]. Кнопка  [**Факс**] подсветится и на ЖК-дисплее отобразится следующее сообщение.

Введите номер факса

2. Нажмите на кнопку  [**Настройка**].



1.Выбор быстрого на

3. Кнопками  и  выберите пункт **6.Верхний колонтитул и время** или нажмите на кнопку **6** на цифровой клавиатуре.

6.Верхний колонтитул

4. Нажмите на кнопку  **ОК**. Отобразится следующее сообщение.

1.Настройка верхнего

5. Кнопками  и  выберите пункт **2.Дата/Время** или нажмите на кнопку **2** на цифровой клавиатуре.

2.Дата/Время

6. Нажмите на кнопку  **ОК**. На ЖК-дисплее отобразится установленная дата.

06:11:01

7. С помощью кнопок на цифровой клавиатуре измените дату.

8. Нажмите на кнопку  **ОК**. На ЖК-дисплее отобразится установленное время.



18:30

9. С помощью кнопок на цифровой клавиатуре измените время (в 24-часовом формате).



10. Нажмите на кнопку  **ОК**. Вы вернетесь к экрану **2.Дата/Время**.

### Примечание:







Для установки автоматического перехода на летнее время и обратно см. раздел «Автоматический переход на летнее время и обратно» ниже.

11. Затем нажимайте на кнопку  **Стоп** [ **Отмена/Назад**] до возвращения к начальному экрану.

## Автоматический переход на летнее время и обратно

1. Кнопками  и  выберите пункт **4.Летнее время: Вкл/Выкл** или нажмите на кнопку **4** на цифровой клавиатуре.

4.Летнее время:

2. Нажмите на кнопку  **ОК**.
3. С помощью кнопок  и  выберите **Летнее время: Вкл** или **Летнее время: Выкл..**
4. Нажмите на кнопку  **ОК**. Вы вернетесь к экрану **4.Летнее время: Вкл/Выкл**.
5. Затем нажимайте на кнопку  **Стоп** [ **Отмена/Назад**] до возвращения к начальному экрану.

# Отправка и получение фотографий и документов по факсу

Это устройство позволяет вам отправлять факсы, набирая номер факса на цифровой клавиатуре или выбирая его из списка быстрого набора. Вы можете изменять информацию в колонтитуле факса, выбирать варианты печати отчета и настроек отправки и получения факсимильных сообщений. Вы также можете настроить автоматический прием факсов или прием только после вашего подтверждения.

## Подключение телефона или автоответчика

Для подключения этого устройства к телефонной линии и к телефону или автоответчику, чтобы можно было говорить по телефону, сделайте следующее.

1. Подключите телефонный кабель от телефонной розетки к разъему для телефонной линии **LINE**.
2. Подключите один конец другого телефонного кабеля к телефону или автоответчику.

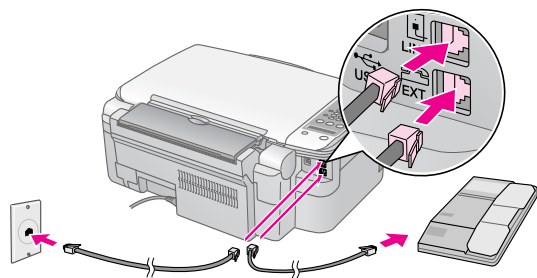

3. Подключите другой конец кабеля к разъему для телефонного аппарата **EXT.**

Настройте устройство для приема факсов в ручном режиме (➔ «Получение факсов» на стр. 14).

## Настройка параметров факса

До начала работы с факсом вы можете создать верхний колонтитул сообщения, выбрать настройки факса и внести номера в список быстрого набора для часто используемых номеров факсов.

### Выбор страны

Для корректной работы устройства необходимо правильно выбрать страну. Убедитесь, что выбранная страна соответствует стране, где вы используете устройство.

1. Убедитесь, что устройство включено. Затем нажимайте на кнопку **Стоп** [⏏ **Отмена/Назад**] до появления следующего текста.

18:30 4

2. Нажмите на кнопку **Настройка** [⚙ **Настройка**].
3. Кнопками **▲** и **▼** выберите пункт **8.Страна** или нажмите на кнопку **8** на цифровой клавиатуре.

8.Страна

4. Нажмите на кнопку **OK**. На ЖК-дисплее отобразится название установленной страны.



Россия

5. Для изменения страны воспользуйтесь кнопками **▲** и **▼**.
6. Нажмите на кнопку **OK**.
7. Затем нажимайте на кнопку **Стоп** [⏏ **Отмена/Назад**] до возвращения к начальному экрану.

### Создание колонтитула факса

До начала работы с факсом вы можете создать колонтитул сообщения, включающий, например, телефонный номер и ваше имя.



## Ввод информации для колонтитула

1. Нажмите на кнопку  [Факс], чтобы выбрать режим «Факс». Кнопка  [Факс] подсветится, и на ЖК-дисплее отобразится следующее сообщение.

Введите номер

2. Нажмите на кнопку  [Настройка].

1.Настройка быст

3. Кнопками  и  выберите пункт **6.Верхний колонтитул и время** или нажмите на кнопку **6** на цифровой клавиатуре.



6.Верхний колон

4. Нажмите на кнопку  **ОК**. Отобразится следующее сообщение.



1.Настройка верх

5. Снова нажмите на кнопку  **ОК**. На ЖК-дисплее отобразится курсор ( \_ ).



6. С помощью кнопок на цифровой клавиатуре введите строку заголовка (до 28 символов). С помощью кнопок на цифровой клавиатуре вы можете ввести буквы от А до Я (строчные и прописные), цифры и другие символы.

Нажимайте на кнопку несколько раз. Сначала отобразится цифра (если она изображена на кнопке), затем прописные и строчные буквы, изображенные на кнопке. Затем немного подождите или нажмите на кнопку  для ввода следующего символа. После завершения немного подождите или нажмите на кнопку .

### Примечание:

Для изменения введенного символа нажмите на кнопку , чтобы его стереть, и введите новый символ. Чтобы переместить курсор вправо, нажмите на кнопку .



7. Нажмите на кнопку  **ОК**. Вы вернетесь к экрану **1.Настройка верхнего колонтитула факса**.

8. Затем нажимайте на кнопку  **Стоп** [ **Отмена/Назад**] до возвращения к начальному экрану.

## Установка даты и времени

Если вы еще не установили дату и время или хотите изменить их, обратитесь к разделу  «Установка даты и времени» на стр. 6.



## Ввод номера вашего факса

1. Нажмите на кнопку  [Факс], чтобы выбрать режим «Факс». Кнопка  [Факс] подсветится, и на ЖК-дисплее отобразится следующее сообщение.

Введите номер ф

2. Нажмите на кнопку  [Настройка].



1.Настройка быст

3. Кнопками  и  выберите пункт **6.Верхний колонтитул и время** или нажмите на кнопку **6** на цифровой клавиатуре.

6.Верхний колон

4. Нажмите на кнопку  **ОК**. Отобразится следующее сообщение.

1.Настройка верх

5. Кнопками  и  выберите пункт **3.Номер вашего телефона** или нажмите на кнопку **3** на цифровой клавиатуре.



3.Номер вашего

6. Нажмите на кнопку  **ОК**. На ЖК-дисплее отобразится надпись **Номер телефона:**.

Номер телефона:

7. С помощью кнопок на цифровой клавиатуре введите номер вашего факса (до 20 символов).

8. Нажмите на кнопку  **ОК**. Вы вернетесь к экрану **3.Номер вашего телефона**.

9. Затем нажимайте на кнопку  **Стоп** [ **Отмена/Назад**] до возвращения к начальному экрану.

## Выбор размера бумаги

Убедитесь, что бумага загружена в устройство и задано верное значение размера бумаги до того, как вы будете принимать факс. Также убедитесь, что для параметра Автоматическое уменьшение задано необходимое значение ( «Настройки отправки и получения факса» на стр. 9).

## Настройки отправки и получения факса

Это устройство настроено для принятия и отправления факсов со следующими параметрами по умолчанию.

Настройки и параметры	Описание
Размер бумаги	Определяет размер бумаги, загруженной в устройство для печати полученных факсов
Автоматическое уменьшение	Определяет, будут ли факсимильные сообщения, превышающие размер загруженной бумаги, печататься с уменьшением или печататься с оригинальным размером на нескольких листах
Отчет о последней передаче	Определяет, будут ли и в каких случаях печататься отчеты об отправляемых факсах. Выберите <b>Отчет: Выкл</b> для отключения печати отчетов, <b>Отчет: При ошибке</b> для печати отчетов только при возникновении ошибки или <b>Отчет: При отправке</b> для печати отчета каждый раз, когда вы отправляете факс
Режим набора	Определяет способ набора номера. (Тональный или импульсный)
DRD	Определяет тип звонка, сигнализирующего о получении факса. Вам необходимо настроить телефон, чтобы использовать различные звонки, если значение для параметра DRD отличается от <b>ALL</b>
ЕСМ: Вкл/Выкл	Определяет использование режима коррекции ошибок соединения для автоматической повторной передачи факса, принятого с ошибками
V.34: Вкл/Выкл	Определяет скорость передачи факсов. <b>Вкл</b> — 33,6 Кбит/с, <b>Выкл</b> — 14,4 Кбит/с
Звонков до ответа	Определяет число звонков, после которого устройство начинает автоматически принимать факс.

Для изменения значений параметров, приведенных выше, сделайте следующее.

1. Нажмите на кнопку [ **Факс** ], чтобы выбрать режим «Факс». Кнопка [ **Факс (Факс)** ] подсветится, и на ЖК-дисплее отобразится следующее сообщение.

Введите номер ф

2. Нажмите на кнопку [ **Настройка** ]. Отобразится следующее сообщение.

1.Настройка быст

3. Для изменения параметров **Формат бумаги**, **Автоматическое уменьшение** и **Отчет о последней передаче** кнопками и выберите пункт **4.Настройка сканирования и печати** или нажмите на кнопку **4** на цифровой клавиатуре.

4.Настройка скан

4. Нажмите на кнопку **OK**. Отобразится следующее сообщение.

1.Разрешение

5. Кнопками и выберите один из следующих пунктов или нажмите на соответствующую кнопку **3,4** или **5** на цифровой клавиатуре.

- **3.Формат бумаги**
- **4.Автоматическое уменьшение**
- **5.Отчет о последней передаче**

Снова нажмите на кнопку **OK**.

6. Кнопками и выберите необходимый пункт и нажмите на кнопку **OK**.

7. Повторите шаги 5—6 для изменения других параметров. После завершения нажимайте на кнопку **Стоп** [ **Отмена/Назад** ] до возвращения к начальному экрану.

8. Для изменения параметров **Режим набора**, **DRD**, **ЕСМ**, **V.34** и **Звонков до ответа** повторите шаги 1 и 2, затем кнопками и выберите пункт **5.Связь** или нажмите на кнопку **5** на цифровой клавиатуре.

5.Связь

9. Нажмите на кнопку **OK**. Отобразится следующее сообщение.

1.Режим набора

10. Для изменения параметра **Режим набора** нажмите на кнопку **OK** и перейдите к шагу 11.

Кнопками ▲ и ▼ выберите один из следующих пунктов или нажмите на соответствующую кнопку **2, 3, 4** или **5** на цифровой клавиатуре.

■ **2.DRD**

■ **3.ECM**

■ **4.V.34**

■ **5.Звонков до ответа**

Снова нажмите на кнопку **OK**.

11. Кнопками ▲ и ▼ выберите необходимый пункт и нажмите на кнопку **OK**.
12. Повторите шаги 10—11 для изменения других параметров. После завершения нажимайте на кнопку **Стоп** [**Отмена/Назад**] до возвращения к начальному экрану.

## Создание списка быстрого набора

Вы можете внести в список номеров быстрого набора до 60 телефонных номеров. Вы также можете добавить имена к номерам и распечатать список быстрого набора.

### Создание списка быстрого набора

1. Нажмите на кнопку [**Факс**], чтобы выбрать режим «Факс». Кнопка [**Факс**] подсветится, и на ЖК-дисплее отобразится следующее сообщение.

Введите номер ф

2. Нажмите на кнопку [**Настройка**].  
Отобразится следующее сообщение.

1.Настройка быс

3. Кнопками ▲ и ▼ выберите пункт **3.Настройка быстрого набора** или нажмите на кнопку **3** на цифровой клавиатуре.

3.Настройка быс

4. Нажмите на кнопку **OK**. Отобразится следующее сообщение.

1.Добавление зап

5. Снова нажмите на кнопку **OK**. Отобразится следующее сообщение.

[01]

6. Снова нажмите на кнопку **OK**. На ЖК-дисплее отобразится **Номер телефона:**.
7. С помощью кнопок на цифровой клавиатуре введите телефонный номер для первой записи в списке быстрого набора. Можно ввести до 64 цифр от 0 до 9 и символов \* и #.

1234567890

#### Примечание:

Для изменения введенного символа нажмите на кнопку **←**, чтобы его стереть, и введите новый символ. Чтобы переместить курсор вправо, нажмите на кнопку **→**.

8. Снова нажмите на кнопку **OK**. На ЖК-дисплее отобразится **Имя:**.
9. С помощью кнопок на цифровой клавиатуре введите имя для этой записи (до 30 символов). С помощью кнопок на цифровой клавиатуре вы можете ввести буквы от А до Я (строчные и прописные), цифры и другие символы.

Главный офис

Нажимайте на кнопку несколько раз. Сначала отобразится цифра (если она изображена на кнопке), затем прописные и строчные буквы, изображенные на кнопке. Затем немного подождите или нажмите на кнопку **→** для ввода следующего символа. После завершения немного подождите или нажмите на кнопку **→**.

#### Примечание:

Для изменения введенного символа нажмите на кнопку **←**, чтобы его стереть, и введите новый символ. Чтобы переместить курсор вправо, нажмите на кнопку **→**.

10. Нажмите на кнопку **OK**. Вы вернетесь к экрану **1.Добавление записи**.
11. Нажмите на кнопку **OK**. Устройство предложит ввести номер телефона для следующей записи.

[02]

12. Для добавления других записей повторите шаги с 6 по 10.

После завершения нажимайте на кнопку **Стоп** [**Отмена/Назад**] до возвращения к начальному экрану.

## Редактирование списка быстрого набора

1. Нажмите на кнопку [ Факс ], чтобы выбрать режим «Факс». Кнопка [ Факс ] подсветится, и на ЖК-дисплее отобразится следующее сообщение.

Введите номер ф

2. Нажмите на кнопку [ Настройка ].  
Отобразится следующее сообщение.

1.Настройка быст

3. Кнопками и выберите пункт **3.Настройка быстрого набора** или нажмите на кнопку **3** на цифровой клавиатуре.

3.Настройка быс

4. Нажмите на кнопку **ОК**. Отобразится следующее сообщение.

1.Добавление зап

5. Кнопками и выберите пункт **2.Редактирование записи** или нажмите на кнопку **2** на цифровой клавиатуре.

2.Редактировани

6. Нажмите на кнопку **ОК**. Отобразятся номер и имя для первой записи.

7. Кнопками и выберите запись, которую вы собираетесь изменить, и нажмите на кнопку **ОК**.

8. На ЖК-дисплее отобразится **Номер телефона:**. Снова нажмите на кнопку **ОК**.

9. Отобразится номер телефона для выбранной записи. Кнопкой переместите курсор к цифре, которую вы хотите изменить. Введите нужную цифру с помощью кнопок на цифровой клавиатуре или нажмите на кнопку , чтобы удалить цифру слева от курсора.

После завершения нажмите на кнопку **ОК**.

10. На ЖК-дисплее отобразится **Имя:**. Снова нажмите на кнопку **ОК**.

11. Отобразится имя для выбранной записи. Отредактируйте имя, как в шаге 9. После завершения нажмите на кнопку **ОК**. Вы вернетесь к экрану **2.Редактирование записи**.

12. Затем нажимайте на кнопку **Стоп** [ Отмена/Назад ] до возвращения к начальному экрану.

## Удаление записи из списка быстрого набора

1. Нажмите на кнопку [ Факс ], чтобы выбрать режим «Факс». Кнопка [ Fax (Факс) ] подсветится, и на ЖК-дисплее отобразится следующее сообщение.

Введите номер ф

2. Нажмите на кнопку [ Setup (Настройка) ].  
Отобразится следующее сообщение.

1.Настройка быст

3. Кнопками и выберите пункт **3.Настройка быстрого набора** или нажмите на кнопку **3** на цифровой клавиатуре.

3.Настройка быст

4. Нажмите на кнопку **ОК**. Отобразится следующее сообщение.

1.Добавление зап

5. Кнопками и выберите пункт **3.Удаление записи** или нажмите на кнопку **3** на цифровой клавиатуре.

3.Удаление запи

6. Нажмите на кнопку **ОК**. Отобразятся номер и имя для первой записи.

7. Кнопками и выберите запись, которую вы собираетесь удалить, и нажмите на кнопку **ОК**.

8. Отобразится сообщение подтверждением. Нажмите на кнопку **1** (Да) для удаления записи или на кнопку **2** (Нет) для отмены удаления. Вы вернетесь к экрану **3.Удаление записи**.

9. Затем нажимайте на кнопку **Стоп** [ Отмена/Назад ] до возвращения к начальному экрану.

## Печать списка быстрого набора

1. Загрузите в податчик листов простую бумагу формата А4 (➔ стр. 15).

2. Нажмите на кнопку [ Факс ], чтобы выбрать режим «Факс». Кнопка [ Факс ] подсветится, и на ЖК-дисплее отобразится следующее сообщение.

Введите номер ф

3. Нажмите на кнопку **Ⓜ** [**Ⓜ Настройка**].  
Отобразится следующее сообщение.

1.Настройка быст

4. Кнопками **▲** и **▼** выберите пункт **2.Печать отчета** или нажмите на кнопку **2** на цифровой клавиатуре.

2.Печать отчета

5. Нажмите на кнопку **Ⓢ** **ОК**. Отобразится следующее сообщение.

1.Список быстрого

6. Нажмите на кнопку **Ⓢ** **ОК** для печати списка быстрого набора.

**Примечание:**

Для печати других видов отчетов обратитесь к разделу «Печать отчетов» ниже.

7. Затем нажимайте на кнопку **Ⓢ** **Стоп** [**Ⓢ Отмена/Назад**] до возвращения к начальному экрану.

## Печать отчетов

1. Загрузите в податчик листов простую бумагу формата А4 (➔ стр. 15).
2. Нажмите на кнопку **Ⓢ** [**Ⓢ Факс**], чтобы выбрать режим «Факс». Кнопка **Ⓢ** [**Ⓢ Fax (Факс)**] подсветится, и на ЖК-дисплее отобразится следующее сообщение.

Введите номер ф

3. Нажмите на кнопку **Ⓜ** [**Ⓜ Настройка**].  
Отобразится следующее сообщение.

1.Настройка быст

4. Кнопками **▲** и **▼** выберите пункт **2.Печать отчета** или нажмите на кнопку **2** на цифровой клавиатуре.

2.Печать отчета

5. Нажмите на кнопку **Ⓢ** **ОК**.

6. Кнопками **▲** и **▼** выберите один из следующих пунктов или нажмите на соответствующую кнопку **2, 3** или **4** на цифровой клавиатуре.

- **2.Журнал факсов**
- **3.Последняя передача**
- **4.Повторная печать сохраненных в памяти факсов**

7. Нажмите на кнопку **Ⓢ** **ОК** для печати выбранного отчета.

8. Затем нажимайте на кнопку **Ⓢ** **Стоп** [**Ⓢ Отмена/Назад**] до возвращения к начальному экрану.

## Отправка факса

Перед отправкой факса, расположите фотографию или документ на планшете (➔ «Размещение оригинала на планшете» на стр. 17). Затем отправьте факс, набрав номер на цифровой клавиатуре, повторив предыдущий вызов или выбрав его из списка быстрого набора.

### Ручной набор номера и повтор последнего вызова

1. Нажмите на кнопку **Ⓢ** [**Ⓢ Факс**], чтобы выбрать режим «Факс». Кнопка **Ⓢ** [**Ⓢ Факс**] подсветится, и на ЖК-дисплее отобразится следующее сообщение.

Введите номер ф

2. С помощью кнопок на цифровой клавиатуре введите телефонный номер. Можно ввести до 64 цифр (от 0 до 9) и символов (\* и #).

1234567890

**Примечание:**

Для изменения введенного символа нажмите на кнопку **⬅**, чтобы его стереть, и введите новый символ. Чтобы переместить курсор вправо, нажмите на кнопку **➡**.

Для повторения последнего набранного номера нажмите на кнопку **Ⓢ** [**Ⓢ Повтор/Пауза**] вместо ввода телефонного номера. На ЖК-дисплее отобразится последний набранный номер или имя из списка быстрого набора.

3. Нажмите на кнопку **Ⓢ** **Пуск** **Ⓢ** [**Ⓢ Пуск - Ч/Б печать**] или **Ⓢ** **Пуск** 0000 [**Ⓢ Пуск - Цветная печать**].

**Примечание:**

❑ Если у получателя нет возможности принимать цветные факсы, ваше изображение будет передано в черно-белом режиме, даже если вы нажмете на кнопку **Ⓢ** **Пуск** 0000 [**Ⓢ Пуск - Цветная печать**]

❑ Чтобы остановить отправку факса, нажмите на кнопку **Ⓢ** **Стоп** [**Ⓢ Отмена/Назад**].

4. После того как ваш оригинал будет отсканирован, отобразится следующее сообщение.

Отправить еще о

Если вам не нужно отправлять другие страницы, нажмите **2** (Нет). Устройство отобразит номер факса и отправит документ.

**Примечание:**

Если телефонный номер занят или произошла другая ошибка соединения, на ЖК-дисплее отобразится сообщение об ошибке, а затем отобразится первый экран режима «Факс». Устройство автоматически перезвонит через одну минуту. Подождите или проверьте подключение или настройки устройства.

Если нужно отправить другие страницы, нажмите **1** (Да). Откройте крышку, уберите первую страницу с планшета, положите следующую и закройте крышку. Затем нажмите на кнопку **OK** для отправки следующей страницы. Повторите этот шаг для оставшихся страниц.

**Примечание:**

Если вы отправляете цветной факс или большой документ, устройство будет сканировать и отправлять одну страницу за раз. Затем на ЖК-дисплее отобразится предложение об отправке следующей страницы. Телефонное соединение не будет прерываться до окончания отправки всех страниц.

## Быстрый набор номера

1. Нажмите на кнопку [Факс], чтобы выбрать режим «Факс». Кнопка [Факс] подсветится, и на ЖК-дисплее отобразится следующее сообщение.

Введите номер ф

2. Нажмите на кнопку [Настройка]. Отобразится следующее сообщение.

1.Настройка быса

3. Нажмите на кнопку **OK**. Отобразятся номер и имя первой записи из списка быстрого набора.
4. Для отправки факса по этому номеру нажмите на кнопку **OK**. Затем перейдите к шагу 5.

Для выбора другого номера из списка с помощью кнопок **▲** и **▼** выберите нужный номер или нажмите на соответствующую кнопку на цифровой клавиатуре. Нажмите на кнопку **OK** и перейдите к шагу 5.

5. Нажмите на кнопку **Пуск** [Пуск - Ч/Б печать] или **Пуск** 0000 [Пуск - Цветная печать].

**Примечание:**

- ❑ Если у получателя нет возможности принимать цветные факсы, ваше изображение будет передано в черно-белом режиме, даже если вы нажмете на кнопку **Пуск** 0000 [Пуск - Цветная печать]
- ❑ Чтобы остановить отправку факса, нажмите на кнопку **Стоп** [Отмена/Назад].

6. После того, как ваш оригинал будет отсканирован, отобразится следующее сообщение.

Отправить еще о

Если вам не нужно отправлять другие страницы, нажмите **2** (Нет). Устройство отобразит номер факса и отправит документ.

**Примечание:**

Если телефонный номер занят или произошла другая ошибка соединения, на ЖК-дисплее отобразится сообщение об ошибке, а затем отобразится первый экран режима «Факс». Устройство автоматически перезвонит через одну минуту. Подождите или проверьте подключение или настройки устройства.

Если нужно отправить другие страницы, нажмите **1** (Да). Откройте крышку, уберите первую страницу с планшета, положите следующую и закройте крышку. Затем нажмите на кнопку **OK** для отправки следующей страницы. Повторите этот шаг для оставшихся страниц.

**Примечание:**

Если вы отправляете цветной факс или большой документ, устройство будет сканировать и отправлять одну страницу за раз. Затем на ЖК-дисплее отобразится предложение об отправке следующей страницы. Телефонное соединение не будет прерываться до окончания отправки всех страниц.

## Отправка факса путем набора номера на телефоне

Если к вашему устройству подключен телефон, вы можете отправлять факс после того, как соединение установлено.

1. Нажмите на кнопку [Факс], чтобы выбрать режим «Факс». Кнопка [Факс] подсветится, и на ЖК-дисплее отобразится следующее сообщение.

Введите номер ф

2. Расположите фотографию или документ на планшете (➔ «Размещение оригинала на планшете» на стр. 17).
3. Наберите номер на телефоне, подключенном к устройству.
4. Нажмите на кнопку **Пуск** [Пуск - Ч/Б печать] или **Пуск** 0000 [Пуск - Цветная печать], когда будет установлено соединение и вы услышите звук, означающий, что получатель готов принять факс.

**Примечание:**

Если у получателя нет возможности принимать цветные факсы, ваше изображение будет передано в черно-белом режиме, даже если вы нажмете на кнопку **Пуск** 0000 [Пуск - Цветная печать]

- После того как ваш оригинал будет отсканирован, отобразится сообщение **Отправить еще одну страницу? 1:Да 2:Нет**. Если нужно отправить другие страницы, нажмите **1 (Да)**. Если вам не нужно отправлять другие страницы, нажмите **2 (Нет)**. Устройство отправит ваш факс.

**Примечание:**

Чтобы остановить отправку факса, нажмите на кнопку **Стоп [Отмена/Назад]**.

## Настройка разрешения и контрастности

Сделайте следующее, чтобы изменить разрешение.

- Нажимайте на кнопку **Факс**, пока не отобразится следующее сообщение.

1.Разрешение

- Нажмите на кнопку **ОК**.
- С помощью кнопок **▲** и **▼** выберите разрешение.
- Нажмите на кнопку **ОК**. Вы вернетесь к экрану **1.Разрешение**.
- Затем нажимайте на кнопку **Стоп [Отмена/Назад]** до возвращения к начальному экрану.

Сделайте следующее, чтобы настроить контрастность.

- Нажимайте на кнопку **Факс**, пока не отобразится следующее сообщение.

2.Контрастность

- Нажмите на кнопку **ОК**.
- С помощью кнопок **▲** и **▼** настройте контрастность.
- Нажмите на кнопку **ОК**. Вы вернетесь к экрану **2.Контрастность**.
- Затем нажимайте на кнопку **Стоп [Отмена/Назад]** до возвращения к начальному экрану.

## Получение факсов

Устройство может автоматически принимать факсы в режиме «Автоответ». Кроме того, вы можете принимать факсы в ручном режиме, если к устройству подключен телефон или автоответчик. В таком случае вы можете нажать на кнопку устройства, когда услышите звук факса или поручить автоответчику определить, является ли входящий звонок факсом.

**Примечание:**

Убедитесь, что выбрано правильное значение для параметра Формат бумаги. Если принимаемые страницы больше, чем размер загруженной бумаги, изображение будет уменьшено до размеров бумаги или напечатано на нескольких страницах, в зависимости от значения параметра Автоматическое уменьшение (→ «Настройки отправки и получения факса» на стр. 9).

## Выбор режима автоматического приема факсов

На ЖК-дисплее устройства, на первом экране отображается включен ли режим «Автоответ» или нет.

18:30 Д

Д: Режим «Автоответ» включен

21:00 Н

Н: Режим «Автоответ» выключен

Для изменения режима «Автоответ» нажмите на кнопку **Авто [Автоответ]**. Буквы **Д** или **Н** на ЖК-дисплее отобразят изменившееся состояние. Нажмите на кнопку **Авто [Автоответ]** для возвращения к предыдущему состоянию.

**Примечание:**

Вы можете установить число звонков с помощью параметра Звонков до ответа, после которого устройство начнет принимать факс (→ «Настройки отправки и получения факса» на стр. 9).

## Получение факса

Когда устройство принимает факс в режиме «Автоответ», на ЖК-дисплее отображается сообщение **Печать....**

Если факс поступает в ручном режиме, начинает звонить подключенный телефон. После того как вы подняли трубку и определили, что входящий звонок — факс, нажмите на кнопку **Пуск ● [Пуск - Ч/Б печать]** или **Пуск 0000 [Пуск - Цветная печать]**, чтобы принять факс. На ЖК-дисплее отобразится надпись **Печать....**

**Примечание:**

Вы не сможете выбрать тип принимаемого факса (цветной или черно-белый). Это определяется отправителем.

После того как устройство получит все страницы, оно начнет распечатывать факс. После окончания печати отобразится первый экран.

**Примечание:**

Если во время печати закончится бумага, на ЖК-дисплее отобразится соответствующее сообщение. Загрузите бумагу и нажмите на кнопку **ОК** для продолжения печати. Если на ЖК-дисплее отображается другое сообщение об ошибке, обратитесь к разделу → «Сообщения об ошибках» на стр. 33.

# Обращение с бумагой

Ерson предлагает исчерпывающий ассортимент специальных бумаг для получения прекрасных отпечатков при печати на устройствах Ерson. От выбранного типа бумаги зависит то, как будут выглядеть отпечатки. Поэтому будьте внимательны при выборе соответствующего типа бумаги для вашей работы.

## Выбор бумаги

Если вы просто копируете документ или печатаете черновой вариант изображения, то для этой цели подойдет простая бумага. Но для получения качественного отпечатка используйте специальную бумагу Ерson.

Перед печатью выберите тип бумаги на панели управления, соответствующий типу загруженной бумаги. От выбранного типа бумаги зависит то, как будут выглядеть отпечатки.

Выберите одно из следующих значений:

Тип бумаги	Размер	Параметр (Тип бумаги)	Вместимость лотка
Простая бумага*	A4	Простая бумага	12 мм
Bright White Ink Jet Paper	A4	Простая бумага	80 листов
Premium Ink Jet Plain Paper	A4	Простая бумага	100 листов
Premium Glossy Photo Paper	A4, 10 × 15 см (4 × 6 дюймов), 13 × 18 см (5 × 7 дюймов)	Photo paper (Фото-бумага)	20 листов
Premium Semigloss Photo Paper	A4, 10 × 15 см (4 × 6 дюймов)	Photo paper (Фото-бумага)	20 листов
Glossy Photo Paper	A4, 10 × 15 см (4 × 6 дюймов), 13 × 18 см (5 × 7 дюймов)	Photo paper (Фото-бумага)	20 листов
Ultra Glossy Photo Paper	A4, 10 × 15 см (4 × 6 дюймов), 13 × 18 см (5 × 7 дюймов)	Photo paper (Фото-бумага)	20 листов

\* Можно использовать бумагу плотностью от 64 до 90 г/м<sup>2</sup>.

### Примечание:

В различных регионах в наличии могут быть разные типы специальных носителей.

## Загрузка бумаги

1. Поднимите подставку для бумаги и выдвиньте удлинитель подставки.

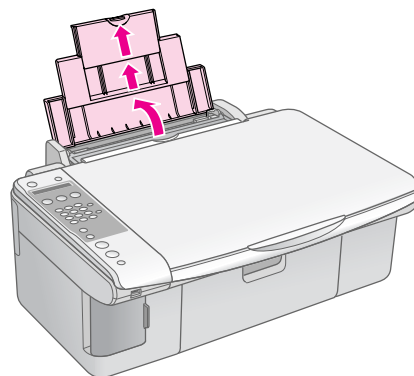

2. Опустите приемный лоток и выдвиньте его удлинитель.

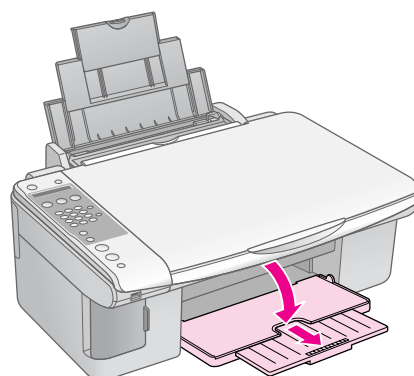

3. Откройте крышку податчика.

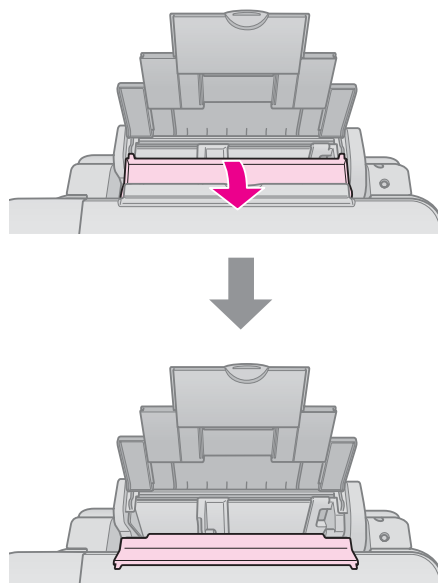

4. Загрузите бумагу, как показано на следующих иллюстрациях.

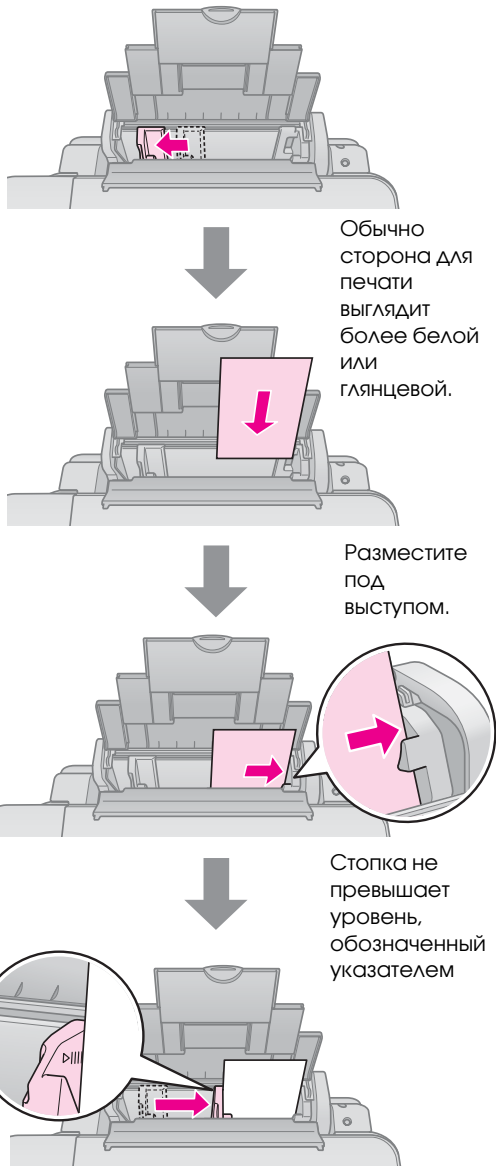

5. Закройте крышку податчика.

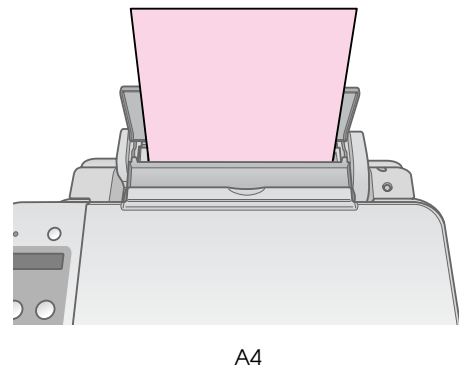
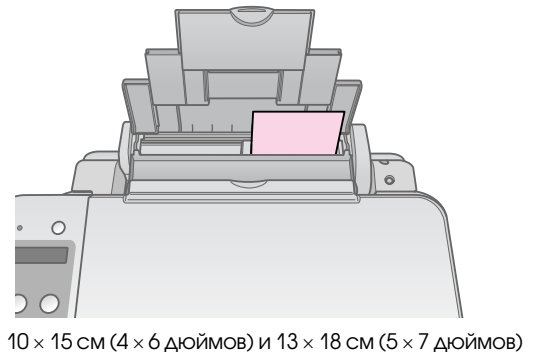
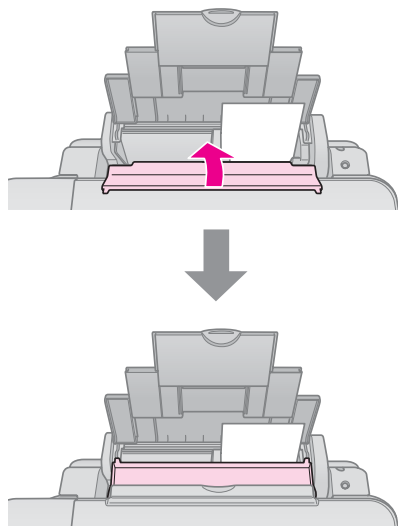

Убедитесь, что рычаг регулировки толщины бумаги находится в позиции .

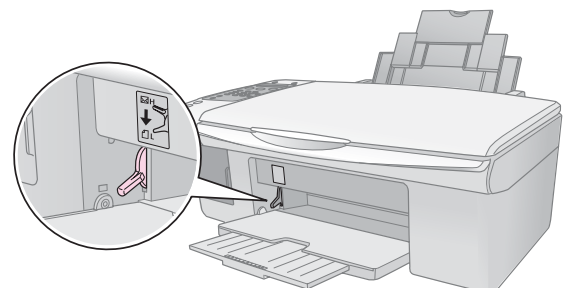

ЖК-дисплей отобразит информацию об изменении положения приемного лотка ( или .

**Примечание:**

Убедитесь, что количество загруженной бумаги не превышает рекомендованное. Проверьте соответствие значения параметра Тип бумаги типу загруженной бумаги (➔ «Выбор бумаги» на стр. 15).

# Копирование

Вы можете копировать документы и фотографии, не подключая устройство к компьютеру.

Примечания по копированию

- Размер копии может не совпадать с размером оригинала.
- В зависимости от типа используемого носителя качество печати может ухудшиться в верхней или в нижней части отпечатка, или эти области могут смазаться.
- Следите за чистотой планшета.
- Убедитесь, что документ или фотография полностью прилегает к планшету, иначе копия может получиться не в фокусе.
- Не вытягивайте бумагу из устройства во время печати, она выводится автоматически.

## Размещение оригинала на планшете

1. Откройте крышку и положите оригинал на планшет лицевой стороной вниз в верхний левый угол.

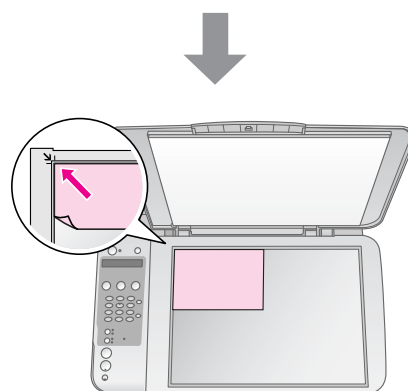
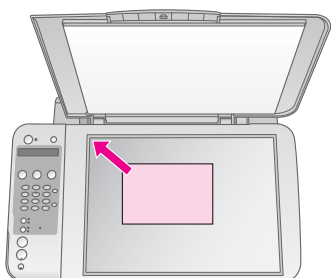
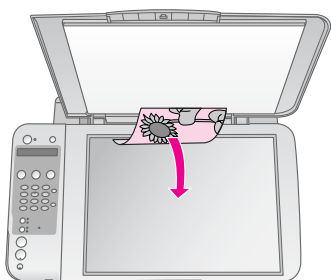

2. Осторожно закройте крышку, чтобы не сдвинуть документ.

### **⚠ Предостережение:**

Не пытайтесь открыть крышку сканера сверх предела и не кладите тяжелые предметы на устройство.

При сканировании толстых или больших документов, крышку сканера можно снять. Для этого откройте и потяните крышку строго вверх.

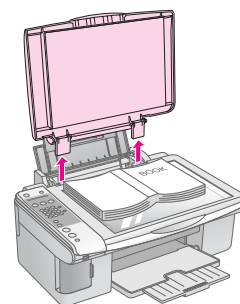

Если во время сканирования необходимо прижать документ к планшету, не давите на него слишком сильно и не сдвигайте.

После завершения копирования вставьте крышку обратно.

# Копирование документов



## Совет:

Простая бумага хорошо подходит для ежедневного копирования. Для получения четкого текста и более насыщенных цветов используйте специальную бумагу Epson. (→ «Выбор бумаги» на стр. 15).

1. Загрузите простую бумагу формата А4 (→ стр. 15).
2. Положите оригинал на планшет (→ «Размещение оригинала на планшете» на стр. 17).
3. На панели управления выполните следующие настройки.

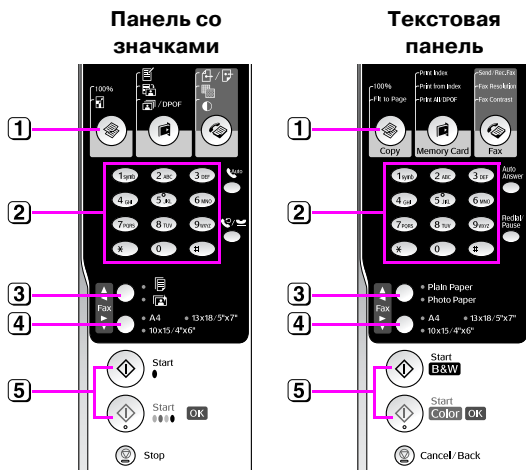

- 1 Нажмите на кнопку [Копирование].
- 2 С помощью цифровых кнопок задайте количество копий (от 1 до 99).

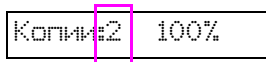

- 3 Выберите [Простая бумага].
- 4 Выберите А4.

## Совет:

Для того чтобы подогнать размер копии под размер бумаги, на которой она будет напечатана, нажимайте кнопку [Копирование] до тех пор, пока на ЖК-дисплее не отобразится сообщение **Копии:xx Уместить на странице**.

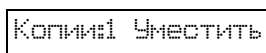

- 5 Для получения копии в оттенках серого нажмите на кнопку [Пуск] [Пуск - Ч/Б печать]. Для получения цветной копии, нажмите на кнопку [Пуск 0000] [Пуск - Цветная печать].

Чтобы остановить копирование, нажмите на кнопку [Стоп] [Отмена/Назад].

## Примечание:

Если края копии при копировании обрезаются, сдвиньте оригинал немного в сторону.

## Увеличение скорости копирования

Если вам необходимо увеличить скорость копирования и при этом не требуется высокое качество изображения, вы можете печатать черновые копии. Качество печати снизится, но скорость копирования увеличится.

1. Загрузите простую бумагу формата А4 и на панели управления выберите [Простая бумага] и А4.
2. Нажмите на кнопку [Стоп] [Отмена/Назад] и, удерживая ее, нажмите и удерживайте кнопку [Пуск 0000] [Пуск - Цветная печать] (для получения цветных копий) или кнопку [Пуск 0] [Пуск - Ч/Б печать] (для получения копий в оттенках серого).
3. Как только индикатор **Вкл.** начнет мигать, отпустите обе кнопки.

## Примечание:

При выполнении чернового копирования черные и цветные чернила смешиваются, в том числе и при печати копий в оттенках серого.

# Копирование фотографий

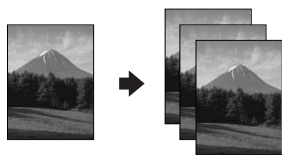

1. Загрузите фотобумагу (➔ стр. 15).
2. Положите оригинал на планшет (➔ «Размещение оригинала на планшете» на стр. 17).
3. На панели управления выполните следующие настройки.

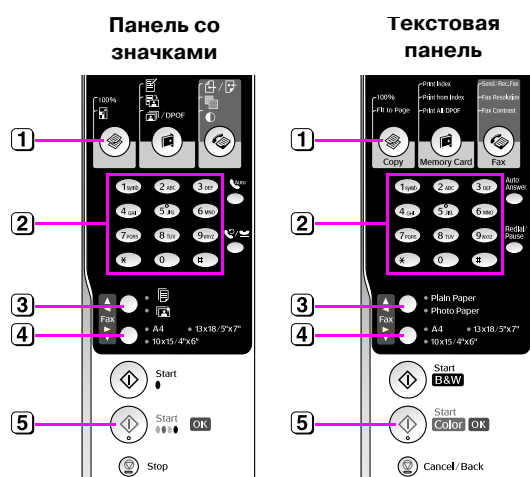

- 1 Нажмите на кнопку [**Копирование**].
- 2 С помощью цифровых кнопок задайте количество копий (от 1 до 99).
- 3 Выберите [**Фотобумага**].
- 4 Выберите размер загруженной бумаги.

### Совет:

Для того чтобы подогнать размер копии под размер бумаги, на которой она будет напечатана, нажимайте кнопку [**Сору (Копирование)**] до тех пор, пока на ЖК-дисплее не отобразится сообщение **Копии:xx Уместить на странице**.

Копии1 Уместить

- 5 Для получения цветной копии, нажмите на кнопку [**Пуск 0000** [**Пуск - Цветная печать**]].

Чтобы остановить копирование, нажмите на кнопку [**Стоп** [**Отмена/Назад**]].

### Примечание:

Если края копии при копировании обрезаются, сдвиньте оригинал немного в сторону.

# Печать с карт памяти

Вы можете печатать фотографии напрямую с карты памяти. Просто вставьте карту памяти в слот, и устройство готово к работе.

## Работа с картами памяти

### Совместимые карты памяти

Убедитесь, что ваша карта памяти соответствует следующим требованиям.

Тип карты	CompactFlash, Microdrive, Smart Media, SD Memory Card, SDHC Memory Card, MultiMediaCard, miniSD card, miniSDHC card, microSD card, microSDHC card, Memory Stick, Memory Stick PRO, Magic Gate Memory Stick, Magic Gate Memory Stick Duo, Memory Stick Duo, Memory Stick PRO Duo, xD-Picture Card, xD-Picture Card Type M, xD-Picture Card Type H
Формат носителя	Совместимый с DCF (Design rule for Camera File system) версии 1.0 или 2.0. Совместимый со стандартными типами карт памяти
Формат файла	JPEG с данными стандарта Exif Version 2.21
Размер изображения	80 × 80 пикселей — 9200 × 9200 пикселей
Количество файлов	До 999

### Установка карты памяти

1. Выключите компьютер или отсоедините его от устройства.
2. Убедитесь, что устройство включено.

3. Откройте крышку слота для карт памяти.

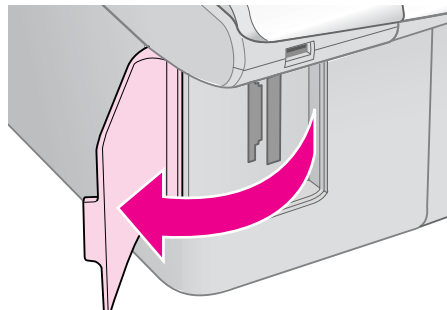

4. Убедитесь, что индикатор карты памяти не горит и в слоты не вставлена другая карта памяти. Вставьте карту памяти.

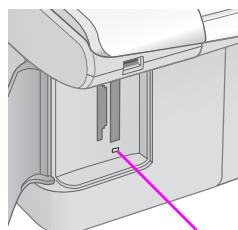

индикатор карты

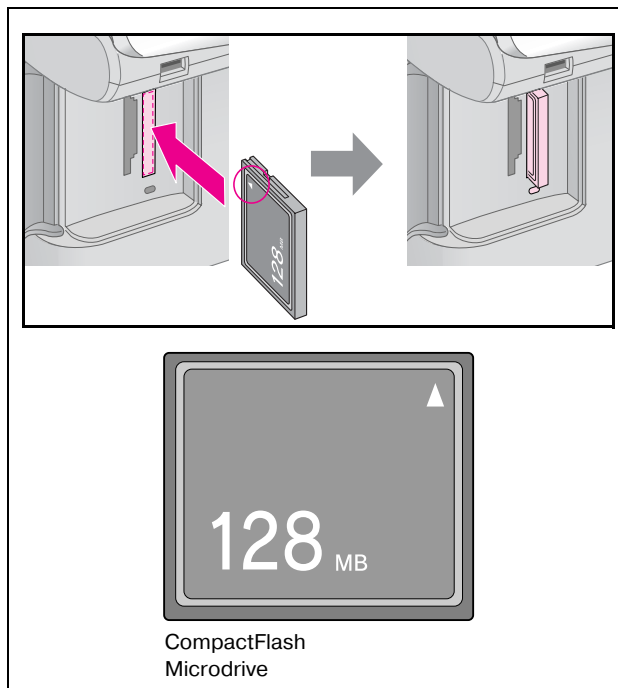

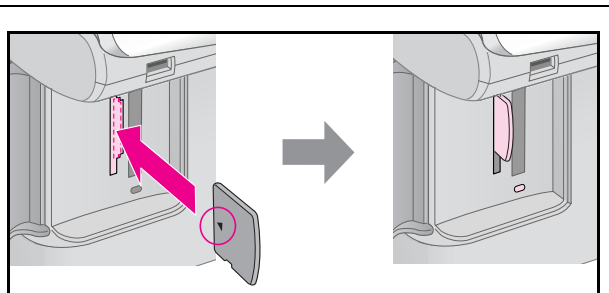

xD-Picture Card  
xD-Picture Card Type M  
xD-Picture Card Type H

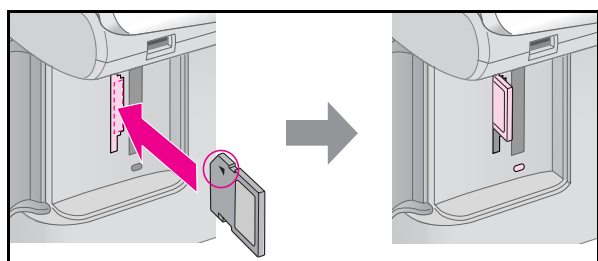

SD Memory Card  
SDHC Memory Card  
MultiMediaCard

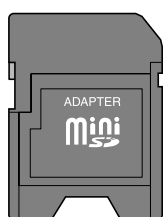

miniSD card\*  
miniSDHC card\*  
(\* Необходим адаптер)



microSD card\*  
microSDHC card\*

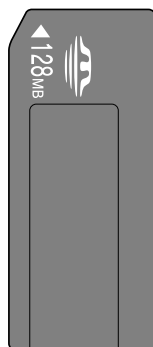
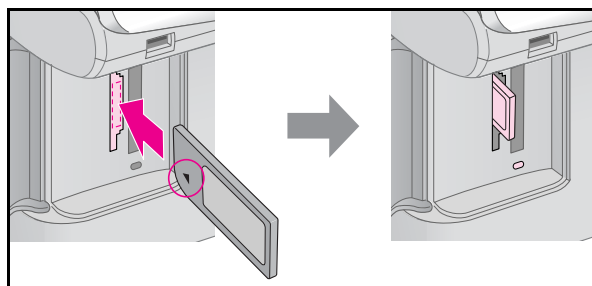

Memory Stick  
Memory Stick PRO  
MagicGate Memory Stick

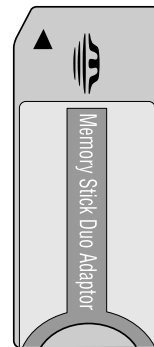

Memory Stick Duo\*  
Memory Stick PRO Duo\*  
MagicGate Memory Stick Duo\*  
(\* Необходим адаптер)

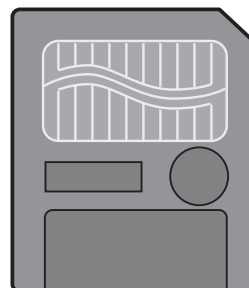
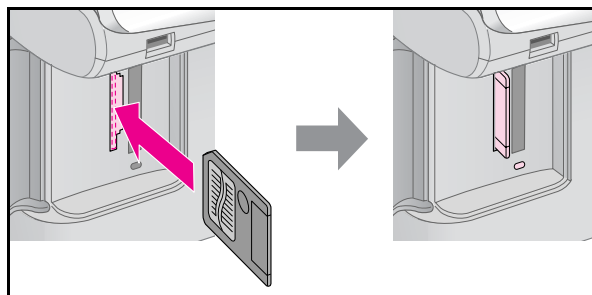

SmartMedia

### **Предостережение:**

Убедитесь, что карта памяти вставлена правильно. Если для установки карты необходим адаптер, подсоедините его к карте памяти и только затем вставляйте карту в слот устройства. В противном случае у вас могут возникнуть трудности при извлечении карты памяти из устройства.

5. Убедитесь, что индикатор карты памяти замигал и остался гореть.
6. Закройте крышку слота для карт памяти.

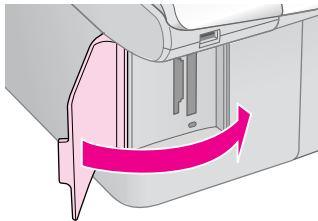

### **Предостережение:**

- ❑ Не устанавливайте более одной карты памяти одновременно.
- ❑ Не пытайтесь вдавить карту памяти в слот. Карты памяти вставляются в слоты не полностью. Излишние усилия при установке карты памяти могут привести к повреждению как карты памяти, так и устройства.
- ❑ Когда карта памяти находится в слоте, крышка слота должна быть закрыта. Это защитит карту и слот от пыли и статического электричества, иначе данные карты могут быть потеряны, а устройство — повреждено.
- ❑ Статический заряд на карте памяти может вызвать неправильную работу устройства.

### **Примечание:**

- ❑ С карты памяти вы можете выполнять только цветную печать.
- ❑ Перед тем как вставлять карту памяти в устройство, отключите от него цифровую камеру, если она подключена.

## **Извлечение карты памяти**

1. Удостоверьтесь, что все задания печати выполнены.
2. Откройте крышку слота для карт памяти.
3. Убедитесь, что индикатор карты памяти не мигает.
4. Достаньте карту памяти, потянув ее из слота.
5. Закройте крышку слота для карт памяти.

### **Предостережение:**

- ❑ Не вынимайте карту памяти и не выключайте устройство, пока индикатор карты памяти мигает, иначе данные с карты памяти могут быть утеряны.
- ❑ Если вы используете устройство совместно с компьютером под управлением Windows 2000 или XP, никогда не выключайте устройство и не отсоединяйте USB-кабель, если в устройстве находится карта памяти — это может повредить данные на карте. Подробную информацию см. в интерактивном *Руководстве пользователя*.

## **Печать фотографий**

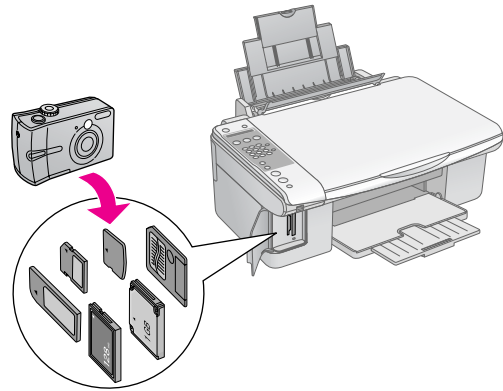

После установки карты памяти вы можете сделать следующее.

Параметр		Описание
Панель со значками	Текстовая панель	
	Печать индекса	Печать индексной страницы фотографий с карты памяти
	Печать с индекса	Печать выбранных на индексной странице фотографий
/ DPOF	Печатать все/DPOF	Печать всех фотографий с карты памяти или фотографий, содержащих информацию DPOF

## Печать с использованием индексной страницы

Чтобы выбрать фотографии для печати, можно использовать индексную страницу. Сначала напечатайте индексную страницу с миниатюрами всех изображений, сохраненных на карте памяти. Затем на индексной странице отметьте те фотографии, которые вы хотите напечатать, отсканируйте страницу, чтобы устройство автоматически напечатало выбранные фотографии.

### Печать индексной страницы

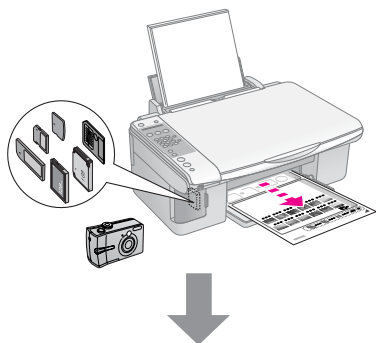

### Выбор фотографий на индексной странице

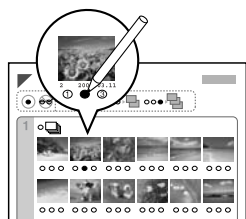

### Сканирование индексной страницы

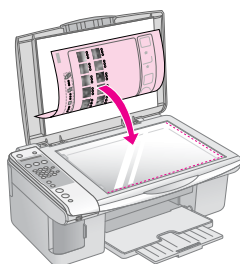

## Печать выбранных фотографий

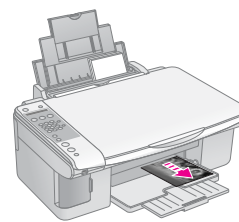



### 1. Печать индексной страницы



1. Загрузите несколько листов простой бумаги формата А4 (➔ стр. 15).

На одной индексной странице печатается до 30 миниатюр. Поэтому, если на карте памяти сохранено больше изображений, загрузите в податчик достаточное количество листов, чтобы напечатать все индексные страницы.

2. Вставьте карту памяти (➔ стр. 20).
3. Нажимайте на кнопку  [Карта памяти], пока на ЖК-дисплее не отобразится **1.Изобр.:xx Печ. индекса.**

1.Изобр.:xx Печ.

4. Выберите настройки  [Простая бумага] и **A4**.
5. Нажмите на кнопку  **ОК**. Устройство напечатает индексную страницу.

Чтобы остановить печать, нажмите на кнопку  **Стоп** [ **Отмена/Назад**].

#### Примечание:

- ❑ Убедитесь, что треугольник в левом верхнем углу индексной странице напечатан должным образом. Если индексная страница напечатана неправильно, устройство не сможет отсканировать ее.
- ❑ Этот процесс может занять несколько минут, если на карте памяти находится много фотографий.
- ❑ При печати нескольких индексных страниц, сначала печатается последняя страница. Поэтому сначала будут напечатаны миниатюры более новых фотографий.

## 2. Выбор фотографий на индексной странице

На отпечатанной индексной странице отметьте черным карандашом те фотографии, которые хотите напечатать.

Правильно: ●

Неправильно: ⊕ ⊗ ☰

Заштрихуйте один из кружков с цифрой, обозначающей число копий, под каждой фотографией (1, 2, или 3). Если вы хотите напечатать все фотографии по одной копии, заштрихуйте кружок **All (Все)**.

## 3. Сканирование индексной страницы и печать выбранных фотографий

1. Положите индексную страницу на планшет лицевой стороной вниз так, чтобы верх страницы был выровнен относительно левого края планшета.

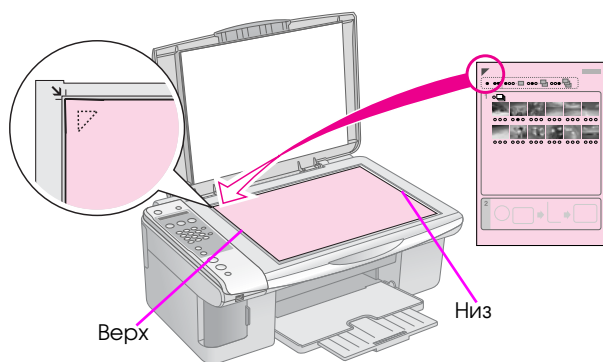

2. Закройте крышку сканера.
3. Загрузите нужную бумагу (➔ стр. 15). Загружайте столько листов, сколько хотите напечатать фотографий.
4. Нажимайте на кнопку [Карта памяти], пока на ЖК-дисплее не отобразится **2.Изобр.:xx Скан. индекса**.

2.Изобр.:xx Скан.

5. Выберите тип загруженной бумаги.

В режиме [Простая бумага] фотографии будут напечатаны с белыми полями. В режиме [Фотобумага] фотографии будут напечатаны без полей на весь размер бумаги.

6. Выберите размер загруженной бумаги.

7. Для получения копии в оттенках серого нажмите на кнопку Пуск ● [ Пуск - Ч/Б печать]. Для получения цветной копии нажмите на кнопку Пуск 0000 [ Пуск - Цветная печать].

Чтобы остановить печать, нажмите на кнопку Стоп [ Отмена/Назад].

### Примечание:

Если у вас несколько индексных страниц, дождитесь когда устройство закончит печатать фотографии. Затем повторите сканирования для каждой индексной страницы, как описано выше.

## Печать всех фотографий или фотографий DPOF

Выполните следующие шаги, чтобы напечатать по одной копии всех фотографий с карты памяти либо чтобы напечатать те фотографии, которые были предварительно выбраны с помощью функции DPOF в цифровой камере.

1. Загрузите нужную бумагу (➔ стр. 15). Загружайте столько листов, сколько хотите напечатать фотографий.
2. Вставьте карту памяти (➔ стр. 20).
3. Нажимайте на кнопку [Карта памяти], пока на ЖК-дисплее не отобразится **3.Изобр.:xx Все/DPOF**.

3.Изобр.:xx Все/D

Если на карте памяти содержится информация DPOF, вы не сможете напечатать все фотографии, даже если выбран режим **3.Изобр.:xx Все/DPOF**. Для печати всех изображений с карты памяти сбросьте информацию DPOF с помощью цифровой камеры.

4. Выберите тип загруженной бумаги.  
В режиме [Простая бумага] фотографии будут напечатаны с белыми полями. В режиме [Фотобумага] фотографии будут напечатаны без полей на весь размер бумаги.
5. Выберите размер загруженной бумаги.
6. Для получения копии в оттенках серого нажмите на кнопку Пуск ● [ Пуск - Ч/Б печать]. Для получения цветной копии нажмите на кнопку Пуск 0000 [ Пуск - Цветная печать].

Чтобы остановить печать, нажмите на кнопку Стоп [ Отмена/Назад].

# Печать с цифровой камеры

Вы можете печатать фотографии с цифровой камеры, подключенной напрямую к вашему устройству.



## Требования к цифровой камере

Убедитесь, что ваша камера и фотографии отвечают следующим требованиям.

Стандарт печати напрямую	PictBridge
Формат файла	JPEG
Размер изображения	80 × 80 пикселей — 9200 × 9200 пикселей

## Подключение и печать

1. Удостоверьтесь, что устройство не печатает данные с компьютера.
2. Загрузите нужную бумагу (➔ стр. 15). Загружайте столько листов, сколько хотите напечатать фотографий.
3. Выберите тип загруженной бумаги.

В режиме  [Простая бумага] фотографии будут напечатаны с белыми полями. В режиме  [Фотобумага] фотографии будут напечатаны без полей на весь размер бумаги.

4. Выберите размер загруженной бумаги.

5. Подсоедините поставляемый с цифровой камерой кабель USB к разъему для внешних устройств USB на устройстве.

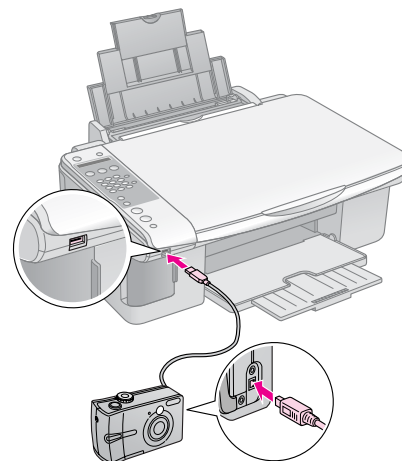

6. Убедитесь, что камера включена. На ЖК-дисплее отобразится надпись **PictBridge**.

PictBridge

7. В камере выберите нужные фотографии, выполните все необходимые настройки и напечатайте фотографии. Подробную информацию о камере см. в документации к ней.

### Примечание:

- Epson не может гарантировать совместимость со всеми камерами.
- В зависимости от настроек устройства и цифровой камеры различные комбинации типа, размера бумаги и макета могут не поддерживаться.
- Некоторые из настроек цифровой камеры могут не отразиться на отпечатке.

# Обслуживание

Для сохранения оптимальной работоспособности устройства периодически очищайте его следующим образом. В этом разделе также описано, как заменять чернильные картриджи и транспортировать устройство.

## Замена чернильных картриджей

Когда чернильный картридж заканчивается, на ЖК-дисплее отображается соответствующее сообщение.

С:Мало чернил M:

Когда чернильный картридж израсходован, на ЖК-дисплее отображается следующая информация.

Замените Голубо

### Совет:

Если картридж произведен больше шести месяцев назад, качество печати может снизиться. Если необходимо, попробуйте прочистить печатающую головку (→ «Проверка печатающей головки» на стр. 29). Если отпечатки выглядят неудовлетворительно, возможно, картридж необходимо заменить.

## Проверка уровня чернил

Для проверки уровня чернил сделайте следующее.

1. Убедитесь, что устройство включено. Затем нажимайте на кнопку **Стоп** [⏏ **Отмена/Назад**] до появления следующего текста.

18:30 A

2. Нажмите на кнопку **Настройка** [F].
3. Кнопками **▲** и **▼** выберите пункт **2. Уровни чернил** или нажмите на кнопку **2** на цифровой клавиатуре.

2. Уровни чернил

4. Нажмите на кнопку **OK**.

На ЖК-дисплее отобразится количество чернил в каждом картридже.

C:70% M:80% Y:80

5. После завершения проверки уровня чернил нажмите кнопку **OK**.
6. Затем нажимайте на кнопку **Стоп** [⏏ **Отмена/Назад**] до возвращения к начальному экрану.

Когда чернила заканчиваются, подготовьте заранее новый чернильный картридж для замены. Вы не сможете печатать, когда картридж закончится.

### Примечание:

Epson не гарантирует качество и надежность чернил стороннего производителя. Если установлены картриджи стороннего производителя, информация о количестве чернил не будет отображаться.

## Приобретение чернильных картриджей

Для получения наилучших результатов используйте чернильные картриджи Epson в течение 6 месяцев после установки и до окончания срока годности.

Цвет	Номера продуктов	
	DX7000F	CX6900F
Black (Черный)	T0711	T0731
Cyan (Голубой)	T0712	T0732
Magenta (Пурпурный)	T0713	T0733
Yellow (Желтый)	T0714	T0734

### Предостережение:

Epson рекомендует использовать только оригинальные чернильные картриджи Epson. Использование чернил, произведенных не Epson, может привести к повреждениям вашего принтера, и эти повреждения не попадают под гарантийные условия Epson. При определенных условиях чернила, произведенные не Epson, могут вызвать странное поведение принтера. Epson не гарантирует качество и надежность чернил стороннего производителя. Если установлены картриджи стороннего производителя, информация о количестве чернил не будет отображаться.

## Меры предосторожности при обращении с чернильными картриджами

### ⚠ Предупреждение:

При попадании чернил на кожу тщательно смойте их водой с мылом. При попадании чернил в глаза немедленно промойте их водой. Если после этого сохраняются неприятные ощущения или ухудшится зрение, немедленно обратитесь к врачу.

- Не передвигайте печатающую головку самостоятельно, этим вы можете повредить принтер.
- Когда в одном картридже закончились чернила, вы не сможете продолжать копирование и печать, даже если в остальных картриджах остались чернила.
- Оставляйте старый пустой картридж в устройстве, пока не приобретете замену. Иначе чернила, оставшиеся в дюзах чернильной головки, могут высохнуть.
- В устройстве используются картриджи, оснащенные контрольной микросхемой. Эта микросхема отслеживает количество чернил, израсходованных каждым картриджем. Картриджи можно вынимать и устанавливать снова. Они остаются годными для использования. Однако некоторое количество чернил расходуется при каждой установке картриджа, поскольку устройство автоматически проверяет их.
- Для максимально эффективной работы картриджа вынимайте картридж только тогда, когда вы готовы установить новый.
- Картриджи, в которых осталось мало чернил, не годятся для повторной установки.

## Извлечение и установка чернильных картриджей

Приготовьте новый картридж. После начала процедуры замены картриджа вы должны будете выполнить все шаги за один раз.

### Примечание:

Отрывайте упаковку чернильных картриджей непосредственно перед их установкой в принтер. Картриджи находятся в вакуумной упаковке для сохранения их качества.

1. Сделайте следующее.

- Если чернильный картридж закончился.

Посмотрите на ЖК-дисплей, определите, какой картридж необходимо заменить, и нажмите на кнопку **OK**.

Замените Голубо

- Если чернильный картридж не закончился.

Проверьте уровень чернил (→ «Проверка уровня чернил» на стр. 26). Нажмите на кнопку **FN [FN Настройка]**. Кнопками **▲** и **▼** выберите пункт **5.Замена картриджа** или нажмите на кнопку **5** на цифровой клавиатуре. Снова нажмите на кнопку **OK**.

5.Замена картрид

2. Нажмите на кнопку **OK** и откройте сканирующий блок.

Откройте блок ск

### ⚠ Предостережение:

Не поднимайте сканирующий блок при открытой крышке сканера.

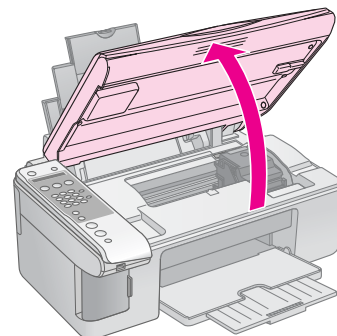

3. Откройте крышку отсека для картриджей.

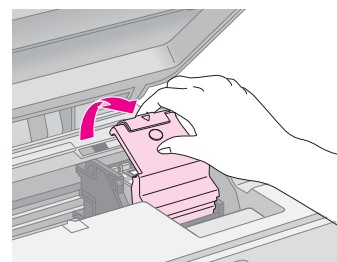

**⚠ Предостережение:**

- ❑ Никогда не пытайтесь открыть крышку отсека для картриджа, пока печатающая головка движется. Дождитесь, когда картриджи сместятся в положение для замены.
- ❑ Не прикасайтесь к частям, показанным на рисунке ниже.

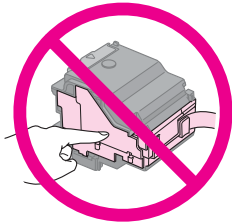

4. Выньте картридж, который необходимо заменить. Надавите на защелку чернильного картриджа, который вы хотите заменить, и потяните его вверх. Утилизируйте его должным образом.

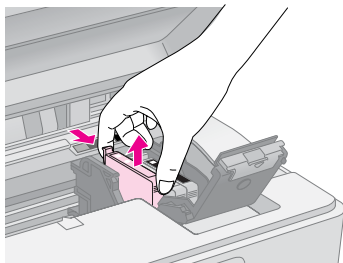

**⚠ Предостережение:**

Не заправляйте картриджи. Продукты, произведенные не Epson, могут повредить ваш принтер, и эти повреждения не попадают под гарантийные условия Epson. При определенных условиях продукты, произведенные не Epson, могут вызвать странное поведение принтера.

5. Перед установкой нового чернильного картриджа встряхните его несколько раз, не вскрывая упаковку. Затем выньте картридж из упаковки.

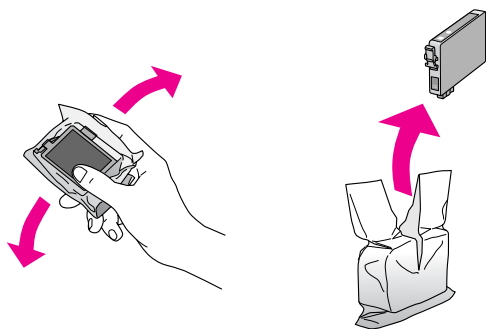

**⚠ Предостережение:**

Не прикасайтесь к зеленой микросхеме на боковой поверхности картриджа. Это может привести к повреждению картриджа.

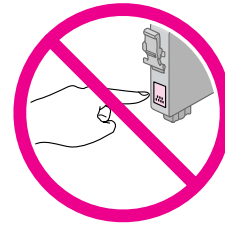

6. Снимите желтую ленту с нижней стороны картриджа.

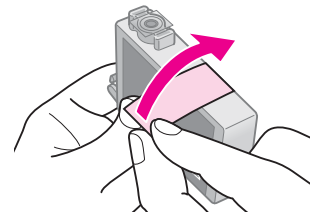

**⚠ Предостережение:**

- ❑ Перед установкой картриджа необходимо снять с него желтую ленту, иначе качество печати может снизиться или вы не сможете печатать.
- ❑ Если вы установили картридж, не сняв желтую ленту, то картридж необходимо вынуть, снять желтую ленту и установить заново.
- ❑ Не удаляйте прозрачную наклейку на нижней стороне картриджа, иначе картридж будет непригоден к использованию.

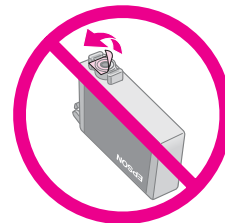

- ❑ Не снимайте и не рвите этикетку на картридже, иначе из картриджа могут вытечь чернила.

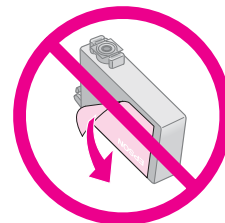

- Вставьте картридж вертикально в гнездо. Нажмите на картридж до полной фиксации.

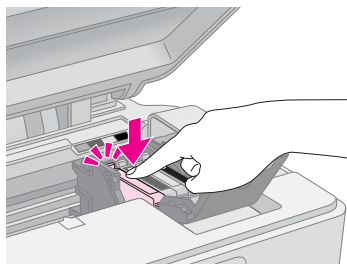

- Если необходимо, замените остальные картриджи таким же образом.
- Закройте крышку отсека для картриджей и нажмите на нее, чтобы она защелкнулась.

**⚠ Предостережение:**

Если крышка отсека закрывается с трудом, проверьте, правильно ли вы установили картриджи. Нажмите на каждый картридж до полной фиксации. Не пытайтесь силой закрыть крышку.

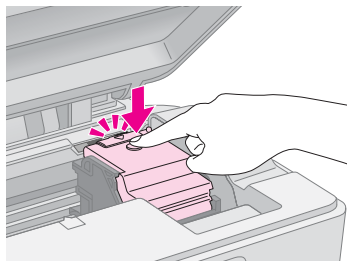

- Закройте сканирующий блок.

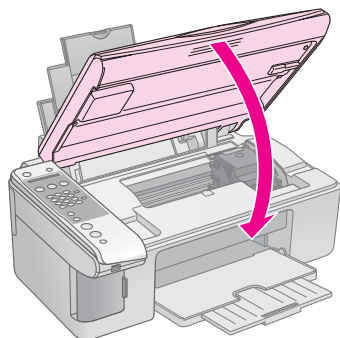

- Нажмите на кнопку **OK**.

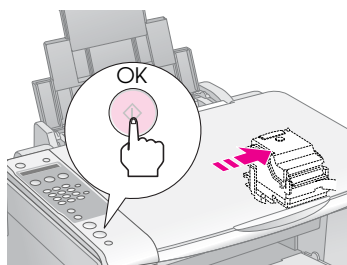

Во время прокачки системы подачи чернил на ЖК-дисплее будет отображаться следующая информация.

Заправка...

Эта процедура длится примерно минуту. Когда процесс прокачки системы подачи чернил завершится, на ЖК-дисплее отобразится первый экран.

**⚠ Предостережение:**

Не выключайте устройство во время прокачки системы подачи чернил: это приведет к излишней трате чернил.

**Примечание:**

Если вы меняете картридж во время копирования, документ или фотография могут сдвинуться, когда вы открываете и закрываете сканирующий блок. Чтобы обеспечить хорошее качество копии, после прокачки системы подачи чернил, остановите копирование, заново расположите оригинал на планшете и запустите процесс копирования заново.

## Проверка и очистка печатающей головки

Если отпечатки слишком бледные, с неправильной цветопередачей или на них присутствуют темные или светлые, возможно, это говорит о необходимости прочистки печатающей головки. Во время выполнения этой процедуры прочищаются дюзы, которые могут быть засорены, если вы не используете устройство длительное время.

**Совет:**

Для поддержания хорошего качества печати рекомендуется включать устройство не реже одного раза в месяц.

### Проверка печатающей головки

Вы можете напечатать тестовую страницу с шаблоном проверки дюзов, чтобы определить, засорены ли дюзы печатающей головки, либо чтобы оценить результаты прочистки печатающей головки.

- Загрузите бумагу формата А4 в податчик (➔ стр. 15).
- Нажмите на кнопку **Настройка**.
- Кнопками **▲** и **▼** выберите пункт **3.Проверка Дюз** или нажмите на кнопку **3** на цифровой клавиатуре.

3.Проверка дюз

- Нажмите на кнопку **OK** для печати шаблона проверки дюзов.

5. Проверьте качество напечатанного шаблона проверки дюз. Каждая линия должна быть без разрывов, непрерывной, как показано ниже.



- Если ваш отпечаток выглядит хорошо, печатающая головка не нуждается в прочистке. Затем нажимайте на кнопку **Стоп** [Отмена/Назад] до возвращения к начальному экрану.
- Если линии напечатаны с разрывами, как показано ниже, обратитесь к следующему разделу, чтобы прочистить печатающую головку.



## Прочистка печатающей головки

Выполните следующие действия для прочистки печатающей головки, чтобы обеспечить правильную подачу чернил. Перед началом прочистки печатающей головки проверьте дюзы, чтобы узнать, требуется ли прочистка (➔ «Проверка печатающей головки» на стр. 29).

### Примечание:

- ❑ Во время прочистки печатающей головки расходуются чернила, поэтому проводите эту процедуру только при ухудшении качества печати.
- ❑ Если на ЖК-дисплее отображается информация о заканчивающихся или израсходованных чернильных картриджах, прочистить печатающую головку невозможно. В этом случае необходимо сначала заменить соответствующий картридж (➔ «Замена чернильных картриджей» на стр. 26).

1. Убедитесь, что устройство включено, но не печатает.
2. Нажмите на кнопку **Настройка** [Настройка].
3. Кнопками **▲** и **▼** выберите пункт **4.Прочистка печатающей головки** или нажмите на кнопку **4** на цифровой клавиатуре.

4.Прочистка печа

4. Нажмите на кнопку **ОК** для начала прочистки.

### Предостережение:

Никогда не выключайте устройство во время прочистки печатающей головки. Вы можете повредить устройство.

5. После окончания прочистки печатающей головки запустите проверку дюз (➔ «Проверка печатающей головки» на стр. 29), чтобы посмотреть результаты прочистки.

Если шаблон проверки по-прежнему выглядит неудовлетворительно, запустите еще раз прочистку печатающей головки и затем напечатайте шаблон проверки.

### Примечание:

Если качество печати не улучшилось после проведения этой процедуры три или четыре раза, выключите устройство и оставьте его минимум на 6 часов. Затем снова прочистите печатающую головку. Если качество печати не удалось улучшить, возможно, один или несколько картриджей слишком старые или повреждены, и их необходимо заменить (➔ «Замена чернильных картриджей» на стр. 26).

## Калибровка печатающей головки

Если вы заметили, что вертикальные линии на отпечатке не выровнены, возможно, эту проблему решит калибровка печатающей головки.

Вы можете откалибровать печатающую головку с помощью кнопок на панели управления устройства либо с помощью компьютера, запустив утилиту Калибровка печатающей головки. Чтобы лучше откалибровать головку, рекомендуем воспользоваться утилитой.

1. Загрузите в податчик листов простую бумагу формата А4 (➔ стр. 15).
2. Нажмите на кнопку **⌘** [**⌘ Настройка**].
3. Кнопками **▲** и **▼** выберите пункт **6. Калибровка печатающей головки** или нажмите на кнопку **6** на цифровой клавиатуре.

6. Калибровка печ

4. Нажмите на кнопку **⏏** **ОК** для печати калибровочного шаблона.

### Примечание:

Не нажимайте на кнопку **⏏** **Стоп** [**⏏ Отмена/Назад**] во время печати шаблона калибровки.

5. Посмотрите на ряд **#1** и выберите столбец, напечатанный наиболее ровно, без видимых прожилок или линий.
6. С помощью кнопок на цифровой клавиатуре введите соответствующую этому участку цифру.

#1 4

7. Нажмите на кнопку **⏏** **ОК**.
8. Повторите шаги 5—7 для каждого из оставшихся рядов шаблона.
9. Затем нажимайте на кнопку **⏏** **Стоп** [**⏏ Отмена/Назад**] до возвращения к начальному экрану.

## Очистка устройства

Для сохранения оптимальной работоспособности устройства периодически очищайте его следующим образом.

1. Отсоедините шнур питания.
2. Выньте всю бумагу из податчика.
3. При помощи мягкой кисти осторожно смахните пыль и грязь с податчика.

4. Если стекло планшета для документов загрязнилось, протрите его сухой мягкой тканью. Если стекло запачкано жирными или другими трудноудаляемыми пятнами, смойте их небольшим количеством чистящего средства, нанесенного на мягкую ткань. Вытрите насухо оставшуюся жидкость.
5. Если устройство внутри испачкано чернилами, протрите чистой сухой мягкой тканью те области, которые показаны на рисунке.

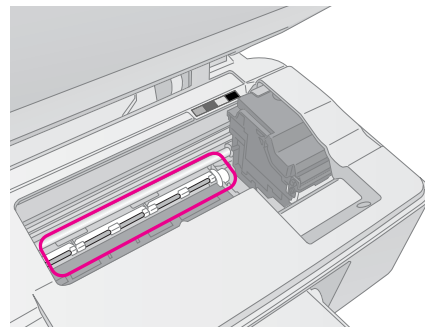

### ⚠ Предупреждение:

Будьте осторожны и не прикасайтесь к механизмам и роликам внутри устройства.

### ⚠ Предостережение:

- Не нажимайте на стекло планшета слишком сильно.
- Не поцарапайте стекло планшета, не используйте для очистки жесткую или абразивную кисть. Поврежденное стекло снизит качество копирования.
- Не наносите жирные смазки на металлические части под кареткой печатающей головки.
- Никогда не очищайте устройство спиртом или растворителем. Эти вещества могут привести к повреждению компонентов устройства, а также корпуса.
- Будьте осторожны, не допускайте попадания жидкости в механизмы печати и сканирования, а также на электронные компоненты.
- Не распыляйте смазки внутри устройства. Излишняя смазка может повредить механизм. Если принтер необходимо смазать, обратитесь в сервисный центр.

## Транспортировка устройства

Если вам необходимо перевезти устройство, тщательно упакуйте его в оригинальную коробку (или похожую, подходящую по размерам) и упаковочные материалы.

### ⚠ Предостережение:

- При хранении и транспортировке не наклоняйте устройство, не переворачивайте его и не устанавливайте на бок, иначе чернила могут вылиться из картриджа.
- При транспортировке устройства в нем должны быть установлены чернильные картриджи: если вы вынете картриджи, устройство может быть повреждено.

1. Достаньте всю бумагу из податчика и выключите устройство.
2. Поднимите сканирующий блок и убедитесь, что печатающая головка находится справа, в обычном положении.
3. Закрепите печатающую головку клейкой лентой так, как показано на рисунке ниже.

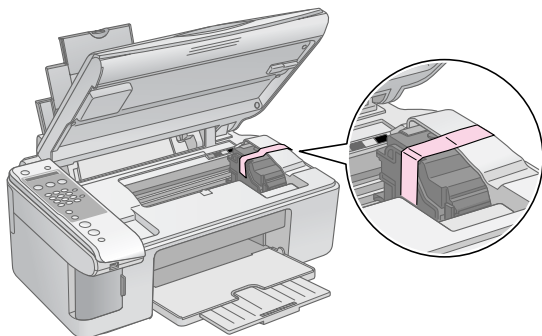

4. Закройте сканирующий блок.
5. Отключите шнур питания от электрической розетки. Затем отсоедините кабель USB от компьютера.
6. Закройте подставку для бумаги, крышку податчика и приемный лоток.

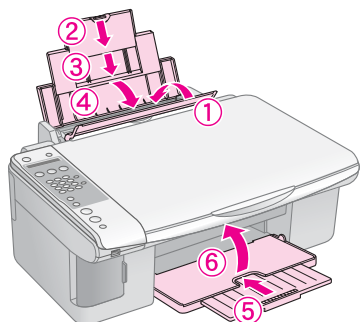

7. Упакуйте устройство в коробку, используя оригинальные защитные материалы.

При транспортировке поставьте устройство на ровную поверхность. При последующей распаковке не забудьте снять защитную ленту с печатающей головки. Если вы заметили ухудшение качества печати, запустите процесс прочистки печатающей головки (➔ «Проверка и прочистка печатающей головки» на стр. 29) и откалибруйте ее (➔ «Калибровка печатающей головки» на стр. 31).

# Решение проблем

Если при работе с устройством возникли неполадки, посмотрите на ЖК-дисплей, чтобы определить причину неполадки.

Для решения проблем, связанных с работой устройства без компьютера, обратитесь к разделу «Устранение неполадок» на стр. 34. Об устранении неполадок, возникших при совместной работе устройства и компьютера, обратитесь к интерактивному *Руководстве пользователя* с прилагаемого компакт-диска.

## Сообщения об ошибках

Большинство неполадок можно определить и устранить, ориентируясь на то, что отображается на ЖК-дисплее. Если решить проблему, ориентируясь на сообщения об ошибках, не удастся, попробуйте применить следующие рекомендации.

Сообщение на ЖК-дисплее	Причина и решение
Недостаточно чернил для прочистки головки. Замените чернильные картриджи	Недостаточно чернил для прочистки головки. Замените чернильные картриджи (➔ «Извлечение и установка чернильных картриджей» на стр. 27)
Нет карты памяти	Убедитесь, что карта памяти вставлена правильно и она поддерживается устройством. Также убедитесь, что карта памяти исправна и попробуйте еще раз (➔ «Установка карты памяти» на стр. 20)
На карте памяти нет фотографий	На вставленной карте памяти нет изображений поддерживаемого формата. Выньте карту памяти. Убедитесь что карта памяти и файлы на ней поддерживаются устройством (➔ «Совместимые карты памяти» на стр. 20)
Лист индекса не обнаружен или лист размещен неправильно. Положите лист правильно и повторите попытку	Индексная страница не распознана, так как неправильно расположена. Расположите верх индексной страницы к левому краю планшета (➔ «3. Сканирование индексной страницы и печать выбранных фотографий» на стр. 24).
Фотографии не выбраны или помечены неправильно. Выберите фотографии правильно и повторите попытку	Невозможно распознать отметки на индексной странице, или для некоторых фотографий распознано более одной отметки. Уберите индексную страницу, правильно сделайте необходимые отметки и попробуйте еще раз (➔ «2. Выбор фотографий на индексной странице» на стр. 24)
Данные на карте памяти не соответствуют листу индекса. Замените карту или лист индекса и повторите попытку	Индексная страница не соответствует фотографиям на карте памяти. Выньте карту памяти и вставьте ту карту памяти, которая использовалась при печати данной индексной страницы (➔ «Установка карты памяти» на стр. 20), либо положите на планшет правильную индексную страницу (➔ «3. Сканирование индексной страницы и печать выбранных фотографий» на стр. 24)
Необходим сервис. Подробнее смотрите в документации	Впитывающая чернила прокладка переполнена. Обратитесь в сервисный центр для замены (➔ «Служба поддержки» на стр. 36)
Ошибка принтера -> Смотрите документацию и при необходимости обратитесь в сервис Ошибка сканера -> Смотрите документацию и при необходимости обратитесь в сервис	Ошибка устройства. Выключите устройство и снова включите его. Если ошибка не исчезла, обратитесь в сервисный центр (➔ «Служба поддержки» на стр. 36)

## Устранение неполадок

Если в работе устройства возникли неполадки, попытайтесь устранить их с помощью предложенных ниже способов.

### Проблемы установки

#### Устройство издает шум при включении

- Убедитесь, что защитная лента не блокирует печатающую головку. После снятия защитной ленты выключите устройство, подождите немного и снова включите его.

#### Устройство издает шум после замены картриджей

- После установки картриджей устройство начинает прокачку системы подачи чернил. Дождитесь окончания этой процедуры и выключите устройство. Не выключайте устройство во время прокачки, иначе при следующем включении будет израсходовано больше чернил.
- Убедитесь, что картридж установлен плотно и в устройстве не осталось защитных материалов. Откройте крышку отсека для картриджей и нажмите на чернильные картриджи до фиксации. Выключите, подождите немного, и снова включите устройство.

#### После установки ПО не появляется предложение о перезагрузке компьютера

- ПО не было установлено правильно. Достаньте и снова вставьте компакт-диск с ПО в привод компьютера, затем установите ПО еще раз.

### Проблемы при отправке и приеме факсов

- При возникновении проблем с отправкой факсов убедитесь, что телефонная линия работает и телефонный кабель подключен правильно. Также убедитесь, что факс принимающей стороны включен и работает.
- При возникновении проблем с получением факсов убедитесь, что бумага загружена в устройство, телефонная линия работает и телефонный кабель подключен правильно. Буква Д на первом экране ЖК-дисплея означает, что устройство будет автоматически принимать факс (➔ «Выбор режима автоматического приема факсов» на стр. 14). Если на ЖК-дисплее отображается сообщение **Получение...**, но печать не производится, возможно, объем данных факса слишком велик. Попросите отправителя переслать факс меньшими частями.

- При подключении к телефонной линии DSL модема обязательно установите DSL фильтры. Обратитесь к вашему провайдеру за необходимыми фильтрами.
- Если в вашей телефонной линии слышны помехи, отключите функцию **ЕСМ** (Режим коррекции ошибок) и попробуйте еще раз (➔ «Настройки отправки и получения факса» на стр. 9).

### Проблемы при печати и копировании

#### Устройство издает звуки, как при печати, но ничего не печатает

- Возможно, требуется прочистка дюз печатающей головки (➔ «Проверка печатающей головки» на стр. 29).
- Удостоверьтесь, что устройство стоит на плоской устойчивой поверхности.

#### Неправильные поля

- Убедитесь, что оригинал расположен так, что верх страницы выровнен относительно левого края планшета.
- Если края копии при копировании обрезаются, сдвиньте оригинал немного в сторону.
- Удостоверьтесь, что параметр Размер бумаги соответствует бумаге, загруженной в устройство.
- Убедитесь, что бумага загружена в податчик узкой стороной вперед вплотную к правой боковой направляющей, а левая направляющая придвинута к левому краю бумаги (➔ «Загрузка бумаги» на стр. 15).
- Не превышайте допустимый уровень толщины стопки, указанный стрелкой ≡ на левой направляющей (➔ «Загрузка бумаги» на стр. 15).

#### Устройство печатает пустые страницы

- Удостоверьтесь, что параметр Размер бумаги соответствует бумаге, загруженной в устройство.
- Возможно, требуется прочистка дюз печатающей головки (➔ «Прочистка печатающей головки» на стр. 30).

## Проблемы с подачей бумаги

### Бумага подается неправильно или замялась

- Если бумага не подается, выньте ее из лотка. Встряхните пачку бумаги, снова загрузите ее узкой стороной вперед вплотную к правой боковой направляющей и придвиньте левую боковую направляющую к краю бумаги, но не прижимайте слишком сильно. Убедитесь, что бумага расположена не спереди крышки податчика.
- Не превышайте допустимый уровень толщины стопки, указанный стрелкой  $\neq$  на левой направляющей (➔ «Загрузка бумаги» на стр. 15).
- Если произошло замятие бумаги, на ЖК-дисплее отобразится соответствующая информация. Выполните следующие шаги, чтобы устранить замятие:
  1. Нажмите на кнопку  $\diamond$  **OK**, чтобы вывести застрявшую бумагу. Если бумага не была выведена в приемный лоток, перейдите к следующему шагу.
  2. Если бумага застряла около податчика или приемного лотка, осторожно вытяните ее и нажмите на кнопку  $\diamond$  **OK**.

Если бумага застряла внутри устройства, нажмите на кнопку  $\text{O}$  **On (Вкл.)**, чтобы выключить его. Откройте сканирующий блок и вручную извлеките всю бумагу, включая оторванные куски. Не затакивайте бумагу в обратную сторону, вы можете повредить податчик листов. Закройте сканирующий блок и включите устройство.

- Если бумага постоянно застревает, убедитесь, что левая направляющая не прижата слишком сильно к стопке бумаги. Попробуйте загрузить меньше листов бумаги.

## Проблемы с качеством печати

### На отпечатках видны полосы (светлые линии)



- Прочистите печатающую головку (➔ «Проверка печатающей головки» на стр. 29).
- Убедитесь, что выбран правильный тип бумаги (➔ «Выбор бумаги» на стр. 15).

- Убедитесь, что бумага загружена стороной для печати вверх.
- Возможно, требуется замена чернильных картриджей (➔ «Извлечение и установка чернильных картриджей» на стр. 27).
- Выполните калибровку печатающей головки (➔ «Калибровка печатающей головки» на стр. 31).
- Очистите планшет сканера (➔ «Очистка устройства» на стр. 31).

### Отпечаток расплывчатый или смазан



- Убедитесь, что документ всей поверхностью плотно прилегает к планшету. Если только часть отпечатка размыта, возможно, оригинал смят или скручен.
- Убедитесь, что устройство не наклонено и установлено на неподвижной устойчивой поверхности.
- Убедитесь, что бумага не смята, не скручена и не загружена стороной для печати вниз (глянцевая сторона должна быть сверху). Загружайте бумагу стороной для печати вверх.
- Если вы печатаете на специальной бумаге, положите поддерживающий лист (или лист простой бумаги) под пачку или загружайте листы по одному.
- Загружайте листы по одному. Убирайте листы из приемного лотка, чтобы они не скапливались на нем в большом количестве.
- Выполните калибровку печатающей головки (➔ «Калибровка печатающей головки» на стр. 31).
- Сделайте несколько копий, не размещая документ на планшете.
- Используйте только бумагу, рекомендованную Epson, и оригинальные чернильные картриджи Epson.
- Переведите рычаг в позицию  $\square$  для большинства типов бумаг. При печати на конвертах переведите рычаг в позицию  $\boxtimes$ .
- Очистите планшет сканера (➔ «Очистка устройства» на стр. 31).

## Отпечаток бледный или с пропущенными фрагментами изображения

- Прочистите печатающую головку (➔ «Прочистка печатающей головки» на стр. 30).
- Если на отпечатках появились неровные, зубчатые линии, откалибруйте печатающую головку (➔ «Калибровка печатающей головки» на стр. 31).
- Срок службы чернильного картриджа истек либо картридж опустел. Замените чернильные картриджи (➔ «Замена чернильных картриджей» на стр. 26)
- Убедитесь, что выбран правильный тип бумаги (➔ «Выбор бумаги» на стр. 15).
- Убедитесь, что бумага чистая, не повреждена, не старая и не загружена стороной для печати вниз. В противном случае загрузите новую бумагу стороной для печати вверх.

## Отпечаток слишком зернистый

- При печати или копировании не увеличивайте изображение слишком сильно. Попробуйте напечатать изображение меньшего размера.
- Выполните калибровку печатающей головки (➔ «Калибровка печатающей головки» на стр. 31).

## Цвета неправильные или отсутствуют

- Прочистите печатающую головку (➔ «Прочистка печатающей головки» на стр. 30).
- Срок службы чернильного картриджа истек либо картридж опустел. Замените чернильные картриджи (➔ «Замена чернильных картриджей» на стр. 26)
- Убедитесь, что вы загрузили подходящую бумагу и на панели управления значение параметра Тип бумаги выбрано правильно.

## Неправильное расположение или размер отпечатка

- Убедитесь, что вы загрузили подходящую бумагу и на панели управления значение параметра Тип бумаги выбрано правильно.
- Убедитесь, что документ правильно расположен на планшете сканера (➔ «Размещение оригинала на планшете» на стр. 17).
- Очистите планшет сканера (➔ «Очистка устройства» на стр. 31).

## Другие проблемы

### После выключения устройства красная лампа внутри него остается гореть

- Лампа горит максимум 15 минут, после чего автоматически гаснет. Это нормально и не является признаком проблемы.

## Служба поддержки

### Обращение в службу поддержки

Если ваше устройство работает неправильно и вы не можете решить проблему, руководствуясь информацией по устранению неисправностей, изложенной в технической документации по вашему продукту, свяжитесь со службой технической поддержки пользователей продукции EPSON.

В службе поддержки вам смогут быстрее оказать помощь, если вы предоставите следующую информацию:

- серийный номер устройства; (Обычно серийный номер находится на этикетке на тыльной стороне устройства.)
- модель устройства;
- версия программного обеспечения устройства; [В ПО устройства в меню **About (О программе)**, выберите команду **Version Info (Версия)** или аналогичную.]
- марка и модель вашего компьютера;
- название и версия операционной системы вашего компьютера;
- названия и версии приложений, с которыми вы обычно используете устройство.

Вы можете позвонить по телефону 8 (495) 737-37-88, и вам помогут решить любую возникшую проблему специалисты Службы оперативной поддержки пользователей Epson. Кроме того, вы можете воспользоваться бесплатным телефонным номером для поддержки пользователей Epson в России 8 (800) 200-37-88. Список городов, в которых доступен сервис бесплатной телефонной поддержки, смотрите на нашем сайте <http://support.epson.ru>.

### Web-сайт технической поддержки

Если вы можете установить связь с Internet и располагаете программой просмотра Web, вы сможете получить доступ к нашему Web-сайту по адресу <http://support.epson.ru>. Здесь вы найдете информацию о драйверах, оперативные руководства пользователя, а также сможете получить ответы на интересующие вас вопросы.

Web-сайт технической поддержки Epson поможет вам решить проблемы, которые не удастся устранить, используя документацию по устройству.

## **Соответствие стандартам и допускам**

Модель для Европы:

R&TTE Directive 1999/5/EC(Euro)

EN 60950-1

EN 55022 Class B

EN 61000-3-2

EN 61000-3-3

EN 55024

TBR21

Модель для России:

ГОСТ Р МЭК 60950-2002

ГОСТ 26329-84 (П.п. 1.2, 1.3)

ГОСТ Р 51318.22-99

ГОСТ Р 51218.24-99

ГОСТ Р 51317.3.2-99

ГОСТ Р 51317.3.3-99

# Сводка настроек панели управления

## Режим «Настройка»

Режим	Сообщения на ЖК-дисплее
Настройка	1. Загрузка/Выброс
	2. Уровни чернил
	3. Проверка дюз
	4. Прочистка печатающей головки
	5. Замена картриджа
	6. Калибровка печатающей головки
	7. Язык
	8. Страна
	9. Звуковой сигнал
	0. Восстановление настроек

## Режим «Копирование»

Режим	Сообщения на ЖК-дисплее
Копирование	Копии:xx 100%
	Копии:xx Уместить на странице

## Режим «Карта памяти»

Режим	Сообщения на ЖК-дисплее
Карта памяти	1. Изобр.:xx Печ. индекса
	2. Изобр.:xx Скан. индекса
	3. Изобр.:xx Все/DPOF

## Режим «Факс»

Режим	Сообщения на ЖК-дисплее
Факс	Введите номер факса
	1. Разрешение
	2. Контрастность

Режим	Сообщения на ЖК-дисплее	
Факс ► Настройка	1. Выбор быстрого набора	
	2. Печать отчета	1. Список быстрого набора 2. Журнал факсов 3. Последняя передача 4. Повторная печать сохраненных в памяти факсов
	3. Настройка быстрого набора	1. Добавление записи 2. Редактирование записи 3. Удаление записи
	4. Настройка сканирования и печати	1. Разрешение 2. Контрастность 3. Формат бумаги 4. Автоматическое уменьшение: Вкл/Выкл 5. Отчет о последней передаче
	5. Связь	1. Режим набора 2. DRD 3. ECM 4. V.34 5. Звонков до ответа
	6. Верхний колонтитул и время	1. Настройка верхнего колонтитула факса 2. Date/Time (Дата/Время) 3. Номер вашего телефона 4. Летнее время: Вкл/Выкл
	7. Инициализация факса	
	8. Настройка	При выборе пункта <b>8. Настройка</b> устройство переходит в режим «Настройка».

# EPSON

EXCEED YOUR VISION



MEMORY STICK PRO™



## Приобретение чернильных картриджей

Наименование изделия	Black (Черный)	Сыан (Голубой)	Magenta (Пурпурный)	Yellow (Желтый)
DX7000F	T0711	T0712	T0713	T0714
CX6900F	T0731	T0732	T0733	T0734



\*410687700\*