

# EPSON®

Цветной струйный принтер

## EPSON STYLUS™ PHOTO EX

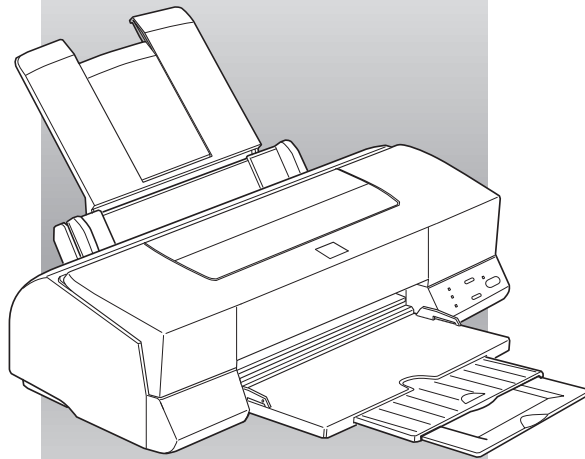

### Руководство пользователя



## **Где можно получить информацию**

### ***Данное руководство***

Предоставляет всю необходимую информацию, как пользоваться вашим принтером EPSON STYLUS PHOTO EX и расходными материалами на всех этапах - от установки принтера до поиска и устранения неисправностей.

### ***Оперативная справка***

Дает вам подробную информацию и указания по использованию программного обеспечения принтера, которое управляет вашим принтером (оперативная справка устанавливается автоматически, когда вы устанавливаете на своем компьютере программное обеспечение принтера).

### ***Color guide (Руководство по цветной печати)***

Объясняет, как происходит цветная печать и как добиться отличных результатов на вашем принтере.

# EPSON STYLUS<sup>TM</sup> PHOTO EX

## Цветной струйный принтер

Охраняется авторским правом. Никакая часть данной публикации не может быть воспроизведена, записана в поисковой системе или перенесена в любой форме и любыми средствами, в том числе электронными, механическими, фотографическими, записывающими или иными, без предварительного письменного разрешения от фирмы SEIKO EPSON CORPORATION. Информация, содержащаяся в данной публикации, относится только к принтеру EPSON. Фирма EPSON не отвечает за последствия от применения этой информации к принтерам других типов.

Ни фирма SEIKO EPSON CORPORATION, ни ее филиалы не несут юридической ответственности перед покупателем этого изделия или третьей стороной за повреждения и убытки, которые несет покупатель или третья сторона в результате несчастного случая, неправильного пользования этим изделием, его видоизменения или внесения модификаций в его конструкцию, не предусмотренных инструкциями фирмы SEIKO EPSON CORPORATION по эксплуатации и обслуживанию.

Фирма SEIKO EPSON CORPORATION не несет юридической ответственности за повреждения или неполадки, возникающие в результате использования дополнительных устройств или расходных материалов, кроме обозначенных фирмой SEIKO EPSON CORPORATION как Original EPSON Products (оригинальная продукция фирмы “Эпсон”) или EPSON Approved Products (продукция, сертифицированная фирмой “Эпсон”).

EPSON и EPSON ESC/P - зарегистрированные товарные знаки, а EPSON ESC/P Raster и EPSON Stylus - товарные знаки фирмы SEIKO EPSON CORPORATION.

Microsoft и Windows - зарегистрированные товарные знаки фирмы Microsoft Corporation.

***Общее уведомление:** Другие названия продуктов используются здесь лишь для идентификации и могут быть товарными знаками их соответствующих правообладателей. Фирма EPSON не принимает никаких претензий по правам собственности на эти товарные знаки.*

Copyright © 1998 by SEIKO EPSON CORPORATION, Nagano, Japan



Printed on Recycled Paper.

## РУКОВОДСТВО ПОЛЬЗОВАТЕЛЯ

---

# Декларация соответствия стандартам

Согласно инструкциям ISO/IEC Guide 22 и EN 45014

Изготовитель: SEIKO EPSON CORPORATION  
Адрес: 3-5, Owa 3-chome, Suwa-shi,  
Nagano-ken 392 Japan

Представитель: Московское представительство  
Адрес: 123610, Москва, Краснопресненская наб., 12,  
Центр Международной Торговли, офис 1807.

Заявляет о том, что изделие:

Наименование: Струйный принтер  
Модель: P953A

Соответствует следующим директивам и нормам:

Directive 89/336/EEC:

EN 55022 Class B  
EN 61000-3-2  
EN 61000-3-3  
EN 50082-1  
IEC 801-2  
IEC 801-3  
IEC 801-4

Directive 73/23/EEC:

EN 60950

---

# Содержание

## **Указания по технике безопасности**

---

Важные меры безопасности .....	1
Общие предостережения .....	2
Соответствие принципам энергосбережения ENERGY STAR .....	4
О дополнительной оснастке и электромонтажных работах .....	4
Предупреждения, предостережения и примечания .....	5

## **Глава 1 Ознакомление с принтером**

---

Детали принтера и функции его панели управления .....	1-2
Требования к системе аппаратно-программного обеспечения .....	1-4
При пользовании принтером с компьютером типа IBM PC .....	1-4
При пользовании принтером с компьютером типа Macintosh ....	1-5
Дополнительная оснастка и расходные материалы .....	1-6
Дополнительная оснастка .....	1-6
Расходные материалы .....	1-7

## **Глава 2 Первичная подготовка принтера к работе**

---

Распаковка принтера .....	2-2
Выбор места для размещения принтера .....	2-3
Установка принтера на подставку .....	2-4
Присоединение подставки для бумаги .....	2-4
Включение принтера в сеть .....	2-5
Установка чернильных картриджей .....	2-5
Подключение принтера к компьютеру типа IBM PC .....	2-11
Установка программного обеспечения принтера на компьютере типа IBM PC .....	2-12
Установка ПО в среде Windows 95 или Windows NT 4.0 .....	2-13
Установка ПО в среде Windows 95 (методом plug-and-play) .....	2-15
Установка ПО в среде Windows 3.1 .....	2-18

Пользование принтером в компьютерной сети .....	2-20
Пользование в среде Windows 95 .....	2-20
Пользование в среде Windows NT 4.0 .....	2-22
Подключение принтера к компьютеру типа Macintosh .....	2-25
Установка программного обеспечения принтера на компьютере типа Macintosh .....	2-26
Установка программного обеспечения принтера .....	2-26
Пользование Селектором при выборе принтера .....	2-29

### **Глава 3 Печать на принтере**

---

Загрузка бумаги .....	3-2
Печать в среде Windows .....	3-5
Печать в среде Macintosh .....	3-8

### **Глава 4 Пользование программным обеспечением принтера в Windows**

---

Программное обеспечение принтера .....	4-2
Доступ к программному обеспечению принтера .....	4-2
Доступ из Windows-приложений .....	4-3
Доступ из Windows 95 или Windows NT 4.0 .....	4-3
Доступ из Windows 3.1 .....	4-4
Изменение установок драйвера принтера .....	4-5
Пользование установкой Automatic (Автоматический) .....	4-5
Пользование предопределенными установками .....	4-6
Установки печати, определяемые пользователем .....	4-8
Установка типа носителя .....	4-10
Видоизменение стиля распечатки (в Windows 95 и NT 4.0) .....	4-12
Пользование утилитами принтера EPSON .....	4-15
Утилита EPSON Status Monitor 2 (Монитор состояния 2) (в Windows 95) .....	4-16
Утилита Nozzle Check (Проверка сопел) .....	4-16
Утилита Head Cleaning (Чистка головки) .....	4-16
Утилита Print Head Alignment (Выравнивание печатающей головки) .....	4-17
Утилита Printer and Option Information (Информация о принтере и дополнительных устройствах) .....	4-17
Диалоговое окно Speed & Progress (Скорость и ход) (в Windows 95) .....	4-19

Проверка состояния принтера (в Windows 95 и 3.1) .....	4-21
Диспетчер буферизации EPSON Spool Manager .....	4-23
Пользование утилитой EPSON Status Monitor 2 (Монитор состояния 2) (в Windows 95) .....	4-24
Получение информации через оперативную справку .....	4-30
Доступ к справке из вашего приложения .....	4-30
Доступ к справке из Windows 95 или NT 4.0 .....	4-30
Доступ к справке из Windows 3.1 .....	4-30

## **Глава 5 Пользование программным обеспечением принтера в Macintosh**

---

Программное обеспечение принтера .....	5-2
Изменение установок драйвера принтера .....	5-2
Пользование установкой Automatic (Автоматический) .....	5-3
Пользование предопределенными установками .....	5-6
Установки печати, определяемые пользователем .....	5-9
Сохранение ваших установок .....	5-16
Пользование вашими сохраненными установками .....	5-17
Изменение размера бумаги .....	5-17
Определение размера бумаги пользователем .....	5-19
Видоизменение способа распечатки и стиля .....	5-20
Пользование утилитами принтера EPSON .....	5-22
Утилита EPSON StatusMonitor (Монитор состояния) .....	5-23
Диалоговое окно Configuration (Конфигурация) .....	5-24
Утилита Nozzle Check (Проверка сопел) .....	5-24
Утилита Head Cleaning (Чистка головки) .....	5-24
Утилита Print Head Alignment (Выравнивание печатающей головки) .....	5-25
Управление фоновой печатью .....	5-25

## **Глава 6 Печать на специальной бумаге**

---

Выбор специальной бумаги и других носителей .....	6-2
О чистящих листах из упаковок специальных носителей .....	6-4
Загрузка специальной бумаги и других носителей .....	6-4
Загрузка конвертов .....	6-7
Загрузка прозрачных пленок .....	6-8

## **Глава 7 Техническое обслуживание и перевозка**

---

Замена чернильного картриджа .....	7-2
Чистка принтера.....	7-8
Перевозка принтера .....	7-9

## **Глава 8 Поиск и устранение неисправностей**

---

Диагностика неисправности .....	8-2
Индикаторы ошибок .....	8-2
Монитор состояния .....	8-4
Проверка работы принтера .....	8-4
Проблемы и их решения .....	8-7
Электропитание .....	8-7
Печать .....	8-8
Подача бумаги .....	8-14
Качество печати .....	8-17
Утилиты принтера .....	8-24
Повышение скорости печати .....	8-25
Передача данных по каналу DMA (в Windows 95) .....	8-26
Деинсталляция программного обеспечения принтера (в Windows 95) ..	8-29
Чистка печатающей головки .....	8-30
Пользование утилитой Head Cleaning (Чистка головки) .....	8-30
Пользование панелью управления .....	8-33
Выравнивание печатающей головки .....	8-34
Неполадки с чернильными картриджами .....	8-34

## **Дополнение А Советы по цветной печати**

---

Основы цветной печати .....	A-2
Разрешение изображения и размер изображения .....	A-5
Роль цветной печати в документах .....	A-7

## **Дополнение В Технические характеристики**

---

Технические характеристики принтера .....	B-2
Печать .....	B-2
Бумага .....	B-2
Чернильные картриджи .....	B-6
Механические характеристики .....	B-7
Электротехнические характеристики .....	B-8
Окружающие условия .....	B-8
Инициализация .....	B-9
Соответствие стандартам безопасности .....	B-10
Технические характеристики интерфейсов .....	B-11
Параллельный интерфейс .....	B-11
Последовательный интерфейс .....	B-12

## **Глоссарий**

---

## **Предметный указатель**

---

---

## **Указания по технике безопасности**

---

### **Важные меры безопасности**

Прочтите все эти указания до конца и сохраняйте их для справок в будущем. Выполняйте все предупреждения и инструкции, указанные на принтере.

- Не ставьте принтер на неустойчивую подставку, вблизи радиатора или другого источника теплоты.
- Устанавливайте принтер на плоскую горизонтальную поверхность. Принтер не будет нормально работать в наклонном положении.
- Не загромождайте и не закрывайте щелей и отверстий в корпусе принтера. Не засовывайте в них посторонних предметов.
- Применяйте источник электропитания только такой, какой указан в табличке электрических параметров на корпусе принтера.
- Подключайте всю аппаратуру к правильно заземленным сетевым розеткам. Избегайте розеток в общей сети с фотокопировальными машинами и кондиционерами, которые работают в режиме частых отключений.
- Не пользуйтесь поврежденным или потертым сетевым шнуром.
- При включении принтера через удлинитель проверьте, чтобы общая нагрузка от всех потребителей на этот удлинитель не превышала допустимой по току. Суммарный ток, потребляемый всеми аппаратами через общую розетку, не должен превышать ее номинального тока.
- Перед чисткой принтера выньте вилку сетевого шнура из розетки. Протирайте принтер только влажной салфеткой. Не обливайте принтер жидкостями.
- Кроме случаев, специально оговоренных в настоящем руководстве, не пытайтесь сами обслуживать принтер технически.

- ❑ Вынимайте вилку сетевого шнура принтера из розетки и вызывайте квалифицированный персонал по техническому обслуживанию принтеров в следующих случаях:

При повреждении сетевого шнура или его вилки; если внутрь принтера попала жидкость; если принтер падал или поврежден его корпус; если принтер не работает нормально или произошло заметное снижение его производительности и ухудшилось качество печати. Самостоятельно выполняйте только оговоренные в руководстве пользователя регулировки органов управления.

- ❑ Для защиты от коротких замыканий и перегрузки по току сеть электропитания в помещении должна быть снабжена автоматическим выключателем, разрывающим цепь при максимальном токе 16 А.

### **Общие предостережения**

Даже если вы и знакомы с другими принтерами, обязательно прочтите следующие предостережения перед началом работы на вашем струйном принтере.

- ❑ Во время печати не просовывайте рук внутрь принтера и не прикасайтесь к чернильным картриджам.
- ❑ Не передвигайте печатающую головку рукой, чтобы не повредить принтер.
- ❑ В нормальных условиях чернила не вытекают из картриджа. Если же чернила попали на кожу, смойте их водой с мылом. При попадании чернил в глаза немедленно промойте глаза обильной водой.
- ❑ Храните чернильные картриджи в местах, не доступных для детей.

- ❑ Не разбирайте использованных картриджей и не пытайтесь наполнять их чернилами, чтобы не испортить печатающую головку.
- ❑ После установки чернильного картриджа не раскрывайте прижимную планку его держателя и не вынимайте картридж, кроме случаев замены картриджа на новый. Иначе вы испортите картридж.
- ❑ Устанавливайте картридж сразу же после его распаковки. Длительное хранение распакованного картриджа может ухудшить качество печати после его установки на принтер.
- ❑ Не используйте чернильный картридж, у которого вышел срок хранения, указанный на упаковке. Не следует пользоваться картриджами дольше шести месяцев с момента установки их на принтер.
- ❑ Не встряхивайте картридж, чтобы не вызвать утечку чернил.
- ❑ Всегда выключайте принтер кнопкой ⏻ (“Сеть”). После нажима этой кнопки несколько секунд мигает световой индикатор ⏻ (“Сеть”), а затем гаснет. Не вынимайте вилку из розетки и не размыкайте цепь электропитания до тех пор, пока не погаснет индикатор ⏻ (“Сеть”).
- ❑ Перед перевозкой принтера проверьте, закрыта ли печатающая головка колпачком, находится ли она в крайнем правом положении и на месте ли чернильные картриджи.

---

## Соответствие принципам энергосбережения ENERGY STAR



Как партнер международной организации ENERGY STAR фирма EPSON установила, что данное изделие соответствует принципам энергосбережения ENERGY STAR.

Программа International ENERGY STAR Office Equipment Program нацелена на добровольную разработку ее участниками энергосберегающих компьютеров, мониторов, принтеров, факсимильных и копировальных аппаратов, что будет способствовать уменьшению загрязнения атмосферы электростанциями.

---

## О дополнительной оснастке и электромонтажных работах

### Ограничения по применению дополнительной оснастки

Ни фирма SEIKO EPSON CORPORATION, ни ее филиалы юридически не ответственны за повреждения и убытки, которые несут покупатели или третья сторона в результате применения дополнительного оборудования или расходных материалов, кроме обозначенных фирмой SEIKO EPSON CORPORATION как Original EPSON Products (Оригинальная продукция фирмы “Эпсон”) или как EPSON Approved Products (Продукция, сертифицированная фирмой “Эпсон”).

### Правила выполнения электромонтажных работ



**Предупреждение:** Настоящий аппарат должен быть заземлен. Его напряжение электропитания указано в табличке электрических параметров на корпусе принтера. Напряжение сети обязательно должно соответствовать номинальному напряжению аппарата.

**Важно:** Три жилы сетевого шнура, подключенного к принтеру через разъем или присоединенного постоянно, имеют изоляцию следующих цветов:

Желто-зеленый—Провод заземления

Синий— Нейтральный провод

Коричневый— Силовой провод под напряжением

**При необходимости подсоединить вилку к сетевому шнуру:**

Так как расцветка изоляции проводов у сетевого ввода может не соответствовать цветной маркировке контактных клемм внутри вашей вилки, выполните следующие указания:

Желто-зеленый провод следует подключать внутри вилки к заземляющей клемме с буквой E (Earth - Земля) или с символом заземления ( $\perp$ ).

Синий провод подсоедините к клемме с буквой N (Neutral - Нейтраль).

Коричневый провод подсоедините к клемме с буквой L (Live - Под напряжением).

При повреждении вилки у шнура замените сетевой шнур целиком или обратитесь за технической помощью к квалифицированному электрику.

Перегоревшие плавкие предохранители заменяйте плавкими вставками соответствующего размера и номинала по току.

---

## **Предупреждения, предостережения и примечания**



*Предупреждениям необходимо следовать во избежание телесных травм.*



*Предостережениям надо уделять внимание, чтобы избежать повреждения оборудования.*

*Примечания содержат важную информацию и полезные советы по работе с принтером.*

## Глава 1

---

### **Ознакомление с принтером**





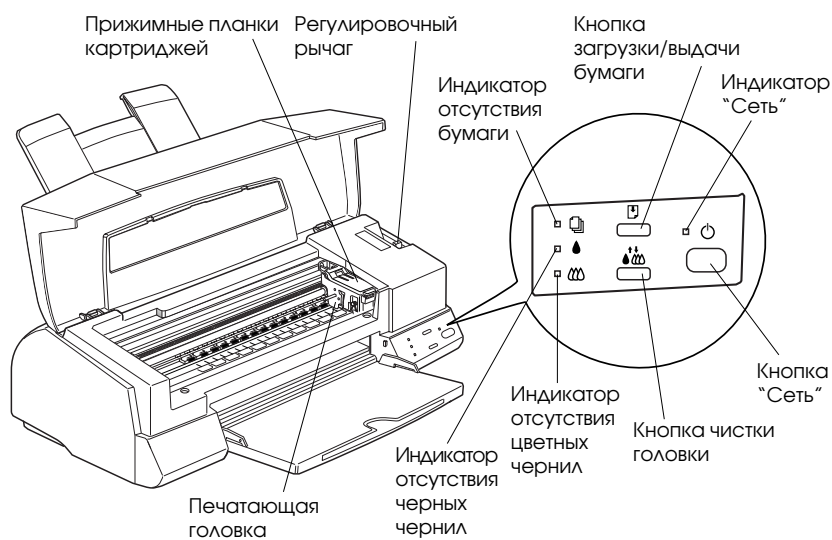

Детали принтера и функции его панели управления .....	1-2
Требования к системе аппаратно-программного обеспечения .....	1-4
При пользовании принтером с компьютером типа IBM PC .....	1-4
При пользовании принтером с компьютером типа Macintosh ....	1-5
Дополнительная оснастка и расходные материалы .....	1-6
Дополнительная оснастка .....	1-6
Расходные материалы .....	1-7

---

## Детали принтера и функции его панели управления





## Кнопки управления

Кнопка	Назначение
 Сеть	Включает и выключает принтер.
 Загрузка/выдача	Загружает и выдает бумагу, если нажать и отпустить ее в пределах двух секунд. Возобновляет печать при нажмие после устранения неполадки "Нет бумаги".
 Чистка	Передвигает печатающую головку в позицию замены, если нажать ее и удерживать примерно три секунды, когда мигает или горит индикатор отсутствия чернил  либо  . Возвращает печатающую головку в исходное положение после замены чернильного картриджа. Прочищает печатающую головку, если нажать эту кнопку и удерживать примерно три секунды, когда погашены оба индикатора отсутствия чернил  и  .

## Световые индикаторы

Световые индикаторы, расположенные на передней панели принтера, указывают на его состояние, например прием данных, заклинена бумага или в картридже осталось мало чернил. Ниже в таблице описано, что означают различные состояния индикаторов.

				Состояние принтера
○	-	-	-	Принтер включен.
◐	-	-	-	Прием данных, замена чернильного картриджа, заправка системы чернилами или чистка печатающей головки.
-	○	-	-	Нет бумаги. Заложите стопку бумаги в автоподатчик листов и нажмите кнопку загрузки/выдачи 0, чтобы продолжить печать.
-	◐	●	●	Заклинило бумагу. Удалите всю бумагу из автоподатчика, заложите бумагу вновь и нажмите кнопку загрузки/выдачи 0. Если индикатор продолжает мигать, выключите принтер и осторожно извлеките из него заклиненную бумагу.
-	-	◐	-	Мало чернил. Черный чернильный картридж почти пустой. Приобретите новый черный картридж (S020093).
-	-	○	-	Нет чернил. Черный чернильный картридж пустой. Замените черный чернильный картридж (S020093).
-	-	-	◐	Мало чернил. Цветной чернильный картридж почти пустой. Приобретите новый цветной картридж (S020110).
-	-	-	○	Нет чернил. Цветной чернильный картридж пустой. Замените цветной чернильный картридж (S020110).

○ = горит, ● = выключен, ◐ = мигает, - = не относится к текущему состоянию

---

## **Требования к системе аппаратно-программного обеспечения**

### **При пользовании принтером с компьютером типа IBM PC**

Чтобы пользоваться своим IBM PC-совместимым принтером, вам потребуются операционная среда Microsoft Windows 3.1, Windows for Workgroups, Windows 95 или Windows NT 4.0, а также экранированный параллельный интерфейсный кабель с витыми парами проводов.

Для установки и использования на вашем компьютере программного обеспечения принтера (драйвера принтера и утилит), записанного на компакт-диске типа CD-ROM или на гибком диске, входящем в комплект поставки вашего принтера, вам потребуется следующая аппаратура:

<b>Минимальная конфигурация</b>	<b>Рекомендуемая конфигурация</b>
Процессор 80386/25 МГц в Windows 3.1 Процессор 80486/25 МГц в Windows 95 и NT 4.0	Процессор Pentium или более мощный  *В Windows NT только Intel- или Intel x86-совместимый процессор
Оперативная память 16 Мбайт	Оперативная память не менее 32 Мбайт
20 Мбайт на жестком диске	Не менее 50 Мбайт на жестком диске
Монитор VGA	Монитор VGA или улучшенный

Поставщик вашего компьютера может обновить вашу систему, если она не отвечает указанным требованиям.

## **При пользовании принтером с компьютером типа Macintosh**

Ниже перечислены аппаратные и программные требования, которые должны выполняться при работе с компьютером Macintosh.

### *Поддерживаемые модели компьютеров (на 1 июля 1997 г.)*

Macintosh LC II, LC III, LC475, LC520, LC575, LC630  
Macintosh Plus, PlusX, Plus2, Plus2X  
Macintosh Quadra Series  
Macintosh Centris Series  
Macintosh PowerBook™ Series (кроме PowerBook 100)  
Macintosh PowerBook Duo Series  
Macintosh Performa Series  
Power Macintosh Series

### *Интерфейсные кабели*

Для работы на принтере с компьютером Macintosh вам потребуется стандартный интерфейсный кабель типа Apple System Peripheral-8 (кабель с 8-контактным цилиндрическим разъемом mini-DIN) или равноценный ему.

### *Аппаратно-программное обеспечение*

<b>Минимальная конфигурация</b>	<b>Рекомендуемая конфигурация</b>
Система System 7.1	Система System 7.5 или более новая
Оперативная память 5 Мбайт Оперативная память 10 Мбайт при включенном режиме фоновой печати	Оперативная память не менее 8 Мбайт Оперативная память не менее 16 Мбайт при включенном режиме фоновой печати

**Примечания:**

- Объем доступной памяти зависит от количества и вида открытых программных приложений. Чтобы проверить объем доступной памяти, выберите позицию *About This Macintosh* (Об этом Макинтоше) в меню *Apple* и читайте объем памяти (указан в килобайтах) под заголовком "*Largest Unused Block*" (Самый большой неиспользованный блок) (1024 Кбайт = 1 Мбайт).
- Указанные выше требования по доступной памяти приведены для печати на бумаге формата *Letter*. Эти требования будут меняться в зависимости от размера бумаги, вида программного приложения, которым вы пользуетесь, и от сложности печатаемого документа.

В дополнение к этим требованиям по аппаратуре и памяти вам необходимо также иметь 8 Мбайт свободной памяти на жестком диске для инсталляции программного обеспечения принтера. Чтобы печатать, вам нужна на жестком диске дополнительная область свободной памяти, равная примерно двукратному объему файла.

---

## **Дополнительная оснастка и расходные материалы**

### **Дополнительная оснастка**

Для применения на вашем принтере по заказу фирма EPSON поставляет следующую дополнительную оснастку.

### **Интерфейсные кабели**

Фирма EPSON поставляет интерфейсные кабели нескольких типов. Вы можете использовать любой интерфейсный кабель, который соответствует указанным ниже техническим условиям. О дополнительных требованиях см. руководство пользователя вашего компьютера.

Параллельный интерфейсный кабель (экранированный) Parallel Interface Cable C83602\* для связи компьютерного порта D-SUB 25-pin (25-контактный) с 36-контактным принтерным портом Amphenol 57.

**Примечание:**

Звездочка (\*) заменяет последнюю цифру кодового номера изделия по каталогу, которая различается в зависимости от страны-импортера.

## **Расходные материалы**

### **Чернильные картриджи**

Черный чернильный картридж	S020093
Цветной чернильный картридж	S020110

### **Специальные носители от EPSON**

Большинство сортов простой бумаги обеспечивают хорошую печать на вашем принтере. Кроме того, фирма EPSON предоставляет специальную бумагу для струйных принтеров. Качество получаемых отпечатков зависит от типа используемой бумаги. Ниже в таблице перечислены наименования и кодовые номера по каталогу различных типов специальных носителей, поставляемых фирмой EPSON.

EPSON 360 dpi Ink Jet Paper (A4)	S041059
	S041025
EPSON 360 dpi Ink Jet Paper (Letter)	S041060
	S041028
EPSON 360 dpi Ink Jet Paper (A3)	S041065
	S041046
EPSON Photo Quality Ink Jet Paper (A4)	S041061
	S041026
EPSON Photo Quality Ink Jet Paper (Letter)	S041062
	S041029
EPSON Photo Quality Ink Jet Paper (Legal)	S041067
	S041048
EPSON Photo Quality Ink Jet Paper (A3)	S041068
	S041045
EPSON Photo Quality Glossy Paper (A4)	S041126
EPSON Photo Quality Glossy Paper (Letter)	S041124
EPSON Photo Quality Glossy Paper (A3)	S041125
EPSON Photo Quality Glossy Film (A4)	S041071
EPSON Photo Quality Glossy Film (Letter)	S041072
EPSON Photo Quality Glossy Film (A3)	S041073
EPSON Photo Quality Glossy Film (A6)	S041107

EPSON Photo Quality Ink Jet Card (A6)	S041054
EPSON Photo Quality Ink Jet Card (5 x 8 in.)	S041121
EPSON Photo Quality Ink Jet Card (8 x 10 in.)	S041122
EPSON Ink Jet Transparencies (A4)	S041063
EPSON Ink Jet Transparencies (Letter)	S041064
EPSON Photo Quality Self Adhesive Sheet (A4)	S041106
EPSON Photo Paper (4 x 6 in.)	S041134
EPSON Photo Paper (A4)	S041140
EPSON Photo Paper (Letter)	S041141
EPSON Photo Paper (A3)	S041142
EPSON Photo Stickers (A6)	S041144
EPSON Panoramic Photo Paper (210 x 594 мм)	S041145
EPSON Iron-On Cool Peel Transfer Paper (A4)	S041154
EPSON Iron-On Cool Peel Transfer Paper (Letter)	S041153
	S041155

**Примечания:**

- Возможности поставки специальных носителей по сортаменту зависят от страны-импортера.*
- Струйные принтеры особо чувствительны к состоянию бумаги. Храните неиспользованную бумагу в ее оригинальной упаковке и держите ее в прохладном темном месте.*

Перед использованием перечисленными носителями прочтите подробные указания на стр. 4-10 или 5-4, какие следует задавать установки по каждому типу носителя, а на стр. 6-4 приведены данные по вместимости автоподатчика при закладке в него различных типов специальных носителей. Также читайте памятки, вкладываемые в упаковки специальных носителей.

## Глава 2

# Первичная подготовка принтера к работе

---

Распаковка принтера .....	2-2
Выбор места для размещения принтера .....	2-3
Установка принтера на подставку .....	2-4
Присоединение подставки для бумаги .....	2-4
Включение принтера в сеть .....	2-5
Установка чернильных картриджей .....	2-5
Подключение принтера к компьютеру типа IBM PC .....	2-11
Установка программного обеспечения принтера на компьютере типа IBM PC .....	2-12
Установка ПО в среде Windows 95 или Windows NT 4.0 .....	2-13
Установка ПО в среде Windows 95 (методом plug-and-play) .....	2-15
Установка ПО в среде Windows 3.1 .....	2-18
Пользование принтером в компьютерной сети .....	2-20
Пользование в среде Windows 95 .....	2-20
Пользование в среде Windows NT 4.0 .....	2-22
Подключение принтера к компьютеру типа Macintosh .....	2-25
Установка программного обеспечения принтера на компьютере типа Macintosh .....	2-26
Установка программного обеспечения принтера .....	2-26
Пользование Селектором при выборе принтера .....	2-29

---

## Распаковка принтера

В упаковочной коробке принтера должны находиться компакт-диск CD-ROM с драйвером принтера, который будет управлять вашим принтером, а также следующее:

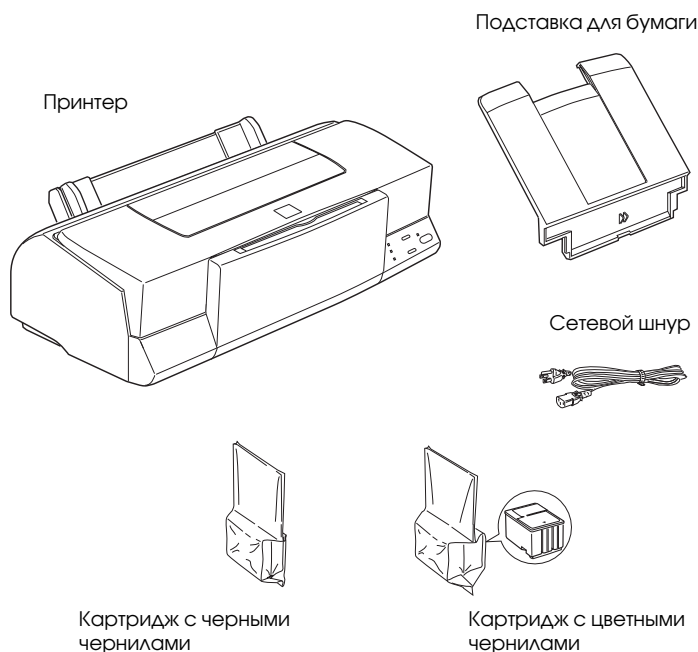

В некоторые страны принтер поставляется с прикрепленным сетевым шнуром. Форма вилки для включения в сеть переменного тока также различается в зависимости от страны-импортера. При покупке принтера проверяйте, чтобы вилка его сетевого шнура соответствовала вашим розеткам.

Удалите все защитные и упаковочные материалы с принтера перед его установкой и включением в сеть. Соблюдайте указания по распаковке, которые изложены в памятке, вкладываемой в упаковочную коробку принтера. Сохраните все снятые упаковочные и защитные материалы для возможной перевозки принтера в будущем.

---

## **Выбор места для размещения принтера**

При выборе места для размещения принтера руководствуйтесь следующими рекомендациями:

- Установите принтер на плоскую, горизонтальную и устойчивую поверхность. Принтер не может нормально работать в наклонном положении.
- Располагайте принтер достаточно близко от компьютера, чтобы можно было соединить их между собой интерфейсным кабелем.
- Для удобства работы на принтере и его технического обслуживания оставляйте вокруг принтера достаточное свободное пространство.
- Оставляйте на столе перед принтером место для опускания выходного лотка.
- Не устанавливайте и не храните принтер в местах с резкими колебаниями температуры и влажности воздуха. Избегайте также мест прямого падения солнечных лучей, вблизи от мощных источников света или теплоты.
- Избегайте мест, подверженных тряске и вибрации.
- Располагайте принтер так, чтобы можно было легко вынимать вилку его сетевого шнура из настенной розетки.
- Избегайте сетевых розеток, управляемых настенными выключателями или автоматическими таймерами. Если вам приходится пользоваться розетками, которые подключаются настенными выключателями, не пользуйтесь этими выключателями для включения и выключения принтера. Также избегайте розеток, включенных в общую сеть с мощными электродвигателями или другими потребителями электроэнергии, вызывающими колебания напряжения в сети.
- Располагайте всю компьютерную систему вдали от потенциальных источников электромагнитных помех, например громкоговорителей и базовых блоков радиотелефонов.
- Пользуйтесь заземленной сетевой розеткой; не применяйте переходников.

## **Установка принтера на подставку**

Если вы намерены устанавливать принтер на подставку, соблюдайте следующие указания:

- Используйте для этого принтера подставку, рассчитанную на нагрузку массой не менее 31,0 кг.
- Никогда не пользуйтесь наклонными подставками. Принтер всегда должен быть установлен горизонтально.

---

## **Присоединение подставки для бумаги**

Вставьте подставку для бумаги в паз сзади принтера, как показано на рисунке ниже.

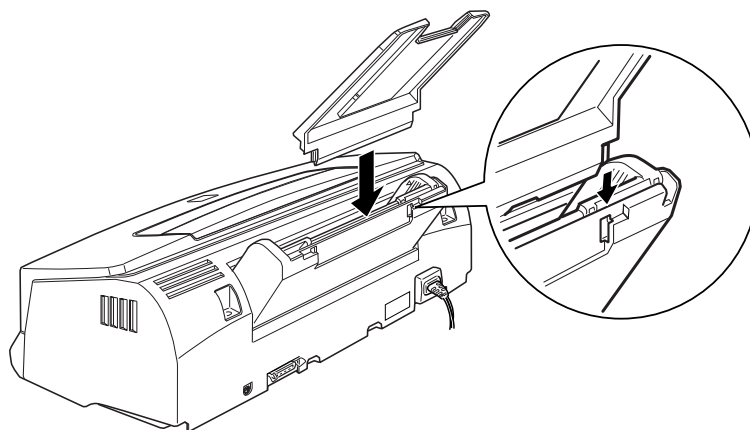

---

## Включение принтера в сеть

1. Проверьте табличку электрических параметров, расположенную на задней стенке принтера, на соответствие его номинального напряжения напряжению сети на контактах выбранной вами розетки, в которую вы будете вставлять вилку. Также убедитесь в том, что вы имеете соответствующий шнур для подключения принтера к сети.



**Предостережение:**

*Подстраивать принтер под другое напряжение питания нельзя. Если номинальное напряжение принтера не соответствует напряжению сети, попросите помощи у своего поставщика (дилера), но ни в коем случае не втыкайте вилку сетевого шнура в розетку.*

2. Если сетевой шнур не прикреплен к принтеру, соедините его гнездовую часть со штыревой частью сетевого разъема, расположенного на задней стенке корпуса принтера.
3. Вставьте вилку сетевого шнура в правильно заземленную сетевую розетку.

---

## Установка чернильных картриджей



**Предупреждение:**

*Чернильные картриджи - это автономные узлы. При нормальном использовании чернила не вытекают из картриджа. Если чернила попали на кожу ваших рук, тщательно смойте их водой с мылом. В случае поражения глаз чернилами немедленно промойте глаза обильной водой.*

При установке чернильных картриджей соблюдайте следующие правила:

**Примечание:**

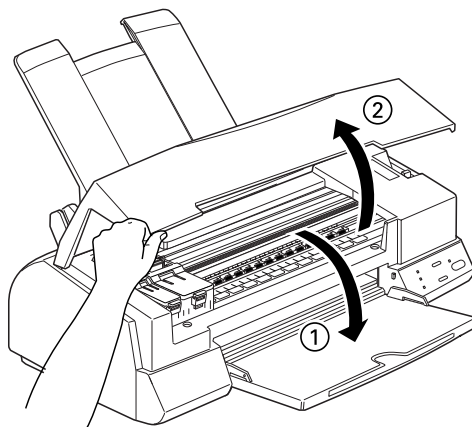

- Не вскрывайте упаковки с чернильными картриджами до момента их установки на принтер, чтобы не подсыхали чернила.
- Всегда используйте новые чернильные картриджи. Повторная установка неполных картриджей приводит к тому, что принтер подает на Монитор состояния неточную информацию о количестве оставшихся чернил.

1. Откиньте вниз выходной лоток для бумаги А, расположенный спереди принтера; затем откройте крышку принтера Б, захватив ее в середине за нижнюю кромку.

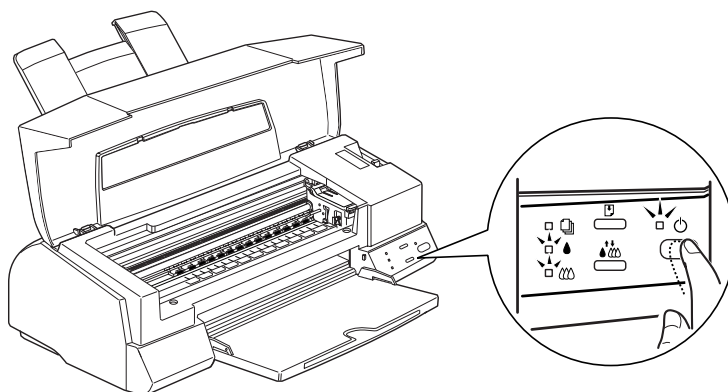

2. Включите принтер, нажимая кнопку  (“Сеть”).



Печатающая головка сдвигается влево в позицию установки чернильных картриджей. Мигает световой индикатор  (“Сеть”) и загораются индикаторы  и  (“Нет чернил”).

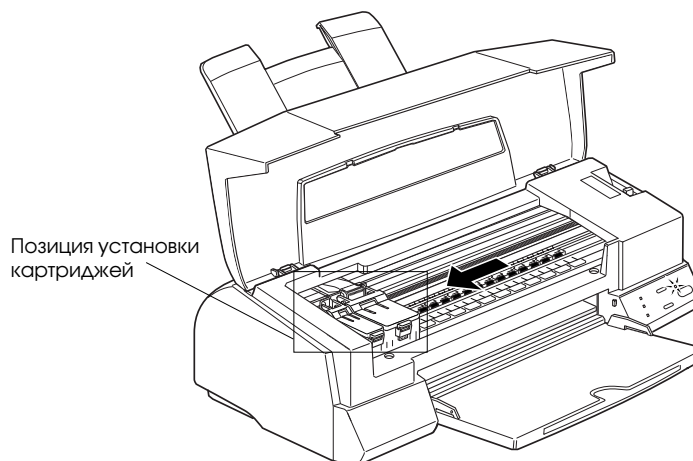

**Предостережение:**

*Не сдвигайте печатающую головку рукой, чтобы не повредить принтер.*

3. Откиньте вверх обе прижимные планки чернильных картриджей.

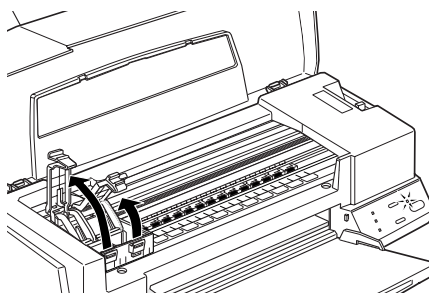

4. Вскройте упаковки с чернильными картриджами. Затем удалите только желтые герметизирующие ленты с обоих картриджей, как показано ниже на рисунке.

Не удаляйте белую часть ленты

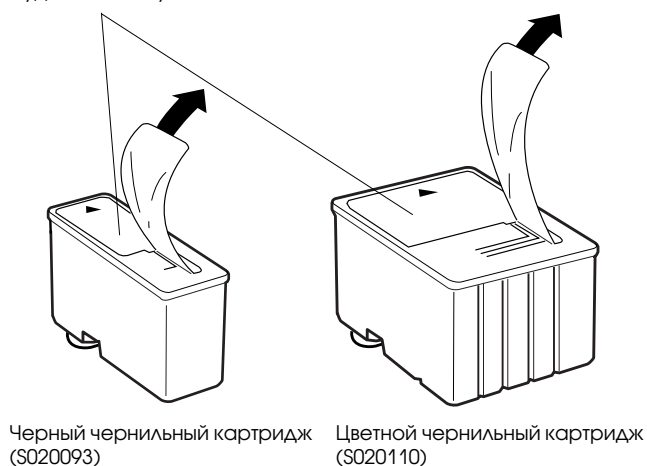

**Предостережения:**

- Обязательно удалите с картриджей желтую герметизирующую ленту. Если вы попытаетесь печатать с предварительно не снятой желтой герметизирующей лентой, картридж может выйти из строя. Все нормально, если желтая лента не оторвана полностью по пунктирной линии.
- Не удаляйте белую часть ленточного уплотнения сверху картриджа; в противном случае картридж может закупориться и вы не сможете печатать с ним.
- Не удаляйте герметизацию со дна картриджей, чтобы не вызвать утечку чернил.

5. Опустите картриджи в держатели этикеткой вверх и стрелкой, обращенной назад. Цветной чернильный картридж (большого размера) вставляйте в правый держатель, а черный (меньший) - в левое гнездо.

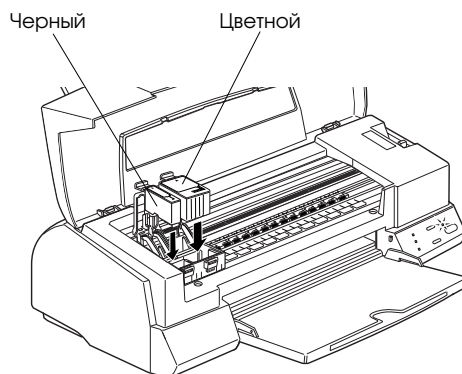

**Примечание:**

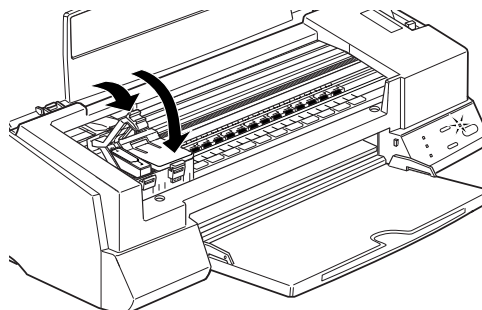

*Установите оба чернильных картриджа. Принтер не будет работать, если один из картриджей не установлен.*

6. Поверните прижимные планки вниз до защелкивания, чтобы зафиксировать картриджи в рабочем положении.





**Предостережение:**

*После установки картриджей в держатели не открывайте их прижимных планок, кроме случаев замены старых картриджей новыми. В противном случае картриджи могут выйти из строя.*

7. Нажмите кнопку чистки печатающей головки  , а затем закройте крышку принтера. Принтер сдвигает печатающую головку и начинает заправку чернилами системы подачи чернил. Во время заправки мигает индикатор  (“Сеть”).

**Примечание:**

*Даже если вы и не нажмете на кнопку чистки печатающей головки , принтер сдвинет печатающую головку в позицию заправки и начнет процесс заправки примерно через 60 секунд после установки чернильных картриджей.*

Операция заправки системы чернилами длится примерно две минуты. Заправка сопровождается шумами, что вполне нормально. По окончании заправки системы подачи чернил индикатор  (“Сеть”) перестает мигать.



**Предостережение:**

*Никогда не выключайте электропитание принтера, пока мигает индикатор  (“Сеть”). В противном случае заправка системы подачи чернилами будет неполной и вы не сможете печатать на принтере.*

Срок службы черного картриджа зависит от объема текста и графического материала, который вы печатаете. Срок службы цветного картриджа зависит также от объема цветного материала и от количества цветов, применяемых в ваших документах.

**Примечание:**

*Когда кончатся чернила, см. раздел “Замена чернильного картриджа” на стр. 7-2.*

Теперь вы подготовили принтер к подключению к своему компьютеру. Как подключать принтер к IBM PC-совместимому компьютеру, см. следующий раздел. Подключение принтера к компьютеру Macintosh описано на стр. 2-25.

---

## **Подключение принтера к компьютеру типа IBM PC**

Для подключения принтера к компьютеру через встроенный параллельный интерфейс вам потребуется многожильный экранированный кабель с витыми парами проводов. Как подключить принтер к компьютеру типа Macintosh, см. стр. 2-25.

Выполните следующие действия для подключения принтера к компьютеру:

1. Проверьте, выключены ли и принтер и компьютер.
2. Плотно вставьте штыревую часть соединительного кабеля в гнездовую часть интерфейсного разъема принтера. Затем сдвиньте оба пружинящих проволочных зажима по обе стороны от разъемного соединителя до их защелкивания. Если у кабеля есть провод заземления, подключите его наконечник к заземляющей клемме, расположенной под интерфейсным разъемом.

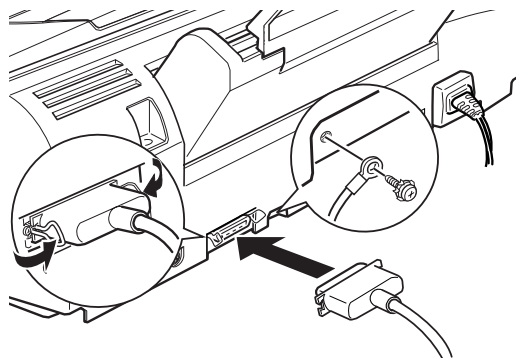

3. Вставьте другой штыревой конец кабеля в гнездовую часть разъема параллельного интерфейса у компьютера. Если есть провод заземления на конце кабеля со стороны компьютера, присоедините его наконечник к заземляющей клемме, расположенной на задней стенке компьютера.

Теперь прочтите следующий раздел, в котором описана инсталляция программного обеспечения принтера. Вы должны установить программное обеспечение принтера на свой управляющий компьютер до того, как начнете пользоваться принтером.

---

## **Установка программного обеспечения принтера на компьютере типа IBM PC**

После подключения принтера к компьютеру установите программное обеспечение принтера в Windows. Оно входит в состав "Printer Software for EPSON STYLUS PHOTO EX" (Программное обеспечение принтера EPSON STYLUS PHOTO EX), записанном на компакт-диске CD-ROM, который поставляется в комплекте с вашим принтером.

Ваше программное обеспечение принтера содержит:

- Драйвер принтера**  
Драйвер принтера обеспечивает всестороннее управление вашим принтером. С его помощью вы можете задавать такие параметры, как, например, Print Quality (Качество печати), Media Type (Тип носителя) и Paper Size (Размер бумаги).
- Утилиты**  
Утилиты Nozzle Check (Проверка сопел), Head Cleaning (Чистка головки) и Print Head Alignment (Выравнивание печатающей головки) помогают вам поддерживать принтер в отличном рабочем состоянии. Утилита Status Monitor (Монитор состояния) позволяет проверять текущее состояние вашего принтера.
- Оперативная справка**  
Этот контекстно-зависимый справочник обеспечивает вам мгновенный доступ к подробной оперативной информации и инструкциям, как пользоваться принтером в конкретной ситуации.
- EPSON Status Monitor 2 (в Windows 95)**  
Утилита EPSON Status Monitor 2 (Монитор состояния 2) позволяет вам следить за информацией о состоянии принтера, например за тем, сколько осталось чернил в картриджах и не появились ли ошибки в работе принтера.
- Функция HIGH QUALITY IMAGES (в Windows 95 и NT 4.0)**  
Функция HIGH QUALITY IMAGES (Высококачественные изображения) позволяет быстро и легко определять, какого вида высококачественный отпечаток вы получаете на принтере EPSON STYLUS PHOTO EX. См. брошюру, упакованную вместе с компакт-диском CD-ROM.

Если вы пользуетесь дискетной версией программного обеспечения принтера, то перед началом инсталляции сделайте копию с гибкого диска, на котором записано ПО принтера EPSON. Если же вы хотите изготовить дискетную копию ПО принтера с CD-ROM, вы можете воспользоваться утилитой изготовления драйверной дискеты. Эта утилита также содержится на компакт-диске. См. ниже, как устанавливать программное обеспечение принтера в Windows 95 и NT 4.0 или стр. 2-18 - в Windows 3.1.

## Установка ПО в среде Windows 95 или Windows NT 4.0

Выполните следующие действия для установки программного обеспечения принтера в Windows 95 или NT 4.0.

### **Примечание для пользователей Windows NT 4.0:**

*Установка драйвера принтера может потребовать привилегий для сетевой администрации. Подробные сведения об этом вы получите у администратора сети.*

1. Убедитесь в том, что операционная система Windows 95 или NT 4.0 запущена на вашем компьютере, а принтер выключен.
2. Вставьте в CD-ROM-дисковод компакт-диск с программным обеспечением принтера (при пользовании дискетной версией, вставьте дискету в соответствующий дисковод компьютера). Если на экране открылось диалоговое окно, показанное ниже, дважды щелкните по команде Install Printer Driver/Utility (Установить Драйвер/Утилиту принтера); либо вы можете также установить программное обеспечение, выделив пункт Install Printer Driver/Utility (Установить Драйвер/Утилиту принтера), а затем щелкнув по верхней кнопке со стрелкой справа.



Если это диалоговое окно не появилось, дважды щелкните мышью по значку My Computer (Мой компьютер), а затем дважды щелкните по значку CD-ROM-дисковод (пользователи дискетной версии должны щелкнуть по значку дискетного дисковода). При появлении диалогового окна дважды щелкните по команде Install Printer Driver/Utility (Установить Драйвер/Утилиту принтера).

Если и на этот раз указанное диалоговое окно не открылось, дважды щелкните по значку Setup.exe. Вам может потребоваться прокрутка папки кнопками со стрелками, чтобы найти этот значок.

3. При появлении следующего диалогового окна нажмите в нем кнопку ОК, чтобы начать установку программного обеспечения принтера.



4. По завершении инсталляции снова нажмите кнопку ОК.
5. В Windows 95 установка утилиты EPSON Status Monitor 2 (Монитор состояния 2) начинается автоматически.

**Примечания:**

- Вы можете остановить инсталляцию утилиты EPSON Status Monitor 2 (Монитор состояния 2), нажав кнопку Cancel (Отменить). Если же вы захотите установить ее позже, см. подраздел "Установка утилиты EPSON Status Monitor 2" на стр. 4-29.
- Продолжительность инсталляции различается в зависимости от вашей компьютерной системы.

Теперь программное обеспечение вашего принтера установлено на ваш компьютер. Установочная программа автоматически выбирает этот принтер в качестве принтера по умолчанию Windows-приложений.

Если вы пользуетесь своим принтером в сети, вы должны установить этот принтер как удаленный. См. стр. 2-20 (в Windows 95) или стр. 2-22 (в Windows NT 4.0).

Перед тем как начать пользоваться программным управлением принтера, прочтите файл README, расположенный в папке EPSON (Printers). Сведения о том, как открывать и использовать драйвер принтера, см. в разделе “Печать в среде Windows” в гл. 3 и гл. 4, “Пользование программным обеспечением принтера в Windows”, где вы узнаете, как пользоваться утилитами и получите дополнительную информацию по драйверу принтера.

### **Установка ПО в среде Windows 95 (методом *plug-and-play*)**

Выполните следующие действия для установки программного обеспечения принтера в Windows 95, пользуясь возможностями простого автоматического конфигурирования (*plug-and-play*).

***Примечание:***

*Чтобы воспользоваться автоматическим конфигурированием (*plug-and-play*) системы Windows 95, параллельный порт вашего компьютера должен быть IEEE 1284-совместимым двунаправленным параллельным портом. Подробнее см. документацию по вашему компьютеру.*

1. Убедитесь в том, что принтер подключен к параллельному порту компьютера.
2. Выключите и принтер и компьютер, если они включены в сеть.
3. Вначале включите принтер, а затем компьютер. Ваш компьютер начинает загружать Windows 95.

4. Если вы назначали пароль, введите его по запросу с экрана. На экране появляется окно New Hardware Found (Создано новое аппаратное обеспечение).

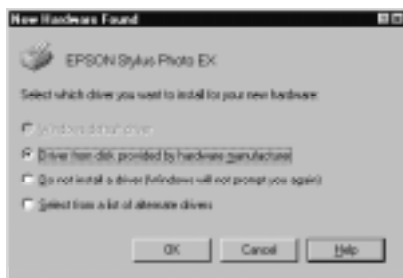

Если на экране не появилось это окно, нажмите кнопку Cancel (Отменить) и выполните процедуру установки, описанную на стр. 2-13.

5. Проверьте, есть ли имя модели вашего принтера на экране. После этого щелкните по кнопке с надписью Driver from disk provided by hardware manufacturer (Драйвер с диска от производителя аппарата). Не нажимайте другие кнопки окна.
6. Щелкните по кнопке OK. На экране появилось окно Install From Disk (Установка с диска).
7. Вставьте компакт-диск с драйвером принтера в CD-ROM-дисковод компьютера. В зависимости от страны-импортера принтера диск CD-ROM может содержать многоязычные версии программного обеспечения принтера.

Вначале попытайтесь ввести через клавиатуру D:\Win95 и нажать кнопку OK. Если на экране не появится сообщение об ошибке, переходите к шагу 8. Если же с экрана вы получите предупреждение об ошибке, нажмите кнопку OK, чтобы вернуться в окно Install From Disk (Установка с диска). Введите с клавиатуры D:\ и предпочитаемый язык: English, Francais, German, Italian, Portugal или Spanish, а за ним должно следовать \Win95. Нажмите кнопку OK.  
(Если ваш CD-ROM-дисковод закодирован не буквой “D”, то подставьте вместо нее соответствующую литеру.)

Если вы пользуетесь дискетной версией программного обеспечения, вставьте дискету в дискетный дисковод. Введите через клавиатуру A:\Win95 и нажмите кнопку ОК. Если литера этого дисковода не “А”, измените ее на правильную букву.

8. В следующем окне вы можете ввести с клавиатуры уникальное имя принтера в поле Printer name (Имя принтера). Мы рекомендуем сохранить наименование модели (типа) принтера в качестве его имени. Программа скопирует файлы на жесткий диск вашего компьютера и добавит пиктографический значок в папку Printers (Принтеры) для указанного вами имени принтера. Чтобы пользоваться принтером по умолчанию для программных приложений Windows 95, щелкните по кнопке Yes (Да). [Кнопка No (Нет) активизирует исходную установку по умолчанию.]
- 9 Щелкните мышью по кнопке Finish (Завершить).

**Примечания:**

- В Windows 95 инсталляция утилиты EPSON Status Monitor 2 (Монитор состояния 2) начинается автоматически. Вы можете остановить установку утилиты, нажав кнопку Cancel (Отменить). Если же вы захотите установить ее позже, см. подраздел “Установка утилиты EPSON Status Monitor 2” на стр. 4-29.*
- Продолжительность инсталляции различается в зависимости от вашей компьютерной системы.*

Если же вы пользуетесь дискетной версией программного обеспечения принтера, то нажмите кнопку ОК по завершении инсталляции.

Теперь программное обеспечение вашего принтера установлено на ваш компьютер. Перед тем как начать пользоваться ПО принтера, прочтите файл README, расположенный в папке EPSON. Сведения о том, как открывать и использовать драйвер принтера, см. в разделе “Печать в среде Windows” в гл. 3 и гл. 4, “Пользование программным обеспечением принтера в Windows”, где вы узнаете, как пользоваться утилитами и получите дополнительную информацию по драйверу принтера.

Если вы пользуетесь своим принтером через компьютерную сеть в Windows 95, см. стр. 2-20.

## Установка ПО в среде Windows 3.1

При установке программного обеспечения принтера для среды Windows 3.1 выполните следующие действия:

1. Убедитесь в том, что операционная система Windows 3.1 работает и на экране открыт Диспетчер программ (Program Manager).
2. Вставьте в CD-ROM-дисковод компакт-диск с программным обеспечением принтера EPSON, входящий в его комплект поставки (если вы пользуетесь дискетной версией программного обеспечения, вставьте ее дискету в соответствующий дисковод).
3. В меню File (Файл) выберите пункт Run (Выполнить). Раскрывается диалоговое окно Run (Выполнение). В текстовое поле Command Line (Командная строка) введите с клавиатуры команду D:\EPSETUP; затем нажмите кнопку ОК (если ваш CD-ROM-дисковод закодирован не буквой "D" или вы пользуетесь дискетной версией, то подставьте вместо нее соответствующую литеру).

Если вы пользуетесь дискетной версией, введите через клавиатуру A:\SETUP и нажмите кнопку ОК (если литера этого дисковода не "A", измените ее на правильную букву).

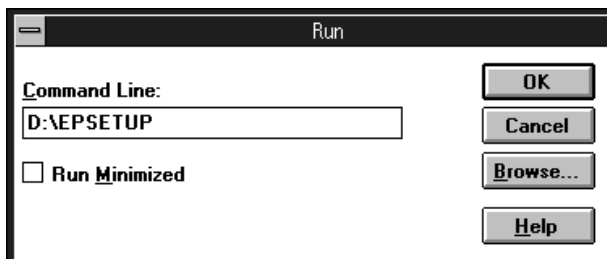

4. Если на экране открылось диалоговое окно, показанное ниже, дважды щелкните по команде Install Printer Driver/Utility (Установить Драйвер/Утилиту принтера); либо вы можете также установить программное обеспечение, выделив пункт Install Printer Driver/Utility (Установить Драйвер/Утилиту принтера), а затем щелкнув по верхней кнопке со стрелкой справа.



5. Выделите значок своего принтера в диалоговом окне EPSON Printer Utility Setup (Установка утилиты принтера EPSON). Щелкните мышью по кнопке ОК. Установочная программа начинает копировать файлы программного обеспечения принтера.



6. По завершении инсталляции снова нажмите кнопку ОК, чтобы выйти из установочной программы.

Установочная программа автоматически выберет этот принтер в качестве принтера по умолчанию Windows-приложений.

Перед тем как начать пользоваться программным управлением принтера, прочтите файл README, расположенный в группе EPSON. Сведения о том, как открывать и использовать драйвер принтера, см. в разделе “Печать в среде Windows” в гл. 3 и гл. 4, “Пользование программным обеспечением принтера в Windows”, где вы узнаете, как пользоваться утилитами и получите дополнительную информацию по драйверу принтера.

---

## Пользование принтером в компьютерной сети

### Пользование в среде Windows 95

Если вы хотите пользоваться своим принтером в компьютерной сети с Windows 95, вам необходимо соответственно настроить компьютер, к которому подключен принтер, как сервер печати. Остальные компьютеры в этой сети, которые будут пользоваться принтером через этот компьютер, следует настроить как ПК-клиенты. Как настроить сервер печати на коллективное пользование принтером в сети, см. вашу документацию по Windows 95. Инструкция, представленная ниже, поясняет, как настроить ПК-клиент с Windows 95 на пользование вашим принтером после настройки сервера печати.

1. Проверьте, чтобы на компьютере было установлено программное обеспечение вашего принтера (см. стр. 2-13, если оно не установлено).
2. Дважды щелкните по значку My Computer (Мой компьютер).
3. Дважды щелкните по пиктограмме папки Printers (Принтеры).
4. Щелкните правой клавишей мыши по значку вашего принтера и щелкните по позиции Properties (Свойства).
5. Щелкните по вкладке Details (Сведения). Затем нажмите кнопку Add Port (Добавить порт).



Щелкните по этой вкладке.

Затем нажмите эту кнопку.

6. В следующем диалоговом окне нажмите кнопку Browse (Обзор).

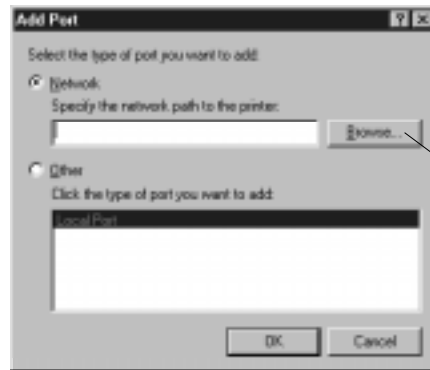

Щелкните здесь, чтобы указать сетевой маршрут.

7. Дважды щелкните по значку компьютера, который подключен непосредственно к принтеру. Затем щелкните по значку принтера, который вы будете использовать в сети.

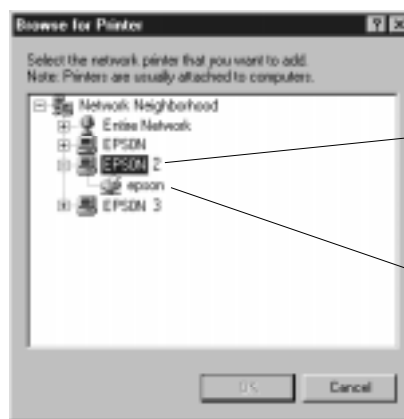

Выберите компьютер, подключенный к принтеру.

Выберите принтер.

8. Нажмите кнопку ОК, чтобы выполнять указания с экрана.

Теперь вы можете пользоваться принтером, подключенным к серверу печати, в компьютерной сети через ПК-клиент.

## Пользование в среде Windows NT 4.0

Чтобы пользоваться принтером в сети с операционной системой Windows NT 4.0, вы должны настроить компьютер, к которому подключен принтер, как сервер печати. Остальные компьютеры в сети, которые будут пользоваться принтером через этот компьютер, следует настроить как ПК-клиенты. Как настроить сервер печати на коллективное пользование принтером в сети, см. вашу документацию по Windows NT 4.0. Инструкция, представленная ниже, поясняет, как настроить какой-либо ПК-клиент с операционной системой Windows NT 4.0 на пользование вашим принтером после настройки сервера печати.

1. Проверьте, чтобы на компьютере было установлено программное обеспечение вашего принтера (см. стр. 2-13, если оно не установлено).
2. Нажмите кнопку Start (Пуск), укажите на пункт Settings (Настройка) и щелкните по позиции Printers (Принтеры).
3. Дважды щелкните по значку Add Printer (Добавить принтер).
4. Нажмите круглую кнопку Network printer (Сетевой принтер). Нажмите кнопку Next (Далее).
5. Выберите очередь на печать, в которую будут пересылаться задания печати для данного принтера или укажите сетевой маршрут к принтеру.

### **Примечание:**

*Обязательно согласуйте все сетевые установки с администратором сети.*



6. При появлении следующего диалогового окна нажмите кнопку ОК и переходите к очередному шагу.  
Если это диалоговое окно не появляется, ваш принтер настроен и готов принимать задания печати через сеть; как начинать печатать, см. гл. 3.

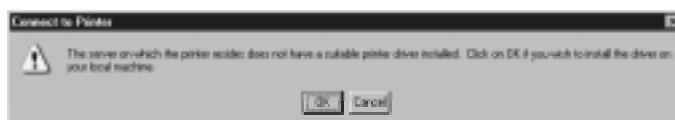

7. Нажмите кнопку Have Disk (Установить с диска).



8. Вставьте компакт-диск или дискету с программным обеспечением принтера в соответствующий дисковод.
9. При использовании английской версии компакт-диска введите с клавиатуры D:\WINNT40 и нажмите кнопку ОК. Если вам поступила многоязычная версия диска CD-ROM, введите D:\, а затем выбранный язык: English, Francais, German, Italian, Portugal или Spanish. После этого введите \WINNT40 и нажмите кнопку ОК. (Если ваш CD-ROM-дисковод закодирован не буквой “D”, то подставьте вместо нее соответствующую литеру.)

Если вы пользуетесь дискетной версией программного обеспечения принтера, введите с клавиатуры A:\WINNT40 и нажмите кнопку ОК. (Если литера этого дисковода не “A”, измените ее на правильную букву.)

10. Выберите свой принтер в диалоговом окне, показанном ниже, и выполняйте указания с экрана.



Выберите модель  
вашего принтера.

*Примечание для пользователей Windows NT 4.0:*

Если ваш принтер не печатает правильно в качестве удаленного принтера, следующая процедура поможет вам в решении этой проблемы.

1. Установите программное обеспечение принтера в среде Windows NT 4.0 на вашем компьютере, как описано на стр. 2-13.
2. Нажмите кнопку Start (Пуск), укажите на пункт Settings (Настройка) и щелкните по позиции Printers (Принтеры).
3. Щелкните правой клавишей мыши по значку вашего принтера и щелкните по позиции Properties (Свойства).
4. Выберите в меню Port (Порт) принтерный порт, отличный от LPT1.
5. По подсказке DOS с экрана введите с клавиатуры сетевой маршрут к вашему принтеру, например:  
C:\net use lpt2:\\epserver\printer  
затем нажмите клавишу <Enter>. Если на шаге 4 вы выбрали принтерный порт, отличный от lpt2:, подставьте этот порт вместо "lpt2" в указанной выше команде. Вы также должны в этой команде подставить имя вашего сервера печати вместо "epserver" и имя принтера вместо "printer".
6. Перезагрузите ваш компьютер.

**Примечание:**

При необходимости отменить эту установку введите /d вместо сетевого маршрута к вашему принтеру на шаге 5, например: C:\net use lpt2:/d.

---

## Подключение принтера к компьютеру типа Macintosh

При работе со встроенным последовательным интерфейсом вам потребуется кабель типа Apple System Peripheral-8. Выполните следующие действия для подключения принтера к своему компьютеру Macintosh:

1. Проверьте, выключены ли и принтер и компьютер Macintosh.
2. Присоедините один конец интерфейсного кабеля к последовательному разъему, расположенному на задней панели принтера.

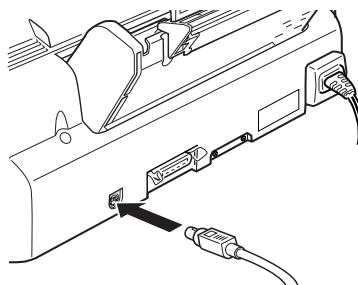

3. Присоедините другой конец интерфейсного кабеля либо к модемному порту, либо к принтерному порту у компьютера Macintosh. Порты замаркированы следующими пиктограммами:



Модемный порт

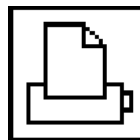

Принтерный порт

4. Включите принтер, нажав кнопку  $\phi$  (“Сеть”).
5. Включите компьютер Macintosh.

Указания по инсталляции программного обеспечения принтера читайте на следующей странице. Вы должны обязательно установить программное обеспечение принтера до того, как начнете пользоваться своим принтером.

---

## **Установка программного обеспечения принтера на компьютере типа Macintosh**

Для печати документов на этом принтере всегда используйте программное обеспечение принтера EPSON STYLUS PHOTO EX Macintosh. Это программное обеспечение специально предназначено для легкого доступа ко всем функциональным возможностям принтера.



**Предостережение:**

*Перед установкой программного обеспечения принтера на вашем компьютере отключите все программы защиты от вирусов.*

## **Установка программного обеспечения принтера**

Выполните описанную ниже процедуру, чтобы установить программное обеспечение для вашего принтера. Если вы пользуетесь дискетной версией, то перед началом инсталляции изготовьте резервную копию полученного вами гибкого диска с программным обеспечением принтера для EPSON Macintosh.

1. Включите компьютер Macintosh и вставьте полученный вами компакт-диск с программным обеспечением принтера EPSON в дисковод CD-ROM (если вы пользуетесь дискетной версией, вставьте полученный вами гибкий диск в соответствующий дисковод).

Доступ к диску с программным обеспечением принтера EPSON открывается автоматически и, в зависимости от страны-импортера, отобразит на экране монитора либо единственный значок установщика, либо отдельные папки, содержащие значки установщиков для нескольких национальных языков. Дважды щелкните мышью по значку Installer (Установщик), если он показан, или раскройте папку с нужным вам языком. После этого раскройте папку Disk 1 (Диск 1) и дважды щелкните по находящемуся внутри ее значку установщика.

2. При появлении первого окна на экране щелкните в нем по кнопке Continue (Продолжить), чтобы войти в следующее диалоговое окно, в котором вы можете выбрать установку либо всех элементов программного обеспечения, содержащихся на вашем принтерном программном компакт-диске, либо некоторых из них. Информация о содержании программного обеспечения представлена на стр. 2-28.

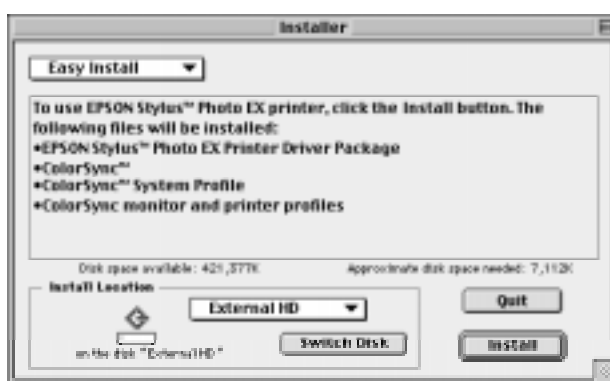

3. Если вы хотите установить все программное обеспечение принтера, записанное на полученном вами компакт-диске, убедитесь в том, что в поле Destination Disk (Диск-назначение) отображен правильный дисковод, затем нажмите кнопку Install (Установить).

Если область вашей дисковой памяти ограничена, задайте режим Custom Install (Настраиваемая инсталляция) во всплывающем меню и щелкните по позиции Serial Driver Package (Пакет последовательного драйвера). Подтвердите назначение инсталляции, затем нажмите кнопку Install (Установить).

**Примечание:**

Нажимайте кнопку **I**, чтобы получить информацию по каждому элементу программного обеспечения.

4. Если на экране появится сообщение, информирующее вас о том, что инсталляция закончена, нажмите кнопку Restart (Перезапуск), чтобы завершить инсталляцию и перезагрузить ваш компьютер.

## Элементы программного обеспечения принтера

На диске CD-ROM содержатся следующие элементы программного обеспечения принтера:

### *Serial Driver Package (Пакет последовательного драйвера)*

- ❑ **SP EX**

Этот драйвер позволяет управлять вашим принтером. С его помощью можно задавать такие параметры, как Print Quality (Качество печати), Media Type (Тип носителя) и Paper Size (Размер бумаги).
- ❑ **EPSON Monitor3**

Эта утилита осуществляет контроль за выполнением работ по печати в фоновом режиме и организует их диспетчеризацию. Чтобы пользоваться этой утилитой, вам необходимо через Селектор (Chooser) выбрать фоновый режим печати. Подробнее см. раздел “Управление фоновой печатью на стр. 5-25.
- ❑ **StatusMonitor**

Утилита следит за текущим состоянием принтера и предупреждает пользователя, когда возникают ошибки. Вы можете открыть ее в диалоговом окне Utility (Утилита) через программное обеспечение принтера. Подробнее см. раздел “Пользование утилитами принтера EPSON” на стр. 5-22.
- ❑ **Nozzle Check**

Утилита проверяет закупорку сопел в печатающей головке. Вы можете открыть ее в диалоговом окне Utility (Утилита) через программное обеспечение принтера. Подробнее см. раздел “Пользование утилитами принтера EPSON” на стр. 5-22.
- ❑ **Head Cleaning**

Утилита прочищает печатающую головку для поддержания высокого качества печати. Вы можете открыть ее в диалоговом окне Utility (Утилита) через программное обеспечение принтера. Подробнее см. разделы “Пользование утилитами принтера EPSON” на стр. 5-22 и “Чистка печатающей головки” на стр. 8-30.
- ❑ **Print Head Alignment**

Утилита регулирует печатающую головку для выравнивания вертикальных линий. Вы можете открыть ее в диалоговом окне Utility (Утилита) через программное обеспечение принтера. Подробнее см. разделы “Пользование утилитами принтера EPSON” на стр. 5-22 и “Выравнивание печатающей головки” на стр. 8-34.

## ColorSync™ 2.0 and Profiles

Эта функция согласовывает цвета на вашем отпечатке с цветами, отображаемыми на экране. Пользуйтесь этой функцией при печати отсканированных фотографий или компьютерной графики.

Чтобы пользоваться этой функцией, вам, вероятно, потребуется установить системный профиль для вашего монитора. Войдите через Control Panel (Панель управления) в утилиту ColorSync™ System Profile и нажмите кнопку Set Profile (Установить профиль). Выберите свой монитор в появившемся списке мониторов и затем нажмите кнопку Select (Выбрать). Закройте диалоговое окно.

## **Пользование Селектором при выборе принтера**

После того как вы установите программное обеспечение принтера, вам необходимо открыть реквизит Chooser (Селектор) для выбора вашего принтера. Вам придется выбирать принтер только, когда вы будете пользоваться им первый раз или когда вы захотите переключиться на другой принтер. Ваш компьютер Macintosh всегда печатает, используя принтер, который был выбран последним.

### **Примечание:**

*Если вы пользуетесь компьютером модели Macintosh Quadra 950 или 900, вам необходимо задать вариант Compatible (Совместимый) в диалоговом окне Serial Switch (Последовательный переключатель), прежде чем вы выберете свой принтер через реквизит Chooser (Селектор). Для раскрытия окна Serial Switch выделите Control Panel (Панель управления) в меню Apple, а затем задайте Serial Switch (Последовательный переключатель).*

1. Убедитесь в том, что принтер подключен к вашему компьютеру Macintosh и включен.
2. Выберите реквизит Chooser (Селектор) в меню Apple. Затем щелкните мышью по значку вашего принтера и задайте порт, к которому подключен ваш принтер. Если вы не находите соответствующего значка на экране, воспользуйтесь кнопками со стрелками на правой полосе прокрутки, чтобы просмотреть весь набор имеющихся значков.

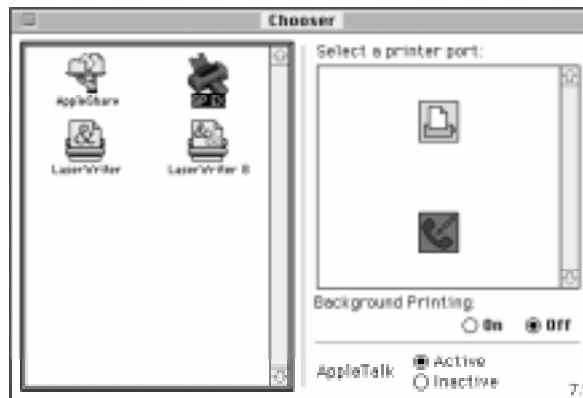

**Примечания:**

- Если вы пользуетесь сетью AppleTalk через принтерный порт, выберите модемный порт или отключите активный режим сети AppleTalk.
- Если вы пользуетесь сетью AppleTalk через модемный порт, выберите принтерный порт или отключите активный режим сети AppleTalk.
- При работе на компьютере Macintosh в среде Ethernet вы можете подключить свой принтер либо к принтерному порту, либо к модемному порту, при этом сеть AppleTalk остается активной.



**Предостережение:**

Не отключайте активный режим AppleTalk, если компьютер Macintosh подключен к сети AppleTalk. Однако, если ваш компьютер Macintosh оснащен центральным микропроцессором 68030, то отключайте режим AppleTalk, когда печатаете на принтере EPSON STYLUS PHOTO EX.

3. Для включения и отключения режима фоновой печати пользуйтесь круглыми кнопками Background Printing (Фоновая печать).

Когда включен режим фоновой печати, вы сможете пользоваться своим компьютером Macintosh, пока он форматирует документ для печати. Вам следует включать режим фоновой печати, когда вы пользуетесь утилитой EPSON Monitor3 для диспетчеризации заданий печати. См. также раздел “Пользование утилитами принтера EPSON” на стр. 5-22.

4. Закройте реквизит Chooser (Селектор).

## Глава 3

---

### **Печать на принтере**

Загрузка бумаги .....	3-2
Печать в среде Windows .....	3-5
Печать в среде Macintosh .....	3-8

---

## Загрузка бумаги

Ниже описан порядок загрузки простой бумаги в принтер.

Вы можете также печатать на специальной бумаге, предназначенной для струйных принтеров, на прозрачных пленках, глянцевой пленке или бумаге фотографического качества, на конвертах, каталожных карточках и самоприклеивающихся листах. Подробнее о печати на этих носителях информации см. гл. 6, “Печать на специальной бумаге”.

1. Опустите выходной лоток, расположенный спереди принтера, и вытяните его удлинитель.

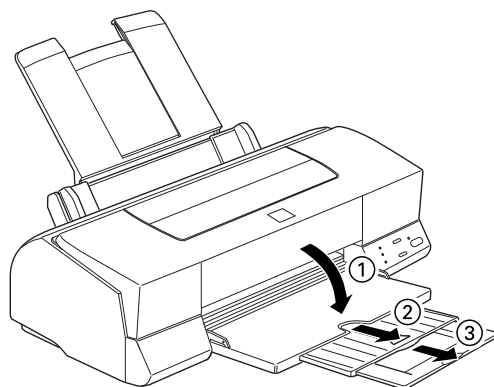

2. Сдвиньте левую направляющую автоподатчика листов так, чтобы расстояние между боковыми направляющими было немного шире, чем ширина листа вашей бумаги.

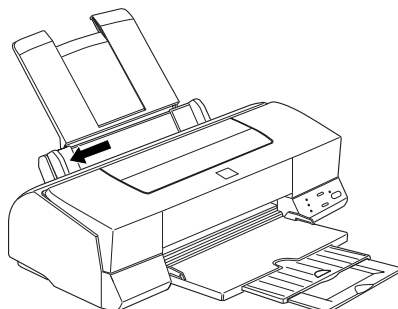

При загрузке длинных листов (например, формата Legal) вытяните вверх удлинитель подставки для бумаги.

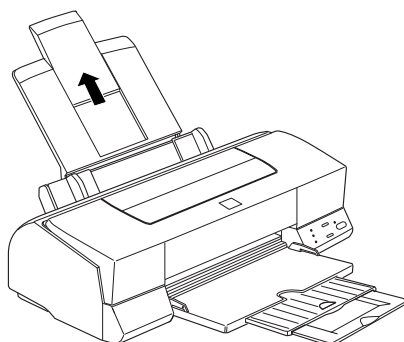

3. Распотрошите веером стопку бумаги, затем выровняйте края стопки легким постукиванием ребрами стопки о плоскую поверхность.

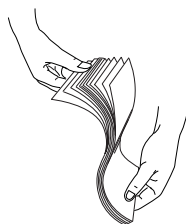

4. Вставьте выровненную стопку бумаги верхней кромкой вперед в устройство автоматической подачи листов на подставку, упирая стопку правым краем в правый бортик автоподатчика; при этом печатная сторона у листов должна быть сверху.

**Примечания:**

- ❑ *Всегда закладывайте бумагу в автоподатчик узкой стороной вперед. Конверты закладывайте открывающимся клапаном вперед; при этом клапан должен быть закрыт и обращен вниз.*
- ❑ *Канцелярские бланки (формы) или фирменные бланки закладывайте заголовком вперед.*

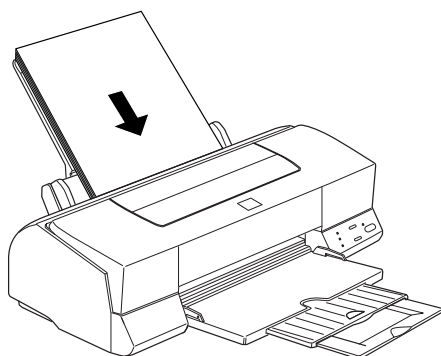

5. Придвиньте левую направляющую до упора в левый край стопки бумаги. Проверьте, чтобы стопка лежала под ушком левой направляющей и ниже ее контрольной стрелки-треугольника, как показано на рисунке ниже.

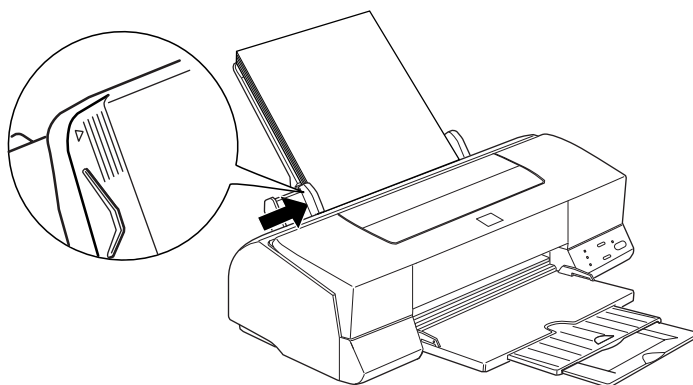

---

## Печать в среде Windows

Перед тем как начать печатать, прочтите процедуру печати, описанную ниже. Она типична для большинства Windows-приложений.

Фактические способы печати различаются в зависимости от конкретной прикладной программы, которой вы пользуетесь.

Подробнее см. руководство пользователя по вашему приложению. Как печатать в операционной среде Macintosh, см стр. 3-8.

### **Примечание:**

*Хотя многие Windows-приложения игнорируют установки параметров, заданные с помощью драйвера принтера, некоторые прикладные программы учитывают их, поэтому вам следует проверять установки параметров, чтобы достичь желаемых результатов при печати.*

1. Откройте документ, который вы будете печатать, через ваше программное приложение.
2. Задайте команду Print (Печать) в меню File (Файл). Открывается диалоговое окно Print (Печать) (или подобное ему диалоговое окно).
3. Проверьте, выбран ли ваш принтер, после чего щелкните мышью по кнопкам Printer (Принтер), Setup (Настройка), Properties (Свойства) или Options (Опции). Вам может потребоваться активизировать комбинации из этих кнопок в различных диалоговых окнах. Появляется следующее окно программного обеспечения принтера.



4. При необходимости щелкните по вкладке Main (Главное) и убедитесь в том, что для опции Mode (Режим) установлено значение Automatic (Автоматический).

**Примечание:**

*Когда выбран режим Automatic (Автоматический), программное обеспечение принтера задает наилучшие значения параметров в зависимости от выбранных вами установок Media Type (Тип носителя) и Ink (Чернила).*

5. Щелкните мышью в любой точке поля Media Type (Тип носителя) и выберите тот носитель (бумагу и др.), который вы заложили в автоподатчик листов на подставку для бумаги. Если вы не нашли в списке своего носителя, воспользуйтесь правой кнопкой со стрелкой для прокрутки всего списка до конца. Подробнее см. подраздел “Установка типа носителя” на стр. 4-10.

**Примечание:**

*При выборе определенных типов носителей в окне Mode (Режим) появляется регулировочная линейка с ползунком, которая позволяет вам выбрать значения параметров Quality (Качество) или Speed (Скорость). Выбирайте Quality, когда для вас важнее качество печати, а не скорость распечатки.*

6. Выберите Color (Цветные) в качестве параметра Ink (Чернила), если вашему документу требуется цветная печать. Задайте Black (Черные), если вы печатаете черный текст, черновик или если вы хотите передать различные цвета оттенками серого.
7. Щелкните по вкладке Paper (Бумага). Появляется меню Paper (Бумага).



8. Выберите в списке Paper Size (Размер бумаги) размер той бумаги, какую вы заложили в принтер. Если вы не нашли в списке своего размера бумаги, воспользуйтесь правой кнопкой со стрелкой для прокрутки всего списка до конца.

**Примечание:**

*Если в просмотренном до конца списке отсутствует ваш размер бумаги, задайте опцию User defined (Определяемый пользователем) и введите свой размер бумаги через открывшееся диалоговое окно. Информацию об опции User defined (Определяемый пользователем) вы найдете в оперативной справке.*

9. Задайте параметр Orientation (Ориентация). Значение вашей установки будет отображено на схеме слева.
10. Нажмите кнопку ОК в нижней части окна. Она возвращает вас в диалоговое окно Print (Печать) (или в подобное ему диалоговое окно).
11. Нажмите кнопку Close (Закрыть), ОК или Print (Печать), чтобы начать печатать. Вам может потребоваться включение комбинации из этих кнопок в различных диалоговых окнах.

**Пользователям Windows 95 и 3.1:**

Во время печати вашего документа раскрывается диалоговое окно EPSON Despooler (Деспулер) (в операционной среде Windows 3.1) или появляется индикатор прохождения EPSON Progress Meter (в операционной среде Windows 95), демонстрирующие ход процесса печати и состояние вашего принтера. Подробнее см. раздел “Проверка состояния принтера” на стр. 4-21 и оперативную справку.

---

## Печать в среде Macintosh



Перед началом печати ознакомьтесь с описанной ниже процедурой печати, которая типична для большинства Macintosh-приложений. Фактический способ печати, который вы будете применять, может слегка отличаться в зависимости от конкретной прикладной программы в вашем пользовании. Подробнее см. руководство пользователя по вашему приложению. Если вы печатаете в Windows-приложении, читайте предыдущий раздел.

### **Примечание:**

*Хотя многие Macintosh-приложения игнорируют установки параметров, заданные с помощью драйвера принтера, некоторые программы учитывают их, поэтому вам следует проверять установленные значения параметров, чтобы достичь желаемых результатов при печати.*

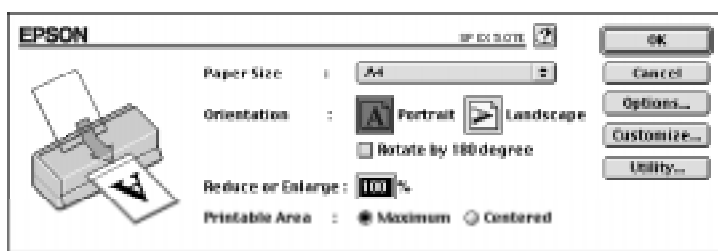
1. Откройте документ, который вы будете печатать, через ваше программное приложение.
2. Выберите пункт Page Setup (Макет страницы) в меню File (Файл). Открывается диалоговое окно, показанное ниже.



3. Выберите в списке Paper Size (Размер бумаги) размер той бумаги, какую вы заложили в принтер.
4. Установите параметр Orientation (Ориентация), щелкая по значку  Portrait (Книжная) или  Landscape (Альбомная).
5. После выполнения установок параметров нажмите кнопку ОК, чтобы закрыть диалоговое окно Page Setup (Макет страницы).

### **Примечание:**

*Невозможно начинать печать из диалогового окна Page Setup (Макет страницы). Вы можете запускать печать только через диалоговое окно Print (Печать).*

6. Задайте команду Print (Печать) в меню File (Файл). Открывается диалоговое окно, показанное ниже.

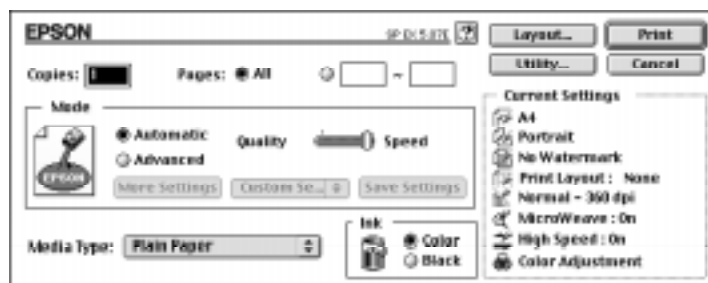

7. Проверьте, чтобы для опции Mode (Режим) было установлено значение Automatic (Автоматический).

**Примечание:**

Когда выбран режим Automatic (Автоматический), программное обеспечение принтера задает наилучшие значения параметров в зависимости от выбранных вами установок Media Type (Тип носителя) и Ink (Чернила).

8. В списке Media Type (Тип носителя) выберите тот тип бумаги, который вы заложили в принтер. См. стр. 5-4.

**Примечание:**

При выборе определенных типов носителей в окне Mode (Режим) появляется регулировочная линейка с ползунком, которая позволяет вам выбрать значения параметров Quality (Качество) или Speed (Скорость). Выбирайте Quality, когда для вас важнее качество печати, а не скорость распечатки.

9. Выберите Color (Цветные) в качестве параметра Ink (Чернила), если вашему документу требуется цветная печать. Задайте Black (Черные), если вы печатаете черный текст, черновик или если вы хотите передать цвета оттенками серого.
10. Нажмите кнопку Print (Печать), чтобы принтер начал печатать.

## Глава 4

---

### **Пользование программным обеспечением принтера в Windows**

Программное обеспечение принтера .....	4-2
Доступ к программному обеспечению принтера .....	4-2
Доступ из Windows-приложений .....	4-3
Доступ из Windows 95 или Windows NT 4.0 .....	4-3
Доступ из Windows 3.1 .....	4-4
Изменение установок драйвера принтера .....	4-5
Пользование установкой Automatic (Автоматический) .....	4-5
Пользование предопределенными установками .....	4-6
Установки печати, определяемые пользователем .....	4-8
Установка типа носителя .....	4-10
Видоизменение стиля распечатки (в Windows 95 и NT 4.0) .....	4-12
Пользование утилитами принтера EPSON .....	4-15
Утилита EPSON Status Monitor 2 (Монитор состояния 2) (в Windows 95) .....	4-16
Утилита Nozzle Check (Проверка сопел) .....	4-16
Утилита Head Cleaning (Чистка головки) .....	4-16
Утилита Print Head Alignment (Выравнивание печатающей головки) .....	4-17
Утилита Printer and Option Information (Информация о принтере и дополнительных устройствах) .....	4-17
Диалоговое окно Speed & Progress (Скорость и ход) (в Windows 95) .....	4-19
Проверка состояния принтера (в Windows 95 и 3.1) .....	4-21
Диспетчер буферизации EPSON Spool Manager .....	4-23
Пользование утилитой EPSON Status Monitor 2 (Монитор состояния 2) (в Windows 95) .....	4-24
Получение информации через оперативную справку .....	4-30
Доступ к справке из вашего приложения .....	4-30
Доступ к справке из Windows 95 или NT 4.0 .....	4-30
Доступ к справке из Windows 3.1 .....	4-30

---

## **Программное обеспечение принтера**

В состав программного обеспечения принтера входят драйвер принтера и утилиты принтера. Драйвер принтера дает вам возможность выбирать установки из обширного набора параметров, чтобы добиваться наилучших результатов от вашего принтера. Утилиты принтера помогают проверять принтер и поддерживать его в отличном состоянии. Имеются следующие четыре уровня установок:

Установка Автоматический	Самый быстрый и самый легкий путь к началу печати. См. стр. 4-5.
Предопределенные установки	Больше возможностей управления принтерными установками в соответствии с видом отпечатка. См. стр. 4-6.
Пользовательские установки	Удовлетворяют ваши индивидуальные требования. См. стр. 4-8.
Установки стиля выхода (в Windows 95 и NT 4.0)	Удобные функции по установке способа и стиля распечатки. См. стр. 4-12.

Как проверить состояние принтера или выполнить операции по его техническому обслуживанию, см. стр. 4-15.

---

## **Доступ к программному обеспечению принтера**

Вы можете получать доступ к установкам параметров драйвера принтера и принтерным утилитам непосредственно из любого Windows-приложения или через окно My Computer (Мой компьютер) (в операционных средах Windows 95 и Windows NT 4.0) либо через Program Manager (Диспетчер программ) (в среде Windows 3-1).

Установки параметров печати, заданные с помощью многих Windows-приложений, подавляют аналогичные установки, выполненные через драйвер принтера, поэтому в большинстве случаев вы должны входить в программное обеспечение принтера через вашу прикладную программу и убедиться в том, что установки соответствуют документу, который вы будете печатать.

**Примечание:**

*Информацию об установках параметров драйвера принтера вы можете получить через оперативную справку (Online help).*

## **Доступ из Windows-приложений**

Как получить доступ к программному обеспечению принтера, зависит от применяемой вами прикладной программы, ее версии и версии вашей операционной среды Windows. Прочтите следующий материал, чтобы получить общее представление о доступе в программное обеспечение.

1. В меню File (Файл) выберите пункт Print (Печать) или Print Setup (Параметры печати).
2. В открывшемся диалоговом окне щелкните мышью по кнопке Printer (Принтер), Setup (Настройка), Properties (Свойства) или Options (Опции). (Вам может потребоваться набор комбинации из этих кнопок.)

Меню Main (Главное), Paper (Бумага) и Layout (Верстка) (в Windows 95 и Windows NT 4.0) содержат параметры драйвера принтера. Меню Utility (Утилита) содержит утилиты принтера.

3. Щелкайте по верхним вкладкам этих меню, чтобы раскрыть соответствующее меню.

Информацию о параметрах драйвера принтера вы найдете в оперативной справке, а также на стр. 4-5—14. Сведения об утилитах принтера см. на стр. 4-15.

## **Доступ из Windows 95 или Windows NT 4.0**

Выполните следующие действия, чтобы войти в программное обеспечение принтера через окно My Computer (Мой компьютер).

1. Дважды щелкните мышью по значку My Computer (Мой компьютер).
2. Дважды щелкните мышью по папке Printers (Принтеры).

3. В Windows 95 правой клавишей мыши щелкните по значку вашего принтера, а затем щелкните по позиции Properties (Свойства). В Windows NT 4.0 правой клавишей мыши щелкните по значку вашего принтера, а затем щелкните по позиции Document Defaults (Документы по умолчанию).  
Меню Main (Главное), Paper (Бумага) и Layout (Верстка) содержат параметры драйвера принтера. Меню Utility (Утилита) содержит утилиты принтера.
4. Щелкайте по верхним вкладкам этих меню, чтобы раскрыть соответствующее меню.

Информацию о параметрах драйвера принтера вы найдете в оперативной справке, а также на стр. 4-5—14. Сведения об утилитах принтера см. на стр. 4-15.

### **Доступ из Windows 3.1**

Выполните следующие действия, чтобы войти в программное обеспечение принтера через Program Manager (Диспетчер программ):

1. В программной группе Main (Главная) дважды щелкните по значку Control Panel (Панель управления).
2. Дважды щелкните по значку Printers (Принтеры).
3. Выберите свой принтер в списке Installed Printers (Установленные принтеры).
4. Выберите Setup (Настройка). Перед вами раскрывается меню Main (Главное) в окне программного обеспечения принтера. Меню Main (Главное) и Paper (Бумага) содержат установки параметров драйвера принтера. Меню Utility (Утилита) содержит утилиты принтера.
5. Щелкайте по верхним вкладкам этих меню, чтобы раскрыть соответствующее меню.

Информацию о параметрах драйвера принтера вы найдете в оперативной справке, а также на стр. 4-5—14. Сведения об утилитах принтера см. на стр. 4-15.

---

## **Изменение установок драйвера принтера**

При вхождении в программное обеспечение принтера перед вами раскрываются следующие меню (вкладки) параметров драйвера принтера, а также меню Utility (Утилита).

<b>Main (Главное)</b>	Mode (Режим), Media Type (Тип носителя), Ink (Чернила)
<b>Paper (Бумага)</b>	Paper Size (Размер бумаги), Copies (Копии), Orientation (Ориентация), Printable Area (Область печати)
<b>Layout (Верстка)</b>	Proportional Printing (Пропорциональная печать), Print Layout (Число страниц на листе), Watermark (Водяной знак)

Меню Layout (Верстка) доступно только для пользователей Windows 95 или Windows NT 4.0.

## **Пользование установкой Automatic (Автоматический)**

При выборе установки Automatic (Автоматический) в меню Main (Главное) драйвер принтера выполнит все в соответствии со значениями параметров Media Type (Тип носителя) и Ink (Чернила), которые вы зададите [подробнее об установках Media Type (Тип носителя) читайте на стр. 4-10]. Вам нужно вручную задать лишь установки параметров Media Type (Тип носителя) и Ink (Чернила). Большинство Windows-приложений задают размер бумаги и число страниц на листе, подавляя подобные установки в меню Paper (Бумага). Если же ваша прикладная программа не делает этого, то вам придется проверить также и данные установки в меню Paper (Бумага).

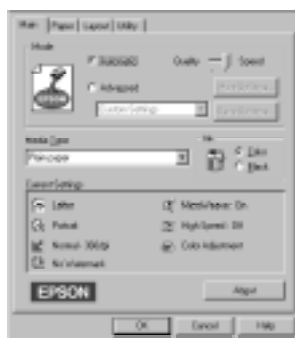

**Примечание:**

При выборе определенных носителей в списке *Media Type* (Тип носителя), когда выбрана установка *Automatic* (Автоматический), в блоке *Mode* (Режим) появляется регулировочная линейка с ползунком, которая позволяет вам выбрать значения параметров *Quality* (Качество) или *Speed* (Скорость). Выбирайте *Quality* (Качество), когда для вас важнее хорошее качество печати, а не высокая скорость.

Более подробные сведения о параметрах драйвера принтера вы получите через оперативную справку. Указания по пользованию оперативной диалоговой справкой вы найдете на стр. 4-30.

### **Пользование predeterminedными установками**

Предопределенные установки помогают вам оптимизировать параметры печати для получения отпечатков определенного рода, например презентационных документов или изображений, снятых видеокамерой либо цифровой фотокамерой.

1. Нажмите кнопку *Advanced* (Расширенный) в меню *Main* (Главное).

В списке под кнопкой *Advanced* (Расширенный) вы найдете предопределенные установки.

2. Выберите наиболее подходящую установку из списка в соответствии с типом документа или изображения, которое вы будете печатать.

Когда вы выбираете предопределенную установку, другие значения параметров, например *Print Quality* (Качество печати), *Halftoning* (Растривание) и *Color* (Цветные), задаются автоматически. Изменения отображаются в индикации *Current Settings* (Текущие установки) в нижней части меню *Main* (Главное).

3. Перед началом распечатки проверьте установки параметров *Media Type* (Тип носителя) и *Ink* (Чернила), поскольку они могут быть изменены автоматически, когда вы выбираете предопределенную установку. Подробнее о параметрах *Media Type* (Тип носителя) см. стр. 4-10.

Драйвер принтера дает вам возможность выбирать следующие предопределенные установки:

<b>Advanced Photo</b> (Детализированное фото)	Рекомендуется для высококачественной печати отсканированных фотоснимков и изображений, снятых цифровой камерой. Предотвращает сдвиг напыляемых чернильных точек, который может появиться вследствие движения печатающей головки и бумаги.
<b>Photo (Фотография)</b>	Рекомендуется для печати отсканированных фотоснимков.
<b>Text/Graph</b> (Текст/Графика)	Рекомендуется для печати презентационных документов, например графиков и диаграмм.
<b>PhotoEnhance</b> (в Windows 3.1) или <b>PhotoEnhance2</b> (в Windows 95 и NT 4.0)	Рекомендуется для печати изображений, полученных с помощью видекамеры, цифровой фотокамеры, или сканера. Установки EPSON PhotoEnhance и PhotoEnhance2 автоматически регулируют контрастность, насыщенность и яркость видеоданных оригинального изображения для получения более резких отпечатков с более густыми цветами. Установки PhotoEnhance и PhotoEnhance2 не ухудшают ваших видеоданных оригинального изображения. <b>Примечание:</b> <i>Печать в режиме PhotoEnhance или PhotoEnhance2 может длиться дольше, что зависит от вашей компьютерной системы и от объема видеоданных по изображению.</i>
<b>Text (Текст)</b>	Рекомендуется для печати только текстовых документов.
<b>Economy (Экономичный)</b>	Рекомендуется для печати текстовых черновиков.
<b>ICM</b> (в Windows 95)	ICM означает Image Color Matching (Согласование цветов изображения). Эта функция автоматически подстраивает цвета на отпечатках под цвета, которые вы видите на экране вашего монитора.

## Установки печати, определяемые пользователем

Многим пользователям никогда не приходится задавать вручную свои собственные параметры печати. Однако, если вам требуется более тщательное управление принтером через драйвер, если вы хотите иметь доступ к самым расширенным установкам или вы просто желаете поэкспериментировать, выполните следующую процедуру.

1. Нажмите кнопку Advanced (Расширенный) в меню Main (Главное), а затем щелкните по кнопке More Settings (Дополнительные установки). Откроется диалоговое окно More Settings (Дополнительные установки):

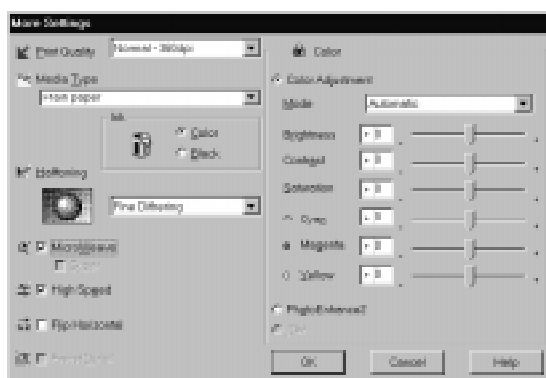

2. Задайте установку Print Quality (Качество печати).
3. Выберите тип носителя (Media Type), который вы заложили в принтер. См. более подробные сведения в следующем разделе.
4. Выберите Color (Цветные) или Black (Черные) в опции Ink (Чернила).
5. Задайте другие установки. Подробнее см. оперативную справку.

### **Примечание:**

*Некоторые установки разблокированы, а другие заблокированы, что зависит от задаваемых вами значений параметров Print Quality (Качество печати), Media Type (Тип носителя) и Ink (Чернила).*

6. Нажмите кнопку ОК. Ваши установки будут исполнены и вы вернетесь в меню Main (Главное). Чтобы вернуться в меню Main (Главное), не внося своих изменений, нажмите кнопку Cancel (Отменить).

## Сохранение ВАШИХ установок

Чтобы сохранить ваши собственные установки, определяемые пользователем, нажмите кнопку Save Settings (Сохранить установки) в меню Main (Главное). Открывается диалоговое окно Custom Settings (Пользовательские установки):



Введите уникальное имя для ваших пользовательских установок в поле Name (Имя) и нажмите кнопку Save (Сохранить). Ваши установки появятся в списке под кнопкой Advanced (Расширенный) в меню Main (Главное).

### **Примечания:**

- Нельзя использовать имя предопределенных установок для ваших пользовательских установок.
- Чтобы удалить пользовательскую установку, нажмите кнопку Save Settings (Сохранить установки) в меню Main (Главное), выберите установку в диалоговом окне Custom Settings (Пользовательские установки), а затем нажмите кнопку Delete (Удалить).
- Нельзя удалять предопределенные установки.

Если вы измените значения параметра Media Type (Тип носителя) или Ink (Чернила), когда выбрана одна из ваших пользовательских установок в списке Advanced settings (Детализированные установки) меню Main (Главное), то эта выбранная в списке установка изменится на Custom Settings (Пользовательские установки). Такое изменение не повлияет на пользовательскую установку, выбранную перед этим. Для возврата к вашей пользовательской установке просто выберите ее повторно в списке установок.



EPSON Photo Quality Ink Jet Card (A6)	S041054
EPSON Photo Quality Ink Jet Card (5 x 8 in.)	S041121
EPSON Photo Quality Ink Jet Card (8 x 10 in.)	S041122
EPSON Photo Quality Self Adhesive sheet (A4)	S041106

**Прозрачные пленки для струйной печати**

EPSON Ink Jet Transparencies (A4)	S041063
EPSON Ink Jet Transparencies (Letter)	S041064

**Фотобумага**

EPSON Photo Quality Glossy Paper (A4)	S041126
EPSON Photo Quality Glossy Paper (Letter)	S041124
EPSON Photo Quality Glossy Paper (A3)	S041125
EPSON Photo Paper (4 x 6 in.)	S041134
EPSON Photo Paper (A4)	S041140
EPSON Photo Paper (Letter)	S041141
EPSON Photo Paper (A3)	S041142
EPSON Panoramic Photo Paper (210 x 594 мм)	S041145

**Глянцевая пленка фотографического качества**

EPSON Photo Quality Glossy Film (A4)	S041071
EPSON Photo Quality Glossy Film (Letter)	S041072
EPSON Photo Quality Glossy Film (A3)	S041073
EPSON Photo Quality Glossy Film (A6)	S041107
EPSON Photo Stickers (A6)	S041144

**Примечание:**

*Ассортимент поставляемых специальных носителей зависит от страны-импортера.*

## **Видоизменение стиля распечатки (в Windows 95 и Windows NT 4.0)**

Функция Orientation (Ориентация) в меню Paper (Бумага) и меню Layout (Верстка) дают вам возможность задавать различные установки печати, которые влияют на способ, как ваш документ будет печататься и как будет выглядеть ваш отпечаток.

В этом подразделе описаны функциональные возможности принтера в операционных системах Windows 95 и Windows NT 4.0. Подробные сведения см. в оперативной справке.

### **Пользование функцией Ориентация (в меню Бумага)**

В блоке ориентаций содержится установка Rotate by 180° (Повернуть на 180°).



Поставьте галочку здесь, чтобы уменьшить нижнее белое поле на отпечатке.

Установка Rotate by 180° (Повернуть на 180°) поворачивает ваш документ вокруг вертикальной оси на 180 градусов и позволяет печатать ближе к нижнему краю. Это возможно, потому что допустимое минимальное верхнее поле у страницы на принтере меньше минимального нижнего поля.

## Пользование меню *Layout* (Верстка)

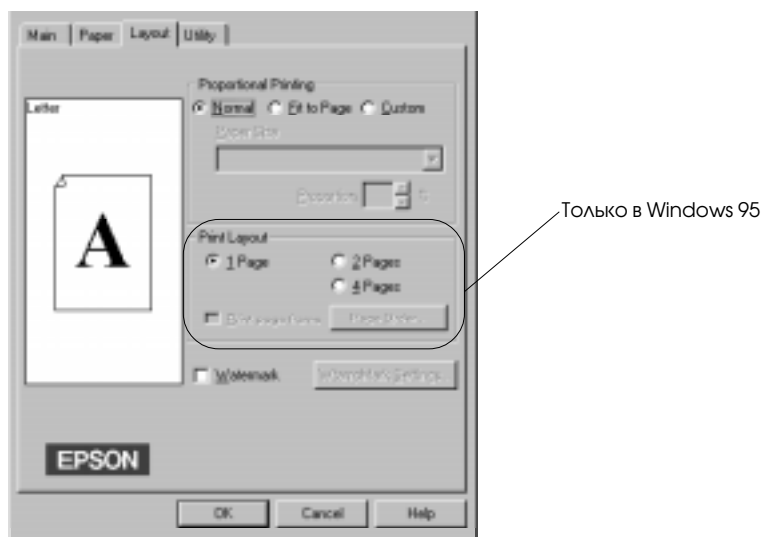

### Пропорциональная печать

Normal (Нормальный)

Печатает ваш документ нормальных размеров.

Fit to Page  
(Подогнать под страницу)

Пропорционально увеличивает или уменьшает размер изображения, чтобы он соответствовал размеру страницы, который вы выбрали в списке Paper Size (Размер бумаги).

Custom (Пользовательский)

Позволяет вручную определять, на сколько процентов вы хотите увеличить или уменьшить изображение. Нажимайте кнопки со стрелками, расположенные рядом с полем Proportion (Пропорциональное), чтобы выбрать изменение в пределах от 10% до 400%.

### *Число страниц на листе (только в Windows 95)*

2 Pages/4 Pages (2 или 4 страницы)	Печатает 2 или 4 страницы вашего документа на одном листе бумаги.
Page Order (Порядок страниц)	Позволяет вам выбирать очередность распечатки страниц в вашем документе.
Print page frames (Печать рамок)	Позволяет вам печатать рамку вокруг каждой страницы на листе бумаги. Функция Print page frames (Печать рамок) активная, если внутри флажка появилась галочка.

### *Водяной знак*

Пометьте галочкой флажок Watermark (Водяной знак), чтобы активизировать только что выбранный водяной знак и разблокировать кнопку Watermark Settings (Установки водяного знака), которая открывает диалоговое окно Watermark Settings (Установки водяного знака).

В окне Watermark Settings вы можете выбрать водяной знак из списка predefined водяных знаков или можете выбрать файл точечной графики (.BMP) в качестве вашего пользовательского водяного знака. Диалоговое окно Watermark Settings (Установки водяного знака) также дает вам возможность задавать многообразие детализированных установок; например, вы можете выбрать размер, цвет и расположение вашего водяного знака.

---

## Пользование утилитами принтера EPSON

Утилиты принтера EPSON дают вам возможность выполнять некоторые операции обслуживания через экран вашего монитора. В среде Windows 95 утилиты позволяют также проверять текущее состояние принтера. Чтобы войти в утилиты, щелкните мышью по вкладке Utility (Утилита) в окне программного обеспечения принтера, затем нажмите кнопку той утилиты, какую вы хотите использовать. Краткое объяснение утилит приведено ниже. Более подробные сведения о них вы получите в оперативной справке.

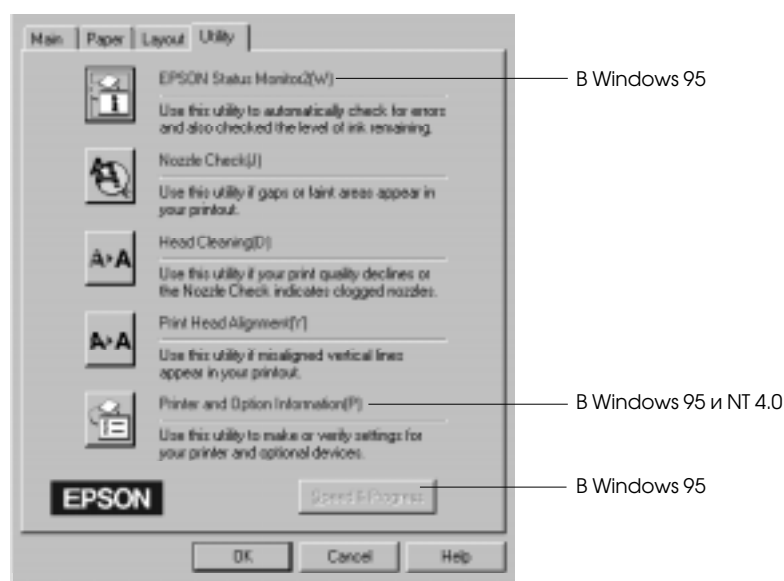

### Примечания:

- ❑ Буква в скобках, стоящая за именем утилиты, обозначает клавишу ускоренного доступа для вызова этой утилиты. Нажмите клавишу <Alt> и соответствующую букву на клавиатуре компьютера, чтобы открыть данную утилиту.
- ❑ Если вы нажмете на любую из кнопок вызова утилит, кроме кнопки монитора состояния EPSON Status Monitor 2, то ваши отпечатки могут оказаться замаранными.

## **Утилита EPSON Status Monitor 2 (Монитор состояния 2) (в Windows)**

Дает вам информацию о состоянии принтера, например сколько осталось чернил в картриджах, и проверяет, нет ли ошибок в работе принтера.

Эта утилита доступна только:

- если вы установили монитор состояния EPSON Status Monitor 2 (если нет, см. стр. 4-26);
- если принтер подключен непосредственно к главному компьютеру через параллельный порт (LPT1) и
- если ваша система отконфигурирована для поддержки двусторонней связи.

Оперативная справка, включенная в состав утилиты EPSON Status Monitor 2, снабжает вас подробной информацией об использовании утилиты EPSON Status Monitor 2. Для обращения к ней нажмите кнопку Help (Справка) в окне Printer Status (Состояние принтера).

## **Утилита Nozzle Check (Проверка сопел)**

С помощью этой утилиты вы можете определить, не закупорены ли сопла в печатающей головке. Проверяйте сопла, когда заметите ухудшение качества печати, а также после каждого цикла чистки. Необходимо удостовериться, что сопла печатающей головки прочищены хорошо. В случае если операция проверки сопел установит, что печатающая головка требует чистки, вы можете войти в утилиту Head Cleaning (Чистка головки) прямо из утилиты Nozzle Check (Проверка сопел).

## **Утилита Head Cleaning (Чистка головки)**

Эта утилита прочищает сопла в печатающей головке. Чистка головки может потребоваться, когда вы заметите, что качество печати ухудшилось. До чистки печатающей головки и после нее пользуйтесь утилитой Nozzle Check (Проверка сопел), чтобы выяснить, не требуется ли (повторно) чистка печатающей головки. Вы можете войти в утилиту Nozzle Check (Проверка сопел) прямо из утилиты Head Cleaning (Чистка головки).

## Утилита *Print Head Alignment* (Выравнивание печатающей головки)

Эта утилита выравнивает печатающую головку. Пользуйтесь данной утилитой, когда заметите на отпечатках несовмещение вертикальных линий. Этот дефект может возникнуть, когда задана установка High Speed (Высокая скорость) в диалоговом окне More Settings (Дополнительные установки).

### **Примечания:**

- Не пользуйтесь утилитами *Nozzle Check* (Проверка сопел), *Head Cleaning* (Чистка головки) и *Print Head Alignment* (Выравнивание печатающей головки) при работе на принтерах, подключенных к вашему компьютеру через сеть.
- Не пользуйтесь утилитами *Nozzle Check* (Проверка сопел), *Head Cleaning* (Чистка головки) и *Print Head Alignment* (Выравнивание печатающей головки), когда принтер печатает; этим вы можете замарать свой отпечаток.

## Утилита *Printer and Option Information* (Информация о принтере и дополнительных устройствах)

Эта утилита позволяет драйверу принтера подтверждать достоверность информации о конфигурации принтера. Она также передает особую информацию, касающуюся определенных характеристик принтера, например код идентификации принтера Printer ID (только в Windows 95 и Windows NT 4.0).

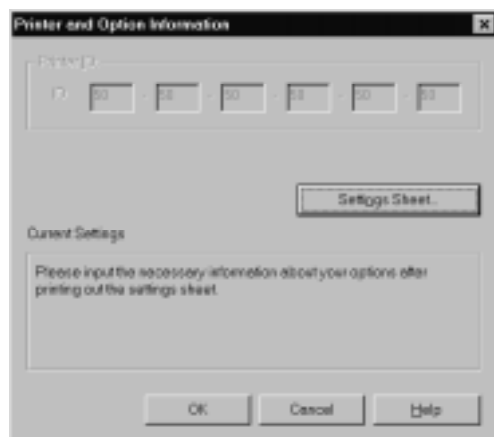

Информация, отображаемая в диалоговом окне Printer and Option Information (Информация о принтере и дополнительных устройствах), и способность автоматически обновлять эту информацию различаются в зависимости от настройки вашей системы. При некоторых обстоятельствах перед вами может встать необходимость ввести некоторую информацию вручную. При появлении в окне Current Settings (Текущие установки) подсказки ввести установки или после изменения конфигурации принтера выполните описанную далее процедуру по вводу необходимых установок вручную.

1. Нажмите кнопку Settings Sheet (Лист установок) в диалоговом окне Printer and Option Information, чтобы распечатать информацию о принтере и его дополнительных устройствах. Вам потребуется бумага формата A4 или Letter. Вы увидите текст, подобный следующему:

```
Printer ID
50- 50- 50- 50- 50- 50
```

2. Убедитесь в том, что установки в утилите соответствуют информации, напечатанной на листе установок Settings Sheet. Если установки не совпадают, откорректируйте установки утилиты на экране, чтобы они соответствовали информации на листе установок.
3. Нажмите кнопку ОК, чтобы выйти из этого меню и сохранить ваши установки.

## **Диалоговое окно *Speed & Progress* (Скорость и ход) (в Windows 95)**

С помощью этой кнопки вы можете задать определенные установки скорости печати. Нажмите кнопку *Speed & Progress* (Скорость и ход), чтобы открыть следующее диалоговое окно, в котором вы можете активизировать установки, описанные ниже.

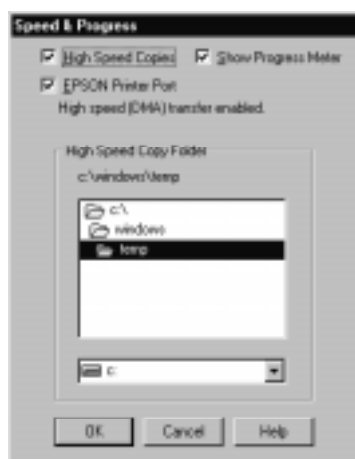

### *High Speed Copies (Высокоскоростные копии)*

Включает режим высокоскоростной печати множественных копий. Печать ускоряется благодаря использованию свободной области памяти жесткого диска в качестве кэша при распечатке множественных копий вашего документа.

### *Show Progress Meter (Показать индикатор прохождения)*

Всякий раз, когда вы печатаете, показывается индикатор прохождения Progress Meter, который отображает ход распечатки задания. См. также стр. 4-21.

### *EPSON Printer Port (Порт принтера EPSON)*

Включает порт принтера EPSON, оптимизированный вместо установленного по умолчанию порта принтера в Windows. Порт принтера EPSON оптимизирован под принтеры EPSON, поэтому он ускоряет передачу данных принтерам EPSON.

### *DMA Transfer (Передача по каналу DMA)*

Ниже установки EPSON Printer Port (Порт принтера EPSON) может появиться сообщение о возможностях вашей системы передавать данные по каналу DMA - каналу с прямым доступом к памяти. Если такое сообщение отсутствует, канал передачи данных DMA не доступен для вашей системы.

Может появиться одно из следующих сообщений:

- High Speed (DMA) Transfer enabled [Высокоскоростная передача (по каналу DMA) включена].

Функция Высокоскоростная передача (по каналу DMA) уже включена в вашей системе.

- For higher data transfer rates, use DMA transfer (Для передачи данных с более высокими скоростями пользуйтесь режимом передачи по каналу DMA).

Вы можете ускорить печать, активизировав режим передачи данных по каналу DMA в вашей системе. См. стр. 8-26 об указаниях, как включать режим передачи по каналу DMA.

---

## Проверка состояния принтера (в Windows 95 и 3.1)

Когда вы посылаете принтеру задание печати, на экране вашего компьютера появляется индикатор прохождения Progress Meter (в Windows 95) или диалоговое окно Despooler (Деспулер) (в Windows 3.1).

### Доступ из Windows 95 (Progress Meter)

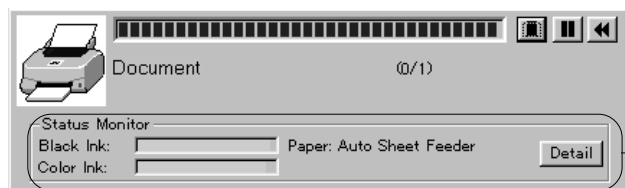

Появляется только, когда установлена утилита Status Monitor



Этот индикатор отображает ход распечатки текущего задания и информацию о состоянии принтера, когда между принтером и компьютером обеспечена двусторонняя связь.

Нажимая кнопку Detail (Сведения), вы сможете открыть окно Printer Status (Состояние принтера) и получить более подробную информацию.

#### **Примечание:**

Индикатор прохождения не появляется, когда выключена команда Show Progress (Показать ход) в диалоговом окне Speed & Progress (Скорость и ход). См. стр. 4-19.

Вы можете также отменять, задерживать и возобновлять печать выбранных заданий через индикатор прохождения Progress Meter с помощью кнопок:



	Stop	Отменяет печать
	Pause	Приостанавливает печать до повторного нажима
	Reprint	Возобновляет печать от текущей страницы, перепечатывает весь документ или задерживает документ, чтобы распечатать его позже

### Доступ из Windows 3.1 (Despooler)



Это диалоговое окно отображает ход распечатки текущего задания.

Вы можете также отменять, задерживать и возобновлять печать выбранных заданий через диалоговое окно Despooler (Деспулер) с помощью кнопок:

- |   |         |   |
|---|---------|---|
|    | Stop    | Отменяет печать   |
|   | Pause   | Приостанавливает печать до повторного нажима  |
|  | Reprint | Возобновляет печать от текущей страницы, перепечатывает весь документ или задерживает документ, чтобы распечатать его позже |

## Диспетчер буферизации EPSON Spool Manager

Диспетчер буферизации EPSON Spool Manager подобен Диспетчеру печати Windows Print Manager. Когда диспетчер буферизации получает одно или сразу несколько заданий печати, то, пока одно задание печати обрабатывается, он выстраивает новые задания в очередь печати в порядке их поступления. Когда какое-либо задание печати продвинется на первое место в очереди, диспетчер буферизации EPSON Spool Manager посылает его на принтер.

### Доступ из Windows 95

Нажмите кнопку EPSON Stylus Photo EX после того, как она появится на панели задач. Вы можете увидеть состояние заданий печати и прочесть информацию по ним, а также отменить, задержать и продолжить или возобновить печать выбранных заданий через Диспетчер буферизации (Spool Manager).

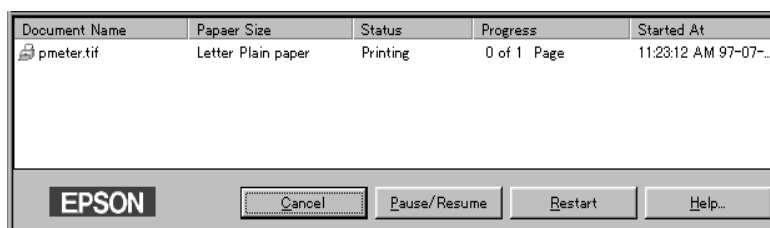

### Доступ из Windows 3.1

Дважды щелкните клавишей мыши по значку EPSON Spool Manager (Диспетчер буферизации EPSON) после того, как он появится внизу вашего рабочего стола (панели), или дважды щелкните по значку Spool Manager (Диспетчер буферизации) в группе EPSON. См. также оперативную справку.

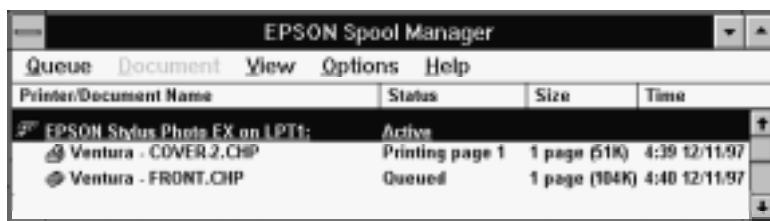

## Пользование утилитой EPSON Status Monitor 2 (Монитор состояния 2) (в Windows 95)

Если вы установили утилиту Status Monitor (Монитор состояния ) (см. стр. 2-14), вы сможете получать подробную информацию о состоянии принтера.

### Примечания:

- ❑ Если вы еще не установили утилиту Status Monitor (Монитор состояния), см. подраздел “Установка утилиты Status Monitor 2” далее в этой главе.
- ❑ Перед использованием утилиты Status Monitor (Монитор состояния) обязательно прочтите файл README, расположенный в папке EPSON Status Monitor 2 внутри папки Epson на жестком диске вашего компьютера.

Имеются следующие два пути доступа к EPSON Status Monitor 2:

- ❑ Дважды щелкните клавишей мыши по значку фонового контроля в форме принтера на панели задач в нижней части вашего компьютерного экрана.

### Примечание:

После установки утилиты EPSON Status Monitor 2 вы должны перезапустить свой компьютер, чтобы видеть значок фонового контроля.

- ❑ Нажмите кнопку Start (Пуск), укажите на Programs (Программы), щелкните по Epson, а затем щелкните по EPSON Status Monitor 2.

На экране появляется окно EPSON Status Monitor 2:

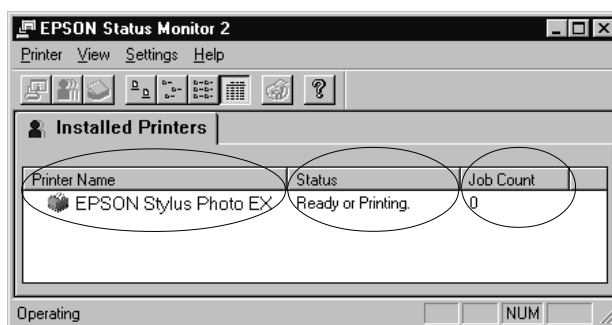

Окно EPSON Status Monitor 2 отображает:

## Значок принтера

Цвет значка принтера передает текущее состояние принтера.

Зеленый	Готов
Желтый	Требуется какое-то техническое обслуживание
Красный	Возникла ошибка
Тусклый	Проблема связи между Status Monitor 2 и принтером

## Имя принтера

В этой колонке появляется имя принтера EPSON, подключенного непосредственно к вашему компьютеру.

### **Примечания:**

- Вы можете добавлять или стирать принтеры в списке. Для экономии области памяти сотрите в списке те принтеры, за состоянием которых вам не нужно наблюдать (эта операция не стирает драйвера принтера из памяти вашего компьютера). Выберите команду Add Printer (Добавить принтер) или Delete Printer (Удалить принтер) в меню Settings (Настройка).*
- Вы можете перекомпоновать очередность расположения принтеров в списке. Щелкайте по заголовкам Printer Name (Имя принтера), Status (Состояние) или Job Count (Счет заданий), чтобы изменить порядок расположения принтеров.*

## Status (Состояние)

Здесь появляются краткие сообщения по текущему состоянию принтера.

## Job Count (Счет заданий)

Показывает число заданий, ожидающих печати.

### **Примечание:**

Для получения дополнительной информации выделите в меню Printer (Принтер) позицию Job Status (Состояние задания) или щелкните по кнопке Job Status  (Состояние задания) на инструментальной панели.

Для получения более подробной информации дважды щелкните по имени принтера, выделите позицию Printer Status (Состояние принтера) в меню Printer (Принтер) или выделите принтер и щелкните по кнопке Printer Status  (Состояние принтера) на инструментальной панели. См. также ниже окно Printer Status (Состояние принтера).

**Примечание:**

Вы можете управлять содержанием окна Status Monitor 2 через меню View (Вид). См. оперативную справку по монитору состояния Status Monitor 2.

### Окно Printer Status (Состояние принтера)

Вы можете открыть окно Printer Status (Состояние принтера), как описано выше, и тогда появится следующее:

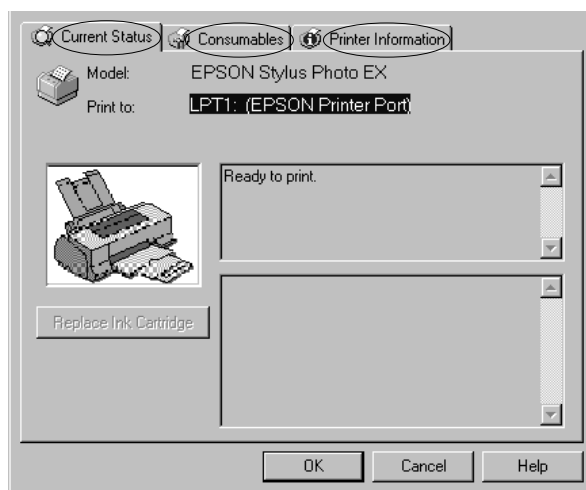

**Примечание:**

Вы можете также получить доступ в окно Printer Status (Состояние принтера) через диалоговое окно Status Alert (Предупреждение о состоянии). См. следующий подраздел о диалоговом окне Status Alert (Предупреждение о состоянии).

Вы можете открыть три меню, описанных далее, щелкая по вкладкам над окном Printer Status (Состояние принтера):

- ❑ Меню Current Status (Текущее состояние)  
Это меню дает вам подробные сведения о состоянии принтера, графическую индикацию и сообщения о состоянии. При возникновении ошибки в принтере в блоке сообщения, расположенном в нижней части этого меню, появляются рекомендации по устранению неполадки.
- ❑ Меню Consumables (Расходные материалы)  
Это меню посредством графического индикатора показывает количество оставшихся чернил в картриджах.
- ❑ Меню Printer Information (Информация о принтере)  
Если ваш принтер подключается к компьютеру через сеть, это меню проинформирует вас о соединениях в сети и о других принтерных ресурсах (о принтерах, подключаемых через сеть).

Подробнее см. оперативную справку об утилите EPSON Status Monitor 2.

### **Ввод установок контроля**

Вы можете задавать такие установки контроля, как выбор межконтрольного интервала, включение и выключение фоновго контроля.

1. Проверьте, активен ли Монитор состояния (Status Monitor) (он активен, если на панели задач в нижней части вашего компьютерного экрана присутствует значок в форме принтера). Если Монитор состояния неактивен, откройте окно EPSON Status Monitor 2, нажав кнопку Start (Пуск), как описано на стр. 4-24. Затем выделите Background Monitoring (Фоновый контроль) в меню Settings (Настройка) и щелкните по команде Monitor from restart (Контролировать после перезапуска) или Monitor now (Контролировать сейчас), чтобы активизировать Монитор состояния.

**Примечание:**

*Установки Background Monitoring (Фоновый контроль) и Status Alert (Предупреждение о состоянии) недоступны, если Монитор состояния неактивен.*

2. Выберите принтер, который вы хотите контролировать, в списке Installed Printers (Установленные принтеры), а затем щелкните по позиции Monitoring Preferences (Предпочтения в контроле) в меню Settings (Настройка). Появляется диалоговое окно, показанное ниже.



- ❑ **Monitoring Interval (Межконтрольный интервал)**  
Вы можете отрегулировать межконтрольный интервал, передвигая ползунок по регулировочной линейке.  
**Примечание:**  
*Установка короткого межконтрольного интервала может замедлить работу некоторых прикладных программ.*
- ❑ **Background Monitoring (Фоновый контроль)**  
Если включен фоновый контроль, автоматически появляется диалоговое окно Status Alert (Предупреждение о состоянии), чтобы информировать вас о состоянии принтера, когда вы пользуетесь прикладными программами. Вы можете выбирать, когда должно появляться диалоговое окно Status Alert (Предупреждение о состоянии), пользуясь опциями Status Alert (Предупреждение о состоянии) справа.
- ❑ **Status Alert (Предупреждение о состоянии)**  
Вы можете указывать, когда вы хотите, чтобы открывалось диалоговое окно Status Alert (Предупреждение о состоянии).

3. Нажмите кнопку ОК, чтобы сохранить ваши установки.

**Примечание:**

*Если вы хотите, чтобы диалоговое окно Status Alert (Предупреждение о состоянии) открывалось впереди других окон на вашем рабочем столе (панели), щелкните правой клавишей мыши по значку фонового контроля и задайте команду Show on Top (Показывать сверху).*

## **Установка утилиты EPSON Status Monitor 2**

**Примечание:**

*Если вы установили утилиту EPSON Status Monitor 2 во время инсталляции программного обеспечения принтера, то вам не нужно устанавливать ее снова теперь.*

Чтобы пользоваться утилитой EPSON Status Monitor 2, вам необходимо установить программное обеспечение, как описано ниже:

1. Проверьте, работает ли операционная система Windows 95. Вставьте компакт-диск с программным обеспечением принтера в дисковод CD-ROM (если вы работаете с гибкими дисками, вставьте дискету в дискетный дисковод).
2. При появлении диалогового окна нажмите кнопку Quit (Выход).
3. Нажмите кнопку Start (Пуск) и выделите Run (Выполнить).
4. Введите с клавиатуры D:\ и укажите предпочитаемый язык (см. стр. 2-16), за которым в блоке должно следовать \status2. Если вы вставили компакт-диск в дисковод, замаркированный другой буквой, а не "D", подставьте соответствующую литеру. Если вы пользуетесь дискетной версией, подставьте литеру дискетного дисковода.
5. Нажмите кнопку ОК. Выполняйте указания с экрана.

---

## **Получение информации через оперативную справку**

Ваше программное обеспечение принтера обладает обширным оперативным справочником, который ответит на большинство ваших вопросов по программному обеспечению вашего принтера. Он содержит инструкции по печати, как задавать установки параметров драйвера принтера, как пользоваться принтерными утилитами и как находить и устранять ошибки принтера.

### **Доступ к справке из вашего приложения**

Откройте меню File (Файл) и выделите в нем пункт Print (Печать) или Print Setup (Параметры печати). Затем щелкните по кнопке Printer (Принтер), Setup (Настройка), Options (Опции) или Properties (Свойства) (вам, возможно, придется нажимать комбинацию из этих кнопок) в зависимости от программного обеспечения, которым вы пользуетесь. Щелкните по кнопке Help (Справка), расположенной внизу меню Main (Главное), Paper (Бумага), Layout (Верстка) или Utility (Утилита), чтобы получить информацию о параметрах этих меню.

#### **Пользователям Windows 95 и NT 4.0:**

Вы можете получить специальную информацию по конкретному объекту меню, щелкнув по этому объекту правой клавишей мыши, а затем щелкнув по подсказке What's This? (Что это?).

### **Доступ к справке из Windows 95 или NT 4.0**

Нажмите кнопку Start (Пуск), выделите Programs (Программы) и Epson (Windows 95) или EPSON Printers (Принтеры EPSON) (Windows NT 4.0), а затем щелкните по EPSON Stylus Photo EX Help (Справка по принтеру EPSON STYLUS PHOTO EX). На экране открывается окно содержания справочника.

### **Доступ к справке из Windows 3.1**

Откройте группу программ EPSON и дважды щелкните по значку EPSON Stylus Photo EX Help (Справка по принтеру EPSON STYLUS PHOTO EX). На экране открывается окно содержания справочника.

## Глава 5

---

# Пользование программным обеспечением принтера для Macintosh

Программное обеспечение принтера .....	5-2
Изменение установок драйвера принтера .....	5-2
Пользование установкой Automatic (Автоматический) .....	5-3
Пользование предопределенными установками .....	5-6
Установки печати, определяемые пользователем .....	5-9
Сохранение ваших установок .....	5-16
Пользование вашими сохраненными установками .....	5-17
Изменение размера бумаги .....	5-17
Определение размера бумаги пользователем .....	5-19
Видоизменение способа распечатки и стиля .....	5-20
Пользование утилитами принтера EPSON .....	5-22
Утилита EPSON StatusMonitor (Монитор состояния) .....	5-23
Диалоговое окно Configuration (Конфигурация) .....	5-24
Утилита Nozzle Check (Проверка сопел) .....	5-24
Утилита Head Cleaning (Чистка головки) .....	5-24
Утилита Print Head Alignment (Выравнивание печатающей головки) .....	5-25
Управление фоновой печатью .....	5-25

---

## **Программное обеспечение принтера**

В состав программного обеспечения принтера входят драйвер принтера и утилиты принтера. Драйвер принтера дает вам возможность выбирать установки из обширного набора параметров, чтобы добиваться наилучших результатов от вашего принтера. Утилиты принтера помогают проверять принтер и поддерживать его в отличном рабочем состоянии.

Самый быстрый и легкий путь к печати требует, чтобы вы оставили включенной установку Automatic (Автоматический) опции Mode (Режим) в диалоговом окне Print (Печать). Тогда вам потребуется лишь проверить параметры Media Type (Тип носителя) и Ink (Чернила), как описано на стр. 5-4.

Основными являются три уровня установок: установка режима Automatic (Автоматический); предопределенные установки, которые расширяют ваши возможности по управлению параметрами принтера, и пользовательские установки, позволяющие удовлетворять ваши индивидуальные потребности. Все эти установки подробно описаны ниже.

Как проверять состояние принтера или выполнять процедуру обслуживания, см. раздел “Пользование утилитами принтера EPSON” на стр. 5-22.

---

## **Изменение установок драйвера принтера**

Доступ к установкам драйвера принтера возможен через следующие диалоговые окна:

- Диалоговое окно Print (Печать) [выберите пункт Print (Печать) в меню File (Файл) вашего программного приложения или щелкните по Options (Опции) в диалоговом окне Page Setup (Макет страницы)]
- Диалоговое окно Page Setup (Макет страницы) [выберите пункт Page Setup (Макет страницы) в меню File (Файл) вашего программного приложения]
- Диалоговое окно Layout (Верстка) [нажмите кнопку Layout (Верстка) в диалоговом окне Print (Печать)]

## Пользование установкой Automatic (Автоматический)

Когда выбрана установка Automatic (Автоматический) опции Mode (Режим) в диалоговом окне Print (Печать), драйвер принтера выполнит все детализированные установки в соответствии со значениями параметров Media Type (Тип носителя) и Ink (Чернила), которые вы зададите [подробнее об установках параметра Media Type (Тип носителя) читайте на стр. 5-4]. Большинству пользователей вообще нет нужды переключать режим Automatic (Автоматический). Однако, если ваша прикладная программа не обладает достаточными возможностями по управлению распечаткой, вы можете поэкспериментировать с предопределенными установками или задать свои пользовательские установки. Дополнительную информацию по предопределенным установкам см. на стр. 5-6 и по настройке пользовательских установок см. на стр. 5-9.

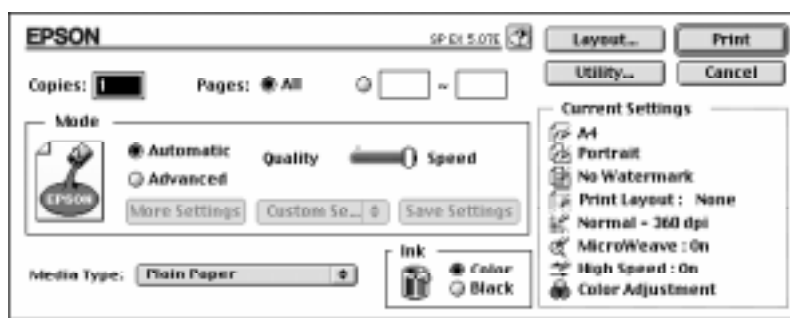

### **Примечание:**

При выборе определенных носителей в списке Media Type (Тип носителя), когда задана установка Automatic (Автоматический), в блоке Mode (Режим) появляется регулировочная линейка с ползунком, которая позволяет вам установить значения параметра Quality (Качество) или Speed (Скорость). Выбирайте Quality (Качество), когда для вас важнее хорошее качество печати, а не высокая скорость печати.

Перед печатью проверьте описанные ниже установки параметров Media Type (Тип носителя) и Ink (Чернила), которые также влияют на другие настройки. Вам также придется войти в диалоговое окно Page Setup (Макет страницы) для уточнения других основных установок, как, например, размера бумаги. Дополнительную информацию по диалоговому окну Page Setup (Макет страницы) вы прочтете на стр. 5-17.

## **Media Type (Тип носителя)**

Выберите установку параметра Media Type (Тип носителя), соответствующую бумаге, которую вы загрузили в принтер. Руководствуйтесь следующими группами носителей, чтобы определить значение параметра Media Type (Тип носителя) (набрано полужирным шрифтом), наиболее соответствующее вашей бумаге.

### **Простая бумага**

Простая бумага  
Конверты

### **Бумага для струйной печати с разрешением 360 точек на дюйм**

EPSON 360 dpi Ink Jet Paper (A4)	S041059
	S041025
EPSON 360 dpi Ink Jet Paper (Letter)	S041060
	S041028
EPSON 360 dpi Ink Jet Paper (A3)	S041065
	S041046
EPSON Iron-On Cool Peel Transfer Paper (A4)	S041154
EPSON Iron-On Cool Peel Transfer Paper (Letter)	S041153
	S041155

### **Бумага фотографического качества для струйной печати**

EPSON Photo Quality Ink Jet Paper (A4)	S041061
	S041026
EPSON Photo Quality Ink Jet Paper (Letter)	S041062
	S041029
EPSON Photo Quality Ink Jet Paper (Legal)	S041067
	S041048
EPSON Photo Quality Ink Jet Paper (A3)	S041068
	S041045
EPSON Photo Quality Ink Jet Card (A6)	S041054
EPSON Photo Quality Ink Jet Card (5 x 8 in.)	S041121
EPSON Photo Quality Ink Jet Card (8 x 10 in.)	S041122
EPSON Photo Quality Self Adhesive Sheet (A4)	S041106

#### **Прозрачные пленки для струйной печати**

EPSON Ink Jet Transparencies (A4)	S041063
EPSON Ink Jet Transparencies (Letter)	S041064

#### **Фотобумага**

EPSON Photo Quality Glossy Paper (A4)	S041126
EPSON Photo Quality Glossy Paper (Letter)	S041124
EPSON Photo Quality Glossy Paper (A3)	S041125
EPSON Photo Paper (4 x 6 in.)	S041134
EPSON Photo Paper (A4)	S041140
EPSON Photo Paper (Letter)	S041141
EPSON Photo Paper (A3)	S041142
EPSON Panoramic Photo Paper (210 x 594 мм)	S041145

#### **Глянцевая пленка фотографического качества**

EPSON Photo Quality Glossy Film (A4)	S041071
EPSON Photo Quality Glossy Film (Letter)	S041072
EPSON Photo Quality Glossy Film (A3)	S041073
EPSON Photo Quality Glossy Film (A6)	S041107
EPSON Photo Stickers (A6)	S041144

#### ***Примечание:***

*Ассортимент поставляемых специальных носителей зависит от страны-импортера.*

#### ***Ink (Чернила)***

Если в вашем документе присутствует цветное оформление, выберите установку чернил Color (Цветные). Если же вы печатаете черный текст, черновой вариант документа или хотите передать цветовые тона оттенками серого, задайте чернила Black (Черные).

## **Пользование предопределенными установками**

Если вы нажмете на кнопку Advanced (Расширенный) в диалоговом окне Print (Печать), вы сможете выбрать предопределенную установку. Предопределенные установки помогают вам оптимизировать параметры печати для получения отпечатков определенного рода, например презентационных документов или изображений, снятых видеокамерой либо цифровой фотокамерой.

Вы найдете предопределенные установки в диалоговом окне Print (Печать) в списке, расположенном между кнопками More Settings (Дополнительные установки) и Save Settings (Сохранить установки).

Когда вы выбираете предопределенную установку, другие значения параметров, например Print Quality (Качество печати), Halftoning (Растривание) и Color (Цветные), задаются автоматически. Изменения отображаются в индикации Current Settings (Текущие установки) справа от диалогового окна Print (Печать). Перед началом распечатки проверьте установки параметров Media Type (Тип носителя) и Ink (Чернила), поскольку они могут быть изменены автоматически под действием выбранной вами предопределенной установки. Подробнее о параметрах Media Type (Тип носителя) и Ink (Чернила) см. предыдущий раздел.

Драйвер принтера дает вам возможность выбирать следующие предопределенные установки:

### *Advanced Photo (Детализированное фото)*

Эта установка дает вам отличную репродукцию отсканированных изображений или фотоснимков, снятых цифровой камерой, хотя печать в режиме Advanced Photo (Детализированное фото) и протекает медленнее. Вы достигнете наилучших результатов, если будете применять эту установку в сочетании с высококачественной бумагой.

### *Photo (Фотография)*

Эта установка рекомендуется для печати отсканированных фотоснимков. Она усиливает контрастность изображения.

**Примечание:**

*Изменение параметра Ink (Чернила) после выбора режима Photo (Фотография) возвращает список установок к Custom Settings (Пользовательские установки), поэтому всегда задавайте черные или цветные чернила до выбора данной опции.*

### *Text/Graph (Текст/Графика)*

Это самая лучшая установка для печати презентационных документов, насыщенных графическими материалами, например графиков и диаграмм. Она насыщает цвета, но осветляет средние тона и светлые выделения на изображении.

***Примечание:***

*Изменение параметра Ink (Чернила) после выбора режима Text/Graph (Текст/Графика) возвращает список установок к Custom Settings (Пользовательские установки), поэтому всегда задавайте черные или цветные чернила до выбора данной опции.*

### *PhotoEnhance2*

Рекомендуется для печати изображений, полученных с помощью видеокамеры, цифровой фотокамеры или сканера. Установка EPSON PhotoEnhance2 автоматически регулирует контрастность, насыщенность и яркость видеоданных оригинального изображения для получения более резких отпечатков с густыми цветами.

***Примечания:***

- При выборе установки PhotoEnhance2 в опции Ink (Чернила) автоматически задаются чернила Color (Цветные). Изменение установки чернил (Ink) после того, как выбран режим PhotoEnhance2 возвращает список установок к пользовательским установкам Custom Settings.*
- Печать в режиме PhotoEnhance2 может длиться дольше, чем на других установках, что зависит от вашей компьютерной системы и от объема видеоданных по вашему изображению.*

### *Есопоту (Экономичный)*

Эта установка обеспечивает повышенную скорость печати и экономит чернила. Принтер расходует меньше чернил, напыляя меньшее число точек в расчете на один символ. Выбирайте эту установку только для печати текстовых черновиков.

**Примечание:**

*Изменение значения параметра Ink (Чернила) после выбора режима Есопоту (Экономичный) возвращает список установок к Custom Settings (Пользовательские установки), поэтому всегда задавайте черные или цветные чернила до выбора данной опции.*

### *ColorSynk*

Эта установка автоматически подстраивает цвета у отпечатков под цвета изображения на экране монитора.

**Примечание:**

*При выборе режима ColorSynk в группе Ink (Чернила) автоматически задается установка Color (Цветные). Изменение значения параметра Ink (Чернила) после выбора режима ColorSynk возвращает список установок к Custom Settings (Пользовательские установки).*

### *Text (Текст)*

Эта установка рекомендуется для печати только текстовых документов. Она ускоряет печать по сравнению с печатью на установке Text/Graph; при этом качество распечатки ухудшается незначительно.

**Примечание:**

*Изменение значения параметра Ink (Чернила) после выбора режима Text (Текст) возвращает список установок к Custom Settings (Пользовательские установки), поэтому всегда задавайте черные или цветные чернила до выбора данной опции.*

## Установки печати, определяемые пользователем

Многим пользователям никогда не приходится задавать вручную свои собственные параметры печати. Однако если вам требуется более тщательное управление принтером через драйвер, если вы хотите иметь доступ к наиболее детализированным установкам или вы просто желаете поэкспериментировать, нажмите кнопку **Advanced** (Расширенный) в диалоговом окне **Print** (Печать). Затем нажмите кнопку **More Settings** (Дополнительные установки). Откроется диалоговое окно **More Settings** (Дополнительные установки).

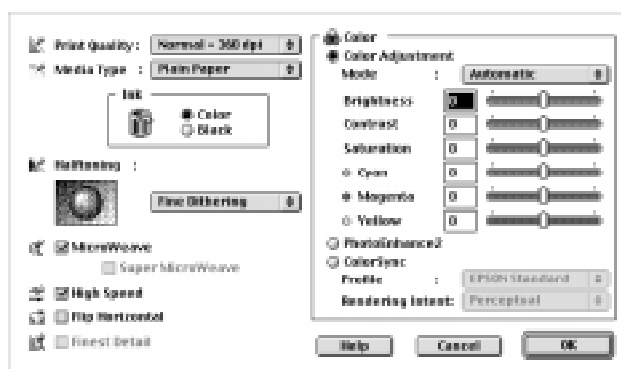

### Print Quality (Качество печати)

Доступны следующие установки параметра **Print Quality** (Качество печати):

#### *SuperFine - 1440 dpi (Сверхвысокое разрешение)*

Выбирайте эту установку, когда вам требуется самое высокое качество печати с разрешением - 1440 точек на дюйм. Режим лучше всего применять для печати наиболее важных изображений. Для печати на этой установке используйте только бумагу самого высокого качества, например сорта EPSON Photo Quality Ink Jet Paper.

#### *Fine - 720 dpi (Высокое разрешение)*

Применяйте этот режим, когда вы хотите получить высокое качество печати с разрешением 720 точек на дюйм. Для печати на этой установке используйте бумагу высокого качества, например сорта EPSON Photo Quality. Полный список специальных носителей, поставляемых фирмой EPSON, см. на стр. 5-4.

### *Normal - 360 dpi (Нормальное разрешение)*

Применяйте этот режим для распечатки большинства документов. Для печати используйте простую бумагу, прозрачные пленки сорта EPSON Ink Jet Transparencies или бумагу для струйной печати с разрешением 360 точек на дюйм сорта EPSON 360 dpi Ink Jet Paper. Полный список специальных носителей, поставляемых фирмой EPSON, см. на стр. 5-4.

### *Economy (Экономичный)*

Выбирайте эту опцию для распечатки текстовых черновиков. В этом режиме ускоряется печать и экономятся чернила благодаря напылению меньшего количества точек на каждый символ.

#### ***Примечание:***

*Установки Print Quality (Качество печати) ограничивают доступность установок Media Type (Тип носителя). Перед тем как выбрать установку параметра Media Type (Тип носителя), задайте установку Print Quality (Качество печати).*

### **Media Type (Тип носителя)**

Выбирайте установку параметра Media Type (Тип носителя), которая согласовывается с бумагой, загружаемой вами в принтер. См. также стр. 5-4.

### **Ink (Чернила)**

Если в вашем документе присутствует цветное оформление, выберите установку чернил Color (Цветные). Если же вы печатаете черный текст, черновой вариант документа или хотите передать цветовой тона оттенками серого, задайте чернила Black (Черные).

### **Halftoning (Растривание)**

No Halftoning  
(Без растра)

Выбирайте эту установку для печати только текста без графики. Хотя установка обеспечивает ускоренную печать, ее никогда не следует применять для цветной печати.

Error Diffusion (Беспорядочное рассеяние)	Выбирайте эту установку при печати документов, содержащих детализированную графику и фотографические изображения. Беспорядочное рассеяние смешивает каждую цветную точку на вашем изображении с окружающими ее цветными точками, придавая вид естественных цветов. Смешивая цветные точки, принтер достигает передачи отличных цветов и едва заметных переходов одного оттенка в другой.
Fine Dithering (Тонкая кластеризация)	Кластеризация организует точки в упорядоченные узоры и лучше всего подходит для печати диаграмм, графиков и других изображений, которые требуют точных сплошных участков из ярких цветов. Выбирайте опцию Fine Dithering (Тонкая кластеризация) для печати изображений с существенной детализацией, но с ограниченным затенением.

### **MicroWeave**

Установка MicroWeave позволяет вашему принтеру формировать улучшенный выход, потому что графические данные переформатируются и распечатываются уменьшенными блоками. Эта технология ослабляет возможность появления дефекта полосность - светлых горизонтальных линий, искажающих изображение.

Как было описано выше, функция Super (MicroWeave) выбирается в зависимости от других установок. Вы можете выбрать режим Super, если на ваших отпечатках по-прежнему присутствует дефект полосность даже при включенном режиме MicroWeave. Однако распечатка длится дольше при выборе функции Super.

### **High Speed (Высокоскоростная печать)**

При выборе этой установки включается двунаправленная печать, при которой сокращается время распечатки изображений. Помните, однако, что вам необходимо выключить установку High Speed (Высокоскоростная печать), когда требуется печать высокого качества.

**Примечание:**

*В случае, если вертикальные линии окажутся невыровненными, когда вы печатаете в режиме High Speed (Высокоскоростная печать), вам следует выровнять печатающую головку. Подробнее об этом читайте в разделе “Выравнивание печатающей головки” на стр. 8-34.*

### **Flip Horizontal (Повернуть по горизонтали)**

Эта функция оборачивает изображение, печатая его в перевернутом положении слева направо.

### **Finest Detail (Мельчайшая детализация)**

Если вы выберете режим печати Fine -720 dpi (Высокое разрешение 720 точек на дюйм) для параметра Print Quality (Качество печати), вы сможете включить режим Finest Detail (Мельчайшая детализация), чтобы распечатать текст и штриховые рисунки или чертежи с очень высокой резкостью и четкими краями. Помните, однако, что в этом режиме распечатка будет длиться значительно дольше и на вашем компьютере Macintosh необходимо будет увеличить объем свободной памяти. Кроме того, вы не сможете распечатывать некоторые крупные изображения, а некоторые узоры будут искажаться. При появлении затруднений с печатью в режиме Finest Detail (Мельчайшая детализация) отключите его или увеличьте объем памяти на вашем компьютере.

### **Color Adjustment (Регулировка цвета)**

Установки параметра Color Adjustment (Регулировка цвета) наделяют вас таким высоким уровнем управления печатаемыми цветами, который отсутствует во многих программных приложениях.

**Режим**

Доступны следующие четыре режима регулировки цветов:

Automatic (Автоматический)	Анализирует данные печати и оптимизирует коррекцию цветов в соответствии с типом данных, посланных на принтер.
-------------------------------	--

Photo-realistic (Фотореалистичный)	Обеспечивает вывод, который точно соответствует данным оригинала. Пользуйтесь этой установкой при печати цветных фотографий.
Vivid (Густой цвет)	Усиливает насыщенные тона, но ослабляет средние тона и светлые выделения на изображении. Пользуйтесь этой установкой для презентаций графических материалов, например графиков и диаграмм.
No Color Adjustment (Без регулировки цветов)	Драйвер принтера не усиливает цвет. Пользуйтесь этой опцией только при создании профиля ColorSync для этого принтера. При печати обычного материала выбирайте любой из остальных режимов этой группы.

#### **Регулировочные линейки**

При настройке перечисленных ниже параметров отбуксируйте скользящий указатель (ползунок) по регулировочной линейке вправо или влево с помощью вашей мыши или введите через клавиатуру цифровое значение в прямоугольную ячейку, расположенную рядом с регулировочной линейкой, чтобы отрегулировать какой-либо параметр. Значения параметров можно регулировать в пределах диапазона от -25% до +25%.

Brightness (Яркость)	Ползунок регулировочной линейки изменяет общую светлоту или темноту изображения.
Contrast (Контрастность)	Ползунок регулировочной линейки увеличивает или уменьшает разницу между самыми яркими и самыми темными участками изображения.
Saturation (Насыщенность)*	Ползунок регулировочной линейки изменяет густоту цвета. Чем слабее насыщенность, тем тусклее цвет. Высокая насыщенность обеспечивает густые цвета.
Cyan, Magenta, Yellow (Голубой, Пурпурный, Желтый)*	Ползунок регулировочной линейки регулирует примешиваемую долю каждого из этих трех основных цветов, используемых для печати.

\*Только для цветной печати.

## **PhotoEnhance2**

Выбирайте эту опцию при печати изображений, полученных с помощью видеокамеры, цифровой фотокамеры или сканера. Опция EPSON PhotoEnhance2 автоматически подстраивает контрастность, насыщенность и яркость у видеоданных по оригинальному изображению для придания отпечаткам большей резкости и густоты цветов. Режим PhotoEnhance2 не ухудшает видеоданных по оригинальному изображению.

Когда выбрана опция PhotoEnhance2, другие установки будут показаны на экране тускло, т. е. они заблокированы и их нельзя выбирать.

### **Примечания:**

- Режим PhotoEnhance2 доступен только после выбора в группе Ink (Чернила) установки Color (Цветные).
- Печать в режиме PhotoEnhance2 может длиться дольше, чем на других установках, что зависит от вашей компьютерной системы и от объема видеоданных по вашему изображению.

## **ColorSynk**

Выбирайте режим ColorSynk, когда необходимо согласовать цвета распечатки с цветами, отображаемыми на экране вашего монитора. Он автоматически подстраивает цветовой диапазон, чтобы печатать цвета так, как они выглядят на экране вашего монитора. Вам доступны две установки: Profile (Профиль) и Rendering Intent (Способ передачи изображения). Подробнее см. ниже.

Чтобы пользоваться этой возможностью, вам необходимо установить системный профиль для вашего монитора. Для установки мониторного профиля получите доступ к утилите ColorSynk System Profile через панель управления Control Panel и нажмите кнопку Set Profile (Установить профиль). Выберите свой монитор в раскрывающемся списке мониторов, а затем нажмите кнопку Select (Выбрать). Закройте диалоговое окно.

### **Примечание:**

Режим ColorSynk доступен только в том случае, если у опции Ink (Чернила) выбрана установка Color (Цветные).

### **Profile (Профиль)**

Эта опция автоматически подстраивает цвета у отпечатков под цвета изображения на экране монитора. Настоящее программное обеспечение предоставляет вам только один профиль - EPSON Standard, который разработан специально для принтера вашей модели. После выбора данной опции в программном обеспечении принтера используется профиль, предложенная фирмой EPSON.

Некоторые компании могут снабжать свои программные продукты другими профилями. Если их программные продукты будут установлены на вашем компьютере, то вы найдете эти профили в списке Profile (Профиль).

### **Rendering Intent (Способ передачи изображения)**

Этот параметр пересылает цветовую информацию, используя профиль, который вы выбрали в списке Profile (Профиль).

Perceptual (Перцепционный)	Это наилучшая опция для воспроизведения фотографий и отпечатков, которые не годятся для других опций.
Saturation (Насыщенность)	Это наилучшая опция для воспроизведения изображений густыми цветами. Пользуйтесь этой установкой для печати презентационных графических материалов, например диаграмм и графиков.
Colorimetric (Колориметрический)	Эту опцию рекомендуется применять, когда очень важно согласовать цвета, например при печати фирменного логотипа. Колориметрический режим стремится воспроизводить цвета так, как их различает глаз. Помните, однако, что режим Colorimetric (Колориметрический) или любой другой способ согласования цветов не всегда воспроизводит цвета совершенным образом вследствие различия принципов обработки цветowych данных сканерами, принтерами и другими устройствами. См. также Дополнение А, "Советы по цветной печати"

Задав свои значения параметров печати, нажмите кнопку ОК. Ваши установки будут исполнены, и вы вернетесь в диалоговое окно Print (Печать). Чтобы вернуться в диалоговое окно Print (Печать), не внося своих изменений, нажмите кнопку Cancel (Отменить).

## Сохранение ваших установок

Чтобы сохранить ваши собственные настройки как группу установок параметров, определяемых пользователем, выполните следующие действия:

1. Нажмите кнопку Save Settings (Сохранить установки) в диалоговом окне Print (Печать). Открывается диалоговое окно Custom Settings (Пользовательские установки):

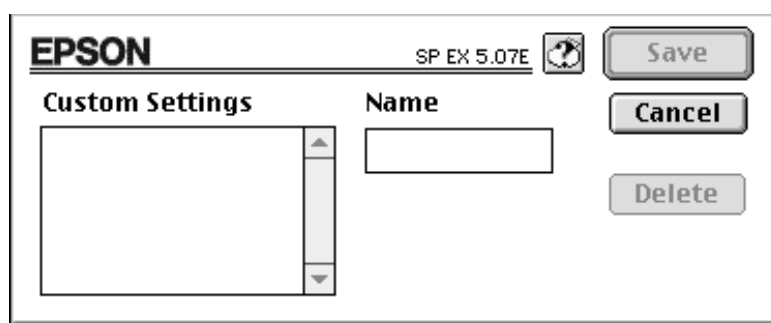

2. Введите уникальное имя (длиною до 16 символов) для ваших пользовательских установок в поле Name (Имя).
3. Нажмите кнопку Save (Сохранить).

Вы можете сохранять до 10 групп пользовательских установок.

Впоследствии вы сможете выбирать нужную вам группу сохраненных пользовательских установок из списка в диалоговом окне Print (Печать).

### Примечания:

- Нельзя использовать имя предопределенных установок для ваших пользовательских установок..
- Чтобы удалить пользовательскую установку, выберите эту установку в диалоговом окне Custom Settings (Пользовательские установки) и нажмите кнопку Delete (Удалить).
- Вы не сможете удалить предопределенные установки.

## **Пользование вашими сохраненными установками**

Для выбора ваших пользовательских установок нажмите кнопку Advanced (Расширенный) в диалоговом окне Print (Печать), а затем щелкните мышью в поле списка установок, расположенном рядом с кнопкой More Settings (Дополнительные установки), и выберите свою сохраненную установку.

Если вы измените значение параметра Media Type (Тип носителя) или Ink (Чернила), когда выбрана одна из ваших пользовательских установок в списке установок, то выделенный в списке объект возвратится в группу Custom Settings (Пользовательские установки). Такое изменение не повлияет на пользовательскую установку, выбранную перед этим. Для возвращения к вашей пользовательской установке просто выберите ее повторно в списке.

## **Изменение размера бумаги**

Чтобы изменить размер бумаги, выберите пункт Page Setup (Макет страницы) в меню File (Файл) через ваше приложение. Открывается следующее диалоговое окно:

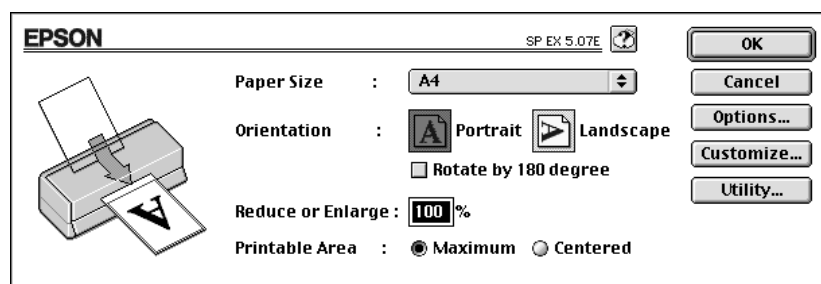

### **Paper Size (Размер бумаги)**



Вы можете выбрать любой из следующих predetermined размеров бумаги. Если вы не находите в этом списке своего размера бумаги, читайте на следующей странице, как определять размер бумаги пользователем.

A3	Envelope #10 (Конверт формата №10)
B4	Envelope C6 (Конверт формата C6)
A4	Envelope DL (Конверт формата DL)
B5	A6 Index card (Каталожная карточка формата A6)
A5	Index card 5 x 8 in (Каталожная карточка размером 5 x 8 дюймов)
Letter	Index card 8 x 10 in (Каталожная карточка размером 8 x 10 дюймов)
Legal	EPSON Photo Paper 4 x 6 in (Фотобумага размером 4 x 6 дюймов)
Executive	Panoramic 210 x 594 mm
Half Letter	Ledger

#### **Примечание:**

*Всегда закладывайте бумагу в автоподатчик узкой стороной листа вперед. Конверты закладывайте открывающимся клапаном вперед; при этом клапан должен быть закрыт и обращен вниз.*

### **Orientation (Ориентация)**

Пользуйтесь этой установкой для указания направления печати на странице, выбирая ориентацию:  Portrait (Книжная) или  Landscape (Альбомная).

### **Rotate by 180 degrees (Повернуть на 180 градусов)**

Выбирайте эту установку при необходимости повернуть документ вокруг вертикальной оси и уменьшить допустимое нижнее белое поле на странице.

### **Reduce or Enlarge (Уменьшить или увеличить)**

Пользуйтесь этой установкой для уменьшения или увеличения размера вашего изображения.

### **Printable Area (Область для печати)**

Выбирайте установку Maximum (Максимальная), чтобы получить как можно больший отпечаток на бумаге. Задавайте установку Centered (Центрированная), чтобы ваш отпечаток располагался на равном удалении от всех четырех краев листа.

## Определение размера бумаги пользователем

Если размер вашей бумаги отсутствует в списке в диалоговом окне Page Setup (Макет страницы), выполните следующие шаги по определению пользовательского размера бумаги.

1. В диалоговом окне Page Setup (Макет страницы) щелкните по опции Customize (Настройка пользовательских параметров). Открывается следующее диалоговое окно:

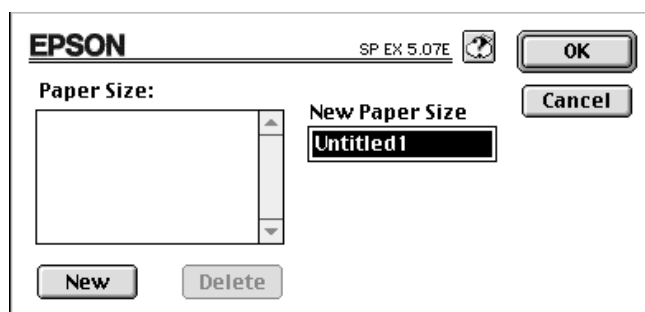

2. Для определения нового размера бумаги нажмите кнопку New (Создать). Диалоговое окно обновляется, чтобы позволить вам ввести имя для нового размера.

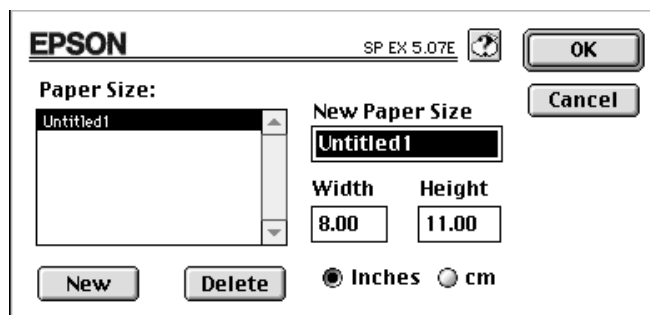

3. Введите с клавиатуры имя для размера бумаги в поле New Paper Size (Новый размер бумаги).
4. Укажите inches (дюймы) или cm (сантиметры) в качестве единицы измерения.
5. Введите с клавиатуры размеры для ширины и высоты листа.

6. Нажмите кнопку ОК. Вы возвратились в диалоговое окно Page Setup (Макет страницы).

Вы можете определить до восьми размеров бумаги. Создаваемые вами имена размеров бумаги будут появляться в меню Paper Size (Размер бумаги) в диалоговом окне Page Setup (Макет страницы).

Чтобы стереть пользовательский размер бумаги, щелкните по опции Customize (Настройка пользовательских параметров) в диалоговом окне Page Setup (Макет страницы), выделите имя стираемого размера из списка в диалоговом окне Custom Paper (Пользовательская бумага) и нажмите кнопку Delete (Удалить).

### **Видоизменение способа распечатки и стиля**

Для модификации способа распечатки и стиля выберите пункт Print (Печать) в меню File (Файл) вашего программного приложения и щелкните по Layout (Верстка) в диалоговом окне Print (Печать).

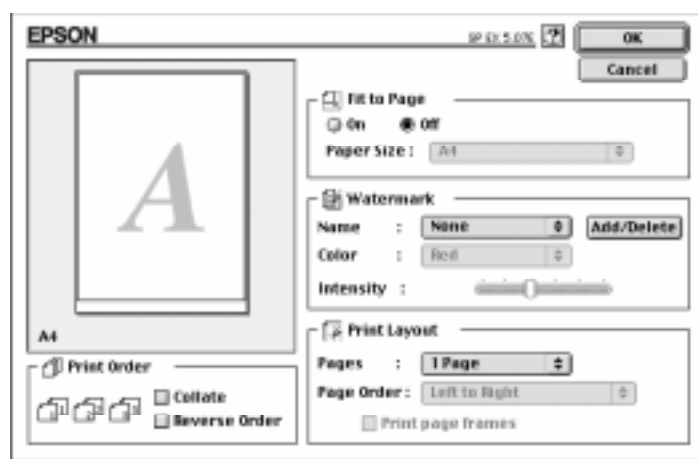

#### ***Fit to Page (Подогнать под страницу)***

При выборе этой установки пропорционально увеличивается или уменьшается размер изображения для подгонки его под размер той бумаги, которую вы выбрали в списке Paper Size (Размер бумаги). Чтобы пользоваться этой функцией, нажмите кнопку On (Вкл.) и выберите в списке размер той бумаги, какую вы загрузили в принтер.

## Watermark (Водяной знак)

Выбор этой функции дает вам возможность печатать водяной знак на той же странице, на какой вы печатаете свой документ.

Выберите водяной знак, который вы хотите напечатать, из списка Watermark (Водяной знак); затем задайте для него цвет и насыщенность.

Вы можете также добавлять (или стирать) графические объектно-ориентированные файлы стандарта PICT к вашим пользовательским водяным знакам в список Watermark (Водяной знак). Выполните следующую процедуру по добавлению ваших пользовательских водяных знаков:

1. Нажмите кнопку Add/Delete (Добавить/Удалить) справа от списка Watermark (Водяной знак). Открывается следующее диалоговое окно:

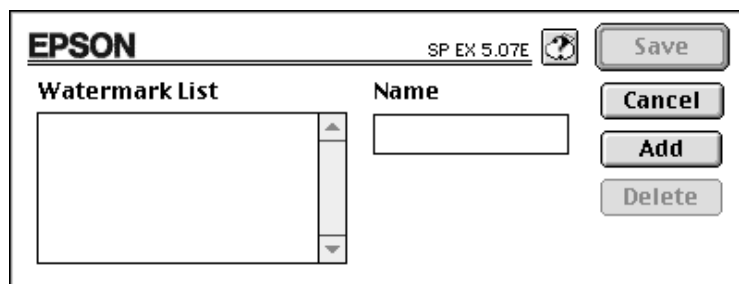

2. Нажмите кнопку Add (Добавить). Выберите файл изображения, который вы хотите добавить, и нажмите кнопку Open (Открыть).

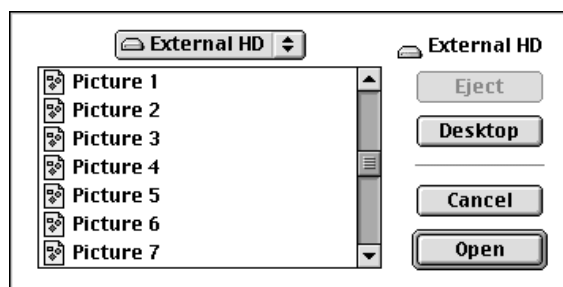

3. Присвойте имя водяному знаку и нажмите кнопку Save (Сохранить).

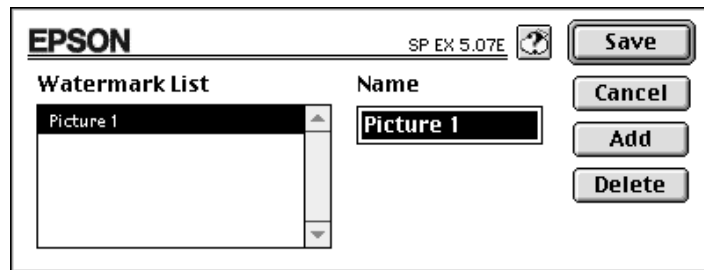

Ваш пользовательский водяной знак появится в списке Watermark (Водяной знак).

### ***Print Layout (Число страниц на листе)***

После щелчка по кнопке 2 Pages (2 страницы) или 4 Pages (4 страницы) в меню Print Layout (Число страниц на листе) принтер будет печатать 2 или 4 страницы вашего документа на листе бумаги. Вы можете также выбрать печать рамки вокруг каждой страницы на листе бумаги.

### ***Print Order (Порядок печати)***

Вы можете определить, как вы хотите печатать многостраничные копии вашего документа: в подбор (печатать один комплект за один раз) или в обратном порядке страниц.

---

## ***Пользование утилитами принтера EPSON***

Утилиты принтера EPSON дают вам возможность проверять текущее состояние принтера и выполнить некоторые операции по его обслуживанию через экран вашего монитора. Чтобы раскрыть показанное ниже диалоговое окно утилит, щелкните мышью по позиции Utility (Утилита) в диалоговом окне Print (Печать):



### Утилита EPSON StatusMonitor (Монитор состояния)

Утилита EPSON StatusMonitor (Монитор состояния) регулярно следит за состоянием принтера. Она предупредит вас при появлении неполадки.

С ее помощью вы можете проверить перед печатью также, сколько осталось чернил в картриджах.

Чтобы воспользоваться утилитой StatusMonitor (Монитор состояния), нажмите кнопку EPSON StatusMonitor (Монитор состояния EPSON). Открывается следующее диалоговое окно:

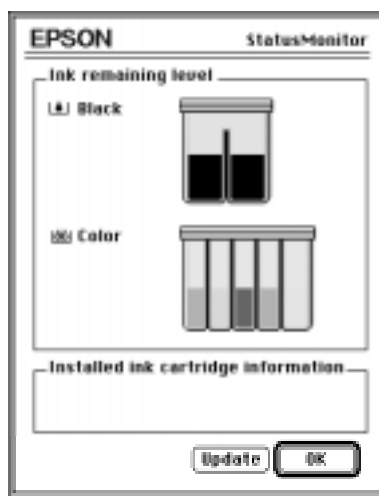

Утилита StatusMonitor (Монитор состояния) проверит количество оставшихся чернил, когда она открыта. Для обновления информации об уровне чернил нажмите кнопку Update (Обновить).

## **Диалоговое окно Configuration (Конфигурация)**

При нажатии кнопки Configuration (Конфигурация) раскрывается диалоговое окно Configuration (Конфигурация), в котором вы можете выбрать способ, как утилита StatusMonitor будет уведомлять вас о появившейся ошибке или когда встанет необходимость вывода на экран предупредительного сообщения. Вы сможете также установить, когда выполнять проверку состояния принтера, а также выбрать папки для временной буферизации данных печати и для хранения данных по печати множественных копий.



## **Утилита Nozzle Check (Проверка сопел)**

С помощью этой утилиты вы можете проверять, не требуется ли чистка сопел в печатающей головке. Проверяйте сопла, когда заметите ухудшение качества печати, а также после операции чистки головки, когда нужно убедиться в том, что сопла прочищены. Вы можете войти в утилиту Head Cleaning (Чистка головки) прямо из утилиты Nozzle Check (Проверка сопел).

## **Утилита Head Cleaning (Чистка головки)**

Вы можете прочищать сопла печатающих головок с помощью этой утилиты. Чистка головок требуется, когда вы заметите, что качество печати ухудшилось. До чистки печатающих головок и после нее пользуйтесь утилитой Nozzle Check (Проверка сопел), чтобы выяснить, не требуется ли (повторная) чистка печатающих головок. Вы можете войти в утилиту Nozzle Check (Проверка сопел) прямо из утилиты Head Cleaning (Чистка головки).

## Утилита *Print Head Alignment* (Выравнивание печатающей головки)

Эта утилита выравнивает печатающую головку. Пользуйтесь этой утилитой, когда заметите на отпечатках несовмещение вертикальных линий. Этот дефект может возникнуть, когда задана установка High Speed (Высокая скорость) в диалоговом окне More Settings (Дополнительные установки).

---

## Управление фоновой печатью

После того как вы пошлете принтеру задание печати, вы сможете пользоваться утилитой EPSON Monitor3 для проверки, какие задания печати поставлены в очередь на печать. Вы можете отменить любое задание в очереди на печать. Эта утилита также показывает, в каком состоянии находится задание, печатаемое в данный момент.

Перед тем как пользоваться утилитой EPSON Monitor3, вы должны вначале включить режим Background Printing (Фоновая печать) через реквизит Chooser (Селектор). После отправки принтеру задания печати выберите утилиту EPSON Monitor3 в меню Application (Приложение), расположенном в правом конце полосы меню. Открывается диалоговое окно, подобное следующему:

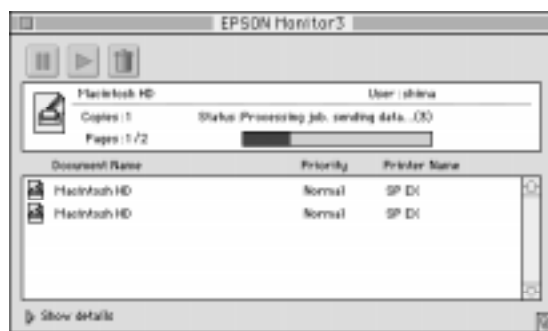

### **Примечание:**

Вы можете открыть утилиту EPSON Monitor3, дважды щелкнув по значку EPSON Monitor3 в панели Extensions (Расширения).

Чтобы приостановить печать, щелкните по документу и нажмите кнопку , расположенную над диалоговым окном. Имя документа передвинется в конец очереди на печать.

Чтобы возобновить печать документа, распечатку которого вы приостановили, как было описано выше, щелкните по документу и нажмите кнопку , расположенную над диалоговым окном.

Чтобы отменить задание печати, щелкните по документу и нажмите кнопку , расположенную над диалоговым окном.

Для установки приоритета заданий печати в очереди на печать выполните следующие шаги:

1. Щелкните по кнопке со стрелкой Show details (Показать детали), расположенной под диалоговым окном. Перед вами раскрывается расширенное диалоговое окно, подобное показанному ниже.

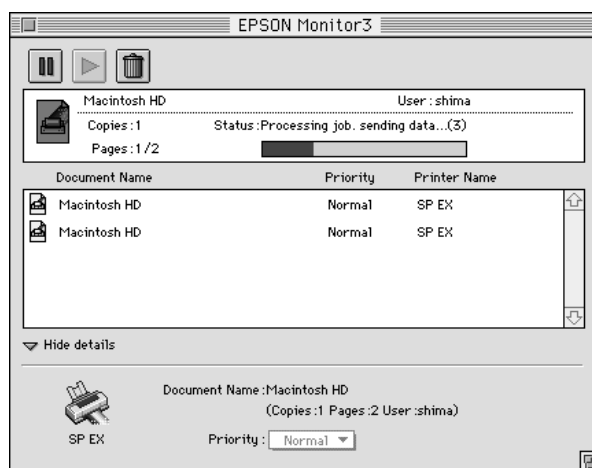

2. Щелкните по имени документа в диалоговом окне имени документа, чтобы изменить его приоритет.
3. Выберите Urgent (Срочный), Normal (Нормальный) или Hold (Придержать) в списке Priority (Приоритет).

## Глава 6

---

### **Печать на специальной бумаге**

Выбор специальной бумаги и других носителей .....	6-2
О чистящих листах из упаковок специальных носителей .....	6-4
Загрузка специальной бумаги и других носителей .....	6-4
Загрузка конвертов .....	6-7
Загрузка прозрачных пленок .....	6-8

---

## **Выбор специальной бумаги и других носителей**

На своем принтере вы можете использовать большинство сортов простой документной бумаги и при этом получать нормальное качество печати. Бумага с покрытием и глянцевая бумага дает лучшие результаты, потому что она впитывает меньше чернил.

Вы должны получать высокое качество печати на большинстве типов бумаги с покрытием. Тем не менее, качество печати меняется в зависимости от качества самой бумаги и от ее производителя. Поэтому перед закупкой больших запасов бумаги опробуйте ее образцы на своем принтере.

Фирма EPSON поставляет такие специальные носители, как бумага для струйной печати (с покрытием), прозрачные пленки, глянцевая бумага, глянцевая пленка, каталожные карточки и самоприклеивающиеся листы, составы и структура которых соответствуют чернилам, применяемым на струйных принтерах марки EPSON. Для обеспечения наилучших результатов печати фирма EPSON рекомендует вам пользоваться носителями, которые она поставляет.

Названия некоторых носителей с торговой маркой EPSON, имеющиеся в настоящее время в продаже, могут различаться, что зависит от того, когда продукт был отгружен торговому посреднику. Ниже в таблице указано, имена каких типов носителей изменились. Имена носителей, используемые в данном руководстве, занесены в столбец с заголовком “Текущее название”, а прежние имена тех же самых продуктов находятся в столбце, озаглавленном “Прежнее название”. Качество и назначение носителя осталось неизменным независимо от названия на его упаковке.

### *Coated (Ink Jet) Paper*

*(Бумага с покрытием (для струйной печати))*

<b>Прежнее название</b>	<b>Текущее название</b>
Special Coated Paper for 360 dpi Printing	EPSON 360 dpi Ink Jet Paper
(A4) S041059, S041025	
(Letter) S041060	
(A3) S041065, S041046	

Прежнее название	Текущее название
Special Coated Paper for 720 dpi Printing  (A4) S041061, S041026 (Letter) S041062 (Legal) S041067, S041048 (A3) S041068, S041045	EPSON Photo Quality Ink Jet Paper
Special Coated Index Card for 720 dpi Printing  (A6) S041054	EPSON Photo Quality Ink Jet Card

*Transparencies (Прозрачные пленки)*

Прежнее название	Текущее название
Transparency Film  (A4) S041063 (Letter) S041064	EPSON Ink Jet Transparencies

*Glossy Film (Глянцевая пленка)*

Прежнее название	Текущее название
High Quality Glossy Paper  (A4) S041071 (Letter) S041072 (A3) S041073	EPSON Photo Quality Glossy Film

**Примечания:**

- Наличие в продаже специальных носителей зависит от страны-импортера.
- При оформлении заказа на специальный носитель мы рекомендуем подтвердить его тип кодовым номером продукта по каталогу, так как названия специальных носителей на упаковках могут различаться на различных рынках сбыта.

## **О чистящих листах из упаковок специальных носителей**

Чистящими листами, упакованными вместе со специальными носителями от фирмы EPSON, на этом принтере пользоваться не следует. В их очистительной функции нет необходимости и, кроме того, эти листы могут заклинить подающий механизм вашего принтера.

---

## **Загрузка специальной бумаги и других носителей**

Перед загрузкой специальной бумаги, поставляемой фирмой EPSON, вначале прочтите памятку, заложенную в упаковку специального носителя, и придерживайтесь следующих указаний:

- ❑ Убедитесь в том, что бумага обращена печатной поверхностью вверх, когда вы закладываете стопку носителя в автоподатчик листов. Загляните в памятку, заложенную в пачку с материальным носителем, чтобы определить, какая сторона является печатной поверхностью. У некоторых носителей обрезан один из верхних уголков листа. Обрез способствует правильной ориентации стопки при закладке в автоподатчик, как показано на рисунке ниже.

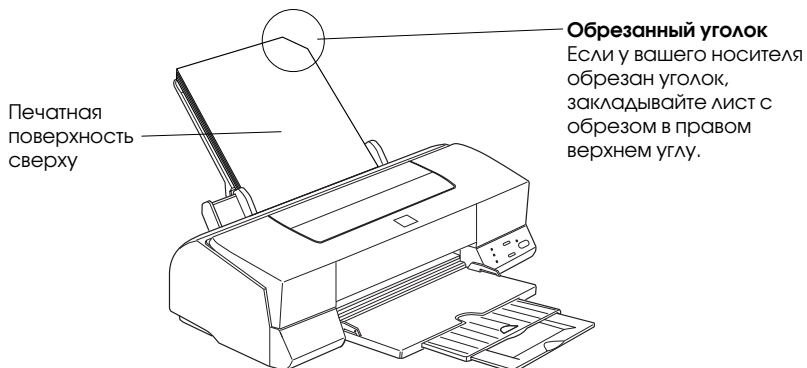

- ❑ Проверьте, чтобы стопка бумаги вошла под ушко боковой направляющей и не превышала предельной метки со стрелкой. И ушко, и стрелка имеются с внутренней стороны левой направляющей. Вместимость автоподатчика по количеству листов указана ниже для каждого вида носителей.

EPSON 360 dpi Ink Jet Paper (Бумага для струйной печати с разрешением 360 точек на дюйм) и Photo Quality Ink Jet Paper (Бумага фотографического качества для струйной печати)	Вы можете закладывать стопку бумаги высотой до предельной отметки в форме стрелки. При загрузке бумаги формата Legal высота стопки должна быть уменьшена наполовину.
EPSON Photo Quality Ink Jet Cards (Каталожные карточки фотографического качества)	Вы можете закладывать до 30 карточек. При загрузке в принтер всегда подкладывайте под низ карточек лист подложки* из комплекта пачки.
EPSON Photo Quality Glossy Paper (Глянцевая бумага фотографического качества)	Вы можете закладывать до 20 листов. Перед загрузкой глянцевой бумаги всегда подкладывайте под низ стопки лист подложки* или лист простой бумаги.
EPSON Photo Quality Glossy Film (Глянцевая пленка фотографического качества)	Лучше всего загружать по одному листу глянцевой пленки. При загрузке в автоподатчик стопки глянцевой пленки, закладывайте не более 30 листов и установите верхнее поле на странице не менее 30 мм. Перед загрузкой всегда подкладывайте под пленку лист подложки* или лист простой бумаги.
EPSON Ink Jet Transparencies (Прозрачные пленки для струйной печати)	Вы можете закладывать в автоподатчик до 10 прозрачных пленок. Всегда подкладывайте под низ стопки лист простой бумаги.
EPSON Photo Quality Adhesive Sheets (Самоприклеивающиеся листы фотографического качества)	Вы можете закладывать только по одному листу.
Envelopes (Конверты)	Вы можете закладывать в автоподатчик до 10 конвертов. См. стр. 6-7.

EPSON Photo Paper  
(Фотобумага)

Вы можете закладывать до 20 листов формата A4 либо до 10 листов формата Ledger, Letter или A3. Перед загрузкой фотобумаги всегда подкладывайте под низ стопки лист подложки\*.

Photo Stickers  
(Фотонаклейки)

Один лист за один раз. Всегда подкладывайте под фотонаклейку лист подложки\*.

EPSON Panoramic  
Photo Paper  
(Панорамная фотобумага)

Один лист за один раз.

EPSON Iron-On Cool  
Peel Transfer Paper  
(Металлизирующая  
переводная бумага)

Один лист за один раз.

\* Если в упаковку с бумагой заложен лист подложки, подкладывайте его под бумагу, но не печатайте на нем.

- ❑ Установите регулировочный рычаг в положение “+” при печати на конвертах или если чернила размазываются на ваших документах, когда вы печатаете на толстых специальных носителях. Для изменения установки откройте крышку принтера и поверните рычаг, как показано ниже на рисунке.

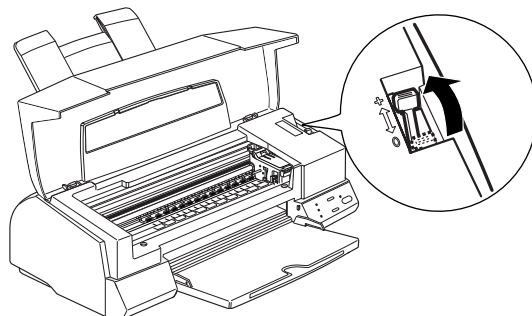

**Примечание:**

Верните регулировочный рычаг в положение “0” перед печатью на материальных носителях нормальной толщины. Если вы оставите рычаг в положении “+”, то на отпечатках изображений могут появляться пропуски.

---

## Загрузка конвертов

Во время печати на конвертах обращайтесь внимание на следующее:

- ❑ Вы можете закладывать до 10 конвертов на подставку устройства автоматической подачи листов.
- ❑ Закладывайте конверты открывающимся клапаном вперед, при этом клапан должен быть закрыт и обращены вниз, как показано ниже на рисунке.

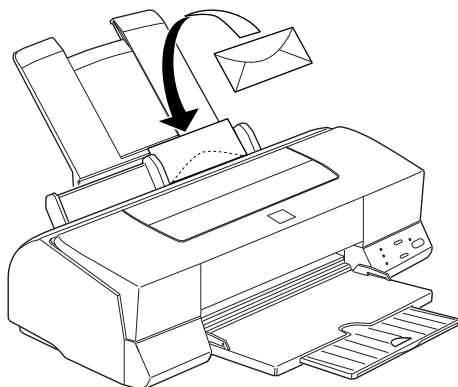

- ❑ Не используйте мятых или загнутых конвертов. Также не применяйте очень тонких конвертов, которые могут завернуться во время печати.
- ❑ Через драйвер принтера задайте Plain Paper (Простая бумага) в качестве установки параметра Media Type (Тип носителя). Для дополнительной информации по вводу установок из драйвера принтера см. также оперативную справку при работе в операционной среде Windows или гл. 5 при работе с операционной системой Macintosh.
- ❑ Перед печатью на конвертах установите регулировочный рычаг в положение “+”. Для изменения установки откройте крышку принтера и поверните рычаг, как положено. См. рисунок на стр. 6-6.

**Примечание:**

*По окончании печати на конвертах верните регулировочный рычаг в положение “0”, которое считается нормальным. Если вы оставите рычаг в положении “+”, то на отпечатках на носителях других типов могут появляться пропуски.*

---

## Загрузка прозрачных пленок

При печати на прозрачных пленках учитывайте следующее:

- ❑ Всегда перед загрузкой пленки в автоподатчик подкладываете под стопку лист простой бумаги.
- ❑ В автоподатчик можно закладывать до 10 листов прозрачной пленки.
- ❑ Перед закладкой прозрачной пленки на подставку устройства автоматической подачи проверяйте, чтобы печатная сторона пленки была обращена кверху. См. рисунок ниже.

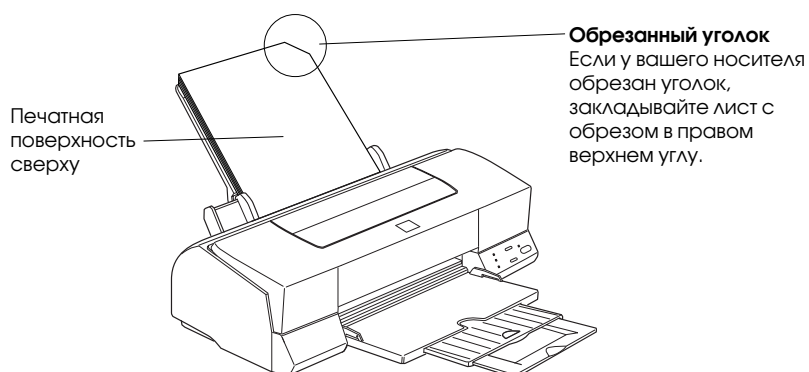

- ❑ Через драйвер принтера задайте носитель Ink Jet Transparencies (Прозрачные пленки для струйной печати) в качестве установки параметра Media Type (Тип носителя). См. также оперативную справку о том, как задавать установки драйвера при работе в операционной среде Windows, или гл. 5 при работе с системой Macintosh.

## Глава 7

---

### **Техническое обслуживание и перевозка**



Замена чернильного картриджа .....	7-2
Чистка принтера .....	7-8
Перевозка принтера .....	7-9

---

## Замена чернильного картриджа

Как описано ниже, световые индикаторы принтера предупредят вас, когда останется мало чернил и пора приобрести новый картридж, а впоследствии и о необходимости замены опустевшего чернильного картриджа.

**Примечание:**

Если вам необходимо заменить чернильный картридж, когда не горят индикаторы  и , см. “Неполадки с чернильными картриджами” на стр. 8-34.

Пользуйтесь только подлинными чернильными картриджами от фирмы EPSON. Картриджи от других поставщиков выведут из строя ваш принтер, и вы лишитесь на него гарантии, предоставляемой фирмой EPSON.

Когда световой индикатор отсутствия чернил  :

- мигает            приобретите сменный черный чернильный картридж (S020093);
- горит              замените пустой черный чернильный картридж.

Когда световой индикатор отсутствия чернил  :

- мигает            приобретите сменный цветной чернильный картридж (S020110);
- горит              замените пустой цветной чернильный картридж.

**Примечание:**





Если один чернильный картридж опустеет, вы не сможете продолжать печатать, хотя в другом картридже все еще есть чернила.



**Предостережения:**

- ❑ Как только вы извлекаете картридж из принтера, он становится непригодным, хотя в нем и могут оставаться чернила.
- ❑ Оставляйте старый картридж установленным в принтере до момента его замены новым. Попытка печатать документы без установленного картриджа может повредить принтер.

Для замены чернильного картриджа выполните следующие действия:

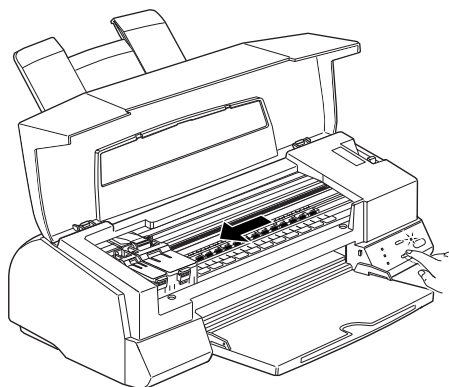

1. Убедитесь в том, что принтер включен. При этом индикатор  (“Сеть”) должен гореть, но не мигать. Определите по индикаторам отсутствия черных  и цветных  чернил, какой из картриджей требует замены.
2. Проверьте, чтобы был опущен выходной лоток, расположенный спереди; после этого откройте крышку принтера.
3. Придержите нажатой кнопку чистки  три секунды, пока печатающая головка не сместится влево в позицию замены картриджей. Индикатор  (“Сеть”) мигает, когда печатающая головка находится в этой позиции.



**Предостережение:**

Не сдвигайте печатающую головку вручную. Для ее смещения всегда пользуйтесь кнопкой чистки . В противном случае вы можете повредить принтер.

*Примечания:*

- ❑ Если вы нажмете кнопку чистки  и удержите ее нажатой три секунды, когда погашены индикаторы отсутствия чернил  и , принтер начнет прочищать печатающую головку.
  - ❑ Принтер автоматически передвинет печатающую головку обратно в исходное (крайнее правое) положение, если в пределах 60 секунд вы не начнете операцию по замене картриджа.
4. Откиньте прижимную планку картриджа, который вы хотите заменить, вверх до отказа. При этом картридж немного приподнимется над держателем. На рисунке показан момент замены цветного чернильного картриджа. Для замены черного картриджа откиньте вверх только меньшую прижимную планку слева.

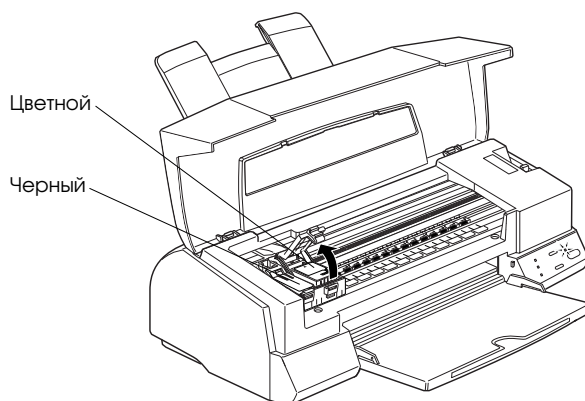

**Предостережение:**

После того как вы откроете прижимную планку, картридж утрачивает свою пригодность к работе и его нельзя вновь устанавливать на принтер, даже если внутри него и остались еще чернила.

5. Выньте старый картридж из принтера и утилизируйте его, соблюдая местные правила. Не разбирайте картридж и не пытайтесь наполнять его чернилами.



**Предупреждение:**

*Если чернила попали на кожу ваших рук, тщательно мойте их водой с мылом. В случае поражения глаз чернилами немедленно промойте глаза обильной водой.*

6. Убедитесь в наличии сменного картриджа нужного типа, цветного или черного. Выньте чернильный картридж из защитного пакетика. Затем удалите только желтую герметизирующую ленту с картриджа, как показано ниже на рисунке.

Не удаляйте белую часть ленты

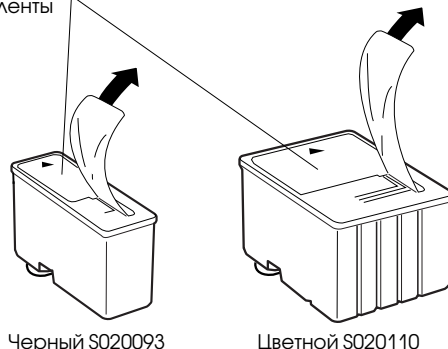

Черный S020093

Цветной S020110



**Предостережения:**

- Обязательно удалите с картриджей желтую герметизирующую ленту. Если вы попытаетесь печатать с предварительно не снятой желтой герметизирующей лентой, картридж может выйти из строя. Все нормально, если желтая лента не оторвана полностью по пунктирной линии.*
- Не удаляйте белую часть ленточного уплотнения сверху картриджа; в противном случае картридж может закупориться и вы не сможете печатать с ним.*
- Не удаляйте герметизацию со дна картриджей, чтобы не вызвать утечку чернил.*

7. Опустите чернильный картридж в держатель этикеткой вверх и стрелкой, обращенной назад по отношению к принтеру. Большой (цветной) картридж устанавливайте справа, а меньший (черный) - слева.

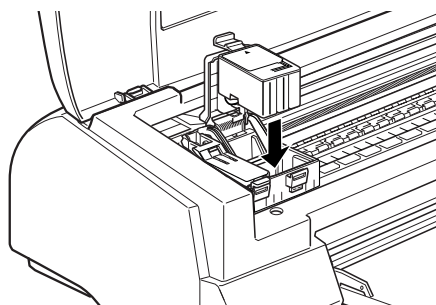

8. Отожмите прижимную планку вниз до защелкивания, чтобы зафиксировать картридж в рабочем положении. На рисунке показан момент установки цветного чернильного картриджа. Для установки черного картриджа отожмите вниз меньшую прижимную планку слева.

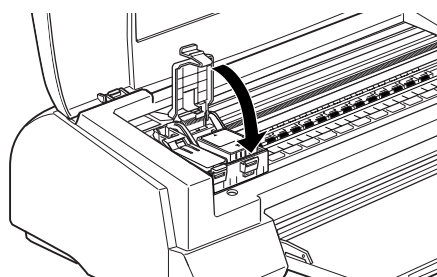

**Предостережение:**

*После того как вы установите чернильные картриджи, не открывайте их прижимных планок вновь до тех пор, пока не потребуются замена картриджей. В противном случае картриджи утрачивают свою пригодность к работе.*

9. Нажмите кнопку чистки  и закройте крышку принтера. Принтер сдвигает печатающую головку и начинает заправлять систему подачи чернил чернилами. На заправку уходит около двух минут.

По окончании операции заправки системы подачи чернил чернилами индикатор  (“Сеть”) перестает мигать.



**Предостережение:**

Во время заправки системы чернилами индикатор  (“Сеть”) продолжает мигать. Никогда не выключайте электропитание принтера, пока мигает этот индикатор. В противном случае заправка подающей системы чернилами будет неполной и вы не сможете печатать на принтере.

**Примечание:**

Даже если вы и не нажмете кнопку чистки , принтер автоматически сдвинет печатающую головку через 60 секунд после того, как вы замените картридж, и начнет заправку системы подачи чернилами.

---

## Чистка принтера

Чтобы принтер работал нормально, его необходимо тщательно чистить несколько раз в году.

1. Проверьте, чтобы принтер был выключен и все индикаторы на панели управления погашены. Затем выньте вилку сетевого шнура из розетки.
2. Удалите бумагу из устройства автоматической подачи листов.
3. Пользуйтесь мягкой щеткой для осторожного удаления пыли и грязи.
4. Если наружные поверхности корпуса принтера и внутренние поверхности устройства автоматической подачи листов загрязнены, очистите их от грязи мягкой и чистой салфеткой, смоченной слабым раствором моющего состава в воде. Крышка принтера должна быть закрыта, чтобы вода не попала внутрь принтера.
5. Если внутренние поверхности принтера случайно оказались испачканными чернилами, ототрите чернила увлажненной салфеткой.



### **Предупреждение:**

*Не прикасайтесь руками к внутренним механизмам принтера.*



### **Предостережения:**

- Никогда не пользуйтесь спиртами или разбавителями лаков и красок для очистки поверхностей принтера. Эти вещества могут повредить и корпус и другие детали принтера.*
- Не допускайте попадания воды на печатающий механизм и электронные компоненты.*
- Не пользуйтесь жесткими щетками и абразивными терками.*
- Не обливайте внутренние части принтера смазочными маслами; непригодные масла могут повредить механизм. При необходимости смазывания проконсультируйтесь у торгового агента или пригласите для смазывания механизма квалифицированного мастера по техническому обслуживанию принтеров.*

---

## Перевозка принтера

Если вам необходимо перевезти принтер в другое место, тщательно упакуйте его, используя сохраненные оригинальные коробку и упаковочные материалы с соблюдением следующих указаний:

1. Откройте крышку принтера и проверьте, чтобы печатающая головка была закрыта колпачком. Она закрыта, когда головка находится в правом крайнем (исходном) положении. Если головка не закрыта колпачком, включите принтер; затем выключите его вновь. Печатающая головка возвращается в исходное положение и закрывается колпачком. Закройте крышку принтера.



**Предостережение:**

*При перевозке принтера не снимайте с него установленных чернильных картриджей. Снятие картриджей на время перевозки может повредить принтер.*

2. Выньте вилку сетевого шнура из розетки; затем отсоедините интерфейсный кабель от принтера.
3. Выньте бумагу из устройства автоматической подачи листов и снимите подставку для бумаги.
4. Затолкните назад удлинитель выходного лотка и откиньте выходной лоток вверх.
5. Установите на принтер все защитные транспортные вкладыши.
6. Упакуйте принтер с сетевым шнуром в его оригинальную коробку.
7. Во время транспортировки принтер должен занимать горизонтальное положение.

## Глава 8

### **Поиск и устранение неисправностей**

Диагностика неисправности .....	8-2
Индикаторы ошибок .....	8-2
Монитор состояния .....	8-4
Проверка работы принтера .....	8-4
Проблемы и их решения .....	8-7
Электропитание .....	8-7
Печать .....	8-8
Подача бумаги .....	8-14
Качество печати .....	8-17
Утилиты принтера .....	8-24
Повышение скорости печати .....	8-25
Передача данных по каналу DMA (в Windows 95) .....	8-26
Деинсталляция программного обеспечения принтера (в Windows 95) .....	8-29
Чистка печатающей головки .....	8-30
Пользование утилитой Head Cleaning (Чистка головки) .....	8-30
Пользование панелью управления .....	8-33
Выравнивание печатающей головки .....	8-34
Неполадки с чернильными картриджами .....	8-34

---

## **Диагностика неисправности**

Задачи поиска и устранения неисправностей принтера лучше всего решать в два этапа: вначале диагностируйте проблему, а затем применяйте возможные варианты ее решения до тех пор, пока неполадка не будет устранена. Информацию, необходимую для диагностики большинства обычных неисправностей, дают вам световые индикаторы на панели управления принтера и утилита Status Monitor 2 (Монитор состояния) (доступна только в Windows 95) или StatusMonitor (доступна только в Macintosh). Кроме того, вы можете определить, связана ли неисправность с самим принтером или с компьютером, если выполните операцию проверки работы принтера.

Далее в разделе “Проблемы и их решения” этой главы вы сможете найти причины и решения специфических проблем, связанных с работой принтера. Воспользуйтесь информацией этой главы, чтобы установить источник вашей проблемы, затем поочередно применяйте рекомендуемые решения до тех пор, пока неисправность не будет устранена.

## **Индикаторы ошибок**

Вы можете идентифицировать большинство обычных неполадок принтера по световым индикаторам на панели управления. Если принтер прекратил работу и загорелись или замигали индикаторы, воспользуйтесь следующей таблицей комбинаций панельных индикаторов, чтобы диагностировать неисправность, а затем принимайте рекомендуемые коррективные меры.

   				Проблемы и их решения
-	○	-	-	<b>Нет бумаги</b>
<p>Бумага не заложена в принтер.</p> <p>Бумага заложена неправильно.</p>				<p>Заложите стопку бумаги в автоподатчик листов; затем нажмите кнопку загрузки/выдачи , чтобы выключить этот индикатор. Принтер возобновляет печать.</p> <p>Удалите и вновь заложите бумагу; затем нажмите кнопку загрузки/выдачи , чтобы выключить этот индикатор. Принтер возобновляет печать.</p>
-	◐	●	●	<b>Заклинило бумагу</b>
<p>Бумага заклинена в принтере.</p>				<p>Удалите всю бумагу из автоподатчика, заложите стопку вновь и нажмите кнопку загрузки/выдачи . Если индикатор продолжает мигать, выключите принтер и осторожно извлеките из него заклиненную бумагу. Если бумага обрывается и ее куски остаются внутри принтера, откройте крышку принтера и удалите обрывки бумаги. Включите принтер и повторите операцию загрузки.</p>
-	-	◐	-	<b>Мало чернил (в черном картридже)</b>
<p>Черный чернильный картридж почти пустой.</p>				<p>Приобретите черный чернильный картридж (S020093).</p>
-	-	○	-	<b>Нет чернил (в черном картридже)</b>
<p>Черный чернильный картридж пуст.</p>				<p>Замените черный чернильный картридж (S020093).</p>
-	-	-	◐	<b>Мало чернил (в цветном картридже)</b>
<p>Цветной чернильный картридж почти пустой.</p>				<p>Приобретите цветной чернильный картридж (S020110).</p>
-	-	-	○	<b>Нет чернил (в цветном картридже)</b>
<p>Цветной чернильный картридж пуст.</p>				<p>Замените цветной чернильный картридж (S020110).</p>
◐	◐	○	○	<b>Ошибка каретки</b>
<p>Принтер неисправен.</p>				<p>Нажмите кнопку  ("Сеть") дважды, чтобы перезагрузить принтер. Если неполадка не устранилась, свяжитесь со своим дилером.</p>
◐	◐	◐	◐	<b>Неизвестная ошибка принтера</b>
<p>Возникла неизвестная ошибка принтера.</p>				<p>Выключите принтер и свяжитесь со своим дилером.</p>

○ = горит, ● = погашен, ◐ = мигает, - = не относится к текущему состоянию

## **Монитор состояния**

Если вы работаете в операционной среде Windows 95 или Macintosh, вы можете воспользоваться утилитой Status Monitor 2 (Монитор состояния) (доступна в Windows 95) или StatusMonitor (доступна в Macintosh) для проверки текущего состояния принтера. См. также стр. 4-16 (в Windows), и стр. 5-23 (для Macintosh).

## **Проверка работы принтера**

Выполнение операции по проверке работы принтера может помочь вам установить, связана ли неполадка с принтером или с компьютером.

- ❑ Если распечатанная контрольная карта покажет результаты проверки работы принтера такими, как в шаге 4 ниже, это означает, что сам принтер исправен, а проблема заключается, вероятно, в параметрах программного обеспечения принтера, в параметрах компьютерного приложения, интерфейсом кабеле (обязательно применяйте экранированный кабель) или в самом компьютере.
- ❑ Если контрольная карта не распечатывается удовлетворительно, например если в ней отсутствует какой-либо сегмент строк, то неисправен принтер. Причиной этому может быть засорившееся сопло подачи чернил или невыровненная печатающая головка. См. раздел “Проблемы и их решения” далее в этой главе, в которой вы найдете возможные причины неисправности и как их устранить, либо читайте сразу раздел “Чистка печатающей головки” на стр. 8-30.

Для проверки работы принтера выполните следующие действия:

1. Убедитесь в том, что выключены и принтер и компьютер.
2. Освободите пружинные защелки по бокам интерфейсного разъема и, если это необходимо, отсоедините также провод заземления от клеммы. Затем расцепите сам интерфейсный разъем принтера.

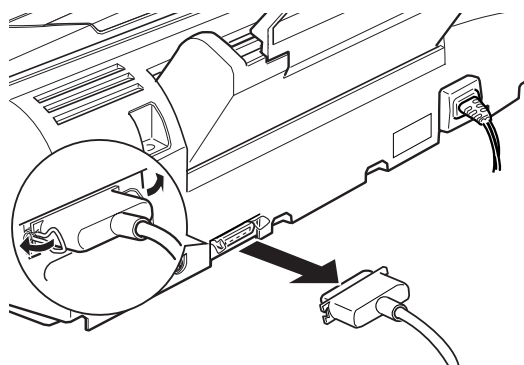



3. Проверьте, чтобы в автоподатчик листов была заложена бумага.



**Предостережение:**

*Используйте для теста бумагу шириной не менее 182 мм; например, бумагу формата А4, заложенную в принтер узкой стороной листа вперед. В противном случае печатающая головка будет напылять чернила прямо на опорный валик, который впоследствии будет пачкать отпечатки.*

4. Удерживая нажатой кнопку загрузки/выдачи , нажмите также кнопку  (“Сеть”), чтобы включить принтер. Затем освободите обе кнопки.

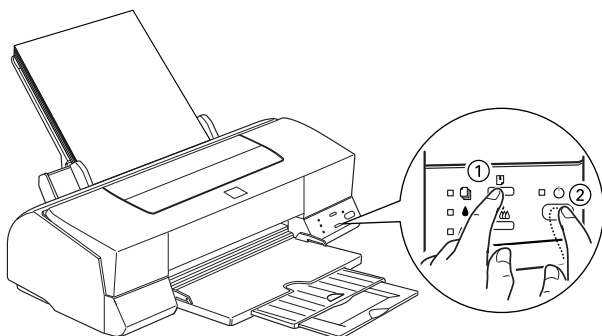

Принтер распечатывает контрольную карту с параметрами его ПЗУ, кодом учета расхода чернил, таблицей символов и шаблоном проверки сопел. Типичная распечатка имеет следующий вид:

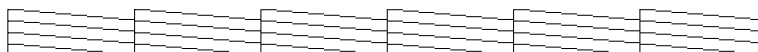

Данный образец напечатан в типографии в монохромном режиме, однако фактические контрольные карты печатаются на принтере цветными чернилами.

5. Нажмите кнопку  (“Сеть”), чтобы выключить принтер по окончании распечатки контрольной карты.

---

## Проблемы и их решения

В этом разделе принтерные проблемы разделены на следующие пять категорий:

Электропитание.....стр. 8-7

Печать.....стр. 8-8

Подача бумаги.....стр. 8-14

Качество печати.....стр. 8-17

Утилиты принтера.....стр. 8-24

Входите в категорию типа вашей проблемы и найдите описание, которое больше всего соответствует возникшей неисправности. Вначале перечисляются наиболее вероятные причины неполадок и способы их устранения. Попробуйте испробовать рекомендации в той очередности, как они описаны, пока ваша проблема не будет решена.

## Электропитание

---

**Индикаторы загораются на короткое время, а затем гаснут и больше не загораются.**

---

Причина	Что делать
Номинальное напряжение принтера, вероятно, не соответствует напряжению на контактах вашей сетевой розетки.	Проверьте соответствие напряжений принтера и розетки. Если напряжения не соответствуют, немедленно выньте вилку сетевого шнура из розетки и обратитесь к своему торговому агенту.  <b>Предупреждение:</b> <i>Вилку сетевого шнура принтера больше не вставляйте в розетку с неправильным напряжением на контактах.</i>

---

**Принтер не работает и индикаторы на его панели управления не горят.**

---

<b>Причина</b>	<b>Что делать</b>
Принтер выключен.	Нажмите кнопку $\odot$ “Сеть”. Загорается индикатор $\odot$ “Сеть”.
Вилка сетевого шнура вставлена в розетку неправильно.	Выключите принтер, вставьте вилку в розетку плотно и включите принтер вновь.
Розетка подключается внешним выключателем или автоматическим таймером.	Используйте другую розетку, либо не выключайте ее настенным выключателем.
Неисправная розетка	Включите другой электроприбор в ту же розетку, чтобы проверить ее исправность. Если она неисправна, перейдите на другую розетку.

## **Печать**

---

**Индикатор  $\odot$  (Сеть) горит, однако принтер ничего не печатает.**

---

<b>Причина</b>	<b>Что делать</b>
Интерфейсный кабель подключен к разъемам ненадежно.	Проверьте плотность сочленения контактов кабеля с разъемами принтера и компьютера. Если кабель подключен надежно, выполните проверку работы принтера, как описано на стр. 8-4.  Если ваш компьютер Macintosh имеет встроенный модем, подсоедините разъем интерфейсного кабеля к принтерному порту на компьютере Macintosh.

Ваш интерфейсный кабель не отвечает стандартным требованиям принтера и компьютера.	Используйте интерфейсный кабель, соответствующий техническим характеристикам принтера и компьютера. См. “Подключение принтера к компьютеру типа IBM PC” или “Подключение принтера к компьютеру типа Macintosh” в гл. 2. См. также “Технические характеристики интерфейсов” в Дополнении В.
Ваше программное обеспечение установлено для вашего принтера неправильно.	Проверьте, правильно ли выбран ваш принтер в вашем программном обеспечении.  Установите или переустановите ваше программное обеспечение. См. гл. 2.

---

**Принтер ничего не печатает, все индикаторы горят или мигают.**

---

<b>Причина</b>	<b>Что делать</b>
Возникло сразу несколько обычных ошибок принтера.	С помощью таблицы из раздела “Индикаторы ошибок” на стр. 8-3 определите, какое сочетание ошибок могло произойти и примените рекомендуемые решения.

---

**Принтер издает звуки, как при работе, но ничего не печатает.**

---

<b>Причина</b>	<b>Что делать</b>
Засорены сопла печатающей головки.	Прочистите печатающую головку. См. “Чистка печатающей головки” на стр. 8-30. Если прочистка 4-5 раз не помогает, выполните следующий пункт.
Один или оба картриджа используются дольше шести месяцев или дольше предельного срока, указанного на упаковке.	Попробуйте прочистить печатающую головку. Если это не решает проблему, замените при необходимости чернильные картриджи, как описано на стр. 8-34.

---

**Принтер распечатывает тесты хорошо, но ничего не печатает через управляющую прикладную программу компьютера.**

---

<b>Причина</b>	<b>Что делать</b>
Ваш принтер не выбран в вашем программном обеспечении.	Выберите свой принтер в установочном разделе вашего программного обеспечения.
Интерфейсный кабель не отвечает стандартным требованиям принтера и компьютера.	Используйте интерфейсный кабель в соответствии с разделом “Требования к системе аппаратно-программного обеспечения” на стр. 1-4.
Ваш компьютер не совместим с IBM® AT на 100%.	Выберите команду Use Print Manager for this port (Использовать Диспетчер печати для этого порта) в окне Queue Setup (Установка очереди). Для доступа в это окно щелкните по значку Epson Spool Manager4 (Диспетчер буферизации 4) в папке EPSON (в Windows 95) или дважды щелкните по этому значку в программной группе EPSON (в Windows 3.1) и выберите команду Setup (Установить) в меню Queue (Очередность).
Память вашего компьютера мала и не вмещает данные вашего документа.	Через программу-редактор изображений уменьшите разрешение изображения в вашем документе. Расширьте память своего компьютера. Уменьшите разрешение или количество цветов у параметра вывода на дисплей, как описано ниже. В среде Windows 95 уменьшите установку разрешения у параметра Color Palette (Цветовая палитра). Для доступа к Color Palette нажмите кнопку Start (Пуск), выделите Settings (Параметры) и выберите Control Panel (Панель управления). Затем дважды щелкните по значку Display (Дисплей) и щелкните по вкладке Settings (Параметры). См. также руководство пользователя Windows 95.

В среде Windows 3.1 дважды щелкните по значку Windows Setup (Настройка в Windows) в меню Main (Главное); затем щелкните по Options (Опции) и выберите Change System Settings (Изменить параметры системы). Затем выберите уменьшенное разрешение для вашего дисплея из всплывающего списка Display (Дисплей). См. также руководство пользователя Windows 3.1. Если вы располагаете утилитой установки дисплейного адаптера, используйте ее для понижения разрешения. См. также инструкцию по пользованию дисплейной платой. В среде Macintosh выделите Control Panel (Панель управления) из меню Apple и выберите Monitors (Мониторы). Задайте уменьшенное разрешение. См. также руководство пользователя компьютера Macintosh.

---

**Цветные документы распечатываются черно-белыми.**

---

Причина	Что делать
Ваш принтер не выбран через ваше программное обеспечение.	Выберите свой принтер в вашем программном обеспечении.
Цветная печать не выбрана через ваше приложение или с помощью драйвера принтера.	Выберите режим цветной печати в вашем приложении и драйвере принтера. Попробуйте печатать вновь. Если цветное изображение по-прежнему печатается как монохромное, попробуйте напечатать его из другой прикладной программы. При удачном исходе свяжитесь с поставщиком вашего неудачного программного обеспечения.

---

**Печать начинается слишком высоко или слишком низко на странице.**

---

<b>Причина</b>	<b>Что делать</b>
Поля установлены неправильно из вашего приложения.	Проверьте правильность установки полей через вашу прикладную программу. См. размеры области печати на стр. В-5 в Дополнении В.
Размер бумаги, заложенной в принтер, не соответствует размеру, установленному программно или через драйвер принтера.	Заложите в принтер бумагу правильного размера либо измените установку размера бумаги в вашей прикладной программе или через драйвер принтера, чтобы она соответствовала размеру фактически загруженной вами бумаги.

---

**Скорость печати ниже ожидаемой.**

---

<b>Причина</b>	<b>Что делать</b>
Разрешение изображения и объем цветного материала в документе слишком велики.	Разумный учет цветного материала и его разрешения помогут вам оптимизировать время, затрачиваемое на печать. См. также “Повышение скорости печати” на стр. 8-25.

***Примечание:***

*Печать с высоким разрешением и цветная печать значительно повышают объем обрабатываемых данных. Оба этих фактора сильно влияют на замедление скорости печати.*

---

**На странице что-то напечатано неправильно, а что-то отсутствует.**



---

<b>Причина</b>	<b>Что делать</b>
Параметры принтера, установленные в вашем приложении, неправильные.	Отрегулируйте параметры принтера через свое приложение и попытайтесь печатать вновь. Если ваш компьютер Macintosh имеет только один последовательный порт, выберите реквизит Chooser (Селектор) в меню Apple и задайте модемный порт 
Интерфейсный кабель подсоединен к разъемам ненадежно.	Проверьте надежность сочленения кабельных разъемов на принтере и компьютере. Если ваш компьютер Macintosh имеет встроенный модем, подсоедините разъем интерфейсного кабеля к принтерному порту на компьютере Macintosh.
Возникла неизвестная проблема.	Отсоедините интерфейсный кабель от компьютера; затем попытайтесь проверить работу принтера, как описано на стр. 8-4.

---

**Печатающая головка неожиданно сместилась в положение замены картриджей.**

---

<b>Причина</b>	<b>Что делать</b>
Вы ошибочно нажали кнопку чистки  , когда мигал или горел индикатор  либо  .	В одном или в обоих картриджах осталось мало либо совсем нет чернил. Замените чернильные картриджи, как описано на стр. 7-2.

---

**На экране появляется диалоговое окно New Hardware Found (Создано новое аппаратное обеспечение), хотя программное обеспечение принтера уже установлено.**

---



<b>Причина</b>	<b>Что делать</b>
Эта ошибка может появиться, когда вы работаете в операционной среде Windows 95.	Щелкните мышью по кнопке Do not install a driver (Windows will not prompt you again) [Не устанавливать драйвер (Windows больше не подскажет вам)]; затем нажмите кнопку ОК.

## Подача бумаги

---

### Листы неправильно загружаются в принтер с подставки автоподатчика.

---

Причина	Что делать
Слишком много листов заложено в автоподатчик.	Выньте стопку бумаги из автоподатчика, удалите из нее часть листов. Перед закладкой стопки обратно проверьте, сколько бумаги вы можете загружать в автоподатчик листов. См. стр. 6-4.
Боковые направляющие раздвинуты неправильно.	Раздвиньте боковые направляющие по стопке бумаги. См. раздел “Загрузка бумаги” на стр. 3-2.
Бумага заклинивается на пути ее проводки через принтер.	Выньте всю бумагу из автоподатчика, вновь заложите ее, затем нажмите кнопку загрузки/выдачи  . Если индикатор отсутствия бумаги  продолжает мигать, выключите принтер и осторожно вытяните бумагу, заклиненную в принтере. Если лист обрывается и его куски остаются внутри принтера, откройте крышку принтера: затем удалите из него обрывки бумаги.
Стопка бумаги не заведена под ушко на внутренней стороне левой направляющей.	Повторите закладку бумаги так, чтобы стопка зашла под ушко на боковой направляющей. См. раздел “Загрузка бумаги” на стр. 3-2.
Бумага закручена или загнута.	Используйте плоскую, недеформированную бумагу.
Бумага старая или имеет складки.	Пользуйтесь только новыми, гладкими листами бумаги.
Фактический размер бумаги не соответствует допустимому для принтера.	Пользуйтесь бумагой, которая соответствует требованиям этого принтера. См. раздел “Бумага” на стр. В-2.

---

**Принтер загружает несколько листов бумаги за один раз.**

---

<b>Причина</b>	<b>Что делать</b>
Слишком много листов заложено в автоподатчик.	Выньте стопку бумаги из автоподатчика, удалите из нее часть листов. Перед закладкой стопки обратно проверьте, сколько бумаги вы можете загружать в автоподатчик листов. См. стр. 6-4.
Боковые направляющие раздвинуты неправильно.	Раздвиньте боковые направляющие по ширине стопки бумаги. См. раздел “Загрузка бумаги” на стр. 3-2.
Перед закладкой в автоподатчик стопка бумаги не была распотрошена веером для устранения слипания листов.	Выньте стопку бумаги из автоподатчика и распотрошите ее веером. Затем выровняйте кромки постукиванием о плоскую поверхность и заложите стопку обратно на подставку для бумаги.
Края у стопки не выровнены.	Выньте стопку бумаги из автоподатчика и выровняйте кромки постукиванием о плоскую поверхность. Затем заложите стопку обратно на подставку для бумаги.
Бумага слишком тонкая.	Пользуйтесь бумагой, которая соответствует требованиям этого принтера. См. раздел “Бумага” на стр. В-2.

---

**Принтер выдает мятые листы.**

---

<b>Причина</b>	<b>Что делать</b>
Бумага переувлажнена.	Не храните бумагу в сырых помещениях с влажным воздухом. Храните бумагу в ее оригинальной фабричной упаковке.
Бумага слишком тонкая.	Пользуйтесь бумагой, которая соответствует требованиям принтера. См. раздел “Бумага” на стр. В-2.

---

**Листы не полностью выводятся из принтера.**

---

<b>Причина</b>	<b>Что делать</b>
Листы бумаги слишком длинные.	Нажмите кнопку загрузки/выдачи  , чтобы вывести лист из принтера. Пользуйтесь бумагой, длина листов которой не превышает допустимую для данного принтера. См. раздел “Бумага” на стр. В-2.

---

**Частые неполадки в подаче бумаги и ее заклинивании.**

---

<b>Причина</b>	<b>Что делать</b>
Листы бумаги слипаются вместе.	Распотрошите веером стопку бумаги, а затем выровняйте ее, постукивая ребром о плоскую поверхность, перед закладкой на подставку автоподатчика.
Бумага слишком тонкая или шершавая.	Проверьте, соответствует ли бумага требованиям этого принтера. См. раздел “Бумага” на стр. В-2.
В автоподатчик заложено слишком много листов.	Проверьте упаковку бумаги. См. раздел “Загрузка специальной бумаги и других носителей” на стр. 6-4 о том, сколько бумаги можно закладывать в автоподатчик за один раз.
Печатная сторона бумаги заложена неправильно.	Попробуйте перевернуть стопку в автоподатчике. Обычно печатная сторона бумаги показана стрелкой на пачке. Обязательно закладывайте бумагу в автоподатчик печатной стороной вверх.

## **Качество печати**

---

### **Отпечаток изображения имеет пропуски или бледные участки.**

---

<b>Причина</b>	<b>Что делать</b>
Засорены сопла печатающей головки	Прочистите головку. См. “Чистка печатающей головки” на стр. 8-30.
Качество бумаги ухудшилось из-за старения.	Используйте новую бумагу.
Неправильно установлены параметры драйвера принтера.	Выберите через драйвер принтера режим Automatic (Автоматический) в меню Main (Главное) (в Windows) или в диалоговом окне Print (Печать) (в Macintosh). Параметр Media Type (Тип носителя) должен соответствовать бумаге, загруженной в принтер.

---

### **Отпечатанное изображение расплывчатое.**

---

<b>Причина</b>	<b>Что делать</b>
Ваша бумага переувлажнена.	Не храните бумагу в сырых помещениях. Держите бумагу в ее оригинальной фабричной упаковке.
Неправильно установлены параметры драйвера принтера.	Выберите через драйвер принтера режим Automatic (Автоматический) в меню Main (Главное) (в Windows) или в диалоговом окне Print (Печать) (в Macintosh). Параметр Media Type (Тип носителя) должен соответствовать бумаге, загруженной в принтер.

---

**Отпечатанное изображение замаранное.**

---

<b>Причина</b>	<b>Что делать</b>
Загружена слишком толстая бумага.	Откройте крышку принтера и установите регулировочный рычаг в положение “+”. См. стр. 6-6 в гл. 6, “Печать на специальной бумаге”.
Специальная бумага заложена без специальной подложки или без подложенного снизу листа простой бумаги, хотя подложка требуется.	Заложите лист специальной подложки или простой бумаги под специальную бумагу. См. гл. 6, “Печать на специальной бумаге”, или памятку, вложенную в упаковку вашей бумаги.
Заложена стопка глянцевої пленки фотографического качества сорта EPSON Photo Quality Glossy Film.	<p>Закладывайте глянецовую пленку по одному листу со специальной подложкой или листом простой бумаги под низ.</p> <p>Если вам необходимо заложить сразу много листов глянецовой пленки, то в стопке не должно быть более 30 листов и под ними положена специальная подложка или лист простой бумаги. Кроме того, установите верхнее поле на странице не менее 30 мм.</p>

---

На опорный валик протекли чернила.

С помощью мягкой и чистой салфетки протрите внутренние поверхности принтера, как показано на рисунке ниже.

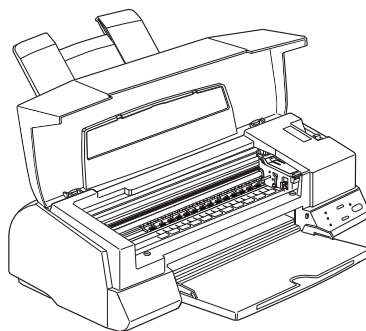

 **Предупреждение:**  
Не касайтесь руками механизмов внутри принтера.

---



Засорены сопла печатающей головки.

Прочистите печатающую головку. См. раздел “Чистка печатающей головки” на стр. 8-30.

---

**На отпечатанном изображении появились белые горизонтальные линии.**

---

<b>Причина</b>	<b>Что делать</b>
Неправильно выбран параметр Media Type (Тип носителя) через драйвер вашего принтера.	Проверьте, чтобы установка параметра Media Type (Тип носителя) соответствовала бумаге, загруженной в принтер.
Не задан режим печати MicroWeave или Super MicroWeave через драйвер вашего принтера.	Задайте режим печати MicroWeave или Super MicroWeave через драйвер вашего принтера.
В одном из картриджей осталось слишком мало чернил.	Убедитесь в том, что на панели управления мигает индикатор отсутствия чернил  или  и замените соответствующий чернильный картридж.

---

Засорены сопла печатающей головки.	Прочистите печатающую головку. См. раздел “Чистка печатающей головки” на стр. 8-30.
------------------------------------	---

---

**Не выровнены вертикальные линии.**

---

<b>Причина</b>	<b>Что делать</b>
Не выровнена печатающая головка.	Выровняйте печатающую головку через утилиту Print Head Alignment (Выравнивание печатающей головки). См. раздел “Выравнивание печатающей головки” на стр. 8-34.
Сдвинута позиция начала печати.	Проверьте, чтобы в драйвере вашего принтера была выключена опция High Speed (Высокая скорость).

---

**Качество печати хуже ожидаемого.**

---

<b>Причина</b>	<b>Что делать</b>
Загруженная бумага не соответствует параметру, установленному в программном приложении или в драйвере принтера.	Проверьте, загрузили ли вы в принтер ту бумагу, которую вы выбрали как тип носителя в своем приложении и (или) программном обеспечении принтера.  Убедитесь в том, что вы используете бумагу, которая отвечает требованиям этого принтера. См. раздел “Бумага” на стр. В-2.
Вы печатаете на неправильной стороне бумаги.	Проверьте маркировку пачки с бумагой на расположение печатной стороны у листов; затем заложите стопку бумаги в автоподатчик печатной стороной вверх.

Установки драйвера принтера неправильные.	Проверьте правильность установки параметров драйвера принтера. Если они установлены правильно, проверьте свое приложение, потому что некоторые установки подавляются прикладной программой. См. также оперативную справку о задании параметров драйвера принтера для Windows или гл. 5 для Macintosh.
В драйвере принтера задан режим печати High Speed (Высокоскоростной).	Чтобы получить высокое качество печати, не задавайте высокоскоростной (High Speed) режим печати.

---

**Цвета на отпечатках хуже ожидаемых.**

---

<b>Причина</b>	<b>Что делать</b>
Засорены сопла цветной печатающей головки.	Прочистите печатающую головку. См. раздел “Чистка печатающей головки” на стр. 8-30.
В драйвере вашего принтера выбраны черные чернила.	Установите Color (Цветные) в качестве параметра Ink (Чернила).
Бумага не заложена печатной поверхностью вверх.	Проверьте, чтобы у заложенной бумаги печатная сторона была обращена вверх.
Установка параметра Media Type (Тип носителя) не соответствует заложенной бумаге.	Измените установку параметра Media Type (Тип носителя) в вашем драйвере принтера, чтобы она соответствовала заложенной бумаге.  Загрузите в принтер носитель, который соответствует установке параметра Media Type (Тип носителя) в вашем драйвере принтера.
Установка программы согласования цветов ICM (в Windows) или ColorSync (в Macintosh) в вашем драйвере не соответствует вашему документу.	Выберите Automatic (Автоматический) в качестве установки Mode (Режим) в драйвере принтера.

Ваши принтер и монитор не откалиброваны на точное соответствие цветов.	Читайте руководство пользователя вашей программы-редактора изображений и вашего монитора об информации по калибровке вашей системы на согласование цветов.
Поскольку мониторы и принтеры смешивают цвета по разным моделям, цвета у отпечатков никогда точно не соответствуют цветам, воспроизводимым на экране монитора.	См. Дополнении А, “Советы по цветной печати”.

---

**Цвета на отпечатках не очень густые.**

---

<b>Причина</b>	<b>Что делать</b>
Изображение отпечатано на оборотной стороне бумаги для струйной печати сорта EPSON Ink Jet Paper	Проверьте, печатаете ли вы на покрытой стороне бумаги. При необходимости переверните листы и повторите печать. Если качество печати не улучшилось, прочистите печатающую головку, как описано на стр. 8-30.
Установка параметра Media Type (Тип носителя) не соответствует бумаге, загруженной в принтер.	Проверьте, чтобы установка параметра Media Type (Тип носителя) в вашем драйвере принтера соответствовала бумаге, загруженной в принтер, либо заложите носитель, соответствующий установке Media Type (Тип носителя).

---

**В напечатанных символах и графике пропущены цветные точки.**

**В отпечатке цветного изображения есть пропуски и бледные участки.**

---

<b>Причина</b>	<b>Что делать</b>
Засорены сопла цветной печатающей головки.	Прочистите печатающую головку. См. раздел “Чистка печатающей головки” на стр. 8-30.

---

**В напечатанных символах или графике пропущены черные точки.**

**Черно-белый отпечаток имеет пропуски или бледные участки.**

---

<b>Причина</b>	<b>Что делать</b>
Засорены сопла черной печатающей головки.	Прочистите печатающую головку. См. раздел “Чистка печатающей головки” на стр. 8-30.

---

**Отпечатки фотографий зернистые или шероховатые.**

---

<b>Причина</b>	<b>Что делать</b>
Сбита настройка позиции начала печати.	Выровняйте печатающие головки с помощью утилиты Print Head Alignment (Выравнивание печатающей головки). См. раздел “Выравнивание печатающей головки” на стр. 8-34.
Разрешение в данных по оригинальному изображению или установка разрешения для изображения в вашей программе-редакторе изображений, вероятно, слишком низкие.	Увеличьте разрешение изображения в вашей программе-редакторе изображений, помня, однако, что чем выше разрешение, тем дольше длится печать.  Используйте функцию EPSON PhotoEnhance или PhotoEnhance2, которая рекомендуется для улучшения печати фотографических изображений. Через драйвер принтера в меню Main (Главное) (в среде Windows) или в диалоговом окне Print (Печать) (в среде Macintosh) щелкните мышью по кнопке Advanced (Расширенный) и выберите объект PhotoEnhance или PhotoEnhance2 из списка установок.

---

## Утилиты принтера

---

### Окно Status Monitor (Монитор состояния) не открывается в среде Windows 95.



---

Причина	Что делать
В окне Spool Settings (Настройка буфера) не выбрана опция Enable bi-directional support for this printer (Включить двунаправленную поддержку для этого принтера).	Вы должны выбрать команду Enable bi-directional support for this printer в окне Spool Settings (Настройка буфера), чтобы пользоваться монитором состояния Status Monitor. Чтобы войти в окно Spool Settings, нажмите кнопку Start (Пуск), выделите Settings (Параметры) и щелкните по Printers (Принтеры). Правой клавишей мыши щелкните по значку вашего принтера и выберите опцию Properties (Свойства) в ниспадающем меню. Щелкните по вкладке Details (Сведения); затем щелкните по опции Spool Settings (Настройка буфера). Выберите команду Enable bi-directional support for this printer (Включить двунаправленную поддержку для этого принтера).

---

### После прочистки печатающей головки через утилиту Head Cleaning (Чистка головки) качество вывода не улучшается.

---

Причина	Что делать
Вы пытались чистить печатающую головку, когда в одном или в обоих картриджах оставалось мало чернил или все чернила были израсходованы.	Проверьте индикаторы отсутствия чернил  и  . Когда в одном или в обоих картриджах остается мало чернил или все чернила израсходованы, утилита Head Cleaning (Чистка головки) не действует. При необходимости замените чернильные картриджи. См. стр. 7-2.

---

## **Повышение скорости печати**

Также как печать с высоким разрешением требует больше времени на обработку данных, цветная печать длится дольше монохромной печати, потому что объем данных в цветном документе намного больше. По этой причине вы должны применять цвета выборочно, если при этом хотите и печатать быстрее.

Даже если ваш документ и требует самого высокого разрешения и экстенсивного применения цвета, например, когда вы печатаете по оригинал-макету, который содержит цветные фотографии, все же и в этом случае можно оптимизировать скорость печати, отрегулировав другие режимы печати. Помните, однако, что изменение некоторых режимов с целью повысить скорость печати, может ухудшить качество отпечатков.

Ниже в таблице перечислены факторы, оказывающие обратное воздействие на скорость и качество печати (т. е. повышение одного ведет к снижению другого).

<b>Качество печати Скорость печати</b>	<b>Ниже Быстрее</b>	<b>Выше Медленнее</b>
<b>Параметры программного обеспечения принтера</b>		
Качество печати	Экономичный режим	SuperFine - 1440 dpi
Растривание	Без растривания	Беспорядочное рассеяние
Высокая скорость	Включено	Выключено
Super MicroWeave	Выключено	Включено
Мелкая детализация	Выключено	Включено
<b>Характеристики данных</b>		
Размер изображения	Малый	Большой
Разрешение	Низкое	Высокое

В таблице ниже представлены факторы, влияющие только на скорость печати.

Наименование	Скорость печати	
	Быстрее	Медленнее
<b>Параметры программного обеспечения принтера</b>		
Чернила	Черные	Цветные
Разобрать по копиям*	Выключено	Включено
Обратный порядок печати страниц*	Выключено	Включено
Поворот страницы*	Выключено	Включено
<b>Характеристики данных</b>		
Разновидность цветов	Серая шкала**	Полноцветная печать
<b>Аппаратные ресурсы</b>		
Скорость системы	Быстрая	Медленная
Свободная память НЖД	Большая	Малая
Область свободной памяти	Большая	Малая
<b>Состояние программного обеспечения</b>		
Активные приложения	Одно	Много
Виртуальная память	Не применяется	Применяется

\* Различается в зависимости от программного обеспечения принтера и прикладной программы компьютера, применяемых пользователем.

\*\*Серая шкала подразумевает использование только черных чернил для передачи при печати различных оттенков серого - от абсолютно черного до абсолютно белого.

## **Передача данных по каналу DMA (в Windows 95)**

Передача данных для печати по каналу DMA в компьютер может ускорить печать благодаря прямому доступу к памяти. Режим доступен только для систем с компьютерами, которые имеют параллельный порт, поддерживающий режим ECP с расширенными возможностями. См. руководство пользователя вашего компьютера, поддерживает ли ваш компьютер режим ECP и передачу данных по каналу DMA.

Выполните следующие указания по обеспечению доступности передачи данных по каналу DMA:

1. Дважды щелкните по значку My Computer (Мой компьютер), дважды щелкните по значку Printer (Принтер), правой клавише мыши щелкните по позиции EPSON Stylus Photo EX и выберите Property (Свойства). Открывается окно драйвера принтера.
2. Щелкните по вкладке Utility (Утилита) и в меню Utility (Утилита) нажмите кнопку Speed & Progress (Скорость и ход). Открывается диалоговое окно Speed & Progress (Скорость и ход).
3. Если в диалоговом окне Speed & Progress (Скорость и ход) появится сообщение, сравните его с данными следующей таблицы:

Сообщение	Действие
Включен режим High Speed (DMA) Transfer (Высокоскоростная передача (по каналу DMA)).	Режим передачи по каналу DMA уже включен. Нажмите кнопку OK, чтобы закрыть диалоговое окно.
Для повышенных скоростей передачи данных пользуйтесь режимом передачи по каналу DMA.	Перейдите к шагу 4.
<Нет сообщения>	Ваша система не сможет пользоваться режимом передачи по каналу DMA. Однако, если вы измените установку параллельного порта на порт ECP или Enhanced (Расширенный) с помощью программы вашего компьютера BIOS Setup, то вы сможете пользоваться режимом передачи по каналу DMA. См. руководство пользователя вашего компьютера или обратитесь за консультацией к изготовителю вашего компьютера.  <i>Примечание:</i> <i>Перед запуском программы BIOS Setup удалите программное обеспечение принтера. После запуска программы Setup установите ПО принтера снова.</i>

4. Дважды щелкните по значку My Computer (Мой компьютер) и дважды щелкните по Control Panel (Панель управления).
5. Дважды щелкните по значку System (Система) и щелкните по вкладке Device Manager (Диспетчер устройств).
6. Дважды щелкните по значку Ports (COM & LPT) (Порты) и дважды щелкните по порту LPT1. Если вы подключили свой принтер к другому порту, а не к LPT1, то дважды щелкните по значку соответствующего порта.

7. Щелкните по вкладке Resources (Ресурсы) и щелкните по флажку Use automatic settings (Использовать автоматические установки), чтобы отменить выбор режима Automatic Setting (Автоматическая установка). (Убедитесь в том, что флажок Use automatic settings больше не помечен галочкой.) Запишите адреса Input/Output Range (Диапазон входов/выходов), показанные в блоке установок Resources (Ресурсы).

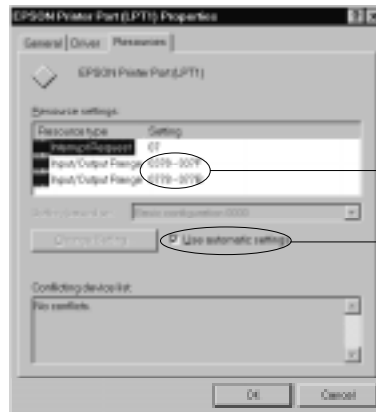

8. Выберите одну из установок основной конфигурации из списка Setting Based on (Установка, основанная на), которая использует те же адреса Input/Output Range (Диапазон входов/выходов), которые вы записали на шаге 7; при этом как номер канала прямого доступа к памяти (Direct Memory Access), так и номер запроса на прерывание Interrupt Request закреплены и показаны. Подтвердите также, что в поле списка Conflicting Device (Конфликтующее устройство) показано No conflicts (Нет конфликтов).

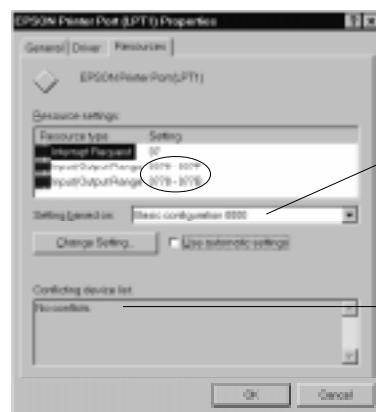

9. Нажмите кнопку ОК, чтобы сохранить установку.
10. Повторите шаги 1 и 2 на стр. 8-27 для контрольной проверки, что режим передачи по каналу DMA включен.

**Примечание:**

*На некоторых компьютерах вы, вероятно, не сможете пользоваться передачей по каналу DMA с прямым доступом к памяти даже после выполнения всех установок, описанных выше. Проконсультируйтесь у изготовителя вашего компьютера, обладает ли ваш компьютер возможностью передачи данных по каналу DMA.*

---

## **Деинсталляция программного обеспечения принтера (в Windows 95)**

Выполните следующую процедуру, если вам необходимо удалить драйвер принтера и утилиты в среде Windows 95:

1. Дважды щелкните по значку My Computer (Мой компьютер) и дважды щелкните по значку Control Panel (Панель управления).
2. Дважды щелкните по позиции Add/Remove Programs (Добавить/удалить программы).
3. Выберите позицию EPSON Printer Software (Программное обеспечение принтера EPSON), чтобы деинсталлировать драйвер принтера, или выделите EPSON Status Monitor 2, чтобы удалить утилиту.
4. Нажмите кнопку Add/Remove (Добавить/Удалить). Если вы деинсталлируете программное обеспечение принтера, открывается диалоговое окно, в котором вам необходимо выбрать значок принтера для драйвера, который вы хотите удалить.
5. Выполняйте указания с экрана, чтобы деинсталлировать программное обеспечение.



---

## **Чистка печатающей головки**

Когда вы обнаружите, что отпечатанное изображение неожиданно побледнело или в нем отсутствуют точки, вы можете решить эти проблемы, прочистив печатающую головку. Благодаря этой операции сопла будут подавать чернила правильно.

Печатающую головку можно прочищать из вашего компьютера с помощью утилиты Head Cleaning (Чистка головки), входящей в комплект программного обеспечения принтера, либо непосредственно на принтере, пользуясь кнопками его панели управления.



### **Примечания:**

- ❑ *Чистка печатающей головки расходует чернила. Чтобы не переводить чернила, прочищайте головку только, когда ухудшается качество печати. Пользуйтесь утилитой контроля сопел Nozzle Check, которая подтверждает необходимость чистки печатающей головки.*
- ❑ *Когда мигает индикатор отсутствия черных  или цветных  чернил, вы не сможете чистить печатающую головку. Вначале замените соответствующий картридж.*

Для прочистки печатающей головки выполните следующие действия:

## **Пользование утилитой Head Cleaning (Чистка головки)**

### **Для пользователей Windows:**

1. Убедитесь в том, что принтер включен, а его индикаторы отсутствия чернил  и  погашены.
2. Войдите в меню утилит Utility, как описано в гл. 4. Затем нажмите кнопку Head Cleaning (Чистка головки).

3. Выполняйте указания с экрана.

Индикатор  $\odot$  (“Сеть”) мигает, когда принтер проходит цикл чистки. На чистку головки уходит примерно две минуты.



**Предостережение:**

*Никогда не выключайте принтер, пока мигает индикатор  $\odot$  (“Сеть”), чтобы не повредить принтер.*

4. Когда индикатор  $\odot$  (“Сеть”) перестанет мигать, щелкните по команде Print nozzle check pattern (Распечатать шаблон проверки сопел) в диалоговом окне Head Cleaning (Чистка головки) и пользуйтесь этим шаблоном для подтверждения, что головка чистая и чтобы сбросить цикл чистки.

Шаблон проверки чистоты сопел:

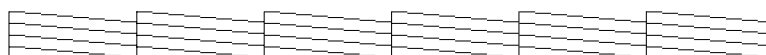



Этот образец шаблона напечатан в типографии в монохромном режиме, однако фактически шаблоны для проверки чистоты сопел распечатываются на принтере в цвете.



Если вы обнаружите на распечатанном шаблоне отсутствующие сегменты в контрольных строках, необходимо повторить чистку головки и затем вновь распечатать шаблон проверки чистоты сопел.

Если качество печати не улучшится после четырех- или пятикратной чистки сопел, попробуйте другие рекомендации, предложенные в этой главе. Если и после их выполнения качество не повышается, обратитесь за технической помощью к своему дилеру.

### **Для пользователей Macintosh:**

1. Убедитесь в том, что принтер включен, а индикаторы отсутствия чернил  и  погашены.
2. Выберите позицию Utility (Утилита) через диалоговое окно Print (Печать). Затем нажмите кнопку Head Cleaning (Чистка головки).
3. Выполняйте указания с экрана.

Индикатор  (“Сеть”) мигает, когда принтер подвергается чистке печатающей головки. На операцию чистки уходит примерно две минуты.



**Предостережение:**

*Никогда не выключайте принтер, пока мигает индикатор  (“Сеть”), чтобы не повредить принтер.*





4. Когда индикатор  (“Сеть”) перестанет мигать, щелкните по кнопке Confirmation (Подтверждение) в диалоговом Head Cleaning (Чистка головки), чтобы распечатать шаблон проверки сопел и сбросить цикл чистки. Пользуйтесь шаблоном для подтверждения чистоты головки. См. образец шаблона проверки сопел на стр. 8-31.

Когда вы обнаружите, что на распечатанном шаблоне отсутствуют сегменты в контрольных строках, повторите чистку головки, а затем вновь распечатайте шаблон проверки чистоты сопел. Если качество печати не улучшится после повторения процедуры чистки 4-5 раз, попробуйте другие рекомендации, перечисленные в этой главе. Если и после этого качество печати не повышается, обратитесь за помощью к своему дилеру.

---

## Пользование панелью управления

Для того чтобы прочистить печатающую головку с помощью кнопок принтерной панели управления, выполните следующие действия:

1. Убедитесь в том, что принтер включен, а индикаторы отсутствия чернил  и  погашены.
2. Нажмите и удерживайте нажатой кнопку чистки  в течение трех секунд. Индикатор  (“Сеть”) начинает мигать, принтер выдает лист, который находился внутри на пути проводки, и приступает к чистке печатающей головки. На эту операцию уходит около двух минут.



**Предостережение:**

*Никогда не выключайте принтер, пока мигает индикатор  (“Сеть”), чтобы не повредить принтер.*

3. Когда индикатор  (“Сеть”) перестанет мигать, напечатайте несколько строк в подтверждение, что головка чистая, а затем сбросьте цикл чистки.

Если качество печати не улучшилось, повторите шаг 2, затем напечатайте несколько строк для проверки качества выхода. Когда качество печати не улучшается после четырех- или пятикратного повторения процедуры чистки, воспользуйтесь другими рекомендациями этой главы. И если после их выполнения вам не удалось повысить качество печати, обратитесь за помощью к своему дилеру.

---

## **Выравнивание печатающей головки**

Эта утилита выравнивает печатающую головку. Пользуйтесь этой утилитой, если обнаружите несовпадение вертикальных линий, когда задана установка High Speed (Высокая скорость) в диалоговом окне More Settings (Дополнительные установки).



### **Предостережение:**

*Перед использованием этой утилитой убедитесь в том, что в принтер загружена бумага шириной не менее 210 мм; например, бумага формата A4, заложенная в принтер узкой стороной листа вперед. В противном случае печатающая головка будет напылять чернила прямо на опорный валик и будущие отпечатки будут испачканы чернилами.*

### **Для пользователей Windows:**

1. Убедитесь в том, что в автоподатчик листов заложена бумага не уже формата A4.
2. В окне программного обеспечения принтера щелкните мышью по вкладке Utility (Утилита). Затем нажмите кнопку Print Head Alignment (Выравнивание печатающей головки).
3. Выполняйте указания с экрана, чтобы выровнять печатающую головку.



### **Для пользователей Macintosh:**

1. Убедитесь в том, что в автоподатчик листов заложена бумага не уже формата A4.
2. Выберите позицию Utility (Утилита) через диалоговое окно Print (Печать). Затем нажмите кнопку Print Head Alignment (Выравнивание печатающей головки).
3. Выполняйте указания с экрана, чтобы выровнять настройку печатающей головки.

---



## **Неполадки с чернильными картриджами**

Если качество вывода не улучшается даже после прочистки и выравнивания печатающей головки, необходимо заменить один или оба чернильных картриджа.

Чтобы заменить чернильный картридж при погашенных индикаторах отсутствия чернил  и , выполните следующие действия:



**Предостережения:**

- После того как вы вынете чернильный картридж, он становится непригодным и его нельзя устанавливать повторно, даже если в нем и остались чернила.
  - Оставляйте старый картридж установленным в принтере до момента замены его новым.
1. Проверьте, чтобы принтер был включен. Индикатор  (“Сеть”) должен гореть, но не мигать.
  2. Опустите выходной лоток для бумаги, расположенный спереди принтера; затем откройте крышку принтера.
  3. Нажмите и удерживайте нажатой кнопку загрузки/выдачи  в течение трех секунд. Печатающая головка смещается в позицию замены картриджей. Индикатор  (“Сеть”) начинает мигать.

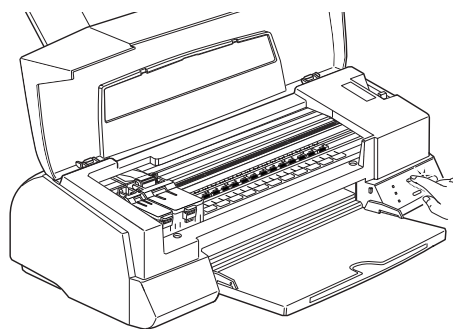

**Предостережение:**

Не сдвигайте печатающую головку рукой. Для ее смещения всегда пользуйтесь кнопкой загрузки/выдачи . В противном случае вы можете повредить принтер.

**Примечание:**

*Принтер сдвинет печатающую головку обратно в исходное (крайнее правое) положение через 60 секунд, если вы не начали процедуру замены картриджа.*

4. Откиньте вверх прижимную планку того чернильного картриджа, который вы будете заменять. При этом картридж слегка приподнимается из гнезда держателя. При замене цветного картриджа поднимите большую прижимную планку справа. При замене черного картриджа откиньте вверх меньшую прижимную планку слева.
5. Выньте картридж из принтера и утилизируйте его, соблюдая местные правила. Не разбирайте отработавший картридж и не пытайтесь наполнять его чернилами вновь.



**Предупреждение:**

*Если чернила попали на кожу ваших рук, тщательно смойте их водой с мылом. В случае поражения глаз чернилами немедленно промойте глаза обильной водой.*

6. Выньте чернильный картридж из защитного пакетика. Затем удалите только желтую герметизирующую ленту с картриджа, как показано ниже на рисунке.

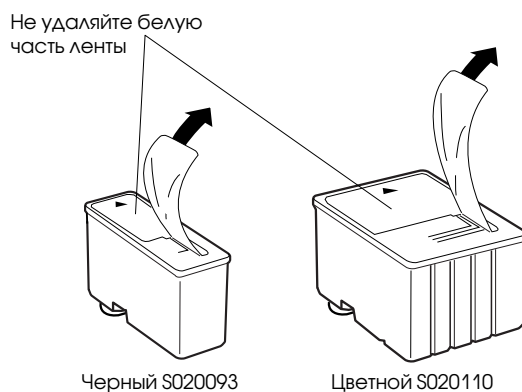

**Предостережения:**

- ❑ *Обязательно удалите с картриджа желтую герметизирующую ленту. Если вы попытаетесь печатать с предварительно не снятой герметизирующей лентой, картридж может выйти из строя. Все нормально, если желтая лента не оторвана полностью по пунктирной линии.*
  - ❑ *Не удаляйте белую часть ленточного уплотнения сверху картриджа; в противном случае картридж может закупориться и вы не сможете печатать с ним.*
  - ❑ *Не удаляйте герметизацию со дна картриджа, чтобы не вызвать утечку чернил.*
7. Опустите картридж в держатель этикеткой вверх и стрелкой, обращенной назад по отношению к принтеру.

8. Поверните прижимную планку вниз с усилием до защелкивания, чтобы зафиксировать картридж на месте в рабочем положении. На рисунке показан момент замены цветного картриджа. Для фиксации черного чернильного картриджа опустите вниз и придавите до момента защелкивания левую прижимную планку меньшего размера.

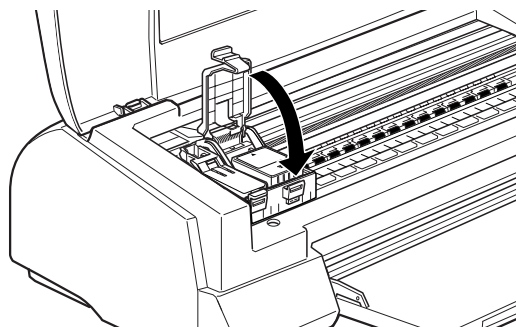

**Предостережение:**

*После установки картриджей в держатели не открывайте их прижимных планок, кроме случаев замены старых картриджей новыми. В противном случае картриджи могут выйти из строя.*

9. Нажмите кнопку загрузки/выдачи , а затем закройте крышку принтера. Принтер сдвигает печатающую головку и начинает заправку чернилами системы подачи чернил. На заправку уходит примерно две минуты.

По окончании заправки системы подачи чернил индикатор  (“Сеть”) перестает мигать.



**Предостережение:**

*Во время заправки чернилами индикатор  (“Сеть”) продолжает мигать. Никогда не выключайте электропитание принтера, пока мигает этот индикатор. В противном случае заправка системы чернилами не будет полной и вы не сможете печатать на принтере.*

**Примечание:**

*Даже если вы и не нажмете кнопку загрузки/выдачи , принтер сам сдвинет печатающую головку в позицию заправки и начнет процесс заправки системы примерно через 60 секунд после замены чернильного картриджа.*

---

## Глоссарий

Термины и определения в этом словаре относятся непосредственно к принтерам. Английские сокращения даны в конце глоссария.

### **байт (byte)**

Единица информации, состоящая из восьми битов.

### **Беспорядочное рассеяние (Error Diffusion)**

Этот способ растривания сглаживает края путем беспорядочного размещения точек различных цветов. Он вызывает противоположный эффект по сравнению с установкой Finest Detail (Мельчайшая детализация).

### **бит (bit)**

Двоичная цифра (0 или 1) - наименьшая единица информации, используемая принтером или компьютером.

### **буфер (buffer)**

Часть памяти принтера, используемая для накопления данных перед их распечаткой.

### **буферизация (spool)**

Процесс преобразования принтерным драйвером данных печати в коды, которые понимает ваш принтер. Эти данные затем посылаются непосредственно на принтер или на сервер печати.

### **выравнивание печатающей головки (print head alignment)**

Процедура технического обслуживания принтера, которую вы должны выполнять, когда черные и цветные чернильные точки на полученном отпечатке не совмещены или когда отпечаток нечеткий, расплывчатый.

### **высокоскоростная печать (high speed printing)**

Режим печати изображений в обоих направлениях движения каретки. Обеспечивается быстрота распечатки. Этот способ называется также двунаправленной печатью.

### **двунаправленная печать (bidirectional printing)**

Режим печати, в котором печатающая головка печатает в обоих направлениях, что повышает скорость печати.

### **диспетчер буферизации (spool manager)**

Программа, преобразующая входные потоки данных печати в коды, которые понимает ваш принтер. См. также *буферизация*.

**Драйвер (driver)**

Программа, посылающая команды периферийному устройству компьютера выполнить что-либо. Например, драйвер вашего принтера принимает данные печати от текстового редактора и посылает инструкции принтеру, как распечатывать эти данные.

**Драйвер принтера (printer driver)**

Программа, входящая в состав программного обеспечения принтера, которая посылает команды использовать функции и возможности принтера конкретного типа. Термин часто усекают до “драйвер”. См. также *драйвер*.

**инициализация (initialization)**

Возвращение принтера к установкам по умолчанию (к фиксированному набору условий). Это происходит автоматически каждый раз, когда вы включаете принтер или возвращаете его в исходное состояние, сбрасываете выбранные для него установки.

**интерфейс (interface)**

Связующее звено между компьютером и его периферийным устройством, например принтером. Обычно принтеры имеют два интерфейса: параллельный и последовательный. Параллельный интерфейс передает данные побайтно, т. е. по 8 бит за один раз. Последовательный интерфейс передает данные по одному биту за один раз.

**кластеризация (градации оттенков) (dithering)**

Способ компьютерного растривания, по которому точки располагаются упорядоченно в группах - кластерах определенного узора. Лучше всего применять кластеризацию для передачи на изображениях сплошных цветовых тонов или их оттенков, например при печати гистограмм, диаграмм и графиков. См. также *растривание*.

**Мельчайшая детализация (Finest Detail)**

Эта установка принтерного драйвера автоматически делает ваши распечатываемые изображения резче и четче. Она вызывает противоположный эффект по сравнению с режимом Error Diffusion (Беспорядочное рассеяние). Помните, однако, что на этой установке может замедляться скорость печати.

**монитор состояния (status monitor)**

Программа, позволяющая вам проверять состояние принтера, например, сколько осталось чернил в картриджах перед распечаткой документа.

**монохромный (monochrome)**

Печать чернилами только одного цвета, обычно черными.

**носители (media)**

Материалы, на которых печатаются данные, например конверты, простая бумага, специальная бумага и прозрачная пленка.

**область печати (printable area)**

Зона страницы, в которой принтер может печатать. Из-за наличия полей на странице она меньше физических размеров листа бумаги.

**однаправленная печать (unidirectional printing)**

Режим печати, в котором печатающая головка печатает только в одном направлении движения каретки. Режим используется при распечатке графических изображений, поскольку обеспечивает более точное вертикальное выравнивание, чем двунаправленная печать.

**очередь на печать (print queue)**

Когда ваш принтер занят печатанием какого-то задания, все дополнительные задания печати, направляемые ему, будут храниться в очереди на печать до тех пор, пока принтер не сможет распечатать их. Очередь на печать может находиться в сетевом сервере печати или в вашем локальном компьютере в зависимости от компьютера, к которому подключен принтер.

**параллельный интерфейс (parallel interface)**

См. *интерфейс*.

**перезагрузить (сбросить) (reset)**

Вернуть параметры принтера к их значениям по умолчанию путем отправки команды, сигнала INIT, или путем выключения принтера и включения его вновь.

**полосность (banding)**

Видимые горизонтальные линии, которые иногда появляются при печати графики. Это происходит, когда каретка, несущая печатающую головку, возвращается к началу строки со смещением. См. также *MicroWeave*.

**последовательный интерфейс (serial interface)**

См. *интерфейс*.

**по умолчанию (default)**

Значение параметра или установка, активизируемые при включении, перезагрузке или инициализации принтера.

**приложение (application)**

Программа, помогающая решить частную задачу, например отредактировать текст или подготовить финансовый план.

**проверка работы принтера (printer operation check)**

Способ проверки работы принтера. Когда вы проводите тестирование принтера, принтер распечатывает версию ПЗУ, карту кодов, код учета расхода чернил и шаблон проверки сопел.

**разрешение (resolution)**

Число точек на дюйм, используемое при воспроизведении изображения.

**растрирование (halftoning)**

Способ использования узоров мелких точек для представления изображения. Компьютерное растрирование позволяет передавать различные оттенки серого, используя только черные точки, или воспроизводить бесконечное множество цветовых оттенков посредством точек всего нескольких цветов.

**растровые полутона (halftones)**

Узоры из черных или цветных точек, используемые для передачи изображения.

**серая шкала (grayscale)**

Шкала оттенков серого в интервале между черным и белым. Используется для передачи цветов и их оттенков при печати изображений только черными чернилами.

**сервер печати (print server)**

Этот сервер действует как почта для всех заданий печати, посланных по сети. Он принимает задания, а затем распределяет их на закрепленном принтере. Он также придерживает избыточные задания, когда принтер занят. См. также *очередь на печать*.

**струйный (ink jet)**

Способ печати, по которому каждая буква или другой символ образуется точным напылением чернил на бумагу.

**субтрактивные цвета (subtractive colors)**

Цвета, создаваемые пигментами, которые поглощают свет одних цветов и отражают свет других цветов. См. также *СМУК*.

**точечно-матричный (dot matrix)**

Способ печати, по которому каждая буква или другой символ формируется в виде узора (матрицы) из отдельных точек.

**функции, запускаемые при включении (power-on functions)**

Это специальные функции, как, например, проверка работы принтера (автотест), которые вы сможете активизировать, удерживая нажатой определенную кнопку или комбинацию кнопок на панели управления в момент включения принтера.

**экономичная печать (economy printing)**

Печать изображений с уменьшенной плотностью точек для экономии чернил.

**экранный трафарет (screen pattern)**

На этой установке принтер печатает с затушевыванием участки изображения по мере появления их на экране вместо растровой печати полутонов.

**яркость (brightness)**

Степень светлоты или темноты изображения.

### **ASCII (АСКИ)**

American Standard Code for Information Interchange (Американский стандартный код обмена информацией). Стандартизованная числовая кодировка букв и других символов.

### **СМУК (ПЖЧ)**

Cyan, magenta, yellow, black. Английская аббревиатура основных полиграфических красок: голубой (точнее зеленовато-голубой), пурпурной, желтой и черной. Эти цветные чернила используются для создания субтрактивной палитры печатаемых цветовых оттенков.

### **ColorSync**

Программа в системе Macintosh, обеспечивающая соответствие цветного вывода на экран и на печать в режиме WYSIWIG (“Что видишь, то и получишь”). Эта программа печатает цвета такими, какими вы видите их на экране.

### **dpi (точек на дюйм, тнд)**

Dots per inch. Единица измерения разрешения. См. также *разрешение*.

### **EPSON PhotoEnhance или EPSON PhotoEnhance2**

Передовая технология улучшения изображения, разработанная фирмой EPSON. Выбор функции PhotoEnhance в драйвере вашего принтера обеспечивает более резкие изображения и более густые цвета путем автоматического регулирования контрастности, насыщенности и яркости в видеоданных по оригинальному изображению.

### **ESC/P**

Epson Standard Code for Printers (Стандартный код для принтеров EPSON). Данная система команд дает возможность программно управлять принтером через компьютер. Она является стандартом для всех принтеров EPSON и поддерживается большинством прикладных программ, устанавливаемых на персональных компьютерах.

### **ESC/P Raster**

Командный язык, позволяющий управлять принтером через компьютер. Команды этого языка создают возможности, близкие к параметрам лазерного принтера, например улучшенная графическая печать.

### **ICM**

Image Color Matching. Согласование цветов изображения. На этой установке используется способ согласования цветов системы Windows 95 для автоматического приближения цветов на вашем отпечатке к цветам, которые вы наблюдаете на экране монитора своего компьютера.

### **IPS (дюймов в секунду)**

Inches per second. Единица измерения скорости печатающей головки.

**MicroWeave**

Способ печати изображений очень малыми приращениями, исключающий появление дефектов в виде полос и придающий эффект печати на лазерном принтере. См также. *полосность*.

**RAM (ОЗУ)**

Random Access Memory. Оперативная память; память с произвольным доступом. Часть (область) памяти принтера, служащая буфером. Все данные, хранимые в RAM (ОЗУ), теряются при выключении принтера.

**RGB (КЗС)**

Red, green, blue. Эти красный, зеленый и синий цвета появляются в люминофорных слоях экрана компьютера при облучении люминофоров электронной пушкой монитора. Они используются для создания на экране аддитивной палитры цветов.

**ROM (ПЗУ)**

Read Only Memory. Постоянное запоминающее устройство. Часть (область) памяти, которая может только считываться и не может быть использована для хранения вводимых данных. Память ROM (ПЗУ) сохраняет свое содержимое при выключении электропитания принтера.

**WYSIWIG**

Что видишь, то и получишь. Этим термином описывают отпечаток, который выглядит точно таким, каким вы видите изображение на экране.

---

## Предметный указатель

### Б

- Безопасность:
    - Соответствие принтера международным стандартам, В-10
    - Указания, 1—5
  - Беспорядочное рассеяние, А-4
  - Боковые направляющие, 1-2, 3-3—4
  - Бумага. *См. также* Специальная бумага:
    - для струйной печати, 1-7, 6-4
    - Загрузка, 3-2—4
    - Заклинивание (заливание), 1-3, 8-3
    - Меню<sup>†</sup>, 3-6—7, 4-3—4. *См. также* *оперативную справку*
    - Нет бумаги, 1-3, 8-3
    - Подставка, 2-3, 6-8
    - Согласование с установкой Тип носителя:
      - Macintosh, 5-4—5
      - Windows, 4-10—11
    - с покрытием, 6-2—3
    - Технические характеристики, В-2—5
    - Установка размера:
      - Macintosh, 5-17—20
      - Windows, 3-6—7. *См. также* *оперативную справку*
    - фотографического качества, 1-7, 6-4—
- 5

### В

- Выравнивание печатающей головки, 4-17, 5-25, 8-34. *См. также* Утилиты
- Выходной лоток, 1-2, 3-2

### Г

- Глянцевая бумага, 1-7, 6-3, 6-5. *См. также* Специальная бумага
- Глянцевая пленка, 1-7, 6-3, 6-5. *См. также* Специальная бумага
- Головка. *См.* Печатающая головка

### Д

- Деспулер<sup>†</sup>, 4-22. *См. также* *оперативную справку*
- Диалоговое окно:
  - Дополнительные установки:
    - Macintosh, 5-6, 5-9—17
    - Windows, 4-8. *См. также* *оперативную справку*
  - Макет страницы\*, 3-8—9, 5-17—18
  - Печать\*, 3-9, 5-3
  - Размер бумаги, определяемый пользователем<sup>†</sup>. *См. оперативную справку*
- Диспетчер буферизации<sup>†</sup>, 4-23
- Дополнительная оснастка, 1-6
- Драйвер принтера:
  - Macintosh, 2-26—29, 5-2—22. *См. также* Программное обеспечение принтера для Macintosh
  - Windows, 2-12—19, 4-2—14. *См. также* *оперативную справку* и Программное обеспечение принтера в Windows

\*Только для Macintosh.

<sup>†</sup>Только в Windows.

## **E**

EPSON Answers<sup>†</sup>, 2-12:  
Системные требования, 1-4  
EPSON Despooler<sup>†</sup>, 4-22  
EPSON Monitor3\*, 5-25  
EPSON PhotoEnhance:  
Macintosh, 5-14  
Windows, 4-7  
EPSON Photo Paper, 1-8, 6-5  
EPSON Spool Manager<sup>†</sup>, 4-23  
EPSON Status Monitor:  
Macintosh, 5-23  
Windows, 4-16  
EPSON Stylus Printer Driver Package\*, 2-28—29

## **З**

Загрузка бумаги, 3-2—4. *См. также*  
Специальная бумага  
Замена чернильного картриджа. *См.*  
Чернильные картриджи

## **И**

Изготовление драйверной дискеты<sup>†</sup>, 2-13, 2-19  
Индикатор прохождения, 4-21  
Индикаторы световые, 1-2—3:  
Мало чернил, 1-3, 7-2, 8-3  
Нет бумаги ☐, 1-3, 8-3  
Нет цветных чернил ⚙, 1-3, 7-2—3, 8-3  
3  
Нет черных чернил ⬤, 1-3, 7-2—3, 8-3  
ошибок, 8-2—3  
“Сеть” ☪, 1-3, 8-3  
Индикация Текущие установки:  
Macintosh, 5-6  
Windows, 4-6  
Интерфейс:  
Кабели, 1-6, 2-11, 2-25  
параллельный, В-11

\*Только для Macintosh.

†Только в Windows.

последовательный, В-12  
Технические характеристики, В-11—12

## **К**

Кабели. *См.* Интерфейс: Кабели  
Картриджи. *См.* Чернильные картриджи  
Каталожные карточки, 1-7, 6-3, 6-5. *См. также* Специальная бумага:  
Область (зона печати), В-5  
Технические характеристики. В-4  
Кластеризация, А-4. *См. также* Установки:  
Растривание  
Кнопки, 1-2—3:  
загрузки/выдачи ☐, 1-3  
“Сеть” ☪, 1-3  
чистки головки ⚙, 1-3, 8-33  
Компьютерные требования, 1-4—6  
Конверты:  
Загрузка, 6-7  
Область (зона) печати, В-5  
Характеристики, В-3

## **М**

Мало чернил, 1-3, 7-2, 8-3  
Меню:  
Главное<sup>†</sup>, 4-3—4, *См. также*  
*оперативную справку*  
Утилита<sup>†</sup>, 4-3—4, 4-15. *См. также*  
*оперативную справку*  
Монитор состояния:  
Macintosh, 5-23  
Windows, 4-24—29

## Н

Настройка пользовательских параметров:  
Macintosh, 5-9—16  
Windows, 4-8—9  
Настройки. *См.* Установки  
Нет чернил, 1-3, 7-2—3, 8-3

## О

Оперативная справка<sup>†</sup>, 2-12, 4-30  
Определение размеров бумаги  
пользователем:  
Macintosh, 5-19  
Windows, 3-7. *См. также оперативную  
справку*  
Основы цветной печати, А-2—8

## П

Пакет последовательного драйвера, 2-27  
Панель управления, 1-2—3  
Параллельный интерфейс. *См.* Интерфейс  
Параметры. *См.* Установки  
Перевозка принтера, 7-9  
Печатающая головка:  
Выравнивание, 8-34—38  
Чистка, 8-30—33  
Печать:  
в компьютерной сети<sup>†</sup>, 2-20—24  
в среде Macintosh, 3-8—9  
в среде Windows, 3-5—7  
Качество, 8-17—23, 8-30—34  
Настройка пользовательских  
параметров:  
для Macintosh, 5-9—16  
в Windows, 4-8—9  
Основная процедура:  
Macintosh, 3-8—9  
Windows, 3-5—7  
Проблемы. *См.* Поиск и устранение  
неисправностей: Печать

\*Только для Macintosh.

<sup>†</sup>Только в Windows.

Скорость, 8-25—29  
Повернуть по горизонтали\*, 5-12  
Подключение принтера к компьютеру:  
IBM-PC-совместимому, 2-11  
Macintosh, 2-25  
Поиск и устранение неисправностей, гл. 8:  
Качество печати, 8-17—23  
Печать, 8-8—13  
Подача бумаги, 8-14—16  
Утилиты принтера, 8-24  
Чернильные картриджи, 8-34—38  
Электропитание, 8-7—8  
Последовательный интерфейс. *См.*  
Интерфейс  
Принтер:  
Детали, 1-2  
Перевозка, 7-9  
Подставка, 2-4  
Проверка работы, 8-4—6  
Распаковка, 2-2  
Чистка, 7-8  
Проблемы печати. *См.* Поиск и  
устранение неисправностей  
Программное обеспечение принтера для  
Macintosh:  
Доступ, 3-8, 5-3  
Пользовательские установки, 5-2, 5-9—17  
Предопределенные установки, 5-2, 5-6—8  
Установка Автоматический, 5-2—5  
Установка ПО, 5-26—27  
Установка Расширенный, 5-2, 5-6, 5-9  
Программное обеспечение принтера в  
Windows:  
Доступ, 3-5, 4-2—4  
Пользовательские установки, 4-2, 4-8—9  
Предопределенные установки, 4-2,  
4-6—7. *См. также оперативную справку*  
Установка Автоматический, 4-2, 4-5—6  
Установка ПО, 2-12—19  
Установка Расширенный, 4-2, 4-6, 4-8.  
*См. также оперативную справку*  
Прозрачные пленки, 1-7, 6-3, 6-5

## **P**

- Размер бумаги, определяемый пользователем:
  - Macintosh, 5-19
  - Windows, 3-7. *См. также оперативную справку*
- Разрешение:
  - изображения, А-5—6
  - печати, В-2. *См. также* Установки: Качество печати
- Разрешение и размер изображения, А-5
- Распаковка принтера, 2-2
- Расходные материалы, 1-6—8
- Регулировочная линейка:
  - Качество/Скорость:
    - Macintosh, 5-3
    - Windows, 4-5—6. *См. также оперативную справку*
  - Цвет:
    - Macintosh, 5-13
    - Windows. *См. также оперативную справку*
- Регулировочный рычаг, 1-2, 6-6—7

## **C**

- Самоприклеивающиеся листы, 1-7, 6-5
- Селектор\*, выбор принтера, 2-29—31
- Сеть AppleTalk\*, 2-30
- Советы по применению цвета, А-2—8
- Согласование цветов, А-2—4:
  - Macintosh, 5-12—16
  - Windows, 4-7. *См. также оперативную справку*
- Специальная бумага, 1-7, 6-2—3:
  - Загрузка, 6-4—8
  - Чистящие листы, 6-3
- Специальные носители EPSON, 1-7. *См. также* Специальная бумага
- Справка, оперативная, 2-12, 4-30

\*Только для Macintosh.

†Только в Windows.

## **T**

- Технические характеристики, В-2—12:
  - Бумага, В-2—4
  - Инициализация, В-9
  - интерфейсов, В-11—12
  - механические, В-7
  - Область (зона) печати, В-5
  - Окружающие условия, В-8
  - Печать, В-2
  - Соответствие стандартам безопасности, В-10
  - Чернильные картриджи, В-6—7
  - электротехнические, В-8
- Техническое обслуживание, гл. 7
- Тон, А-2
- Требования к системе аппаратно-программного обеспечения, 1-4—5

## **У**

- Установка:
  - области для печати:
    - Macintosh, 5-18
    - Windows. *См. оперативную справку*
  - подставки для бумаги, 2-4
  - принтерного программного обеспечения в Macintosh, 2-26—31
  - принтерного программного обеспечения в Windows, 2-12—19
  - чернильных картриджей, 2-5—10
- Установки (настройки, параметры, режимы):
  - Автоматический:
    - Macintosh, 3-9, 5-2—5
    - Windows, 3-6, 4-2, 4-5—6
  - Без растра:
    - Macintosh, 5-10
    - Windows. *См. оперативную справку*
  - См. также* Установки: Растривание
  - Беспорядочное рассеяние:
    - Macintosh, 5-11

- Windows. *См. оперативную справку*
- Высокое разрешение 720 dpi:  
Macintosh, 5-9  
Windows. *См. оперативную справку*  
*См. также* Установки: Качество печати
- Высокоскоростная печать:  
Macintosh, 5-12  
Windows. *См. оперативную справку*
- Голубой, Пурпурный, Желтый:  
Macintosh, 5-13  
Windows. *См. оперативную справку*
- Детализированное фото:  
Macintosh, 5-7  
Windows. *См. оперативную справку*
- Качество печати:  
Macintosh, 5-9—10  
Windows. *См. оперативную справку*
- Колориметрический\*, 5-15
- Контрастность:  
Macintosh, 5-13  
Windows. *См. оперативную справку*
- Мельчайшая детализация:  
Macintosh, 5-12  
Windows. *См. оперативную справку*
- Насыщенность:  
Macintosh, 5-13, 5-15  
Windows. *См. оперативную справку*
- Нормальное разрешение 360 dpi:  
Macintosh, 5-10  
Windows. *См. оперативную справку*  
*См. также* Установки: Качество печати
- Область для печати:  
Macintosh, 5-18  
Windows. *См. оперативную справку*
- Ориентация:  
Macintosh, 5-18  
Windows. *См. оперативную справку*
- Перцепционный\*, 5-15
- Печать:  
Macintosh, 5-2—22. *См. также*  
Программное обеспечение  
принтера для Macintosh  
Windows, 4-2—14. *См. также*  
*оперативную справку и*  
Программное обеспечение  
принтера в Windows
- Повернуть по горизонтали, 5-12
- Подогнать под страницу, 5-20
- предопределенные:  
Macintosh, 5-6—8  
Windows, 4-6—7. *См. также*  
*оперативную справку*
- Профиль\*, 5-15
- Размер бумаги:  
Macintosh, 5-17—20  
Windows, 3-6—7. *См. также*  
*оперативную справку*
- Растривание:  
Macintosh, 5-10—11  
Windows. *См. оперативную справку*
- Расширенный:  
Macintosh, 5-6, 5-9, 5-17  
Windows, 4-6, 4-8. *См. также*  
*оперативную справку*
- Регулировка цвета:  
Macintosh, 5-12—13  
Windows. *См. оперативную справку*
- Режим AppleTalk\*, 2-30
- Режим MicroWeave:  
Macintosh, 5-11  
Windows. *См. оперативную справку*
- Режим Super MicroWeave\*, 5-11
- Режимы регулировки цветов:  
Macintosh, 5-12—13  
Windows. *См. оперативную справку*
- Согласование цветов изображения  
(ICM)<sup>†</sup>, 4-7. *См. также оперативную*  
*справку*
- Способ передачи изображения\*, 5-15
- Текст:  
Macintosh, 5-8  
Windows, 4-7. *См. также*  
*оперативную справку*
- Текст/Графика:  
Macintosh, 5-7  
Windows, 4-7. *См. также*  
*оперативную справку*
- Тип носителя:  
Macintosh, 5-4—5  
Windows, 4-10—11. *См. также*  
*оперативную справку*
- Тонкая кластеризация:

\*Только для Macintosh.

<sup>†</sup>Только в Windows.

Macintosh, 5-11  
Windows. *См. оперативную справку*  
Уменьшить или увеличить\*, 5-18  
Фотография:  
Macintosh, 5-7  
Windows, 4-7. *См. также оперативную справку*  
Цветные:  
Macintosh, 5-5, 5-12—16  
Windows, 4-7. *См. также оперативную справку*  
Чернила:  
Macintosh, 5-5  
Windows. *См. оперативную справку*  
Экономичный:  
Macintosh, 5-8, 5-10  
Windows, 4-7. *См. оперативную справку и Установки: Качество печати*  
Яркость:  
Macintosh, 5-13  
Windows. *См. оперативную справку*  
ColorSynk\*, 5-8, 5-14—16  
PhotoEnhance:  
Macintosh, 5-6, 5-14  
Windows, 4-7. *См. также оперативную справку*  
Super (MicroWeave)†. *См. оперативную справку*  
SuperFine-1440 dpi:  
Macintosh, 5-9  
Windows. *См. оперативную справку*  
Super MicroWeave\*, 5-11  
Утилиты:  
в Macintosh, 5-22—25  
в Windows, 4-15—20  
Выравнивание печатающей головки, 8-34:  
Macintosh, 5-25  
Windows, 4-17  
EPSON Monitor3\*, 5-25  
EPSON Status Monitor:  
Macintosh, 5-23  
Windows, 4-16  
Изготовление драйверной дискеты†,  
2-13, 2-19  
Проверка сопел:

Macintosh, 5-24, 8-30  
Windows, 4-16, 8-30  
Чистка головки:  
Macintosh, 5-24  
Windows, 4-16

## Ф

Формирование пользовательских установок:  
Macintosh, 5-9—16  
в Windows, 4-8—9  
Фотобумага EPSON Photo Paper, 1-8, 6-5

## Х

Характеристика области печати, В-5

## Ч

Чернильные картриджи, 1-7:  
Замена, 7-2—7  
Неполадки, 8-34—38  
Технические характеристики, В-6—7  
Установка, 2-5—10  
Чистка:  
печатающей головки, 8-30—33  
принтера, 7-8  
Чистящие листы, 6-4

## Я

Яркость, А-2

\*Только для Macintosh.

†Только в Windows.

**SEIKO EPSON CORPORATION**

**Московское представительство:**

123610, Москва, Краснопресненская наб., 12.  
Центр Международной Торговли, офис 1807.  
Факс: (095) 967-0765.

---

**SEIKO EPSON CORPORATION**

(Hirooka Office)  
80 Harashinden, Hirooka  
Shiojiri-shi, Nagano-ken  
399-0785 Japan

1998 February