

Руководство по основным операциям для использования без компьютера



Инструкции по безопасности

Важные инструкции по безопасности.....3



Панель управления

Панель управления.....4



Обращение с бумагой

Выбор бумаги6
Загрузка бумаги7



Обращение с компакт-дисками

Загрузка компакт-диска9
Извлечение компакт-диска 10



Копирование

Размещение оригинала на планшете 11
Копирование фотографий.....11
Копирование документов..... 13



Печать с карт памяти

Работа с картами памяти..... 14
Печать фотографий..... 16
Печать с использованием индексной страницы..... 18
Печать на компакт-дисках.....20
Печать вкладыша к компакт-диску21



Печать с внешнего устройства

С внешнего устройства хранения данных22
PictBridge или USB DIRECT-PRINT22



Сохранение фотографий

Сканирование фотографий и документов 24
Работа с внешним устройством хранения данных..... 25



Замена чернильных картриджей

Меры предосторожности 26
Извлечение и установка чернильных картриджей 26



Обслуживание

Проверка уровня чернил 29
Проверка и прочистка печатающей головки 29
Калибровка печатающей головки 30



Решение проблем



Сообщения об ошибках 31
Устранение неполадок 32



Сводка настроек панели управления

Режим Copy (Копирование)..... 36
Режим Memory Card (Карта памяти) 38
Режим Specialty Print (Специальная печать) 41
Режим Setup (Установка)..... 44

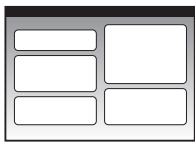
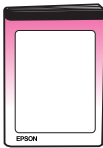
Дополнительная информация

Бумажные руководства	
	Лист «Установка» В первую очередь, обязательно прочитайте инструкции на этом листе. В нем рассказывается как подключить устройство и установить ПО
 (эта брошюра)	Руководство по основным операциям для использования без компьютера Это руководство содержит информацию об использовании данного устройства без подключения к компьютеру. Например, о копировании и печати напрямую с карт памяти и печати на компакт-дисках. При возникновении проблем с использованием этого устройства обратитесь к разделу «Решение проблем» этой брошюры
Интерактивные руководства	
	Руководство пользователя Содержит инструкции по печати и сканированию с помощью компьютера информацию о прилагаемом ПО. Это руководство находится на прилагаемом компакт-диске и автоматически устанавливается вместе с ПО. Для того чтобы открыть это руководство, дважды щелкните его значок на рабочем столе
	Интерактивная справка Интерактивная справка встроена в каждое приложение на компакт-диске. Она содержит подробные сведения о приложении

Предупреждения, предостережения и примечания

Пожалуйста, следуйте всем указаниям, которые приведены в данном руководстве:

- Предупреждения** необходимо внимательно выполнять во избежание травм.
- Предостережения** необходимо соблюдать, чтобы не повредить оборудование.
- Примечания** содержат важную информацию по работе с устройством.
- Советы** содержат полезные подсказки по работе с устройством.

Авторские права

Никакую часть данного документа нельзя воспроизводить, хранить в поисковых системах или передавать в любой форме и любыми способами (электронными, механическими, путем копирования, записи или иными) без предварительного письменного разрешения Seiko Epson Corporation. Информация, содержащаяся в документе, предназначена исключительно для использования с данным продуктом. Epson не несет ответственности за применение сведений, содержащихся в этом документе, к другим принтерам.

Seiko Epson Corporation и ее филиалы не несут ответственности перед покупателями данного продукта или третьими сторонами за понесенные ими повреждения, потери, сборы или затраты, вызванные несчастными случаями, неправильным использованием продукта, недовольной модификацией, ремонтом или изменением продукта и невозможностью (исключая США) строгого соблюдения инструкций по работе и обслуживанию, разработанных Seiko Epson Corporation.

Seiko Epson Corporation не несет ответственности за любые повреждения или проблемы, возникшие из-за использования любых функций или расходных материалов, не являющихся оригинальными продуктами Epson (Epson Original Products) или продуктами, одобренными Epson (Epson Approved Products).

Seiko Epson Corporation не несет ответственности за любые повреждения, возникшие из-за электромагнитных наводок, вызванных использованием любых интерфейсных кабелей, не являющихся продуктами, одобренными Seiko Epson Corporation (Epson Approved Products).

EPSON® — зарегистрированная торговая марка и EPSON STYLUS™ — торговая марка Seiko Epson Corporation.

PRINT Image Matching™ и логотип PRINT Image Matching — торговые марки Seiko Epson Corporation. Авторские права © 2001, Seiko Epson Corporation. Все права защищены.

USB DIRECT-PRINT™ и логотип USB DIRECT-PRINT — торговые марки Seiko Epson Corporation. Авторские права © 2002, Seiko Epson Corporation. Все права защищены.

DPOF™ — зарегистрированная торговая марка CANON Inc., Eastman Kodak Company, Fuji Photo Film Co., Ltd. и Matsushita Electric Industrial Co., Ltd. SDHC™ — зарегистрированная торговая марка.

Memory Stick, Memory Stick Duo, Memory Stick PRO, Memory Stick Micro, MagicGate Memory Stick и MagicGate Memory Stick Duo — торговые марки Sony Corporation.

xD-Picture Card™ — торговая марка Fuji Photo Film Co., Ltd.

Zip® — зарегистрированная торговая марка Iomega Corporation.

Торговая текстовая марка BLUETOOTH® принадлежит Bluetooth SIG, Inc., и любое использование этой марки Seiko Epson Corporation оговорено в лицензии.

Общее примечание: Прочие названия продуктов упоминаются в документе только для идентификации и могут являться торговыми марками соответствующих владельцев. Epson отрицает владение любыми правами на эти марки.

Инструкции по безопасности

Важные инструкции по безопасности

Перед началом работы с принтером прочитайте все инструкции по безопасности.

- Используйте только шнур питания, который поставляется с устройством. Применение другого шнура может привести к возгоранию или поражению электрическим током. Не используйте данный шнур питания с другим оборудованием.
- Убедитесь, что шнур питания отвечает соответствующим местным стандартам безопасности.
- Используйте источник питания только указанного на наклейке сканера типа.
- Размещайте устройство рядом с электрической розеткой, чтобы шнур питания можно было легко отключить при необходимости.
- Не используйте поврежденный или перетертый шнур питания.
- Убедитесь, что общая нагрузка от всех устройств, подключенных к удлинителю или розетке, не превышает максимально допустимой.
- Не устанавливайте устройство в пыльных местах и местах, подверженных ударам, вибрации, резким изменениям температуры и влажности. Устанавливайте его вдали от прямого солнечного света.
- Не блокируйте и не закрывайте отверстия на корпусе устройства и не вставляйте в них посторонние предметы.
- Размещайте устройство на плоской устойчивой поверхности, площадь которой больше площади основания устройства. Если устройство установлено под наклоном, оно будет работать неправильно. Не устанавливайте устройство на расстоянии ближе 10 см от стены для обеспечения достаточной вентиляции.
- Не поднимайте крышку сканера во время копирования, печати и сканирования; этим вы можете повредить устройство.
- Не прикасайтесь к плоскому белому шлейфу внутри устройства.
- Не проливайте на устройство жидкость.

- Не используйте аэрозольные баллоны, содержащие воспламеняющиеся газы внутри или рядом с устройством. Это может привести к пожару.
- Не пытайтесь самостоятельно отремонтировать устройство, если это не оговорено в руководстве.
- Отключите устройство от электросети и предоставьте для ремонта квалифицированным специалистам в следующих случаях: шнур питания или вилка повреждены; в устройство попала жидкость; устройство уронили, или его корпус поврежден; устройство работает неправильно, или заметно снизилась скорость работы.
- При хранении и транспортировке не наклоняйте устройство, не переворачивайте его и не устанавливайте на бок, иначе чернила могут вылиться из картриджа.
- Будьте осторожны и следите, чтобы ваши пальцы не попали под закрывающийся сканирующий блок.
- Не нажимайте на стекло планшета слишком сильно.

Важные инструкции по безопасности при обращении с чернильными картриджами

- Держите чернильные картриджи в местах, недоступных детям, и не пейте чернила.
- При попадании чернил на кожу тщательно смойте их водой с мылом. При попадании чернил в глаза немедленно промойте их водой. Если после этого сохранятся неприятные ощущения или ухудшится зрение, немедленно обратитесь к врачу.
- Не трясите чернильный картридж после вскрытия упаковки — чернила могут вылиться из картриджа.
- Если вы достаете картридж из устройства для последующего использования, обязательно примите меры для защиты области подачи чернил от пыли и грязи; храните картридж в тех же условиях, что и устройство. Не прикасайтесь к клапану для подачи чернил и к частям вокруг клапана.

Панель управления

Панель управления

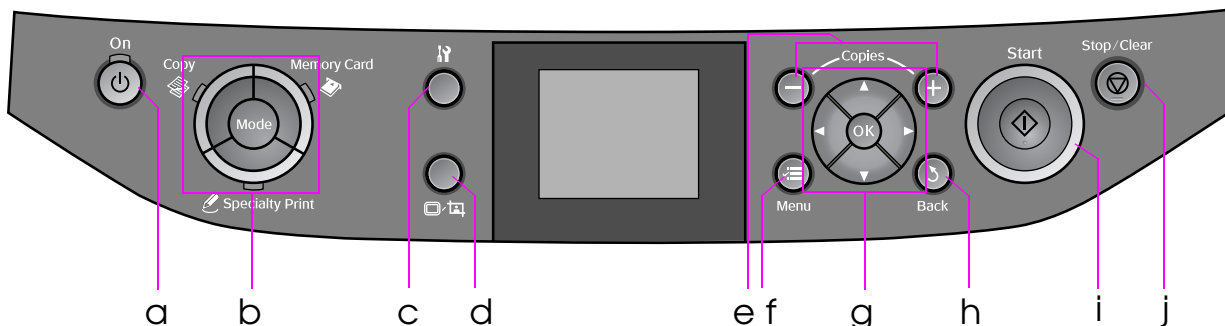

Вид панели управления зависит от места приобретения устройства.

Кнопки

	Кнопка	Функция
a	⏻ On (Вкл.)	Включение и выключение устройства
b	Mode (Режим) * 	Переключение между режимами Copy (Копирование) , Memory Card (Карта памяти) и Specialty Print (Специальная печать) . (Индикаторы отображают выбранный режим.)
c	*	Запуск утилит обслуживания или выполнение различных настроек
d		Изменение режима просмотра фотографий на ЖК-дисплее и кадрирование фотографий
e	Copies (Копии) (+ и -)	Изменение количества копий или области кадрирования

	Кнопка	Функция
f	Menu (Меню) *	Отображение параметров для каждого режима
g		Выбор фотографий и пунктов меню
	OK	Вступление в силу сделанных изменений
h	Back (Назад)	Отмена текущей операции и возврат к предыдущему меню
i	Start (Пуск)	Запуск копирования и печати
j	Stop/Clear (Стоп/Сброс)	Остановка копирования, печати или сброс сделанных настроек

* Подробнее о функциях кнопок в различных режимах см. в разделе “Сводка настроек панели управления” на стр. 36.

ЖК-дисплей

Примечание

На ЖК-дисплее могут быть небольшие яркие или темные точки. Это нормально и не означает, что ЖК-дисплей поврежден.

Работа с ЖК-дисплеем

Следуйте следующим инструкциям для выбора пунктов меню и фотографий на ЖК-дисплее.

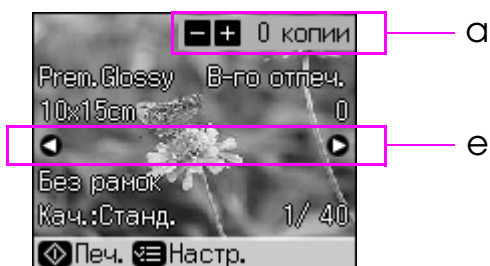
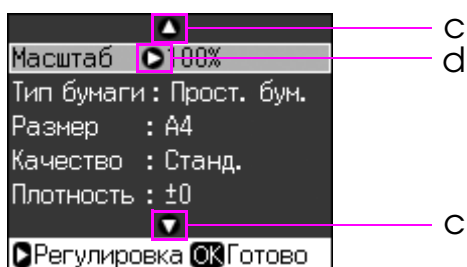
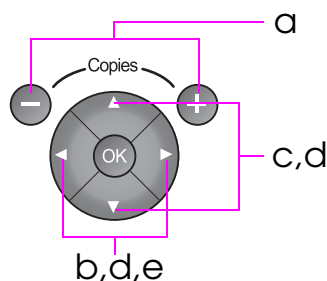
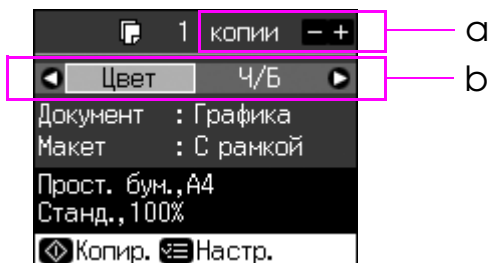

a	Кнопки Copies + и - позволяют выбрать количество копий для фотографии
b	Кнопки ◀ и ▶ позволяют выбрать пункт настроек
c	Кнопки ▲ и ▼ позволяют выбрать пункт меню. Подсвеченная область поднимается и опускается
d	Кнопка ▶ позволяет открыть список параметров. Кнопки ▲ и ▼ позволяют выбрать нужные параметры. Завершив выбор нажмите OK
e	Кнопки ◀ и ▶ позволяют сменить фото на ЖК-дисплее

Режим энергосбережения

Если в течении трех минут ни одна кнопка не была нажата, устройство переходит в режим ожидания или на ЖК-дисплее отображается слайд-шоу, если для параметра **Screen Saver Settings (Настройки скринсейвера)** выбрано значение **Memory Card Data (Данные с карты памяти)**.

Если устройство не использовать в течении 13 минут, ЖК-дисплей погаснет, а индикаторы начнут мигать по часовой стрелке, для сбережения электроэнергии.

Нажмите на любую кнопку, кроме **On (Вкл.)**, чтобы вернуться в предыдущее состояние.

Изменение режима просмотра фотографий на ЖК-дисплее

Вы можете изменить настройки дисплея с помощью кнопки **☰/☰**.

Просмотр 1 фотографии со строкой подсказки	Просмотр 9 фотографий со строкой подсказки

Обращение с бумагой

Выбор бумаги

Перед печатью настройте параметры бумаги. От выбранного типа бумаги зависит то, как будут выглядеть отпечатки.

Примечание

- В различных регионах в наличии могут быть разные типы специальной бумаги.
- Информацию о приобретении специальной бумаги Epson вы можете найти на web-сайте поддержки пользователей Epson.

Выберите одно из следующих значений.

Paper Type (Тип бумаги)	Параметр (Тип бумаги)	Максимальное кол-во листов
Простая бумага*	Простая бумага	12 мм
Epson Premium Ink Jet Plain Paper		100 листов
Epson Bright White Ink Jet Paper		80 листов
Epson Matte Paper-Heavyweight	Matte (Матовая)	20 листов
Epson Photo Quality Ink Jet Paper		100 листов
Epson Premium Glossy Photo Paper	Prem. Glossy	20 листов
Epson Premium Semigloss Photo Paper		
Epson Ultra Glossy Photo Paper	Ultra Glossy	20 листов
Epson Glossy Photo Paper	Photo Paper (Фотобумага)	20 листов
Epson Photo Stickers 4 **	Sticker16	1 лист
Epson Photo Stickers 16 **		1 лист

* Можно использовать бумагу плотностью от 64 до 90 г/м².

** Такая бумага может не продаваться в некоторых странах.

Загрузка бумаги

1. Поднимите подставку для бумаги и выдвиньте удлинитель подставки.

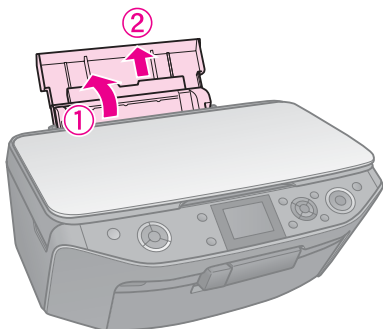

2. Откройте переднюю крышку.

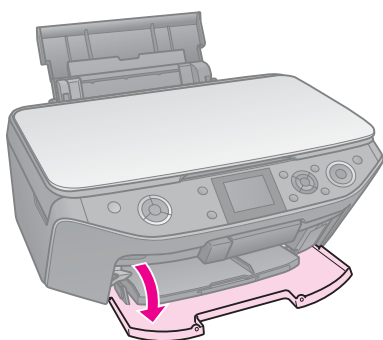

3. Выдвиньте передний лоток.

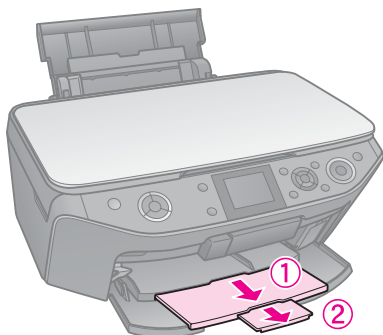

Примечание

Убедитесь, что передний лоток установлен в положение для печати на бумаге (нижнее положение). В противном случае поднимите рычаг лотка для бумаги для изменения положения переднего лотка.

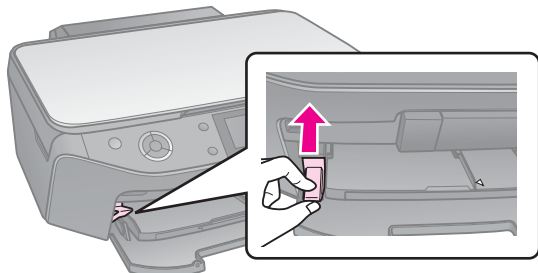

4. Передвиньте боковые направляющие.

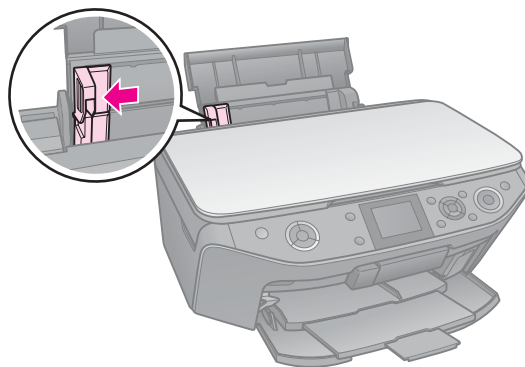

5. Положите пачку бумаги в податчик короткой стороной вниз, даже для печати ландшафтных фотографий, стороной для печати вверх.

Обычно сторона для печати выглядит более белой или глянцевой.

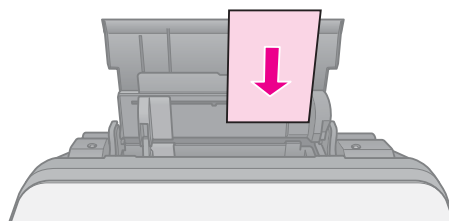

6. Разместите под выступом.

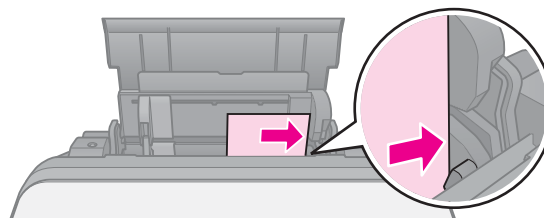

7. Передвиньте боковую направляющую вправо. Не превышайте допустимый уровень толщины стопки, указанный стрелкой \rightleftharpoons на левой направляющей.

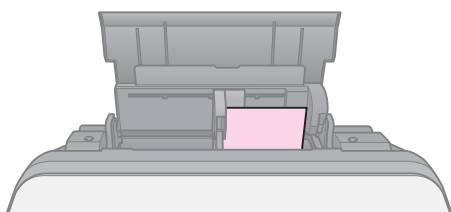
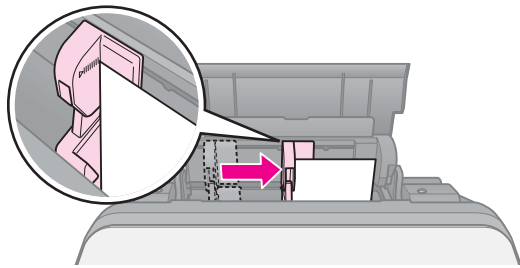

10 × 15 см (4 × 6 дюймов) и
13 × 18 см (5 × 7 дюймов)

Сделайте тоже самое для загрузки бумаги формата А4.

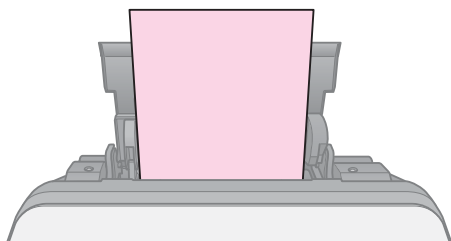

A4

Обращение с компакт-дисками

⚠ Предостережение

Храните лоток для дисков в плоском положении. Согнутый или поврежденный лоток может повредить принтер.

Примечание

- ❑ Убедитесь, что необходимая информация, музыка или видео записана на компакт-диск до начала печати.
- ❑ Попадание влаги на отпечатанную поверхность может привести к размазыванию краски.
- ❑ Сразу после печати рисунок может легко смазываться.
- ❑ Не используйте компакт-диски и не прикасайтесь к отпечатанной поверхности, пока она полностью не высохнет.
- ❑ Не помещайте отпечатанные CD/DVD для сушки под прямые солнечные лучи.
- ❑ Если в лоток для дисков или на внутреннюю прозрачную часть диска случайно попадут чернила, немедленно сотрите их.
- ❑ Для печати на 8-см компакт-дисках используйте приложение EPSON Print CD с прилагаемого компакт-диска. Подробную информацию см. в интерактивном *Руководстве пользователя*.

Загрузка компакт-диска

1. Закройте удлинитель переднего лотка.

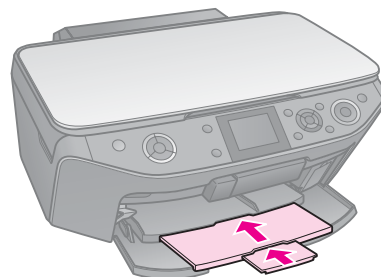

2. Опустите рычаг переднего лотка, чтобы он переместился в положение для печати на компакт-дисках (верхнее положение).

⚠ Предостережение

Не перемещайте рычаг лотка для бумаги во время печати.

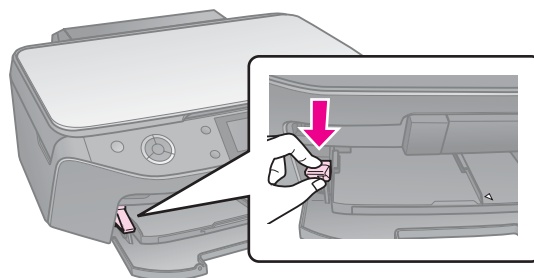

3. Извлеките 8-см адаптер и положите компакт-диск на лоток.

Стороной для печати вверх.

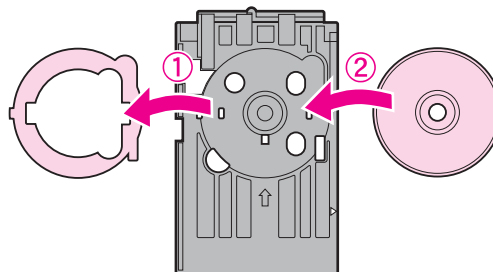

4. Вставьте лоток в устройство.

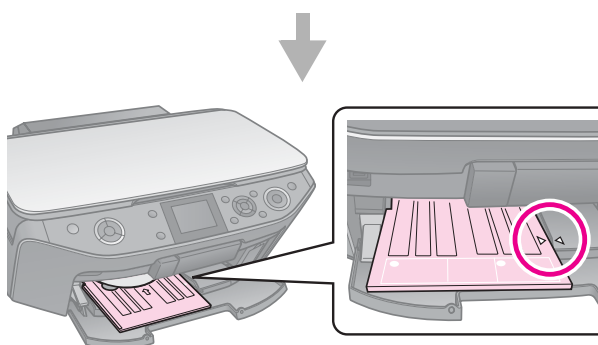
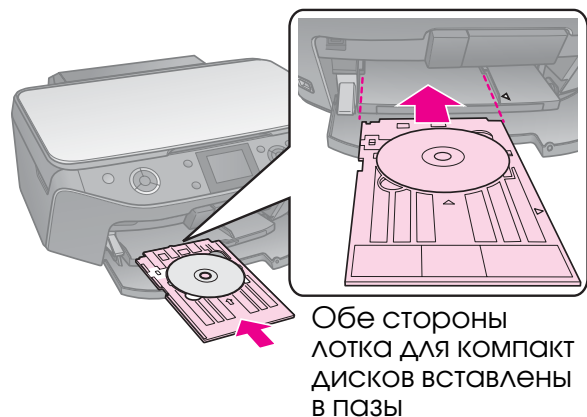

Извлечение компакт-диска

1. Убедитесь, что печать завершена.
2. Извлеките лоток для компакт-дисков из переднего лотка, потянув его на себя.
3. Поднимите рычаг переднего лотка.

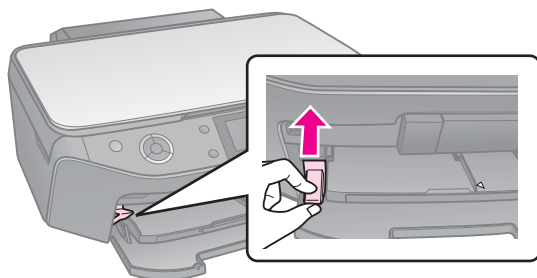

Копирование

Примечание

- ❑ Размер копии может не совпадать с размером оригинала.
- ❑ В зависимости от типа используемого носителя качество печати может ухудшиться в верхней или в нижней части отпечатка, или эти области могут смазаться.

Размещение оригинала на планшете

1. Откройте крышку и положите оригинал на планшет лицевой стороной вниз.

Фото или документы:

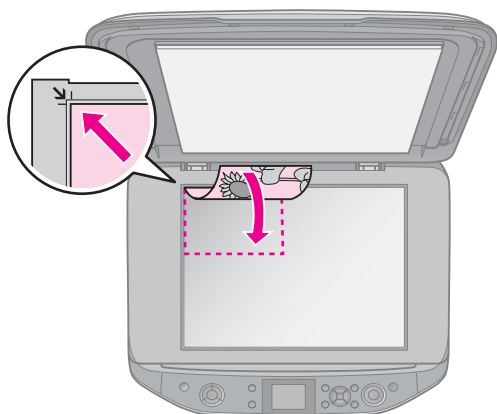

CD/DVD:

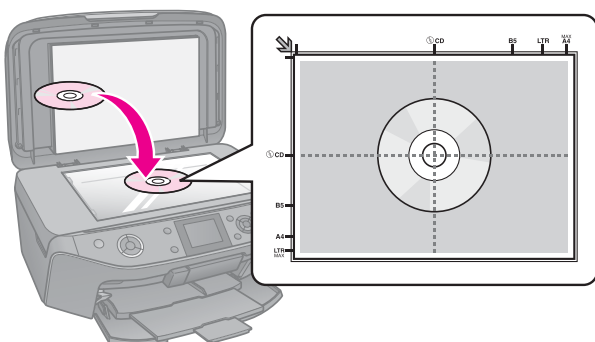

2. Аккуратно закройте крышку.

Совет

При сканировании толстых или больших документов, крышку сканера можно снять.

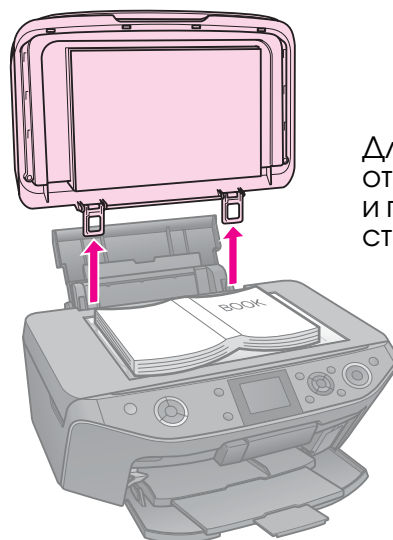

Для этого откройте и потяните крышку строго вверх.

Русский

Копирование фотографий

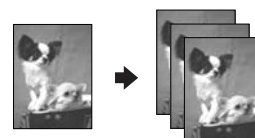

Вы можете копировать фотографии размером от 30 × 40 мм до 127 × 178 мм. Кроме того, вы можете копировать по две фотографии за один раз.

1. Нажмите на кнопку **Specialty Print**



- Выберите **Reprint/Restore Photos (Репринт/восстан.фото)** и нажмите на кнопку **OK**.

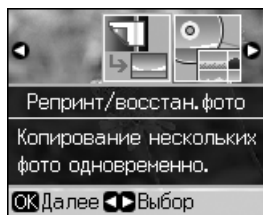

- Нажмите на кнопку **OK**.

Примечание

- Если ваши фотографии потускнели от времени, вы можете «оживить» их, выбрав **On (Вкл.)**.

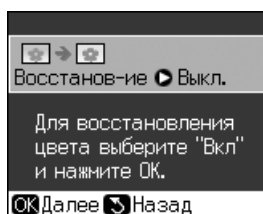

- Если вы включите функцию **Restoration (Восстановл)** для нормальных фотографий, они могут быть напечатаны неправильно.

- Нажмите на кнопку **OK**. Ваша фотография отобразится на ЖК-дисплее.
- Задайте количество копий.
- Нажмите на кнопку **Menu** и измените настройки (→ «Параметры печати для Reprint/Restore Photos (Репринт/восстан-ие фото)» на стр. 41). Затем нажмите на кнопку **OK**.
- Нажмите на кнопку **Start (Пуск)**

Примечание

Если края копии при копировании обрезаются, сдвиньте оригинал немного в сторону.

Копирование нескольких фотографий

Расположите фотографии горизонтально.

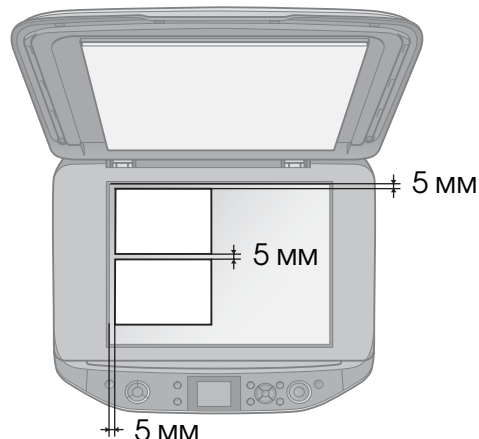

Примечание

- Одновременно можно скопировать две фотографии размером 10 × 15 см (4 × 6 дюймов). Если края фотографий обрезаются при печати, скопируйте фотографии по отдельности.
- Отодвиньте фотографию на 5 мм от краев планшета. Размещайте фотографии на расстоянии не менее 5 мм друг от друга.
- Вы можете копировать фотографии разных размеров (от 30 × 40 мм) за один раз.

Кадрирование и увеличение фотографии

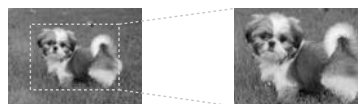

При копировании фотографии можно кадрировать и увеличивать.

- Нажмите на кнопку **Specialty Print**
- Обратитесь к разделу «Копирование фотографий» на стр. 11 и выполните шаги с 2 по 4.

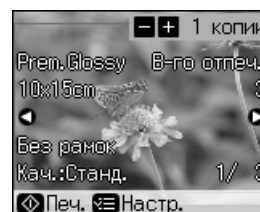

- Нажмите на кнопку . Отобразится экран кадрирования.



- Используйте следующие кнопки для изменения кадрируемой области

Copies +, -	Изменение размера рамки.
▲, ▼, ◀, ▶	Перемещение рамки.
☰ Menu	Поворот рамки.

Примечание

☰ **Menu** доступно только в режиме Memory Card (Карта памяти).

- Нажмите на кнопку **ОК**, чтобы подтвердить область кадрирования.

Примечание

Чтобы изменить сделанные настройки кадрируемой области, нажмите на кнопку **Back** для возвращения к предыдущему экрану.

- После настройки области кадрирования нажмите на кнопку **ОК**.

Примечание

Кадрированное изображение помечено значком .

- Задайте количество копий.
- Нажмите на кнопку **☰ Menu** и измените настройки (➔ «Параметры печати для Reprint/Restore Photos (Репринт/восстан-ие фото)» на стр. 41). Затем нажмите на кнопку **ОК**.
- Нажмите на кнопку **Start**.

Копирование документов



- Нажмите на кнопку **Сору**.



- Настройте параметры копирования (➔ «Режим Сору (Копирование)» на стр. 36).

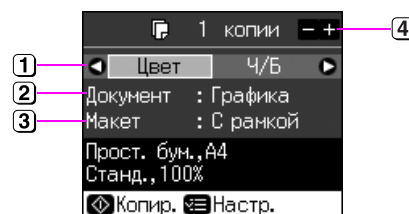

- Выберите **Color (Цвет)** для создания цветных копий или **B&W (Ч/Б)** для создания копий в оттенках серого.
- Выберите тип документа.
- Выберите тип макета.
- Задайте количество копий.

- Нажмите на кнопку **☰ Menu** и измените настройки (➔ «Настройки печати для режима Сору (Копирование)» на стр. 37). Затем нажмите на кнопку **ОК**.

Совет:

При выборе значения **CD/DVD Copy (Копир-ие на CD)** для параметра **Layout (Макет)** вы не сможете изменить количество копий. Выберите **Plain Paper (Простая бумага)** для параметра **Paper Type (Тип бумаги)** и загрузите бумагу.

- Нажмите на кнопку **Start**.

Примечание

Если края копии при копировании обрезаются, сдвиньте оригинал немного в сторону.

Печать с карт памяти

Работа с картами памяти

Установка карты памяти

Примечание

Перед тем как вставлять карту памяти в устройство, отключите от него цифровую камеру, если она подключена.

1. Откройте крышку слота для карт памяти.

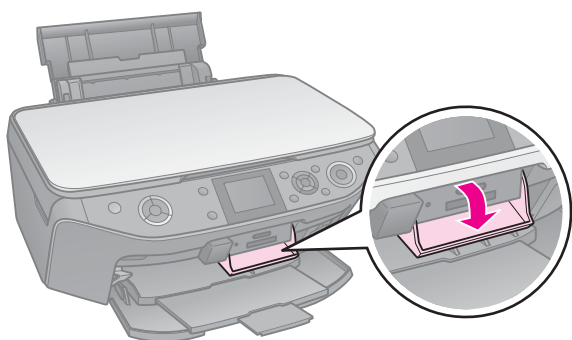

2. Убедитесь, что в слоты не вставлены карты памяти. Вставьте карту памяти.

⚠ Предостережение

- Не устанавливайте более одной карты памяти одновременно.
- Не пытайтесь вдавить карту памяти в слот. Карты памяти вставляются в слоты не полностью.
- Убедитесь, что карта памяти вставлена правильно. Если для установки карты необходим адаптер, подсоедините его к карте памяти и только затем вставляйте карту в слот устройства. В противном случае, у вас могут возникнуть трудности при извлечении карты памяти из устройства.

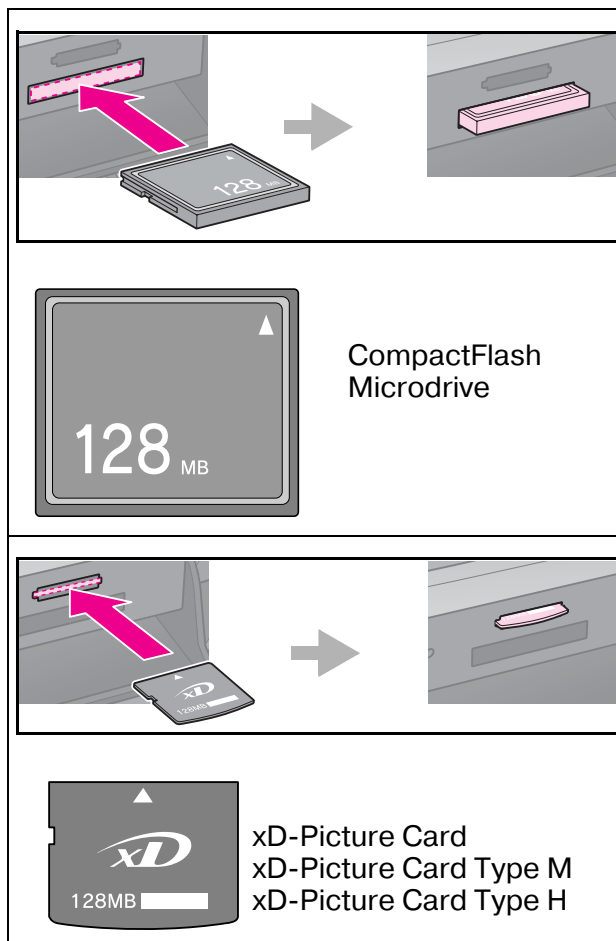

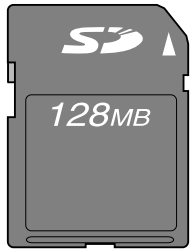
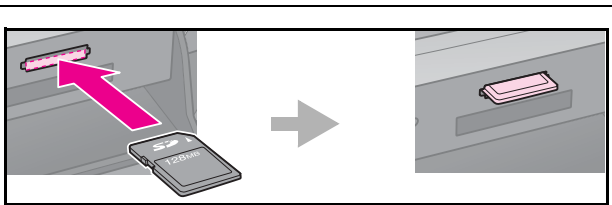

SD Memory Card
SDHC Memory Card
MultiMediaCard

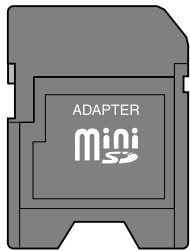

miniSD card*
miniSDHC card*



microSD card*
microSDHC card*

(* Необходим адаптер)

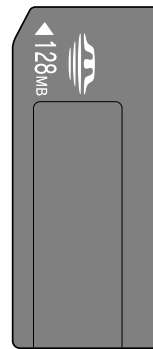
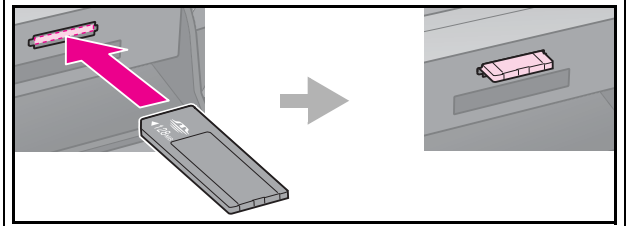

Memory Stick
Memory Stick PRO
MagicGate Memory Stick

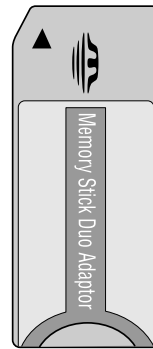

Memory Stick Duo*
Memory Stick PRO Duo*
MagicGate Memory Stick Duo*

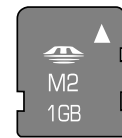

Memory Stick Micro*

(* Необходим адаптер)

3. Убедитесь, что индикатор карты памяти замигал и остался гореть.

Индикатор
карты
памяти

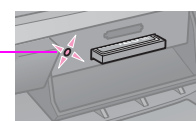

Извлечение карты памяти

1. Убедитесь, что индикатор карты памяти не мигает.
2. Достаньте карту памяти, потянув ее из слота.

Печать фотографий

1. Нажмите на кнопку **Memory Card**.



2. Выберите один из параметров просмотра или печати фотографий из следующей таблицы и нажмите на кнопку **OK**. Чтобы выбрать фотографии для печати и задать количество копий, сделайте следующее.

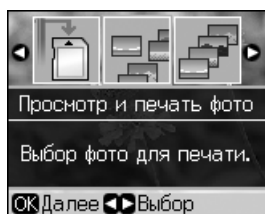

Параметр	Инструкции
View and Print Photos (Просмотр и печать фото)	Выберите фотографию и задайте количество копий
Print All Photos (Печатать все фото)	Задайте количество копий для всех фото. Если вы хотите указать количество копий для каждой фотографии отдельно, нажмите на кнопку OK и задайте количество копий

Параметр	Инструкции
Print by Date (Печать по дате)	Выберите дату, установите флажок с помощью кнопки ▶ и нажмите на кнопку OK . Если вы хотите указать количество копий для всех фотографий, просто задайте количество копий. Если вы хотите указать количество копий для каждой фотографии отдельно, нажмите на кнопку OK и задайте количество копий
Print Index Sheet (Печать индекс страницы)	См. раздел «Печать с использованием индексной страницы» на стр. 18
Slide Show (Показ слайдов)	Устройство последовательно покажет все фотографии, записанные на карту памяти. Когда отобразится фотография, которую вы хотите напечатать, нажмите на кнопку OK и задайте количество копий. Для печати нескольких фотографий, выберите следующую фотографию. Затем задайте количество копий
Scan to Memory Card (Скан. на карту памяти)	См. раздел «Сканирование фотографий и документов» на стр. 24

3. Нажмите на кнопку **Menu** и измените настройки (**➔** «Настройки печати для режима Memory Card (Карта памяти)» на стр. 38). Затем нажмите на кнопку **OK**.
4. Нажмите на кнопку **Start**.

Совет:

Если изображение напечатано не по центру фотонаклеек, вы можете откорректировать положение печати, сделав следующее.

1. Нажмите на кнопку **И**.
2. Выберите **CD/Sticker Position (CD/Позиция печати)** и нажмите на кнопку **ОК**.
3. Выберите **Stickers (Стикеры)** и нажмите на кнопку **▶**.
4. Настройте сдвиг положения печати (в мм).
5. Нажмите на кнопку **ОК**. Попробуйте напечатать еще раз.

Примечание

Настройки сохраняются даже после выключения принтера.

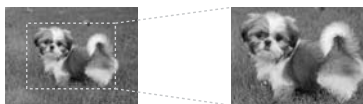
Кадрирование и увеличение фотографии

1. Нажмите на кнопку **Memory Card**.
2. Выберите **View and Print Photos (Просмотр и печать фото)** и нажмите на кнопку **ОК**.
3. Выберите фотографию для кадрирования.
4. Нажмите на кнопку **□/□**.
5. Обратитесь к разделу «Кадрирование и увеличение фотографии» на стр. 12 и выполните шаги с 4 по 7.
6. Нажмите на кнопку **Menu** и измените настройки (→ «Настройки печати для режима Memory Card (Карта памяти)» на стр. 38). Затем нажмите на кнопку **ОК**.
7. Нажмите на кнопку **Start**.

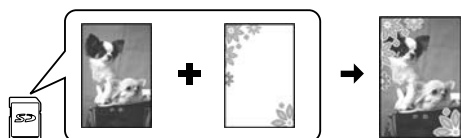
Печать фотографий с рамками

Ваши фотографии можно дополнить цветными художественными рамками.

1. Выберите готовые рамки P.I.F на компакт-диске и запишите их на карту памяти при помощи приложения EPSON PRINT Image Framer Tool. Подробности см. в интерактивной справке.

Примечание

В зависимости от страны рамки P.I.F и утилита EPSON Print Image Framer Tool, могут быть недоступны на компакт-диске с ПО принтера, прилагаемом к продукту.

2. Загрузите бумагу подходящего для рамки размера (→ стр. 7).
3. Вставьте карту памяти, содержащую фотографии и рамки P.I.F. (→ стр. 14).
4. Для печати фотографий с уже назначенными рамками P.I.F. нажмите на кнопку **ОК**.

Для выбора рамок P.I.F. с карты памяти, нажмите на кнопку **Back**. Затем выберите фото с помощью функции **View and Print Photos (Просмотр и печать)** и выберите рамку P.I.F. для параметра **Layout (Макет)** (→ «Печать фотографий» на стр. 16).

5. Выберите фото и рамку P.I.F. и нажмите на кнопку **ОК**.

Примечание

- Снова нажмите на кнопку **ОК**, чтобы посмотреть как выглядит фотография с рамкой.
 - Рамка прикреплена к фотографии и вы не можете ее поменять.
6. Задайте количество копий.
 7. Нажмите на кнопку **Menu** и измените настройки (→ «Настройки печати для режима Memory Card (Карта памяти)» на стр. 38). Затем нажмите на кнопку **ОК**.
 8. Нажмите на кнопку **Start**.

Печать с настройками DPOF

Если камера поддерживает формат DPOF, можно заранее выбрать фотографии и количество копий, которые нужно напечатать, пока карта памяти находится в камере. Подробную информацию о камере см. в документации к ней.

1. Вставьте карту памяти содержащую данные DPOF (→ стр. 14).

2. Нажмите на кнопку **OK**.
3. Нажмите на кнопку **Menu** и измените настройки (➔ «Настройки печати для режима Memory Card (Карта памяти)» на стр. 38). Затем нажмите на кнопку **OK**.
4. Нажмите на кнопку **Start**.

Печать с использованием индексной страницы

Вы можете использовать индексную страницу, чтобы выбрать фотографии для печати.

Печать индексной страницы

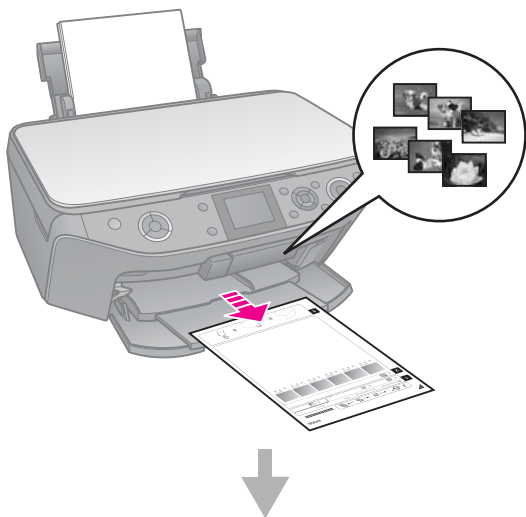

Выбор фотографий на индексной странице.

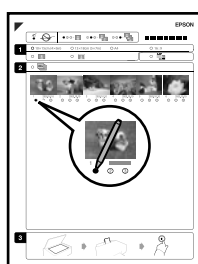

Сканирование индексной страницы.

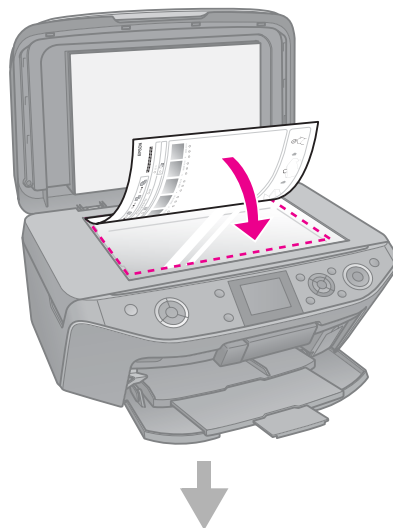

Печать выбранных фотографий.

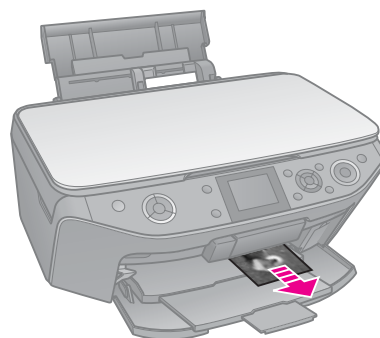

1. Печать индексной страницы

1. Загрузите несколько листов простой бумаги формата А4 (➔ стр. 7).
2. Нажмите на кнопку **Memory Card**.



3. Выберите **Print Index Sheet (Печать индекса)** и нажмите на кнопку **OK**.

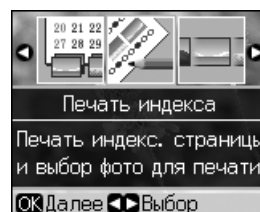

4. Выберите **Print Index Sheet (Печать индекса)**.

5. Выберите диапазон фотографий. Затем нажмите на кнопку **ОК**.

Range (Диапазон)	Описание
All Photos (Все фото)	Печать всех фотографий, хранящихся на карте памяти
Latest 30 (Последние 30)	Печать последних 30, 60 или 90 фотографий, упорядоченных по имени файла
Latest 60 (Последние 60)	
Latest 90 (Последние 90)	

6. Нажмите на кнопку **Start (Пуск)**.

Примечание

Убедитесь, что треугольник в левом верхнем углу индексной страницы напечатан должным образом. Если индексная страница напечатана неправильно, устройство не сможет отсканировать ее.

2. Выбор фотографий на индексной странице

Темной ручкой закрасьте на индексной странице овалы под теми фотографиями, которые хотите напечатать, и выберите параметры печати.

Правильно: ●

Неправильно: ⊖ ⊕ 🗑️

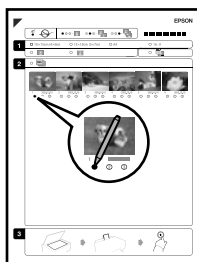

1. В области 1 выберите размер бумаги. (→ стр. 6).
2. Укажите, нужны ли поля при печати.
3. Для печати даты закрасьте овал .
4. В области 2 закрасьте овал **All (Все)** для печати всех фотографий по одной копии, или выберите овал под каждой фотографией для печати 1, 2 или 3 копий.

3. Сканирование индексной страницы и печать выбранных фотографий

1. Положите индексную страницу на планшет лицевой стороной вниз так, чтобы верх страницы был выровнен относительно левого края планшета.

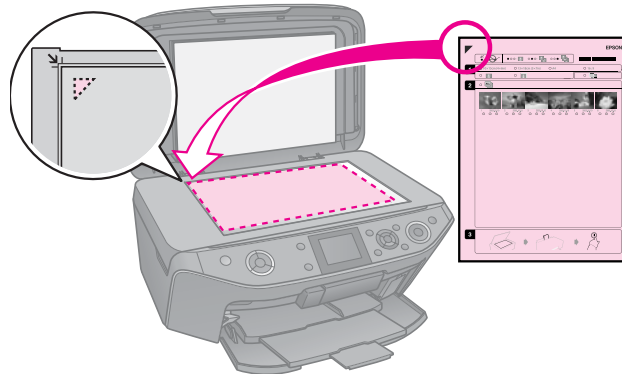

2. Закройте крышку сканера.
3. Загрузите фотобумагу выбранного на индексном листе размера (→ стр. 7).

Примечание

Используйте бумагу Ultra Glossy Photo Paper, Premium Glossy Photo Paper или Premium Semigloss Photo Paper.

4. Выберите **Print Photos from Index Sheet (Печать фото из листа индекса)** и нажмите на кнопку **Start (Пуск)**.

Примечание

Если у вас несколько индексных страниц, дождитесь когда устройство закончит печатать фотографии. Затем повторите сканирования для каждой индексной страницы, как описано выше.

Печать на компакт-дисках

Настройка параметров и печать

1. Нажмите на кнопку  **Specialty Print**



2. Выберите **Print on CD/DVD (Печать на CD/DVD)** и нажмите на кнопку **OK**.

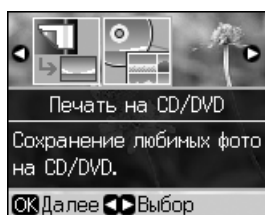

3. Нажмите на кнопку  **Menu** и измените настройки (➔ «Параметры печати для режима Print on CD/DVD (Печать на CD/DVD)» на стр. 42). Затем нажмите на кнопку **OK**.

Совет

Для предварительной печати на простой бумаге выберите **Plain Paper (Простая бумага)** для параметра **Paper Type (Тип бумаги)**.

4. Выберите фотографию и задайте количество копий



Примечание

При выборе макета **4-up (4 на 1)**, **8-up (8 на 1)** или **12-up (12 на 1)** вам не нужно выбирать максимальное количество фотографий. Неиспользованные места макета останутся пустыми.

5. Нажмите на кнопку  **Start (Пуск)**

Коррекция области печати

Коррекция диаметра

1. Нажмите на кнопку  **Specialty Print**
2. Выберите **Print on CD/DVD (Печать на CD/DVD)** и нажмите на кнопку **OK**.
3. Нажмите на кнопку  **Menu**.
4. Выберите **CD Inner-Outer (Вн.-снар. CD)** и нажмите на кнопку .

5. Установите внутренний и внешние диаметры (с интервалом 1 мм).

Inner (Внутренний)	18—46 мм
Outer (Внешний)	114—120 мм

Примечание

При печати на следующих областях компакт-диска лоток или компакт-диск могут быть испачканы.

Диаметр внутреннего отверстия	18—42 мм
Внешний диаметр	117—120 мм

6. Нажмите на кнопку **OK** для печати.

Коррекция положения печати

1. Нажмите на кнопку **И**.
2. Выберите **CD/Sticker Position (CD/Позиция печати)** и нажмите на кнопку **OK**.
3. Выберите **CD/DVD** и нажмите на кнопку **▶**.
4. Настройте сдвиг положения печати (в мм).

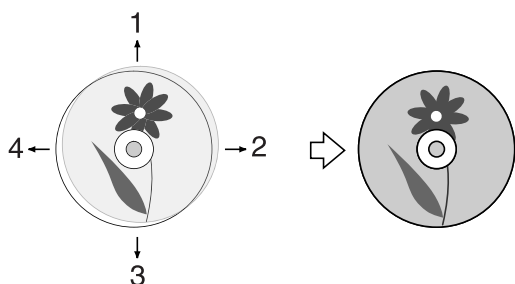

Коррекц ия	Описание
1. Вверх 3. Вниз	Изменения положения области печати по вертикали. Можно изменять в диапазоне от 0,0 до 2,0 мм с шагом 0,1 мм
2. Вправо 4. Влево	Изменения положения области печати по горизонтали. Можно изменять в диапазоне от 0,0 до 2,0 мм с шагом 0,1 мм

5. Нажмите на кнопку **OK** для печати.

Примечание

Настройки сохраняются даже после выключения принтера.

Печать вкладыша к компакт-диску

1. Загрузите в податчик бумагу формата А4.
2. Нажмите на кнопку **Specialty Print**



3. Выберите **Print on CD/DVD (Печать на CD/DVD)** и нажмите на кнопку **OK**.

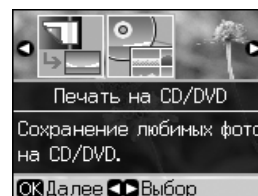

4. Нажмите на кнопку **Menu**.
5. Выберите **CD Jacket (Вкладыш в CD)** для параметра **Media Type (Тип носителя)** и измените настройки (➔ «Параметры печати для режима Print on CD/DVD (Печать на CD/DVD)» на стр. 42). Затем нажмите на кнопку **OK**.
6. Выберите фотографию и задайте количество копий
7. Нажмите на кнопку **Start**.

Печать с внешнего устройства

Вы можете печатать фотографии напрямую с внешних устройств, например с цифровой камеры, мобильного телефона или внешнего устройства USB хранения данных.

Совет

Подробнее о использовании адаптера для фотопечати BLUETOOTH — в интерактивном *Руководстве пользователя*.

С внешнего устройства хранения данных

Примечание

❑ Поддерживаются не все устройства USB. Подробности вы можете узнать в сервисном центре.

❑ Если данные на внешнем устройстве сохранены с помощью другого устройства, возможно, вам не удастся напечатать фотографии.

1. Подключите устройство к принтеру (➔ «Работа с внешним устройством хранения данных» на стр. 25).
2. Убедитесь, что в устройство не вставлена карта памяти.
3. Когда откроется следующее окно, выберите папку, в которой хранятся нужные фотографии и нажмите на кнопку **OK**.

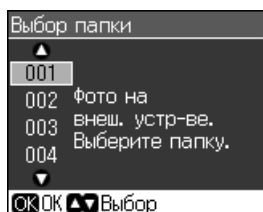

4. Сделайте то же что и для печати с карты памяти (➔ «Печать фотографий» на стр. 16).

PictBridge или USB DIRECT-PRINT

С помощью технологий PictBridge и USB DIRECT-PRINT вы можете печатать фотографии с цифровой камеры, подключенной напрямую к вашему устройству.

Убедитесь, что ваша камера и фотографии отвечают следующим требованиям.

Совместимость	PictBridge или USB DIRECT-PRINT
Формат файла	JPEG
Размер изображения	80 × 80 пикселей — 9200 × 9200 пикселей

1. Удостоверьтесь, что устройство не печатает данные с компьютера.
2. Убедитесь, что в устройство не вставлена карта памяти.
3. Нажмите на кнопку **!**.
4. Выберите **PictBridge Setup (Настройка PictBridge)** и нажмите на кнопку **OK**.
5. Настройте параметры печати (➔ «Настройки печати для режима Memory Card (Карта памяти)» на стр. 38). Затем нажмите на кнопку **OK**.

6. Подключите камеру при помощи кабеля USB к разъему USB на передней стороне устройства.

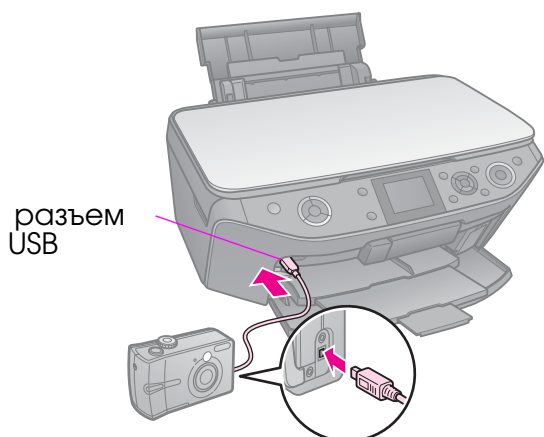

7. Убедитесь, что камера включена, используйте ее для выбора нужных фотографий, выполните все необходимые настройки и напечатайте фотографии. Подробную информацию о камере см. в документации к ней.

Примечание

- ❑ В зависимости от настроек устройства и цифровой камеры различные комбинации типа, размера бумаги и макета могут не поддерживаться.
- ❑ Некоторые из настроек цифровой камеры могут не отразиться на отпечатке.

Сохранение фотографий

Вы можете сканировать фотографии или документы с записью файлов JPEG или PDF на карту памяти. Кроме того, можно сохранить фотографии на подключенное внешнее устройство хранения данных.

Сканирование фотографий и документов

1. Нажмите на кнопку  **Memory Card (Карта памяти)**.



2. Выберите **Scan to Memory Card (Сохранение на карту памяти)** и нажмите на кнопку **OK**.

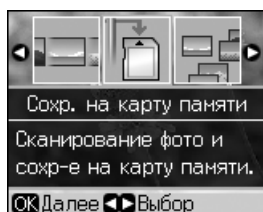

3. Настройте следующие параметры.

Параметр	Описание
Format (Формат)	Выберите JPG или PDF
Scan Area (Область ск-я)	Если края фотографии очень светлые, выберите Max Area (Макс область) . В других случаях выберите Auto Cropping (Автокадрир.)
Original (Оригинал)	Выберите тип оригинала
Quality (Качество)	Выберите качество сканирования изображения

4. Нажмите на кнопку **OK**. Документ будет отсканирован и записан на карту памяти в папку **EPSCAN**.

После окончания сканирования на ЖКдисплее отобразится экран подтверждения. Запомните или запишите имя и расположение файла на вашей карте памяти.

Предостережение

- Не открывайте сканирующий блок во время сканирования; этим вы можете повредить устройство
- Не вынимайте карту памяти и не выключайте устройство, пока индикатор карты памяти мигает, иначе данные с карты памяти могут быть утеряны.

Примечание

Если края фотографии обрезаются, сдвиньте оригинал немного в сторону.

Работа с внешним устройством хранения данных

Вы можете скопировать фотографии с карты памяти на внешнее запоминающее устройство, например, на диск Zip, CD-R/RW с подключением по USB, на магнитооптический диск или съемный USB диск.

Примечание

Поддерживаются не все устройства USB. Подробности вы можете узнать в сервисном центре.

1. Если принтер подключен к компьютеру, отсоедините кабель USB или выключите компьютер.
2. Подключите устройство хранения данных при помощи кабеля USB к разъему USB на передней стороне принтера. (При использовании съемного диска подключите его напрямую.) Вставьте диск во внешнее записывающее устройство.

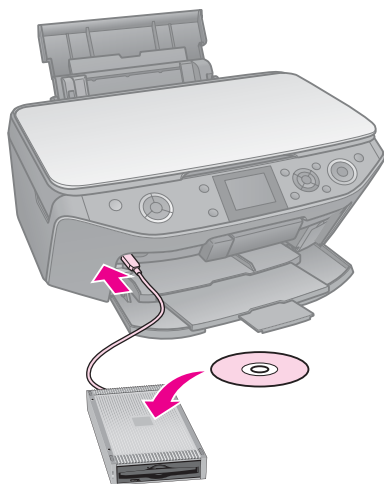

3. Нажмите на кнопку **W**.
4. Выберите **Scan to Memory Card (Карта памяти для резервн. копии)** и нажмите на кнопку **OK**.
5. Выберите **Scan to Memory Card (Карта памяти для резервн. копии)** и нажмите на кнопку **OK**.
6. Следуйте указаниям на ЖК-дисплее.

Примечание

Каждый раз при записи на компакт-диск устройство создает новую папку. Фотографии на компакт диск можно записывать несколько раз.

Замена чернильных картриджей

Меры предосторожности

Предупреждение

При попадании чернил на кожу тщательно смойте их водой с мылом. При попадании чернил в глаза немедленно промойте их водой. Если после этого сохранятся неприятные ощущения или ухудшится зрение, немедленно обратитесь к врачу.

- **Никогда не передвигайте печатающую головку руками.**
- **Когда в одном картридже закончились чернила, вы не сможете продолжать печать, даже если в остальных картриджах остались чернила.**
- **Оставляйте старый пустой картридж в устройстве, пока не приобретете замену.** Иначе чернила, оставшиеся в дюзах чернильной головки, могут высохнуть.
- **Некоторое количество чернил расходуется при каждой установке картриджа, поскольку устройство автоматически проверяет их.**
- **Для максимально эффективной работы картриджа, вынимайте картридж только тогда, когда вы готовы установить новый.** Картриджи, в которых осталось мало чернил, могут не годиться для повторной установки.
- **Epson рекомендует использовать только оригинальные чернильные картриджи Epson.** Использование чернил, произведенных не Epson, может привести к повреждениям вашего принтера, и эти повреждения не попадают под гарантийные условия Epson. При определенных условиях чернила, произведенные не Epson, могут вызвать странное поведение принтера. Epson не гарантирует качество и надежность чернил стороннего производителя. Если установлены картриджи стороннего производителя, информация о количестве чернил может не отображаться.

Извлечение и установка чернильных картриджей

Приготовьте новый картридж. После начала процедуры замены картриджа вы должны будете выполнить все шаги за один раз.

Примечание

- **Отрывайте упаковку чернильных картриджей непосредственно перед их установкой в принтер.** Картриджи находятся в вакуумной упаковке для сохранения их качества.
- **Убедитесь, что передний лоток установлен в положение для печати на бумаги (нижнее положение) (→ стр. 7).**

1. Сделайте следующее.

■ Если чернильный картридж закончился.

Посмотрите на ЖК-дисплей, определите, какой картридж необходимо заменить, и нажмите на кнопку **OK**.

■ Если чернильный картридж не закончился.

Нажмите на кнопку **M**. Выберите **Maintenance (Сервис)** и нажмите на кнопку **OK**. Выберите **Change Ink Cartridge (Замена картриджа)** и нажмите на кнопку **OK**.

2. Поднимите сканирующий блок.

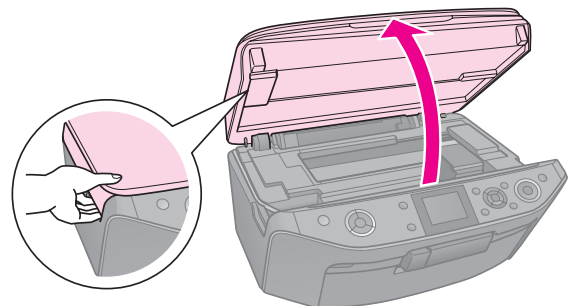

Предостережение

Не поднимайте сканирующий блок при открытой крышке сканера.

3. Откройте крышку отсека для картриджей.

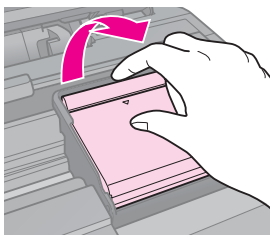

⚠ Предостережение

Никогда не пытайтесь открыть крышку отсека для картриджей, пока печатающая головка движется. Дождитесь, когда печатающая головка остановится в положении для замены картриджей.

4. Надавите на защелку чернильного картриджа и потяните его вверх.

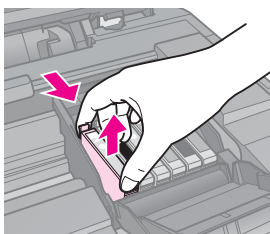

⚠ Предостережение

Не заправляйте картриджи. Продукты, произведенные не Epson, могут повредить ваш принтер, и эти повреждения не попадают под гарантийные условия Epson. При определенных условиях продукты, произведенные не Epson, могут вызвать странное поведение принтера.

Примечание

Если картридж вынимается с трудом, сильнее потяните картридж строго вверх.

5. Выньте новый картридж из упаковки.

⚠ Предостережение

- ❑ Вынимая чернильный картридж из упаковки, будьте осторожны, чтобы не сломать крючки сбоку картриджа.
- ❑ Не прикасайтесь к зеленой микросхеме на боковой поверхности картриджа. Это может привести к повреждению картриджа.

6. Снимите желтую наклейку.

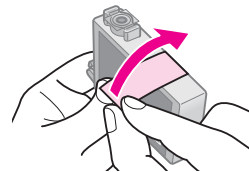

⚠ Предостережение

- ❑ Перед установкой картриджа необходимо снять с него желтую ленту, иначе качество печати может снизиться или вы не сможете печатать.
- ❑ Не удаляйте наклейку.

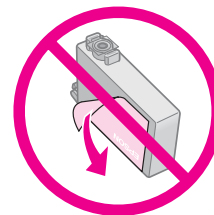
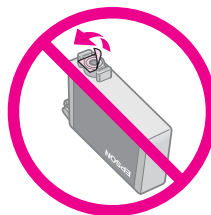

- ❑ Всегда устанавливайте новый картридж сразу после извлечения старого. Если картридж установлен неправильно, печатающая головка может засохнуть, что приведет к невозможности печати.

7. Вставьте новый картридж в держатель и нажмите на него сверху, чтобы он защелкнулся.

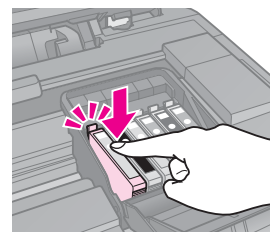

8. Закройте крышку отсека для картриджей и нажмите на нее, чтобы она защелкнулась.

⚠ Предостережение

Если крышка отсека закрывается с трудом, проверьте, правильно ли вы установили картриджи. Нажмите на каждый картридж до полной фиксации. Не пытайтесь силой закрыть крышку.

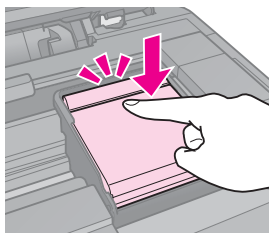

9. Закройте сканирующий блок.

10. Нажмите на кнопку **ОК**.

Устройство начнет прокачку системы подачи чернил.

⚠ Предостережение

- Не выключайте устройство во время прокачки системы подачи чернил: это приведет к излишней трате чернил.
- Не вставляйте лоток для компакт-диска во время прокачки системы подачи чернил.

Примечание

- Чтобы обеспечить хорошее качество копии, после прокачки чернил, остановите копирование, заново расположите оригинал на планшете и запустите процесс копирования с начала, заново расположив оригинал на планшете.
- Если появится сообщение о необходимости замены чернильного картриджа, возможно, картридж был установлен неправильно. Снова нажмите на кнопку **ОК**, закройте крышку отсека для картриджей и нажмите на нее, чтобы она защелкнулась.

Проверка уровня чернил

Вы можете определить картридж, в котором заканчиваются чернила.

1. Нажмите на кнопку **И?**
2. Выберите **Ink Levels (Уровень чернил)** и нажмите на кнопку **ОК**.

На дисплее отобразится графическая информация об уровне оставшихся чернил в каждом картридже.

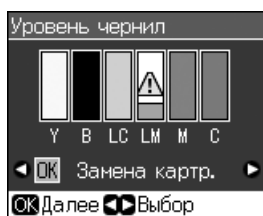

Y (Желтый),
B (Черный)
LC (Светло-голубой),
LM (Светло-пурпурный),
M (Пурпурный),
C (Голубой).

Когда чернила заканчиваются на ЖК дисплее отображается значок **!**.

3. Нажмите на кнопку **↵ Back** для возвращения к предыдущему экрану.

Примечание

Еpson не гарантирует качество и надежность чернил стороннего производителя. Если установлены картриджи стороннего производителя, информация о количестве чернил может не отображаться.

Проверка и прочистка печатающей головки

Если отпечатки слишком бледные, с неправильной цветопередачей или на них присутствуют темные или светлые полосы, возможно, необходимо прочистить печатающую головку.

Примечание

Убедитесь, что передний лоток установлен в положение для печати на бумаге (нижнее положение).

Совет

Чтобы поддерживать хорошее качество печати, Epson рекомендует регулярно печатать несколько страниц.

Проверка печатающей головки

Вы можете напечатать тестовую страницу с шаблоном проверки дюз, чтобы определить, засорены ли дюзы печатающей головки, либо чтобы оценить результаты прочистки печатающей головки.

1. Загрузите в податчик простую бумагу формата А4 (➔ стр. 7).
2. Нажмите на кнопку **И?**. (После прочистки печатающей головки вы можете запустить проверку дюз, нажав на кнопку **Start**.)
3. Выберите **Maintenance (Сервис)** и нажмите на кнопку **ОК**.
4. Выберите **Nozzle Check (Проверка дюз)** и нажмите на кнопку **ОК**.
5. Нажмите на кнопку **Start**.
6. Проверьте качество напечатанного шаблона проверки дюз.
 - Если ваш отпечаток выглядит как показано ниже, печатающая головка не нуждается в прочистке. Нажмите на кнопку **ОК** для возврата в главное меню.

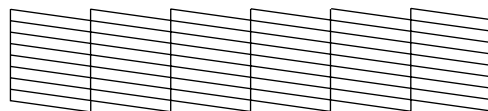

- Если линии напечатаны с разрывами, как показано ниже, обратитесь к следующему разделу, чтобы прочистить печатающую головку.

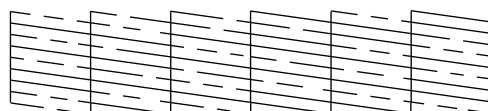

Прочистка печатающей головки

Выполните следующие действия для прочистки печатающей головки, чтобы обеспечить правильную подачу чернил. Перед началом прочистки печатающей головки проверьте дюзы, чтобы узнать, требуется ли прочистка (➔ «Проверка печатающей головки» на стр. 29).

Примечание

- ❑ Во время прочистки печатающей головки расходуются чернила, поэтому проводите эту процедуру только при ухудшении качества печати.
- ❑ Когда чернила заканчиваются вы, возможно, не сможете прочистить печатающую головку. Если чернила израсходованы, вы не сможете прочистить печатающую головку. Замените чернильный картридж (➔ «Извлечение и установка чернильных картриджей» на стр. 26).

1. Нажмите на кнопку **И**. (После прочистки печатающей головки вы можете запустить прочистку дюз. Для этого нажмите на кнопку **Start** и перейдите к шагу 5.)
2. Выберите **Maintenance (Сервис)** и нажмите на кнопку **OK**.
3. Выберите **Head Cleaning (Очист.головки)** и нажмите на кнопку **OK**.
4. Нажмите на кнопку **Start**.
Начнется прочистка печатающей головки. Следуйте указаниям на ЖК-дисплее.

Предостережение

Никогда не выключайте устройство во время прочистки печатающей головки. Вы можете повредить устройство.

5. После завершения прочистки на ЖК-дисплее отобразится соответствующее сообщение. Нажмите на кнопку **Start** для печати шаблона проверки дюз и проверки результатов прочистки (➔ «Проверка печатающей головки» на стр. 29).
Если шаблон проверки по-прежнему выглядит неудовлетворительно, запустите еще раз прочистку печатающей головки и затем напечатайте шаблон проверки.

Примечание

Если качество печати не улучшилось после проведения этой процедуры три или четыре раза, выключите устройство и оставьте его, как минимум, на 6 часов. За это время засохшие чернила размякнут. Затем снова прочистите печатающую головку. Если качество печати не удалось улучшить, возможно, один или несколько картриджей слишком старые или повреждены, и их необходимо заменить (➔ «Извлечение и установка чернильных картриджей» на стр. 26).

Калибровка печатающей головки

Если при печати появились неровные вертикальные линии либо черные или белые полосы, можно попробовать решить эти проблемы с помощью калибровки печатающей головки.

Примечание

Убедитесь, что передний лоток установлен в положение для печати на бумаге (нижнее положение).

1. Загрузите в податчик простую бумагу формата А4 (➔ стр. 7).
2. Нажмите на кнопку **И**.
3. Выберите **Maintenance (Сервис)** и нажмите на кнопку **OK**.
4. Выберите **Head Alignment (Калибр. головки)** и нажмите на кнопку **OK**.
5. Нажмите на кнопку **Start**. Будут напечатаны четыре ряда шаблона калибровки.
6. Посмотрите на шаблон N1 и выберите элемент, напечатанный наиболее ровно, без видимых прожилок или линий.
7. Выберите номер этого элемента и нажмите на кнопку **OK**.

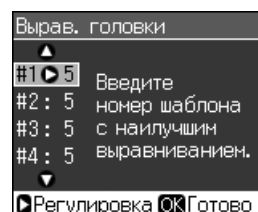

8. Введите номера для остальных шаблонов аналогичным образом.
9. Завершив калибровку печатающей головки, нажмите на кнопку **OK**. Отобразится сообщение о завершении калибровки.

Решение проблем

Для использования устройства с компьютером, обратитесь к интерактивному *Руководству пользователя*.

Сообщения об ошибках

Сообщения об ошибках	Решение
Произошла ошибка принтера. Выключите принтер. Затем нажмите на кнопку Оп (Вкл.), чтобы включить его. Пожалуйста, обратитесь к документации	Убедитесь, что в принтере не осталось бумаги. Если сообщение об ошибке не пропало, обратитесь к поставщику
Произошла ошибка сканера. Пожалуйста, обратитесь к документации	Выключите устройство и снова включите его. Если сообщение об ошибке не пропало, обратитесь к поставщику
Впитывающая чернила прокладка переполнена. Обратитесь в сервисный центр для ее замены	Обратитесь в сервисный центр для замены впитывающей прокладки
Невозможно распознать чернильные картриджи	Проверьте правильность установки картриджей. (➔ «Извлечение и установка чернильных картриджей» на стр. 26). Затем попробуйте повторить попытку

Сообщения об ошибках	Решение
Изображение слишком сложное для печати через BLUETOOTH	Обратитесь к документации устройства, передающего данные
Ошибка в потоке данных. Данные не могут быть напечатаны	Обратитесь к документации устройства, передающего данные. (Причина: данные недоступны из-за неправильной работы передающего устройства.)
Ошибка в потоке данных. Данные могут быть напечатаны неправильно	Обратитесь к документации устройства, передающего данные. (Причина: Часть данных повреждена или не может быть помещена в буфер.)
Не удается распознать устройство	Убедитесь, что карта памяти установлена в слот правильно. Если вы подключили внешнее запоминающее USB-устройство, убедитесь, что диск вставлен верно
Не удается распознать карту памяти или диск	Убедитесь, что карта памяти или диск установлены правильно. Также убедитесь, что карта памяти исправна и попробуйте еще раз

Сообщения об ошибках	Решение
Ошибка резервного копирования Код ошибки xxxxxxx	Произошла ошибка и резервное копирование прервано. Запишите код ошибки и обратитесь в сервисный центр
Во время форматирования произошла ошибка. Форматирование отменено	Повторите процедуру. Если ошибка повторяется, возможно проблема связана с картой памяти или запоминающим устройством. Убедитесь, что карта памяти или диск исправны и попробуйте еще раз
Во время сохранения произошла ошибка. Сохранение отменено	
Невозможно создать папку на карте памяти или диске. Операция отменена.	Вставьте новую карту памяти или диск и повторите операцию

Устранение неполадок

Проблемы установки

ЖК-дисплей и индикатор работы включились, а потом погасли.

- Рабочее напряжение устройства может не соответствовать напряжению розетки. Выключите устройство немедленно отключите его от сети. Прочитайте информацию на наклейках на принтере.

⚠ Предостережение

Если напряжение не совпадает, НЕ ПОДКЛЮЧАЙТЕ ПРИНТЕР К РОЗЕТКЕ. Обратитесь в сервисный центр.

Устройство издает шум при включении.

- Убедитесь, что защитная лента не блокирует печатающую головку.

После снятия защитной ленты выключите устройство, подождите немного и снова включите его.

Устройство издает шум после замены картриджа.

- После установки картриджа устройство начинает прокачку системы подачи чернил. Дождитесь окончания этой процедуры и выключите устройство. Не выключайте устройство во время прокачки, иначе при следующем включении будет израсходовано больше чернил.
- Убедитесь, что картридж установлен плотно и в устройстве не осталось защитных материалов. Откройте крышку отсека для картриджа и нажмите на чернильные картриджи до фиксации. Выключите, подождите немного, и снова включите устройство.

После установки ПО не появляется предложение о перезагрузке компьютера.

- ПО не было установлено правильно. Достаньте и снова вставьте компакт-диск с ПО в привод компьютера, и установите ПО еще раз.

Информация на ЖК-дисплее отображается на неправильном языке.

- Если информация на ЖК-дисплее отображается на неправильном языке, выберите нужный язык из меню Setup (Настройка).

Проблемы при печати и копировании

ЖК-дисплей выключен

- Включите устройство, если оно выключено.
- Выключите устройство и убедитесь, что шнур питания плотно подсоединен.
- Удостоверьтесь, что электрическая розетка работает и не управляется переключателем или таймером.

Устройство издает звуки, как при печати, но ничего не печатает.

- Возможно, требуется прочистка дюз печатающей головки (➔ «Прочистка печатающей головки» на стр. 30).
- Удостоверьтесь, что устройство стоит на плоской устойчивой поверхности.

Неправильные поля.

- Убедитесь, что оригинал расположен так, что верх страницы выровнен относительно верхнего левого края планшета.
- Если края копии при копировании обрезаются, сдвиньте оригинал немного в сторону.
- Удостоверьтесь, что настройки размера бумаги соответствует бумаге, загруженной в устройство.
- Убедитесь, что бумага загружена в податчик узкой стороной вперед вплотную к правой боковой направляющей, а левая направляющая придвинута к левому краю бумаги (➔ «Загрузка бумаги» на стр. 7).
- Не превышайте допустимый уровень толщины стопки, указанный стрелкой ≡ на левой направляющей (➔ «Загрузка бумаги» на стр. 7).
- Выберите **Actual (Текущее)** вместо **Auto Fit Page (Автоподгон)** или настройте масштаб вручную.
- Измените значение параметра **Expansion (Расшир.)**, которое определяет часть изображения, выходящую за границу листа при печати без полей.

Устройство печатает пустые страницы.

- Возможно, требуется прочистка дюз печатающей головки (➔ «Прочистка печатающей головки» на стр. 30).

Проблемы с подачей бумаги

Бумага подается неправильно или замялась.

- Если бумага не подается, выньте ее из лотка. Встряхните пачку бумаги, снова загрузите ее узкой стороной вперед вплотную к правой боковой направляющей и придвиньте левую боковую направляющую к краю бумаги, но не прижимайте слишком сильно.
- Не превышайте допустимый уровень толщины стопки, указанный стрелкой ≡ на левой направляющей (➔ «Загрузка бумаги» на стр. 7).

- Если бумага застряла внутри устройства, нажмите на кнопку **On**, чтобы выключить его. Откройте сканирующий блок и вручную извлеките всю бумагу, включая оторванные куски. Закройте сканирующий блок. Если бумага застряла около податчика, осторожно вытяните ее. Затем включите устройство и аккуратно загрузите пачку бумаги.
- Если бумага постоянно застревает, убедитесь, что левая направляющая не прижата слишком сильно к стопке бумаги. Попробуйте загрузить меньше листов бумаги.
- Убедитесь, что вы не используете бумагу с перфорацией.

Проблемы с качеством печати

На отпечатках видны полосы (светлые линии).



- Прочистите печатающую головку (➔ «Прочистка печатающей головки» на стр. 30).
- Убедитесь, что выбран правильный тип бумаги (➔ «Выбор бумаги» на стр. 6).
- Убедитесь, что бумага загружена стороной для печати вверх.
- Чернильные картриджи необходимо использовать в течение шести месяцев с момента их установки.
- Возможно, требуется замена чернильных картриджей (➔ «Извлечение и установка чернильных картриджей» на стр. 26).
- Выполните калибровку печатающей головки (➔ «Калибровка печатающей головки» на стр. 30).
- Очистите планшет сканера. Подробную информацию см. в интерактивном *Руководстве пользователя*.
- Если на копии появляется муар, измените настройки увеличения или расположение оригинала на планшете.

Отпечаток расплывчатый или смазан.

- Убедитесь, что документ всей поверхностью плотно прилегает к планшету. Если только часть отпечатка размыта, возможно, оригинал смят или скручен.
- Убедитесь, что устройство не наклонено и установлено на неподвижной устойчивой поверхности.
- Убедитесь, что бумага не смята, не скручена и не загружена стороной для печати вниз (глянцевая сторона должна быть сверху). Загружайте бумагу стороной для печати вверх.
- Убедитесь, что выбран правильный тип бумаги (➔ «Выбор бумаги» на стр. 6).
- Если вы печатаете на специальной бумаге, положите поддерживающий лист (или лист простой бумаги) под пачку или загружайте листы по одному.
- Загружайте листы по одному. Убирайте листы из переднего лотка, чтобы они не скапливались на нем в большом количестве.
- Прочистите печатающую головку (➔ «Прочистка печатающей головки» на стр. 30).
- Выполните калибровку печатающей головки (➔ «Калибровка печатающей головки» на стр. 30).
- Для прочистки принтера внутри сделайте несколько копий без размещения оригинала на планшете.
- Используйте только бумагу, рекомендованную Epson и оригинальные чернильные картриджи Epson.
- Очистите планшет сканера. Подробную информацию см. в интерактивном *Руководстве пользователя*.

Отпечаток бледный или с пропущенными фрагментами изображения.

- Прочистите печатающую головку (➔ «Прочистка печатающей головки» на стр. 30).
- Если на отпечатках появились неровные, зубчатые линии, откалибруйте печатающую головку (➔ «Калибровка печатающей головки» на стр. 30).

- Срок службы чернильного картриджа истек либо он опустел. Замените чернильный картридж (➔ «Извлечение и установка чернильных картриджей» на стр. 26)
- Убедитесь, что выбран правильный тип бумаги (➔ «Выбор бумаги» на стр. 6).
- Убедитесь, что бумага чистая, не повреждена, не старая и не загружена стороной для печати вниз. В противном случае загрузите новую бумагу стороной для печати вверх.
- При выборе качества **Standard (Стандарт.)** или **Best (Лучшее)** отключите двунаправленную печать, выбрав **Off (Выкл.)** для параметра **Bidirectional (Двунапр. п-ть)**. Двунаправленная печать ухудшает качество.

Отпечаток слишком зернистый.

- Выберите для параметра **Quality (Качество)** значение **Best (Наилучший)**.
- При печати или копировании не увеличивайте изображение слишком сильно. Попробуйте напечатать изображение меньшего размера.
- Выполните калибровку печатающей головки (➔ «Калибровка печатающей головки» на стр. 30).

Цвета неправильные или отсутствуют.

- Прочистите печатающую головку (➔ «Прочистка печатающей головки» на стр. 30).
- Срок службы чернильного картриджа истек либо он опустел. Замените чернильный картридж (➔ «Извлечение и установка чернильных картриджей» на стр. 26)
- Убедитесь, что вы загрузили подходящую бумагу и на ЖК-дисплее значение параметра Тип бумаги выбрано правильно.
- Удостоверьтесь, что вы не используете эффекты, которые изменяют цвета, как, например, **Sepia (Сепия)**.
- Если в устройстве во время печати закончилась бумага, загрузите новую как можно быстрее. В противном случае цветопередача может быть нарушена.

Отпечаток слишком темный.

- При копировании, нажмите на кнопку **☰ Menu**, и настройте параметр **Density (Плотность)**.

Неправильное расположение или размер отпечатка.

- Убедитесь, что вы загрузили подходящую бумагу и на ЖК-дисплее значение параметра Тип бумаги выбрано правильно.
- Убедитесь, что документ правильно расположен на планшете сканера (➔ «Размещение оригинала на планшете» на стр. 11).
- Очистите планшет сканера. Подробную информацию см. в интерактивном *Руководстве пользователя*.

Проблемы с качеством сканирования

Сканируется только часть изображения.



- Области по краям планшета не сканируются. Отодвиньте фотографию на небольшое расстояние от верхней и правой кромок планшета.

Слишком большой размер файла.

- Попробуйте изменить настройки качества.

Дополнительная информация

Если вы не можете решить проблему самостоятельно при помощи советов по устранению неполадок в документации, обратитесь в службу поддержки пользователей. Для получения информации о службе поддержки пользователей обратитесь к интерактивному *Руководству пользователя* или к гарантийному талону. Если адрес службы поддержки для вашего региона отсутствует в списке, обратитесь в сервисный центр.

Сводка настроек панели управления

Режим Сору (Копирование)

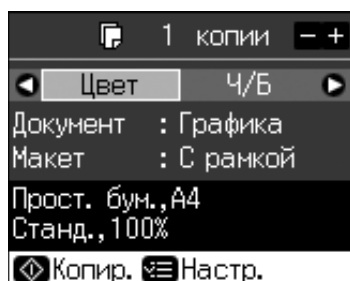
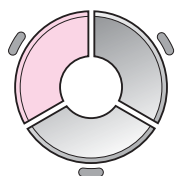

Меню	Параметр	Описание
Copies (Копии)	от 1 до 99	-
Color/B&W (Цвет/Ч/Б)	Color (Цвет), B&W (Ч/Б)	-
Document (Документ)	Text (Текст), Graphics (Графика), Photo (Фото)	-
Layout (Макет)	With Border (С полями)	Копирует оригинал со стандартными 3-мм полями
	Borderless (Без полей)	Копирует фото на весь лист без полей. Примечание Изображение будет увеличено и его края окажутся за пределами листа. Качество печати может ухудшиться в верхней и нижней части отпечатка, или эти области могут быть смазаны
	CD/DVD Copy (Копир-ие на CD)	Копирует изображение на поверхность CD/DVD. Устройство автоматически подгонит изображение под размер компакт-диска
	2-up Copy (2 на 1)	Уменьшает размер двух оригиналов и копирует их на одну страницу Примечание Положите первый оригинал на планшет. Когда устройство закончит сканирование первого оригинала, положите второй оригинал на планшет. Если вы не выберете 2 оригинала оригинала, место на листе останется пустым
	Repeat Copy (Дублирование)	Копирует оригинал в масштабе 1:1 столько раз, сколько может поместиться на одном листе
	Repeat 4 (Повтор 4)	Копирует оригинал 4 раза на листе

Настройки печати для режима Сору (Копирование)

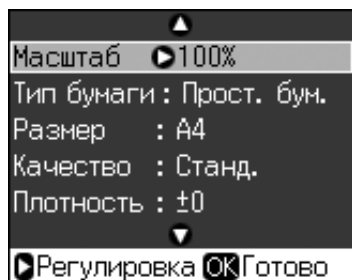

Меню	Параметр	Описание
Zoom (Масштаб)	Actual (Реальный), Auto Fit Page (Автоподгон), 10 × 15 см->A4, A4->10 × 15 см, 13 × 18->10 × 15, 10 × 15->13 × 18, A5->A4, A4->A5	Выберите значение Actual (Реальный) для печати фото в масштабе 1:1. Для печати без полей и масштабирования изображения до размеров бумаги выберите Auto Fit Page (Автоподгон) . Вы также можете указать точный масштаб кнопками Copies + или -
Paper Type (Тип бумаги)	Plain Paper (Простая бумага), Matte, Prem. Glossy, Ultra Glossy, Photo Paper (Фотобумага), CD/DVD	-
Paper Size (Размер бумаги)	A4, 10 × 15 см, 13 × 18 см, CD/DVD, A5	-
Quality (Качество)	Draft (Черновик), Standard (Нормальное), Best (Лучшее)	-
Density (Плотность)	от -4 до +4	-
Expansion (Расшир.)	Standard (Стандарт), Mid (Средне), Min (Минимум)	Выберите степень увеличения фотографии при печати в режиме Borderless (Без полей) . Standard (Стандарт) : Изображение будет увеличено и его края окажутся за пределами листа. Mid (Средне) : Возможно появление полей. (Небольшое увеличение.) Min (Минимум) : Возможно появление полей. (Наименьшее увеличение.)
CD Inner-Outer (Внеш.-внутр. CD)	Outer (Внешний): 114—120 мм (Стандарт: 114 мм) Inner (Внутренний): 18—46 мм (Стандарт: 46 мм)	Выберите для изменения внутреннего и внешнего диаметров при печати на CD/DVD

Режим Memory Card (Карта памяти)

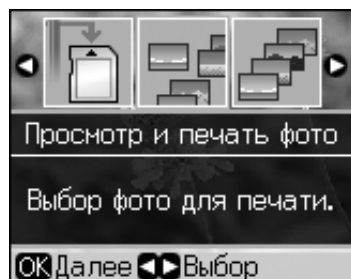
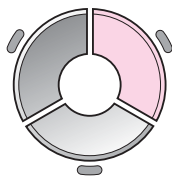

Параметр	Описание
View and Print Photos (Просмотр и печать фото)	Печать только выбранных вами фотографий
Print All Photos (Печатать все фото)	Печать всех фотографий с карты памяти
Print by Date (Печать по дате)	Печать фотографий по дате съемки
Print Index Sheet (Печать индекс страницы)	Печать миниатюр фотографий с карты памяти. Позволяет выбрать фотографии для печати
Slide Show (Показ слайдов)	Просмотр фотографий с карты памяти в режиме показа слайдов и печать выбранных фотографий
Scan to Memory Card (Скан. на карту памяти)	Сохранение фотографий на карту памяти

Настройки печати для режима Memory Card (Карта памяти)

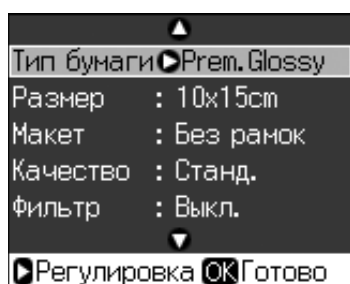

Меню	Параметр	Описание
Paper Type (Тип бумаги)	Prem. Glossy, Ultra Glossy, Photo Paper (Фотобумага), Plain Paper (Простая бумага), Sticker16, Stickers	-
Paper Size (Размер бумаги)	10 × 15 см, 13 × 18 см, 16:9 wide, A4, A6, 100 × 148 мм	-

Меню	Параметр	Описание
Layout (Макет)	Borderless (Без полей)	Печать фотографии без полей со всех сторон листа Примечание Изображение будет увеличено и его края окажутся за пределами листа. Качество печати может ухудшиться в верхней и нижней части отпечатка, или эти области могут быть смазаны
	With Border (С полями)	Печать фотографии с полями по сторонам листа
	Upper 1/2 (Верх. 1/2)	Печать фотографии на верхней половине листа.
	Photo ID (ID фото)	Печать фотографий двух размеров (35,0 × 45,0 мм и 50,8 × 50,8 мм) на фотобумаге 10 × 15 см (4 × 6 дюймов). Эта функция полезна для печати фотографий на документы
	2-up (2 стр на 1 л), 4-up (4 стр на 1 л), 8-up (8 стр на 1 л), 20-up (20 стр на 1 л), 30-up (30 стр на 1 л), 80-up (80 стр на 1 л)	Печать нескольких фотографий на одном листе. Размер каждой фотографии корректируется автоматически в зависимости от количества изображений и размера бумаги. В макете 20-up (20 стр на 1 л) печатаются номера фотографий и дата съемки. Примечание При выборе количества фото, меньшего, чем необходимо для макета, неиспользованные области при печати останутся пустыми
	16-up (16 стр на 1 л)	Печать 16 изображений на листе фотостикеров. Примечание При печати листа фотостикеров, при выборе одного фото будет напечатано 16 копий этого фото на одном листе. При выборе двух или более оригиналов будет напечатано заданное для каждого количество копий, а неиспользованные области при печати будут пустыми
	XXXXXXXX (В поле появится имя файла рамки P.I.F.)	Печать фотографии с рамкой P.I.F. Примечание Если на карте памяти содержатся данные рамок P.I.F. вы можете выбрать рамку для печати фотографии из меню Layout (Макет)
Quality (Качество)	Draft (Черновик), Standard (Нормальное), Best (Лучшее)	-
Filter (Фильтр)	Off (Выкл.), Sepia (Сепия), B&W (Ч/Б)	-
Enhance (Улучшить)	PhotoEnhance, P.I.M, None (Нет)	Выберите PhotoEnhance для автоматической настройки яркости, контраста и насыщенности фотографий. Выберите P.I.M. для использования настроек камеры PRINT Image Matching или Exif Print

Меню	Параметр	Описание
Reduce Red Eye (Сниж.эфф. кр.гл.)	Off (Выкл.), On (Вкл.)	Выберите On (Вкл.) для коррекции эффекта «красных глаз». Примечание В зависимости от типа фотографии, часть изображения, кроме глаз, может быть изменена.
Brightness (Яркость)	Brightest (Самый яркий), Brighter (Яркий), Standard (Стандартно), Darker (Темный), Darkest (Самый темный)	-
Contrast (Контраст)	Standard (Стандарт), Higher (Выше), Highest (Максимально)	-
Sharpness (Резкость)	Sharpest (Очень резкий), Sharper (Резкий), Standard (Стандартно), Softer (Мягкий), Softest (Очень мягкий)	-
Saturation (Насыщенность)	Lowest (Минимально), Lower (Ниже), Default (Стандартно), Higher (Выше), Highest (Максимально)	-
Date (Дата)	None (Нет), yyyy.mm.dd (гггг.мм.дд), mm.dd.yyyy (ммм. дд. гггг), dd.mmm.yyyy (дд. ммм. гггг)	Печатает дату съемки фотографии
Print Info (Печать инфо)	Off (Выкл.), On (Вкл.)	Выберите On (Вкл.) для печати сведений о фотографии (выдержка/скорость затвора, диафрагма, ISO).
Fit Frame (В размер рамки)	On (Вкл.), Off (Выкл.)	Выберите On (Вкл.) для автоматической подрезки фотографии до необходимого размера в выбранном макете. Выберите Off (Выкл.) , чтобы отключить автоматическую подрезку. С некоторых сторон фотографии могут оставаться белые поля
Bidirectional (Двунаправл-ный)	On (Вкл.), Off (Выкл.)	Выберите On (Вкл.) для увеличения скорости печати. Выберите Off (Выкл.) для улучшения качества печати (печать будет производиться медленнее)
Expansion (Расшир.)	Standard (Стандарт), Mid (Средне), Min (Минимум)	Выберите степень увеличения фотографии при печати в режиме Borderless (Без полей) . Standard (Стандарт): Изображение будет увеличено и его края окажутся за пределами листа. Mid. (Средне): Возможно появление полей. (Небольшое увеличение.) Min. (Минимум): Возможно появление полей. (Наименьшее увеличение.)

Режим Specialty Print (Специальная печать)

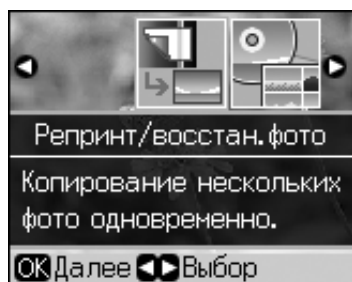
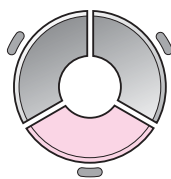

Параметр	Описание
Reprint/Restore Photos (Репринт/восстан-ие фото)	Копирование фотографии или восстановление выцветших цветов
Print on CD/DVD (Печать на CD/DVD)	Печать фотографий на компакт-дисках или на обложках к ним

Параметры печати для Reprint/Restore Photos (Репринт/восстан-ие фото)

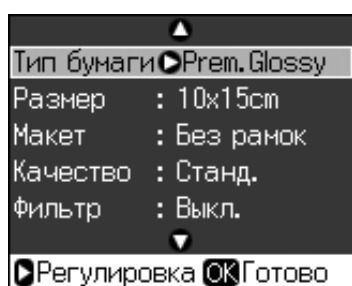

Меню	Параметр	Описание
Paper Type (Тип бумаги)	Prem. Glossy, Ultra Glossy, Photo Paper, Matte	-
Paper Size (Размер бумаги)	10 × 15 см, 13 × 18 см, A4	-
Layout (Макет)	Borderless (Без полей)	Копирует фото на весь лист без полей. Примечание Изображение будет увеличено и его края окажутся за пределами листа. Качество печати может ухудшиться в верхней и нижней части отпечатка, или эти области могут быть смазаны
	With Border (С полями)	Копирует оригинал со стандартными 3-мм полями
Quality (Качество)	Standard (Стандарт)	-
Filter (Фильтр)	Off (Выкл.), B&W (Ч/Б)	-
Expansion (Расшир.)	Standard (Стандарт), Mid (Средне), Min (Минимум)	Выберите степень увеличения фотографии при печати в режиме Borderless (Без полей) . Standard (Стандарт) : Изображение будет увеличено и его края окажутся за пределами листа. Mid. (Средне) : Возможно появление полей. (Небольшое увеличение.) Min. (Минимум) : Возможно появление полей. (Наименьшее увеличение.)

Параметры печати для режима *Print on CD/DVD* (Печать на *CD/DVD*)

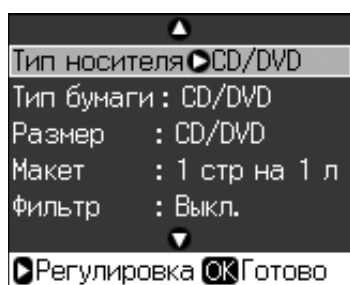

Меню	Параметр	Описание
Media Type (Тип носителя)	CD/DVD, CD Jacket (Вкладыш для CD)	-
Paper Type (Тип бумаги)	CD/DVD, Plain Paper (Простая бумага), Matte, Prem. Glossy, Ultra Glossy, Photo Paper (Фотобумага)	-
Paper Size (Размер бумаги)	CD/DVD, A4	-
Layout (Макет)	1-up (1 стр на 1 л)	Печать одной фотографии по центру диска
	4-up (4 стр на 1 л)	Печать четырех фотографий на CD/DVD, по одной в каждой четверти диска
	8-up (8 на 1), 12-up (12 на 1)	Печать 8 или 12 фотографий по внешнему диаметру диска
	Jewel Upper (Упаковка CD верх.)	Печать фотографии на половине бумаги под размер коробки CD с пунктирной линией
	Jewel Index (Упаковка CD, индекс)	Печать 24 фотографий на бумаге, в 2 раза большей размера коробки для CD, с пунктирной линией
Quality (Качество)	Draft (Черновик), Standard (Нормальное), Best (Лучшее)	-
Filter (Фильтр)	Off (Выкл.), Sepia (Сепия), B&W (Ч/Б)	-
Enhance (Улучшить)	PhotoEnhance, P.I.M, None (Нет)	Выберите PhotoEnhance для автоматической настройки яркости, контраста и насыщенности фотографий. Выберите P.I.M. для использования настроек камеры PRINT Image Matching или Exif Print
Reduce Red Eye (Сниж.эфф. кр.гл.)	Off (Выкл.), On (Вкл.)	Выберите On (Вкл.) для коррекции эффекта «красных глаз». Примечание В зависимости от типа фотографии, часть изображения, кроме глаз, может быть изменена

Меню	Параметр	Описание
Brightness (Яркость)	Brightest (Самый яркий), Brighter (Яркий), Standard (Стандартно), Darker (Темный), Darkest (Самый темный)	-
Contrast (Контраст)	Standard (Стандарт), Higher (Выше), Highest (Максимально)	-
Sharpness (Резкость)	Sharpest (Очень резкий), Sharper (Резкий), Standard (Стандартно), Softer (Мягкий), Softest (Очень мягкий)	-
Saturation (Насыщенность)	Lowest (Минимально), Lower (Ниже), Default (Стандартно), Higher (Выше), Highest (Максимально)	-
CD Inner-Outer (Внеш.-внутр. CD)	Outer (Внешний): 114—120 мм (Стандарт: 116 мм) Inner (Внутренний): 18—46 мм (Стандарт: 43 мм)	Выберите для изменения внутреннего и внешнего диаметров при печати на CD/DVD
Density (Плотность)	Darkest (Минимально), Darker (Темнее), Standard (Стандартно)	-
Date (Дата)	None (Нет), yyyy.mm.dd (гггг.мм.дд), mmm.dd.yyyy (mmm. дд. гггг), dd.mmm.yyyy (дд. ммм. гггг)	Печатает дату съемки фотографии
Print Info (Печать инфо)	Off (Выкл.), On (Вкл.)	Выберите On (Вкл.) для печати сведений о фотографии (выдержка/скорость затвора, диафрагма, ISO)
Fit Frame (В размер рамки)	On (Вкл.), Off (Выкл.)	Выберите On (Вкл.) для автоматической подрезки фотографии до необходимого размера в выбранном макете. Выберите Off (Выкл.) , чтобы отключить автоматическую подрезку. С некоторых сторон фотографии могут оставаться белые поля
Bidirectional (Двунаправленный)	On (Вкл.), Off (Выкл.)	Выберите On (Вкл.) для увеличения скорости печати. Выберите Off (Выкл.) для улучшения качества печати (печать будет производиться медленнее)

Режим Setup (Установка)

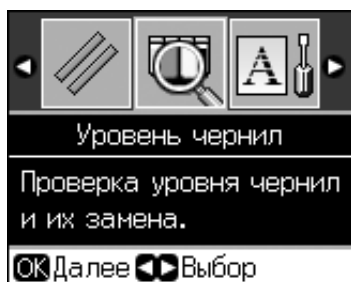
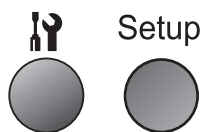

Ink Levels (Уровень чернил)		
Обслуживание	Nozzle Check (Проверка дюз)	
	Head Cleaning (Прочистка печатающей головки)	
	LCD Brightness (Яркость ЖК)	
	Head Alignment (Калиб. головки)	
	Change Ink Cartridge (Замена картриджа)	
	Thick Paper (Плотная бумага)	Off (Выкл.), On (Вкл.)
	Language (Язык)	English, German, Spanish, Portuguese, French, Italian, Dutch, Русский, Korean, Traditional Chinese (Языки могут изменяться в зависимости от страны поставки.)
	Screen Saver Settings (Настройки скринсейвера)	None (Нет), Memory Card Data (Данные карты памяти)
CD/Sticker Position (CD/Позиция печати)	CD/DVD, Stickers (Стикеры)	
PictBridge Setup (Настройка PictBridge)	См. раздел «Настройки печати для режима Memory Card (Карта памяти)» на стр. 38.	
Backup Memory Card (Карта памяти для резервн. копии)	Backup Memory Card (Карта памяти для резервн. копии), Folder Select (Выбор папки)	
Bluetooth Settings (Параметры Bluetooth)	Подробную информацию см. в интерактивном <i>Руководстве пользователя</i>	
Restore Default Settings (Восстановление настроек)		

EPSON

EXCEED YOUR VISION



Чернильные картриджи

Принтер	Black (Черный)	Сяан (Голубой)	Magenta (Пурпур- ный)	Yellow (Желтый)	Light Cyan (Светло- голубой)	Light Magenta (Светло- пурпур- ный)
RX585	T0801	T0802	T0803	T0804	T0805	T0806
RX610	T0821 T0811	T0822 T0812	T0823 T0813	T0824 T0814	T0825 T0815	T0826 T0816