

Телевизор цветного изображения
жидкокристаллический (LCD)
с LED подсветкой

ERISSON



24LES66

руководство по эксплуатации

Содержание:

Меры безопасности.....	2
Подключение питания	5
Установка элементов питания	5
Подключение питания	5
Описание органов управления	6
Описание подключения внешних устройств	7
Кнопки пульта дистанционного управления	8
Управление телевизором	10
Пользовательское меню телевизора	11
Информация о поддержке USB устройств	16
Перед обращением в сервисную службу	19
Технические характеристики изделия	20

Уважаемый покупатель!

Поздравляем Вас с приобретением нашего продукта! Мы надеемся, что Ваш новый ЖК-телевизор будет дарить Вам радость долгие годы. Для того чтобы ощутить все преимущества купленного Вами продукта, внимательно прочитайте предложенную инструкцию. Сохраните руководство, следуйте всем инструкциям и предупреждениям перед эксплуатацией, все меры предосторожности должны быть учтены перед установкой и подключением аппарата.

Меры безопасности

Приспособления -используйте только аксессуары и приспособления производителя.

Источник питания -на этикетке указана допустимая мощность. Если Вы не уверены в мощности сети, проконсультируйтесь со специалистами. Во время молнии или во время Вашего длительного отсутствия отключите аппарат от сети.

Шнур питания -не передавливайте и не наступайте на кабель. Сетевое напряжение -напряжение в сети должно соответствовать значению на задней крышке аппарата; во избежание удара электрическим током штепсель должен плотно прилегать к розетке. Для непродолжительного отключения устройства от сети питания воспользуйтесь выключателем питания на корпусе аппарата на правой боковой стенке, для полного отключения выньте вилку питания из розетки питания.

Перегрузка - не перегружайте розетки, кабели напряжения во избежание удара электрическим током и возникновения пожара.

Посторонние предметы и жидкости - проникновение посторонних предметов или жидкостей внутрь аппарата запрещено из-за риска возникновения пожара.

Обслуживание - при необходимости всегда обращайтесь только к квалифицированному сервисному персоналу. Сервисное обслуживание требуется при любом повреждении аппарата: повреждение кабеля или штепселя, проникновение посторонних предметов или жидкостей внутрь аппарата, падение аппарата или дисфункции в его работе.

Внимание! Никогда не пытайтесь устранить неисправности самостоятельно. Обращайтесь только в специализированные сервисные мастерские.

Внимание: Установка телевизора в замкнутое пространство при эксплуатации может сократить срок службы устройства; поэтому необходимо обеспечить минимальную дистанцию между устройством и внутренними границами приспособления для нормальной вентиляции -минимум по 10 см свободного пространства со всех сторон. Не устанавливайте изделие в местах с повышенной влажностью, в ванных комнатах. Не допускайте воздействия на изделие капельной влаги, источников открытого пламени, радиаторов отопления.

Меры безопасности

Не допускается устанавливать на изделие ёмкости с водой, источники открытого пламени. Изделие не предназначено для использования в тропическом климате.

Внимание: Слишком сильное нажатие на панель и удары по корпусу могут повредить устройство.

Пульт дистанционного управления.

Не подвергайте пульт дистанционного управления ударам, воздействию воды, повышенной эксплуатационной температуры (прямой солнечный свет, огонь ит.д.), не оставляйте его в местах с повышенной влажностью.

Пожалуйста, используйте только качественные батарейки и не используйте батарейки разных типов. Не используйте одновременно старые и новые батарейки, не разбирайте и не сжигайте их. Если пульт дистанционного управления не используется долгое время, то удалите батарейки из пульта, чтобы избежать утечки электролита из батареек. Выбрасывайте использованные батареи только в специально отведённые места, чтобы не загрязнять окружающую среду.

Кабели.

Располагайте кабели только позади устройства, не допускайте их повреждения и передавливания.

Очистка.

Перед очисткой устройства отключите шнур питания из розетки. Не используйте очистительные жидкости, такие как бензин, спирт, растворители или аэрозоли. Используйте специальные средства очистки LCD панелей и влажную мягкую ткань. Держите питание выключенным до полного высыхания LCD панели.

Внимание: Не используйте легкоиспаряющиеся очистители, иначе Вы можете повредить LCD панель или корпус. Перемещение.

При перемещении телевизора не нажимайте и не касайтесь панели. Не переносите телевизор в положении, при котором экран направлен вверх или вниз.

Посторонние предметы.

Во избежание короткого замыкания или поражения электрическим током не допускайте попадания посторонних предметов в вентиляционные отверстия устройства.

Внимание: Не становитесь на телевизор, не облокачивайтесь на него, не толкайте резко телевизор или его подставку. Особое внимание обращайтесь на детей, находящихся рядом с устройством

Нагрев.

Для нормальной вентиляции не загораживайте и не накрывайте вентиляционные отверстия устройства.

Меры безопасности

При длительном использовании может немного повысится температура корпуса устройства. Это явление свидетельствует об отдаче тепла в нормальном рабочем режиме. Поэтому не позволяйте детям и другим людям с повышенной температурной чувствительностью касаться устройства. Не размещайте на устройстве или рядом какие либо источники открытого огня.

Установка: устанавливайте изделие на устойчивой и ровной поверхности, либо крепите к вертикальной стене в соответствии с инструкцией на кронштейн крепления (приобретается отдельно).

Внимание: подключение всех внешних устройств необходимо производить при отключенном питании как изделия, так и внешних устройств.

Примечание: Вся информация о настройках меню и иллюстрации в настоящем руководстве могут в чем-то отличаться от реальных настроек. Пожалуйста, воспринимайте информацию в меню на экране LCD телевизора как основную.

Подключение питания

Включите один конец шнура питания в разъём телевизора и затем вставьте другой конец в розетку питания (при наличии адаптера питания, вначале подключается провод адаптера с круглым разъёмом к телевизору, а затем подключается шнур питания адаптера в розетку питания).

Примечания:

1. Соединяя шнур питания, убедитесь, что телевизор, другие источники сигнала, подключенные к телевизору, выключены.
2. Если долгое время телевизор не используется, пожалуйста, отключите вилку шнура питания от розетки.
3. Этот телевизор может быть подключен к розетке без третьего заземляющего контакта.

Внимание: не располагайте внешнюю антенну рядом с линиями электропередач, при возникновении грозы отключите разъём антенны от телевизора во избежание повреждения.

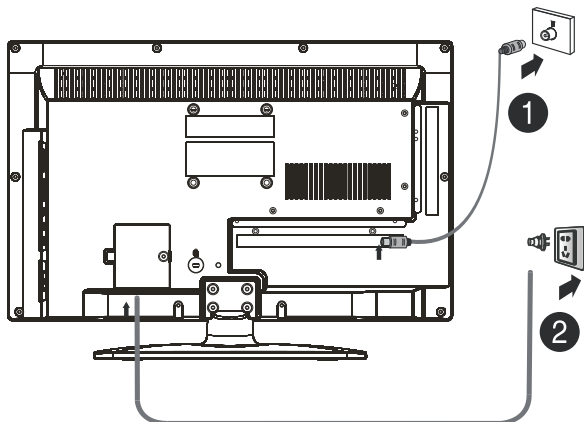

Установка элементов питания:

Установите элементы питания в соответствии с указанной полярностью на батарейках и в отсеке ПДУ. Используйте две батареи типа AAA напряжением 1.5 вольт.

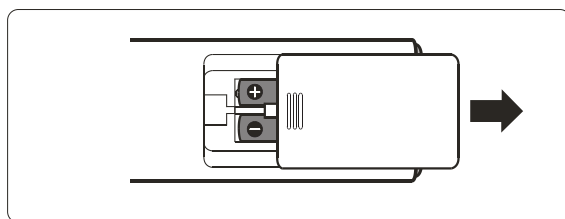

Примечание:

1. При эксплуатации телевизора направляйте Ваш ПДУ прямо на сенсор приёма сигнала.
2. Пульт можно использовать на расстоянии до 8 м от телевизора и с максимальным углом отклонения 30° от оси приёмника.

Меры предосторожности при использовании ПДУ:

Примечание: Если пульт дистанционного управления не реагирует на нажатия клавиш, или уменьшился радиус действия, замените батареи.

Не прилагайте чрезмерного усилия, не допускайте попадания воды в ПДУ, не разбирайте ПДУ.

Продолжение представлено на следующей странице

Описание органов управления

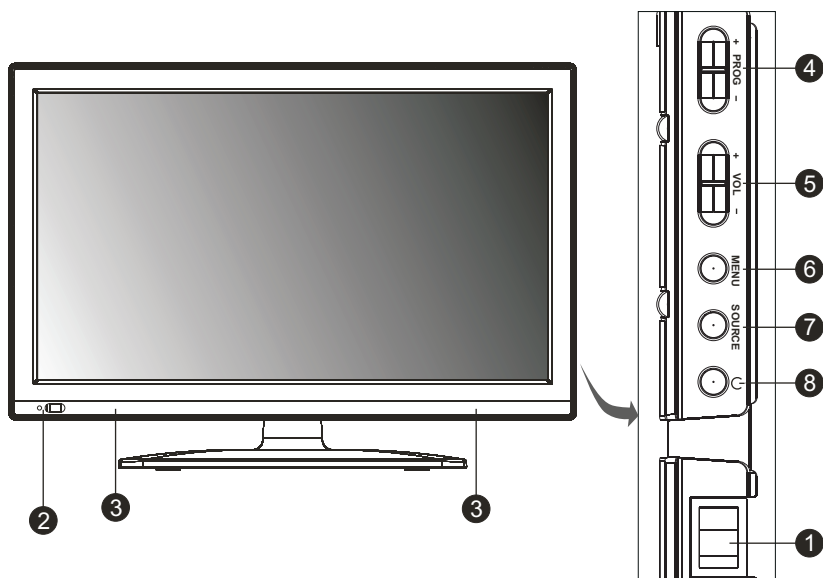

1. Кнопка включения/выключения питания.
2. Датчик дистанционного управления/индикатор дежурного режима.
3. Динамики.
4. PROG+/PROG-: переключение программ вперёд/назад, навигация по меню.
5. VOL+/VOL-: увеличение/уменьшение громкости, изменение опций в пользовательском меню.
6. MENU: вызов пользовательского меню.
7. SOURCE: выбор источника входного сигнала.
8. Кнопка включения/выключения дежурного режима.

Изделие может иметь незначительные отклонения в органах управления от представленных выше

Описание подключения внешних устройств

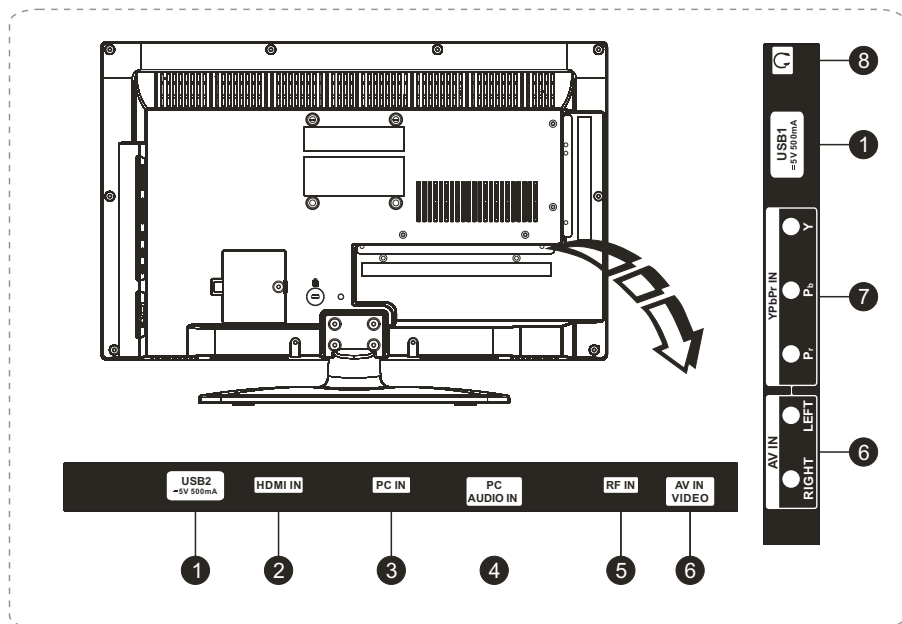

Изделие может иметь незначительные отклонения в органах управления от представленных выше

- 1. USB1/USB2:** для подключения USB устройств.
- 2. HDMI IN:** для подключения источника сигнала через HDMI интерфейс.
- 3. PC IN:** вход для подключения VGA устройств.
- 4. PC AUDIO IN:** вход звукового сопровождения для устройств подключенных к PC IN, устройств подключенных через интерфейс HDMI - DVI.
- 5. RF IN:** разъём для подключения антенны эфирного или кабельного телевидения.
- 6. AV IN:** вход используется для воспроизведения звукового сопровождения.
- 7. Y Pb Pr(Component input):** вход для компонентного видеосигнала. Для звукового сопровождения используется вход AV IN.
- 8. EARPHONE:** выход для подключения наушников, при подключении наушников встроенные динамики автоматически отключатся .

Кнопки пульта дистанционного управления

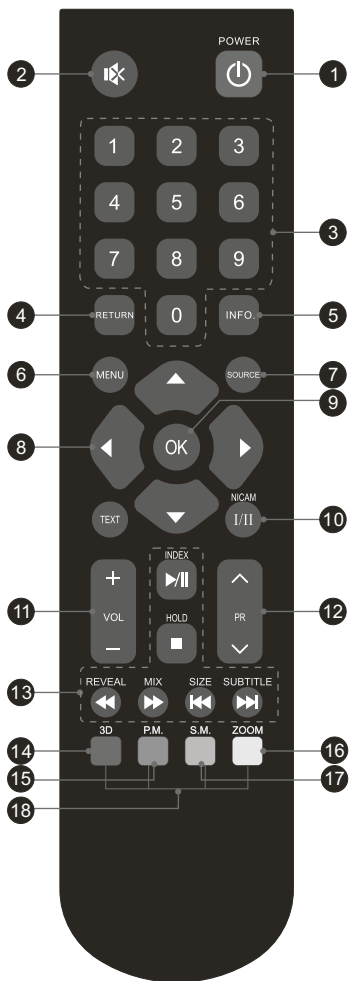

- 1 Кнопка включения/выключения дежурного режима.
- 2 Кнопка выключения/включения звукового сопровождения. Кнопка автоматической настройки параметров изображения в режиме РС.
- 3 Кнопки прямого выбора номера программы.
- 4 Кнопка возврата к предыдущей просматриваемой программе.
- 5 Кнопка отображения информации о текущем изображении.
- 6 Кнопка вызова пользовательского меню, возврата в предыдущее меню, выхода из меню.
- 7 Кнопка выбора источника сигнала.
- 8 Кнопки навигации по опциям меню, изменение опций меню. В режиме источника сигнала USB используется для возврата в предыдущий уровень.
- 9 Кнопка подтверждения выбора.
- 10 Кнопка выбора типа звукового сопровождения.
- 11 Кнопка увеличения/уменьшения громкости звукового сопровождения.
- 12 Кнопка переключения программ вперёд/назад.
- 13 INDEX Воспроизведение/пауза в режиме USB.
- HOLD Остановка воспроизведения в режиме USB.
- REVAL Кнопка поиска назад в режиме USB.
- MIX Кнопка поиска вперёд в режиме USB.
- SIZE Предыдущий файл в режиме USB.
- SUBTITLE Следующий файл в режиме USB.
- 14 Не используется в данной модели.
- 15 Кнопка выбора режима изображения.
- 16 Кнопка изменения соотношения сторон изображения.
- 17 Кнопка выбора режима звукового сопровождения.

Кнопки пульта дистанционного управления

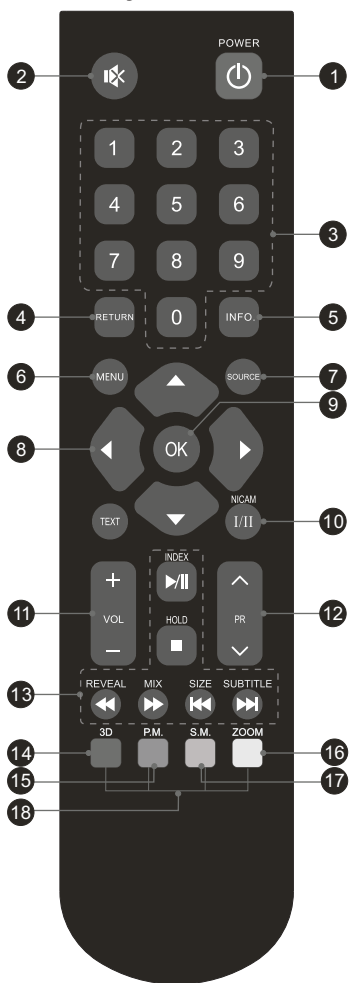

В режиме телетекста:

TEXT Кнопка включения/выключения телетекста.

INDEX Кнопка предназначена для отображения индекса страницы.

HOLD Кнопка остановки автоматического пролистывания страниц телетекста. Для продолжения пролистывания необходимо нажать ещё раз. Также в режиме источника сигнала ТВ позволяет включить/выключить стоп-кадр.

REVAL Кнопка позволяет увеличить верхнюю, затем нижнюю части содержимого страницы телетекста и вернуться к первоначальному размеру страницы.

MIX Кнопка позволяет просматривать телетекст на фоне транслируемой программы.

SIZE Кнопка позволяет увеличить верхнюю, затем нижнюю части содержимого страницы телетекста и вернуться к первоначальному размеру страницы.

SUBTITLE Кнопка вызова субтитров, действует при поддержке транслируемым телетекстом.

Функции телетекста могут отсутствовать.

Управление телевизором

Пожалуйста подключите все источники сигнала к соответствующим входам телевизора. Подключите шнур питания и переведите кнопку включения питания на корпусе телевизора в положение включён.

Используя кнопки включения/выключения дежурного режима на ПДУ или корпусе телевизора выведите телевизор из дежурного режима.



Для регулировки громкости используйте кнопки

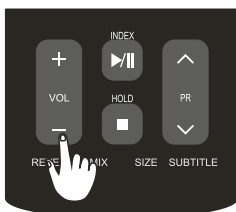

для вызова меню используйте кнопку

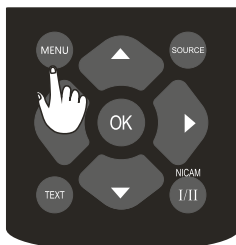

для переключения программ используйте кнопки



Для выбора пунктов меню

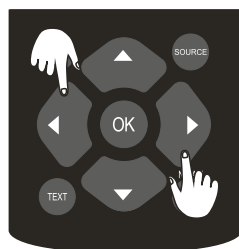

для выбора опций



для изменения опций



Такие же функции выполняют кнопки управления на корпусе телевизора.

Пользовательское меню телевизора

Пользовательское меню состоит из семи основных пунктов: **ИЗОБРАЖЕНИЕ, ЗВУК, КАНАЛЫ, ЭКРАН ПК, НАСТРОЙКИ, РАСШИРЕННЫЕ.**

Меню **ИЗОБРАЖЕНИЕ**:

Режим изображ. позволяет выбрать один из предустановленных на заводе режимов: Яркое, Нормальное, Мягкое или настроить в соответствии со своими предпочтениями, при этом настройки будут сохранены в режиме изображения Персональное.

Яркость позволяет настроить желаемую яркость изображения.

Контрастность позволяет настроить желаемую контрастность изображения.

Насыщенность позволяет настроить желаемую насыщенность изображения.

Отенок позволяет настроить желаемый оттенок изображения, данная опция доступна только в системе цвета NTSC.

Резкость позволяет настроить желаемую резкость изображения.

Цветовой тон позволяет выбрать один из предустановленных на заводе вариантов: Теплый, Нейтральный, Холодный или произвести подстройку в режиме Персональный при помощи опций Красный, Зеленый, Синий.

Формат изображ. позволяет выбрать соотношение сторон изображения из следующих вариантов: 16:9, 4:3, Авто, Панорама, Кино, Субтитры.

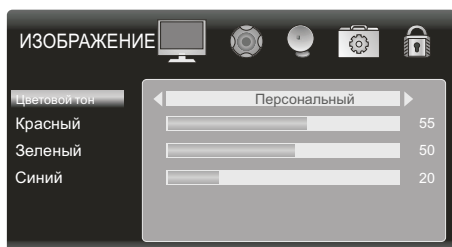
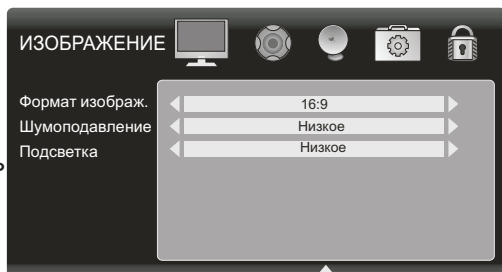
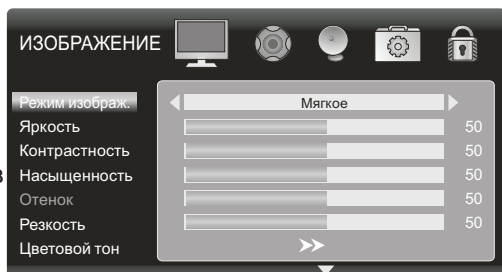

Пользовательское меню телевизора

Меню ИЗОБРАЖЕНИЕ:

Подсветка* позволяет уровень фоновой подсветки изображения.

Шумоподавление позволяет выбрать уровень подавления помех на изображении, возможны следующие варианты: Низкое, Среднее, Высокое или выключить данную функцию: Выкл.

Меню ЗВУК:

Позволяет выбрать или настроить параметры звукового сопровождения в соответствии с предпочтениями.

Режим звука позволяет выбрать один из установленных на заводе режимов: Новости, Кино, Музыка, Стандарт, или произвести настройки в соответствии с своим вкусом, при этом самостоятельные настройки будут сохранены в режиме Персональный.

Тембр НЧ позволяет изменить тембральную окраску звучания в области низких частот.

Тембр ВЧ позволяет изменить тембральную окраску звучания в области высоких частот.

Баланс позволяет изменить соотношение уровней громкости между каналами звукового сопровождения.

Автогромкость включает или выключает функцию уменьшения динамического диапазона звука.

Объемный звук включает или выключает эффект окружающего звучания.

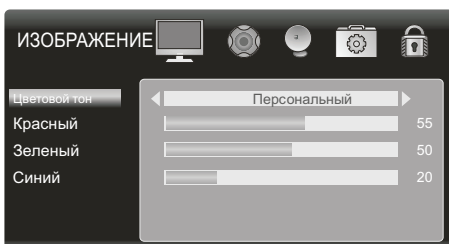
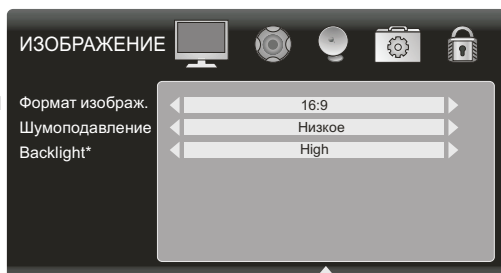

Примечание: * - опциональная функция.

Пользовательское меню телевизора

Меню КАНАЛЫ

Номер канала позволяет выбрать номер программы, на которой будет сохранён настроенный канал.

Система цвета позволяет выбрать систему цвета, доступные варианты: PAL, NTSC, SECAM, также существует возможность автоматического определения системы цвета при выборе значения опции Авто.

Система звука: позволяет выбрать систему звука, доступные варианты: DK, I, BG, M.

Автонастройка позволяет произвести автоматический поиск каналов и их сохранение в памяти телевизора.

Ручная настройка позволяет произвести настройку, сортировку и сохранение всех найденных каналов в ручном режиме.

Точная настройка позволяет произвести подстройку ранее сохранённых каналов.

Пропуск канала позволяет включить или выключить пропуск ранее настроенного канала при переключении вперёд/назад, для отображения пропущенной программы необходимо набрать её номер кнопками прямого выбора программ.

Меню ЭКРАН ПК

Меню позволяет настроить параметры изображения от персонального компьютера.

Автонастройка позволяет автоматически установить оптимальные параметры изображения.

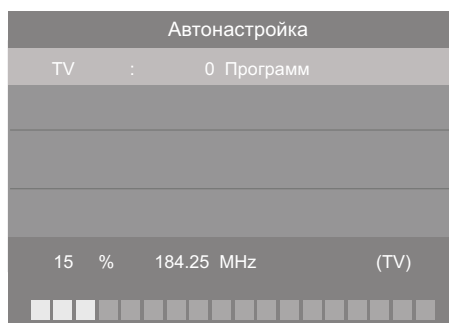

Пользовательское меню телевизора

Меню ЭКРАН ПК

Гор. положение позволяет настроить положение изображения по горизонтали.

Верт. положение позволяет настроить положение изображения по вертикали.

Фаза позволяет настроить фазовую синхронизацию изображения (точность передачи изображения).

Частота позволяет настроить частотную синхронизацию изображения (точность передачи изображения).

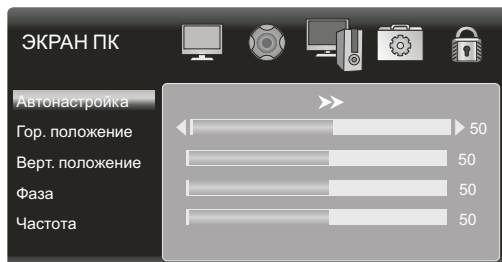

Меню НАСТРОЙКИ

Предназначено для выбора первоначальных настроек.

Язык меню позволяет выбрать язык отображения пользовательского меню.

Язык субтитров позволяет выбрать язык телетекста.

NICAM* позволяет выбрать один из типов звукового сопровождения: Моно, Стерео, Sap, Nicam Dual II, Nicam Dual I, Dual I, Dual II, Nicam Stereo, Dual I+II, Nicam Dual I+II.

Сброс настроек позволяет вернуться к заводским установкам и настройкам.

Таймер отключ. позволяет установить время отключения телевизора через заданный промежуток времени.

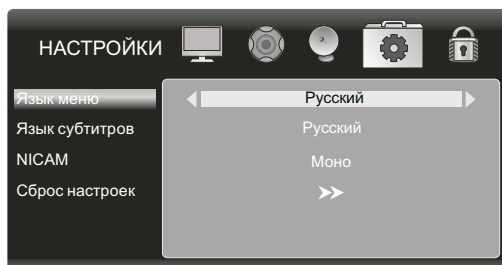

Примечание: * - опциональная функция.

Пользовательское меню телевизора

Меню РАСШИРЕННЫЕ

Позволяет активировать дополнительные функции.

Установка пароля позволяет установить пароль для блокировки кнопок управления на панели телевизора и ограничения доступа к функциям настройки.

Введите пароль поле для ввода пароля.

Введите старый пароль поле для ввода предыдущего (ранее установленного) пароля.

Введите новый пароль поле для ввода нового пароля.

Подтвердите новый пароль поле для подтверждения нового пароля, вводимые числа должны соответствовать числам введённым в поле для ввода нового пароля.

Блокир. кнопок включает или выключает блокировку кнопок. Имеет два значения: Вкл. и Выкл.

В случае если вы забыли введённый ранее пароль можно ввести универсальный пароль **8899**.

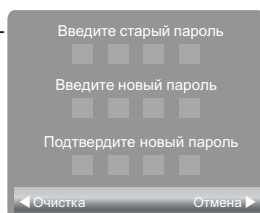
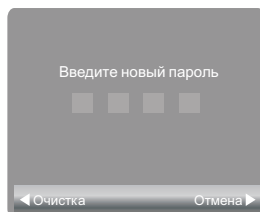
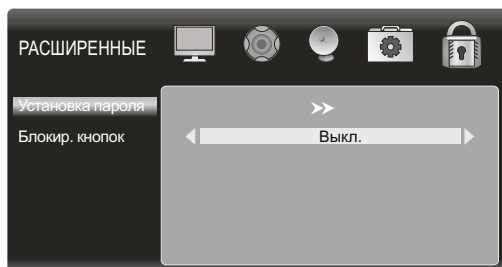

Информация о поддержке USB устройств

1. USB-интерфейс поддерживает большинство USB-носителей, таких как flash- и жесткие диски, цифровые фотокамеры и т.д. Если при обнаружении устройства возникла ошибка, то возможно, что это устройство не поддерживается программным обеспечением телевизора и это не означает, что телевизор неисправен.
2. USB-порт выдает напряжение 5 В и максимальный ток до 500 мА. Если Вы хотите подключить к телевизору внешний жесткий диск, он должен иметь внешнее питание.
3. Иногда скорость чтения файлов с USB-носителей может падать, это бывает, например, при попытке воспроизведения файла большого размера. Падение скорости чтения не является неисправностью телевизора.
4. USB-интерфейс стабильно работает с внешними носителями ёмкостью до 4 Гб и поддерживает работу с устройствами с файловой системой формата FAT32.

Поддержка видео файлов:

Расширение	Контейнер	Кодек	Характеристики	Поток	Профиль
Mpeg	Mpeg2,4	Mpeg2,4	720P @ 30P	20Mbit/sec	Главный

Поддержка звуковых файлов:

Аудио кодек	Расширение	Поток	
MPEG1 Layer2	MP3(опция)	32Kbps ~ 448Kbps(Поток)	32KHz ~ 48KHz(Сэмплинг)
MPEG1 Layer3	MP3(опция)	32Kbps ~ 320Kbps(Поток)	32KHz ~ 48KHz(Сэмплинг)

Поддержка графических файлов:

Расширение	Развёртка	Разрешение
JPEG	Base-line	15360x8640
	Progressive	1024x768
PNG	Non-interlace	9600x6400
	Interlace	1200x800
BMP		9600x6400

Поддержка текстовых файлов

(* .txt): обеспечивается поддержка файлов в кодировке **Unicode**.

Внимание

Функционирование USB устройств возможно только при выборе его как источника сигнала. Воспроизведение может быть ограничено длиной файла.

При подключенном устройстве в режиме воспроизведения не отключайте устройство во избежание повреждения устройства или телевизора.

USB порт телевизора поддерживает спецификацию USB1.1 и USB2.0 с стандартными протоколами передачи данных.

Телевизор производит чтение данных с USB устройства имеющего файловую структуру FAT16 или FAT32, поддержки NTFS нет.

Подключите USB устройство в порт телевизора и выберите в качестве источника сигнала "USB", после отображения содержимого стрелками курсора можно выбрать интересующий файл и подтвердить выбор для его просмотра кнопкой ОК, при этом по возможности происходит масштабирование в полный размер экрана телевизора (не касается музыкальных файлов).

Информация о поддержке USB устройств

Фото файлы

- выберите соответствующую вкладку

Максимальное поддерживаемое разрешение 3000X3000 pix. Для начала просмотра и выполнения других функций можно воспользоваться соответствующими кнопками на ПДУ (см. описание ПДУ).

Описание пиктограмм управления в режиме USB:



Музыкальные файлы

- выберите соответствующую вкладку Для начала просмотра и выполнения других функций можно воспользоваться соответствующими кнопками на ПДУ (см. описание ПДУ).



Информация о поддержке USB устройств

Видео файлы

- выберите соответствующую вкладку для начала просмотра и выполнения других функций можно воспользоваться соответствующими кнопками на ПДУ (см. описание ПДУ).

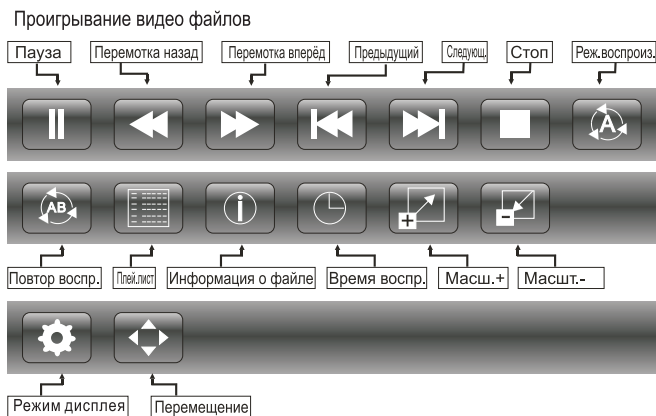

Текстовые файлы

- выберите соответствующую вкладку

Для начала просмотра и выполнения других функций можно воспользоваться соответствующими кнопками на ПДУ (см. описание ПДУ).



Также для удобства управления файлами в нижней информационной строке может присутствовать справочная информация о возможности управления, возможные функции, пиктограммы управления (функция опциональна).
Поддержка конвертации 2D в 3D*.

* опция, может отсутствовать.

Перед обращением в сервисную службу

Признак	Рекомендуемые действия
На экране нет изображения, громкоговорители не воспроизводят звуковое сопровождение.	Проверьте надежность подключения кабеля питания переменного тока к электрической розетке. Убедитесь, что телевизор не находится в режиме готовности (горит красный индикатор POWER).
Нет изображения. Нет изображения при подаче сигнала на разъемы аудио и видеовхода	Проверьте настройку яркости экрана телевизора. Убедитесь, не подключен ли к входному разъему кабель, по которому не подается входной видеосигнал.
На экране телевизора есть изображение, но громкоговорители не воспроизводят звуковое сопровождение	Проверьте настройки звука. Убедитесь, что звуковое сопровождение не отключено с помощью кнопки . Убедитесь, что к телевизору не подключены наушники.
Изображение на экране слишком светлое	Проверьте настройку параметров "Цвет" и "Контрастность".
Изображение на экране слишком темное	Убедитесь, что не установлена слишком низкая яркость (параметр изображения "Яркость"). Проверьте настройку параметра "Контрастность".
Пульт дистанционного управления не работает	Замените батарейки пульта дистанционного управления. Убедитесь, что на сенсор сигналов инфракрасного управления телевизора не попадает сильное освещение, например, от флуоресцентной лампы.
Изображение на экране не четкое Изображение на экране перемещается	Низкий уровень принимаемого сигнала. Плохие условия приема телевизионного вещания. Убедитесь, что антенна направлена в правильном направлении. Убедитесь, что внешняя антенна не отсоединилась.
Двойное или тройное изображение на экране телевизора	Убедитесь, что антенна направлена в правильном направлении. Электрические волны могут отражаться от зданий или рельефа местности.

Технические характеристики изделия

Диагональ	23.6"
Напряжение питания	150-240 В 50 Гц
Потребляемая мощность, Вт	40
Потребляемая мощность в дежурном режиме, Вт	<1
Класс защиты	2
Вес нетто, кг	4.6
Габаритные размеры (с подставкой), мм	571.9*169.7*391.7
Максимальное расстояния для управления ПДУ, м	8
Максимальное отклонение ПДУ от оси сенсора	15°/15°
Соотношение сторон	16:9
Разрешение	1920 X 1080
Яркость, кд/м ²	250
Статическая контрастность	2800:1
Угол обзора по вертикали и горизонтали	176/176
Время отклика, мс	8
Максимальное количество дефектных пикселей:	
- ярких	0
- тёмных	5
- всего	5
Поддержка телевизионных систем	PAL, SECAM, NTSC
Поддержка звуковых систем	BG, DK, I,
Память, программ	200
Поддержка Nicam	есть
Сtereo звук	есть
Температура хранения	0° ~ +45°
Допустимая влажность без конденсации, %	100