

Телевизор цветного изображения жидкокристаллический (LCD) с LED подсветкой

ERISSON

Модель:
32LEE01

РУКОВОДСТВО ПО ЭКСПЛУАТАЦИИ

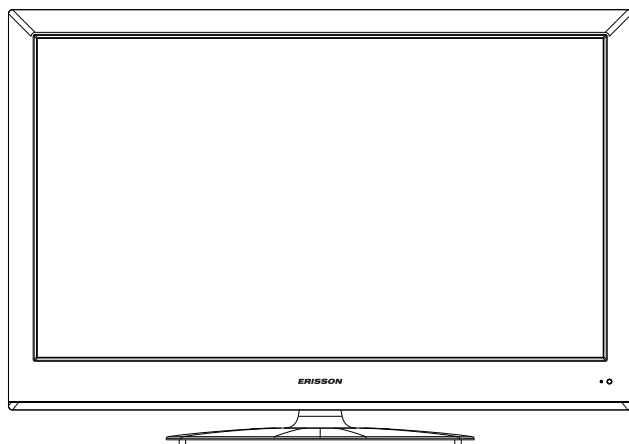

Благодарим Вас за покупку нашего продукта - LED телевизора. Для получения максимального удовольствия от просмотра телевизора, сначала внимательно ознакомьтесь с данным руководством по эксплуатации и держите ее всегда под рукой как справочное пособие.

Пожалуйста, внимательно прочитайте данное руководство по эксплуатации и сохраните ее для дальнейшего использования.

СОДЕРЖАНИЕ

Информация по технике безопасности	2
Важные меры предосторожности	3
Установка и крепление телевизора с помощью настенных кронштейнов	4
Указания по установке и креплению подставки телевизора	5
Передняя/Задняя панель управления	6-7
Пульт дистанционного управления	8-10
Использование пульта дистанционного управления	
Установка и подключение телевизора	10
Как установить телевизор	
Подключение антенны и электропитания	
Включение телевизора	
Установка батареи	
Подключение системы	12-15
Вход АУДИО-ВИДЕО	
Выход АУДИО-ВИДЕО	
Вход USB	
Вход ПК	
Вход HDMI	
Вход Y Pb Pr	
Выход для наушников	
Коаксиальный выход	
Экранное меню (OSD)	15
Источник входа	

Телевизор	16-21
Меню каналы	
Меню изображения	
Меню звук	
Меню время	
Меню параметры	
ПК	21
Меню экран	
Средства передачи (медиа)	23-28
Формат воспроизведения USB Multimedia	
Фотографии	
Музыка	
Кино	
Текст	
ПОМОЩЬ	29-30
ТЕХНИЧЕСКИЕ ХАРАКТЕРИСТИКИ	31

Информация по технике безопасности

При эксплуатации данного устройства используется высокое напряжение. Во избежание удара электрическим током, не открывайте крышку на корпусе телевизора, обратитесь за помощью к квалифицированному обслуживающему персоналу.

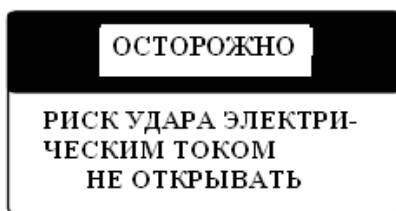

При самостоятельной модификации или ремонте LED телевизора возможно поражение электрическим током. Не пытайтесь вскрывать телевизор и осуществлять техобслуживание или ремонт, обратитесь для этого в сервисный центр.



Восклицательный знак в равностороннем треугольнике является знаком, предупреждающим пользователя о наличии важных указаний по эксплуатации и техническому обслуживанию (сервисному обслуживанию), которые прилагаются к данному устройству.

Предупреждение



Символ молнии со стрелкой в равностороннем треугольнике предупреждает пользователя о наличии неизолированного опасного напряжения в корпусе устройства, величина которого представляет риск удара электрическим током для пользователей.

Важные меры предосторожности

- 1) Прочитайте данное руководство по эксплуатации.
- 2) Сохраните данное руководство по эксплуатации для дальнейшего использования.
- 3) Соблюдайте все меры предосторожности.
- 4) Придерживайтесь всех указаний.
- 5) Не пользуйтесь данным устройством вблизи воды.
- 6) Протирайте устройство только сухой тканью.
- 7) Не блокируйте вентиляционные отверстия. Установите устройство в соответствии с указаниями изготовителя.
- 8) Не ставьте устройство рядом с источниками тепла, такими как радиаторы, обогреватели, печи или др. (включая усилители), которые излучают тепло.
- 9) Не разбирайте полярную вилку или вилку с заземляющим контактом. Вилка с заземляющим контактом имеет две пластины и третий заземляющий выступ. Широкие пластины или третий выступ предназначены для Вашей безопасности. Если поставляемая вилка не вставляется в розетку, обратитесь к электрику для замены старой розетки.
- 10) Следите за тем, чтобы не наступить на шнур питания и не пережимать его, а также не перекручивать его в том месте, где он выходит из устройства.
- 11) Используйте только те принадлежности/аксессуары, которые рекомендованы изготовителем.
- 12) Используйте устройство только с подставкой, треногой, подставкой на колесах, держателем или столом, которые рекомендуются изготовителем, или продаются вместе с устройством. При использовании подставки на колесах необходимо соблюдать осторожность при ее перемещении, чтобы телевизор, который установлен на такой подставке, не опрокинулся.



- 13) Отключайте телевизор от сети во время молнии или когда не пользуетесь им на протяжении длительного периода времени.

Внимание:

- 14) Для уменьшения риска возгорания или удара электрическим током, не подвергайте устройство влиянию дождя или влаги.
- 15) Устройство следует отключать от электрической сети, переводя переключатель питания в режим ожидания и вынув шнур питания устройства из розетки.

- 16) Розетка должна находиться рядом с телевизором и быть легко доступной.
- 17) Данное устройство нельзя устанавливать во встроенных шкафах, а также в книжном шкафу или стеллаже, где плохая вентиляция. Придерживайтесь указаний изготовителя.
- 18) Следите, чтобы на устройство не попадала влага, не брызгайте на него водой, следите также, чтобы вода или жидкость не попадали на детали, не ставьте на него такие предметы, как вазы.
- 19) Не ставьте сверху на устройство такие предметы, как емкости, наполненные жидкостью, зажженные свечи.
- 20) Крепление к стене или потолку – устройство можно крепить к стене или потолку только по рекомендации изготовителя.

Техническое обслуживание должен осуществлять квалифицированный обслуживающий персонал. Для уменьшения риска удара электрическим током, не осуществляйте какой-либо другой текущий ремонт и техобслуживание, если у Вас нет соответствующей подготовки и квалификации, за исключением тех, которые описаны в данном руководстве по эксплуатации.

Установка и крепление телевизора с помощью настенных кронштейнов

Крепление телевизора к стене

1. Сначала застелите стол скатертью, чтобы не поцарапать экран телевизора, затем аккуратно поставьте телевизор на стол.
2. Отверткой открутите 8 винтов, которыми крепится подставка (см. рисунок 1). Снимите подставку (Пожалуйста, сохраните винты и подставку).



Рис. 1



Рис. 3 Стена

3. Возьмите одно крепление, которое можно закрепить на стене в соответствии с направлением стрелки на рис. 2 и рис. 3.
4. Просверлите 4 отверстия в стене (размер только для информации) и вставьте четыре шурупа (дополнительные детали, опция).

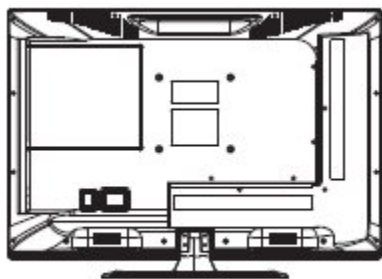
5. В соответствии с шагом 4, используйте отвертку, чтобы закрутить винт с тыльной стороны телевизора, затем повесьте телевизор на стену.

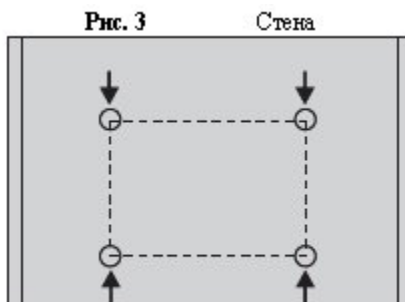

Рис. 2



Рис. 4

ПРИМЕЧАНИЕ:

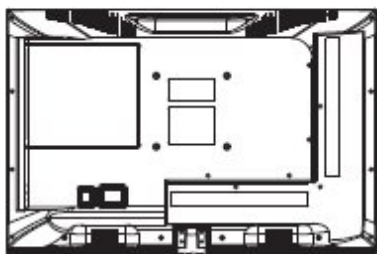
1. Кронштейн, который крепится на стене, является дополнительной деталью (опцией).
2. При сборке и установке телевизора не должно быть других предметов вокруг и спереди; пожалуйста, проверьте, чтобы рядом не было других предметов.
3. Во избежание опасной ситуации, при сборке и установке телевизора, пожалуйста, обратитесь к специалисту по сборке.
4. Рисунок крепления предоставляется только для информации.
5. Пожалуйста, придерживайтесь инструкции по сборке крепления для установки телевизора.
6. Крепите только специальный кронштейн VESA (Ассоциация по стандартам в области видеoeлектроники).

Указания по установке и креплению подставки телевизора

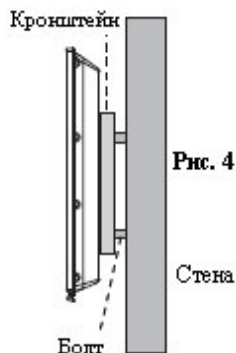
Шаг 1: Поставьте телевизор осторожно на стол, накрытый мягким ковриком, это поможет избежать повреждения экрана LED телевизора.



Рис. 1

Шаг 2: Вставьте ножку в подставку, убедитесь, что отверстия подставки и ножки совпадают, затем соедините ножку с подставкой, как показано стрелками на рисунке.



Шаг 3: Затем, используя отвертку, скрепите их вместе 6 шурупами.

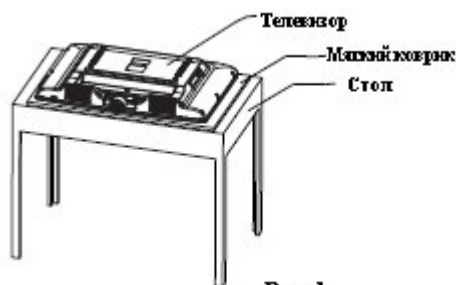
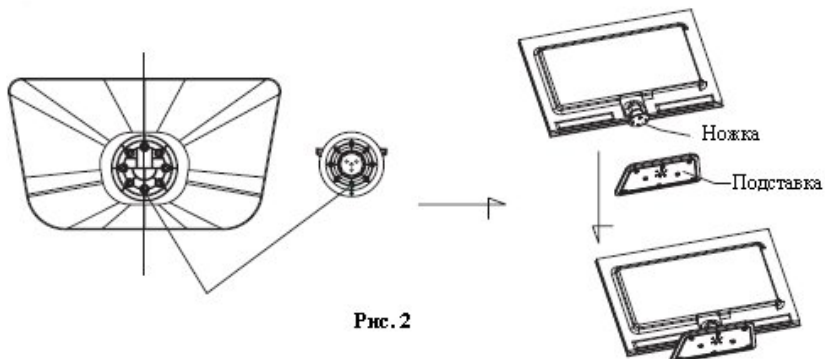
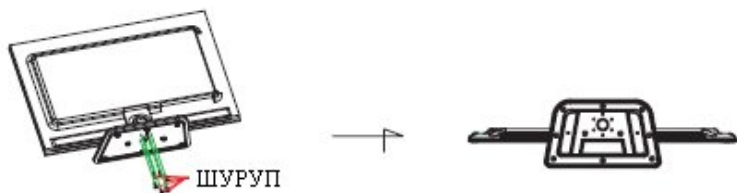

Шаг 4: Сборка закончена.

Передняя/задняя панель управления

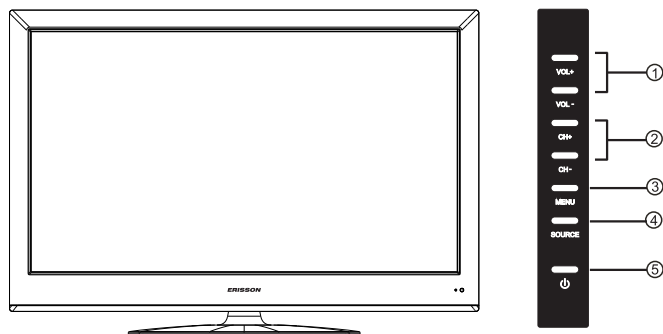

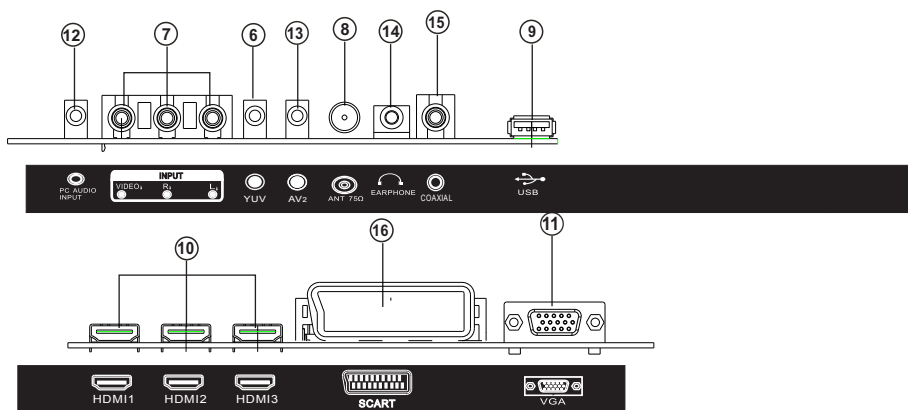

1. **VOL+/-**: Настройка громкости.
2. **CH+/-**: Выбор канала.
3. **MENU** Вход в меню или выход из него (Используйте кнопку CH+/- для выбора функции, а кнопку VOL+/- для настройки функции).
4. **SOURCE** Выбор источника.
5. **⏻**: включение/выключение дежурного режима.
6. **YPb/Cb1**: вход цветоразностных сигналов и соответствующий вход видеосигнала.
7. **Вход AV1**: вход внешнего аудио-видео сигнала и соответствующие входы правого/левого звукового канала.
8. **ANT 75Ω** : антенна 75 Ом.
9. **USB**: поддерживаются файлы мультимедиа.
10. Вход **HDMI1/2/3**: вход цифровых сигналов от видеоразъема HDMI.
11. Вход **VGA**.
12. Вход **VGA Audio**.
13. Вход **AV2** и вход **YUV2 Audio**.
14. Выход для **наушников**.
15. **Коаксиальный** выход.
16. Вход **SCART**.

Пульт дистанционного управления

1. POWER («Кнопка вкл./выкл.»)

Включите телевизор или перейдите в режим ожидания.

2. MUTE («Режим без звука»): Нажмите на эту кнопку, чтобы убрать звук. Для включения звука снова нажмите на эту кнопку.

3. 0-9 («Цифровые кнопки»): Кнопки «0-9» используются для непосредственного ввода номера канала.

4. -/=: Нажмите на эту кнопку, чтобы ввести номер программы из многочисленных каналов, например 123,

5. ↶↷ Нажмите на эту кнопку, чтобы переключиться на предыдущий канал, который Вы смотрели раньше.

6. S.MODE («Режим звучания»): Выбор другого режима звучания.

7. SLEEP («Сон»): Установка времени для автоматического перехода телевизора в дежурный режим.

8. MTS: Нажмите на кнопку, чтобы выбрать режим MTS (например, Nicam, BTSC, MONO, STEREO и др.).*

9. P.MODE («Режим изображения»): Выбор другого режима изображения.

10. MENU («Меню»): Вызов и выбор системного меню и возврат к верхнему меню.

11. SOURCE («источник»): Кнопка перехода к источнику входа.

12. ◀▶▲▼ Нажмите на кнопку, выбрать функцию. Нажмите на кнопку ◀/▶, чтобы настроить функцию.

13. ENTER («Ввод»): Кнопка подтверждения выделенной функции меню.

14. EXIT («Выход»): Нажмите на эту кнопку, чтобы выйти из экранного меню телевизора (OSD).

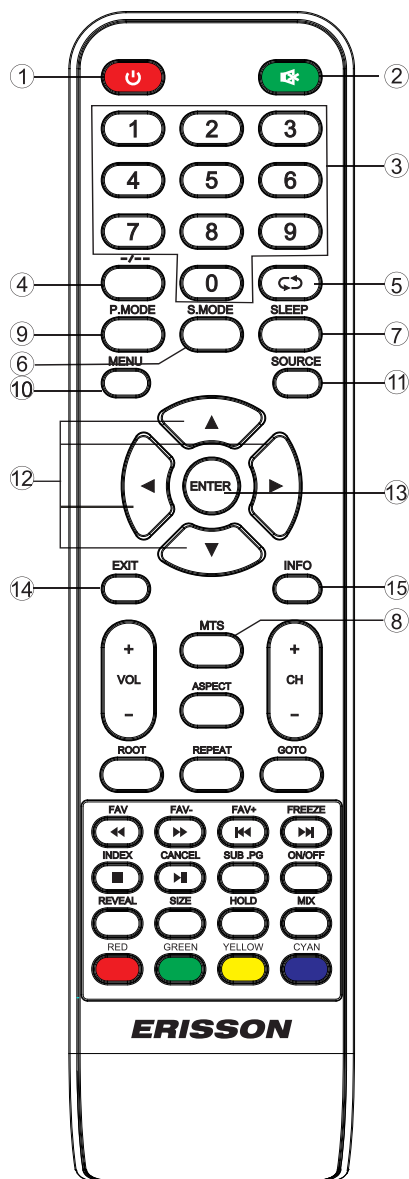

*кнопка MTS может иметь название NICAM

Пульт дистанционного управления

15. INFO («Информация»): На экран выводится информация о состоянии системы.

16. VOL+ («Громкость»): Увеличение громкости.

17. ROOT («Возврат в каталог»): Во время воспроизведения фото или видео, при нажатии на кнопку **ROOT** воспроизведение прекратится и произойдет возврат в текущий каталог, в режиме **USB**.

18. VOL- («Громкость»): Уменьшение громкости.

19. FR («Перемотка назад»): При нажатии на кнопку происходит быстрая перемотка назад в режиме **USB**. **FAV:** Нажмите на кнопку, чтобы добавить любимые каналы или удалить их в меню **TB**.

20. PLAY/PAUSE («Воспроизведение / Пауза»): Нажмите на кнопку **PLAY/PAUSE** в режиме **USB**. Это позволяет начать воспроизведение и сделать паузу в режиме **USB**. **CANCEL («Отмена»):** Когда выбрана страница в текстовом режиме, она может появиться через некоторое время. При нажатии на кнопку **CANCEL** произойдет возврат к режиму **TB**. Когда найдена нужная страница, номер страницы будет отображаться в верхней части изображения, нажмите на кнопку **CANCEL**, чтобы вернуться к текстовому режиму и просмотреть эту страницу.

21. PREV («Возврат назад»): Нажмите на кнопку, чтобы вернуться назад в режиме **USB**. **FAV+:** Нажмите на кнопку, чтобы перейти к любимым каналам в меню **TB**.

22. STOP («Остановка»): Нажмите на кнопку, чтобы остановиться в режиме **USB**.

INDEX («Классификационная страница»): Вызов классификационной страницы в режиме телетекста.

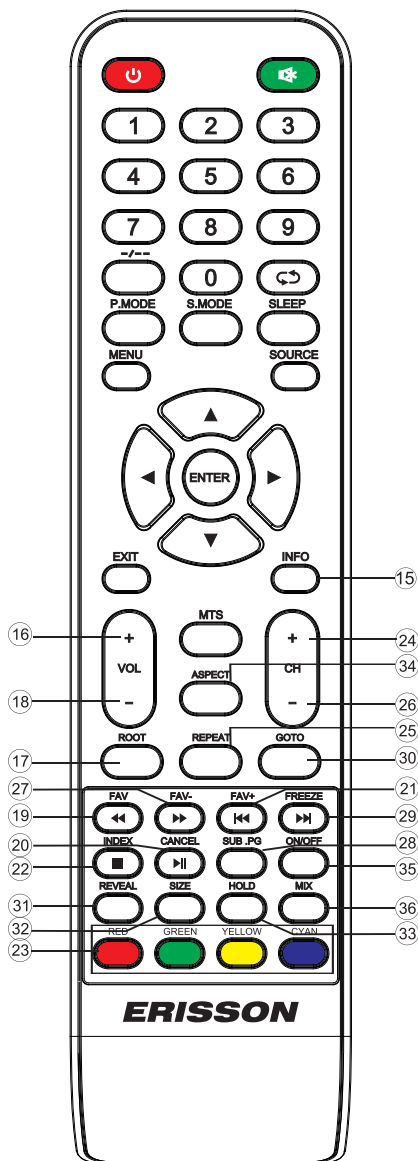

Пульт дистанционного управления

23. ЦВЕТНЫЕ КНОПКИ:

Используйте **ЦВЕТНЫЕ КНОПКИ** как краткое руководство для перехода от отображаемого меню на странице телетекста к многочисленным функциям редактирования программы.

24. CH+: Увеличение номера программы.

25. REPEAT («Повтор»): Повтор.

26. CH-: Уменьшение номера программы.

27. FF («Перемотка вперед»): При нажатии на кнопку происходит быстрая перемотка вперед в режиме USB. FAV-: Нажмите на кнопку, чтобы переключить на любимые каналы в меню ТВ.

28. SUBPAGE («Подстраница»): Нажмите, чтобы получить доступ к подстранице.

29. NEXT («Прокрутка вперед»): Нажмите на кнопку для прокрутки вперед в режиме сохранения. FREEZE («Остановка изображения»): Остановка и зависание изображения.

30. GOTO («Переход к»): Переход или пропуск.

31. REVEAL («Показ»): Показать или скрыть слова.

32. SIZE («Размер»): Изменение размера экрана в режиме телетекста.

33. HOLD («Удерживание»): Удерживание или отключение отображаемой текущей страницы.

34. АСПЕКТ («Отношение ширины к высоте»): Соотношение сторон ТВ изображения.

35. ON/OFF («Вкл., Выкл.»): Включение или выключение режима телетекста.

36. MIX («Изображения ТВ и телетекста»): Изображения ТВ и телетекста совмещаются (прозрачный фон).

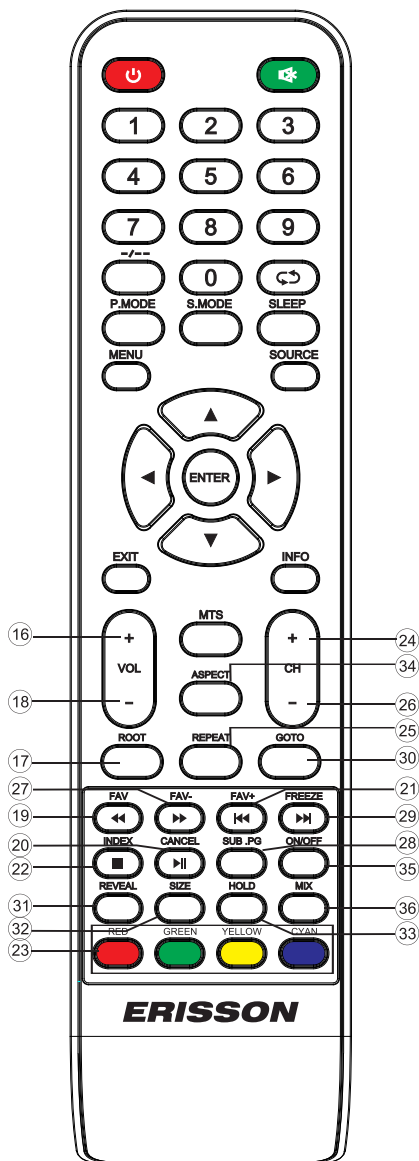

Кнопка MTS может иметь название NICAM

Установка и подключение телевизора

Установка телевизора

Установите телевизор на ровной поверхности, которая может выдержать его вес. Во избежание опасной ситуации, пожалуйста, не ставьте телевизор вблизи источников влаги или тепла (лампа, свечи, обогреватель), не блокируйте вентиляционные отверстия с тыльной стороны телевизора, расстояние от предметов до боковых и задней стенок ТВ не должно быть менее 10 см.

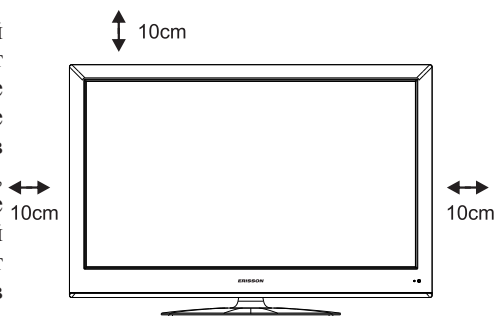

Подключение антенны и электропитания

1. Подключите антенный кабель к антенному гнезду с тыльной стороны телевизора.
2. Вставьте розетку шнура питания в телевизор, вставьте вилку шнура питания в розетку питания (переменный ток в диапазоне напряжений 100 - 240 В, 50/60Гц).

Телевизор может быть подключен к розетке питания без заземляющего контакта

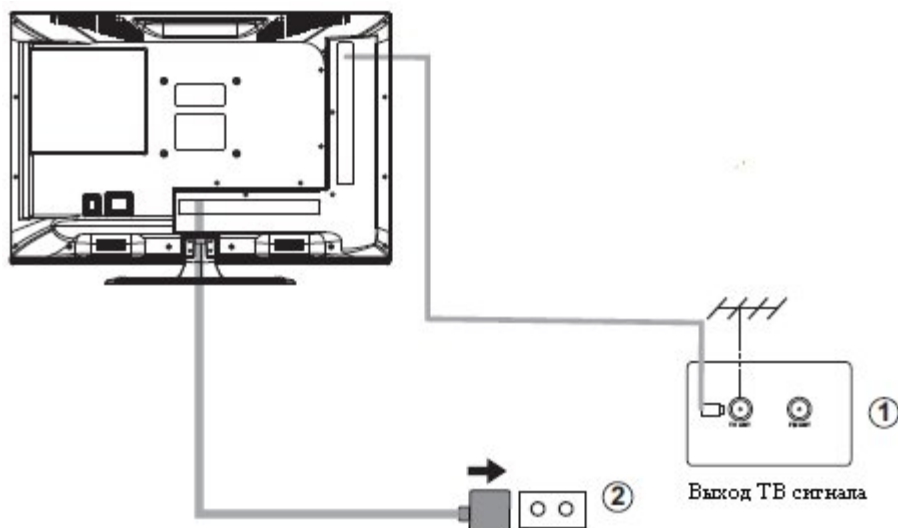

Включение телевизора

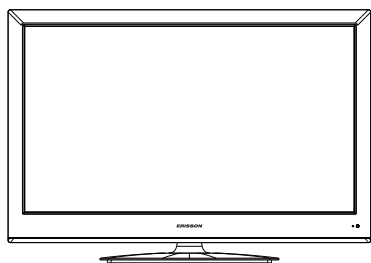

3. Нажмите на кнопку включения/выключения дежурного режима (на ПДУ или панели ТВ). Индикатор загорится зелёным цветом. Если телевизор находится в режиме ожидания (индикаторная лампа горит красным цветом), нажмите на кнопку вкл./выкл. на пульте дистанционного управления или на кнопку на корпусе ТВ.

ПРИМЕЧАНИЕ: Рисунок предназначен только для получения информации и может отличаться от фактического расположения.

Установка батареек:

Снимите крышку с батарейного отсека, который расположен с тыльной стороны ПДУ, сдвинув ее вниз. Вставьте две батарейки AAA в отсек, соблюдая полярность «+» и «-», как обозначено на корпусе ПДУ. Не ставьте старые и новые батареи вместе или разные типы батареек. Установите обратно крышку на отсек. Когда она полностью закроется, Вы услышите щелчок.

Использование пульта дистанционного управления:

Всегда направляйте ПДУ на датчик ТВ, расположенный на передней панели телевизора.

ВНИМАНИЕ:

Батарейки, вставленные в ПДУ, не должны подвергаться воздействию открытого огня, прямого солнечного света и т.д.

Подключение системы

На приведенных ниже схемах показаны основные варианты подключений:

1. ВХОД/ВЫХОД АУДИО/ВИДЕО (AV): Вход аудио/видео, используйте кнопку **SOURCE** на пульте дистанционного управления, чтобы выбрать **AV**.

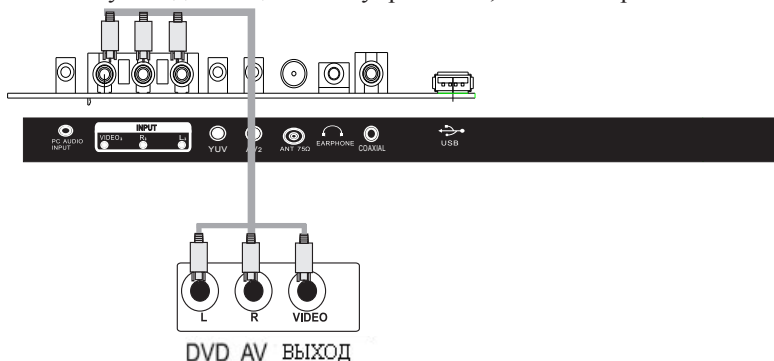

Подключение системы

2. Вход USB

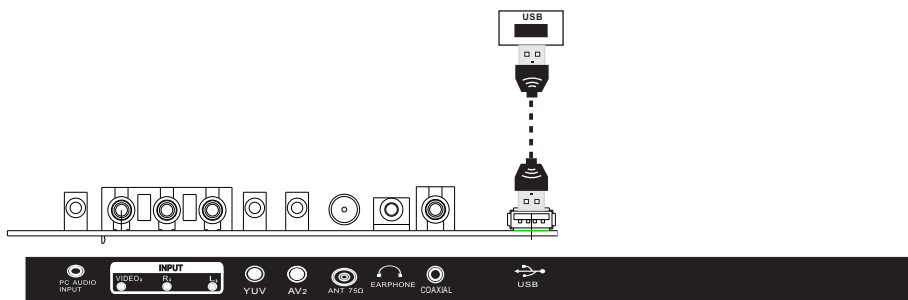

3. ВХОД ПК: Вход ПК (VGA), используйте кнопку **SOURCE** на пульте дистанционного управления, чтобы выбрать ПК (PC) .

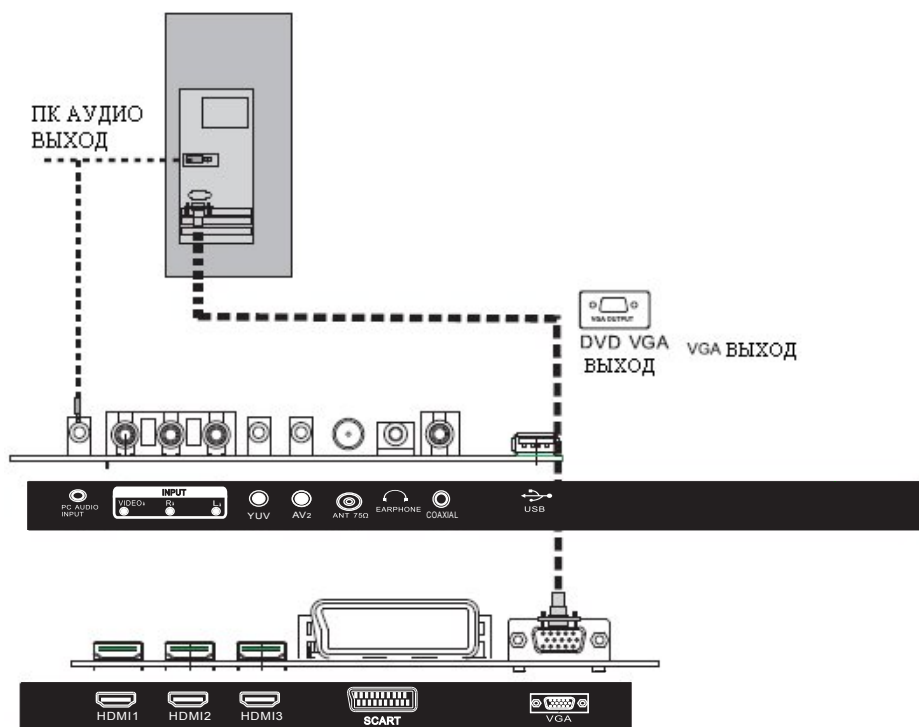

Подключение системы

4. **ВХОД HDMI:** Вход HDMI, используйте кнопку SOURCE на пульте дистанционного управления, чтобы выбрать **HDMI**.

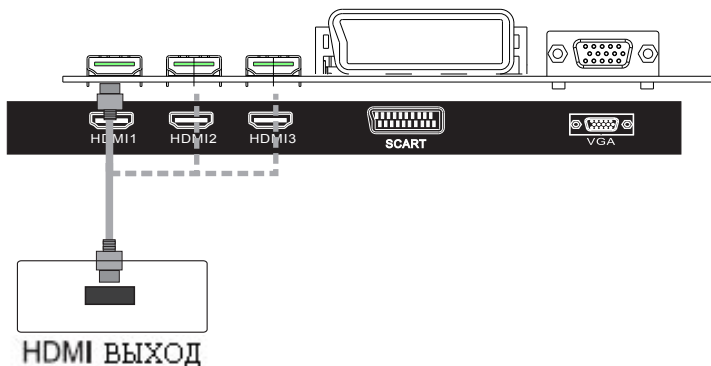

5. **Вход Y Pb Pr:** Вход Y Pb Pr, используйте кнопку SOURCE на пульте дистанционного управления, чтобы выбрать **YPbPr**.

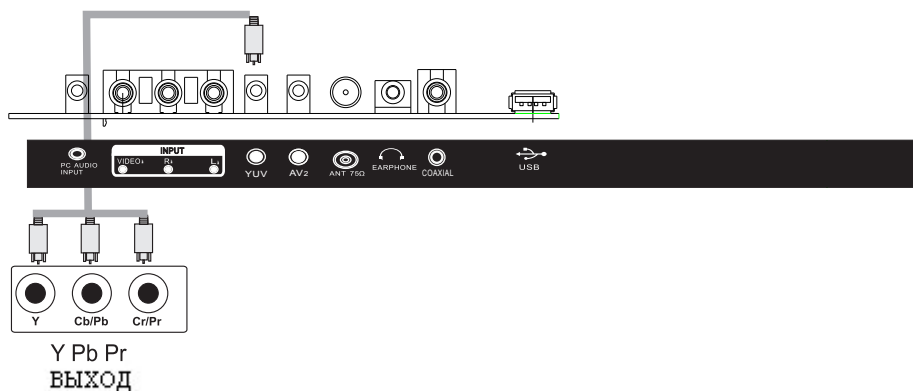

Подключение системы 6. Выход для наушников



Экранное меню (OSD)

ИСТОЧНИК ВХОДА

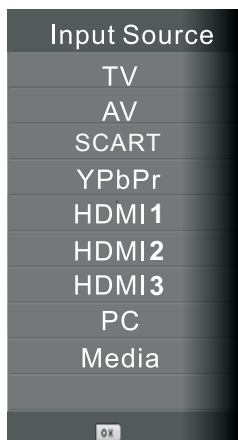

Доступны следующие виды источников сигнала: ATV, AV, SCART, YPbPr, HDMI 1, HDMI 2, HDMI 3, PC, Media

Нажмите на кнопку **SOURCE**, чтобы вывести на экран список источников входа.

Нажмите на кнопку **▼/▲**, чтобы выделить источник входа, и **ENTER** для подтверждения.

Нажмите на кнопку **EXIT**, чтобы скрыть экранное меню, в противном случае оно исчезнет через несколько секунд (Чтобы установить время, см. страницу 18).

Телевизор

Меню каналы

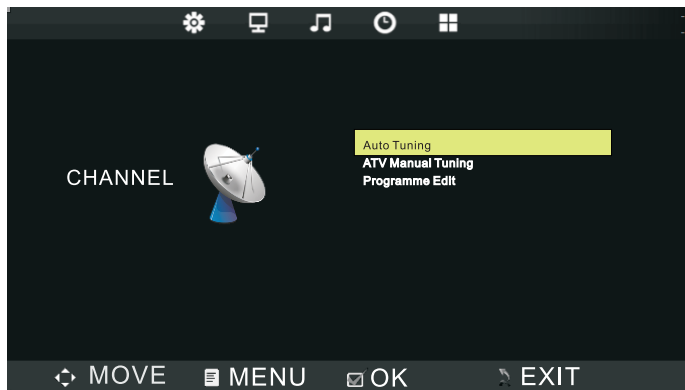

Примечание: Меню Каналы доступно только в режиме ТВ, при нажатии на кнопку МЕНЮ, функция устанавливается по умолчанию. Если Вы хотите просмотреть Меню Каналы/Изображ./Звук/Время/Параметры, пожалуйста, нажмите на **◀/▶** кнопку для выбора.

Автоматическая настройка

Автоматическая настройка будет осуществлять поиск каналов, которые могут быть настроены и внесены в память телевизора

Нажмите на кнопку **▼/▲** чтобы выбрать автоматическую настройку (**Auto Tuning/Авто настройка**), затем нажмите на кнопку **OK**, чтобы начать автоматический поиск. Если Вы хотите прекратить поиск, нажмите на **MENU** («МЕНЮ») или **EXIT** («ВЫХОД»), нажмите **◀** для подтверждения или **▶** для отмены.

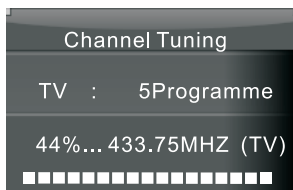

Ручная настройка ATV

Current CH Установите номер канала.

Color system Выберите систему цветного телевидения PAL/SECAM/NTSC.

Sound system Выберите звуковую систему (DK/BG/MN/I).

Fine-Tune Настройте частоту канала.

AFC Точная автоматическая настройка.

Search Нажмите на ◀ для осуществления поиска вниз от текущей частоты, нажмите на ▶ для осуществления поиска вверх.

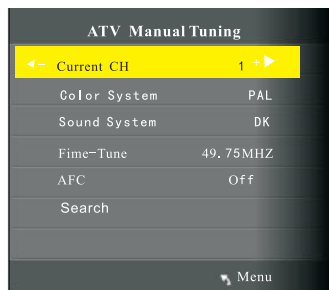

Редактирование программы

Четыре цветные кнопки являются быстрыми кнопками для программирования канала.

Сначала нажмите на ▼/▲, чтобы выделить канал, который Вы хотите удалить, переименовать, переместить или пропустить, затем:

Нажмите на кнопку **Red** («Красный»), чтобы удалить канал.

Нажмите на кнопку **Green** («Зеленый»), чтобы переименовать канал, затем нажмите на ◀/▶, чтобы выбрать слово, которое Вы хотите изменить и ▼/▲, чтобы выбрать слово.

Нажмите на кнопку **Yellow** («Желтый»), чтобы выделить канал, который нужно переместить, затем нажмите на ▼/▲, чтобы переместить его туда, где он должен находиться.

Нажмите на кнопку **Blue** («Синий»), чтобы пропустить выбор канала (Ваш ТВ автоматически пропустит канал при использовании CH+/- для просмотра каналов).

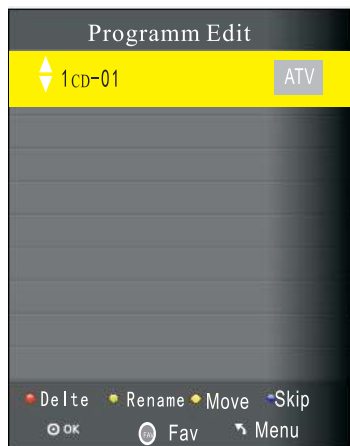

OK Нажмите для подтверждения.

Fav Добавьте канал в список любимых каналов или удалите его оттуда.

MENU Нажмите, чтобы вернуться в предыдущее меню.

Меню изображения

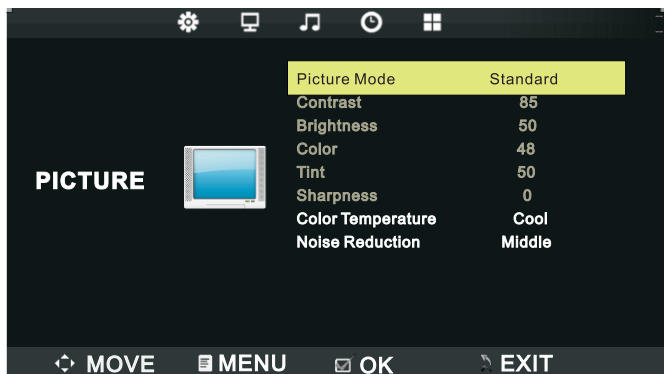

Нажмите на MENU, чтобы вывести на экран основное меню, нажмите ◀/▶ на чтобы выбрать меню Изображ.

Picture Mode («Режим изображения»)

Выделите функцию и нажмите ENTER или ◀▶, чтобы вызвать подменю, которое показывает режим изображения, который Вы можете выбрать:

Movie(Мягкий)/Dynamic(Динамичный)/Standard(стандартный)/User(Польз. настр).

Нажмите на PMODE на пульте дистанционного управления, чтобы выбрать непосредственно режим изображения.

Brightness(Яркость)/Contrast/(Контрастность)/Color (Насыщенность)/Tint (Оттенок, только NTSC)/Sharpness (Резкость)

Выделите функцию и нажмите ▶ появится строка для корректировки, затем нажмите ◀/▶ для настройки значения. Нажмите MENU или EXIT, чтобы скрыть экранное меню.

Примечание: Эти значения можно настроить только, когда режим изображения установлен на User.

Color Temperature (Цветовой тон). Выберите цветовую температуру, которая Вам нравится. **Normal** (Средний) Придает белому цвету нейтральный оттенок.

Cool (Холодный) Придает белому цвету голубой оттенок.

Warm (Тёплый) Придает белому цвету красный оттенок.

Noise reduction (Шумоподавление)

Off(Выкл)/**Low**(Низк.)/**Middle**(Средн.)/**High**(Выс.) Вы можете выбрать уровень шумоподавления, настроив функцию.

Меню звук

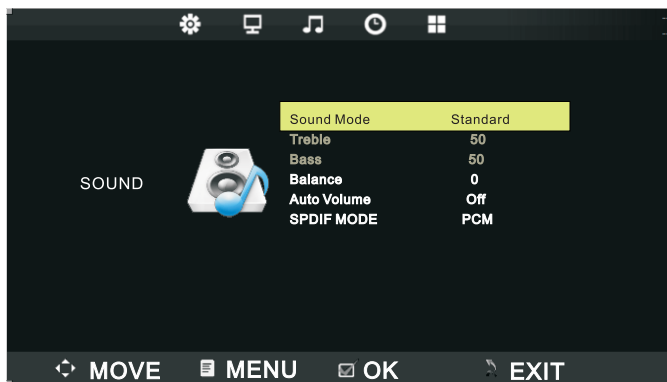

Нажмите на MENU для отображения основного меню, и нажмите ◀/▶ на ПДУ чтобы выбрать Меню Звук.

Sound Mode («Режим Звучания») Standard(Стандартный)/ Dynamic(Динамичный)/ Soft(Мягкий)/User (Польз. настр)(только в этом режиме можно настроить верхние частоты и басы).

Bass («Темб НЧ») Настройте звуки нижних частот.

Treble («Тембр ВЧ») Настройте звуки верхних частот.

Balance («Баланс») Настройте уровень звука, который поступает от левого и правого динамиков.

Auto Volume («АРУ звука») Выберите L/R, чтобы включить или Выкл. чтобы отменить. При установке осуществляется регулировка звука, который слышен, когда происходят внезапные изменения в громкости во время прерывания передач или изменения каналов.

SPDIF MODE Выберите режим SPDIF (PCM/Off (Выкл.)/Auto (Авто)). Примечание: эта функция является опцией (по желанию заказчика).

Настройка Нижних/Верхних частот/Баланса

1. Выберите режим звучания как пользователь.
2. Выделите функцию и нажмите на кнопки ▲/▼ для отображения подменю, затем нажмите на кнопки ▼/▲ для настройки значения.

Меню время

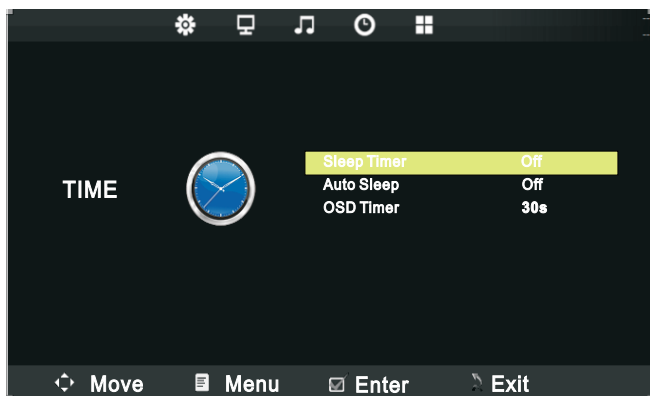

Нажмите на MENU для отображения основного меню, и нажмите на ПДУ ◀/▶, чтобы выбрать меню время

Sleep time (Таймер отключения) Выберите время в минутах, после установки которого Вы хотите, чтобы телевизор выключался автоматически. Отмените, установив его в положение Отмен.

Auto Sleep (Автоотключение)

Выберите время в часах, в течение которого телевизор будет находиться в неактивном состоянии после выполнения последней функции. Отмените, установив его в положение Выкл.

OSD Timer (Таймер меню) Выберите время в секундах, в течение которого экранное меню будет отображаться после выполнения последней функции.

Меню параметры

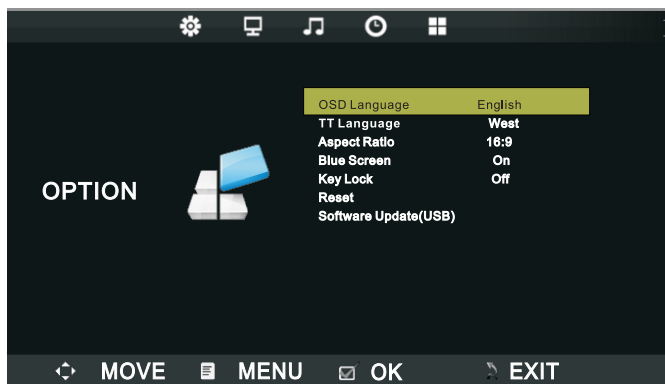

Нажмите на MENU для отображения основного меню, и нажмите на ПДУ ◀/▶, чтобы выбрать меню параметры.

OSD Language (Настройка языков) Установите язык экранного меню.

TXT LANGUAGE Выбор языка телетекста: WEST, EAST, RUSSIAN, ARABIC, FARSI.

Aspect ratio («Соотношение сторон») Выберите соответствующее соотношение сторон изображения (Auto/4:3/16:9/Zoom1/Zoom2/Just Scan/Panorama).

Blue Screen («Голубой экран») Установите цвет фона голубой или черный, когда нет входного сигнала.

Key Lock («Блокировка кнопок») Установите блокировку, чтобы дети или другие нежелательные пользователи не могли пользоваться устройством.

Reset («Восстан. станд. настроек») Вызов заданного значения по умолчанию.

Software Update (USB) («Обновление по USB») Обновите ТВ. Выберите программное обеспечение в корневом каталоге USB устройства, нажмите на ENTER, затем нажмите на ▶ для обновления и ◀ для отмены.

Примечание: * зависит от типа прошивки изделия.

ПК

Меню экран (в режиме ПК)

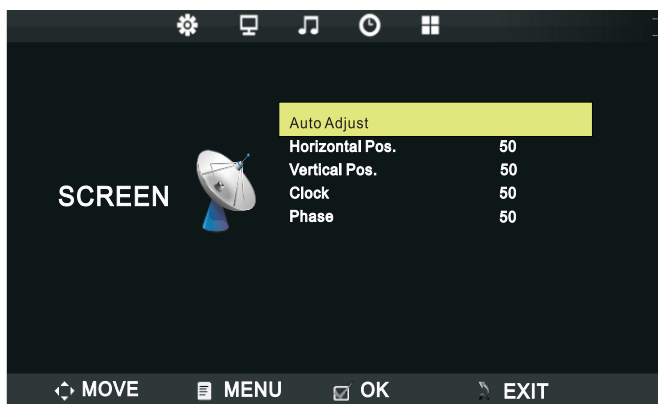

Примечание: Экранное меню доступно в режиме ПК. Эти функции устанавливаются для настройки экрана ПК. Нажмите на ▼/▲, чтобы выделить одну из следующих опций, затем нажмите на ENTER или ► чтобы выбрать ее.

Auto Adjust («Автонастройка») Автоматическая настройка значения Clock («Часы»), Phase («Фаза»), H-Position («горизонтальное положение») и V-Position («вертикальное положение»).

Horizontal Position («Положение по гориз.») Сместите экран вверх или вниз.

Vertical Position («Положение по верт.») Сместите экран влево или вправо.

Clock («Часы») Настройте синхронизацию изображения.

Phase («Фаза») Настройте внутреннюю фазу сигнала.

Примечание: * зависит от типа прошивки изделия и может отсутствовать.

Средства передачи (медиа)

Цвет пиктограммы означает, обнаружил Ваш телевизор USB устройство или нет.
Синий - обнаружил, серый - нет



Нажмите на ◀/▶, чтобы выбрать пиктограмму Photo/Music/Movie/Text и нажмите на ENTER, чтобы ввести USB устройство.

Более подробную информацию по:
Photo («фотографии») см. на страницах 24-25.
Music («музыка») см. на страницах 25-26.
Movie («кино») см. на страницах 26-27.
Text («текст»), см. на странице 28.

Фотографии



Выберите одну и нажмите на ENTER для просмотра, все фотографии отобразятся в папке автоматически. Нажмите на Enter для отображения следующего меню, затем Вы можете нажать для их выбора.



Нажмите для воспроизведения или остановки.



Нажмите для просмотра предыдущей фотографии.



Нажмите для просмотра следующей фотографии.



Нажмите для остановки и возврата к предыдущей папке.



Нажмите для повторного воспроизведения всех фотографий в текущей папке. Нажмите на ENTER, чтобы выбрать режим повтора: Repeat1/ALL/NONE.



Нажмите для воспроизведения или остановки музыкального сопровождения.



Нажмите, чтобы просмотреть список фотографий.



Нажмите для отображения информации текущей фотографии (Разрешение/Размер/Дата/Время).



Вращение по часовой стрелке.



Вращение против часовой стрелки.



Уменьшение изображения фотографии.



Увеличение изображения фотографии.



Сначала уменьшите изображение фотографии. Выделите пиктограмму и нажмите на ENTER, затем нажмите ∇/\blacktriangle и $\blacktriangleleft/\blacktriangleright$ для перемещения фотографии.

Музыка

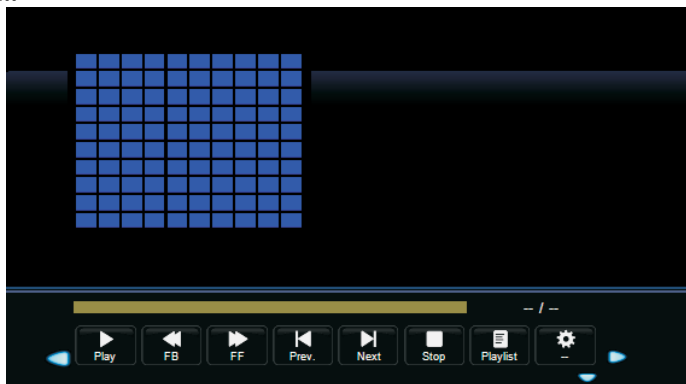

Нажмите на ENTER для отображения меню.



Нажмите для воспроизведения или остановки.



Нажмите для более медленного воспроизведения.



Нажмите для более быстрого воспроизведения.



Нажмите для воспроизведения предыдущей песни.



Нажмите для воспроизведения следующей песни.



Нажмите для остановки и возврата к разделу папки.



Нажмите для повторного воспроизведения всех песен в текущей папке. Нажмите на ENTER, чтобы выбрать режим повтора: Repeat 1/ALL/None.



Нажмите, чтобы отключить звук или отменить отключение.



Нажмите для просмотра списка песен.



Нажмите для отображения информации текущей музыки (Разрешение/Размер/Дата/Время).



Нажмите, чтобы выбрать то место, с которого Вы хотите начать воспроизведение.

Кино



Нажмите на ENTER для отображения меню.



Нажмите для воспроизведения или остановки.



Нажмите для более быстрого воспроизведения назад.



Нажмите для более быстрого воспроизведения вперед.



Нажмите для воспроизведения предыдущего фильма.



Нажмите для воспроизведения следующего фильма.



Нажмите для остановки и возврата к разделу папки.



Нажмите для повторного воспроизведения всех фильмов в текущей папке. Нажмите на ENTER, чтобы выбрать режим повтора: Repeat 1/ALL/None.



Установите A-B для повторного воспроизведения. Нажмите один раз, чтобы установить A, затем нажмите еще раз, чтобы установить B, нажмите третий раз для отмены.



Нажмите для просмотра списка фильмов.



Нажмите для отображения информации текущего фильма.



Нажмите для более медленного воспроизведения.



Нажмите для постепенного воспроизведения фильма (кадр за кадром).



Нажмите, чтобы выбрать то место, с которого Вы хотите начать воспроизведение.

Текст

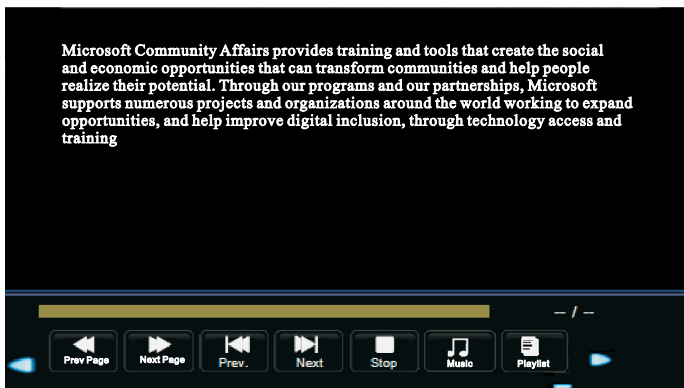

Примечание: Файл с расширением *.txt можно найти и только прочитать.

Нажмите на ENTER для отображения меню.



Нажмите для перехода к предыдущей странице.



Нажмите для перехода к следующей странице.



Нажмите для перехода к предыдущему текстовому файлу.



Нажмите для перехода к следующему текстовому файлу.



Нажмите для остановки и возвращения к разделу папки.



Нажмите для просмотра списка текстовых файлов.



Нажмите для отображения информации текущих файлов.

ПОМОЩЬ

Телевизор не включается

Пожалуйста, проверьте, подключен ли шнур питания к телевизору. Если шнур подключен, а питания нет, пожалуйста, выньте шнур питания из розетки, а затем снова вставьте его в розетку. Потом включите телевизор через 60 секунд после этого.

Поступает не очень качественный сигнал

- Если рядом находятся высокое здание или высокие горы, может возникнуть двойное изображение или помехи. Вы можете настроить вручную изображение; проконсультируйтесь, как настроить телевизор с помощью электронного нониуса (верньера) или измените направление наружной антенны.

Отсутствует изображение

- Если Вы пользуетесь комнатной антенной по какой-то причине, тогда будет более сложно получить качественный сигнал. Вы можете изменить направление антенны, чтобы настроить изображение. Если не удается настроить изображение, нужно использовать наружную антенну.

Хорошее изображение, нет звука

- Проверьте, хорошо ли подключена антенна с тыльной стороны LED телевизора.
- Постарайтесь выбрать другие каналы и проверьте, осталась ли проблема с изображением или нет.
- Увеличьте громкость.
- Проверьте, возможно, телевизор находится в режиме без звука; пожалуйста, нажмите на кнопку Mute («режим без звука»), чтобы возобновить звук.

Звук есть, но имеется искажение цвета или нет изображения

- Увеличьте контрастность и яркость.

Неподвижное изображение и шум
Прерывистая линия

- Проверьте, хорошо ли подключена антенна с тыльной стороны LED телевизора.
- Возможно, на телевизор оказывает влияние какой-то включенный электрический прибор, например, фен для волос. Пожалуйста, выключите любые приборы, фен, пылесос и др.

Двойное изображение или

- Возможно, неудачное расположение антенны. Используйте длинную направленную антенну, которая

двойная видимость.
LED телевизор не реагирует на пульт дистанционного управления

Нет изображения в режиме ПК

Вертикальное мигание в режиме ПК

Продольная прерывистая линия (режим ПК)

Экран слишком яркий или слишком темный (режим ПК)

Нет реакции на функционирование ПК

Прерывистая линия при подключении RCA

Проблема все еще существует

может улучшить качество изображения.

- Направляйте пульт дистанционного управления непосредственно на теледатчик, расположенный на телевизоре. Если телевизор не реагирует, пожалуйста, проверьте, возможно, пульт находится в полиэтиленовом пакете, тогда снимите его. Также проверьте, правильно ли вставлена батарея.

Замените старую батарею на новую.

- Телевизор перейдет в режим ожидания (STAND BY), если через несколько минут не будет реакции со стороны пульта дистанционного управления.

- Пожалуйста, проверьте, правильно ли подключен кабель к VGA.

- Пожалуйста, проверьте, не перекручен ли кабель.

- Войдите в основное меню. Используйте опцию Часы для настройки видеоизображения, чтобы убрать вертикальную линию.

- Настройте Фазу в основном меню, чтобы убрать горизонтальную прерывистую линию.

- Настройте контрастность изображения или яркость в основном меню.

- Проверьте, чтобы дисплей компьютера имел совместимую разрешающую способность.

- Пожалуйста, используйте соединительный кабель хорошего качества.

- Отключите сетевой кабель и подождите около 30 секунд, затем опять подключите. Если имеется проблема с телевизором, не пытайтесь отремонтировать его самостоятельно, пожалуйста, обратитесь в сервисный центр.

Примечание: Полное изображение и яркость уменьшатся, если неподвижное изображение сохраняется на телевизоре длительное время. Пожалуйста, следите за тем, чтобы неподвижное изображение не сохранялось на телевизоре длительное время, что влияет на яркость и контрастность телевизора.

ТЕХНИЧЕСКИЕ ХАРАКТЕРИСТИКИ

Размер экрана	32"
Угол обзора	170° (горизонтальный) / 160° (вертикальный)
Телевизионная система	PAL/SECAM
Система звука	B/G, D/K, I*
Память, каналов	1-200
Вход/Выход	IN («вход»): TV, AV, YPbPr, PC, PC AUDIO IN, HDMI – 2 шт, USB, SCART OUT («выход»): EARPHONE ,COAXIAL
Выход на динамики	10 Вт + 10 Вт
Диапазон питающего напряжения переменного тока, частота тока	100-240 В; 50/60Гц
Потребляемая мощность	65 Вт
Аксессуары	Инструкция по Эксплуатации, пульт дистанционного управления, шнур питания, 2 батарейки ААА

ПРИМЕЧАНИЕ:

Данная Инструкция по Эксплуатации предназначена только для информации. Технические характеристики подлежат изменениям без предварительного уведомления.

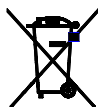

ME61

Безопасное для окружающей среды удаление
Вы можете помочь в охране окружающей среды!

Будьте любезны, соблюдайте местные правила: передавайте неработающее электрическое оборудование в соответствующий центр удаления отходов.

Производитель оставляет за собой право вносить изменения в технические характеристики и дизайн изделий.

* опция и может не поддерживаться