

Телевизор цветного изображения жидкокристаллический (LCD) с LED подсветкой

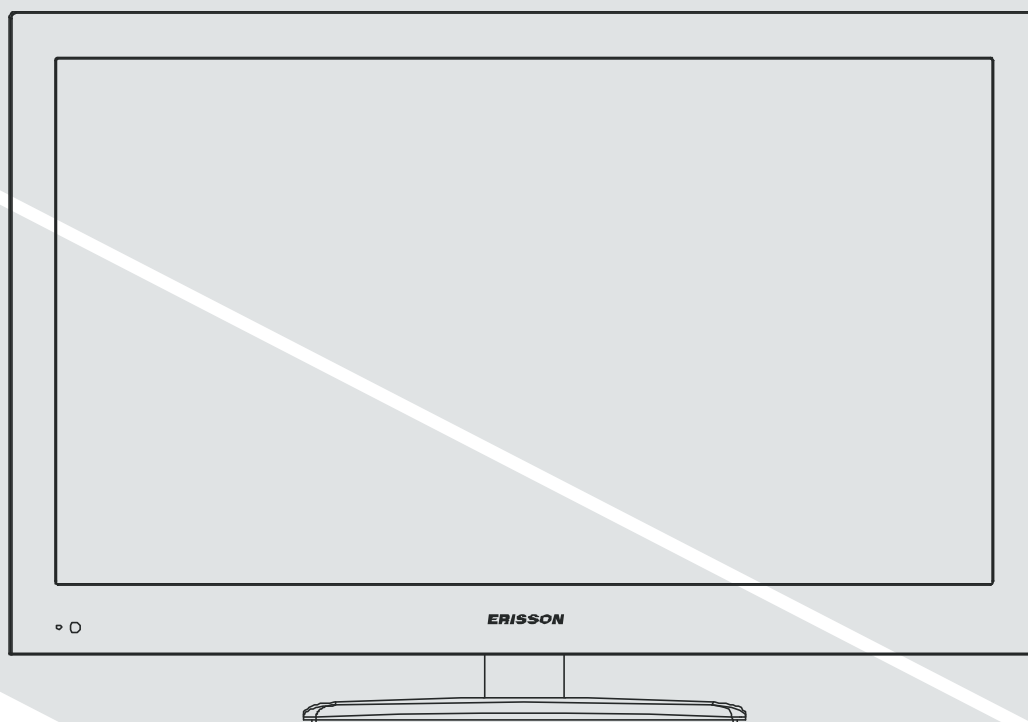

ERISSON

**15LEN60 19LEN60 22LEN60
23LEN60 32LEN60 42LEN60**

Руководство по эксплуатации

МЕРЫ БЕЗОПАСНОСТИ	2
РАЗЪЁМЫ ДЛЯ ПОДКЛЮЧЕНИЯ ВНЕШНИХ УСТРОЙСТВ	3
ОПИСАНИЕ ОРГАНОВ УПРАВЛЕНИЯ ТВ	5
ОПИСАНИЕ ФУНКЦИЙ ПДУ	6
ФУНКЦИЯ ТЕЛТЕКСТА	7
ОПИСАНИЕ ФУНКЦИЙ ТЕЛЕВИЗОРА.....	7
УПРАВЛЕНИЕ ТВ С ПОМОЩЬЮ ПОЛЬЗОВАТЕЛЬСКОГО МЕНЮ.	8
Меню Канал.....	8
Меню Видео	8
Меню Аудио	9
Меню Время	9
Меню Параметры	9
Меню РС	10
ИНФОРМАЦИЯ О ПОДДЕРЖКЕ USB УСТРОЙСТВ.....	10
КРИТЕРИИ ОПРЕДЕЛЕНИЯ НЕИСПРАВНОСТИ ЖК-ПАНЕЛИ	11
ПЕРЕД ОБРАЩЕНИЕМ В СЕРВИСНУЮ СЛУЖБУ:	12
ТЕХНИЧЕСКИЕ ХАРАКТЕРИСТИКИ ИЗДЕЛИЯ.....	13

Меры безопасности

Уважаемый покупатель!

Поздравляем Вас с приобретением нашего продукта! Мы надеемся, что Ваш новый ЖК-телевизор будет дарить Вам радость долгие годы. Для того чтобы ощутить все преимущества купленного Вами продукта, внимательно прочитайте предложенную инструкцию.

Сохраните руководство, следуйте всем инструкциям и предупреждениям перед эксплуатацией, все меры предосторожности должны быть учтены перед установкой и подключением аппарата.

Приспособления - используйте только аксессуары и приспособления производителя.

Источник питания - на этикетке указана допустимая мощность. Если Вы не уверены в мощности сети, проконсультируйтесь со специалистами. Во время молнии или во время Вашего длительного отсутствия отключите аппарат от сети.

Шнур питания - не передавливайте и не наступайте на кабель.

Сетевое напряжение - напряжение в сети должно соответствовать значению на задней крышке аппарата; во избежание удара электрическим током штепсель должен плотно прилегать к розетке. Для непродолжительного отключения устройства от сети питания воспользуйтесь выключателем питания на корпусе аппарата на правой боковой стенке, для полного отключения выньте вилку питания из розетки питания.

Перегрузка - не перегружайте розетки, кабели напряжения во избежание удара электрическим током и возникновения пожара.

Посторонние предметы и жидкости - проникновение посторонних предметов или жидкостей внутрь аппарата запрещено из-за риска возникновения пожара.

Обслуживание - при необходимости всегда обращайтесь только к квалифицированному сервисному персоналу. Сервисное обслуживание требуется при любом повреждении аппарата: повреждение кабеля или штепселя, проникновение посторонних предметов или жидкостей внутрь аппарата, падение аппарата или дисфункции в его работе. Внимание! Никогда не пытайтесь устранить неисправности самостоятельно. обращайтесь только в специализированные сервисные мастерские.

Внимание: Установка телевизора в замкнутое пространство при эксплуатации может сократить срок службы устройства; поэтому необходимо обеспечить минимальную дистанцию между устройством и внутренними границами приспособления для нормальной вентиляции - минимум по 10 см свободного пространства со всех сторон. Не устанавливайте изделие в местах с повышенной влажностью, в ванных комнатах. Не допускайте воздействия на изделие капельной влаги, источников открытого пламени, радиаторов отопления. Не допускается устанавливать на изделие ёмкости с водой, источники открытого пламени. Изделие не предназначено для использования в тропическом климате.

Внимание: Слишком сильное нажатие на панель и удары по корпусу могут повредить устройство.

Пульт дистанционного управления.

Не подвергайте пульт дистанционного управления ударам, воздействию воды, повышенной эксплуатационной температуры (прямой солнечный свет, огонь ит.д.), не оставляйте его в местах с повышенной влажностью. Пожалуйста, используйте только качественные батарейки и не используйте батарейки разных типов. Не используйте одновременно старые и новые батарейки, не разбирайте и не сжигайте их. Если пульт дистанционного управления не используется долгое время, то удалите батарейки из пульта, чтобы избежать утечки электролита из батареек. Выбрасывайте использованные батареи только в специально отведенные места, чтобы не загрязнять окружающую среду.

Кабели.

Располагайте кабели только позади устройства, не допускайте их повреждения и передавливания.

Очистка.

Перед очисткой устройства отключите шнур питания из розетки. Не используйте очистительные жидкости, такие как бензин, спирт, растворители или аэрозоли. Используйте специальные средства очистки LCD панелей и влажную мягкую ткань. Держите питание выключенным до полного высыхания LCD панели.

Внимание: Не используйте легкоиспаряющиеся очистители, иначе Вы можете повредить LCD панель или корпус.

Перемещение.

При перемещении телевизора не нажимайте и не касайтесь панели. Не переносите телевизор в положении, при котором экран направлен вверх или вниз.

Посторонние предметы.

Во избежание короткого замыкания или поражения электрическим током не допускайте попадания посторонних предметов в вентиляционные отверстия устройства.

Внимание: Не становитесь на телевизор, не облокачивайтесь на него, не толкайте резко телевизор или его подставку. Особое внимание обращайте на детей, находящихся рядом с устройством

Нагрев.

Для нормальной вентиляции не загромождайте и не накрывайте вентиляционные отверстия устройства. При длительном использовании может немного повыситься температура корпуса устройства. Это явление свидетельствует об отдаче тепла в нормальном рабочем режиме. Поэтому не позволяйте детям и другим людям с повышенной температурной чувствительностью касаться устройства. Не размещайте на устройстве или рядом какие либо источники открытого огня.

Установка: устанавливайте изделие на устойчивой и ровной поверхности, либо крепите к вертикальной стене в соответствии с инструкцией на кронштейн крепления (приобретается отдельно).

Внимание: подключение всех внешних устройств необходимо производить при отключенном питании как изделия, так и внешних устройств.

Примечание: Вся информация о настройках меню и иллюстрации в настоящем руководстве могут в чем-то отличаться от реальных настроек. Пожалуйста, воспринимайте информацию в меню на экране LCD телевизора как основную.

Разъемы для подключения внешних устройств

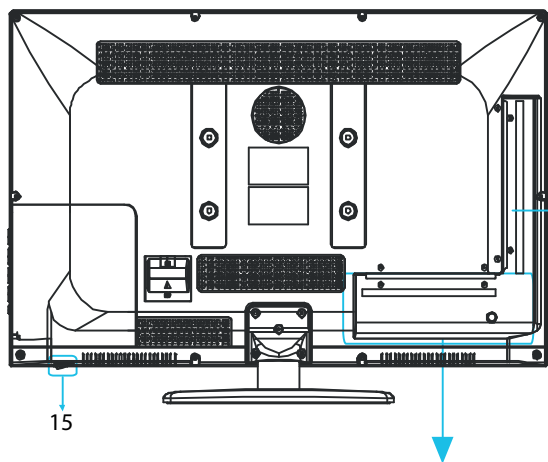

15LEN60; 19LEN60;
22LEN60; 23LEN60

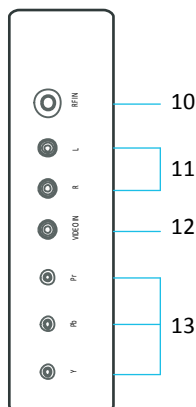

32LEN60
42LEN60

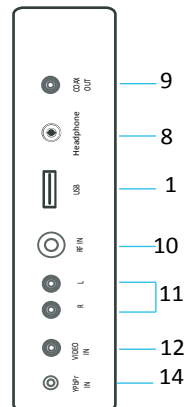

15LEN60; 19LEN60; 22LEN60; 23LEN60

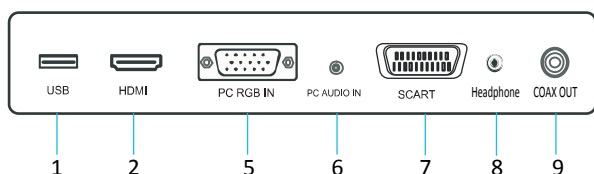

32LEN60; 42LEN60

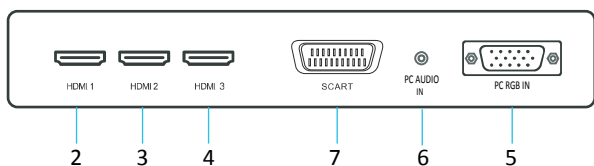

Позиция	Наименование	Назначение
1	USB	Вход USB мультимедиа проигрывателя
2, 3, 4	HDMI	Вход для подключения устройств с HDMI- выходом
5	PC RGB IN	Вход VGA для подключения компьютера
6	PC AUDIO IN	Вход для подключения звука от компьютера
7	SCART	Вход для подключение DVD или других устройств через SCART
8	HEADPHONE	Выход для подключения головных наушников
9	COAX OUT	Коаксиальный выход цифрового звукового сопровождения
10	RF IN	Антенный коаксильный вход (75 Ом)
11	R L	Входы левого и правого каналов звукового сопровождения видеовходов YPbPr и VIDEO IN (в модели 42LEN60 только для VIDEO IN)
12	VIDEO IN	Вход для подключения полного телевизионного видеосигнала (CVBS)
13	Y Pb Pr	Группа входов для подключения компонентного видеосигнала (YPbPr)
14	YPbPr IN	Группой разъем входов для подключения компонентного видеосигнала (YPbPr)
15	ON/OFF	Включение/выключение электропитания (выключатель)

Подключение питания

Включите один конец шнура питания в разъём телевизора и затем вставьте другой конец в розетку питания (при наличии адаптера питания, вначале подключается провод адаптера с круглым разъёмом к телевизору, а затем подключается шнур питания адаптера в розетку питания).

Примечания:

1. Соединяя шнур питания, убедитесь, что телевизор, другие источники сигнала, подключенные к телевизору, выключены.
2. Если долгое время телевизор не используется, пожалуйста, отключите вилку шнура питания от розетки.
3. Этот телевизор может быть подключен к розетке без третьего заземляющего контакта.

Внимание: не располагайте внешнюю антенну рядом с линиями электропередач, при возникновении грозы отключите разъём антенны от телевизора во избежание повреждения.

Подключение компьютера.

- Для подключения телевизора к компьютеру используйте VGA шнур.

Подключение через цифровой интерфейс HDMI.

- Для подключения используйте HDMI сигнальный кабель.

Для отображения информации от источника необходимо выбрать в меню соответствующий источник сигнала.

Подключение устройств через вход AV1.

- Данный вход имеет поддержку только композитного видео сигнала и звукового сопровождения источника.

Для отображения информации от источника необходимо выбрать в меню соответствующий источник сигнала.

Подключение устройств через вход AV2

- Данный вход имеет поддержку только композитного видео сигнала и звукового сопровождения источника.

Подключение устройств через вход YPbPr:

- Данный вход имеет поддержку только компонентного видео сигнала.

Для отображения информации от источника необходимо выбрать в меню соответствующий источник сигнала.

Для звукового сопровождения входов YPbPr и CVBS используется вход звукового сопровождения RL

Установка элементов питания:

Установите элементы питания в соответствии с указанной полярностью на батарейках и в отсеке ПДУ. Используйте две батареи типа AAA напряжением 1,5 вольта.

Меры предосторожности при использовании ПДУ:

Примечание: Если пульт дистанционного управления не реагирует на нажатия клавиш, или уменьшился радиус действия, замените батареи.

Примечание:

1. При эксплуатации телевизора направляйте Ваш ПДУ прямо на сенсор приёма сигнала.

**Описание органов управления ТВ
15LEN60; 19LEN60; 22LEN60; 23LEN60**

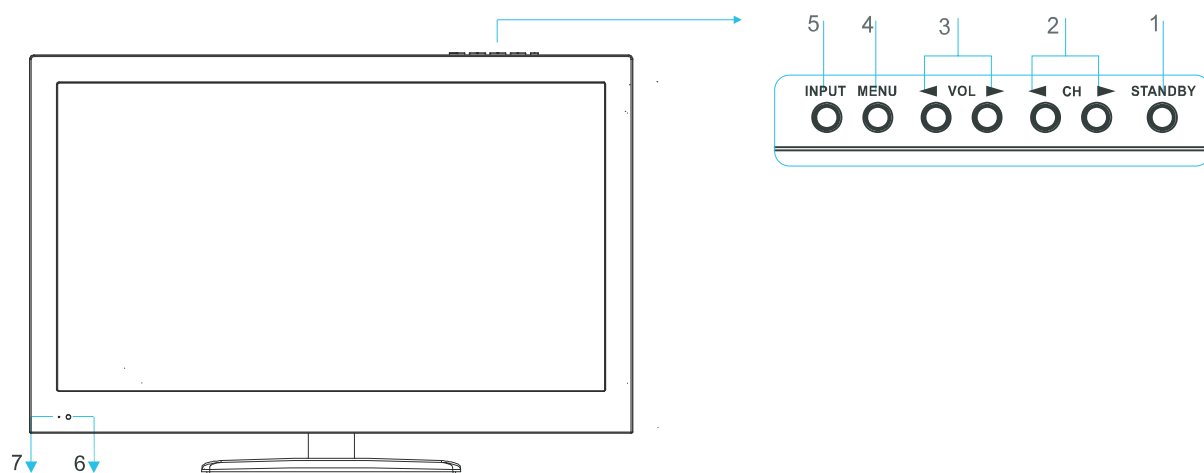

1. Кнопка дежурного режима
2. Кнопки переключения программ вперёд/назад
3. Кнопки увеличения/ уменьшения громкости
4. Кнопка вызова меню OSD
5. Кнопка выбора источника входного сигнала
6. Сенсор ПДУ
7. Индикатор дежурного режима

Изделие может иметь незначительные отклонения в органах управления от представленных выше

**Описание органов управления ТВ
32LEN60; 42LEN60**

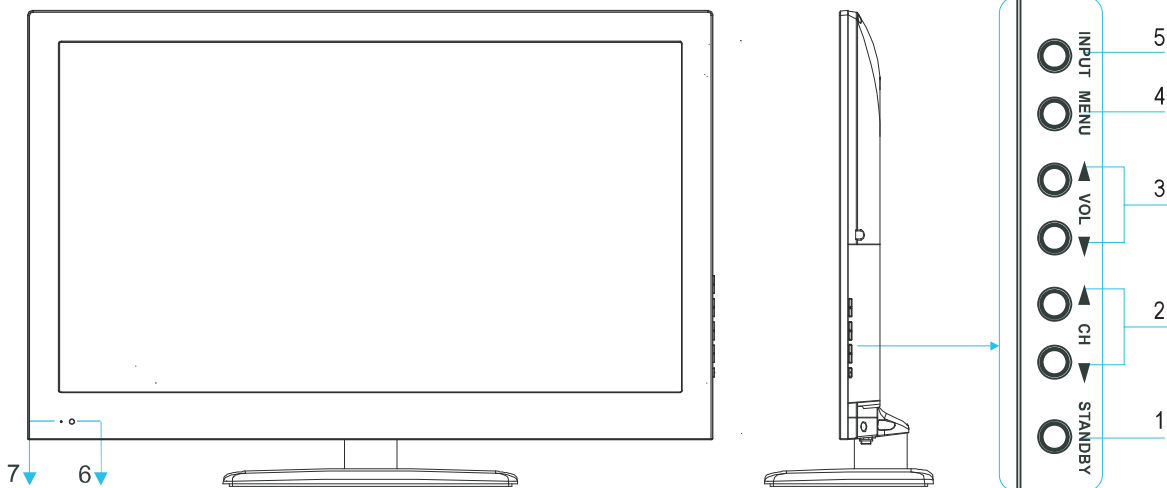

1. Кнопка дежурного режима
2. Кнопки переключения программ вперёд/назад
3. Кнопки увеличения/ уменьшения громкости
4. Кнопка вызова меню OSD
5. Кнопка выбора источника входного сигнала
6. Сенсор ПДУ
7. Индикатор дежурного режима

Изделие может иметь незначительные отклонения в органах управления от представленных выше

Описание функций ПДУ

1. Служит для перевода ТВ в дежурный режим и обратно
2. Служит для прерывания звукового сопровождения, для включения звукового сопровождения необходимо нажать кнопку ещё раз или воспользоваться кнопкой увеличения громкости.
3. Позволяет вызвать меню выбора источника сигнала.
4. Позволяет выбрать предустановки режима изображения.
5. Позволяет выбрать предустановки режима звукового сопровождения
6. Позволяет произвести автоподстройку изображения в режиме источника сигнала персонального компьютера
7. Цифровые кнопки служат для прямого выбора номера программы.
8. Позволяет вернуться к предыдущей просматриваемой программе
9. Отображение информации о текущем канале.
10. Кнопки предназначены для навигации в меню управления, изменения опций, подтверждения выбора.
11. Позволяет вызвать меню управления.
12. Позволяет выйти из меню управления.
13. Кнопки увеличения/ уменьшения громкости звукового сопровождения.
14. Кнопки переключения программ вперёд/назад.
15. Включает режим отображения телетекста (при наличии его в принимаемом сигнале). В режиме USB воспроизведение/пауза.
16. Остановка пролистывания страниц в режиме телетекста.). В режиме USB остановка воспроизведения.
17. Изменение размера шрифта на странице телетекста. В режиме USB переход к следующему файлу/треку/эпизоду.
18. Включение/ выключение скрытой на странице телетекста информации. В режиме USB замедленное воспроизведение/поиск назад.
19. В режиме телетекста возврат на первую страницу/переход к следующему файлу, отрезку, эпизоду. В режиме USB переход к предыдущему файлу/треку/эпизоду.
20. Просмотр подстраниц при их наличии в телетексте. В режиме USB ускоренное воспроизведение вперёд/поиск.
21. Кнопки для быстрого выбора страниц телетекста или для редактирования списка настроенных программ.
22. Служит для возврата в главное меню USB.
23. Служит для изменения размера изображения.
24. Выбор типа звукового сопровождения:1. МОНО; МОНО2. СТЕРЕО; МОНО, СТЕРЕО3. ДВОЙНОЙ : МОНО, ДВОЙНОЙ1, ДВОЙНОЙ2.
25. Служит для быстрого вызова меню таймера.
26. Добавляет канал в список любимых.
27. Листает любимые каналы в сторону уменьшения.
28. Задаёт отрезок, эпизод для воспроизведения; А-начало, В-конец отрезка.
29. Переключает режим воспроизведения: одиночный, повтор одного, повтор папки, передвигать, случайно.
30. Переход к другой папке с файлами или переход к заданному номеру файла (номер файла набирается цифровыми кнопками).
31. Листает любимые каналы в сторону увеличения.

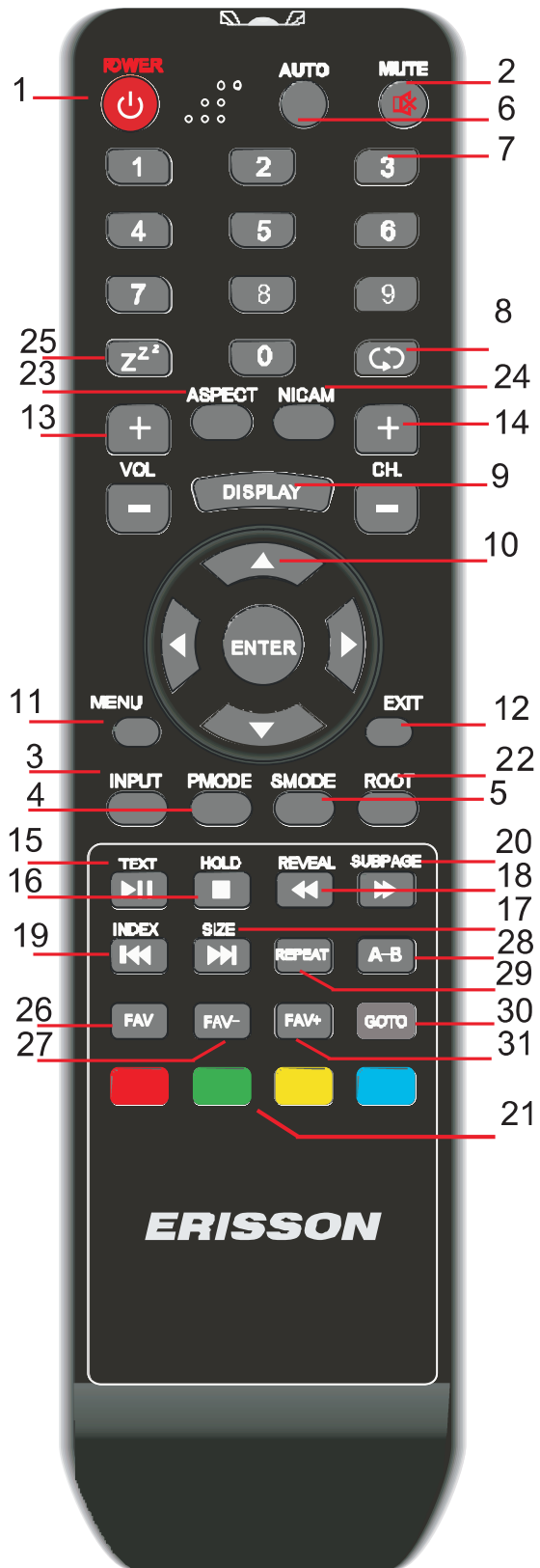

Функция телетекста

Телетекст - информационная система, отображающая текст на экране ТВ.

Экранное меню недоступно в режиме телетекста Яркость, контрастность и насыщенность цвета нельзя регулировать в режиме телетекста, а громкость можно.

Для просмотра телетекста. Выберите телевизионный канал, на котором передается сигнал телетекста. Нажмите кнопку "Text". Обычно на экране отображается страница содержания блока телетекста.

Для выбора страницы телетекста. Для выбора страницы телетекста наберите интересующий вас номер страницы цифровыми кнопками для выбора страницы. Номер выбранной страницы телетекста отображается в верхнем левом углу экрана. Счетчик страниц телетекста листает страницы до нужной и отображает её на экране. Нажмите CH+ для перелистывания страниц телетекста вперед. Нажмите CH- для перелистывания страниц телетекста назад.

Для выбора страницы содержания. Для выбора страницы содержания (обычно страница 100), нажмите "INDEX". Если для вас символы телетекста малы, Вы можете увеличить размер символов используя кнопку «SIZE» на ПДУ. Для возврата к предыдущему режиму просмотра нажмите кнопку «SIZE» ещё раз.

Для вывода скрытой информации. Некоторые страницы телетекста могут содержать в себе скрытую информацию, которая в обычном режиме просмотра недоступна, для вывода скрытой информации на странице нажмите кнопку «REVEAL», для возврата в предыдущий режим просмотра телетекста нажмите ещё раз кнопку «REVEAL».

Для вывода подстраницы телетекста. Если в транслируемом телетексте содержатся субстраницы, то вы можете просматривать также и их. Для вывода субстраницы на экран нажмите кнопку «SUB.PAGE» и введите номер субстраницы (например 0001), номер субстраницы будет отображён в левом верхнем углу изображения. Для возвращения в предыдущий режим просмотра телетекста нажмите кнопку «SUB.PAGE» ещё раз.

Быстрый текст. Ваш телевизор может поддерживать системы передачи телетекста в объеме до 1000 страниц информации. Если все ячейки памяти заняты страницами телетекста, то телевизор будет отображать ближайшую страницу телетекста и не отобразит набранную Вами страницу. для перелистывания страниц в таком случае используйте кнопки CH+ и CH-. В данном режиме для вызова субстраниц используются цветные кнопки ПДУ, при этом на изображении будет содержаться информация какому цвету соответствует та или иная страница телетекста. Для остановки автоматического обновления содержания страницы необходимо нажать кнопку «HOLD» на ПДУ, для возобновления обновления информации нажмите ещё раз на кнопку «HOLD».

Для выхода из режима телетекста. Нажать кнопку "TEXT". Телевизор выйдет в режим просмотра программ.

Примечание: Если в Вашем регионе нет сигнала телетекста, то при нажатии кнопки "TEXT", Вы войдете в режим просмотра телетекста, но экране вы увидите информацию об отсутствии телетекста и все остальные функции будут недоступны.

Описание функций телевизора

Включение

Подключите шнур питания к телевизору и произведите все коммутации внешних устройств и антенны, подключите вилку шнура питания в розетку и нажмите кнопку выключателя питания на панели телевизора, "POWER" на ПДУ или " (1)" на панели телевизора.

Включение дежурного режима

Нажмите кнопку "Power" на ПДУ или "(1)" на панели телевизора.

Внимание:

При отсутствии сигнала в течении 5 и более минут, телевизор перейдет в дежурный режим автоматически.

При установленном таймере телевизор также перейдет в дежурный режим при отсутствии входного сигнала.

Не оставляйте телевизор в дежурном режиме длительное время, отключите вилку шнура питания от розетки питания.

Выбор источника сигнала

Нажмите кнопку на ПДУ или панели телевизора "SOURCE". Выберите необходимый источник сигнала кнопками переключения программ вперед/назад и подтвердите выбор кнопками "Cursor key".

Доступны следующие виды источников: TV, AV, SCART, YPbPr, HDMI1, HDMI2**, HDMI3**, PC, USB.

** Доступны только в моделях 32LEN60 и 42LEN60

Управление ТВ с помощью пользовательского меню.

Нажмите кнопку "MENU" для вызова меню.

Нажимая кнопки влево/вправо или увеличения/уменьшения громкости будут переключаться следующие функции меню: Канал, Видео, Аудио, Время, Параметры.

При нажатии кнопки переключения программ вперёд/назад и кнопка курсора вверх/вниз будет происходить переключение опций в меню.

При нажатии кнопки "Menu" телевизор переключится в основное меню и при повторном нажатии выйдет из режима меню.

При невозможности изменения каких-либо опций они будут иметь серый цвет.

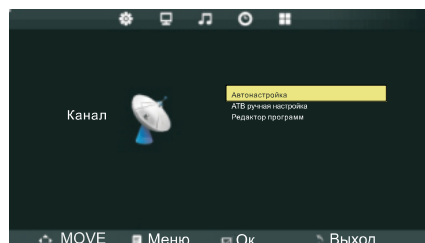

Меню Канал

Данное меню доступно только при выборе источника сигнала TV.

Позволяет произвести настройку, удаление и сортировку телевизионных программ

Опция	Описание
Автонастройка	Позволяет произвести автоматический поиск и запоминание всех каналов
АТВ ручная настройка	Позволяет произвести поиск и сохранение каналов в ручном режиме
Редактор программ	Позволяет произвести редактирование списка ранее настроенных каналов

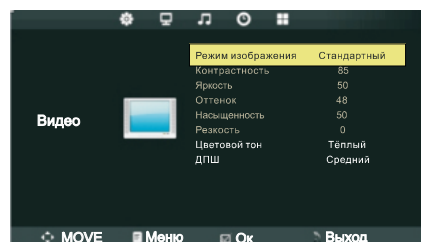

Меню Видео

В данном меню регулируется Режим изображения (кнопка быстрого доступа на ПДУ), Контрастность, Яркость, Температура цвета, Насыщенность, Резкость, Режим изображения, Формат изображения, Оттенок (только для системы цвета NTSC), Подавление шума, Регулировка красного, синего и зелёного (применяется при ручной установке температуры цвета - функция опциональна).

Опция	Описание
Режим изображения	Изменяет режим изображения, имеет несколько предустановок: Динамичный, Стандартный, Мягкий и пользовательский режим, в котором можно самостоятельно менять яркость, контрастность, насыщенность.
Контрастность	Регулирует диапазон яркости от максимально тёмного до максимально яркого
Яркость	Изменяет общую яркость изображения
Оттенок	Изменяет оттенок изображения
Насыщенность	Изменяет насыщенность изображения
Резкость	Изменяет чёткость изображения
Формат	Позволяет изменить масштаб изображения в зависимости от вида транслируемого или воспроизводимого изображения
Цветовой тон	Позволяет установить более предпочтительный цветовой оттенок изображения (средний, тёплый или холодный)
ДПШ	Позволяет использовать встроенную систему шумоподавления или выключить её
Красный*	Позволяет настроить уровень красного
Синий*	Позволяет настроить уровень синего
Зелёный*	Позволяет настроить уровень зелёного

Функции отмеченные * позволяют настроить цветовой тон вручную и являются опциональными (т.е. могут отсутствовать в данной модели).

Меню Аудио

Примечание:

Рекомендуемый уровень громкости звукового сопровождения около 50%;

Возможна регулировка режима звукового сопровождения (кнопка быстрого доступа на ПДУ), тембров звукового сопровождения, автоматическая регулировка уровня

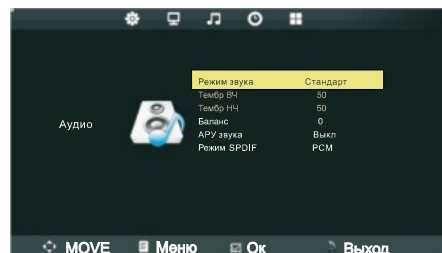

Опция	Описание
Режим звука	Позволяет выбрать один из режимов звукового сопровождения: Стандартный, Музыка, Кино, Спорт, Поп, Рок и Польз. настр
Тембр ВЧ	Изменяет тембральную окраску звукового сопровождения в верхней части звукового диапазона
Тембр НЧ	Изменяет тембральную окраску звукового сопровождения в нижней части звукового диапазона
Баланс	Меняет соотношение громкости левого и правого каналов
АРУ звука	Корректирует уровень громкости звукового сопровождения при резком изменении громкости
Режим SPDIF	

Меню Время

Возможна установка таймера для отключения ТВ, выбора режима автоотключения и времени отображения меню на экране ТВ

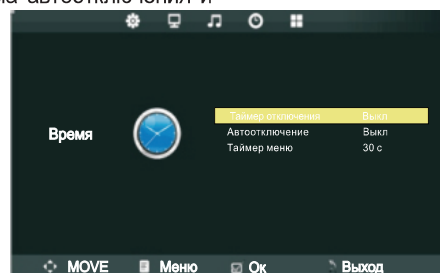

Опция	Описание
Таймер отключения	Позволяет выбрать время, через которое ТВ перейдёт в дежурный режим
Автоотключение	Позволяет выбрать режим в который ТВ перейдёт по истечении времени таймера отключения
Таймер меню	Позволяет выбрать время, через которое экранное меню ТВ перестанет отображаться

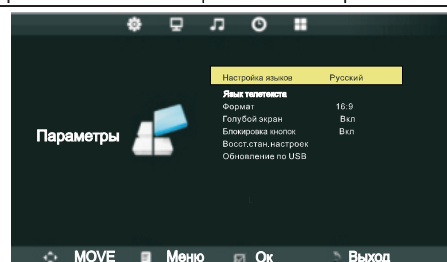

Меню Параметры

Настройки языка меню, языка телетекста, масштаба изображения, блокировку кнопок, режим включения заставки голубого экрана, возврата к заводским настройкам и обновлению ПО

Опция	Описание
Настройка языков	Выбор языка меню
Язык телетекста	Выбор языка телетекста
Формат	Позволяет настроить масштаб изображения
Голубой экран	Включение опций голубого фона при отсутствии входного сигнала или его уровне ниже установленного
Блокировка кнопок	Позволяет заблокировать кнопки управления на корпусе ТВ
Восст. стан. настроек	Возврат к заводским настройкам
Обновление по USB	Обновление программного обеспечения ТВ с внешнего носителя

Меню PC

Данное меню доступно только при выборе источника сигнала PC.
Позволяет произвести настройку изображения в режиме источника сигнала PC.

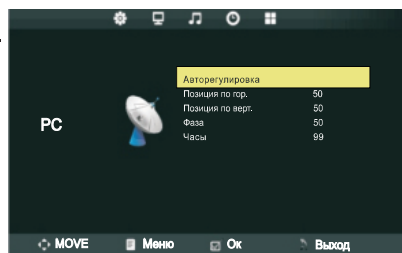

Опция	Описание
Авторегулировка	Позволяет автоматически установить оптимальные параметры изображения
Позиция по гор.	Позволяет вручную настроить смещение изображения по горизонтали
Позиция по верт.	Позволяет вручную настроить смещение изображения по вертикали
Фаза	Позволяет вручную подстроить фазу изображения
Часы	Позволяет вручную подстроить частоту изображения

Информация о поддержке USB устройств

1. USB-интерфейс поддерживает большинство USB-носителей, таких как flash- и жесткие диски, цифровые фотокамеры и т.д. Если при обнаружении устройства возникла ошибка, то возможно, что это устройство не поддерживается программным обеспечением телевизора и это не означает, что телевизор неисправен.
2. USB-порт выдает напряжение 5 В и максимальный ток до 500 мА. Если Вы хотите подключить к телевизору внешний жесткий диск, он должен иметь внешнее питание.
3. Иногда скорость чтения файлов с USB-носителей может падать, это бывает, например, при попытке воспроизведения файла большого размера. Падение скорости чтения не является неисправностью телевизора.
4. USB-интерфейс стабильно работает с внешними носителями ёмкостью до 4 Гб и поддерживает работу с устройствами с файловой системой формата FAT32.

Поддержка видео файлов

Расширение файла	Контейнер	Видео кодек	Спецификация	Битрейт	Профиль
dat, mpg, mpeg	MPG, MPEG	Mpeg1,2	720P x30	20Mbit/sec	Main Profile
ts, trp	MPEG2-TS	MPEG2	720P x 30	20Mbit/sec	MPEG2: Main Profile

Поддержка звуковых файлов

Аудио кодек	Расширение файла	Битрейт
MPEG1 Layer2	MP3(Optional)	32Kbps ~ 448Kbps(Bit rate) 32KHz ~ 48KHz(Sampling rate)
MPEG1 Layer3	MP3(Optional)	32Kbps ~ 320Kbps(Bit rate) 32KHz ~ 48KHz(Sampling rate)

Поддержка графических файлов

Расширение файла	Развертка	Разрешение
JPEG	Base-line	15360x8640
	Progressive	1024x768
PNG	Non-interlace	9600x6400
	Interlace	1200x800
BMP		9600x6400

Поддержка текстовых файлов

(* .txt): обеспечивается поддержка файлов в кодировке Unicode.

Внимание

Функционирование USB устройств возможно только при выборе его как источника сигнала. Воспроизведение может быть ограничено длиной файла.

При подключенном устройстве в режиме воспроизведения не отключайте устройство во избежание повреждения устройства или телевизора.

USB порт телевизора поддерживает спецификацию USB1.1 и USB2.0 с стандартными протоколами передачи данных.

Телевизор производит чтение данных с USB устройства имеющего файловую структуру FAT16 или FAT32, поддержки NTFS нет.

Подключите USB устройство в порт телевизора и выберите в качестве источника сигнала "USB", после отображения содержимого стрелками курсора можно выбрать интересующий файл и подтвердить выбор для его просмотра кнопкой ОК, при этом по возможности происходит масштабирование в полный размер экрана телевизора (не касается музыкальных файлов).

Фото файлы

- выберите соответствующую вкладку

Максимальное поддерживаемое разрешение 3000X3000 pix. Для начала просмотра и выполнения других функций можно воспользоваться соответствующими кнопками на ПДУ (см. описание ПДУ).

Музыкальные файлы

- выберите соответствующую вкладку

Для начала просмотра и выполнения других функций можно воспользоваться соответствующими кнопками на ПДУ (см. описание ПДУ).

Видео файлы

- выберите соответствующую вкладку

Для начала просмотра и выполнения других функций можно воспользоваться соответствующими кнопками на ПДУ (см. описание ПДУ).

Текстовые файлы

- выберите соответствующую вкладку

Для начала просмотра и выполнения других функций можно воспользоваться соответствующими кнопками на ПДУ (см. описание ПДУ).

Также для удобства управления файлами в нижней информационной строке может присутствовать справочная информация о возможности управления, возможные функции, пиктограммы управления (функция опциональна).

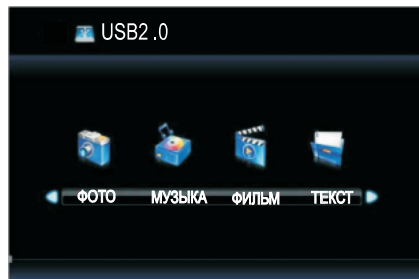

Проигрывание аудио файлов

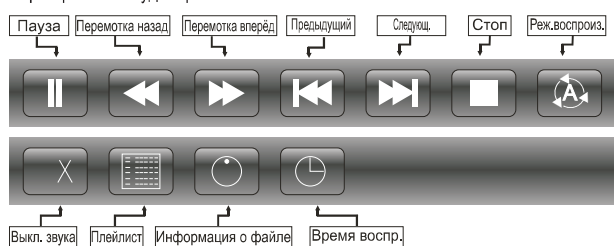

Проигрывание видео файлов

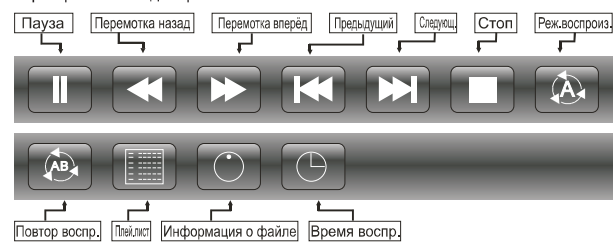

Описание пиктограмм управления в режиме USB:

Просмотр графических файлов

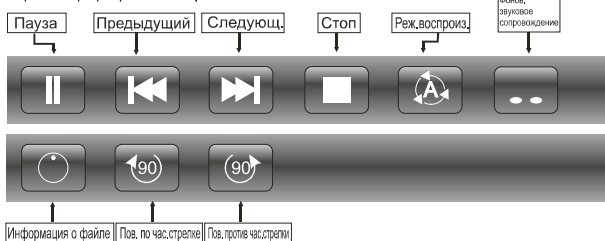

Просмотр текстовых файлов



Критерии определения неисправности ЖК-панели

Наша компания прилагает все усилия для создания высококачественных изделий, используя лучшие комплектующие части и подвергая изделия строгому выходному контролю качества. Ввиду особенностей используемых в ЖК-телевизорах технологий, матрица телевизора, состоящая из нескольких миллионов отдельных элементов, создающих изображение, иногда может иметь отдельные дефекты на уровне таких элементов. Телевизор, ЖК-матрица которого будет неисправна, будет отремонтирован или заменен в течение гарантийного срока, установленного на изделие в соответствии с гарантийными обязательствами Изготовителя, при этом, после ремонта или замены, ЖК-матрица телевизора будет соответствовать нижеуказанным критериям. При принятии решения о неисправности ЖК-матрицы телевизора наша компания руководствуется следующим:

1. Дефектная точка - это неработающая точка на экране одного из цветов (красного, зеленого или синего), составляющих пиксель изображения;
2. Дефект точки может проявляться в виде яркой (постоянно светящейся) или темной (постоянно не светящейся) точки;
3. Смежная пара дефектных точек - это две одинаковые (две яркие или две темные) дефектные точки, расстояние между которыми менее или равняется 15 мм;

Неисправной считается ЖК-матрица телевизора если:

1. Имеет более 2 ярких (для диагонали 19 дюймов 6 точек, для диагонали 32 дюйма 3 точки) или более 7 темных точек или общее количество дефектных точек больше 7 (для диагонали 19 дюймов 10 точек, для диагонали 32 и 42 дюймов 5 точек)
2. Имеет более 3-х пар смежных дефектных точек;

3. Имеет дефектные строки или полосы.

Телевизор, ЖК-матрица которого не выходит за пределы нижеуказанных критериев, считается исправным. Для точной диагностики неисправности ЖК-матрицы необходимы специальные условия, тестовые сигналы и специальное оборудование, поэтому проверку качества ЖК-матрицы телевизора может произвести только уполномоченный сервисный центр.

Перед обращением в сервисную службу:

Признак	Рекомендуемые действия
На экране нет изображения, громкоговорители не воспроизводят звуковое сопровождение.	Проверьте надежность подключения кабеля питания переменного тока к электрической розетке. Убедитесь, что телевизор не находится в режиме готовности (горит красный индикатор POWER).
Нет изображения. Нет изображения при подаче сигнала на разъемы аудио и видеовхода	Проверьте настройку яркости экрана телевизора. Убедитесь, не подключен ли к входному разъему кабель, по которому не подается входной видеосигнал.
На экране телевизора есть изображение, но громкоговорители не воспроизводят звуковое сопровождение	Проверьте настройки звука. Убедитесь, что звуковое сопровождение не отключено с помощью кнопки . Убедитесь, что к телевизору не подключены наушники.
Изображение на экране слишком светлое	Проверьте настройку параметров "Цвет" и "Контрастность".
Изображение на экране слишком темное	Убедитесь, что не установлена слишком низкая яркость (параметр изображения "Яркость"). Проверьте настройку параметра "Контрастность".
Пульт дистанционного управления не работает	Замените батарейки пульта дистанционного управления. Убедитесь, что на сенсор сигналов инфракрасного управления телевизора не попадает сильное освещение, например, от флуоресцентной лампы.
Изображение на экране не четкое Изображение на экране перемещается	Низкий уровень принимаемого сигнала. Плохие условия приема телевизионного вещания. Убедитесь, что антенна направлена в правильном направлении. Убедитесь, что внешняя антенна не отсоединилась.
Двойное или тройное изображение на экране телевизора	Убедитесь, что антенна направлена в правильном направлении. Электрические волны могут отражаться от зданий или рельефа местности.

Основные технические характеристики

Модель	15LEN60	19LEN60	22LEN60	23LEN60	32LEN60	42LEN60	
Напряжение питания (переменным током)	110-220 В 50 Гц						
Потребляемая мощность, не более, Вт	20	30	40	45	90	140	
Потребляемая мощность в дежурном режиме, Вт	<1	<1	<1	<1	<1	<1	
Вес нетто, кг	4	5	6	7	11	18	
Габариты без подставки / с подставкой, мм	392*260*40.5 392*260*120	462*299*44.5 462*299*150	532*337*43 532*337*150	574*360*44 574*396*150	771*483*44 771*483*190	1005*230*671 1005*44*671	
Дальность действия ПДУ, м	10	10	10	10	10	10	
Макс. угол поворота ПДУ (дальность до 6 м)	45°/45°	45°/45°	45°/45°	45°/45°	45°/45°	45°/45°	
Макс. угол наклона ПДУ (дальность до 6 м)	45°/45°	45°/45°	45°/45°	45°/45°	45°/45°	45°/45°	
ЭКРАН							
Размер экрана по диагонали, дюймов	15,6	18,5	21,5	23	32"	42"	
Соотношение сторон	16:9	16:9	16:9	16:9	16:9	16:9	
Разрешающая способность, пикселей	1366 x 768	1366 x 768	1920 x 1080	1366 x 768	1366 x 768	1920 x 1080	
Максимальная яркость, Кд/м ²	220	250	250	250	350	360	
Статическая контрастность	650:1	1000:1	1000:1	1000:1	1000:1	1200:1	
Макс. угол обзора (горизонтальный/вертикальный)	45,45 / 20,45	178 / 178	178 / 178	70,85 / 70,80	178 / 178	178 / 178	
Время отклика, мс	8	8	8	8	8	8	
Количество дефектных пикселей (не более):							
- ярких	2	6	2	2	3	3	
- темных	7	8	7	7	3	3	
- всего	7	10	7	7	5	5	
ПРИЕМ							
Стандарты телевизионного сигнала	PAL, SECAM	PAL, SECAM	PAL, SECAM	PAL, SECAM	PAL, SECAM	PAL, SECAM	
Системы звукового сопровождения	BG, DK	BG, DK	BG, DK	BG, DK	BG, DK	BG, DK	
Количество телевизионных программ	200	200	200	200	200	200	
ЗВУКОВОЕ СОПРОВОЖДЕНИЕ							
Виды эффектов	Сtereo / Окружение / Поп / Рок / Стандартный						
Автоподстройка уровня звука	Да	Да	Да	Да	Да	Да	
ФУНКЦИИ							
Телетекст	Да	Да	Да	Да	Да	Да	
Картинка в картинке	Нет	Нет	Нет	Нет	Нет	Нет	
Таймер включения/выключения	Да	Да	Да	Да	Да	Да	
Блокировка ("замок") от детей	Да	Да	Да	Да	Да	Да	
Автовключение при отсутствии сигнала	Да	Да	Да	Да	Да	Да	
Голубой экран при пропадании сигнала	Да	Да	Да	Да	Да	Да	
Количество HDMI	1	1	1	1	3	3	
Количество USB	1	1	1	1	1	1	
USB мультимедийный проигрыватель	Да	Да	Да	Да	Да	Да	
Вход VGA	1	1	1	1	1	1	
Разъем SCART	1	1	1	1	1	1	
Вход S-Video	Нет	Нет	Нет	Нет	Нет	Нет	
Вход SVBS	1	1	1	1	1	1	
Вход YPbPr	1	1	1	1	1	1	
Выход на головные наушники	1	1	1	1	1	1	
Форматы изображения режима VGA	VGA частота кадров 60 Гц	640 x 480	640 x 480	640 x 480	640 x 480	640 x 480	
	SVGA частота кадров 60 Гц	800 x 600	800 x 600	800 x 600	800 x 600	800 x 600	
	XGA частота кадров 60 Гц	1024 x 768	1024 x 768	1024 x 768	1024 x 768	1024 x 768	
	WXGA частота кадров 60 Гц	-	-	1280 x 1024	-	-	1280 x 1024
	WUXGA частота кадров 60 Гц	-	-	1920 x 1080	-	-	1920 x 1080
Входные форматы изображения режима HDMI	VGA частота кадров 60 Гц	640 x 480	640 x 480	640 x 480	640 x 480	640 x 480	
	480i частота кадров 60 Гц	720 x 480	720 x 480	720 x 480	720 x 480	720 x 480	
	480p частота кадров 60 Гц	720 x 480	720 x 480	720 x 480	720 x 480	720 x 480	
	576i частота кадров 50 Гц	720 x 576	720 x 576	720 x 576	720 x 576	720 x 576	
	576p частота кадров 50 Гц	720 x 576	720 x 576	720 x 576	720 x 576	720 x 576	
	720p частота кадров 60 Гц	1280 x 720	1280 x 720	1280 x 720	1280 x 720	1280 x 720	
	1080i частота кадров 50/60 Гц	1920 x 1080	1920 x 1080	1920 x 1080	1920 x 1080	1920 x 1080	
	1080p частота кадров 50/60 Гц	1920 x 1080	1920 x 1080	1920 x 1080	1920 x 1080	1920 x 1080	
Условия использования							
Температура	0° ~ +40°	0° ~ +40°	0° ~ +40°	0° ~ +40°	0° ~ +40°	0° ~ +40°	
Относительная влажность, не более %	80%	80%	80%	80%	80%	80%	