

Мобильный телефон Explay A240

Инструкция по эксплуатации

Оглавление

Введение.	5
Комплектация.	5
Глава 1. Инструкции по технике безопасности.	6
Вводные замечания.....	6
Сетевые услуги.....	6
Использование аксессуаров.....	7
Подготовка к работе.....	7
Установка SIM-карты и аккумулятора.....	7
Зарядка аккумулятора.....	9
Подключение гарнитуры	10
Глава 2. Перед использованием.	11
Описание символов на дисплее.....	11
Описание устройства.....	13
Установка SIM-карты и карты памяти.....	14
Карта памяти.....	15
Установка аккумулятора.....	15
Процесс зарядки.....	15
Пароль безопасности.....	16
Глава 3. Основные функции.	17
Совершение вызова.....	18
Отклонить вызов.....	19
Принять вызов.....	19

Завершение вызова.....	19
Экстренные вызовы.....	19
Информация о вызовах.....	19
Выключение телефона.....	19
Глава 4. Сообщения.....	20
Создание сообщения.....	20
Входящие.....	20
Исходящие.....	21
Черновики.....	21
Отправленные.....	22
Настройки сообщений.....	22
Глава 5. Игры.....	23
Глава 6. Мультимедиа.....	23
Камера.....	23
Галерея.....	24
Видеокамера.....	24
Видеоплеер.....	25
Аудиоплеер.....	26
Диктофон.....	26
FM-радио.....	27
Глава 7. Инструменты.....	27
Календарь.....	27
Будильник.....	28
Службы.....	28
Калькулятор.....	28

Менеджер файлов.	28
Глава 8. Блютуз.	29
Блютуз.	29
Глава 9. Настройки.	30
SIM-карты.	30
Телефон.	30
Сеть.	31
Профили.	31
Безопасность.	31
Заводские установки.	32
Устранение неисправностей.	32
Вопросы безопасности.	38
Условия работы.	38
Электронные устройства.	39
Электронные кардиостимуляторы.	39
Слуховые аппараты.	40
Другое медицинское оборудование.	40
Транспортные средства.	40
Учреждения, где запрещено пользоваться мобильным телефоном.	41
Потенциально взрывоопасная атмосфера.	41
Транспортные средства.	42
Экстренные вызовы.	42
Технические характеристики.	43
Гарантия и обслуживание.	43

Введение.

Благодарим Вас за приобретение мобильного телефона Explay A240.

Чтобы Вы как можно быстрее овладели всеми его возможностями, мы подготовили полное справочное руководство, знакомящее с режимами работы, настройкой телефона, мерами предосторожности и комплектацией. Перед использованием этого телефона необходимо внимательно прочитать руководство.

Это руководство было тщательно отредактировано и, по нашему мнению, является правильным и заслуживающим доверия. Но если нам все-таки не удалось полностью избежать ошибок и пропусков, мы приносим свои извинения и будем рады Вашим замечаниям и мнениям. Для обновлений версий программного обеспечения и замечаний обращайтесь на наш сайт www.explay.ru.

Комплектация.

1. Мобильный аппарат.
2. Аккумуляторная батарея.
3. Кабель USB-MicroUSB.
4. Сетевое зарядное устройство.
5. Стереогарнитура.
6. Руководство по эксплуатации.
7. Гарантийный талон.

Внимание! Производитель оставляет за собой право на внесение изменений в характеристики, внешний вид, комплектацию товара в одностороннем порядке без предварительного уведомления.

Глава 1. Инструкции по технике безопасности.

Вводные замечания.

Внимательно прочитайте рекомендации данного раздела.

Пренебрежение этими простыми правилами может стать причиной опасных или противозаконных действий. Более подробное описание приводится в соответствующих разделах данного руководства.

БЕЗОПАСНОСТЬ ВКЛЮЧЕНИЯ – Не включайте аппарат там, где его использование запрещено, а также, если телефон может стать источником помех или опасности.

БЕЗОПАСНОСТЬ ЗА РУЛЕМ ПРЕВЫШЕ ВСЕГО – Не пользуйтесь телефоном во время вождения автомобиля.

ВОДОНЕПРОНИЦАЕМОСТЬ – Телефон не является водонепроницаемым. Избегайте попадания влаги на аппарат.

Сетевые услуги.

Данный мобильный телефон предназначен для использования в сетях сотовой связи GSM 900 и GSM 1800.

Для использования любых сетевых услуг необходимо оформить подписку и получить инструкции по использованию этих услуг у своего оператора связи.

Замечание: Некоторые сети могут не поддерживать отдельные услуги или символьные наборы, характерные для определенного языка.

Использование аксессуаров.

При отключении сетевого шнура от любого устройства следует братья рукой за корпус разъема. Ни в коем случае не тяните за шнур.

Проверьте номер модели сетевого адаптера зарядного устройства и батареи перед их подключением. Для данного телефона выпускается специальный тип зарядного устройства. При необходимости обратитесь к своему поставщику мобильных телефонов.

Подготовка к работе.

Держите SIM-карты и карты памяти в месте, недоступном для маленьких детей.

Будьте аккуратны, вставляя и извлекая SIM-карту, царапины или механический изгиб могут вывести из строя SIM-карту или ее контакты.

Установка SIM-карты и аккумулятора.

Выключите телефон, отключите блок питания и извлеките аккумулятор.

Снимите заднюю крышку и извлеките аккумулятор.

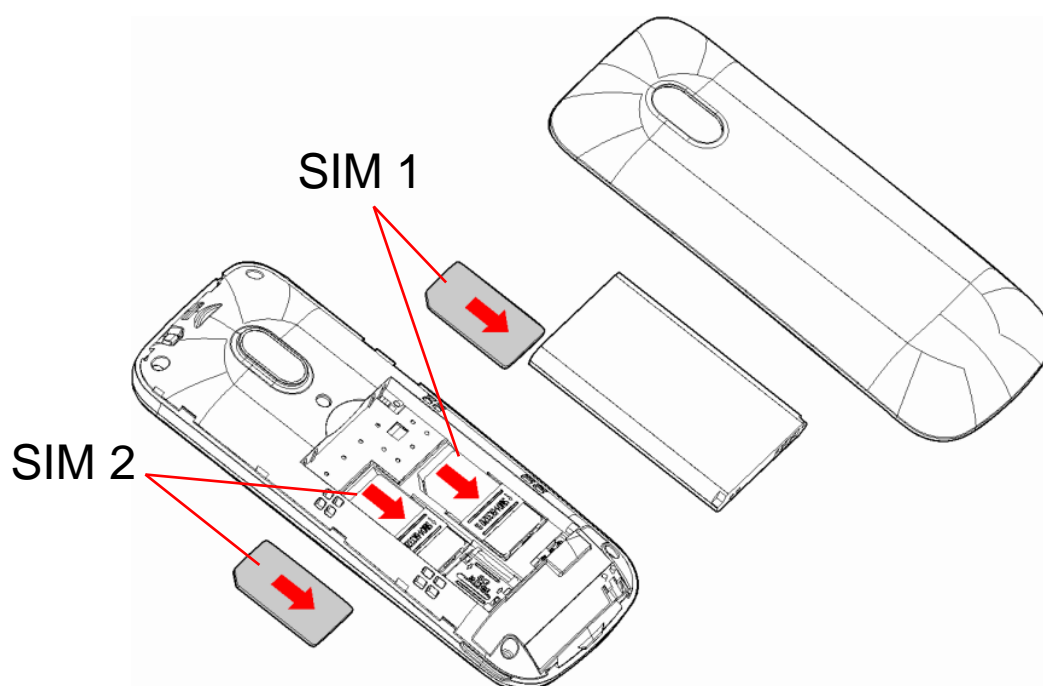

Аккуратно вставьте SIM-карты и карту памяти в соответствующие разъемы. Убедитесь в том, что SIM-карты обращены позолоченными контактами вниз, а скошенные углы SIM-карт совпадают с формой слотов, предназначенных для них.

Обращайтесь с картой памяти аккуратно. Вставьте её в разъем, как показано на рисунке.

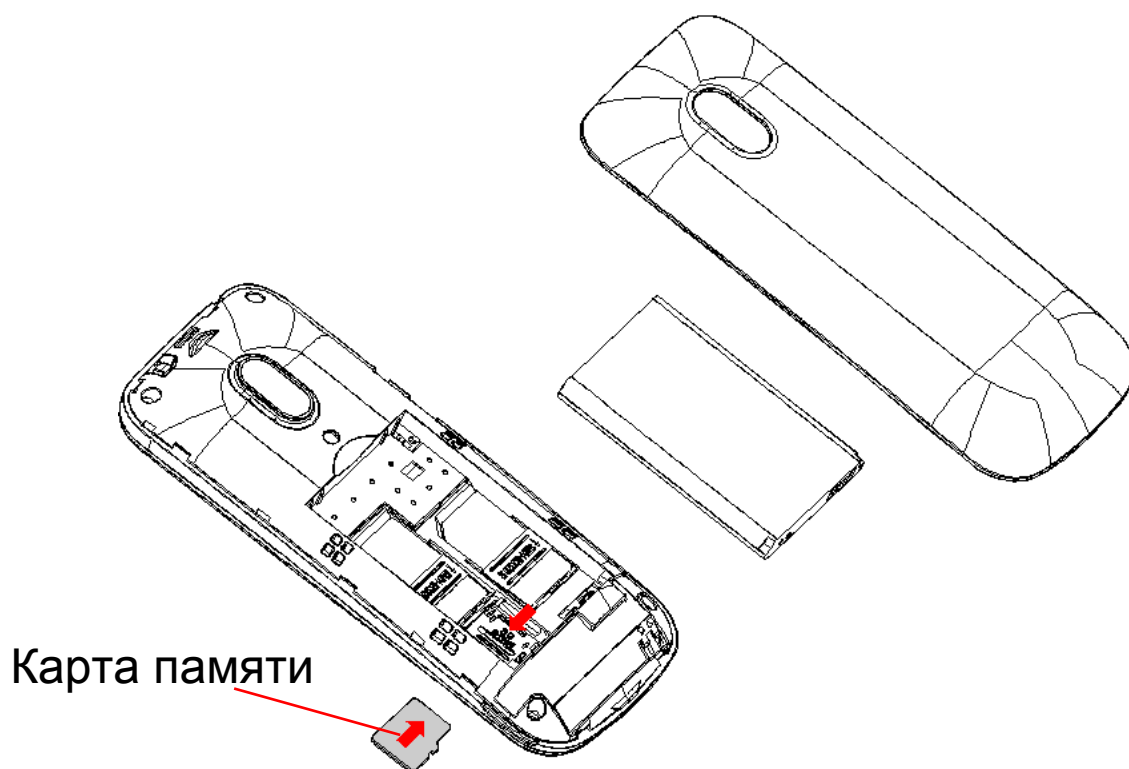

Чтобы установить аккумуляторную батарею на место, совместите позолоченные контакты батареи с контактами на телефоне и вставьте противоположный край батареи до фиксации.

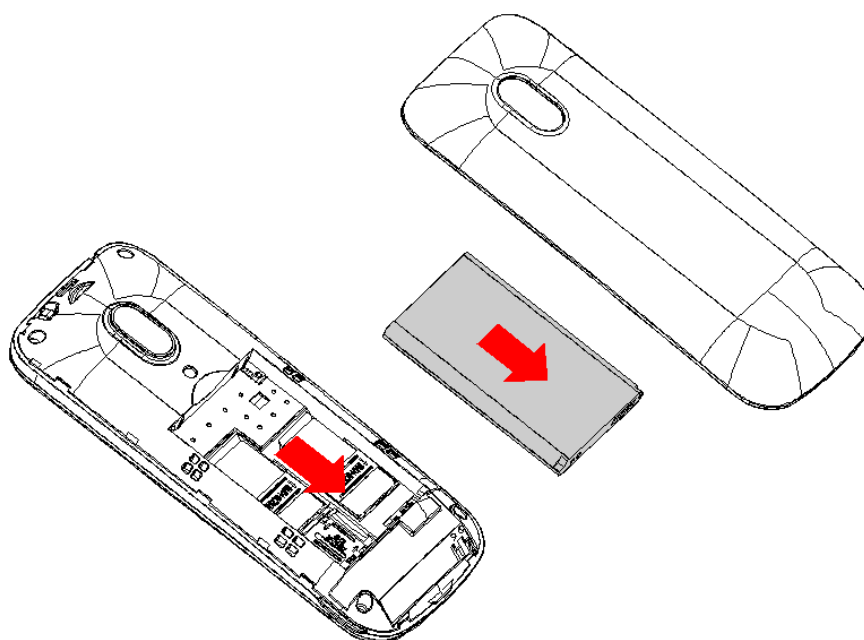

Установите на место заднюю крышку. Для этого наложите ее сзади на аппарат и надавите до щелчка.

Зарядка аккумулятора.

Внимание! Используйте только те модели батарей, зарядного устройства и аксессуаров, которые рекомендованы компанией Explay для данной модели мобильного телефона. Применение других типов устройств может быть опасно и может повлечь за собой аннулирование гарантийных обязательств в отношении данного аппарата.

Не заряжайте аппарат при снятой задней панели. Вставьте разъем зарядного устройства в соответствующее гнездо на боковой панели устройства.

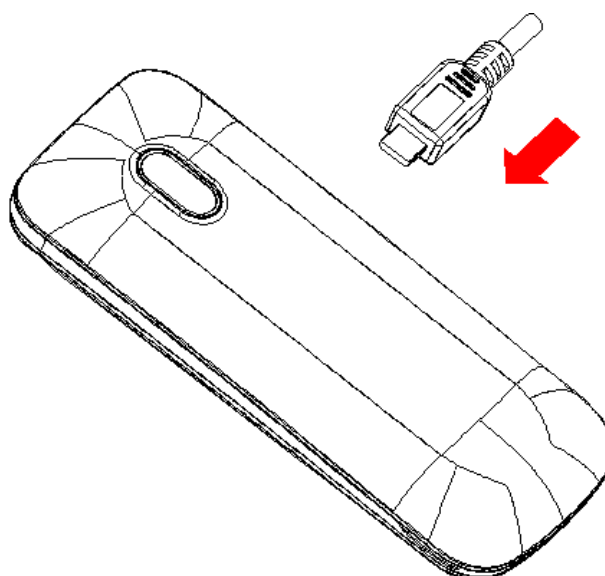

Подключите зарядное устройство к сети питания. Индикатор заряда батареи начнет изменяться. Если зарядка не началась, отключите адаптер и подключите повторно. Если зарядка по-прежнему не началась, обратитесь в службу поддержки. Когда батарея полностью заряжена, индикатор заряда перестанет изменяться. Отключите зарядное устройство от телефона.

Подключение гарнитуры .







При подключении любой другой гарнитуры, кроме гарнитуры, рекомендованной к использованию с данным телефоном компанией Explay, уделите особое внимание правильной установке уровня громкости. Тщательно изучите руководство пользователя, особенно по вопросам безопасности. Не подключайте к данному аппарату несовместимые с ним устройства. При обнаружении гарнитуры на дисплее телефона должна появиться иконка .

Глава 2. Перед использованием.

В режиме ожидания нажмите левую или правую навигационные клавиши для перехода к специальным меню режима ожидания. Затем нажмите любую навигационную клавишу для переключения между иконками специального меню в режиме ожидания.

Описание символов на дисплее.

Символ	Описание
	Уровень сигнала. Чем больше полосок, тем сильнее сигнал. Данное изображение появляется на дисплее при вставленной SIM1.
	Уровень сигнала. Чем больше полосок, тем сильнее сигнал. Данное изображение появляется на дисплее при вставленной SIM2.
	Пропущенный вызов. Данное изображение появляется на дисплее телефона при пропущенном вызове.
	Данный тип оповещения означает, что включен звуковой сигнал.
	Данный тип оповещения означает, что включен вибросигнал (звуковой сигнал при этом выключен).
	Данный тип оповещения означает, что включен звуковой сигнал и вибросигнал.
	Данный тип оповещения означает, что включен звуковой сигнал.
	Непрочитанные SMS-сообщения. Данное изображение появляется на дисплее телефона при имеющихся непрочитанных SMS-сообщениях.

	<p>Профиль «Гарнитура» Данный профиль будет включаться при подключении к телефону гарнитуры.</p>
	<p>Карта памяти Данное изображение появляется на дисплее телефона при вставленной SD-карте.</p>
	<p>USB-соединение установлено.</p>
	<p>Будильник. Данный символ означает то, что будильник установлен и включен. После выключения будильника данный символ автоматически пропадет с дисплея.</p>
	<p>Уровень заряда батареи. Количество полосок данного символа указывает на остаток заряда батареи.</p>
	<p>Аудиоплеер. Данное изображение означает, что запущено воспроизведение музыкальных файлов.</p>
	<p>Блютуз. Данное изображение появляется на дисплее телефона при включенном Блютуз.</p>

Описание устройства.



- 1) Фонарик.
- 2) Динамик.
- 3) Дисплей.
- 4) Клавиша основного меню (центральная клавиша подтверждения выбора и четырехпозиционная навигационная клавиша: Вверх/Вниз/Влево/Вправо).
- 5) Клавиша посылы вызова с SIM1 / Левая функциональная клавиша.
- 6) Клавиша посылы вызова с SIM2.
- 7) Клавиша «Назад» / Правая функциональная клавиша.
- 8) Клавиша Вкл./Выкл.
- 9) Клавиатура.
- 10) Разъем для наушников.

- 11) Разъем micro-USB.
- 12) Камера.

Примечание: Для включения/выключения фонарика из режима ожидания нажмите клавишу «Вниз».

Установка SIM-карты и карты памяти.

Перед использованием телефона Вы должны установить в него одну или две SIM-карты выбранных Вами поставщиков услуг связи.

Вся информация, связанная с сетью, настройками соединения и т.д. находится на SIM-карте. Также на ней хранятся SMS-сообщения и контакты. Вы можете использовать SIM-карту в любом другом GSM телефоне.

Во избежание потери или повреждения информации, хранящейся на SIM-карте, пожалуйста, не прикасайтесь к металлической контактной поверхности и не храните SIM-карту в местах воздействия электромагнитных полей. Держите Вашу SIM-карту подальше от воды и статического электричества.

- Выключите телефон, отключите телефон от зарядки, если он заряжается, и снимите заднюю крышку аккумулятора.
- Установите SIM-карты металлическими контактами вниз так, что бы скошенные углы SIM-карт совпадали с формой слотов, предназначенных для них.
- Извлекая SIM1 или SIM2, просто потяните за ее край, пока карта полностью не выйдет из слота.

Примечание: В данной инструкции по умолчанию подразумевается, что в телефон установлены две SIM-карты. При установленной одной SIM-карте некоторые пункты меню могут быть недоступны.

Карта памяти.

Выключите телефон, отключите телефон от зарядки, если он заряжается, и снимите заднюю крышку аккумулятора. Карта памяти вставляется и извлекается из телефона аналогично SIM-карте. Так же, как и в случае с SIM-картой следите за тем, чтобы металлическая контактная часть SD-карты не подвергалась физическим воздействиям.

Примечание: Если телефон не видит карту памяти, перезагрузите телефон, извлеките карту памяти и вставьте ее обратно. Убедитесь, что карта памяти нормально входит в разъем, нет перекосов и т.д. Если данная операция не помогла, обратитесь в авторизированный сервисный центр Explay.

Установка аккумулятора.

Снимите заднюю крышку аккумулятора.
Присоедините контакты аккумуляторной батареи к контактам телефона.
Аккуратно вставьте другой конец аккумулятора.

Процесс зарядки.

Вставьте разъем зарядного устройства в соответствующий вход телефона.
Если телефон включен, то после подключения к зарядному устройству в правом верхнем углу дисплея полоски в изображении батарейки начнут непрерывно возрастать 
Если же он выключен, то отображение зарядки телефона Вы увидите по центру дисплея. Непрерывное движение данных полосок означает, что аккумулятор заряжается. Прекращение движения полосок будет означать, что аккумулятор полностью

заряжен. После полной зарядки отсоедините зарядное устройство.

При низком уровне заряда аккумулятора на дисплее появится соответствующее уведомление. Когда аккумуляторная батарея разрядится полностью, телефон автоматически выключится. Даже если Вы не используете телефон, следует периодически заряжать аккумулятор. Иначе аккумулятор может прийти в негодность.

Пароль безопасности.

PIN

- PIN (Персональный Идентификационный Номер) Предназначен для защиты Вашей SIM-карты от несанкционированного использования. Обычно PIN и PUK коды предоставляются вместе с SIM-картой. Если Вы неправильно введете PIN три раза, то SIM-карта будет заблокирована. Для более детальных инструкций свяжитесь со своим поставщиком услуг связи.

PUK

- При смене заблокированного PIN, Вам необходимо ввести PUK (Персональный Код Разблокировки). PUK поставляется вместе с SIM-картой. Если код не предоставлен, пожалуйста, свяжитесь со своим поставщиком услуг связи. Если Вы десять раз введете PUK неправильно, то SIM-карта будет заблокирована. Использовать ее не представится возможным, так как PUK нельзя сменить. Если PUK был утерян, обратитесь к своему поставщику услуг связи.

Глава 3. Основные функции.

Данный телефон оснащен не только базовыми функциями мобильного телефона, но также дополнительными функциями, при помощи которых Вы можете выполнять ряд повседневных задач:

- Контакты: Каждому контакту, сохраненному в памяти телефона, Вы можете присвоить определенную мелодию вызова и изображение. Вы можете отослать SMS непосредственно из списка контактов; также Вы можете копировать контакты из телефона в SIM и наоборот.
- Профили: Настройка мелодий звонков (выбор мелодии, регулировка громкости, мелодия входящего звонка, мелодия сообщения и другие) в зависимости от выбранного профиля.
- Журнал вызовов: Телефон будет автоматически сохранять информацию о входящих, исходящих, а также пропущенных звонках. Вы можете осуществить вызов по любому номеру, сохраненному в журнале звонков. Возможно, сохранить номер из журнала звонков в список контактов и поместить контакт в черный список; поддерживается отправка SMS, и т.д.
- Сообщения: Телефон поддерживает хранение SMS-сообщений, в количестве 100 штук.
- Мультимедиа: Телефон оснащен: аудио/видео-плеером, камерой, диктофоном и т.д.
- Камера: Телефон поддерживает фото и видеосъемку.
- Инструменты: Телефон имеет ряд полезных функций, таких как календарь, менеджер файлов, будильник и т.д.
- Системные настройки: Вы можете поменять настройки телефона в зависимости от Ваших потребностей, а именно возможно поменять настройки

телефона, настройки дисплея, настройки вызовов, настройки безопасности и т.д.

Совершение вызова.

Для совершения вызова введите номер с помощью клавиатуры или выберите его из записной книги. Затем нажмите клавишу посылы вызова с той SIM-карты, с которой Вы хотите совершить звонок.

Внимание! При входящем или исходящем вызове с одной из SIM-карт, другая SIM-карта недоступна для приёма и совершения вызовов. Рекомендуется на всех номерах подключить услугу «Кто звонил?», для получения SMS-уведомлений обо всех пропущенных вызовах в периоды временной недоступности.

Нажмите левую функциональную клавишу во время разговора для доступа к следующим функциям:

- Удержание вызова: Активация данной функции позволяет ставить разговор на удержание.
- Завершение вызова: Завершает текущий вызов.
- Контакты: Во время разговора, Вы можете войти в Контакты и совершать с ними те же операции, что и вне разговора.
- Журнал вызовов: Вход в журнал вызовов.
- Сообщения: Во время разговора Вы можете войти в меню SMS-сообщений.
- Диктофон: Начало записи происходящего разговора, файл будет сохранен в память устройства. Доступ к файлу осуществляется через меню Диктофон или Проводник.
- Отключить микрофон: После активации данной функции Ваш собеседник не будет слышать того, что Вы говорите.

- Громкость: Вы можете отрегулировать громкость динамика.

Отклонить вызов.

Для отклонения входящего вызова нажмите красную кнопку Вкл./Выкл. устройства.

Принять вызов.

При поступившем входящем вызове, телефон подаст соответствующий сигнал (например, вибрацию, звуковой сигнал или и то, и другое.); В это время Вы можете нажать кнопку принятия звонка (посыла вызова с SIM1 или SIM2) для того, чтобы начать разговор.

Завершение вызова.

Для завершения разговора нажмите красную кнопку Вкл./Выкл.

Экстренные вызовы.

При возникновении экстренной ситуации Вы можете позвонить по экстренным номерам (для России «112») без вставленной SIM-карты.

Информация о вызовах.

Вы можете войти в Журнал вызовов для того, чтобы просмотреть соответствующие данные о набранных, пропущенных, полученных и отклоненных звонках.

Выключение телефона.

В режиме ожидания нажмите и удерживайте кнопку Вкл./Выкл. для выключения телефона.

Глава 4. Сообщения.

Создание сообщения.

- **Новое SMS.** С помощью данной функции Вы можете написать новое SMS-сообщение. Во время ввода текста сообщения нажмите клавишу «Опции» для того, чтобы изменить метод ввода, сохранить сообщение или вставить имя/номер контакта.

Отправить: Вы можете ввести номер вручную или добавить из списка контактов.

Метод ввода: Изменение способа набора сообщения.

Дополнительно: Войдите в интерфейс вставки информации одного из контактов, сохраненных в телефоне или на SIM-картах.

Сохранить: Данная функция позволяет Вам сохранить сообщение в черновики.

Входящие.

В данную папку попадают все входящие сообщения. Выберите SMS-сообщение и нажмите левую функциональную клавишу. Вам станут доступны некоторые операции (например, ответ или удаление SMS). Однократное нажатие центральной клавиши позволяет прочитать данное сообщение. В опциях сообщения Вам доступны следующие пункты:

Ответ: Вы можете ответить на данное сообщение.

Перезвонить: Позвонить на номер отправителя сообщения.

Переадресация: С помощью данной функции Вы сможете изменить и/или переслать исходное сообщение.

Удалить: Удалить сообщение.

Дополнительно: Данная функция позволяет Вам извлечь информацию из сообщения (номер, ссылку), а

также скопировать или переместить данное сообщение.

Исходящие.

В эту папку происходит сохранение SMS, отправка которых оказалась неудачной.

Выберите SMS-сообщение и нажмите левую функциональную клавишу (или центральную клавишу). Это позволит Вам попасть в опциональное меню:

Просмотр: Позволяет просмотреть сообщение.

Послать повторно: Повторная попытка отправки сообщения.

Редактировать: С помощью данной функции Вы сможете изменить, а затем отправить исходное сообщение.

Удалить: Удалить данное сообщение.

Удалить все: Удалить все сообщения, находящиеся в данной папке.

Черновики.

В эту папку происходит сохранение SMS-сообщений.

Выберите сообщение и нажмите левую функциональную клавишу, что позволит Вам попасть в опциональное меню:

Просмотр: Позволяет просмотреть сообщение.

Отправить: Отправка сообщения.

Редактировать: С помощью данной функции Вы сможете изменить, а затем отправить исходное сообщение.

Удалить: Удалить данное сообщение.

Удалить все: Удалить все сообщения, находящиеся в данной папке.

Отправленные.

В эту папку происходит сохранение отправленных SMS-сообщений. Выберите сообщение и нажмите центральную клавишу, чтобы открыть сообщение или левую функциональную клавишу, чтобы попасть в опциональное меню:

Просмотр: Позволяет просмотреть сообщение.

Переадресация: С помощью данной функции Вы сможете изменить или переслать исходное сообщение.

Удалить: Удалить данное сообщение.

Удалить все: Удалить все сообщения, находящиеся в данной папке.

Настройки сообщений.

В данном меню находится осуществляется изменение настроек SMS.

SIM1 / SIM2: Вы можете задать центр SMS, включить или отключить получение уведомлений о доставке, настроить сервер голосовых сообщений.

Статус памяти: В этом меню Вы сможете просмотреть, насколько занята память Ваших SIM-карт и памяти телефона (память телефона вмещает в себя максимум 300 SMS-сообщений).

Сохранять отправленное сообщение: Включает или отключает автоматическое сохранение отправленных сообщений в папке «Отправленные».

Выбор памяти: Вы можете выбрать предпочтительное место хранения сообщений в памяти SIM или телефона.

Глава 5. Игры.

В данном пункте меню Вы можете запустить установленные приложения, а также настроить их дополнительные параметры (такие, как громкость и включение/отключение вибрации).

Глава 6. Мультимедиа.

Камера.

Данное устройство оснащено мегапиксельной камерой. Вы можете сделать фото и сохранить его на карту памяти. Фото может быть использовано как фоновый рисунок для дисплея телефона, так же Вы можете послать его при помощи Блютуз.

В качестве видеоискателя следует использовать дисплей телефона.

Во время работы камеры Вы можете использовать кнопки «вверх/вниз», чтобы изменять масштаб; нажмите центральную клавишу подтверждения выбора, чтобы сделать снимок: Нажмите левую функциональную кнопку, чтобы войти в меню опций:

Вкл. видеозапись: Вы можете переключаться между режимом фотосъёмки и режимом видеосъёмки.

Галерея: С помощью данной опции Вы сможете войти в галерею и просмотреть сделанные фотографии.

Настройки камеры: Вы можете выбрать частоту для устранения мерцания, а также установить время задержки съёмки.

Настройки изображения: Установка качества (низкое, нормальное, высокое) и размера изображения (640x480, 320x240, 160x120, 240x320).

Баланс белого: Вам доступны шесть режимов съёмки: автоматический баланс, вольфрам, лампа

накаливания, флуоресцентный, дневное время и облачный.

Сюжетный режим: Установка автоматического режима или ночного видения.

Восстановить параметры: Восстановление заводских параметров.

Внимание: Не используйте камеру для съёмки в запрещённых местах.

Галерея.

Данная функция позволяет просматривать графические файлы формата JPEG, хранящиеся на карте памяти.

Вам доступны следующие опции:

Просмотр: Просмотр текущего изображения. Во время просмотра Вы можете перевернуть изображение, использовать его в качестве заставки и т.д.

Отправить: Вы можете отправить данное изображение с помощью Блютуз.

Использовать как: Вы можете установить текущее изображение на заставку, экран при включении/выключении или использовать в качестве фонового рисунка.

Переименовать: Данная опция помогает Вам задать изображению другое имя.

Удалить: Вы можете удалить текущее изображение.

Сведения: Для просмотра информации об изображении (размер, название, даты, разрешения и т.д.)

Видеокамера.

Находясь в режиме видеосъёмки, в качестве видеоискателя следует использовать дисплей

телефона. При нажатии левой функциональной кнопки Вы можете войти в меню видео:

Включить камеру: Вы можете переключаться между режимом фотосъёмки и режимом видео.

Настройки видеокамеры: Установка частоты для устранения мерцания.

Настройки качества видео: Установка качества видео (низкое, нормальное, хорошее, высокое).

Восстановить параметры: Восстановление заводских параметров.

Внимание: Не используйте видеокамеру для съёмки в запрещённых местах.

Видеоплеер.

Данный телефон поддерживает видео форматы AVI, MP4 и 3GP.

Нажмите клавишу подтверждения выбора, чтобы воспроизвести файл или поставить воспроизведение на паузу.

Нажмите навигационную клавишу «вверх/вниз», чтобы переключиться на полноэкранный режим просмотра или остановить воспроизведение видео соответственно.

Нажмите навигационные клавиши «влево/вправо», чтобы воспроизвести предыдущий или следующий файл (продолжительное нажатие осуществляет перемотку назад/вперед).

Для регулировки громкости нажмите кнопки «*» и «#».

Открыв медиапроигрыватель и нажав клавишу «опции», Вы сможете воспользоваться следующими опциями:

Воспроизвести: Нажмите для воспроизведения данного файла.

Отправить: Вы можете отправить данное видео с помощью Блютуз.

Переименовать: Данная опция помогает Вам задать видеофайлу другое имя.

Удалить: Вы можете удалить данную видеозапись.

Аудиоплеер.

Этот телефон воспроизводит аудиофайлы формата MP3, WAV и AMR, записанные на карту памяти.

Нажмите клавишу подтверждения выбора, чтобы воспроизвести файл, или поставить воспроизведение на паузу.

Нажмите навигационные клавиши «вверх/вниз», чтобы настроить такие опции, как повтор и порядок воспроизведения треков.

Нажмите навигационные клавиши «влево/вправо», чтобы воспроизвести предыдущий или следующий файл (продолжительное нажатие осуществляет перемотку назад/вперед).

Нажмите звездочку «*», чтобы уменьшить громкость и решетку «#», чтобы увеличить.

Нажмите левую функциональную клавишу, чтобы перейти к списку воспроизведения файлов. В данном меню Вы можете обновить имеющийся список, а также произвести такие настройки воспроизведения, как повторение и порядок проигрывания треков, воспроизведение в фоновом режиме и другие.

Диктофон.

Данная функция позволяет записывать звук в формате WAV или AMR.

Для начала записи нажмите левой функциональной клавишей «Опции» и «Новая запись».

Список:

Отображает все записанные файлы.

Настройки:

Регулирует качество записи. При высоком качестве запись идет в формате WAV, при низком – в AMR.

FM-радио.

Внимание: Прослушивание FM-радио без вставленных наушников невозможно, так как они одновременно являются и антенной!

Телефон позволяет прослушивать радио в FM диапазоне.

Открыв FM-радио и нажав центральную клавишу Вы можете запустить или остановить воспроизведение. Нажав левую функциональную клавишу, Вы сможете воспользоваться следующими опциями:

Список станций: Вам доступно 30 станций для воспроизведения. Станции можно редактировать (переименовать и ввести частоту), удалить или воспроизвести оную.

Ручной ввод: Вы можете вручную ввести частоту.

Автопоиск: Данная опция автоматически начнет поиск станций.

Записать: С помощью данной опции Вы можете записать эфир

Список файлов: С помощью данной опции Вы сможете прослушать записанные файлы.

Глава 7. Инструменты.

Календарь.

Используя данную функцию, Вы можете просмотреть календарь. В интерфейсе календаря нажмите левую функциональную клавишу для получения доступа к следующим пунктам:

Перейти к дате: Вы можете перейти к любой дате календаря.

Перейти к сегодняшней дате: Вы можете перейти к сегодняшней дате календаря.

Просмотр календаря по неделям или месяцам.

Будильник.

Вы можете установить один из пяти будильников.

1. Выбрав будильник, нажмите на него левой функциональной клавишей или центральной клавишей подтверждения выбора.
2. Включите его и установите время сигнала.
3. Установите время повторения сигнала.
4. Установите периодичность (один раз, ежедневно или по определенным дням недели).
5. Задайте мелодию будильника, выбрав предустановленную или свою.
6. Задайте тип сигнала (только звонок, только вибрация, вибрация и звонок).

После того, как Вы установили будильник, на главном экране появится соответствующий значок .

Службы.

В данном пункте находятся доступные Вам сервисы SIM-карт.

Калькулятор.

Эта опция позволяет осуществлять расчеты.

Менеджер файлов.

Вы можете посмотреть все файлы, находящиеся на карте памяти.

Войдите в менеджер файлов и нажмите левую функциональную клавишу, чтобы отформатировать

карту памяти или посмотреть сведения об ее имени и состоянии памяти.

Выберите один из файлов или одну из папок и нажмите на центральную клавишу, чтобы открыть, либо на левую функциональную клавишу для использования следующих опций:

Новая папка: Создает новую папку.

Переименовать: Вы можете переименовать, папку или файл.

Удалить: Удаляет выбранную папку или файл.

Внимание! При форматировании карты памяти все файлы, сохраненные на карте памяти, удалятся!

Глава 8. Блютуз.

Блютуз.

1) Включить/Выключить Блютуз.

2) Включить/Выключить видимость устройства:

Ваше устройство будет видно или не видно при поиске с другого устройства.

3) Устройства:

Данная функция отображает устройства, ранее соединявшиеся с данным аппаратом, и позволяет найти новые.

Вы также можете искать, различные Блютуз устройства, если PIN-код устройств совпадает, то произойдет сопряжение. PIN- код различных беспроводных гарнитур может различаться.

4) Добавить гарнитуру: Вы можете настроить сопряжение с Блютуз-гарнитурой для прослушивания музыки посредством нее и разговора с абонентом.

5) Изменить имя устройства: Вы можете изменить отображаемое имя телефона.

6) Дополнительно: Вы можете посмотреть свой адрес Bluetooth, а также выбрать, через что будет осуществляться воспроизведение звука: через динамик телефона или сопряженную гарнитуру.

Глава 9. Настройки.

SIM-карты.

Вы можете выбрать, включить режим ожидания одной или двух SIM-карт.

Телефон.

1) Время и дата: Вы можете установить дату и время на телефоне, формат их отображения на дисплее (для времени «12 часов» или «24 часа»; для даты «ГГГГ-ММ-ДД», «ММ-ДД-ГГГГ» или «ДД-ММ-ГГГГ»), а также выбрать часовой пояс.

2) Язык: Выберите Русский или Английский язык для интерфейса телефона.

3) Метод ввода: Вы можете выбрать метод ввода текста.

4) Дисплей: Вы можете выбрать фоновое изображение, установить длительность подсветки и включить или отключить отображение времени и даты на дисплее.

5) Быстрый доступ:

Вы можете выбрать функции для быстрого доступа к ним. Доступ осуществляется нажатием навигационных клавиш «Вверх», «Влево», «Вправо» в режиме главного экрана (по умолчанию).

6) В самолете:

В данном режиме функции звонков и передачи данных по Bluetooth будут отключены.

Сеть.

Вы можете установить автоматический или ручной выбор сети для каждой из SIM-карт.

Профили.

Вы можете установить или изменить один из звуковых профилей:

Общий/Бесшумный/Совещание/На улице.

Вы можете Активировать и Настроить профили.

В настройках профиля Вы можете настроить мелодии звонков, сигналов клавиатуры, SMS, а также их громкость.

Безопасность.

a) Автоблокировка: Вы можете отключить автоматическую блокировку или установить таймер на 15, 30 секунд, 1, 5 минут.

b) SIM1/SIM2:

PIN: Вы можете включить или отключить PIN код.

Пользователь имеет возможность изменить PIN-код своей SIM-карты. Для того чтобы включить или отключить запрос PIN кода, потребуется ввести действующий PIN код. Если функция PIN кода включена, то каждый раз при включении телефона потребуется вводить PIN код. Если Вы три раза введёте неправильный PIN код, то Ваша SIM карта заблокируется. Чтобы разблокировать SIM карту, Вам потребуется ввести PUK код. В случае необходимости свяжитесь с оператором Вашей сотовой сети для получения PUK1.

PIN2: Вы можете изменить PIN2 код. Для подробной информации свяжитесь с оператором Вашей сотовой сети.

с) Защита телефона.

Для того чтобы включить или отключить функцию блокировки телефона паролем (защитным кодом), Вам потребуется ввести правильный пароль.

Чтобы изменить пароль, Вам потребуется ввести действующий пароль.

По умолчанию значение данного пароля (защитного кода) равно **1122**.

Заводские установки.

Вы можете выполнить сброс с восстановлением заводских установок. При этом все имеющиеся данные (файлы, сообщения, контакты) будут удалены. Для сброса к заводским установкам Вам потребуется ввести пароль (защитный код телефона), по умолчанию он **1122**.

Устранение неисправностей.

Соединение с абонентом не происходит.	Убедитесь в правильности набора номера абонента и кода сети. Убедитесь, что введен код города (даже в случае вызова на местный номер).
SIM-карта вставлена, но возможен только вызов на номер службы спасения.	Некоторые SIM-карты тоньше других. При появлении данной ошибки после установки SIM-карты слегка надавите на держатель SIM-карты и убедитесь, что нормальное подключение SIM-карты восстановлено.
Дисплей мобильного телефона	Телефон находится в режиме энергосбережения, когда дисплей выключен. В этом режиме телефон,

<p>выключен (на дисплее нет изображения).</p>	<p>может принимать вызовы. Нажмите любую клавишу и дисплей включится.</p> <p>Отсутствие изображения на дисплее может также указывать на то, что телефон выключен. Чтобы включить телефон, нажмите на клавишу Вкл./Выкл. и удерживайте ее в течение 3 секунд.</p>
<p>Особенности вызовов при нахождении за границей.</p>	<p>При нахождении за пределами домашней сети телефон автоматически регистрируется в другой сети стандарта GSM (при подключенной услуге роуминга). Информацию о дополнительной оплате, взимаемой при использовании телефона за пределами домашней сети, можно получить у своего оператора связи.</p>
<p>Можно ли выполнить экстренный вызов при отсутствии сигнала или в случае нулевого баланса оплаты телефона?</p>	<p>При отсутствии сигнала вызов невозможен. Если на дисплее появляется сообщение об ограничении обслуживания, значит, невозможна регистрация в доступной сети.</p> <p>В режиме ограниченного обслуживания можно выполнять только экстренные вызовы, только на номер службы спасения.</p>

<p>Как можно повысить качество приема радиосигнала?</p>	<p>При слабом радиосигнале попробуйте найти место с более сильным сигналом. Например, при разговоре в помещении подойдите к окну. Обратите внимание, что часто плохое качество приема бывает в лифте, в метро, в туннелях и на подземных автостоянках.</p>
<p>Что такое номер сервис - центра SMS-сообщений?</p>	<p>Это номер оператора сети сотовой связи, через который работает служба SMS - сообщений. Обычно этот номер уже сохранен оператором сети на SIM- карте и его не требуется вводить снова или изменять.</p>
<p>В какой момент списываются средства за оплату вызова?</p>	<p>Средства за оплату вызова начинают списываться, когда оператор регистрирует момент соединения с абонентом или автоответчиком. За написание и получение SMS-сообщений оплата не взимается. Вы оплачиваете только отправку SMS-сообщения. Использование других функций мобильного телефона (например, будильника) оплатой также не облагается.</p>

Как мне убедиться, что SMS-сообщение успешно передано?	Если SMS-сообщение отображается в папке Отправленные, значит, отправка сообщения успешно завершена. Кроме того, Вы можете получать от сети отчет о доставке, сервис должен поддерживаться оператором сотовой сети. За дополнительной информацией обратитесь к своему оператору связи.
--	---

Аккумуляторная батарея.

Ваш телефон укомплектован аккумуляторной батареей. Помните, что новая батарея набирает номинальную емкость только после двух или трех полных циклов заряда-разряда!

В течение срока службы батарея может подвергаться заряду/разряду несколько сот раз но, в конечном счете, она выработает свой ресурс. Если время работы между двумя циклами заряда (в режиме разговора и в режиме ожидания) стало заметно меньше, значит, пришло время купить и установить новую аккумуляторную батарею.

Используйте аккумуляторы такого же типа, как в комплекте поставки EXPLAY A240. Для зарядки аккумуляторов используйте зарядное устройство такого же типа, как в комплекте поставки EXPLAY A240. Существует опасность взрыва, если заменить литиевую аккумуляторную батарею аккумулятором неправильного типа или расположить ее не так, как указано в инструкции. Когда аппарат не используется, отключите зарядное устройство от сети. Не оставляйте батарею в подключенном к зарядному устройству состоянии на срок более недели, поскольку

перезаряд может сократить срок ее службы. Не используемая полностью заряженная аккумуляторная батарея со временем разряжается.

Емкость аккумуляторной батареи зависит от температуры окружающей среды. Используйте аккумуляторную батарею только по её прямому назначению.

Никогда не пользуйтесь неисправной батареей или зарядным устройством. Не замыкайте контакты батареи. Случайное замыкание выводов может произойти, если металлический предмет (цепочка, скрепка или ручка) коснется одновременно выводов + и – аккумулятора (металлические контакты на батарее), например, если Вы носите запасную батарею в кармане или дамской сумочке. Короткое замыкание может повредить батарею и касающийся ее предмет.

Длительное нахождение аккумуляторной батареи в условиях очень низкой или очень высокой температуры, например, в закрытой машине летом или зимой, снижает емкость и сокращает срок службы батареи. Старайтесь держать батарею при температуре от 15°C до 25°C. Телефон может временно не работать, если аккумуляторная батарея очень холодная или горячая, даже если она полностью заряжена. Емкость батареи резко падает при отрицательных температурах.

Не сжигайте аккумулятор с целью его утилизации! При утилизации аккумуляторов необходимо соблюдать требования местного законодательства (например, обращаться в службу утилизации отходов).

Не выбрасывайте отработанную аккумуляторную батарею вместе с бытовыми отходами.

Очистка и уход.

Ваш мобильный телефон является современным сложным высокотехнологичным продуктом и требует очень аккуратного обращения.

Приведенные ниже рекомендации помогут Вам соблюсти все требования гарантийного обслуживания и позволят многие годы с удовольствием пользоваться телефоном.

- Держите телефон, комплектующие и аксессуары в месте, недоступном для маленьких детей.
- Оберегайте телефон от воздействия осадков, влажности и попадания других жидкостей, вызывающих коррозию компонентов электронных схем.
- Не используйте телефон и не храните его в пыльных или грязных условиях. Это может привести к выходу из строя подвижных компонентов.
- Оберегайте телефон от воздействия высокой температуры. Повышенная температура способствует сокращению срока службы электронных устройств, выходу из строя аккумуляторных батарей, может вызвать деформацию или плавление отдельных пластмассовых компонентов телефона.
- Избегайте длительного нахождения телефона в условиях пониженной температуры. При последующем нагреве телефона (до нормальной температуры) внутри может конденсироваться влага, что может стать причиной выхода из строя электронной схемы телефона.
- Не пытайтесь самостоятельно вскрывать корпус телефона. Не имея соответствующей квалификации, Вы можете повредить его детали и компоненты.
- Избегайте падений, ударов и тряски телефона. Грубое обращение может привести к выходу из строя внутренних компонентов аппарата.

- Не используйте для очистки телефона агрессивные химические реактивы, растворители или концентрированные моющие средства.
- Не наносите краску на телефон. Краска может затечь между подвижными деталями и затруднить правильную работу аппарата.

Все описанные выше рекомендации относятся в равной степени к телефону, аккумуляторной батарее, зарядному устройству и любым другим аксессуарам. Если какие-либо из этих устройств не работают должным образом, свяжитесь с сервисным центром компании EXPLAY. Наши специалисты помогут Вам и при необходимости осуществить сервисное обслуживание.

Вопросы безопасности.

Безопасность вождения автомобиля.

Не используйте мобильный телефон в процессе вождения автомобиля.

Обязательно зафиксируйте телефон в держателе; не кладите телефон на кресло пассажира или в место, откуда он может упасть в случае столкновения или внезапной остановки.

Помните, что безопасность на дороге является вопросом первостепенной важности!

Условия работы.

Соблюдайте любые имеющие силу специальные нормы законодательства и обязательно отключайте телефон в тех местах, где его запрещено использовать или где он может стать источником помех или опасности.

Используйте телефон только в его нормальных рабочих положениях.

В состав телефона входят магнитные компоненты. Телефон может притягивать металлические изделия. Людям, пользующимся слуховым аппаратом, не обязательно держать телефон рядом с ухом. Обязательно закрепите телефон в держателе, поскольку металлические предметы могут притягиваться к телефону, особенно к динамику. Не держите кредитные карты и другие магнитные носители данных рядом с телефоном, поскольку это может привести к потере данных.

Электронные устройства.

В современном электронном оборудовании предусмотрено экранирование от радиосигналов. Однако некоторые электронные приборы, могут быть не экранированы и радиосигнал мобильного телефона, может издавать помехи в их работе.

Электронные кардиостимуляторы.

Производители электронных кардиостимуляторов рекомендуют держать мобильный телефон на расстоянии не менее 20см от кардиостимулятора, чтобы избежать возможного влияния радиоизлучения телефона на работу кардиостимулятора. Эти рекомендации не противоречат результатам независимых исследований и рекомендациям WirelessTechnologyResearch.

Люди, пользующиеся электронным кардиостимулятором:

- Всегда должны держать включенный телефон на расстоянии более 20см от электронного кардиостимулятора.
- Никогда не должны носить телефон в нагрудном кармане.

- При разговоре должны прижимать телефон к уху, расположенному дальше от электронного кардиостимулятора, чтобы свести к минимуму влияние радиопомех.
- Если у Вас есть основания предполагать наличие помех, необходимо немедленно выключить телефон.

Слуховые аппараты.

Некоторые мобильные телефоны можно использовать вместе со слуховыми аппаратами. Если в этом случае имеют место помехи, обратитесь за помощью в Ваш сервисный центр.

Другое медицинское оборудование.

Помехи от радиопередающего оборудования, в том числе и от мобильных телефонов, могут влиять на работу неправильно защищенного медицинского оборудования. Проконсультируйтесь с медиками или с производителями медицинского оборудования по вопросу правильности экранирования приборов от внешнего радиоизлучения. Отключайте телефон, заходя в здания системы здравоохранения, если там установлены таблички, запрещающие использовать мобильные телефоны. В клиниках и в оздоровительных центрах может работать оборудование, чувствительное к воздействию внешнего радиоизлучения.

Транспортные средства.

Радиосигналы могут отрицательно влиять на работу неправильно установленных или неправильно экранированных автомобильных электронных систем (например, электронных систем впрыска топлива, электронных антиблокировочных тормозных систем, электронных систем контроля скорости, систем

управления подушкой безопасности).

Проконсультируйтесь с производителем или его представителями относительно Вашего автомобиля. Необходимо также получить информацию у производителя любого оборудования, установленного на Ваш автомобиль.

Учреждения, где запрещено пользоваться мобильным телефоном.

Выключайте Ваш телефон в любом учреждении, где этого требуют специально установленные плакаты.

Потенциально взрывоопасная атмосфера.

Выключайте телефон в местах, где имеется потенциально взрывоопасная атмосфера. Соблюдайте требования всех указателей и инструкций. Появление искры в таком месте может вызвать взрыв или самовозгорание и стать причиной травм и человеческих жертв.

Рекомендуется выключать телефон на автозаправочных станциях (станциях техобслуживания). Следует напомнить о необходимости соблюдать ограничение использования радиоэлектронного оборудования на складах горючего (в области складирования и распределения топлива), на химических комбинатах или в местах проведения взрывных работ.

Области с потенциально взрывоопасной атмосферой обычно (но не всегда) обозначаются предупредительными знаками. Среди них нужно отметить: трюмы кораблей, комбинаты (связанные с переработкой и хранением химических продуктов); автомобили, работающие на сжиженном газе (таком, как пропан или бутан); области, где в воздухе содержатся химические вещества или частицы, такие

как волокна, пыль или металлический порошок; а также другие места, где обычно действует предупреждение о необходимости выключить двигатель автомобиля.

Транспортные средства.

Использование мобильных телефонов на борту самолета запрещено. Отключите телефон перед посадкой в самолет. Работа мобильного телефона в самолете может опасно повлиять на различные системы самолета, нарушить работу сети внутренней служебной радиосвязи в самолете и, кроме того, может быть незаконной.

Нарушение приведенных выше инструкций может стать причиной судебного иска и/или блокировки или отказа в обслуживании нарушителя со стороны оператора сотовой связи.

Экстренные вызовы.

Важно:







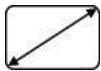

Данный телефон, также как и любой другой мобильный телефон, использует для связи радиосигнал, что не позволяет гарантировать 100-процентный уровень сигнала в любом месте. Поэтому не следует полагаться исключительно на мобильный телефон при необходимости в экстренной связи (например, при вызове скорой помощи).

Экстренные вызовы могут быть невозможны в некоторых сетях сотовой связи или при использовании определенных сетевых услуг и/или функций телефона.

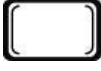
Для выполнения экстренного вызова может потребоваться сначала активировать эти функции.

Внимательно изучите данное руководство и проконсультируйтесь с оператором услуг сотовой связи.

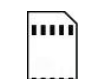
Технические характеристики.

	Размеры	118,5*49*14,2 мм
	Вес	80 грамм
	Дисплей	2,4" дисплей, разрешение 240*320
	Поддерживаемые форматы аудиофайлов	MP3, AMR, WAV
	Поддерживаемые видеоформаты	3GP, MP4, AVI
	Поддерживаемые фото форматы	JPEG
	Память	встроенная 32Мб + microSD карта памяти (до 8 Гб)
	Разъемы и порты	microUSB, 3,5 mm (mini-jack), microSD.
	Аккумулятор	900 мАч
Срок эксплуатации		2 года

Гарантия и обслуживание.

1. Гарантия предоставляется в соответствии с действующим законодательством Российской Федерации.
2. Гарантия действует 12 месяцев со дня продажи, указанного в гарантийной карте.
3. Гарантия не действует в случае повреждений, вызванных неправильной эксплуатацией или небрежностью. Пожалуйста, сохраняйте гарантийный

талон и, по возможности, оригинальную упаковку. Это не ущемляет ваши, установленные законом права.

4. По окончании гарантийного срока рекомендуем обращаться для осуществления обслуживания в авторизованные сервисные центры.



- 1) Срок эксплуатации устройства 2 года.
- 2) Производитель вправе вносить изменения во внешний вид, технические характеристики и комплектацию устройства без предварительного уведомления.
- 3) С данной инструкцией Вы можете ознакомиться на сайте **www.explay.ru**.
- 4) Интерфейс устройства, представленный на картинках в руководстве по эксплуатации, может отличаться от имеющегося у пользователя в зависимости от версии установленной прошивки.
- 5) Гарантия на аксессуары 2 недели с момента покупки, далее гарантия действует, только на устройство.
- 6) По всей территории России действует единый бесплатный телефон технической поддержки
Explay: +7 (800) 555-09-71.

С актуальным списком сервисных центров Вы можете ознакомиться на нашем сайте в разделе технической поддержки: <http://support.explay.ru/>