

Руководство пользователя Смартфон Explay A320



Внимательно ознакомьтесь с инструкциями
перед использованием аппарата.

Введение

Благодарим Вас за приобретение смартфона Explay A320.

Чтобы Вы как можно быстрее овладели всеми его возможностями, мы подготовили полное справочное руководство, знакомящее с режимами работы, настройкой телефона, мерами предосторожности и комплектацией. Перед использованием этого телефона необходимо внимательно прочитать руководство.

Это руководство было тщательно отредактировано и, по нашему мнению, является правильным и заслуживающим доверия. Но если нам все-таки не удалось полностью избежать ошибок и пропусков, мы приносим свои извинения и будем рады Вашим замечаниям и мнениям. Для обновлений версий программного обеспечения и замечаний обращайтесь на наш сайт www.explay.ru.

Комплектация

1. Смартфон.
2. Аккумуляторная батарея.
3. Кабель USB-micro USB.
4. USB адаптер для сети 220В.
5. Стереогарнитура.
6. Руководство по эксплуатации.
7. Гарантийный талон.

Внимание! Производитель оставляет за собой право на внесение изменений в характеристики, внешний вид, комплектацию товара в одностороннем порядке без предварительного уведомления.

Глава 1. Инструкции по технике безопасности

Вводные замечания

Внимательно прочитайте рекомендации данного раздела.

Пренебрежение этими простыми правилами может стать причиной опасных или противозаконных действий. Более подробное описание приводится в соответствующих разделах данного руководства.

- **БЕЗОПАСНОСТЬ ВКЛЮЧЕНИЯ** – Не включайте аппарат там, где его использование запрещено, а также если телефон может стать источником помех или опасности.
- **БЕЗОПАСНОСТЬ ЗА РУЛЕМ ПРЕВЫШЕ ВСЕГО** – Не пользуйтесь телефоном во время вождения автомобиля.
- **ВОДОНЕПРОНИЦАЕМОСТЬ** – Телефон не является водонепроницаемым. Избегайте попадания влаги на аппарат.

Сетевые услуги

Данный смартфон предназначен для использования в сетях сотовой связи GSM 900 и GSM 1800.

Для использования любых сетевых услуг необходимо оформить подписку и получить инструкции по использованию этих услуг у своего оператора связи.

Замечание: некоторые сети могут не поддерживать отдельные услуги или символьные наборы, характерные для определенного языка.

Использование аксессуаров

При отключении сетевого шнура от любого устройства следует братья рукой за корпус разъема. Ни в коем случае не тяните за шнур.

Проверьте номер модели сетевого адаптера зарядного устройства и батареи перед их подключением. Для данного телефона выпускается специальный тип зарядного устройства. При необходимости обратитесь к своему поставщику мобильных телефонов.

Подготовка к работе

Держите SIM-карты и карты памяти в месте, недоступном для маленьких детей.

Будьте аккуратны, вставляя и извлекая SIM-карту - царапины или механический изгиб могут вывести из строя SIM-карту или ее контакты.

Подключение гарнитуры (опционально)

При подключении любой другой гарнитуры, кроме гарнитуры, рекомендованной к использованию с данным телефоном компанией Explay, уделите особое внимание правильной установке уровня громкости. Тщательно изучите руководство пользователя, особенно по вопросам безопасности. Не подключайте к данному аппарату несовместимые с ним устройства.

Соединение с компьютером

При подключении аппарата к компьютеру на экране смартфона возникнет опциональное меню, в котором Вам необходимо будет выбрать пункт USB-накопитель для обмена информацией с компьютером.

Зарядка аккумулятора























Внимание! Используйте только те модели батарей, зарядного устройства и аксессуаров, которые рекомендованы компанией Explay для данной модели мобильного аппарата. Применение других типов устройств может быть опасно и может повлечь за собой аннулирование гарантийных обязательств в отношении данного аппарата.





















Не заряжайте аппарат при снятой задней панели.

Вставьте разъем зарядного устройства в соответствующее гнездо на верхней панели устройства. Подключите зарядное устройство к сети питания. Индикатор заряда батареи начнет изменяться. Если зарядка не началась, отключите адаптер и подключите повторно. Если зарядка по-прежнему не началась, обратитесь в службу поддержки.

Глава 2. Перед использованием.

Описание символов на дисплее.

	Уровень сигнала SIM1. Чем больше полосок, тем сильнее сигнал.
	Уровень сигнала SIM2. Чем больше полосок, тем сильнее сигнал.
	Нет сигнала SIM1.
	Нет сигнала SIM2.
	Активирован режим «В самолете».
	Уровень сигнала SIM1 в роуминге. Чем больше полосок, тем сильнее сигнал.
	Уровень сигнала SIM2 в роуминге. Чем больше полосок, тем сильнее сигнал.
	Уровень сигнала Wi-Fi
	Поиск сетей Wi-Fi.
	Подключены наушники или гарнитура.
	Включен будильник.
	Подключена передача данных GPRS.
	Идет передача данных GPRS.
	Подключена передача данных EDGE.
	Идет передача данных EDGE.
	Идет загрузка.
	Съемная карта не вставлена.
	SD-карта извлечена.
	SD-карта переполнена.
	SIM-карта не вставлена.
	Активирована функция GPS.
	Отладка по USB разрешена.

	Установлено соединение с компьютером.
	Включена функция Bluetooth.
	Установлено новое Bluetooth соединение.
	Идет синхронизация данных.
	Новые уведомления.
	Уровень заряда — полный заряд.
	Хороший уровень заряда.
	Средний уровень заряда.
	Низкий уровень заряда.
	Батарея полностью разряжена.
	Идет зарядка АКБ.
	Новое сообщение.
	Новое сообщение по электронной почте.
	Предстоящее событие.
	Включен бесшумный режим.
	Включен режим вибрации.
	Включен режим «На улице».
	Нажмите для осуществления вызова.
	Пропущенный звонок.
	Включена громкая связь.

Описание устройства.

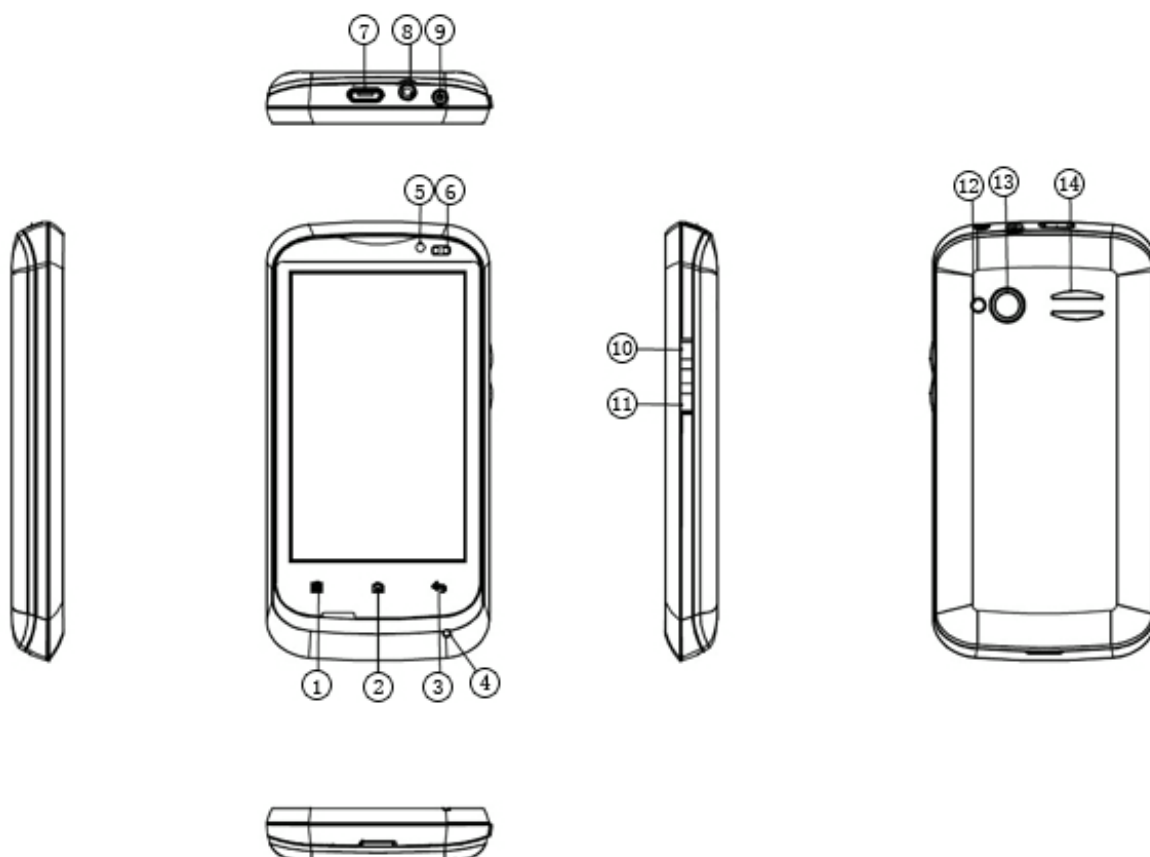

- 1) **Сенсорная клавиша «меню»**
Клавиша доступа к быстрому меню опций данного приложения и к действиям, которые Вы можете осуществить в данном меню.
- 2) **Сенсорная клавиша «домой»**
Нажмите клавишу для прямого доступа к Главному экрану. Продолжительное нажатие позволяет получить доступ к запущенным приложениям.
- 3) **Сенсорная клавиша «назад»**
Клавиша используется для возврата в предыдущее меню или для закрытия всплывающих окон и меню.
- 4) **Микрофон**
- 5) **Передняя камера**
- 6) **Внешний световой сенсор**
Сенсор осуществляет автоматическую регулировку яркости в зависимости от внешнего освещения.
- 7) **Разъем micro USB**
Данный разъем служит для зарядки телефона или подключения к компьютеру.
- 8) **Разъём 3.5 мм (mini jack) для подключения стереогарнитуры.**
- 9) **Кнопка Вкл./Выкл. **
Продолжительное нажатие открывает всплывающее меню, где Вы можете установить Режим полета, включить бесшумный режим или выключить питание. Кратковременное нажатие переводит телефон в спящий режим.
- 10) **Увеличение громкости**
- 11) **Уменьшение громкости**
Клавиша доступа к быстрому меню опций данного приложения и к действиям, которые Вы можете осуществить в данном меню
- 12) **Вспышка**
- 13) **Задняя камера.**
- 14) **Динамик**

Установка SIM-карты и карты памяти.

Перед использованием телефона Вы должны установить в него одну или две SIM-карты выбранных Вами поставщиков услуг связи.

Вся информация, связанная с сетью, настройками соединения и т.д. находится на SIM-карте. Также на ней хранятся SMS-сообщения и контакты. Вы можете использовать SIM-карту в любом другом GSM телефоне.

Во избежание потери или повреждения информации, хранящейся на SIM-карте, пожалуйста, не прикасайтесь к металлической контактной поверхности и не храните SIM-карту в местах воздействия электромагнитных полей. Держите Вашу SIM-карту подальше от воды и статического электричества.

Выключите телефон, отключите блок питания и извлеките аккумулятор. Снимите заднюю крышку и извлеките аккумулятор

Аккуратно вставьте SIM-карты и карту памяти в соответствующие разъемы. Убедитесь в том, что SIM-карты обращены позолоченными контактами вниз, а скошенные углы SIM-карт совпадают с формой слотов, предназначенных для них, как показано на рисунке ниже.

Слегка надавите на защелку в направлении, указанном стрелкой, до щелчка и поднимите её в вертикальное положение.

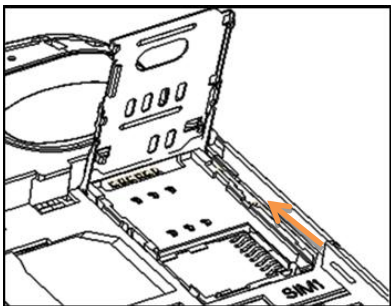

Вставьте съемную карту памяти под наклоном.

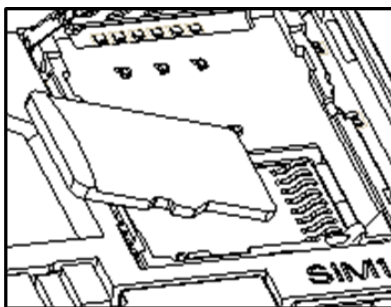

Карта памяти должна слегка зайти под металлическую вставку и плотно сесть в разъем.

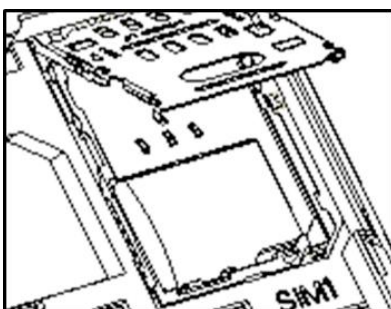

Установите SIM-карту.

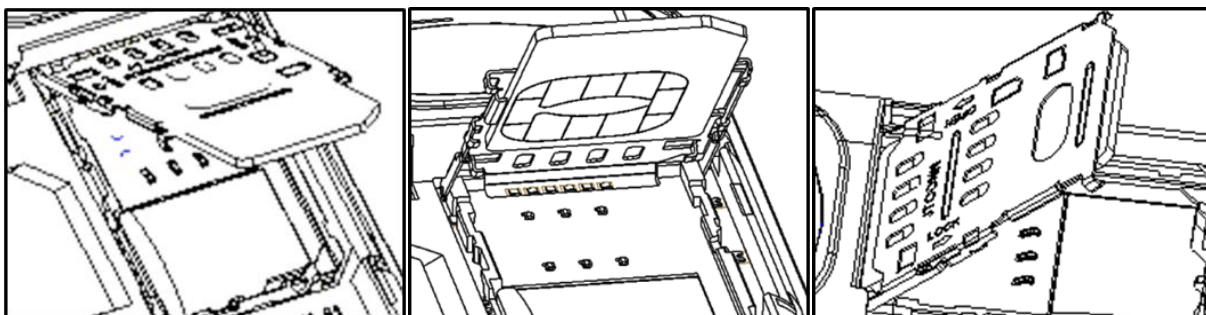

Примечание: SIM-карта должна быть вставлена вдоль слота.

Слегка надавите на слот вниз и задвиньте защелку в направлении, указанном стрелкой, до щелчка.

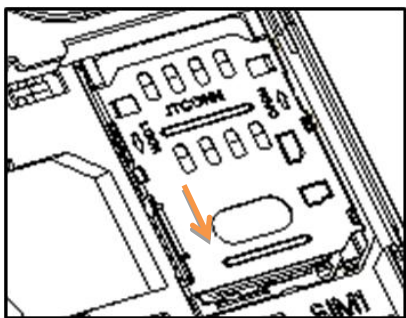

Установите SIM2 металлическими контактами вниз так, чтобы скошенные углы SIM-карты совпадали с формой слота для установки SIM2.

Чтобы установить аккумуляторную батарею на место, совместите позолоченные контакты батареи с контактами на телефоне и вставьте противоположный край батареи до фиксации.

Установите на место заднюю крышку. Для этого наложите ее сзади на аппарат и слегка надавите до щелчка.

Для извлечения SIM-карт:

- Выключите телефон, отключите телефон от зарядки, если он заряжается, и снимите заднюю крышку аккумулятора.
- Извлеките SIM2, просто потянув за ее край, пока карта полностью не выйдет из слота. Для извлечения SIM1 повторите действия, указанные выше, в обратном порядке.

Примечание: Если телефон не видит карту памяти, перезагрузите его. При неэффективности извлеките карту памяти и вставьте ее обратно. Убедитесь, что карта памяти нормально входит в разъем, нет перекосов и т.д. Если данная операция не помогла, обратитесь в авторизованный сервисный центр Explay.

Установка аккумулятора.

- Снимите заднюю крышку аккумулятора.
- Присоедините контакты аккумуляторной батареи к контактам телефона.
- Аккуратно вставьте другой конец аккумулятора.

Процесс зарядки.

Вставьте разъем зарядного устройства в соответствующий вход телефона.

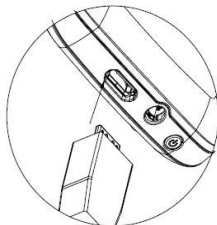

Если аппарат выключен, то отображение зарядки телефона Вы увидите по центру дисплея.

Непрерывное движение статуса батареи означает, что аккумулятор заряжается. После полной зарядки отсоедините зарядное устройство.

При низком уровне заряда аккумулятора на дисплее появится соответствующее уведомление. Когда аккумуляторная батарея разрядится полностью, телефон автоматически выключится. Даже если Вы не используете телефон, следует периодически заряжать аккумулятор. Иначе аккумулятор может прийти в негодность.

Пароль безопасности

PIN

- PIN (Персональный Идентификационный Номер) предназначен для защиты Вашей SIM-карты от несанкционированного использования. Обычно PIN и PUK коды предоставляются вместе с SIM-картой. Если Вы неправильно введете PIN три раза, то SIM-карта будет заблокирована. Для более детальных инструкций свяжитесь со своим поставщиком услуг связи.

PUK

- При смене заблокированного PIN, Вам необходимо ввести PUK (Персональный Код Разблокировки). PUK поставляется вместе с SIM-картой. Если код не предоставлен, пожалуйста, свяжитесь со своим поставщиком услуг связи. Если Вы десять раз введете PUK неправильно, то SIM-карта будет заблокирована и пользоваться ей не представится возможным. PUK нельзя сменить. Если PUK был утерян, обратитесь к своему поставщику услуг связи.

Глава 3. Основные функции.

Данный телефон оснащен операционной системой Android 2.2.2. поэтому он обладает не только базовыми функциями мобильного телефона, но также дополнительными функциями, при помощи которых Вы можете выполнять ряд повседневных задач:

- **Контакты:** Каждому контакту, сохраненному в памяти телефона, Вы можете присвоить несколько номеров и привязать вызов данного контакта к конкретной SIM. Вы можете отослать SMS или MMS непосредственно из списка

контактов; также Вы можете копировать контакты из телефона в SIM и наоборот.

- **Профили:** Настройка мелодий звонков (выбор мелодии, регулировка громкости, мелодия входящего звонка, мелодия сообщения, звук нажатия клавиш, сигнал предупреждения при низком заряде, звук включения и выключения телефона, тип будильника и тип звонка, режим ответа) в зависимости от выбранного профиля.
- **Журнал вызовов:** Телефон будет автоматически сохранять информацию о входящих, исходящих, а также пропущенных звонках. Вы можете осуществить вызов по любому номеру, сохраненному в журнале звонков. Возможно сохранить номер из журнала звонков в список контактов и поместить контакт в черный список; поддерживается отправка SMS, MMS и т.д.
- **Сообщения:** Телефон поддерживает хранение SMS-сообщений, в количестве 500 штук, и MMS-сообщений. Телефон поддерживает хранение сообщений как в памяти телефона, так и на SIM-карте.
- **Мультимедиа:** Телефон оснащен: аудио- / видео-плеером, камерой, файловым менеджером, диктофоном, поддерживает чтение электронных книг и т.д.
- **Камера:** Телефон поддерживает фото и видеосъемку.
- **Услуги сети:** Телефон имеет встроенный доступ в интернет, который осуществляется при входе в браузер.
- **Инструменты:** Телефон имеет ряд полезных функций таких как: Bluetooth, приложения Java, будильник, секундомер и т.д.
- **Системные настройки:** Вы можете поменять настройки телефона в зависимости от Ваших потребностей, а именно возможно поменять настройки телефона, настройки дисплея, настройки вызовов, настройки безопасности и т.д.

Сенсорный экран

Если смартфон не используется в течение определенного промежутка времени, то сенсорный экран выключается и телефон переходит в спящий режим. Для изменения данного промежутка времени зайдите в **Настройки**→**Экран**→**Автоотключение экрана**. Также в разделе настроек экрана Вам доступно:

- Изменение яркости
- Выполнение автоматической калибровки
- Регулирование автоповорота экрана
- Изменение анимации

Чтобы выйти из спящего режима нажмите кнопку .

Сенсорный экран позволяет выполнять различные действия:

- С помощью прикосновения Вы сможете выбрать пункты меню или запустить приложения.

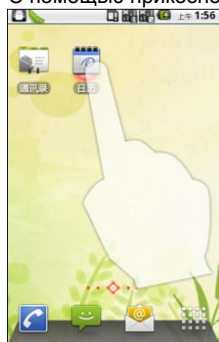

- С помощью прикосновения и удерживания в течение нескольких секунд вызывается всплывающее вспомогательное меню.



- С помощью прикосновения и перемещения пальца можно перейти к элементам в начале или в конце отображаемого списка.



- Для перетаскивания объекта прикоснитесь к нему и, не отпуская пальца, переместите в нужную Вам область экрана.



- При работе в интернете или с графическими изображениями Вы можете увеличить или уменьшить определенную область экрана. Прикоснитесь двумя пальцами к экрану и сдвиньте их для уменьшения изображения или раздвиньте их для увеличения изображения.





Виртуальная клавиатура



При наборе текста с помощью виртуальной клавиатуры изменение языка ввода происходит с помощью касания и перемещения пальца слева направо (или справа налево) по пробелу.

Чтобы выбрать язык ввода, необходимо зайти в  **Настройки** → **Язык и клавиатура** → **Клавиатура Android** → **Язык ввода**

Включение и выключение телефона

Чтобы включить телефон, нажмите и удерживайте клавишу . Для выключения телефона нажмите и удерживайте клавишу , затем выберите пункт **Отключить питание**.

Совершение вызова

Для совершения вызова нажмите иконку  на нижней функциональной панели. Далее введите номер с помощью виртуальной клавиатуры или найдите необходимый Вам номер в Контактах. Затем нажмите клавишу отправки вызова с SIM1 или SIM2.

Внимание! При входящем или исходящем вызове с одной из SIM-карт, другая SIM-карта недоступна для приёма и совершения вызовов. Рекомендуется подключить услугу «Кто звонил?» для получения SMS-уведомлений обо всех пропущенных вызовах в периоды временной недоступности.

Принять вызов

При поступившем входящем вызове телефон подаст соответствующий сигнал (например, вибрацию, звуковой сигнал или и то, и другое.). Перетащите иконку времени вверх для отклонения входящего вызова или вниз для ответа на него.

Завершение вызова

Для завершения вызова нажмите **“Завершить”**.

Экстренные вызовы

При возникновении экстренной ситуации Вы можете позвонить по экстренным номерам (для России «112») без вставленной SIM-карты.

Информация о вызовах

Вы можете войти в Журнал вызовов для того, чтобы просмотреть соответствующие данные о набранных, пропущенных, полученных и отклоненных звонках.

Переадресация вызова

Это возможность телефонной сети перенаправить входящий вызов с одного номера на другой. Номер, на который совершается дозвон, принимает входящий вызов и в случае необходимости автоматически отправляет его на другой телефонный номер. Таким образом, абонент может, например, принимать звонки, поступившие на его мобильный номер, со своего домашнего или рабочего телефона.

Возможные виды переадресации: Все вызовы – безусловная переадресация; Если занят – если линия занята; Если нет ответа – если абонент не отвечает; Если недоступен – если аппарат абонента выключен или находится вне зоны действия сети.

Ожидание вызова

Услуга, которая позволяет в ходе разговора по мобильному телефону получить сигнал о еще одном поступившем звонке. Дальнейшие варианты действий абонента зависят от того, пользуется ли он такими дополнительными услугами, как удержание вызова и конференцсвязь. Если нет, то ему придется либо завершить первый разговор и ответить на вновь поступивший, либо игнорировать поступивший звонок.

Запрет вызова

Услуга, позволяющая ограничивать входящие и исходящие звонки.

Возможные варианты запрета вызова: Исходящие – запрет на все исходящие вызовы; Входящие – запрет на все входящие вызовы; Входящие в роуминге – запрет на входящие вызовы в роуминге; Международный вызов – запрет на вызовы из-за границы; Вызов в международном роуминге – запрет на исходящие вызовы из-за границы.

Глава 4. Сообщения.

Создание сообщения

Выберите на нижней функциональной панели иконку  для управления SMS и MMS-сообщениями. В данном меню Вы можете просмотреть историю сообщений.

Нажмите клавишу «Меню» для доступа к опциональному меню, где Вы можете написать сообщения, удалить цепочки сообщений с одним абонентом, просмотреть информационные сообщения.

Чтобы отослать новое сообщение, выберите пункт «Новое сообщение». Затем добавьте текстовую информацию для отправки SMS-сообщения и/или мультимедийную информацию, чтобы отослать MMS-сообщение и нажмите соответствующую SIM для отправки сообщения.

Глава 5. Интернет.

Встроенный интернет браузер использует WAP порталы, с его помощью Вы сможете получить доступ к различным WAP ресурсам, например, для просмотра информации о погоде, новостях и т.д. Для удобства есть настройка учетных записей. Доступ к всемирной паутине можно осуществить и с помощью точек доступа Wi-Fi.

❖ Для этого в приложениях выберите  **Настройки**→**Беспроводные сети**→**Wi-Fi**→**Активировать** данный пункт.

❖ Зайдите в  **Настройки**→**Беспроводные сети**→**Настройки Wi-Fi**

❖ Выберите необходимую Вам сеть из списка доступных сетей и активируйте, нажав на неё.

❖ Если Вы хотите получать уведомление при обнаружении новых сетей Wi-Fi, то активируйте пункт «**Уведомления о сетях**»



Глава 6. Мультимедиа.

Камера / Видеокамера

Данное устройство оснащено мегапиксельной камерой. Вы можете сделать фото и сохранить его в памяти устройства или на карту памяти. Фото может быть использовано как фоновый рисунок для дисплея телефона, также Вы можете

послать его при помощи MMS или через Bluetooth . Активируйте режим камеры с помощью иконки .

В качестве видоискателя следует использовать дисплей телефона. Чтобы сделать снимок нажмите .

Переключение между режимами фото/видео происходит с помощью кнопки . Для начала записи нажмите , чтобы завершить - .

Внимание: Не используйте камеру для съёмки в запрещённых местах.

Аудио-плеер

Для прослушивания музыкальных треков смартфон оснащен встроенным проигрывателем. Зайдите в список

приложений и нажмите на иконку . Назначение кнопок:



- начать воспроизведение файла



- поставить воспроизведение файла на паузу



- касание - следующий трек, удерживание - быстрая перемотка вперед



- касание - предыдущий трек, удерживание - быстрая перемотка назад



- просмотреть текущий плей-лист



- проиграть композиции в произвольном порядке

Если Вы хотите установить прослушиваемый файл в качестве звонка на одну из SIM-карт, то нажмите клавишу «**Меню**» и выберите пункт «**Поставить на звонок**».

Видео-плеер

Для просмотра видео файлов смартфон оснащен встроенным проигрывателем. Зайдите в список приложений и выберите диспетчер файлов «Файлы». Далее выберите файл для просмотра и нажмите на него. Назначение кнопок:



- начать воспроизведение файла



- поставить воспроизведение файла на паузу



- касание - следующий файл, удерживание - быстрая перемотка вперед



- касание - предыдущий файл, удерживание - быстрая перемотка назад

Просмотр изображений

Данная функция позволяет просматривать графические файлы, хранящиеся в памяти телефона или на карте памяти.

Выберите в списке приложений иконку .

Далее Вам будут доступны для просмотра все графические файлы, находящиеся во внутренней памяти устройства и на съемной карте памяти.

Глава 7. Книги.

В смартфоне предустановлены программы для чтения Cool Reader и Adobe Reader. Текстовые файлы можно запустить как с помощью диспетчера файлов, так и непосредственно из самих приложений.

Глава 8. Bluetooth.

Для настройки Bluetooth в приложениях выберите  **Настройки**→**Беспроводные сети**→**Bluetooth**. Далее Вам доступны следующие настройки

- 1) **Включить/Выключить Bluetooth.**
- 2) **Включить/Выключить Видимость устройства**
- 3) **Устройства:** Данная функция отображает устройства, ранее соединявшиеся с данным аппаратом, и позволяет найти новые.
- 4) **Поиск устройства:** Вы можете искать различные Bluetooth устройства (если PIN-код устройств совпадает, произойдет сопряжение. PIN- код различных беспроводных гарнитур может различаться).
- 5) **Изменить имя устройства:** Вы можете изменить отображаемое имя телефона.

Глава 9. Настройки.

Установка текущего времени и даты

1. Откройте список приложений и выберите пункт  **Настройки**→**Дата и время**.
2. Установите дату и время.
3. Задайте часовой пояс и другие параметры.

Установка обоев

1. Нажмите кнопку «**Меню**» и выберите **Обои**
2. Задайте вид обоев (Живые обои, Картинки, Обои).
3. Сохраните свой выбор, нажав **Установить обои**.

Будильник

Для настройки будильника выберите в списке приложений «**Часы**» и нажмите на значок будильника

1. Нажмите «**Добавить будильник**»

2. Выберите время сигнала
3. Настройте день недели, звук сигнала, добавьте описание.
4. Нажмите «Готово»
5. Далее отобразится список сигналов

После установки будильника на главном экране появится соответствующий значок 

Включение и выключение тональных звуков

1. Откройте список приложений и выберите пункт  **Настройки→Звук**.
2. Настройте звук при нажатии на экран, звук клавиш, звук блокировки экрана и виброотклик.
3. Установите Мелодии для входящих вызовов (Чтобы отрегулировать громкость звонка, нажмите клавишу громкости вверх или вниз).
4. Измените текущий профиль по Вашему усмотрению.
5. Для включения бесшумного режима удерживайте кнопку **Вкл./Выкл** , затем выберите “Режим без звука”.

Блокировка телефона

Откройте список приложений и выберите пункт  **Настройки→Местоположение и защита→Настроить блокировку экрана**.

1. Для блокировки телефона с помощью графического метода выберите “Графический ключ”.
2. Создайте собственный PIN-код блокировки в соответствующем пункте меню.
3. Задайте пароль на ваше усмотрению, выбрав пункт “Пароль”.

Для блокировки SIM-карт выберите пункт  **Настройки→Местоположение и защита→Блокировка SIM-карт**

Вызовы

Выберите в списке приложений иконку  **Настройки→Местоположение и защита**

1) Разрешенные номера:

- a) Включить разрешенные номера (режим для ограничения исходящих вызовов номеров, содержащихся в списке разрешенных номеров. Потребуется ввести код PIN2, который поставляется вместе с SIM-картой, и перезагрузить устройство).
- b) Изменить PIN2.
- c) Изменить список разрешенных номеров .

2) Голосовая почта:

Установка оператора мобильной связи для получения голосовой почты. Введите номер для доступа к службе. Этот номер можно получить у Вашего оператора сотовой связи.

3) Переадресация:

- a) Все вызовы: Все входящие звонки будут переводиться на указанный Вами номер.
- b) Если занят: Если при поступлении входящего вызова, Вы уже общаетесь с другим абонентом, вызов будет переведен на указанный Вами номер.
- c) Если нет ответа: Если Вы не ответили на входящий вызов, то этот вызов будет переведен на указанный Вами номер.
- d) Если не доступен: Если Ваш телефон выключен или находится вне зоны доступа сети, то входящие вызовы будут переводиться на указанный Вами номер.
- e) Все информационные вызовы: Все информационные вызовы будут переводиться на указанный Вами номер.
- f) Отменить все: Позволяет отменить все переадресации.

4) Запрет:

Для запрета Вам доступно:

- a) Исходящие - исходящие вызовы.
- b) Входящие – входящие вызовы.
- c) Входящие в роуминге - входящие вызовы только в роуминге.
- d) Международный вызов – международные вызовы.
- e) Вызов в международном роуминге - все вызовы в международном роуминге.
- f) Отменить все: Отменить все запреты на вызовы.
- g) Изменить пароль: Через используемого Вами оператора Вы можете установить пароль на запрет вызовов.

Сведения:

Просмотреть информации о Модели телефона, версии программного обеспечения и уровне заряда аккумулятора и

т.д. вы сможете, выбрав в списке файлов иконку  **Настройки→О телефоне**.

Устранение неисправностей

Соединение с абонентом не происходит.	Убедитесь в правильности набора номера абонента и кода сети. Убедитесь, что введен код города (даже в случае вызова на местный номер).
SIM-карта вставлена, но возможен только вызов на номер службы спасения.	Некоторые SIM-карты тоньше других. При появлении данной ошибки после установки SIM-карты слегка надавите на держатель SIM-карты и убедитесь, что нормальное подключение SIM-карты восстановлено.
Особенности вызовов при нахождении за границей.	При нахождении за пределами домашней сети телефон автоматически регистрируется в другой сети стандарта GSM (при подключенной услуге роуминга). Информацию о дополнительной оплате, взимаемой при использовании телефона за пределами домашней сети, можно получить у своего оператора связи.
Можно ли выполнить экстренный вызов при отсутствии сигнала или в случае нулевого баланса оплаты телефона?	При отсутствии сигнала вызов невозможен. Если на дисплее появляется сообщение об ограничении обслуживания, значит, невозможна регистрация в доступной сети. В режиме ограниченного обслуживания можно выполнять только экстренные вызовы, только на номер службы спасения.
Как можно повысить качество приема радиосигнала?	При слабом радиосигнале попробуйте найти место с более сильным сигналом. Например, при разговоре в помещении подойдите к окну. Обратите внимание, что часто плохое качество приема бывает в лифте, в метро, в туннелях и на подземных автостоянках.
Могу ли я скрыть мой телефонный номер?	Если Вы не хотите, чтобы абонент, которому Вы звоните, узнал Ваш телефонный номер, отключите опцию передачи Вашего телефонного номера в меню Настройки/Вызовы/Отправить собственный номер (эта функция должна поддерживаться оператором сотовой связи) или воспользоваться услугой Анти АОН.
Что такое номер сервис - центра SMS-сообщений?	Это номер оператора сети сотовой связи, через который работает служба SMS - сообщений. Обычно этот номер уже сохранен оператором сети на SIM- карте и его не требуется вводить снова или изменять.
В какой момент начинают списываться средства за оплату вызова?	Средства за оплату вызова начинают списываться, когда оператор регистрирует момент соединения с абонентом или автоответчиком. За написание и получение SMS-сообщений оплата не взимается. Вы оплачиваете только отправку SMS-сообщения. Использование других функций мобильного телефона (например, будильника) оплатой также не облагается.

Аккумуляторная батарея

Ваш телефон укомплектован аккумуляторной батареей. Помните, что новая батарея набирает номинальную емкость только после двух или трех полных циклов заряда-разряда!

В течение срока службы батарея может подвергаться заряду/разряду несколько сот раз, но в конечном счете она вырабатывает свой ресурс. Если время работы между двумя циклами заряда (в режиме разговора и в режиме ожидания) стало заметно меньше, значит, пришло время купить и установить новую аккумуляторную батарею.

Используйте аккумуляторы такого же типа, как в комплекте поставки EXPLAY A320. Для зарядки аккумуляторов используйте зарядное устройство такого же типа, как в комплекте поставки EXPLAY A320. (Существует опасность взрыва, если заменить литиевую аккумуляторную батарею аккумулятором неправильного типа или расположить ее не так, как указано в инструкции). Когда аппарат не используется, отключите зарядное устройство от сети. Не оставляйте батарею в подключенном к зарядному устройству состоянии на срок более недели, поскольку перезаряд может сократить срок ее службы. Не используемая полностью заряженная аккумуляторная батарея со временем разряжается.

Емкость аккумуляторной батареи зависит от температуры окружающей среды. Используйте аккумуляторную батарею только по её прямому назначению.

Никогда не пользуйтесь неисправной батареей или зарядным устройством. Не замыкайте контакты батареи. Случайное замыкание выводов + и – аккумулятора (металлические контакты на батарее), например, если Вы носите запасную батарею в кармане или дамской сумочке. Короткое замыкание может повредить батарею и касающийся ее предмет.

Длительное нахождение аккумуляторной батареи в условиях очень низкой или очень высокой температуры, например, в закрытой машине летом или зимой, снижает емкость и сокращает срок службы батареи. Старайтесь держать батарею при температуре от 15°C до 25°C. Телефон может временно не работать, если аккумуляторная батарея очень холодная или горячая, даже если она полностью заряжена. Емкость батареи резко падает при отрицательных температурах.

Не сжигайте аккумулятор с целью его утилизации!

При утилизации аккумуляторов необходимо соблюдать требования местного законодательства (например, обращаться в службу утилизации отходов).

Не выбрасывайте отработанную аккумуляторную батарею вместе с бытовыми отходами.

Очистка и уход

Ваш мобильный телефон является современным сложным высокотехнологичным продуктом и требует очень аккуратного обращения.

Приведенные ниже рекомендации помогут Вам соблюсти все требования гарантийного обслуживания и позволят многие годы с удовольствием пользоваться телефоном.

- Держите телефон, комплектующие и аксессуары в месте, недоступном для маленьких детей.
- Оберегайте телефон от воздействия осадков, влажности и попадания других жидкостей, вызывающих коррозию компонентов электронных схем.
- Не используйте телефон и не храните его в пыльных или грязных условиях. Это может привести к выходу из строя подвижных компонентов.
- Оберегайте телефон от воздействия высокой температуры. Повышенная температура способствует сокращению срока службы электронных устройств, выходу из строя аккумуляторных батарей, может вызвать деформацию или плавление отдельных пластмассовых компонентов телефона.
- Избегайте длительного нахождения телефона в условиях пониженной температуры. При последующем нагреве телефона (до нормальной температуры) внутри может конденсироваться влага, что может стать причиной выхода из строя электронной схемы телефона.
- Не пытайтесь самостоятельно вскрывать корпус телефона. Не имея соответствующей квалификации, Вы можете повредить его детали и компоненты.
- Избегайте падений, ударов и тряски телефона. Грубое обращение может привести к выходу из строя внутренних компонентов аппарата.
- Не используйте для очистки телефона агрессивные химические реактивы, растворители или концентрированные моющие средства.
- Не наносите краску на телефон. Краска может затечь между подвижными деталями и затруднить правильную работу аппарата.

Все описанные выше рекомендации относятся в равной степени к телефону, аккумуляторной батарее, зарядному устройству и любым другим аксессуарам. Если какие-либо из этих устройств не работают должным образом, свяжитесь с сервисным центром компании EXPLAY. Наши специалисты помогут Вам при необходимости осуществить сервисное обслуживание.

Вопросы безопасности

Безопасность вождения автомобиля

Не используйте мобильный телефон в процессе вождения автомобиля.

Обязательно зафиксируйте телефон в держателе; не кладите телефон на кресло пассажира или в место, откуда он может упасть в случае столкновения или внезапной остановки.

Помните, что безопасность на дороге является вопросом первостепенной важности!

Условия работы

Соблюдайте любые имеющие силу специальные нормы законодательства и обязательно отключайте телефон в тех местах, где его запрещено использовать или где он может стать источником помех или опасности.

Используйте телефон только в его нормальных рабочих положениях.

В состав телефона входят магнитные компоненты. Телефон может притягивать металлические изделия. Людям, пользующимся слуховым аппаратом, не обязательно держать телефон рядом с ухом. Необходимо закрепить телефон в держателе, поскольку металлические предметы могут притягиваться к телефону, особенно к динамику. Не держите кредитные карты и другие магнитные носители данных рядом с телефоном, поскольку это может привести к потере данных.

Электронные устройства

В современном электронном оборудовании предусмотрено экранирование от радиосигналов. Однако некоторые электронные приборы могут быть не экранированы и радиосигнал мобильного телефона может издавать помехи в их работе.

Электронные кардиостимуляторы

Производители электронных кардиостимуляторов рекомендуют держать мобильный телефон на расстоянии не менее 20см от кардиостимулятора, чтобы избежать возможного влияния радиоизлучения телефона на работу кардиостимулятора. Эти рекомендации не противоречат результатам независимых исследований и рекомендациям Wireless Technology Research.

Люди, пользующиеся электронным кардиостимулятором:

- Всегда должны держать включенный телефон на расстоянии более 20см от электронного кардиостимулятора.
- Никогда не должны носить телефон в нагрудном кармане.
- При разговоре должны прижимать телефон к уху, расположенному дальше от электронного кардиостимулятора, чтобы свести к минимуму влияние радиопомех.
- Если у Вас есть основания предполагать наличие помех, необходимо немедленно выключить телефон.

Слуховые аппараты

Некоторые мобильные телефоны можно использовать вместе со слуховыми аппаратами. Если в этом случае имеют место помехи, обратитесь за помощью в Ваш сервисный центр.

Другое медицинское оборудование

Помехи от радиопередающего оборудования, в том числе и от мобильных телефонов, могут влиять на работу неправильно защищенного медицинского оборудования. Проконсультируйтесь с медиками или с производителями

медицинского оборудования по вопросу правильности экранирования приборов от внешнего радиоизлучения. Отключайте телефон, заходя в здания системы здравоохранения, если там установлены таблички, запрещающие использовать мобильные телефоны. В клиниках и в оздоровительных центрах может работать оборудование, чувствительное к воздействию внешнего радиоизлучения.

Транспортные средства

Радиосигналы могут отрицательно влиять на работу неправильно установленных или неправильно экранированных автомобильных электронных систем (например, электронных систем впрыска топлива, электронных антиблокировочных тормозных систем, электронных систем контроля скорости, систем управления подушкой безопасности). Проконсультируйтесь с производителем или его представителями относительно Вашего автомобиля. Необходимо также получить информацию у производителя любого оборудования, установленного на Ваш автомобиль.

Учреждения, где запрещено пользоваться мобильным телефоном

Выключайте Ваш телефон в любом учреждении, где этого требуют специально установленные плакаты.

Потенциально взрывоопасная атмосфера

Выключайте телефон в местах, где имеется потенциально взрывоопасная атмосфера. Соблюдайте требования всех указателей и инструкций. Появление искры в таком месте может вызвать взрыв или самовозгорание и стать причиной травм и человеческих жертв.

Рекомендуется выключать телефон на автозаправочных станциях (станциях техобслуживания). Следует напомнить о необходимости соблюдать ограничение использования радиоэлектронного оборудования на складах горючего (в области складирования и распределения топлива), на химических комбинатах или в местах проведения взрывных работ.

Области с потенциально взрывоопасной атмосферой обычно (но не всегда) обозначаются предупредительными знаками. Среди них нужно отметить трюмы кораблей; комбинаты, связанные с переработкой и хранением химических продуктов; автомобили, работающие на сжиженном газе (таком как пропан или бутан); области, где в воздухе содержатся химические вещества или частицы, такие как волокна, пыль или металлический порошок; а также другие места, где обычно действует предупреждение о необходимости выключить двигатель автомобиля.

Транспортные средства

Использование мобильных телефонов на борту самолета запрещено. Отключите телефон перед посадкой в самолет. Работа мобильного телефона в самолете может повлиять на различные системы самолета, нарушить работу сети внутренней служебной радиосвязи в самолете и кроме того может быть незаконной.

Нарушение приведенных выше инструкций может стать причиной судебного иска и/или блокировки или отказа в обслуживании нарушителя со стороны оператора сотовой связи.

Экстренные вызовы

Важно:

Данный телефон, также как и любой другой мобильный телефон, использует для связи радиосигнал, что не позволяет гарантировать 100-процентный уровень сигнала в любом месте. Поэтому не следует полагаться исключительно на мобильный телефон при необходимости в экстренной связи (например, при вызове скорой помощи).

Экстренные вызовы могут быть невозможны в некоторых сетях сотовой связи или при использовании определенных сетевых услуг и/или функций телефона. Для выполнения экстренного вызова может потребоваться сначала активировать эти функции. Внимательно изучите данное руководство и проконсультируйтесь с оператором услуг сотовой связи.

Гарантия и обслуживание

- Гарантия предоставляется в соответствии с действующим законодательством Российской Федерации.
- Гарантия действует 12 месяцев со дня продажи, указанного в гарантийной карте.
- Ремонт в гарантийный период осуществляется в авторизованных сервисных центрах, указанных в гарантийной карте.
- Гарантия не действует в случае повреждений, вызванных неправильной эксплуатацией или небрежностью. Пожалуйста, сохраняйте гарантийный талон и, по возможности, оригинальную упаковку.
- По окончании гарантийного срока рекомендуем обращаться для осуществления обслуживания в авторизованные сервисные центры.



1. Срок эксплуатации устройства 3 года.
2. Производитель вправе вносить изменения во внешний вид, технические характеристики и комплектацию устройства без предварительного уведомления.»
3. С более подробной инструкцией Вы можете ознакомиться на сайте www.explay.ru.
4. Интерфейс устройства, представленный на картинках в руководстве по эксплуатации, может отличаться от имеющегося у пользователя в зависимости от версии установленной прошивки.
5. Гарантия на аксессуары 2 недели с момента покупки, далее гарантия действует, только на устройство.