

# Руководство пользователя Мобильный телефон Explay Advance



Внимательно ознакомьтесь с инструкциями  
перед использованием аппарата.

## Оглавление

Введение.....	4
Инструкции по технике безопасности.....	4
Вводные замечания.....	4
Сетевые услуги.....	4
Использование аксессуаров.....	4
Подготовка к работе.....	4
Установка SIM-карты и аккумулятора.....	5
Зарядка аккумулятора.....	5
Подключение гарнитуры (опционально).....	6
Перед использованием.....	6
Описание символов строки состояния.....	6
Описание устройства.....	6
Установка SIM карт и карты памяти.....	7
Включение/Выключение.....	7
Главный экран.....	8
•    Главный экран.....	8
•    Подсказки и иконки соединения.....	8
•    Совет.....	8
•    Приложения.....	8
•    Виджеты.....	9
Настройки языка.....	9
Настройки яркости дисплея.....	10
Настройки авто отключения экрана.....	10
Настройки камеры.....	11
Настройки подключения USB.....	12
Настройки Wi-Fi.....	12
Интернет.....	13
Менеджер файлов.....	13
Просмотр фото.....	13
Аудио-плеер.....	14
Настройки Gmail.....	14
Технические характеристики.....	15



## **Введение**

Благодарим Вас за приобретение мобильного телефона Explay Advance.

Чтобы Вы как можно быстрее овладели всеми его возможностями, мы подготовили полное справочное руководство, знакомящее с режимами работы, настройкой телефона, мерами предосторожности и комплектацией. Перед использованием этого телефона необходимо внимательно прочитать руководство.

Это руководство было тщательно отредактировано и, по нашему мнению, является правильным и заслуживающим доверия. Но если нам все-таки не удалось полностью избежать ошибок и пропусков, мы приносим свои извинения и будем рады Вашим замечаниям и мнениям. Для обновлений версий программного обеспечения, ознакомления с более подробной инструкцией и Ваших замечаний обращайтесь на наш сайт [www.explay.ru](http://www.explay.ru)

## **Инструкции по технике безопасности.**

### **Вводные замечания**

Внимательно прочитайте рекомендации данного раздела.

Пренебрежение этими простыми правилами может стать причиной опасных или противозаконных действий. Более подробное описание приводится в соответствующих разделах данного руководства.

- **БЕЗОПАСНОСТЬ ВКЛЮЧЕНИЯ** – Не включайте аппарат, там, где его использование запрещено, а также, если телефон может стать источником помех или опасности.
- **БЕЗОПАСНОСТЬ ЗА РУЛЕМ ПРЕВЫШЕ ВСЕГО** – Не пользуйтесь телефоном во время вождения автомобиля.
- **ВОДОНЕПРОНИЦАЕМОСТЬ** – Телефон не является водонепроницаемым. Избегайте попадания влаги на аппарат.

### **Сетевые услуги**

Данный мобильный телефон предназначен для использования в сетях сотовой связи GSM 900 и GSM 1800.

Для использования любых сетевых услуг необходимо оформить подписку и получить инструкции по использованию этих услуг у своего оператора связи.

Замечание: некоторые сети могут не поддерживать отдельные услуги или символьные наборы, характерные для определенного языка.

### **Использование аксессуаров**

При отключении сетевого шнура от любого устройства следует брать за корпус разъема. Ни в коем случае не тяните за шнур.

Проверьте номер модели сетевого адаптера зарядного устройства и батареи перед их подключением. Для данного телефона выпускается специальный тип зарядного устройства. При необходимости обратитесь к своему поставщику мобильных телефонов.

### **Подготовка к работе**

Держите SIM-карты в месте, недоступном для маленьких детей.

Будьте аккуратны, вставляя и извлекая SIM-карту, царапины или механический изгиб могут вывести из строя SIM-карту или ее контакты.

## **Установка SIM-карты и аккумулятора**

Выключите телефон, отключите блок питания, снимите заднюю крышку и извлеките аккумулятор, как показано на рисунке ниже.

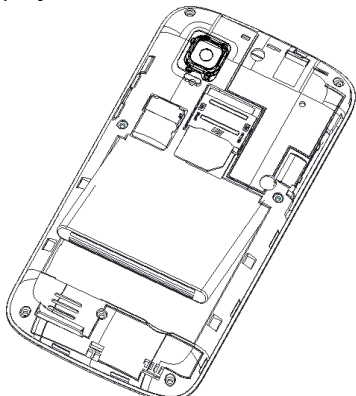

Аккуратно вставьте SIM-карты и карту памяти в соответствующие разъемы. Убедитесь в том, что скошенные углы SIM-карт обращены к аккумулятору.

SIM-карта 1 должна быть обращена позолоченными контактами вниз,

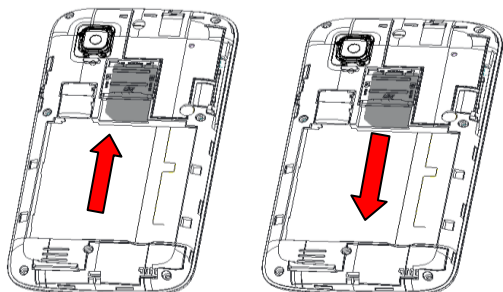

SIM-карта 2 должна быть обращена позолоченными контактами вверх.

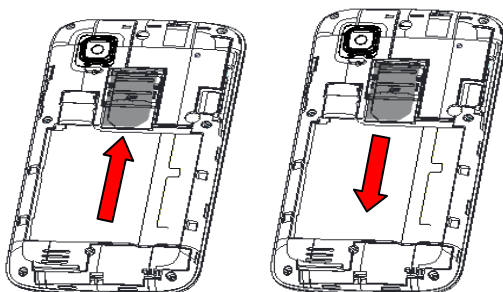

Аккуратно вставьте карту памяти в соответствующий разъем.

Карта памяти должна быть обращена позолоченными контактами вниз.

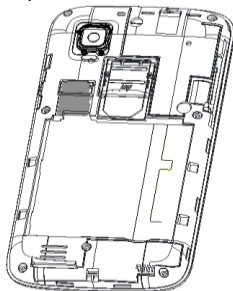

Чтобы установить аккумуляторную батарею на место, совместите позолоченные контакты батареи с контактами на телефоне и вставьте противоположный край батареи до фиксации.

Установите на место заднюю крышку. Для этого наложите ее сзади на аппарат и надавите до щелчка.

## **Зарядка аккумулятора**

**Внимание!** Используйте только те модели батарей, зарядного устройства и аксессуаров, которые рекомендованы компанией Explay для данной модели мобильного телефона. Применение других типов устройств может быть опасно и может повлечь за собой аннулирование гарантийных обязательств в отношении данного аппарата.

**Внимание!** Не заряжайте аппарат при снятой задней панели!

Вставьте разъем зарядного устройства в соответствующее гнездо на верхней панели устройства.

Подключите зарядное устройство к сети питания. Индикатор заряда батареи начнет изменяться.

Для полной зарядки телефона требуется 5 часов.

Если зарядка не началась, отключите адаптер и подключите повторно. Если зарядка по-прежнему не началась, обратитесь в службу поддержки.

Когда батарея полностью заряжена, индикатор заряда перестанет изменяться. Отключите зарядное устройство от телефона.

## Подключение гарнитуры (опционально)

При подключении любой другой гарнитуры, кроме гарнитуры, рекомендованной к использованию с данным телефоном компанией Explay. Уделите особое внимание правильной установке уровня громкости. Тщательно изучите руководство пользователя, особенно по вопросам безопасности. Не подключайте к данному аппарату несовместимые с ним устройства.

При обнаружении гарнитуры на дисплее телефона должна появиться иконка 

## Перед использованием.

### Описание символов строки состояния

	Уровень сигнала SIM с указанием типа связи		Установлен сигнал будильника
	Пропущенный вызов		Включена переадресация вызова
	Включен музыкальный плеер		Bluetooth включен
	Вставлены наушники		Заряд батареи
	Непрочитанное сообщение		Радио включено

### Описание устройства.

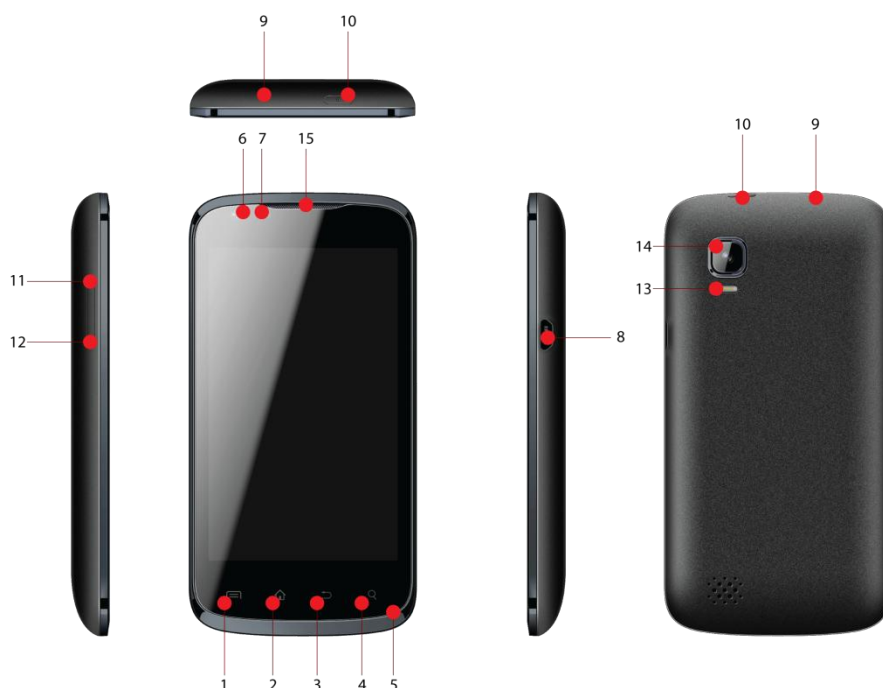

- 1) Сенсорная клавиша «Меню»
- 2) Сенсорная клавиша «Домой»
- 3) Сенсорная клавиша «Назад»

- 4) Сенсорная клавиша «Меню»
- 5) Микрофон
- 6) Фронтальная камера
- 7) Светочувствительный сенсор
- 8) Разъем MicroUSB
- 9) Разъем 3.5 мм (mini jack) для подключения стерео гарнитуры
- 10) Кнопка Вкл./Выкл.
- 11) Кнопка увеличения громкости
- 12) Кнопка уменьшения громкости
- 13) Вспышка
- 14) Основная камера
- 15) Динамик

## **Установка SIM карт и карты памяти.**

Перед использованием телефона, Вы должны установить в него одну или несколько SIM-карт выбранных Вами поставщиков услуг связи.

Вся информация, связанная с сетью, настройками соединения и т.д. находится на SIM-карте. Так – же на ней хранятся SMS сообщения и контакты. Вы можете использовать SIM-карту в любом другом GSM телефоне.

Во избежание потери или повреждения информации хранящейся на SIM-карте, пожалуйста, не прикасайтесь к металлической контактной поверхности, и не храните SIM-карту в местах воздействия электромагнитных полей.

- Выключите телефон, снимите заднюю крышку аккумулятора и отключите телефон от зарядки, если он заряжается.
- Слоты SIM-карт расположены один над другим. Установите в верхний слот SIM-карту 1 металлическими контактами вниз, а в нижний слот SIM-карту 2 металлическими контактами вверх, так чтобы скошенные углы SIM-карт были обращены к аккумулятору.
- Аккуратно вставьте карту памяти в соответствующий разъем. Карта памяти должна быть обращена позолоченными контактами вниз.
- Подключение карты памяти:
  1. В меню «Параметры» нажмите «Память».
  2. Нажмите «Подключить SD-карту».
- Удаление всей информации с карты памяти:
  1. В меню «Параметры» нажмите «Память».
  2. Нажмите «Очистить SD-карту».
- Отключение карты памяти:
  1. В меню «Параметры» нажмите «Память».
  2. Нажмите «Извлечь SD-карту».
- Что бы извлечь SIM-карту или карту памяти просто потяните за ее край, пока карта полностью не выйдет из слота

**Примечание:** В данной инструкции по умолчанию подразумевается, что в телефон установлены две SIM-карты. При установленной одной SIM-карте некоторые пункты меню могут быть не доступны.

## **Включение/Выключение**

Нажмите и удерживайте кнопку «**вкл./выкл.**» до появления логотипа Explay и «**Главного экрана**».

Зажмите иконку  и выведите её за пределы большого круга для следующих действий:



для разблокирования устройства



для быстрого перехода в режим съемки



для набора номера



для набора SMS/MMS

Для блокирования/разблокирования устройства однократно нажмите на кнопку «**вкл./выкл.**».

Для выключения устройства нажмите и удерживайте кнопку «**вкл./выкл.**» до появления предложения выключить.

## Главный экран

После разблокировки экрана откроется доступ к работе с устройством.

На экране расположены строка состояния (вверху), рабочий стол, который можно продлить нажатием пальца на экран и движением его влево или вправо, и значки для доступа к приложениям. Настроить метод блокировки телефона можно, нажав **Параметры->Защита**

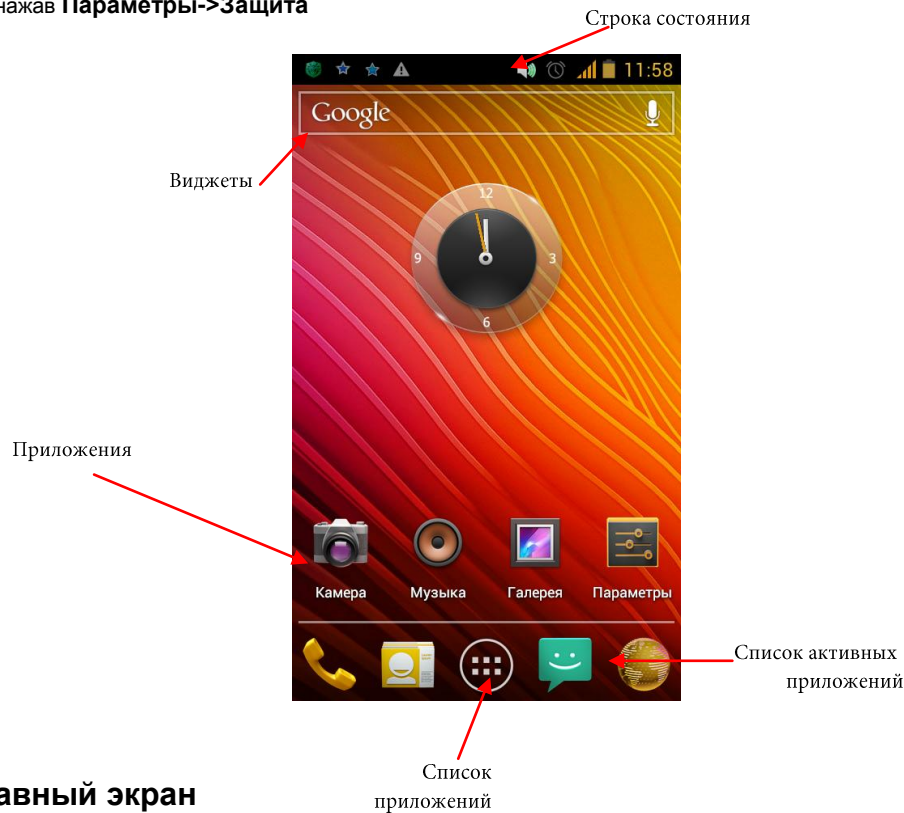

- **Главный экран**

Главный экран эквивалентен главному экрану обычного настольного компьютера. Вы можете размещать на нем ярлыки, приложения, а так же различные виджеты.

- **Подсказки и иконки соединения**

Обратите внимание на строку состояния в верхней части экрана. Если слева появляется изображение, это напоминание, например о том, что в данный момент воспроизводится аудиофайл. В правой части строки Вы можете видеть время, уровень и тип сигнала сотовой связи, состояние WI-FI, и оставшийся заряд батареи.

- **Совет**

Когда в строке состояния появляется иконка уведомления, слегка нажмите на строку состояния и протяните её вниз, чтобы просмотреть подробную информацию. Например, подключив устройство к компьютеру, Вы увидите следующие уведомления .

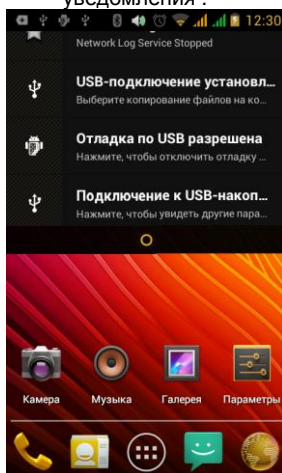

- **Приложения**

Нажмите на приложение и удерживайте в течении 1-2 секунд. Приложение станет доступно для перемещения на рабочий стол. Теперь Вы можете расположить его в любом месте рабочего стола.

## • Виджеты

Нажмите на любой виджет на главном экране и удерживайте в течение 1-2 секунд, чтобы переместить его в любую видимую зону рабочего стола или удалить, бросив в корзину.

## Список приложений

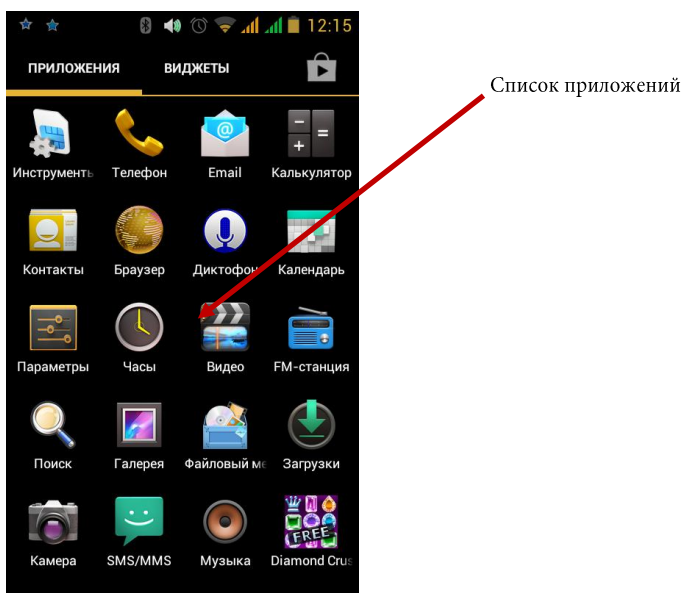

Нажмите на кнопку «Список приложений», чтобы увидеть список всех приложений, установленных на данный телефон. Вы можете выбрать любое установленное приложение нажатием на него. Нажмите и в течение 1-2 секунд удерживайте приложение для того, чтобы добавить на рабочий стол его ярлык.

## Настройки языка.

- 1) Нажмите «Настройки».
- 2) Нажмите «Язык и ввод».

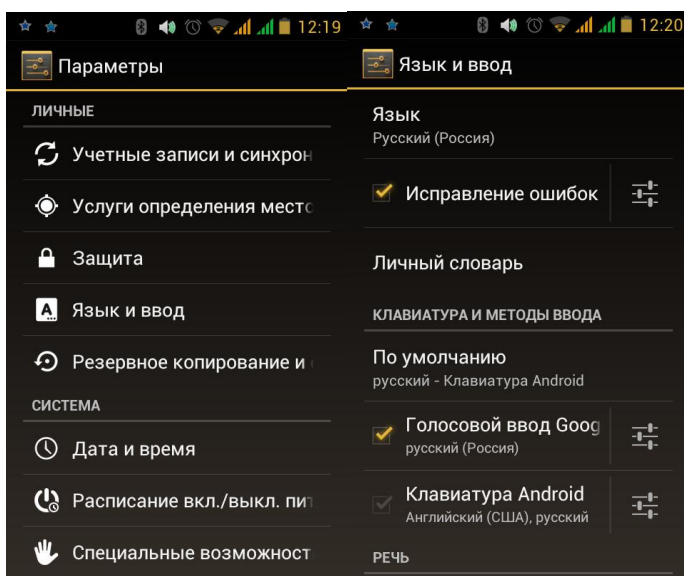

- 3) Нажмите «Язык».
- 4) Выберите подходящий язык из списка.
- 5) Для изменения языка ввода (SMS, MMS, E-mail и тд) выберите «Настройки клавиатуры Android».
- 6) Для изменения языка ввода текста удерживайте пробел в течение нескольких секунд.

## Настройки яркости дисплея.

- 1) Нажмите «Настройки».
- 2) Нажмите «Отображение».

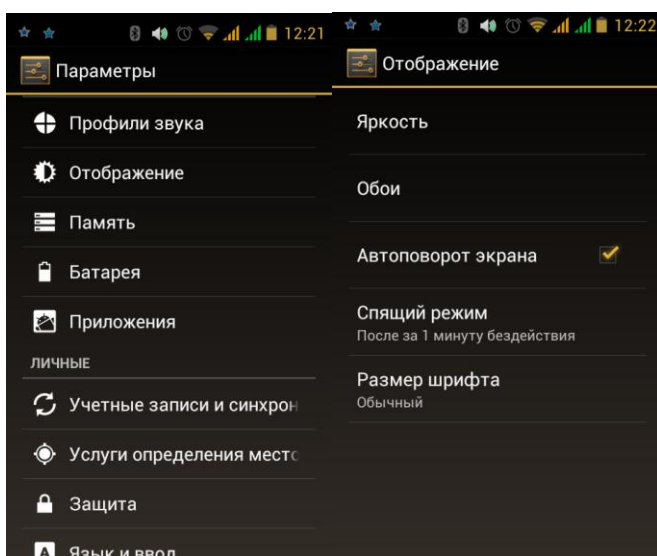

- 3) Чтобы начать настройку, нажмите «Яркость».

## Настройки авто отключения экрана.

- 1) Нажмите «Настройки».
- 2) Нажмите «Отображение».

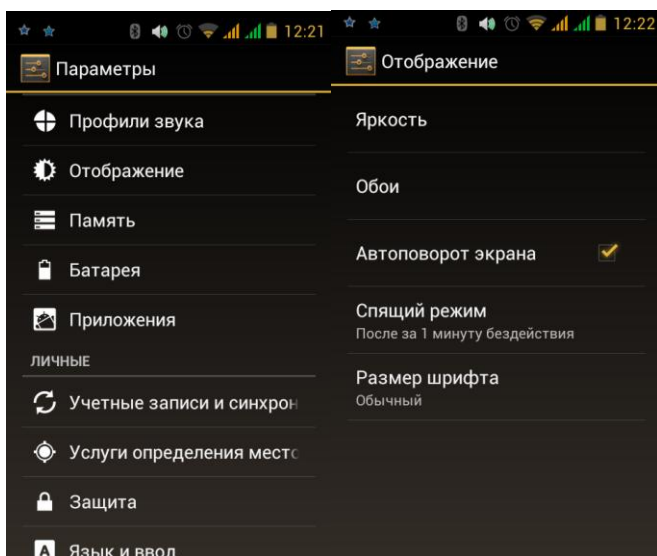

- 3) Нажмите «Спящий режим» и настройте время автоматического отключения дисплея.

# Настройки камеры.



1) Нажмите кнопку «Камера» в списке приложений.

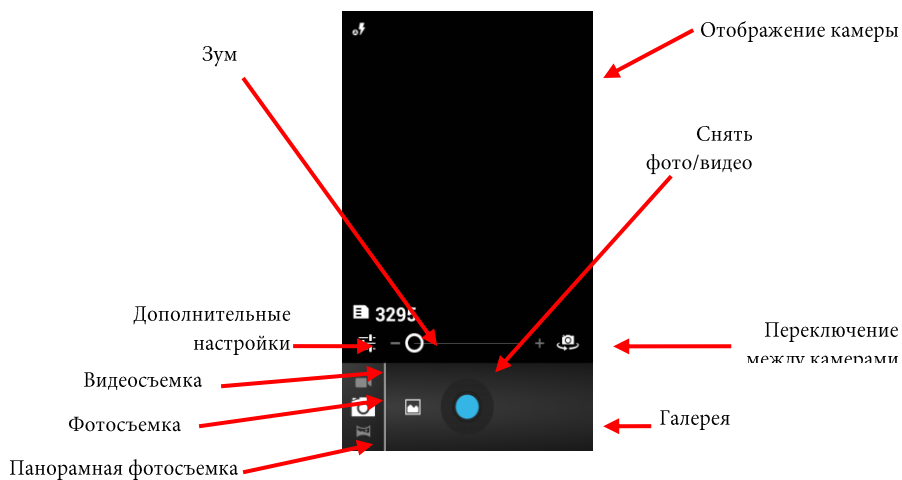

Дополнительные настройки камеры позволяют отрегулировать:

1. **Режим съемки**

- Пляж
- Снег
- Устойчивая фотосъемка
- Фейерверк
- Действие
- Свет свечи
- Театр
- Закат
- Вечеринка
- Ночной портрет
- Пейзаж
- Ночь
- Авто

2. **Размер фотографии**

- VGA
- 1,3 мегапикселя
- 2 мегапикселя
- 3 мегапикселя
- 5 мегапикселей

3. **Цветовые эффекты**

- Не используется
- Монохром
- Сепия
- Негатив
- Под водой
- Мел на черной доске
- Белая доска

4. **Настройки камеры**

- Восстановить настройки по умолчанию

5. **Геотеги**

- Выключить
- Включить

6. **Баланс белого**

- Авто
- Лампа накаливания
- Дневной свет
- Лампа дневного света
- Пасмурно
- Сумерки
- Затенение
- Люминесцентное освещение

7. **Режим вспышки**

- Авто
- Включен
- Выключен

## Настройки подключения USB

Данная иконка отображается при подключении к USB

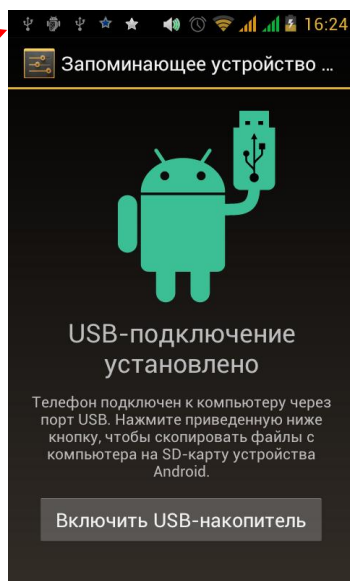

USB подключен, но если Вы хотите оперировать памятью USB-накопителя Вам необходимо:

1. Открыть статусную строку.
2. Выбрать «Устройство USB-подключение установлено».
3. Нажмите «Включить USB-накопитель».
4. Если вам нужно отключить USB, нажмите «Отключить USB-накопитель» для безопасного извлечения.

## Настройки Wi-Fi

1 Зайдите в «Параметры» —> «Беспроводные сети» —> «Настройки Wi-Fi». Затем включите «Уведомления о сетях» для оповещения при обнаружении доступной сети.

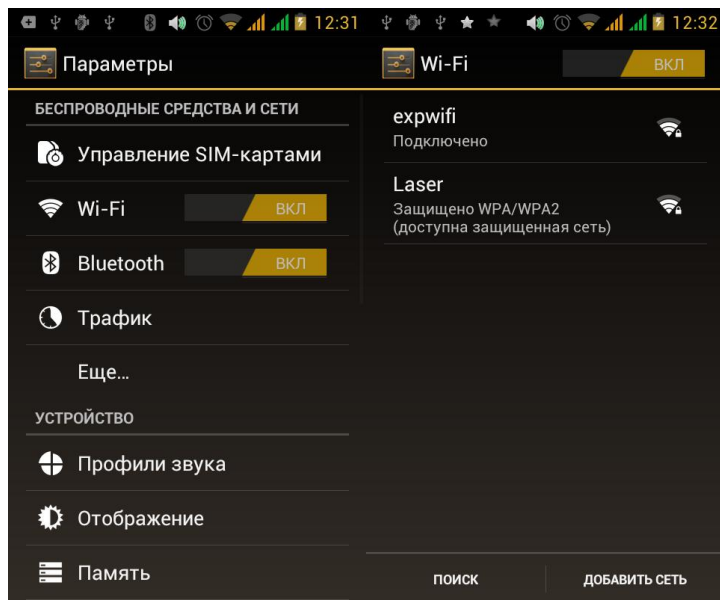

2 Введите пароль от сети и нажмите «Подключить».

# Интернет

Нажмите “Браузер” для того, чтобы зайти в сеть интернет.

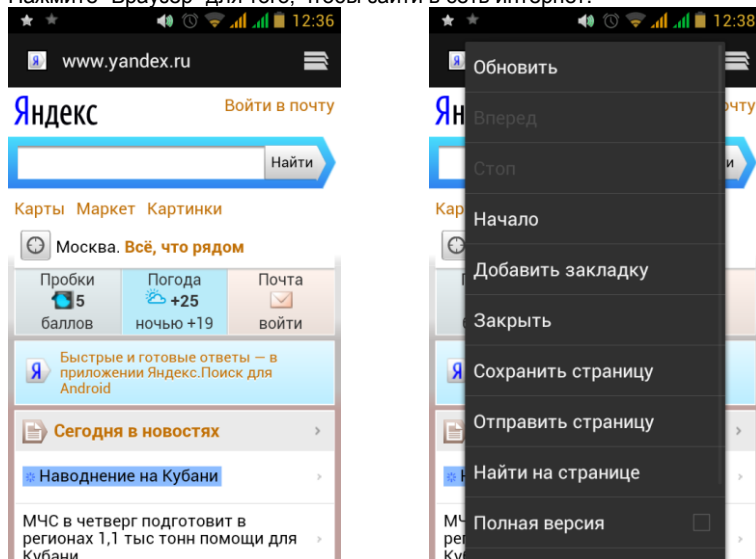

# Менеджер файлов



Менеджер файлов

1. Выберите местоположение файла.
2. Выберите файл.
3. Если Вы надавите на выбранный файл в течение нескольких секунд, то появится меню «Редактирования», где можно «Скопировать», «Удалить», «Переместить», «Вставить» или «Переименовать» файл.

# Просмотр фото



Просмотр фото

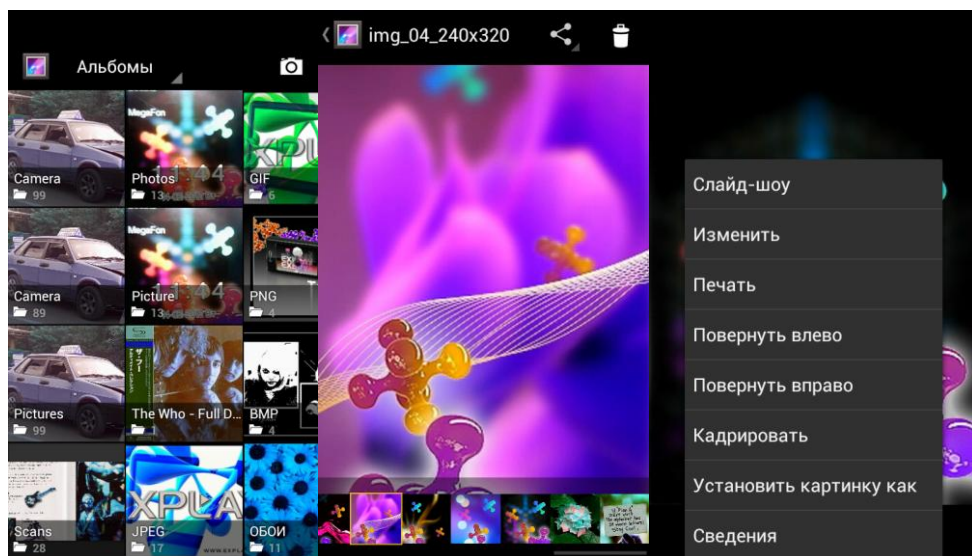

Чтобы произвести манипуляции с изображением нажимайте на него в течение нескольких секунд, затем снизу появится опциональное меню. В этом меню можно выбрать действия, которые можно произвести с этим фото файлом.

## Аудио-плеер

Включите приложение «Музыка». Вы можете проигрывать музыкальные файлы, сохраненные в памяти устройства и на съемной карте памяти. Вам доступны различные звуковые эффекты (нажмите сенсорную клавишу «меню», затем «Звуковые эффекты»)

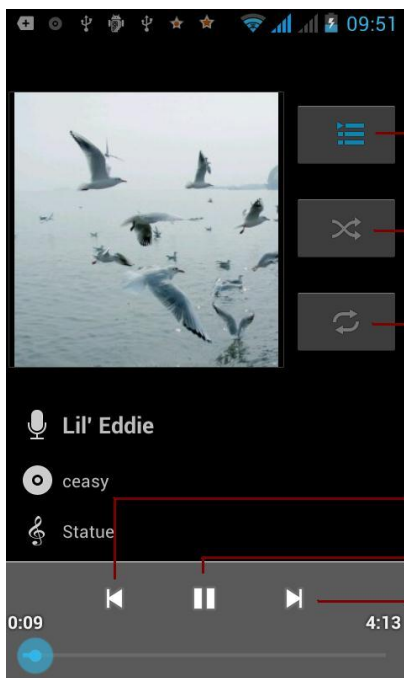

Переход к воспроизводимому плей-листу

Включить функцию случайного воспроизведения

Изменить режим повторения

Нажатие – переход к предыдущей композиции,  
удерживание – перемотка назад

Воспроизведение / Пауза

Нажатие – переход к следующей композиции, удерживание  
– перемотка вперед

## Настройки Gmail





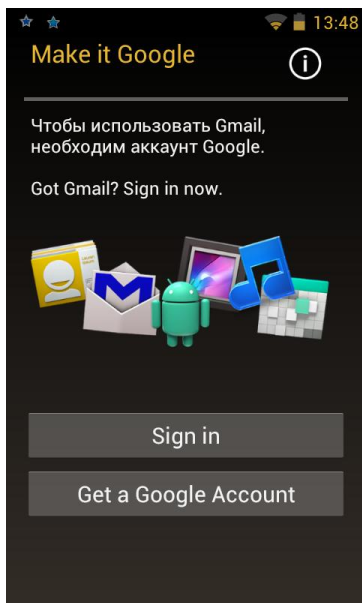





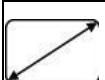
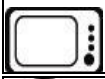

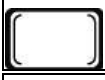



1. Чтобы создать аккаунт в «Gmail», нажмите
2. Для создания аккаунта нажмите «Новый (Get a Google Account)», при наличии – «Существующий (Sign in)»



3. Введите свои данные. Установите пароль.

## Технические характеристики

	Размеры	124*64*11,8 мм
	Вес	143 грамм
	Оперативная система	Android 4.0
	Дисплей	4,0" TFT сенсорный дисплей 800x480, емкостной
	Камера	Камера 5 Мп Фронтальная камера: 0,3 Мп
	Поддерживаемые форматы аудиофайлов	3GPP, AAC, FLAC, MP3, MIDI, AMR, APE, OGG, WAV, WMA
	Поддерживаемые видео форматы	3GP, MP4, MKV, WEBM, AVI, WMV
	Поддерживаемые фото форматы	JPG, JPEG, GIF, BMP, PNG
	Память	встроенная 4Гб + microSD карта памяти (до32Гб) оперативная 512 Мб
	Bluetooth	4.0
	Разъемы и порты	micro USB 2.0, 3,5 mm (mini-jack), microSD,
	Питание	1500 мАч
	Время работы	До 8 часов в режиме разговора; До 200 часов в режиме ожидания
	Дополнительные опции	G-сенсор, датчик приближения
	Рабочие температуры	От -5 до 40 градусов по Цельсию
	Комплект поставки	Устройство, Руководство пользователя, USB кабель, сетевое зарядное устройство

Срок эксплуатации	2 года
-------------------	--------

1. Срок эксплуатации устройства 3 года.
2. Производитель вправе вносить изменения во внешний вид, технические характеристики и комплектацию устройства без предварительного уведомления.»
3. С более подробной инструкцией Вы можете ознакомиться на сайте [www.explay.ru](http://www.explay.ru).
4. Интерфейс устройства, представленный на картинках в руководстве по эксплуатации, может отличаться от имеющегося у пользователя в зависимости от версии установленной прошивки.
5. Гарантия на аксессуары 2 недели с момента покупки, далее гарантия действует, только на устройство.