



Содержание

1. Общая информация	2
1.1 Общие рекомендации	2
1.2 Рекомендации по безопасности	2
1.3 Часто задаваемые вопросы	3
2. Краткое описание	4
2.1 Описание возможностей	4
2.2 Аксессуары	4
2.3 Описание	5
3. Основные операции	6
3.1.1 Питание навигатора	6
3.1.2 Зарядное устройство	6
3.1.3 Автомобильное зарядное устройство	6
3.2.1 Кнопка включения/выключения	6
3.2.2 Кнопка перезагрузки	6
3.2.3 Автомобильный держатель для навигатора	6
3.2.4 Карта памяти Micro SD	7
4. Работа с устройством	7
4.1 Навигация	7
4.1.1 Две карты для навигации	7
4.1.2 Особенности навигации	7
4.1.3 Использование навигации	7
4.2 GPS инфо	8
4.3 Браузер	9
4.3.1 Электронная книга	9
4.3.2 Фото	10
4.4 Мультимедиа	10
4.4.1 Проигрывание музыки	10
4.4.2 Видео	11
4.5 Настройка системы	12
5. Доступ к внутреннему содержанию устройства	15
6. Спецификация устройства	16
7. Возможные неисправности и методы их устранения	17

1. Общая информация

В навигационной системе использованы самые последние навигационные технологии и детализированные карты. Это позволит очень просто добираться до нужного места. Чтобы полностью использовать возможности устройства, пожалуйста, прочтите инструкцию прежде, чем приступить к использованию.

Обозначения

	Пользователь должен следовать указанной информации в случае возникновения угрозы личной безопасности.
	Пользователь должен следовать указанной информации в случае повреждения данного устройства
	Информация для осведомления пользователя

Глобальная Система Позиционирования (GPS) была разработана и внедрена в США. Эта система позволяет принимать спутниковые сигналы от Глобальной Системы Ориентирования. С помощью этих сигналов система позволяет установить текущее местоположение и найти требуемое место назначения. Навигационная система показывает путь на карте и сопровождает его голосовыми инструкциями. Когда Вы находитесь на перекрестке или рядом с поворотом, устройство укажет Вам дальнейшие действия.

1.1 Общие рекомендации

1. Во время вождения Вы должны соблюдать все правила дорожного движения.
2. Т.к. устройство отвлекает внимание водителя, во избежание несчастного случая не нужно настраивать устройство во время вождения.
3. Т.к. информация на картах со временем устаревает, рекомендуется обновлять карты время от времени.

1.2 Рекомендации по безопасности

Чтобы избежать различного рода проблем, пожалуйста, прочтите следующие рекомендации:

1. Прочитайте инструкцию
2. Содержите инструкцию в нормальных условиях, т.к. возможно, что в дальнейшем она может понадобиться
3. Следуйте действиям, изложенным в инструкции

4. Не используйте аксессуары другого производителя
5. Не храните устройство вблизи источников влажности или повышенной температуры.
6. Для чистки устройства используйте сухую мягкую ткань. Не используйте химических растворителей, которые могут повредить пластиковые детали.
7. В случае повреждения шнура питания или попадания жидкости в устройство, немедленно отключите устройство от сети.
8. Избегайте попадания влаги на экран.

1.3 Часто задаваемые вопросы

1. Влияют ли погодные условия на работу GPS-Навигатора?

Да, облачность может оказывать влияние на сигналы, принимаемые Навигатором.

2. Какие факторы могут оказывать влияние на сигналы GPS?

- 1) Точность GPS сигнала контролируется Министерством Обороны США, и в целях обеспечения безопасности сигнал может ослабевать в местах расположения военных баз.
- 2) Погодные факторы также могут стать причиной нестабильной работы.
- 3) Электромагнитные волны и сильное магнитное поле.
- 4) В зданиях и под металлическими перекрытиями сигнал может ослабевать.

3. Сколько времени нужно навигатору, чтобы определить местоположение после включения?

1-5 минут.

4. Сколько времени навигатор может работать без подзарядки?

Без подзарядки навигатор может работать 2.5-3.5 часа при уровне звука и яркости 50%. Время зарядки – 3-3,5 часа в режиме ожидания. Устройство может заряжаться в режиме работы, но в этом случае время зарядки будет больше. Во время зарядки устройство может нагреваться, Это нормально.

5. Какими преимуществами обладает данный навигатор?

Навигатор обладает следующими преимуществами:

- Прост в использовании

- Работа на базе Windows CE
- Поддержка файлов форматов MP3/MP4 и картинок
- Поддержка карт форматов Micro SD
- Экран отображает 65000 цветов

6. Сколько спутников обычно принимает навигатор?

Обычно навигатор принимает сигналы от 8 до 12 спутников.

7. Иногда WMA файлы не воспроизводятся. Почему?

Пожалуйста, убедитесь, что музыка была приобретена законно. WMA файлы защищены авторскими правами. Для воспроизведения они должны быть раскодированы с помощью специального программного обеспечения.

8. Как избежать повреждения устройства в момент заведения автомобиля?

Настоятельно рекомендуется отключать устройство от прикуривателя перед тем, как завести автомобиль. Подключите навигатор к прикуривателю после того, как автомобиль будет заведен.

9. Навигатор нормально работает в машине, но если выйти из машины и нести его в руках, ему требуется больше времени, чтобы поймать спутник. Почему?

Принимающая антенна находится на задней части навигатора, поэтому, когда навигатор находится в машине и закреплен с помощью держателя, то спутники ловятся хорошо. Если навигатор держать в руках, то антенна будет направлена в землю.

2. Краткое описание

2.1 Описание возможностей

- GPS навигация
- Поддержка видеоформатов: ASF, AVI, WMV
- Поддержка аудиоформатов: WMA, MP3, WAV
- Поддержка фотоформатов: JPEG, BMP, PNG
- Функция электронной книги: поддержка формата TXT
- Встроенный динамик
- Поддержка карт форматов Micro SD
- Возможность подключения к ПК для передачи данных

2.2 Аксессуары

Пожалуйста, убедитесь, что все находится в комплекте:

- Навигатор

- Зарядное устройство
- Автомобильное зарядное устройство
- USB кабель
- Автомобильный держатель для навигатора
- Инструкция по эксплуатации

2.3 Описание

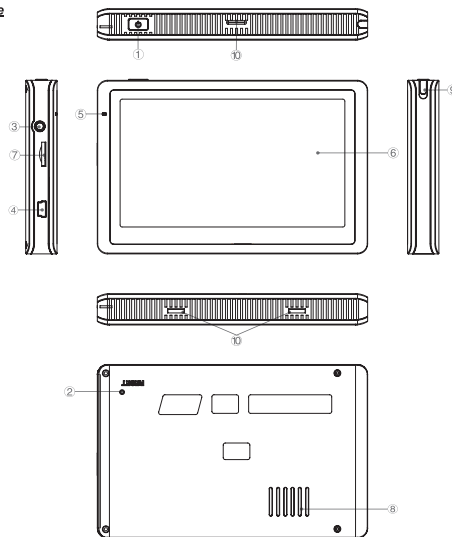

1. Кнопка включения/выключения
2. Кнопка отключения устройства. С помощью нее можно перезагрузить систему или отключить устройство, чтобы оно не потребляло энергию.
3. Вход для наушников .
4. Mini- USB порт. Используется для обмена данными с компьютером и для зарядки устройства
5. Индикатор заряда. Красный цвет индикатора показывает, что устройство заряжается, зеленый цвет - полностью заряжено.
6. Дисплей.
7. Слот для карт памяти формата MicroSD
8. Динамик
9. Стилус. Используется для ввода букв и цифр.
10. Крепление для держателя

3. Основные операции.

3.1 Батарея и зарядка

3.1.1 Питание навигатора

Навигатор может питаться от двух источников: от батареи и внешнего источника. Если навигатор не подключен к внешнему источнику, питание идет от батареи. Иконка  в правом верхнем углу показывает уровень заряда батареи. Когда навигатор подключен к внешнему источнику питания, питание идет от него.



В нормальных условиях устройство может работать до 3,5 часов после того, как батарея будет полностью заряжена. Время работы от батареи зависит от того, каким образом используется устройство. Некоторые функции, потребляющие большое количество энергии (воспроизведение аудио/видео файлов или яркая подсветка), существенно сокращают работу устройства.

3.1.2 Зарядное устройство

Перед тем, как первый раз использовать навигатор, зарядите его с помощью зарядного устройства.

3.1.3 Автомобильное зарядное устройство

Для зарядки навигатора подключите к нему автомобильное зарядное устройство и вставьте в прикуриватель автомобиля.



Вставлять зарядное устройство в прикуриватель нужно только после того, как машина будет заведена, иначе навигатор можно повредить внезапным включением зажигания.

3.2.1 Кнопка включения/выключения

Чтобы включить навигатор, нажмите кнопку включения/выключения и удерживайте ее несколько секунд.

Чтобы выключить навигатор, нажмите кнопку включения/выключения и удерживайте ее несколько секунд.

3.2.2 Кнопка перезагрузки

Нажмите кнопку отключения устройства, чтобы перезапустить систему. Воспользуйтесь кнопкой отключения устройства в следующих случаях:

1. Переключение между иконками происходит слишком медленно
2. Система не реагирует во время нажатия на иконки
3. Кнопка включения/выключения не работает

3.2.3 Автомобильный держатель для навигатора

Держатель нужно прикрепить к стеклу автомобиля.



Аккуратно установите держатель для навигатора. Не закрывайте обзор, не крепите в месте, где должна разворачиваться воздушная подушка.

3.2.4 Карта памяти microSD

Пожалуйста, вставьте правильно карту памяти microSD в специальный слот и не вынимайте ее во время работы навигатора.

Подключите устройство к компьютеру с помощью USB кабеля. Компьютер покажет две новые иконки: первая иконка – это встроенная память устройства, вторая – карта памяти. Если карта памяти не вставлена, компьютер отобразит только одну иконку.



1. Пожалуйста, не удаляйте и не исправляйте информацию во внутренней памяти устройства, т.к. это может привести к тому, что некоторые функции перестанут работать.
2. Когда навигатор подключен к компьютеру с помощью кабеля, некоторые функции могут не работать.

4. Работа с устройством

Устройство поддерживает функции навигатора, воспроизведения аудио/видеофайлов, воспроизведения текстовых файлов, просмотра фотографий и настроек системы. Главное меню выглядит так:



4.1 Навигация

4.1.1 Две карты для навигации

Помимо карт Navitel, в навигаторе можно использовать другие карты iGO или CityGuide.

Пример: Вы загружаете на microSD карту дополнительные программы, прописывая для них пути.

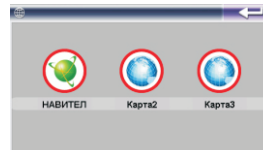

Пример:

Для iGO: "SDMMC\MobileNavigator\MobileNavigator.exe"

Для CityGuide: "SDMMC\CityGuide\CityGuideCE.exe"

Для выбора интересующей Вас карты кликните по иконке:

Для Navitel, кликните по иконке Navitel

Для iGO, кликните по иконке Карта 2

Для CityGuide, кликните по иконке Карта 3.

Если Вы хотите использовать карту которая не является одной из вышеприведенных, то при загрузке карты в навигатор, для дальнейшего использования ее, Вам нужно переименовать ее в одну из вышеуказанных (в iGO или CityGuide), как показано в примере (см. выше).

4.1.2 Особенности навигации

Устройство использует навигационную систему, позволяющую точно определить местоположение на электронной карте. Система автоматически просчитает маршрут после того, как пользователь укажет пункт назначения. Маршрут, указанный на карте также будет сопровождаться голосовыми подсказками.

4.1.3 Использование навигации

Пожалуйста, прочтите инструкцию по эксплуатации навигационного программного обеспечения.

4.2 GPS инфо.

Кликните иконку GPS инфо, чтобы войти в раздел и Вы увидите следующий интерфейс:

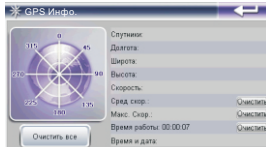

1. Спутники: показывает текущее количество сигналов.
2. Долгота: показывает текущую долготу (в отсутствии сигнала информация будет исчезать автоматически)
3. Широта: показывает текущую широту (в отсутствии сигнала информация будет исчезать автоматически)
4. Высота: показывает текущую высоту над уровнем моря (в отсутствии сигнала информация будет исчезать автоматически)
5. Скорость: показывает текущую скорость перемещения (обновляется каждую секунду) (в отсутствии сигнала информация будет исчезать автоматически)
6. Средняя скорость: (средняя скорость + предыдущая суммированная скорость)/общее время. (обновляется каждую секунду) (в отсутствии сигнала информация будет исчезать автоматически)
7. Максимальная скорость: фиксируется максимальная скорость. Данные обновляются, как только достигается новый максимум. (Нажмите кнопку Очистить, чтобы сбросить показания)
8. Время работы: отсчет начинается с момента захода в данный раздел. (Нажмите кнопку Очистить, чтобы сбросить все показания)
9. Время и дата: показывает текущие время и дату (в отсутствии сигнала информация будет исчезать автоматически)
10. Нажмите Очистить все, чтобы удалить показания 4.3.5-4.3.8
11. Так же в данном меню Вы можете управлять работой Глонасс и GPS по своему усмотрению.

4.3 Браузер

Кликните Браузер, чтобы войти в раздел и выбрать подраздел Книги или Фото.

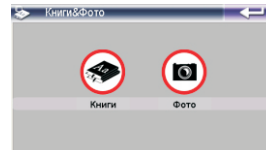

4.3.1 Электронная книга

4.3.1.1 Кликните по иконке Книги чтобы войти в раздел

Символ	Предназначение
	Возврат к главному меню
	Перейти к предыдущей странице
	Перейти к следующей странице
	Перейти к предыдущему меню

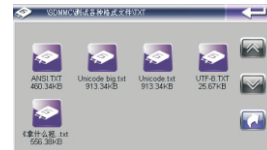

4.3.1.2 Функции

Символ	Предназначение
	Возврат к главному меню
	Перейти к предыдущей странице
	Перейти к следующей странице
	Возврат к списку файлов
	Переход к функции выбора номера страницы
①	Показывает название файла
②	Номер страницы/всего страниц

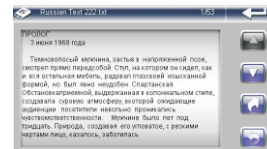

4.3.1.3 Кликните чтобы перейти к выбору страниц. Затем введите номер нужной страницы.

Символ	Предназначение
	Показывает номер страницы
	Перейти к выбранной странице
	Удалить весь номер
	Удалить последнюю введенную цифру



4.3.2 Фото

4.3.2.1 Кликните по иконке Фото, чтобы войти в раздел

Функции

Символ	Предназначение
	Возврат в главное меню
	Показ предыдущих файлов
	Показ последующих файлов
	Возврат к предыдущей папке
	Показ выбранной фотографии

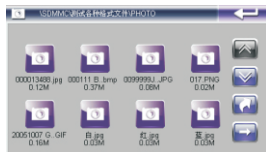

4.3.2.2 Кликните на картинку чтобы открыть фотобраузер.

Символ	Предназначение
	Возврат к главному меню
	Увеличить текущую картинку
	Уменьшить текущую картинку
	Поворачивает картинку на 90 градусов по часовой стрелке
	Картинки сменяются автоматически в полноэкранном формате
	Переход к предыдущей картинке
	Переход к следующей картинке
	Возврат к предыдущей папке



	Чтобы из полноэкранного режима вернуться в обычный, дважды кликните по экрану
--	---

4.4 Мультимедиа

Кликните по иконке «Музыка» для доступа к музыкальному проигрывателю.

4.4.1 Музыка

4.4.1.1 Кликните по иконке Музыка, чтобы войти в раздел. Там Вы увидите музыкальные файлы. Чтобы начать воспроизведение файла, дважды кликните по нему.

Функции

Символ	Предназначение
	Возврат к главному меню
	Показ предыдущих файлов
	Показ следующих файлов
	Возврат к предыдущей папке

4.4.1.2 Кликните по файлу, чтобы запустить плеер

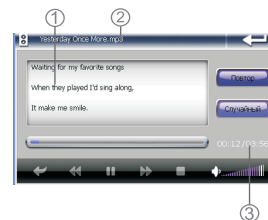

Функции

Символ	Предназначение
	Возврат к главному меню
	Воспроизведение файла
	Пауза
	Остановка воспроизведения
	Повтор всех перен
	Воспроизведение песен случайным образом
	Воспроизведение предыдущей песни
	Воспроизведение следующей песни
	Звук регулируется с помощью скользящих блоков
	Возврат к списку музыкальных файлов
①	Показывает статус воспроизводимой песни
②	Показывает название песни
③	Текущее время воспроизведения

4.4.2 Видео

4.4.2.1. Кликните по иконке Видео, чтобы войти в раздел.

4.4.2.2. Кликните по файлу, чтобы его открыть.

Функции

Символ	Предназначение
	Возврат к предыдущей папке
	Предыдущий файл
	Пауза
	Воспроизведение файла
	Следующий файл
	Остановить воспроизведение
	Возврат в меню Медиаплеера
①	Звук регулируется с помощью скользящих блоков
②	Продолжительность воспроизведения регулируется с помощью скользящего курсора
③	Текущее время воспроизведения / Всего времени
④	Название видеофайла



 Во время воспроизведения файла, дважды кликните по области фильма, и фильм будет воспроизводиться во весь экран. Чтобы вернуться в обычный режим, дважды кликните по экрану.

4.5 Система

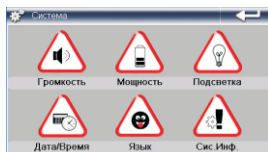

Кликните по иконке «Система» чтобы войти в раздел настроек. Вам доступны следующие настройки:

1) Громкость. Включение/Выключение звука. Настройка громкости.

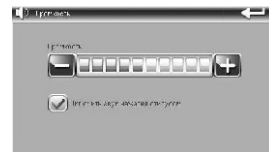

2) Питание. Уровень заряда батареи. Функция автовыключения питания: Всегда вкл., 1, 2, 5, 10, 30 минут.



3) Подсветка. Изменение яркости подсветки. Функция автовыключения подсветки: Всегда вкл., 1, 2, 5, 10, 30 минут.

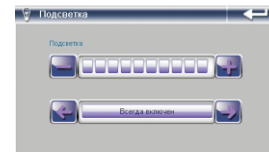

4)Дата/Время. Настройка даты и времени.

Кликните по иконке Дата/Время, чтобы войти в раздел. Кликните по иконкам Время, Дата и Часовой пояс, для редактирования соответствующих разделов. Время корректирует автоматически при соединении навигатора со спутником.

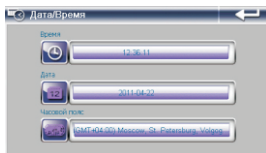

5)Язык. Изменения языка интерфейса устройства.



6)Система. Просмотр информации об устройстве.

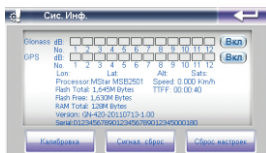

а) Калибровка. Кликните по разделу Калибровка, для настройки экрана.

Нажимайте стилусом в центр мишени, до тех пор, пока мишень двигается по экрану. При ошибке, произведите калибровку повторно.

б) Сброс GPS. Кликните по иконке Сброс GPS, и система автоматически очистит сигнал от посторонней принимаемой информации.

в) Заводские настройки. Кликните по иконке Заводские настройки и система автоматически вернется к первоначальным настройкам.

5. Доступ к внутреннему содержанию устройства

Для того, чтобы получить доступ к Micro SD карте на Навигаторе подключите его к компьютеру.

После того, как навигатор будет подключен к компьютеру, на экране навигатора появится выбор:



Если вы подключили навигатор с целью получить доступ к его внутреннему содержанию, нажмите значок компьютера. Если просто хотите зарядить навигатор, нажмите значок батарейки.

6. Спецификация устройства.

Размеры	118,6 x 80 x 15,5 мм	
Все нетто	155 грамм	
Система	ОС	Windows CE 5.0
	Процессор/Частота	ARM9 application processor@ 400MHz
	Чипсет	MstarMSB2501
	Встроенная память	2 Гб
	Внешняя память	microSD карта памяти (до 16 Гб)
Медиафункции	Видеоформаты	ASF, AVI, WMV
	Аудиоформаты	MP3 ,WMA, WAV
	Форматы изображений	JPEG, BMP, PNG
	Форматы электронных книг	TXT
Языки	Поддерживаются 3 языка Русский, Китайский, Английский	
Питание	Сетевое зарядное устройство	Вход - AC 100 - 240 В, выход - 5 В
	Автомобильное зарядное устройство	Вход - 12-24 В, выход - 5В
	Батарея	3,7В/1000мАч
	Время навигации	До 2,5 часов
Экран	Спецификация	4,3" TFT
	Разрешение	480 x 272
GPS модуль	Ч астота	1575.42 МГц
	Каналы	64 канала
	Чувствительность	161 дБм
	Частота обновления	1 секунда
Глонасс модуль	Частота	1602.5625-1615.50 МГц
	Каналы	20 каналов
USB	2.0	
Диапазон рабочих температур	от -10 до 55 градусов Цельсия	

Установленный срок эксплуатации устройства 3 года с момента продажи.

7. Возможные неисправности и методы их устранения

Проблема	Причина	Метод устранения
Устройство не включается	Низкий уровень заряда	Зарядите батарею
Устройство неожиданно выключилось	Низкий уровень заряда	Зарядите батарею
Экран работает некорректно	Неточная калибровка	Проведите калибровку экрана
Нет звука	Уровень звука установлен на низком уровне	Увеличьте уровень звука
Не подключается к компьютеру	USB кабель подключен неплотно	Подключите USB кабель заново
Устройство не заряжается	Зарядное устройство неплотно	Подключите зарядное устройство заново
Кнопка включения/выключения не работает, экран не реагирует	Система зависла	Нажмите кнопку перезагрузки
Устройство не ловит сигнал	На поиск сигнала уйдет примерно 1 минута	

