

EXPLAY S15

Видеорегистратор

Руководство пользователя

Оглавление

Введение.....	3
Комплект поставки.....	4
Глава 1. Функциональные особенности.....	5
Описание кнопок.....	6
Глава 2. Установка и извлечение карты памяти.....	7
Глава 3. Зарядка элементов питания.....	8
Глава 4. Соединение с компьютером и установка программного обеспечения.	
Подключение по HDMI.....	9
Подключение к компьютеру.....	9
Отключение от компьютера.....	9
Загрузка и выгрузка файлов.....	9
Установка и удаление программного обеспечения.....	10
Модернизация программного обеспечения на видеорегистраторе.....	10
Подключение по HDMI.....	11
Глава 5. Описание процесса эксплуатации.....	12
Включение.....	12
Выключение.....	12
Переключение между режимами.....	12
Видеосъемка.....	12
Настройки видео.....	13
Фотосъемка.....	13
Настройки фото.....	13
Воспроизведение.....	14
Удаление.....	15
Защита.....	15
Настройки.....	15
Глава 5. Возможные неисправности и их устранение.....	17
Глава 6. Технические характеристики.....	18
Инструкции по технике безопасности.....	20
Уведомление о защите окружающей среды.....	21
Меры безопасности при использовании устройства.....	21
Разъёмы и порты.....	22
Чистка.....	22

Введение.

Благодарим за приобретение цифрового автомобильного видеорежистратора Explay.

Чтобы Вы как можно быстрее овладели всеми его возможностями, мы предусмотрели полное справочное руководство, знакомящее со способами работы, настройкой видеорежистратора, мерами предосторожности и родственными продуктами. Перед использованием этого устройства необходимо внимательно прочитать все соответствующие главы, чтобы как можно лучше его использовать.

Это руководство было тщательно отредактировано и, по нашему мнению, является правильным и заслуживающим доверия. Но если нам все-таки не удалось полностью избежать ошибок и пропусков, мы приносим свои извинения и будем рады Вашим замечаниям и мнениям. Для обновлений версий программного обеспечения и замечаний обращайтесь на сайт www.explay.ru

Комплект поставки.

НАИМЕНОВАНИЕ		КОЛИЧЕСТВО	ЕДИНИЦЫ
Видеорегистратор		1	Шт.
Держатель		1	Шт.
Автомобильная зарядка		1	Шт.
Кабель USB		1	Шт.
Гарантийный талон		1	Шт.
Руководство пользователя		1	Шт.

Производитель вправе вносить изменения во внешний вид, технические характеристики и комплектацию устройства.

Глава 1. Функциональные особенности.

ЖК-дисплей и камера

Дисплей 2,7 дюйма TFT LCD, широкоугольная камера высокой четкости.

Запись видео

Запись видео осуществляется в формате AVI(MJPEG).

Фото

Формат фото – JPG.

Запись времени и даты

Режимы видео и фото позволяют настроить отображение времени и даты. Таким образом, Вы всегда сможете определить, когда произошло то или иное событие.

Циклическая запись

Включение данной функции позволит непрерывно записывать на карту памяти, т.е. при её заполнении автоматически стираются старые данные.

Дополнительные разъемы

Встроенный динамик и микрофон, разъем mini USB, слот для SD-карты.

Описание кнопок.

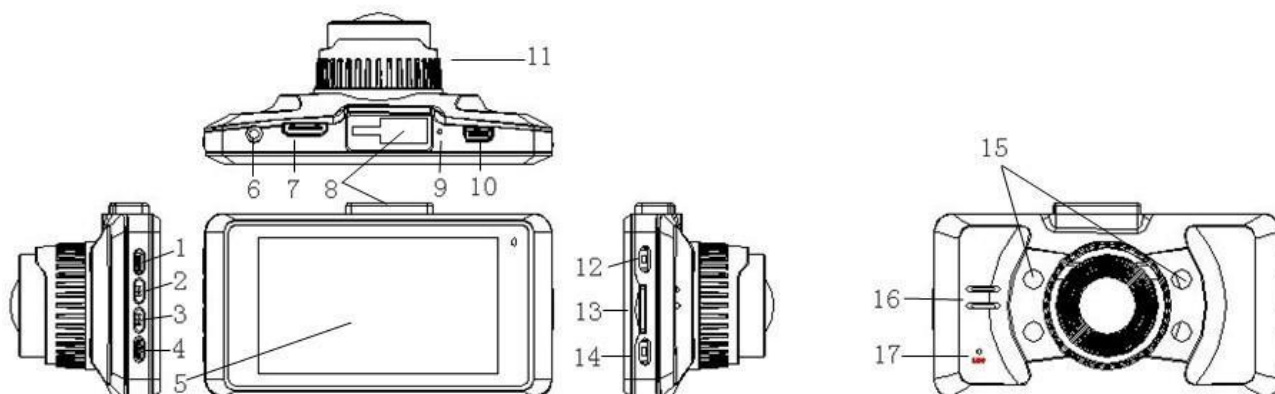
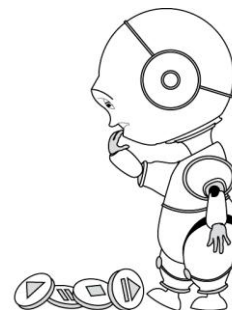

1. Кнопка меню (**Menu**).
2. Кнопка «Вверх» (**Up**).
3. Кнопка «Вниз» (**Down**).
4. Кнопка выбора режима (**Mode**).
5. Дисплей.
6. AV-разъем.
7. HDMI-разъем.
8. Отверстие для держателя.
9. Кнопка сброса (**Reset**).
10. USB-разъем.
11. Объектив
12. Кнопка Вкл/Выкл.
13. Разъем для карты памяти.
14. Кнопка подтверждения (**OK**).
15. ИК-подсветка ночного видения.
16. Динамик.
17. Микрофон.

Глава 2. Установка и извлечение карты памяти.

Вставьте карту памяти в соответствующий слот до щелчка.

Для извлечения карты памяти из устройства слегка надавите на нее до щелчка.

Внимание! Устанавливать карту памяти нужно определенной стороной. Установка карты памяти в неверном направлении может привести к повреждению ее или видеорегистратора.

При установленной карте памяти, видеорегистратор использует ее качестве основной, а внутренняя память устройства становится недоступной.



Устройство поддерживает карты памяти объемом не более 32 Гб.

Используйте высокоскоростную карту памяти, которая соответствует спецификации SDHC и имеет знак С6 или выше.

Если формат карты памяти несовместим с устройством, то может возникнуть надпись "card error". Для устранения неисправности попробуйте отформатировать карту памяти через соответствующий пункт меню или компьютер. Если это не помогло, попробуйте использовать другую карту памяти.

Глава 3. Зарядка элементов питания.

В этом продукте используется литиево-полимерный аккумулятор. Зарядка может осуществляться с помощью автомобильного зарядного устройства, либо при подключении к компьютеру. Используемый источник питания должен соответствовать национальным стандартам, и производитель не несет ответственности ни за какие проблемы, вызванные применением нестандартного источника питания.

- ✓ При использовании других зарядных устройств индикация полного заряда для зарядного устройства и внутреннего устройства могут отличаться, в этом случае индикация устройства должна выбираться в соответствии со стандартом.
- ✓ Устройство поддерживает мониторинг напряжения питания по уровням.
- ✓ Когда аккумулятор заряжен полностью, его значок показывается заполненным (), и это заполнение уменьшается по мере расхода заряда батареи.
- ✓ Когда напряжение питания падает практически до нуля, значок батареи становится пустым (). После чего видеорегиистратор отключается. Своевременно заряжайте видеорегиистратор.
- ✓ Первые 3 зарядки желательно производить по 12 часов и только после полной разрядки аккумулятора.

Отображение процесса зарядки устройства от зарядного устройства.



Чтобы продлить срок службы аккумуляторов, в начале использования видеорегиистратора необходимо, как минимум, два раза заряжать аккумулятор только после его полного разряда.



Не используйте видеорегиистратор в условиях высокой влажности и высокой температуры. Запрещается подвергать устройство воздействию огня. (Инструкции по зарядке приведены только для справки).

Глава 4. Соединение с компьютером и установка программного обеспечения. Подключение по HDMI.

Подключение к компьютеру.

Для подключения видеорегистратора к ПК используйте USB-кабель.

Подсоедините устройство к ПК. Видеорегистратор автоматически включится, выберите «MSDC» («Флэш-память»), чтобы получить доступ к записанным файлам (или «PCCAM» («Веб-камера») для использования видеорегистратора в качестве веб-камеры). Как только устройство будет распознано, зайдите в «Мой компьютер», выберите «Съемный диск» - там Вы найдете записанные файлы.

Отключение от компьютера.

1. Выберите на панели задач Вашего компьютера значок подключенных устройств, щелкните его правой кнопкой мыши и выберите “Безопасное отключение устройства”.
2. Выберите тип останавливаемого устройства и нажмите кнопку “Остановить”.
3. Выберите останавливаемый драйвер и нажмите кнопку “ОК”.
4. Для завершения операции нажмите кнопку “Закреть”.

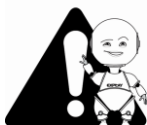

Неправильное завершение работы с компьютером может привести к повреждению видеорегистратора.

Загрузка и выгрузка файлов.

а. Загрузка файлов.

Скопируйте файлы и мелодии со своего ПК на “Съемный диск” (т.е. видеорегистратор).

б. Выгрузка файлов.

Откройте папку “Мой компьютер” на своем ПК, затем выберите “Съемный диск” и дважды щелкните его, чтобы открыть. Выберите файлы, которые нужно выгрузить, и скопируйте их в нужный каталог на своем ПК.

Меры предосторожности:

- Во избежание повреждения файлов, в течение чтения, записи и передачи данных, пока на экране находится рисунок загрузки или выгрузки, не выключайте питание и не отключайте видеорегистратор от ПК.
- Удаляйте устройство, соблюдая следующие процедуры безопасного удаления:

- Сначала дважды щелкните значок на панели задач рабочего стола ПК. На экране ПК появится приглашение “Безопасное удаление устройства”. Нажмите кнопку “Остановить”, и операционная система предложит подтвердить удаление устройства. Нажмите кнопку “Да”, и появится сообщение “Оборудование может быть удалено”. С этого момента можно безопасно отключить устройство от ПК.

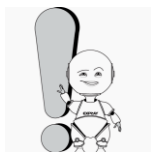

Если видеореги­стратор по непонятным причинам работает неправильно, выключите его и снова включите спустя 3 секунды. Если устройство продолжает работать неправильно – обратитесь в авторизованный сервисный центр для устранения неисправности.

Установка и удаление программного обеспечения.

Требования к программному обеспечению.

Это устройство поддерживает стандартные функции USB-диска и работает с операционными системами Windows 2000 и более поздними.

Примечание. При использовании этого видеореги­стратора с операционными системами WIN2000/XP/VISTA/7 установка драйвера не требуется. При возникновении необходимости обновления встроенного программного обеспечения, понадобится установить драйвер.

Модернизация программного обеспечения на видеореги­страторе.

Видеореги­стратор поддерживает обновление прошивки при помощи соответствующего ПО.



Обновление программного обеспечения может привести к сбоям или ухудшению работы видеореги­стратора, только если Вы произвели какие-либо действия неправильно! Пожалуйста, внимательно прочитайте настоящее руководство, прежде чем пользоваться устройством, и обратите внимание на то, что описанные действия могут производиться только лицами, имеющими определенные знания в области компьютеров.



Обновление программного обеспечения предназначено для исправления ошибок на программном уровне и оптимизации работы устройства. После обновления программного обеспечения работа видеореги­стратора должна остаться полноценной.

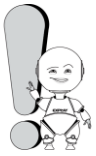

Программное обеспечение, предназначенное для обновления данного видеорегистратора, не может применяться по отношению к видеорегистраторам других серий, объема памяти и наоборот.

По вопросам модернизации устройства перед прошивкой рекомендуем обратиться на сайт www.explay.ru

Подключение по HDMI.

Вставьте HDMI провод в разъем HDMI навигатора, вставьте другой конец провода в соответствующее отверстие телевизора, установите телевизор в режим HDMI.

После этого вы сможете просматривать HDMI видео. Выберите нужный файл, нажмите «**ОК**» для начала воспроизведения.

Глава 5. Описание процесса эксплуатации.

S15 крепится на лобовое стекло автомобиля с помощью входящего в комплект кронштейна. Видеорегистратор работает в автономном режиме и не отвлекает от вождения автомобилем. Записанные ролики Вы без проблем сможете просмотреть на дисплее устройства или с помощью стандартного плеера Вашего компьютера.

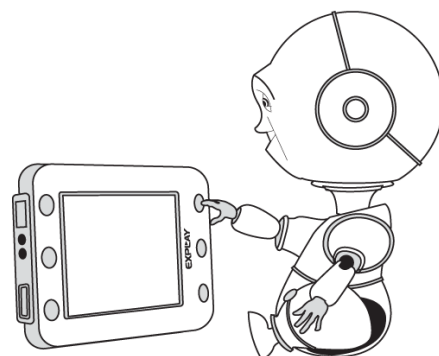

Включение.

Удерживайте кнопку **Вкл./Выкл.** в течение 1 секунды, на экране видеорегистратора отобразится загрузочная картинка, после чего устройство будет доступно для работы.



Выключение.

Удерживайте **Вкл./Выкл.** в течение 3 секунд для выключения устройства.

Устройство автоматически включается при подключении к автомобильному зарядному устройству и автоматически выключается при отсоединении от него.



Переключение между режимами.

Нажмите кнопку **MODE** для переключения между режимами видео- и фотосъемки, а также режимом воспроизведения.

Значок  означает, что включен режим видео, значок  - режим фото соответственно. Данные значки расположены в левом верхнем углу экрана.

Видеосъемка.

Когда в левом верхнем углу экрана высвечивается

значок  - это означает, что выбран режим записи видео. Для начала съемки нажмите **кнопку записи REC**. В левом верхнем углу экрана начнет мигать красный индикатор . Чтобы остановить

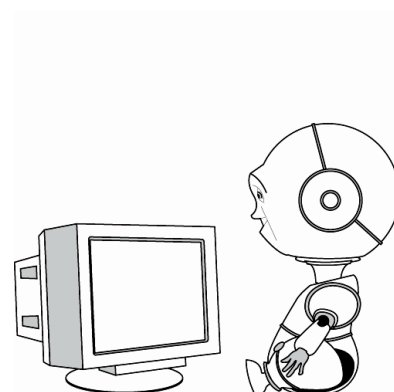

запись, нажмите на данную кнопку снова (красный индикатор перестанет мигать и исчезнет). Во время съемки видео, нажмите кнопку «Вверх», чтобы включить или выключить запись звука, клавишу «Вниз» для экстренной защиты файла от стирания или клавишу «Mode», чтобы погасить экран.

Настройки видео.

Нажмите кнопку **Menu** для входа в режим настроек видео. Для изменения Вам доступны следующие настройки видео:

- **Разрешение видео:** 720P (1280*720P) 480P (640*480).
- **Цикл записи:** Можно выбрать время одного цикла непрерывной записи: 3 мин, 5 мин, 10 мин, *Выкл.* Если у Вас заканчивается место на карте памяти, то устройство автоматически делает новую запись вместо самой старой.
- **Экспозиция:** Вы можете настроить экспозицию.
- **Детектор движения:** функция автоматического включения записи при наличии движущегося объекта.
- **Запись звука:** Вы можете включить или выключить запись звука.
- **Штамп даты:** *Вкл./Выкл* – включить или выключить отображение даты и времени на записи.
- **G-сенсор (датчик удара):** *Вкл./Выкл.* (при ударе записанный в этот момент файл автоматически помечается защищенным от удаления).

Фотосъемка.

Из режима видеосъемки нажмите кнопку **MODE**, чтобы попасть в режим съемки

фотографий. В правом верхнем углу появится значок  .

Направьте видеорегистратор на нужный объект.

Нажмите кнопку **REC** для того, чтобы сфотографировать объект.

Настройки фото.

Нажмите кнопку **Меню**, чтобы войти в режим настроек фото. Для изменения Вам доступны следующие настройки фото:

- **Режим съемки:** Вы можете установить таймер, через сколько секунд (2сек/5сек/10сек) после нажатия на кнопку спуска затвора, будет сделана фотография.
- **Разрешение:**
12Мп(4032x3024)/10М(3648x2736)/8Мп(3264x2448)/5Мп(2592x1944)/3Мп(2048x1536)/1,3Мп(1280x960).
- **Серия:** Вы можете включить или отключить функцию съемки серии фотографий подряд.
- **Качество:** высокое, среднее, низкое.
- **Резкость:** Вы можете настроить резкость фотографии.
- **Баланс белого:** Вы можете отрегулировать баланс белого (автоматически, солнечно, пасмурно, вольфрам, флюорисцент).
- **Цвет:** Вы можете выбрать, в каких тонах будет фотография (стандарт, черно-белый, коричневый).
- **ISO:** Вы можете настроить светопропускную способность (автоматически, 100, 200, 400).
- **Экспозиция:** Вы можете настроить экспозицию.
- **Распознавание лиц:** Вы можете включить автоматическую фокусировку на лицах.
- **Защита от сотрясения:** Вы можете включить защиту от размытия фотографий из-за сотрясений.
- **Быстрый просмотр:** после того, как фотография будет сделана, Вы будете видеть ее на экране в течение столько секунд, сколько зададите в этом пункте (2сек, 5 сек).
- **Штамп даты:** *Вкл/Выкл* – включить или выключить отображение даты и времени на фотографии.

Воспроизведение.

Включите устройство и в режиме ожидания дважды нажмите кнопку **MODE**.

Кнопками **вверх/вниз** выберите нужное изображение или видео и нажмите **ОК**,

чтобы открыть его. При предпросмотре, на видеофайлах появится иконка  в

левом верхнем углу экрана, а на фотографиях иконка . Выберите нужный файл и нажмите кнопку «ОК», для предпросмотра видео, и еще раз «ОК», для

просмотра видео. Во время просмотра видео Вы можете изменять громкость воспроизведения, нажимая клавиши Вверх/Вниз. Изменение громкости также повлияет на громкость нажатия клавиш на устройстве.

Удаление.

В режиме воспроизведения выберите файл, который хотите удалить, нажмите клавишу «ОК», для предпросмотра, еще раз нажмите клавишу Menu, чтобы войти в меню удаления/защиты. Выберите пункт «Удалить» и нажмите «ОК», чтобы удалить выбранный файл, или выберите «Удалить все» для удаления всех фото- и видеофайлов.

Защита.

В режиме воспроизведения выберите файл, который хотите защитить от удаления, нажмите клавишу «ОК» для предпросмотра, еще раз нажмите клавишу Menu, чтобы войти в меню удаления/защиты. Выберите пункт «Защитить» и нажмите «ОК». Вы можете совершить следующие действия: *заблокировать выбранный файл, разблокировать выбранный файл, заблокировать все, разблокировать все*. Заблокированный файл не может быть удален (исключение составляет форматирование устройства).

Примечание: заблокированный таким образом файл может быть разблокирован посредством разблокировки.

Настройки.

Войдите в режим настроек путем двойного нажатия в режиме ожидания кнопки **Меню**. Кнопками **Вверх/Вниз** пролистайте до пункта «Настройки системы» и подтвердите выбор, нажав **ОК**. Для изменения Вам доступны следующие настройки:

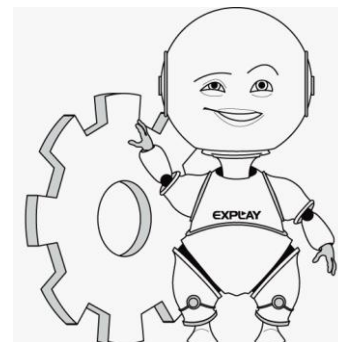

- **Дата и время:** изменение текущих даты и времени (переключение осуществляется кнопкой **MODE**).
- **Автовыключение:** Вы можете установить время автоматического отключения дисплея видеорегистратора (1 минута/3 минуты).
- **Звук клавиш:** *Вкл./Выкл.* (переключение осуществляется кнопкой **MODE**)
- **Язык**
- **Подавление мерцания:** *50 Гц, 60 Гц.*
- **Форматирование:** Вы можете отформатировать карту памяти.









- **Заводские настройки:** возврат к заводским установкам.
- **Эргономичный режим:** Вы можете установить время, через которое экран автоматически перейдет в эргономичный режим (10сек/30сек/1мин).
- **Версия ПО:** Вы можете посмотреть версию программного обеспечения.

Глава 5. Возможные неисправности и их устранение.

Проблема	Решение
Видеореги­стратор не фотографирует, или не работает запись.	Убедитесь в том, что карта памяти вставлена и на ней достаточно свободного места. Поменяйте разрешение фото.
На фото и видео изображение мутное или расплывчатое.	Аккуратно протрите объектив видеореги­стратора с помощью мягкой ткани.
Устройство не реагирует на нажатие кнопок или зависло.	Перезагрузите видеореги­стратор с помощью кнопки Reset, расположенной рядом с креплением.
Невозможно загрузить /выгрузить файл с диска, видеореги­стратор не определяется.	Проверьте, что штекеры вставлены до упора. Подсоединяйте видеореги­стратор после полной загрузки операционной системы. Повторно подсоедините устройство.
Слова на экране искажены.	Проверьте правильность выбора языка.
После обновления прошивки устройство нормально не функционирует.	Повторите процедуру обновления прошивки.

Глава 6. Технические характеристики.

Характеристики продукта

	Дисплей	2.7 дюйма
	Соединение с ПК	Mini USB
	Разрешение фото	12M/10M/8M/5M/3M/1.3M.
	Поддерживаемые форматы видео	MJPEG, AVI. 720P/480P
	Питание	От прикуривателя автомобиля, при подключении к ПК через USB
	Память	карта памяти MicroSD (до 32 Гб)
	Поддерживаемые ОС	WIN2000/ XP/ Vista/ 7 и выше
	Комплект поставки	Видеорегистратор, руководство пользователя, гарантийный талон, держатель, автомобильная зарядка, USB кабель

Примечание:

1. Установленный срок службы устройства 2 года с момента продажи.
2. Производитель вправе вносить изменения во внешний вид, технические характеристики и комплектацию устройства без предварительного уведомления.
3. С данной инструкцией Вы также можете ознакомиться на сайте www.explay.ru.
4. Интерфейс устройства, представленный на картинках и в руководстве по эксплуатации, может отличаться от имеющегося у пользователя в зависимости от версии установленной прошивки.
5. Гарантия на аксессуары 2 недели с момента покупки, далее гарантия

действует только на устройство.

Гарантия и обслуживание.

1. Гарантия предоставляется в соответствии с действующим законодательством Российской Федерации.
2. Гарантия действует 12 месяцев со дня продажи, указанного в гарантийной карте.
3. Ремонт в гарантийный период осуществляется в авторизованных сервисных центрах, указанных в гарантийной карте.
4. Гарантия не действует в случае повреждений, вызванных неправильной эксплуатацией или небрежностью. Пожалуйста, сохраняйте гарантийный талон и, по возможности, оригинальную упаковку. Это не ущемляет ваши, установленные законом права.
5. По окончании гарантийного срока рекомендуем обращаться для осуществления обслуживания в авторизованные сервисные центры.

Телефон горячей линии: 8-800-555-09-71 (звонок бесплатный на территории РФ)

Инструкции по технике безопасности.



Внимание!

Если устройство выходит из строя, вследствие ниже перечисленных причин, наша компания вправе снять с себя гарантийные обязательства по обслуживанию устройства.

Пожалуйста, внимательно прочтите следующие предостережения:

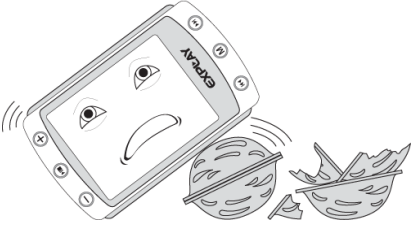
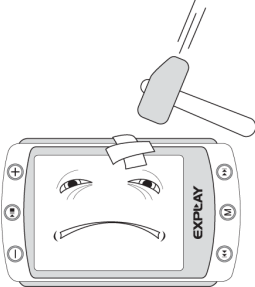
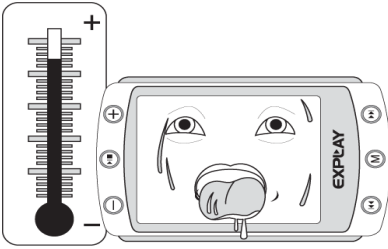
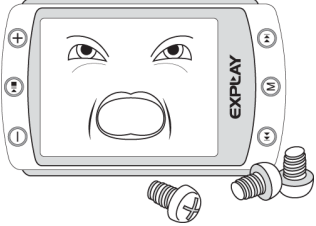
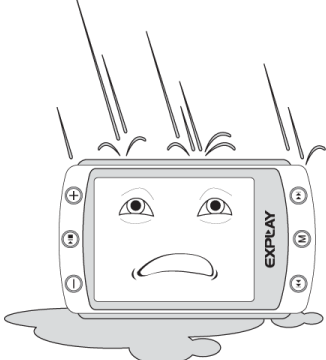
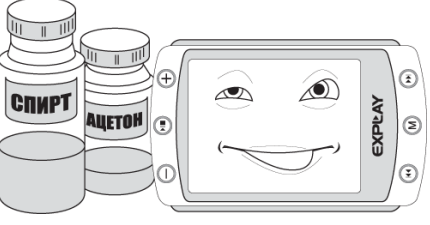
	
<p>Не используйте устройство для задач, не описанных в данном руководстве.</p>	<p>Не допускайте сильных ударов по корпусу устройства или сильной тряски.</p>
	
<p>Не используйте устройство в условиях высокой температуры, влажности и сильных магнитных полей.</p>	<p>Не пытайтесь открывать корпус устройства и ремонтировать его самостоятельно.</p>
	
<p>Не допускайте попадания влаги в устройство. При попадании влаги на корпус протрите устройство сухой салфеткой.</p>	<p>Не используйте для очистки устройства активных, легко воспламеняемых веществ (спирт, бензин, ацетон и т.п.).</p>

	
<p>Не вынимайте вилку зарядного устройства из сети, держа его за провод. Это может привести к разрыву провода.</p>	<p>Не допускайте вибраций или ударов в то время, когда устройство подключено к PC. Отключайте устройство от PC только через «безопасное отключение устройства».</p>

Уведомление о защите окружающей среды

Использованные упаковочные материалы, аккумуляторы и электрические компоненты должны утилизироваться независимо друг от друга согласно существующим нормативным правилам.

Меры безопасности при использовании устройства

Следуйте правилам безопасности дорожного движения

- Перестаньте слушать устройство, если оно мешает или отвлекает Вас во время вождения любым транспортным средством или выполнении любой другой деятельности, которая требует от Вас сосредоточенности.

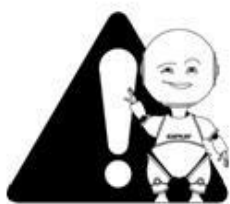

Внимание!

Не прикасайтесь к адаптеру питания влажными руками. Это может привести к поражению электрическим током.

Используйте стандартный адаптер питания. Использование с данным устройством нестандартного источника питания может привести к его повреждению.

Убедитесь, что разъем источника питания подключен к правильной линии питания. Иначе это может привести к поражению электрическим током.

Убедитесь, что вилка адаптера источника питания надежно вставлена в розетку сети электропитания. В противном случае возможно возгорание.

Если устройство нагревается, или из него идет дым, немедленно прекратите его использование и обратитесь в центр обслуживания пользователей.

Дальнейшее использование этого устройства опасно.

Берегите Ваш слух

- Устанавливайте громкость звука на безопасном уровне.
- Если у Вас периодически появляется звон в ушах, снизьте уровень громкости или прекратите использование устройства.

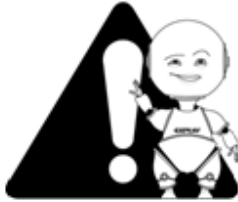

Внимание!

Электрическое оборудование при неправильном его использовании может представлять опасность. Работа с данным или аналогичным ему изделием должна всегда контролироваться взрослыми.

Не позволяйте детям прикасаться к внутренним деталям любого электрического изделия, а также не разрешайте трогать кабели.

Разъёмы и порты

Не вставляйте разъём в порт с силой. Если разъём не удается без труда вставить в порт, возможно, разъём и порт не соответствуют друг другу.

Убедитесь в том, что разъём соответствует порту и что разъём расположен правильно относительно порта.

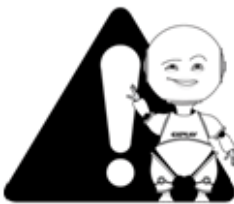

Внимание!

Используйте уст-во при температурах от 5°C до 40°C. В противном случае уст-во может быть повреждено

Не помещайте уст-во в пыльные или влажные условия. В противном случае уст-во может быть повреждено

Не пользуйтесь FM-радио в автомобиле. В противном случае уст-во может быть повреждено

Не помещайте уст-во рядом с кредитными карточками, магнитными карточками и т. д. В противном случае магнитные и кредитные карточки могут быть повреждены.

Чистка

Придерживайтесь указанных ниже основных правил при очистке внешней поверхности устройства и его компонентов:

- Убедитесь в том, что устройство отключено.
- Используйте смоченную, мягкую ткань без пуха. Не допускайте попадания жидкости в отверстия.
- Не используйте аэрозольные распылители, растворители, спирт и абразивные/шлифовальные материалы.