

# **FALCON EYE**

## **Инструкция по эксплуатации видеодомофон модель FE-70i**



# Оглавление

1.	Наименование и назначение составных частей устройства.....	3
1.1	Передняя панель .....	3
1.2	Задняя панель .....	4
2.	Особенности и функции .....	5
2.1	Особенности .....	5
2.2	Основные функции .....	5
3.	Комплектация .....	6
4.	Схема подключения устройства.....	7
4.1	Компоновка системы .....	7
4.2	Электрическая схема .....	8
5.	Установка .....	10
5.1	Место установки .....	10
5.2	Подключение провода и установки монитора .....	10
6.	Описание операций.....	11
6.1	Главный экран.....	11
6.2	Звонок от посетителя .....	11
6.3	Функция мониторинга.....	13
6.4	Мультимедиа.....	13
6.4.1.	Хранение изображений и видео.....	13
6.4.2.	Воспроизведение изображений и видео .....	13
6.4.3.	Функция голосовой почты .....	15
6.4.4.	Функция фоторамки .....	16
6.5	Функция двусторонней связи.....	17
6.6	Страница настроек.....	18
7.	Спецификация устройства .....	19
	Приложение I: .....	20
	Гарантийный талон .....	22

## Предупреждения и предостережения

Для предотвращения опасных ситуаций и нанесения вреда имуществу, пожалуйста, убедитесь в том, что соблюдены все инструкции.

	<b>Предупреждение: Возможно получение серьезных увечий!</b>
	Не разбирайте, не устанавливайте и не ремонтируйте устройство самостоятельно
	Не размещайте устройство вблизи мест с повышенной температурой и влажностью
	Не прилагайте излишних усилий для сгибания кабеля, не ставьте на устройство тяжелые предметы
	При очистке внешних частей устройства не используйте растворители и химически агрессивные жидкости
	Во время работы не подключайте к другим устройствам.
	Во избежание поломок и удара электрическим током очищайте прибор при помощи сухой мягкой ткани
	При появлении дыма, запаха гари или открытого огня, немедленно отключите устройство от сети и свяжитесь с сервисным центром.
	Не работайте с устройством мокрыми руками
	<b>Предостережение: Возможно получение травм и нанесение урона имуществу</b>
	Избегайте попадания внутрь устройства посторонних предметов, насекомых и жидкостей.
	Избегайте попадания на устройство прямых солнечных лучей, а также нагревания прибора во время установки.
	Устанавливайте устройства на плоскую и устойчивую поверхность
	Извлеките вилку из розетки, если устройство не используется длительное время
	Не извлекайте карту памяти во время записи, это приведет к потере информации

# 1. Наименование и назначение составных частей устройства

## 1.1 Передняя панель

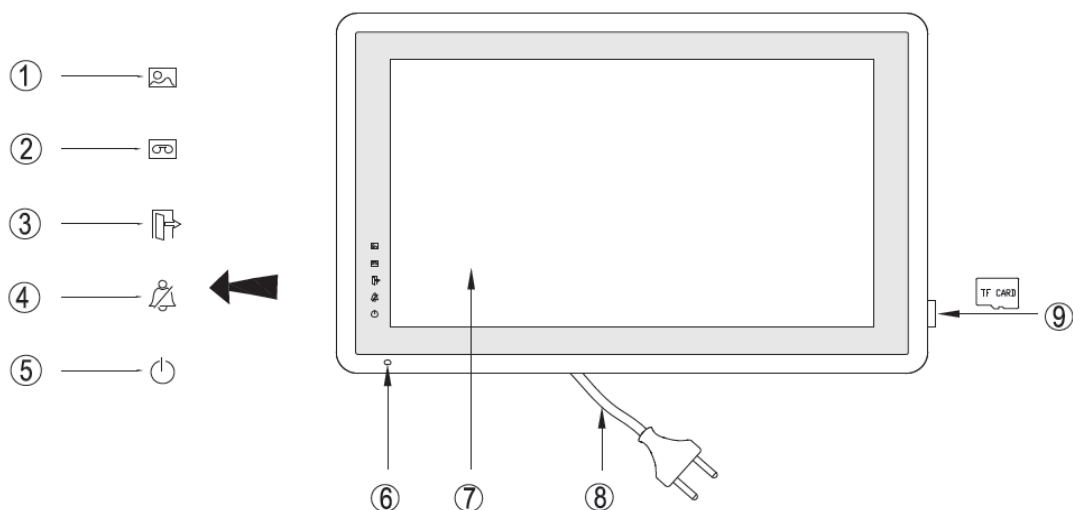

№	Наименование	Назначение
1	Индикатор нового фото и видео клип	Индикатор горит, когда имеется новое фото или видео клип.
2	Индикатор нового сообщения	Индикатор горит, когда имеется новое сообщение.
3	Индикатор «Уход»	Индикатор горит, когда режим «Уход» активирован.
4	Индикатор «Не беспокоить»	Индикатор горит, когда режим «Не беспокоить» активирован.
5	Индикатор питания	
6	Микрофон	
7	Экран	7 дюймовый цветной сенсорный экран
8	Шнур питания	
9	Разъем для TF карты	Разъем для TF карты

## 1.2 Задняя панель

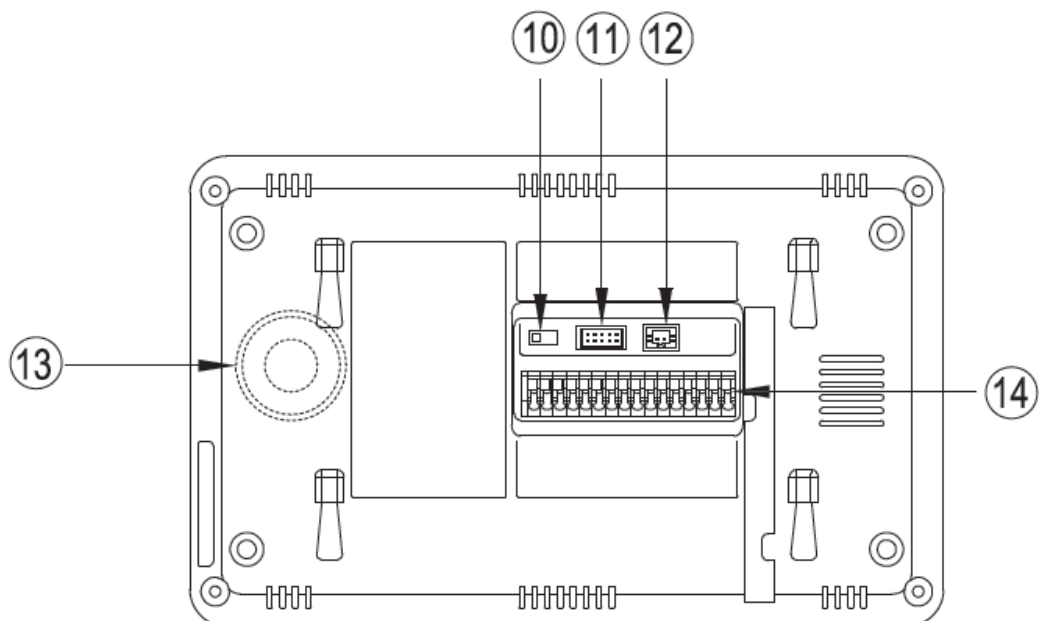

№	Наименование	Назначение
10	Выключатель 75Ω	Согласование сопротивления для видеосигнала
11	Видео вход/выход	Интерфейсы CCTV1 / CCTV2 / CCTV3 / CCTV4 / Видео выхода (2 провода с полярностью)
12	Питание DC	14.5В DC
13	Динамик	Динамик для режима Handsfree
14	Интерфейс соединения	Интерфейс для соединения вызывной панели 1 / вызывной панели 2 / дополнительных мониторов / аудиотрубки

## **2. Особенности и функции**

### **2.1 Особенности**

- Цветной сенсорный 7” экран, разрешение:800(RGB)\*480
- Пользовательский интерфейс в стиле Apple
- Максимальное подключение: 2 вызывной панели, 4 камеры видеонаблюдения,  
3 дополнительного монитора, 1 аудиотрубка и 1 видео выход
- Встроенная память: 100 изображений
- Поддержка хранения TF карты:1024 изображений, 128 видео-аудио клипов
- 16 мелодий для каждой вызывной панели
- Поддержка обнаружения движения
- Оставить голосовое сообщение для семьи и посетителей
- Поддержка адресной системы интеркома и радиовещания
- Поддержка цифровой фоторамки

### **2.2 Основные функции**

- Мониторинг и разговор с посетителями
- Дистанционное открывание двери
- Источник питания: AC/DC
- Поддержка много языков
- Функция “Не беспокоить”
- Показ даты и времени
- Настенный накладной монтаж

### 3. Комплектация



Монитор

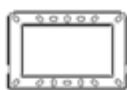

Кронштейн

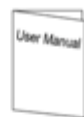

Инструкция



Кабель для 4-х камер  
и 1 видео выход



M4X35мм  
Шурупы



Ф8X35мм  
Пластиковые дюбеля



Кабель для блока  
питания

## 4. Схема подключения устройства

### 4.1 Компонировка системы

Имеется два режима подключения камеры видеонаблюдения.

#### ❖ Режим 1

Каждый монитор подключается к своим видеокамерам, и может контролировать только подключенные видеокамеры. (Дополнительные  $\leq 3$ )

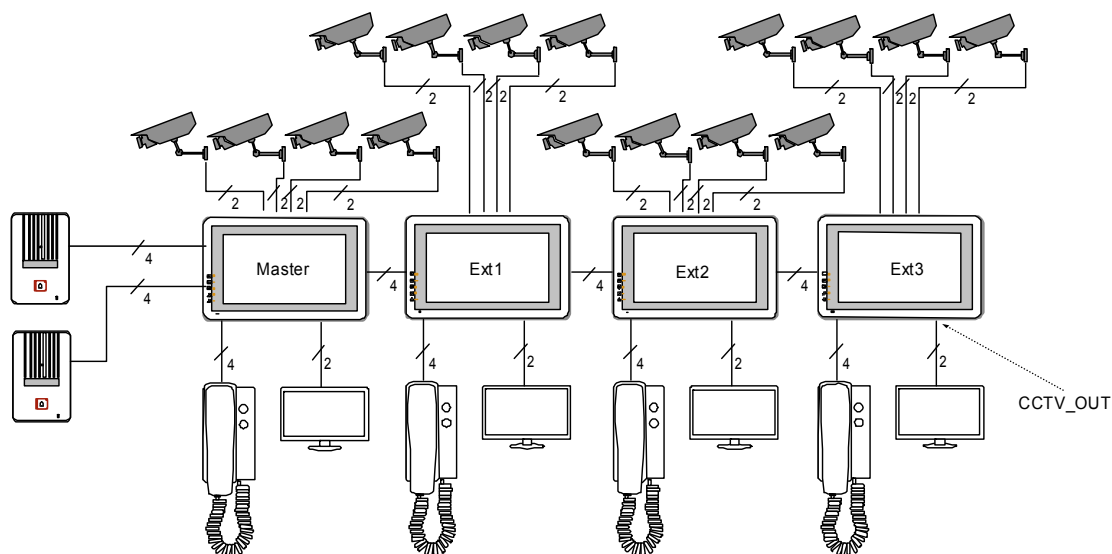

#### ❖ Режим 2

Только мастер-монитор может подключаться к видеокамерам, и дополнительные мониторы получают видео от мастера. Дополнительные мониторы могут контролировать видеокамеры после отправки запроса к мастер-монитору. Только один монитор может контролировать видеокамеры одновременно.

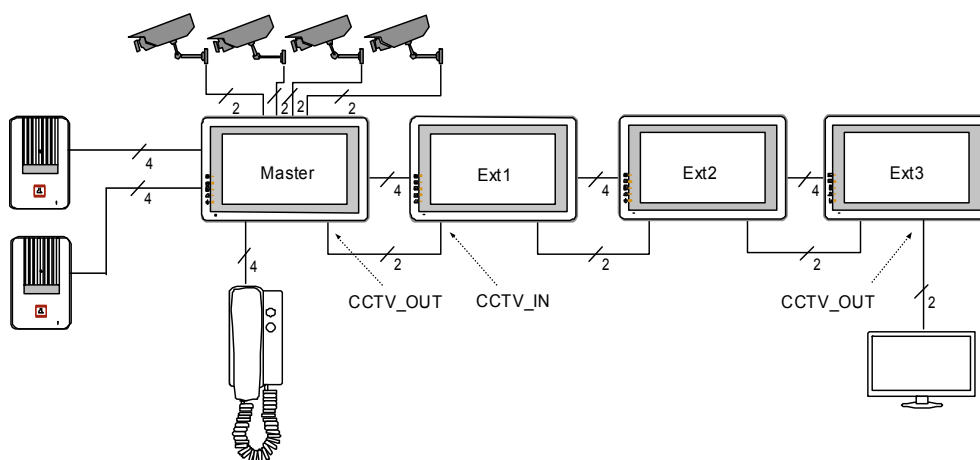





## 5. Установка

### 5.1 Место установки

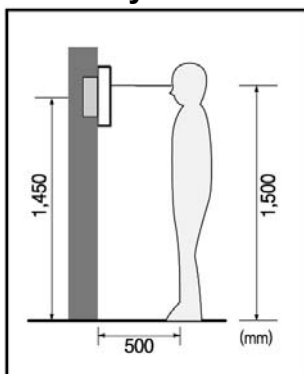

#### ◆ Место установки монитора

Стандартная высота установки монитора около 1500 мм, когда центр экрана находится на уровне глаз. В данном случае центр металлического стенового крепления будет находиться на расстоянии около 1450 мм от пола.

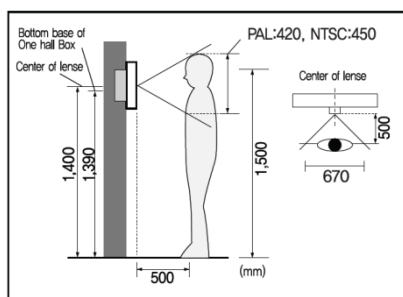

#### ◆ Место установки камеры

Стандартная высота установки камеры, при которой линза находится на расстоянии около 1400 мм от пола. В этом случае центр стенового подвеса камеры находится на расстоянии около 1390 мм от пола.

### 5.2 Подключение провода и установки монитора

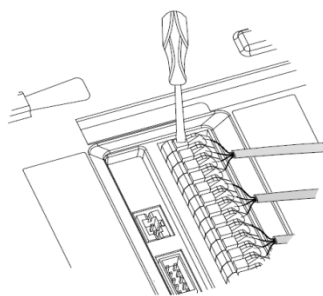

- 1) Надавите кнопку отверткой.
- 2) Вставьте провод в отверстие снизу.
- 3) Отпустите отвертку.
- 4) Проверьте прочность подключения проволоки.

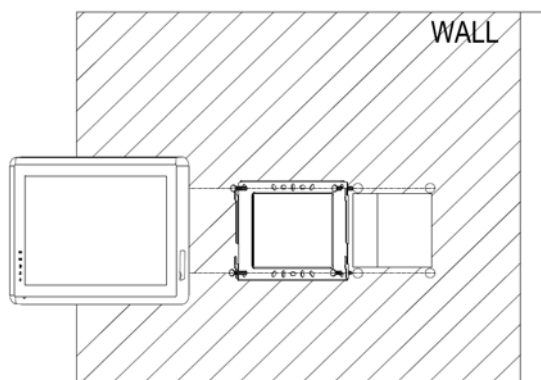

- 5) Снимите настенное крепление с задней части монитора.
- 6) Смонтируйте крепление на стене.
- 7) Вставьте провода в гнезда на задней панели монитора, руководствуясь схемой подключения.
- 8) Подвесьте монитор за настенное крепление и зафиксируйте его.
- 9) Подсоедините источник питания к монитору, включите питание.

## 6. Описание операций

### 6.1 Главный экран

Каждая функция вызывается при нажатии на соответствующую иконку главного экрана.



#### ❖ Назначение иконок:

← Дома →		Дома/Уход/Не беспокоить	
	Вход на страницу мониторинга		Вход на страницу видеонаблюдения
	Вход на страницу видео		Вход на страницу фото
	Вход на страницу голосовой почты		Вход на страницу фоторамки
	Вход на страницу двустороннего общения		Вход на страницу вызова
	Вход на страницу настроек		Выключить экран

В режиме **[Уход]** когда вызывная панель звонит, монитор будет воспроизводить голосовое сообщение для посетителя, если в TF карте записали сообщение и установили голосовую почту для посетителей на странице **[Настройка]**. В режиме **[Не беспокоить]** когда вызывная панель звонит, монитор не издает звука.

#### Замечания:

- ◆ Для настройки голосовой почты, см. в разделе 6.6.
- ◆ Этот модель не поддерживает функции телефона.





### 6.2 Звонок от посетителя

Посетитель нажимает на кнопку **[Вызов]**, монитор издает звуковой сигнал, на

экране появляется номер камеры с изображением посетителя (длительность отображения изображения 90 с.).



❖ **Назначение иконок:**

	Вернуться на главный экран		Поговорить с посетителем
	Выключить экран		Записать видео или фото
	Настроить параметры дисплея		Пересылать вызов вручную на другой монитор
	Открыть дверь		Посмотреть другую вызывную панель или камеру

Посетитель нажимает на кнопку **[Вызов]**, монитор издает звуковой сигнал, нажмите **[Разговор]** для разговора с посетителем, нажмите **[Разговор]** ещё раз для завершения разговора.

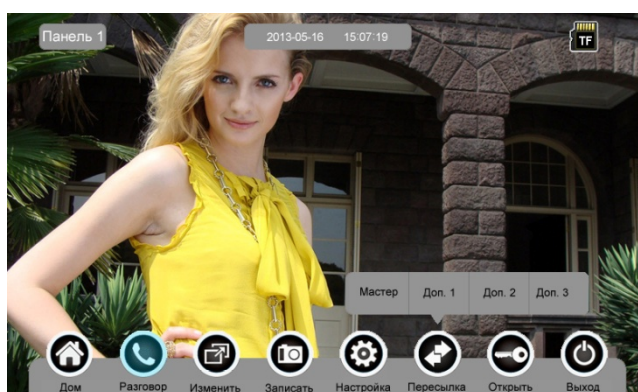

Во время разговора с посетителем:

- когда на странице **[Настройка]**→**[Память]** включена **[Автоматическая запись]**, устройство автоматически записывает фото или видео по режиме записи. О настройках см. в разделе 6.6.

- нажмите **[Изменить]** для просмотра другой вызывной панели или камеры, и текущий разговор будет прерван.
- нажмите **[Записать]** для записи видео клипа или записи изображения, что зависит от настройки режима записи. О настройках см. в разделе 6.6.
- нажмите **[Настройки]** для регулирования громкости, яркости, цвета и контрастности.



- нажмите **[Пересылка]** для перевода вызова на другие дополнительные мониторы.
- нажмите **[Открыть]** для открывания двери.
- нажмите **[Выход]** или **[Дом]**, текущий разговор будет прерван.

### 6.3 Функция мониторинга

При нажатии на иконку **[Панель 1]/[Панель 2]** или **[Камера 1]/ [Камера 2]/ [Камера 3]/ [Камера 4]** на главном экране, устройство войдет в режим мониторинга, и появится изображение от соответствующей камеры.

**Замечание:** Кнопка **[Пересылка]** будет деактивирована при режиме мониторинга.

## 6.4 Мультимедиа

### 6.4.1. Хранение изображений и видео

При вставке TF карты монитор может записать изображение и видео, без TF карты в устройстве монитор может записать только изображение.

Максимальный объем: TF карта: 1024 изображения и 128 видео клипов.

Встроенная память: 100 изображений

Когда TF карта наполнена, новейшее изображение или видео будет автоматически переписывать старейшее изображение или видео.

### 6.4.2. Воспроизведение изображений и видео

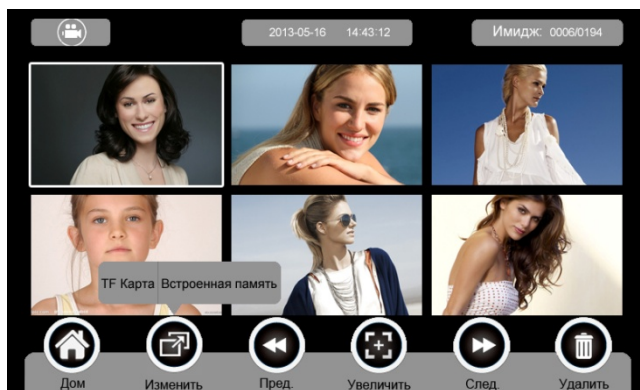

Нажмите на иконку **[Фото]** или **[Видео]** на главном экране для воспроизведения записанных ранее изображений и видео клипов. На странице отображается 6 изображений/видео. Выбранное изображение или видео отображается на

странице подчеркнутым.



❖ **Назначение иконок:**

	Вернуться на главный экран		Переход между TF картой и встроенной памятью
	Показать предыдущую страницу		Увеличение или уменьшение изображений и видео
	Показать следующую страницу		
	Удалить выбранное изображение/видео		

Нажмите иконки  , расположенные на верхнем левом углу для перехода в режим просмотра изображений/видео.

◆ **Режим просмотра изображений**

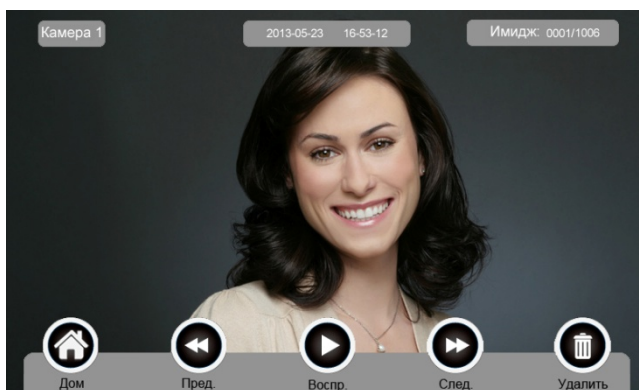

◆ **Режим просмотра видео**

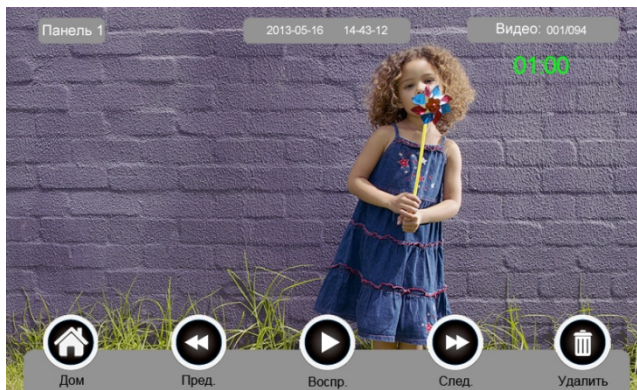



### 6.4.3. Функция голосовой почты

#### ❖ Запись голосовой почты

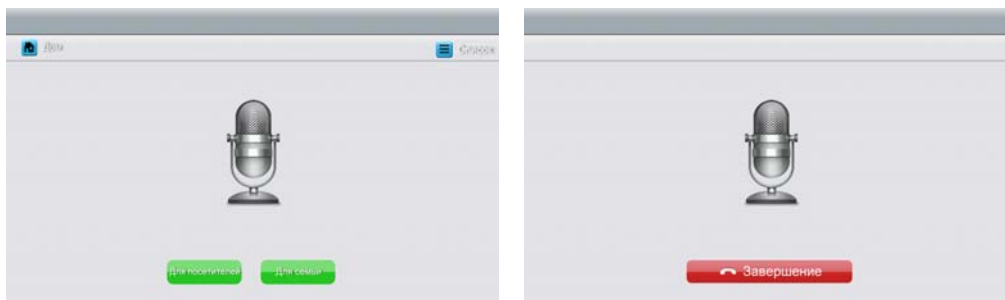
Нажмите на иконку **[Голосовая почта]** на главном экране для записи голосового сообщения.

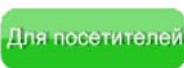

#### ❖ Назначение иконок:

	Вернуться на главный экран		<b>[Список]</b> : прослушать голосовое сообщение
	Оставить голосовое сообщение для семьи		Оставить голосовое сообщение для посетителей

Нажмите на иконку **[Для семьи]/[Для посетителей]**, войдите на страницу записи для записи голосового сообщения. Монитор поддерживает хранение макс. 30с для каждого клипа.

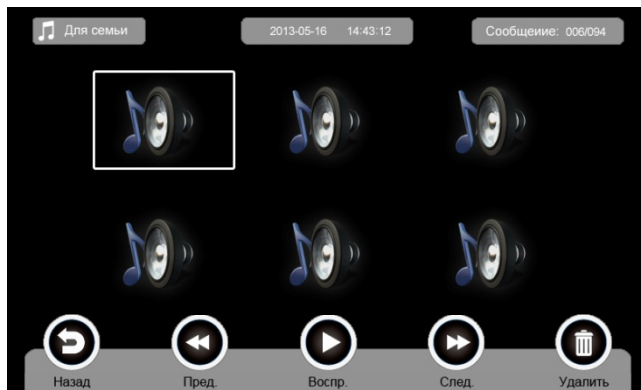

#### ❖ Прослушивание голосовой почты

Нажмите на иконку  **[Список]** для прослушивания записей.



❖ **Назначение иконок:**

	Вернуться на главный экран		Проиграть предыдущий клип
	Проиграть		Проиграть следующий клип
	Удалить		

 Для семьи  Для посетителей : Переход между списками сообщений для семьи и посетителей.

**Замечания:**

- ◆ Устройство поддерживает макс. 32 сегментов сообщений для семьи, макс. 2 сегмента сообщений для посетителей. Когда TF карта наполнена, новейшая запись будет автоматически переписывать старейшую.
- ◆ Эта функция действует необходимо с TF картой.

**6.4.4. Функция фоторамки**

Нажмите на иконку **[Фоторамка]** на главном экране, устройство начнет автоматически воспроизводить изображение в режиме слайд-шоу (одно за другим).

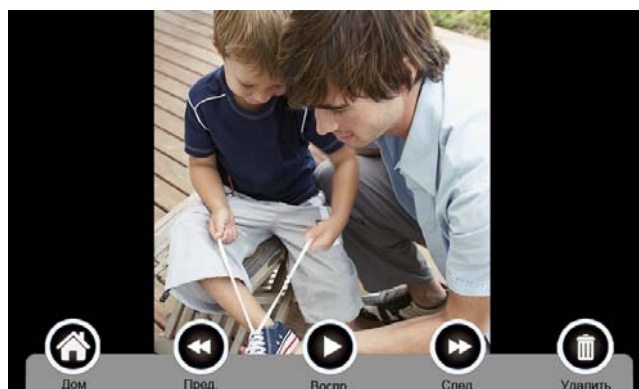

❖ **Назначение иконок:**

	Вернуться на главный экран		Удалить
	Показ изображения		Показать следующее изображение
	Показать предыдущее изображение		

**Внимание:** Только фотографии определенного формата могут показаться в фоторамке. Для переделки фотографий см. в приложении I.

## 6.5 Функция двусторонней связи

При нажатии на иконку **[Интерком]** выберите монитор, по которому хотите звонить, затем нажмите на кнопку **[Вызов]**, вы можете говорить с соответствующим монитором.

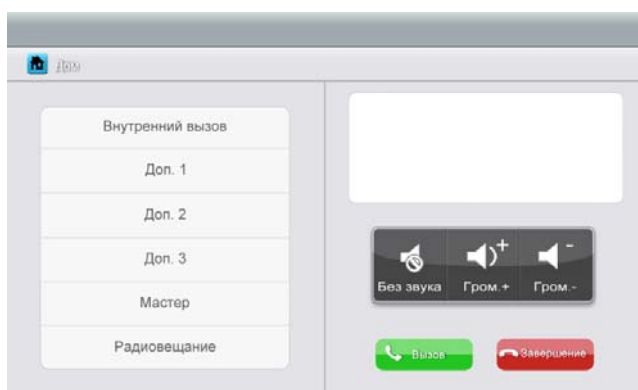

❖ **Назначение иконок:**

<b>[Внутренний вызов]</b>	Звонить по аудио домофону
<b>[Доп. 1]</b>	Звонить первому дополнительному монитору
<b>[Доп. 2]</b>	Звонить второму дополнительному монитору
<b>[Доп. 3]</b>	Звонить третьему дополнительному монитору
<b>[Мастер]</b>	Звонить мастер-монитору
<b>[Радиовещание]</b>	Звонить всем мониторам



На странице **[Интерком]** вы можете активировать/деактивировать функцию **[Без звука]** и регулировать громкость.

Для установки адреса монитора пользователя см. в разделе **[Настройка]** → **[Интерком]**.

## 6.6 Страница настроек

При нажатии на иконку **[Настройка]**, вы можете войти на страницу настроек.

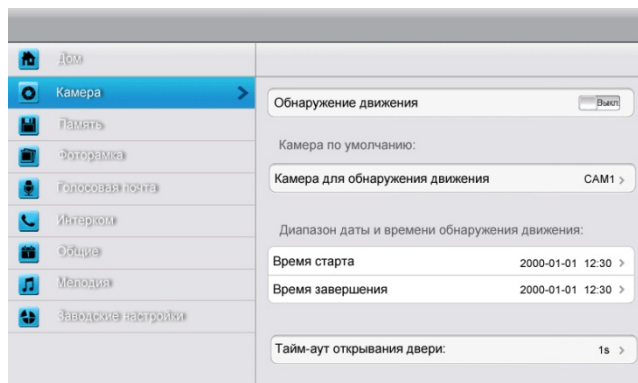

### ❖ Назначение иконок:

	Вернуться на главный экран		Войти на страницу настройки камеры
	Войти на страницу настройки памяти		Войти на страницу настройки фоторамки
	Войти на страницу настройки голосовой почты		Войти на страницу настройки двусторонней связи
	Войти на страницу настройки общих		Войти на страницу настройки мелодий
	Восстановить заводские настройки		

На странице настройки **[Камера]** Вы можете активировать/деактивировать обнаружение движения, установить камеру по умолчанию для реализации функции обнаружения движения, настроить время старта и завершения для обнаружения движения и время открывания двери.

### Замечания:

- ◆ Только мастер может активировать функцию обнаружения движения, и при условии вставки TF карты.
- ◆ Функция обнаружения движения действует необходимо при режиме ожидания.
- ◆ Как только движущий объект обнаружен, камера автоматически записывает видео клип длительностью 15с.
- ◆ Функция обнаружения движения действует за установленное время.

На странице настройки **[Память]** Вы можете активировать/деактивировать **[Автоматическая запись]**, выбрать режим записи: фотографии или видео, скопировать/удалить изображения или видео, а также отформатировать TF карту. Когда **[Автоматическая запись]** активирован, устройство будет автоматически снимать изображения или видео при вызове вызывной панелью.

На странице настройки **[Фоторамка]**: только 10.1" устройство поддерживает выдвинутые настройки фоторамки.

На странице настройки **[Голосовая почта]** Вы можете выбирать одну голосовую почту для воспроизведения в режиме **[Уход]**.

Для установки адреса интеркома основной монитор устанавливается как «Мастер», дополнительные мониторы устанавливаются как «Доп. 1», «Доп. 2», «Доп. 3» последовательно.

**Замечание:** Адрес интеркома нельзя повториться.

На странице настройки **[Общие]** Вы можете настроить дату и время, выбрать язык и режим подключения к видеокамерам. Опция по умолчанию – Режим 1.

**Замечание:** Режим подключения к видеокамерам каждого монитора должен быть одинаковым. Как только режим подключения к видеокамерам мастер - монитора изменяется, режим подключения к видеокамерам дополнительных мониторов будет автоматически изменяться.

На странице настройки **[Мелодия]** Вы можете установить сенсорный тон, мелодии звонка и интеркома, и время звонка. 16 мелодий для вашего выбора.

На странице настройки **[Заводские настройки]** Вы можете перезагрузить все настройки кроме даты, времени и адреса интеркома

## 7. Спецификация устройства

Категория	Спецификация
Источник питания	AC 100V ~ 240V ,50Hz/60Hz или DC 14.5V/1A
Максимальное потребление энергии	Макс.:12Вт, Режим ожидания:5Вт
TFT LCD	7 дюймов TFT LCD
Разрешение LCD	800 (RGB) x 480
Соединение с камерой	Две 4-и проводной вызывной панели
Соединение с CCTV	Четыре 2-х проводного видео входа
Соединение с доп-монитором	Три доп. монитора (макс.)
Соединение с аудио трубкой	одна 4-и проводная аудио трубка
Соединение с видео выходом	Один 2-х проводной видео выход
Объем памяти	TF карта: макс.: 1024 изображения, 128 видео, Встроенная память: макс. 100 изображений
Габариты	205 x 128 x 27.5мм(ШxВxГ)

## Приложение I:

### КАК ПЕРЕДЕЛАТЬ ФОТОГРАФИИ ДЛЯ ФОТОРАМКИ?

Программа ASPhotoManager предназначена для переделки фотографий в специфические форматы.

1. Дважды нажмите  image converter PhotollManager.rc2., войдите в интерфейс переделки фотографий.



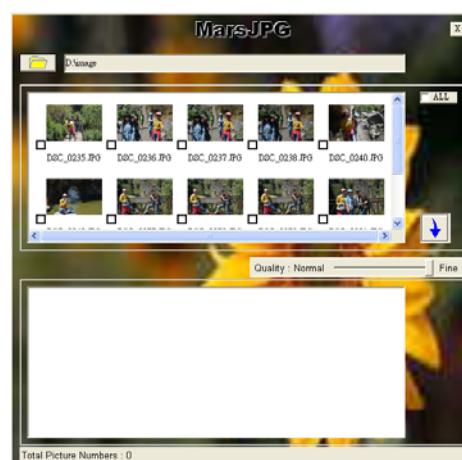
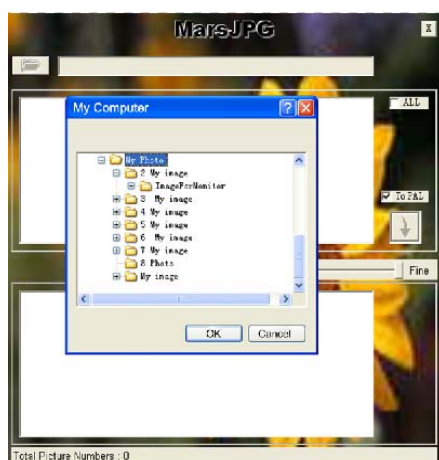

2. Нажмите  в левом верхнем углу, выберите ту папку, где хранятся фотографии, которые хотите переделать. Затем фотографии будут автоматически загружаться в инструмент переделки.

**Замечание: Программа только преобразовывает фотографии форматов JPG/GIF/BMP, не форматов PNG/PSD.**

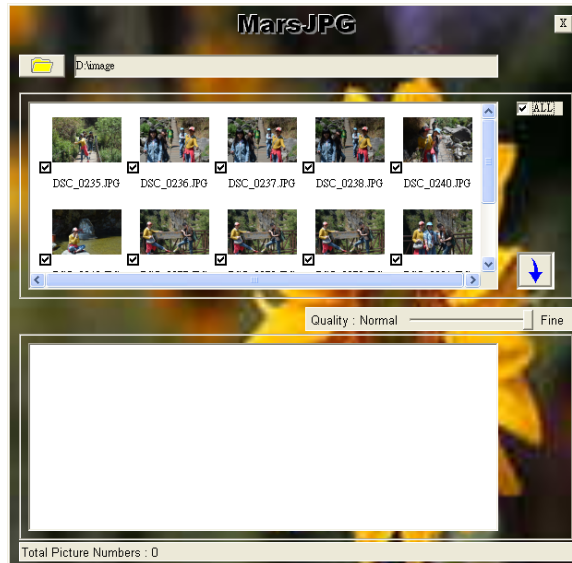

3. Выберите фотографии, которые вы хотите преобразовать.



4. Нажмите  для переделки. Система автоматически создает папку «MarsJPG» в выбранной папке хранения фотографий. Нажмите ОК, все фотографии будут переделаны и хранены в этой папке.

5. Переименовать папку в «PHOTO» и скопировать её в корневой каталог вашей TF карты. Вставьте TF карту в монитор, и можете использовать фоторамку.

## Гарантийный талон

# ГАРАНТИЙНЫЙ ТАЛОН

ЗАПОЛНЯЕТСЯ ФИРМОЙ-ПРОДАВЦОМ

ИЗДЕЛИЕ

МОДЕЛЬ

СЕРИЙНЫЙ НОМЕР

ДАТА ПРОДАЖИ

ФИРМА-ПРОДАВЕЦ

АДРЕС ФИРМЫ-ПРОДАВЦА

ТЕЛЕФОН ФИРМЫ-ПРОДАВЦА

С условиями гарантии ознакомлен

ПОДПИСЬ ПОКУПАТЕЛЯ

ПЕЧАТЬ  
ОРГАНИЗАЦИИ

Авторизованный сервисный центр компании Falcon Eye  
Москва, ул. Тюменский проезд, д.5 +7 (495) 788 38 00