



WILEYFOX

Swift

Руководство пользователя

Оглавление	2
Меры предосторожности	8
Правила эксплуатации батареи	13
Заряд батареи	14
Утилизация батареи	14
Советы по энергосбережению	15
Правила эксплуатации зарядного устройства	17
Начало работы	18
Комплектация	18
Внешний вид	18
Описание клавиш	19
Установка SIM и карты памяти	20
Зарядка устройства и подключение к ПК	23
Зарядка устройства	23
Подключение устройства к ПК	24
Основная информация	25
Включение/выключение телефона	25
Режим полета	26
Профили системы	26
Настройки Dual SIM	27
Жесты пальцем	27
Панель уведомлений	29
Установка времени и даты	30
Меню	31
Гостевой вход	31
Профили звука	33
Регулировка громкости	33
Установка мелодии вызова	34
Звуки уведомлений и др.	34
Уведомления	36

Режимы оповещения	36
Световая индикация	36
Настройки уведомлений	37
Главный экран	38
Расширенный главный экран	38
Настройки главного экрана	38
Спящий режим и блокировка экрана	38
Создание снимка экрана	41
Регулировка яркости дисплея	41
Установка обоев	42
Настройка темы	42
Автоповорот экрана	43
Размер шрифта	43
Беспроводной монитор	43
Язык и ввод	44
Язык меню и язык ввода	44
Экранная клавиатура	45
Копирование и вставка	47
Голосовой ввод	48
Работа с приложениями	50
Меню приложений	50
Загрузка приложений из Play Маркет	50
Переключение между приложениями	51
Обновление приложений	51
Ограничение работы в фоновом режиме	51
Остановка/отключение приложения	52
Добавление приложений на главный экран	52
Работа с папками	52
Блокировка приложений	53
Сведения о приложении	53

Работа с виджетами	53
Удаление приложений/виджетов	54
Вызовы	55
Набор номера	55
Вызов из приложений	56
Входящий вызов	56
Быстрый вызов	57
Экстренный вызов	58
Конференц-вызов	58
Голосовая почта	58
Гарнитура во время вызова	59
Завершение вызова	59
Опции во время вызова	59
Журнал вызовов	60
Очистка журнала вызовов	60
Настройки вызовов	61
Контакты	65
Мой профиль	65
Добавление нового контакта	65
Добавление контакта из журнала вызовов	66
Изменение сведений о контакте	66
Установка фото на контакт	66
Фильтр контактов	67
Поиск контактов	67
Импорт и экспорт контактов	67
Отправка vCard	67
Удаление контактов	68
Избранные контакты	68
Группы контактов	68
Сообщения	71

Создание сообщения	71
Опции сообщений	74
Шаблоны	75
ИС-сообщения	75
Настройки SMS/MMS	76
Электронная почта	80
Создание и удаление учетной записи E-mail	80
Работа с E-mail	81
Gmail	82
Камера	83
Режимы съемки	84
Параметры фотокамеры	85
Параметры видеокамеры	87
Общие параметры	88
Галерея	89
Фильтр изображений	89
Установка фото на контакт	89
Установка фото на обои	89
Отправка изображений	89
Удаление изображений	90
FM-радио	91
Поиск каналов	92
Список каналов	92
Сохранение и редактирование каналов	92
Удаление каналов	92
Запись FM-трансляции	93
Воспроизведение через динамик	93
Фоновое воспроизведение	93
Диктофон	94
Запись звукового файла	94

Калькулятор	95
Часы	96
Ночные часы	96
Будильник	96
Мировое время	97
Таймер	98
Секундомер	98
Меню SIM	99
Bluetooth	100
Включение Bluetooth	100
Поиск и подключение устройства	100
Отправка файлов по Bluetooth	101
Получение файлов по Bluetooth	101
Интернет	103
Выбор SIM для передачи данных	103
Включение передачи данных	103
Настройки профиля сети	103
Выбор типа сети	104
Интернет-роуминг	105
Ограничение передачи данных	105
Wi-Fi	106
Подключение к беспроводной сети	106
Подключение к точке доступа	106
Подключение по WPS	107
Добавление точки доступа	107
Настройки Wi-Fi	107
Режим модема	109
Портативная точка доступа Wi-Fi	109
Настройка точки доступа Wi-Fi	109
USB-модем	109

Bluetooth-модем	110
GPS	111
VPN	112
Память и карта памяти	113
Информация о памяти	113
Память приложений	113
Форматирование карты памяти	113
Безопасность и коды доступа	114
Блокировка SIM-карты	114
Коды доступа	114
Отображение пароля	115
Резервное копирование и сброс настроек	116
Резервное копирование	116
Синхронизация с Google	116
Резервное копирование на Google-аккаунт	117
Сброс настроек телефона	

Меры предосторожности

Настоящее руководство пользователя содержит информацию об основных правилах эксплуатации смартфона Wileyfox Swift и краткое описание его функциональных возможностей.

При использовании устройства следует соблюдать описанные ниже меры предосторожности во избежание причинения ущерба здоровью, поражения электрическим током, возгорания и повреждения устройства.



Ограничение мест использования

Необходимо соблюдать правила пользования мобильными устройствами в самолетах, лечебных учреждениях, заправках, химических производствах и прочих местах, где существуют ограничения на пользование мобильной связью, связанные с созданием помех для чувствительного к ним оборудования или наличием горючих материалов.

Не рекомендуется располагать смартфон рядом с чувствительными к электромагнитному излучению электронными медицинскими и прочими приборами, такими, как электронные слуховые аппараты, кардиостимуляторы, а также детекторы дыма и т.п. В случае возникновения сбоев в работе приборов необходимо проконсультироваться с их изготовителями.

Необходимо соблюдать правила и рекомендации пользования телефонами на заправках, химических производствах и прочих местах, где возможно наличие горючих материалов.



Режим полета

Пожалуйста, активируйте данную функцию перед полетом длительным нажатием клавиши включения/выключения телефона либо отключите питание аппарата, чтобы защитить навигационную систему самолета. В соответствии с требованиями безопасности полетов, использование мобильного телефона запрещено во время взлета, посадки, набора высоты, снижения и руления самолета. Использовать сервисы «Wi-Fi на борту», а также другие услуги, предоставляемые авиакомпаниями, возможно только с разрешения экипажа воздушного судна.



Подробная информация о включении режима полет приведена на странице 26 данного руководства.



Безопасность дорожного движения

Необходимо обеспечивать безопасность дорожного движения и следовать правилам пользования мобильной связью за рулем. Не пользуйтесь устройством во время вождения. Используйте функцию «Hands-Free» или остановите машину на время разговора. Убедитесь, что установленное в автомобиле устройство надежно закреплено. Не помещайте смартфон и его аксессуары в зону раскрытия подушки безопасности или рядом с ней.

За дополнительной информацией обращайтесь к изготовителю автомобиля.



Избегайте перепадов температур и мест с повышенной влажностью

Во избежание выхода смартфона из строя или его воспламенения, не рекомендуется подвергать устройство воздействию влажности, давления и высоких температур.

Телефон, аккумулятор и зарядное устройство – водонепроницаемые предметы. Не пользуйтесь устройством в дождь и в помещениях с повышенной влажностью (например, ванных комнатах).

Влажность и жидкость любого типа могут повредить компоненты устройства. Избегайте контактов телефона с водой. Если же это произошло, вам следует немедленно извлечь батарею из телефона. Попадание влаги влечет за собой прекращение действия гарантии производителя.

Запрещается помещать смартфон и его аксессуары в микроволновые печи. Это может привести к непредвиденным последствиям: от выхода из строя оборудования до пожара.

Не используйте смартфон в среде со слишком низкой или слишком высокой температурой, никогда не оставляйте устройство под прямыми солнечными лучами. Высокая температура может привести к сокращению срока службы устройства, повредить аккумулятор и вызвать деформацию или оплавление пластмассовых деталей. Не храните устройство при низкой температуре. При повышении температуры устройства до нормальной возможна конденсация влаги внутри корпуса, что может привести к

повреждению электронных плат. Наиболее приемлемая температура – 0 °С – 40 °С. Телефон следует использовать на высоте не более 2,000 м.



Заземление

Обеспечьте заземление компьютера, прежде чем подключать к нему устройство.

Подключение телефона к оборудованию, не заземленному надлежащим образом, может привести к поражению электрическим током. Шнур питания компьютера имеет заземляющий проводник и заземляющую вилку. Вставьте вилку в смонтированную и заземленную сетевую розетку.



Избегайте механических воздействий

Не подвергайте устройство излишнему физическому воздействию. Не давите на экран, не используйте острые предметы для нажатия клавиш сенсорного экрана.

Вынимайте телефон из кармана брюк перед тем, как присесть. На экран/корпус, треснувший из-за неправильного обращения, гарантия не распространяется.

Не красьте телефон. Краска может засорить движущиеся узлы и нарушить их работу.

Запрещается разбирать смартфон и его элементы. Это может привести к выходу его из строя.

Держите телефон в недоступном для детей месте. Не кидайте устройство, поскольку подобное обращение может привести к выходу его из строя.



Соблюдайте правила эксплуатации

Если смартфон не используется в течение длительного периода времени, храните его в безопасном месте, отключенным от сети.

Не производите включения/выключения телефона, если аппарат расположен близко к вашему уху.

Разговор в течение длительного периода времени может снизить качество связи за счет излучения тепла во время использования. Нагревание устройства не свидетельствует о неполадках.

Для предотвращения повреждения и выхода из строя смартфона и его аксессуаров (аккумулятора, зарядного устройства) необходимо использовать только оригинальные аксессуары. Использование неоригинального аккумулятора или зарядного устройства может привести к воспламенению устройства.

Не вставляйте зарядное устройство в смартфон, если в нем нет батареи. Перед тем как извлечь батарею, убедитесь, что телефон выключен; в противном случае вы можете потерять данные, сохраненные в телефоне.

Во время зарядки телефон следует поместить в хорошо проветриваемое помещение, подальше от легковоспламеняющихся и взрывоопасных объектов.

Грязь и пыль в розетке могут помешать нормальному процессу зарядки ввиду плохого контакта или потери соединения. Не забывайте протирать устройство от пыли.

Для чистки телефона, аккумулятора и зарядного устройства используйте мягкую, сухую ткань.

Не используйте для чистки устройства спиртосодержащие жидкости.

Необходимый ремонт и замена внутренних составляющих проводятся специалистами по техническому обслуживанию в авторизованных сервисных центрах.



Ознакомьтесь с местным законодательством

Устройство оснащено опциями аудио и видео записи, которые следует использовать в соответствии с законодательством. В некоторых странах запись телефонных разговоров преследуется по закону. При использовании функции записи соблюдайте соответствующие требования закона и правила, действующие в стране.

При загрузке приложений внимательно читайте информацию по правам доступа. Некоторые приложения запрашивают доступ к вашим личным сведениям и передаче данных, что влечет за собой дополнительные расходы.



Экстренная помощь

Используйте устройство для вызова службы экстренной помощи. В случае пожара, дорожно-транспортного происшествия или ситуации, угрожающей вашему здоровью или жизни других людей, наберите номер местной службы экстренной помощи (стандарт системы GSM – номер 112).



Создавайте резервные копии

Данные, сохраненные в памяти смартфона, могут быть удалены из-за неосторожного обращения, ремонта или обновления программного обеспечения.

Пожалуйста, создавайте резервную копию важных телефонных номеров. Рингтоны, текстовые сообщения, голосовые сообщения, фотографии и видео также могут быть удалены



при сбросе настроек или обновлении. Производитель не несет ответственности за ущерб, причиненный из-за потери данных. Перед утилизацией устройства создайте резервную копию данных и выполните сброс настроек во избежание попадания вашей личной информации к третьим лицам.

Подробная информация о резервном копировании и сбросе настроек приведена на страницах 117-118 данного руководства.

Правила эксплуатации батареи

Питание данного устройства происходит от специального аккумулятора. Использование других источников питания может быть опасным и сделать недействительной гарантию на данное устройство.

Пожалуйста, используйте аккумулятор должным образом. Применение аккумулятора не по назначению создает угрозу возгорания, взрыва, а также возникновения других чрезвычайных ситуаций.



Не кидайте батарею в огонь. Запрещается разбирать, открывать, сгибать, прокалывать, подвергать аккумулятор механическому воздействию и погружать в жидкость. Аккумуляторы могут взрываться при повреждении.

В случае утечки электролита из аккумулятора, немедленно промойте пораженный участок чистой водой и обратитесь за помощью к врачу.

При странном запахе, исходящем от батареи, немедленно поместите ее в безопасное место, подальше от открытого огня.



Не разбирайте и не допускайте короткого замыкания батареи. При контакте терминалов может произойти повреждение батареи ввиду выделяемого тепла. Следите за чистотой металлических контактов аккумулятора.

Не оставляйте и не храните батарею в автомобиле в жаркую погоду, под солнечными лучами. Это может привести к перегреванию аккумулятора, что, в свою очередь, сокращает срок действия батареи.

Функция самозащиты батареи автоматически выключает смартфон, когда он находится в экстремальных условиях. В этом случае извлеките аккумулятор из телефона, установите его вновь и включите устройство.

Использование поврежденной батареи может привести к серьезным травмам.

Не глотать!



Не оставляйте полностью заряженный аккумулятор подключенным к зарядному устройству. Это может сократить срок его службы. В случае неиспользования аккумулятор разряжается.

Общий рабочий температурный режим: -10 °C – +55 °C.

Длительность работы батареи зависит от условий использования и окружающей среды.

Если вам кажется, что аккумулятор или зарядное устройство неисправны, обратитесь в сервисный центр для диагностики.

Заряд батареи

Индикатор на экране телефона укажет вам на необходимость заряда батареи. При очень низком уровне заряда смартфон выключается автоматически.

Заряжайте аккумулятор после длительного неиспользования для продления его срока службы.

Если аккумулятор полностью разряжен, то до появления на дисплее индикатора уровня заряда может пройти несколько минут. Не спешите переподключать зарядное устройство.

Для лучших показателей в первый раз заряжайте аккумуляторную батарею не менее 12 часов. Это увеличит жизненный цикл батареи.

Не производите зарядку более 24 часов подряд, перегрев может привести к повреждению батареи.

Разряд батареи происходит наиболее активно в режиме вызова, при включенной подсветке и играх.

Длительное нахождение в режиме активного вызова сокращает заряд аккумулятора. Также разрядка происходит быстрее, если телефон находится вне зоны действия сети.

Продолжительность работы батареи зависит от уровня заряда, температуры, уверенности приема сигнала и подсветки.

Утилизация батареи



Аккумуляторы содержат токсичные тяжелые металлы, такие как ртуть, кадмий и свинец. Неправильно утилизированные батареи приведут к загрязнению окружающей среды тяжелыми металлами. Если батареи утилизируются вместе с бытовыми отходами, по истечении времени произойдет выщелачивание тяжелых металлов в почву, грунтовые воды и поверхностные воды. Использованные батареи необходимо подвергать утилизации в надлежащем порядке.

Не сжигайте аккумулятор! Тяжелые металлы проникнут в воздух и будут накапливаться в дыме и золе.

Утилизируйте батареи отдельно от бытовых отходов. Для защиты природных ресурсов отделяйте аккумуляторы от остального мусора и сдавайте их на переработку.

Советы по энергосбережению



Яркость экрана

Ваш смартфон оборудован датчиком освещенности, который используется для автоматической регулировки яркости дисплея. Для увеличения срока службы батареи вам необходимо выставлять минимальную яркость экрана вручную. Автоматическая настройка постоянно изменяет яркость, что приводит к росту потребления энергии.

Беспроводные сети и передача данных

Функции Wi-Fi, 3G и LTE, часто используемые в процессе работы со смартфоном, потребляют значительную часть заряда батареи. Вы можете увеличить время работы аккумулятора, выключив те функции, которые вам не нужны на текущий момент работы. Отключение передачи данных может также сократить расходы на интернет трафик. Однако если подключение для передачи данных отключено, вы не сможете получать автоматические обновления электронной почты, учетных записей социальных сетей и другую синхронизируемую информацию.

Фоновые задачи

По умолчанию при нажатии клавиши  *Домой*, если не выходить из приложения, оно просто начинает работать в фоновом режиме. Это помогает использовать функцию многозадачности и ускорить работу с программами. Приложения, работающие в фоновом режиме, потребляют аппаратные ресурсы. Для перехода к списку запущенных приложений нажмите и клавишу *Меню/Опции*. Проведите  пальцем влево или вправо для закрытия приложения. При удержании кнопки происходит переключение между последними запущенными программами.

Быстрый переход в спящий режим и отключение подсветки дисплея позволяет значительно экономить заряд аккумуляторной батареи.



Подробная информация о спящем режиме и блокировке экрана приведена на страницах 38-41 данного руководства.

Режим энергосбережения

Вы можете самостоятельно настроить режим энергопотребления для вашего смартфона. Для этого перейдите в *Меню – Настройки – Устройство – Батарея* или нажмите иконку батареи на панели уведомлений. В пункте меню *Энергопотребление* вам доступно три вида опций:

- **экономия энергии** – режим сопровождается уменьшением яркости экрана и отключением фоновой передачи данных;
- **сбалансированный режим** – стандартный режим функционирования смартфона;
- **производительность** – режим активации всех ресурсов устройства для обеспечения его наибольшей производительности.

Для того, чтобы режим энергосбережения включался автоматически при минимальном уровне заряда, перейдите в *Меню – Настройки – Устройство – Батарея*, затем нажмите клавишу *Опции*  – *Автоматическое энергосбережение* и выберите процент заряда устройства, по достижении которого режим экономии энергии будет активироваться автоматически.

Правила эксплуатации зарядного устройства



До начала зарядки убедитесь в правильном положении батареи. Не извлекайте батарею из смартфона во время зарядки.

Придерживайтесь использования указанных значений переменного тока. Неверное напряжение может привести к возгоранию, повреждению телефона и зарядного устройства.

Не подпускайте детей к заряжающемуся устройству.

Не накрывайте смартфон во время зарядки. Это может привести к перегреву устройства и его воспламенению.

Не замыкайте зарядное устройство. Короткое замыкание приводит к электрическому шоку, появлению дыма и повреждению зарядного устройства.

Не используйте зарядное устройство при видимых повреждениях кабеля во избежание пожара или электрического шока.

Грязь и пыль в розетке могут помешать нормальному процессу зарядки. Не забывайте протирать зарядное устройство от пыли.

Не разбирайте и не изменяйте зарядное устройство.

Не помещайте тяжелые предметы на кабель зарядного устройства. Перед извлечением аккумулятора обязательно выключите телефон и отсоедините его от зарядного устройства. При отключении от розетки потяните за блок зарядного устройства. Не тяните кабель!



Не оставляйте зарядное устройство рядом с водой.

При попадании воды или другой жидкости на зарядное устройство немедленно отключите его из розетки. Не прикасайтесь к зарядному устройству, кабелю и розетке мокрыми руками во избежание электрического шока.

Не заряжайте смартфон в помещениях повышенной влажности, таких как ванная комната.

Отключайте зарядное устройство из розетки перед уборкой.

Начало работы

Комплектация

Спасибо за ваш выбор и приобретение смартфона Wileyfox Swift. Пожалуйста, проверьте, все ли комплектующие на месте:

- | | |
|---------------------------|--------------------------------------|
| 1. Смартфон | 4. Руководство пользователя |
| 2. Аккумуляторная батарея | 5. Условия гарантийного обслуживания |
| 3. USB-кабель | |

Примечание: комплектация может быть изменена без дополнительного уведомления.



1. Разъем для наушников

2. Разговорный динамик

3. Фронтальная камера	4. Микрофон
5. Микро-USB порт	6. Основной динамик
7. Клавиша регулировки громкости	8. Клавиша блокировки (вкл./выкл.)
9. Основная камера	10. Вспышка

Клавиши	Описание
	<p>Клавиша Меню/Опции</p> <ul style="list-style-type: none"> ✓ Короткое нажатие – для быстрого доступа к диспетчеру задач. ✓ Долгое удержание – переключение между фоновыми приложениями. <p><i>Подробная информация о фоновых задачах приведена на странице 15 данного руководства.</i></p>
	<p>Клавиша Домой</p> <ul style="list-style-type: none"> ✓ В приложении – возврат в режим ожидания. ✓ Долгое удержание и проведение пальцем наверх – переход к поиску Google. <p>Примечание: для работы функции необходимо активное Интернет-подключение.</p>
	<p>Клавиша Назад</p> <ul style="list-style-type: none"> ✓ Выход из приложения. ✓ Возвращение к предыдущему пункту меню.

Примечание: режим ожидания – режим, при котором телефон включен, но не используется для выполнения каких-либо функций.

Установка SIM и карты памяти

Ваш смартфон позволяет использовать одновременно две микро SIM-карты различных мобильных операторов. На SIM-картах хранится информация, необходимая для подключения телефона к сетям операторов сотовой связи, личная информация, такая как PIN-код (Персональный Идентификационный Номер), записи телефонной книги, сообщения и другие настройки сервисов оператора.

Установка SIM-карт и аккумулятора

- ✓ Для открытия крышки аккумуляторного отсека подцепите ее за углубление на задней панели, находящееся в левой нижней боковой части корпуса, и потяните. Извлеките батарею.
- ✓ Установку микро SIM-карт необходимо производить в предназначенные для них слоты с учетом позиций угловых срезов.

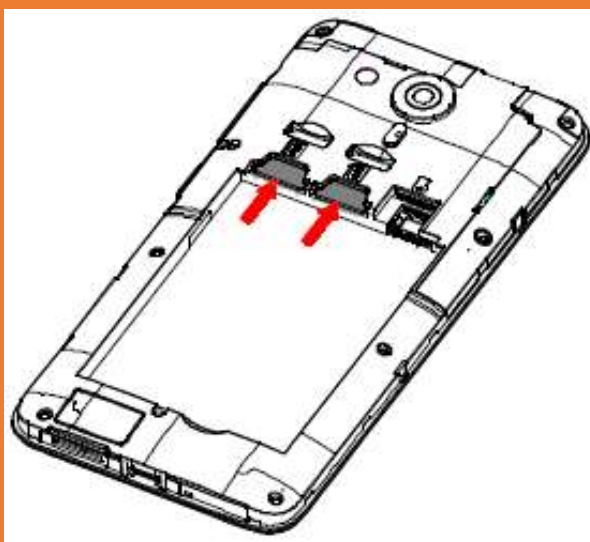

Внимание Одновременная работа обоих слотов в сетях LTE/3G не поддерживается.

SIM-карта для работы в сети LTE/3G может быть выбрана из меню. Для получения микро-SIM обратитесь к оператору связи.



Подробная информация о выборе SIM для передачи данных представлена на странице 103 данного руководства.

- ✓ Установка карты памяти осуществляется в предназначенный для неё слот.

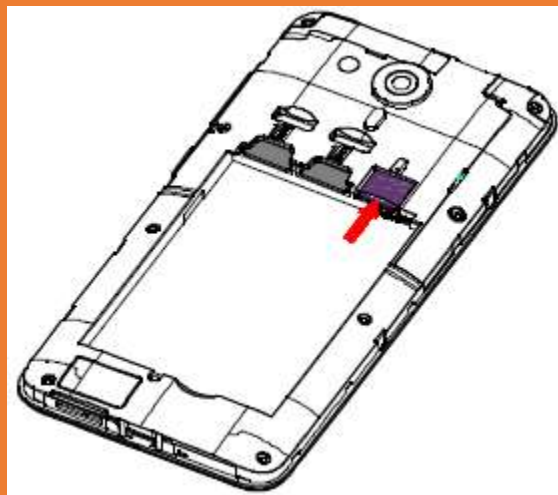

Внимание Карта памяти не входит в комплект поставки и продается отдельно.

Используйте только карты памяти, совместимые с данным устройством. Использование несовместимых карт памяти может привести к повреждению самой карты и устройства, а также утере информации с карты памяти. Не извлекайте карту памяти до тех пор, пока она используется приложением.

- ✓ Установите аккумулятор.
- ✓ Закройте крышкой аккумуляторный отсек и нажмите на неё до полной фиксации.

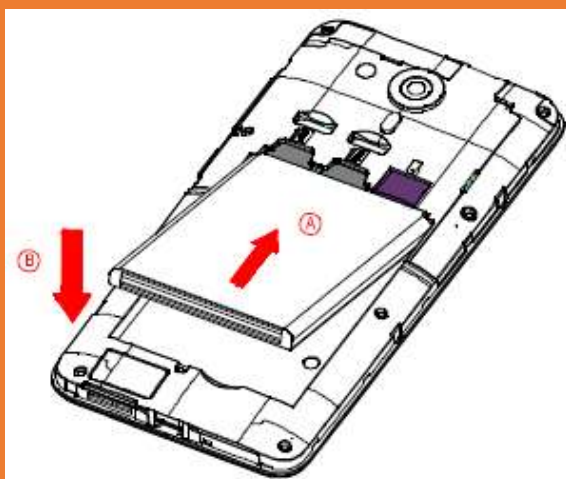

- ✓ Извлечение аккумулятора, SIM-карт и карты памяти производится в обратном порядке.



Внимание В слот SIM запрещается:

- ✓ устанавливать другие типы SIM-карт (в том числе с адаптерами);
- ✓ устанавливать SIM-карту в неверном положении (см. позицию углового среза);

✓ *использовать вырезанные SIM-карты иного типа и размера.*

Несоблюдение правил приведет к повреждению SIM слота и отказу в гарантийном обслуживании.

Правила эксплуатации SIM-карты

- избегайте деформации и царапания SIM-карты;
- будьте осторожны при извлечении и установке SIM-карты, избегайте повреждений;
- не прикасайтесь к металлическим контактам;
- не подвергайте SIM-карту воздействию электрических, магнитных полей, пыли и влаги;
- если SIM-карта не используется, храните ее в недоступном для детей месте;
- перед установкой/извлечением SIM-карты убедитесь в том, что телефон выключен. Не извлекайте батарею при включенном телефоне, вы можете повредить память SIM;
- при утере SIM-карты незамедлительно свяжитесь с вашим оператором сотовой сети.

Примечание: при первом включении смартфона (если в него установлена SIM-карта) подключение для передачи данных к сети вашего оператора мобильной связи будет настроено автоматически.

Зарядка устройства и подключение к ПК

Зарядка устройства

Индикатор на экране смартфона укажет вам на необходимость заряда батареи. При очень низком уровне заряда телефон выключается автоматически.



Подробная информация о заряде батареи представлена на странице 14 данного руководства.

Для того, чтобы зарядить телефон:

– подключите один конец USB-кабеля к микро-USB порту смартфона, второй – к зарядному устройству (приобретается отдельно) или к порту USB на компьютере;

– подождите, пока батарея не зарядится полностью. Во время зарядки на экране появится анимация процесса зарядки телефона. Статичность картинки свидетельствует о завершении процесса зарядки;

– отключите зарядное устройство от смартфона. Отключите зарядное устройство от USB порта компьютера или розетки.

Вы можете установить световой индикатор, который укажет вам на уровень заряда батареи. Перейдите в пункт меню *Настройки – Устройство – Дисплей – Индикация – Индикация батареи – Общие* и потяните слайдер вправо для активации индикатора. Затем в пункте *Настройки – Устройство – Дисплей – Индикация – Индикация батареи – Цвета* выберите цвет светового индикатора, который будет сигнализировать о степени заряда аккумуляторной батареи: *Батарея разряжена, Заряжается* или *Полностью заряжена*.

Если вы хотите установить звуковое уведомление при подключении/отключении зарядного устройства, перейдите в *Настройки – Устройство – Звуки – Другие звуки – Зарядное устройство*. В данном меню вы можете выбрать сигнал оповещения, а также включить или выключить вибрацию при подключении/отключении источника питания.

Подключение устройства к ПК

Подключите один конец USB-кабеля к микро-USB порту смартфона, второй – к порту USB на компьютере. Выберите тип подключения на телефоне.

– медиа-устройство (Media Transfer Protocol)

Позволяет получить доступ к файлам вашего телефона на персональном компьютере (ПК). Вы можете свободно перемещать и копировать файлы между ПК и смартфоном. Если вы используете операционную систему Windows, компьютер сам найдет необходимые драйвера. Если вы используете OS X, перейдите по ссылке www.android.com/filetransfer, загрузите и установите программу Android File Transfer. При работе с приложением Android File Transfer размер копируемого файла не должен превышать 4 Гб.

– камера (Picture Transfer Protocol)

При выборе данного режима смартфон определяется на ПК в качестве цифрового фотоаппарата и может работать с цифровыми приложениями камеры, которые поддерживают протокол PTP. Также вы можете отправлять на ПК фотографии, изображения и другие файлы, которые не поддерживаются режимом MTP.

– только зарядка

Режим используется для пополнения уровня заряда аккумулятора.

Для переключения USB подключения потяните панель уведомления вниз, выберите установленный режим и нажмите на него. В открывшемся окне выберите необходимое USB-подключение.

Примечание: перед использованием обратите внимание на нижеследующее:

- всегда корректно подключайте и останавливайте работу USB-устройства;
- никогда не используйте команды Windows для форматирования мобильного телефона, в противном случае его система будет серьезно повреждена;
- совместимость USB: Windows 10/8/7/Vista;
- для других операционных систем соединение между ПК и мобильным телефоном может быть установлено только при наличии USB-драйверов.

Основная информация

При первом включении смартфона следуйте инструкциям на экране. Благодаря помощнику первоначальной настройки смартфона, вы можете настроить подключение к беспроводной сети и др. Вы можете пропустить какую-либо часть настройки и вернуться к ней позже.

Операционная система позволяет выполнить индивидуальную настройку устройства: вы можете изменить фоновый рисунок, виджеты, приложения и ярлыки. Вы можете добавлять на экран элементы быстрого доступа и устанавливать мелодии звонка и звуки уведомлений.

Включение/выключение телефона

Включение устройства

– нажмите и удерживайте клавишу включения/выключения (блокировки) в течение нескольких секунд до появления заставки на дисплее. После включения телефон начинает автоматический поиск сети, при установлении соединения будет отображено имя оператора;

– если SIM-карта защищена PIN-кодом, введите PIN и нажмите клавишу подтверждения.



Подробная информация о PIN SIM представлена на странице 114 данного руководства.

Примечание: PIN-код предоставляется оператором сотовой связи. При неверном трехкратном вводе PIN, SIM-карта блокируется. Если при включении запрашивается пароль смартфона, введите пароль и нажмите подтверждающую клавишу.

Включение и выключение устройства может занять некоторое время.



Внимание *Если на экране вы видите надпись "Экстренные вызовы", это означает, что вы находитесь вне покрытия сети, либо ваша SIM-карта не прошла авторизацию. Тем не менее, вы по-прежнему можете совершать экстренные вызовы в зависимости от уровня сигнала.*

Выключение устройства

– нажмите и удерживайте клавишу включения/выключения (блокировки) в течение нескольких секунд. Выберите пункт *Отключить питание*.

Режим полета

Если вы находитесь на борту самолета и хотите перевести устройство в автономный режим работы, воспользуйтесь функцией режима полета. Для этого перейдите в *Настройки – Беспроводные сети – Еще – Режим полета*.



Внимание В режиме полета устройство невозможно использовать для совершения вызовов, в том числе службы экстренной помощи. Функции, требующие подключения к сети, также будут оставаться недоступными.



Примечание: настройки Dual SIM в режиме полета недоступны.





Подробная информация о безопасности на борту самолета и режиме полета представлена на странице 8 данного руководства.

Профили системы

В зависимости от условий, в которых вы находитесь, вы можете применять те или иные группы настроек. Например, если вы за рулем, вам необходимо активировать передачу мобильных данных, GPS и Bluetooth; если вы находитесь на совещании, необходимо отключить звук и включить Wi-Fi. Для того, чтобы каждый раз не устанавливать эти настройки вручную, вы можете сгруппировать их в профили и активировать по мере необходимости.

Для включения опции перейдите в *Настройки – Личные данные – Профили системы – Вкл.* Вы можете создать новый профиль  путем нажатия  или настроить любой из предустановленных, нажав сенсорную клавишу *Изменить* . Установите необходимые настройки беспроводных сетей, системы, громкости и введите название профиля. После создания профиля вы сможете активировать его в любое удобное для вас время.

Для того, чтобы выбрать приложения, уведомления от которых вы будете получать вне зависимости от настроек выбранного профиля, перейдите в *Настройки – Личные данные – Профили системы – Опции – Группы приложений*. Нажмите клавишу  для создания новой группы  приложений. Откройте созданный вами профиль и нажмите сенсорную клавишу *Добавить*  в правом верхнем углу экрана. Выберите необходимые приложения.

Настройки Dual SIM

Ваш смартфон поддерживает две микро SIM-карты. Когда в телефоне установлены обе SIM, в данном разделе отображается информация о каждой из них. Если телефон не используется или находится в режиме ожидания, доступны обе SIM-карты.

Примечание: настройки Dual SIM в режиме полета недоступны.



Внимание При исходящем/входящем вызове с/на одной из SIM-карт, вторая SIM-карта отключается от сети оператора. При этом отсутствует возможность приёма входящих вызовов на вторую SIM карту, так как она становится недоступной.

Включение/выключение SIM

Для включения/выключения SIM-карт перейдите в *Настройки – Беспроводные сети – Управление SIM – Управление SIM* и потяните слайдер вправо напротив названия SIM-карты для ее активации. При включении SIM-карты слайдер становится оранжевого цвета. Вы можете включить обе SIM-карты или только одну из них.



Внимание Одновременное выключение обеих SIM-карт невозможно.





Жесты пальцем

Сенсорный экран смартфона позволяет с легкостью выбирать пункты меню и выполнять различные действия. Ниже описаны основные действия, необходимые для работы с сенсорным экраном аппарата Wileyfox Swift.



Нажатие

Чтобы ввести текст с клавиатуры, выбрать элементы на экране, например, значки приложений и настроек или нажать экранные кнопки, используйте легкое нажатие пальцем.

	<p>Нажатие и удержание</p> <p>Чтобы открыть доступные для элемента опции (например, для контакта или ссылки на веб-странице), нажмите на этот элемент и удерживайте его.</p>
	<p>Проведение пальцем или листание</p> <p>Провести или пролистнуть – значит быстро провести пальцем по экрану по горизонтали или по вертикали.</p>
	<p>Перетаскивание</p> <p>Перед перетаскиванием нажмите пальцем на нужный элемент и не отпускайте его. Во время перетаскивания не отрывайте палец от экрана, пока не дойдете до нужного места.</p>
	<p>Щипки</p> <p>В некоторых приложениях, таких, как <i>Галерея</i> или <i>веб-браузер</i>, сдвигая или раздвигая большой и указательный пальцы щипковыми движениями, можно делать просматриваемое изображение или веб-страницу мельче или крупнее.</p>
	<p>Прокрутка</p> <p>Прокрутка аналогична проведению пальцем, но в этом случае двигать пальцем нужно быстрыми легкими рывками. Это движение пальцем всегда делается в вертикальном направлении, например, при просмотре списка контактов или сообщений.</p>

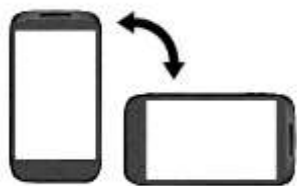

Поворот

Для большинства экранов можно автоматически менять ориентацию с книжной на альбомную, поворачивая телефон в нужную сторону. При вводе текста можно повернуть телефон горизонтально, чтобы использовать более крупную клавиатуру.

Внимание! Для изменения ориентации дисплея функция поворота должна быть включена: *Настройки – Устройство – Дисплей – Поворот экрана – Автоповорот экрана.*

Подробная информация об автоповороте экрана представлена на странице 36 данного руководства.



Внимание *Не используйте острые предметы! Они могут поцарапать экран. Не допускайте попадания жидкости на дисплей, это может повлечь за собой неправильную работу сенсорного экрана.*

Панель уведомлений

При получении новой информации вы можете открыть панель уведомления для просмотра сообщения, напоминания или уведомления о событии. Некоторые действия с приложениями доступны непосредственно на панели уведомлений.



Для открытия панели уведомлений потяните строку состояния одним пальцем вниз.

При наличии нескольких уведомлений можно прокрутить список вниз, чтобы просмотреть их все.

Одно нажатие на уведомление открывает приложение. Например, вы можете нажать на Bluetooth-уведомление для просмотра входящих и исходящих файлов, а нажатие на уведомление о новом сообщении

осуществляет быстрый переход к приложению *Сообщения*. Нажмите для удаления всех уведомлений.

Для открытия панели быстрых настроек еще раз потяните строку состояния вниз. Коснитесь иконки для доступа к полному меню настроек.

Вы можете настроить панель уведомлений согласно своим предпочтениям, перейдя в *Настройки – Личные данные – Панель уведомлений*.

Установка времени и даты

Для установки текущего времени и даты откройте список приложений и выберите пункт *Настройки – Система – Дата и время*.

Ручная настройка

Для того, чтобы вручную выбрать часовой пояс, а также дату и текущее время, перейдите в *Настройки – Система – Дата и время – Дата и время сети – Выкл.* Затем установите необходимые настройки в пунктах меню *Дата*, *Время* и *Часовой пояс*. Также вы можете выбрать формат даты и времени.



Внимание При изменении формата времени новые настройки будут применены ко всему устройству, в том числе в режиме ожидания и других установленных приложениях.

Автоматическая настройка

– Определение даты и времени по сети

Перейдите в *Настройки – Система – Дата и время – Дата и время сети – Использовать время сети*, а также установите флажок напротив пункта *Часовой пояс сети* для автоматического обновления информации в соответствии с часовым поясом, временем и датой вашего провайдера связи.

Меню



Для доступа к списку приложений нажмите клавишу *Меню* на главном экране смартфона. Перелистывайте список вверх/вниз для выбора приложения. Нажмите клавишу *Домой* для быстрого возврата на главный экран.

Вам доступна вертикальная и постраничная прокрутка меню приложений. Для выбора типа отображения меню нажмите и удерживайте свободное место на экране вашего смартфона до появления нижней панели настроек. Затем потяните панель наверх для отображения настроек меню и главного экрана. Затем перейдите в *Меню приложений – Тип меню – Постраничное*. В *Меню приложений* вы можете настроить анимацию перелистывания страниц меню, сортировку приложений по частоте использования/времени установки/по алфавиту, а также скрыть подписи приложений под иконками.



Подробная информация о блокировке приложений в меню представлена на странице 53 данного руководства.

Гостевой вход

Смартфон Wileyfox Swift позволяет создавать профили для каждого пользователя устройства. Если ваш телефон использует кто-то еще, вы можете создать для него дополнительный профиль. Владелец каждого профиля может настроить смартфон по своему вкусу, в том числе выбрать обои и установить необходимые приложения.

По умолчанию пользователем устройства является владелец телефона (*Owner*). Для того, чтобы добавить нового пользователя, перейдите в *Настройки – Устройство – Пользователи – Добавить пользователя*. На экране смартфона появится всплывающее уведомление, предупреждающее о необходимости настройки профиля после его создания. Нажмите клавишу *Ок*, затем – сенсорную клавишу *Настроить*. После этого будет создан новый аккаунт с заводскими настройками, который можно отредактировать по своему усмотрению.

Для того, чтобы разрешить новому пользователю совершать вызовы, перейдите в *Настройки – Устройство – Пользователи – Гость* и  нажмите . Потяните слайдер вправо напротив опции *Разрешить звонки*.

Для того, чтобы удалить профиль пользователя, перейдите в *Настройки – Устройство – Пользователи – Опции – Удалить пользователя Новый пользователь*. После этого будет осуществлен автоматический переход в профиль владельца устройства (*Owner*).

Для быстрого переключения между профилями потяните панель уведомлений вниз и нажмите на  иконку .



Профили звука

Данное меню позволяет настроить различные режимы оповещения входящих вызовов и сообщений в зависимости от окружающих условий. Для доступа к меню аудиопрофилей перейдите в *Настройки – Устройство – Звуки*.

Регулировка громкости

Регулировка громкости вызова изменяет громкость звонка в телефоне, а регулировка громкости мультимедиа изменяет громкость звуковых уведомлений, воспроизводимых музыкальных файлов или видеозаписей.

Громкость вызовов

Чтобы быстро перевести смартфон в беззвучный режим, нажмите и удерживайте клавишу *уменьшения громкости*. Чтобы отрегулировать громкость звонка до нужного уровня, нажимайте клавиши *увеличения* или *уменьшения громкости* на правой стороне корпуса устройства. На экране появится индикатор громкости, ползунок которого вы можете отрегулировать по своему усмотрению.

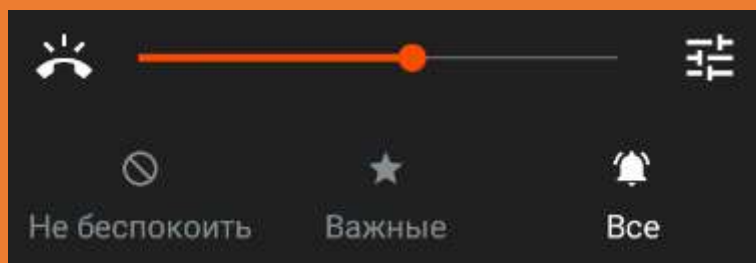

Для перевода смартфона в *режим без звука/вибрация* и установки минимальной громкости вызова нажмите и удерживайте клавишу *уменьшения громкости*.

Громкость мультимедиа

Чтобы отрегулировать громкость воспроизведения мультимедийных файлов, во время прослушивания музыки или просмотра видео нажимайте клавишу *регулировки громкости* на правом торце смартфона. Когда на экране появится индикатор громкости, отрегулируйте ползунок по своему усмотрению.

Настройки громкости

Для того, чтобы вручную отрегулировать громкость мелодии входящих вызовов, медиафайлов и уведомлений, перейдите в *Настройки – Устройство – Звуки – Громкость*. Если хотите установить одинаковую громкость на сигнал рингтона и оповещений, то выберите пункт *Связать громкость рингтона и уведомлений*. Если вы хотите настроить громкость отдельно для сигналов и мелодии вызова, вам доступна дополнительная настройка громкости уведомлений.

Установка мелодии вызова

Если вы хотите поменять мелодию входящего вызова, вы можете выбрать один из предустановленных доступных вариантов или установить любимую композицию.

Чтобы установить одну из стандартных мелодий входящего вызова, перейдите в *Настройки – Устройство – Звуки – Рингтон SIM1/SIM2*. Выберите мелодию и нажмите клавишу *Ок*.

Примечание: для выбора и установки пользовательской мелодии необходимо предварительно скопировать звуковой файл в папку *Ringtones* внутренней памяти смартфона.

Для того, чтобы установить возрастающую громкость воспроизведения мелодии при входящем вызове, перейдите в *Настройки – Устройство – Звуки – Звуки – Возрастающая громкость звонка*. В меню расширенных настроек вам будет предложено изменить уровень начальной громкости рингтона и время ее увеличения.

Если вы хотите установить на входящий вызов не только мелодию, но и вибрацию, то перейдите в *Настройки – Устройство – Звуки – Вибрация – Вибрация при звонке* и активируйте данную опцию.



Дополнительная информация об установке мелодии вызова представлена на странице 64 данного руководства.

Звуки уведомлений и др.

Для установки мелодии уведомлений системы или приложений перейдите в *Настройки – Устройство – Звуки – Звук уведомления* и выберите мелодию. Нажмите сенсорную клавишу *Ок*.

Для доступа к расширенным настройкам звука вашего смартфона перейдите в меню *Настройки – Устройство – Звуки – Другие звуки*:

– **звук при наборе номера**

Настройка звукового оповещения при наборе номера для совершения вызова.

– **звук блокировки экрана**

Настройка звукового оповещения при блокировке дисплея.

– **звук нажатия на экран**

Настройка звукового оповещения при нажатии сенсорных клавиш на дисплее смартфона.

– **звук при регулировке громкости**

Настройка звукового оповещения при регулировке громкости воспроизведения медиафайлов и рингтона.

Уведомления

Режимы оповещения

Благодаря возможности настройки типов оповещения вы не будете отвлекаться на не интересующие вас уведомления. В то же время вы сможете оставаться на связи и незамедлительно реагировать на действительно важные сообщения. Для быстрого выбора режима оповещения нажмите клавишу регулировки громкости и выберите одну из опций, которые располагаются под ползунком настройки громкости:

– **все**

Оповещать всегда обо всех вызовах и уведомлениях.

– **важные**

Оповещать только о важных уведомлениях. Здесь же вы можете установить время пребывания в данном режиме. Нажмите  клавишу для настройки приоритетов и важности уведомлений (или – *Настройки – Устройство – Звуки – Режимы оповещения – Важные оповещения*). Для автоматической активации данного режима в определённое время и дни недели перейдите в *Настройки – Устройство – Звуки – Режимы оповещения – Режим оповещения*.



Подробная информация о настройке важности уведомлений от определенных приложений представлена на странице 37 данного руководства.



– **не беспокоить**

Полное отсутствие любых уведомлений, **в том числе от будильника**. Здесь же вы можете установить время пребывания в данном режиме.

Также вы можете переключать режимы оповещения в меню *Настройки – Устройство – Звуки – Режимы оповещения – Звонки и уведомления*.

Световая индикация

Вы можете настроить световой индикатор, мигание которого указывает на наличие непрочитанных уведомлений. Для его активации перейдите в *Настройки – Устройство – Звуки – Режимы оповещения – Режим оповещения – Включить индикатор событий*. Расширенные настройки индикатора событий доступны в пункте меню *Настройки – Устройство – Дисплей – Индикация –*

Индикатор событий. Вы можете выбрать цвет светового оповещения отдельно для пропущенных вызовов и голосовой почты, а также уведомлений от различных приложений. Для того, чтобы установить световой индикатор для оповещений от какого-либо приложения, перейдите в *Настройки – Устройство – Дисплей – Индикация – Индикатор событий – Общие/Собственные значения* и потяните слайдер вправо. Затем  нажмите на иконку  в правом верхнем углу экрана и выберите приложение. После этого выбранное вами приложение появится в пункте меню *Настройки – Устройство – Дисплей – Индикация – Индикатор событий – Приложения*. Выберите цвет светового индикатора из представленной цветовой гаммы. Обратите внимание на то, что индикатор может мигать цветами только из RGB палитры и не поддерживает мигание сочетаниями цветов. В случае выбора сочетания цветов он будет постоянно гореть вместо мигания.

Настройки уведомлений

Для того, чтобы изменить настройки уведомлений, перейдите в *Настройки – Устройство – Уведомления*:

– всплывающие уведомления

Включение/выключение всплывающих уведомлений.

– на заблокированном экране

Настройка режима отображения уведомлений на заблокированном экране.

– уведомления приложений

Выбор приложения из списка и установка важности его оповещений, а также их отображения на экране блокировки.

– доступ к уведомлениям

Предоставление выбранным приложениям доступа ко всем уведомлениям, в том числе к личным данным пользователя.

– фильтр уведомлений

Настройка фильтров и игнорируемых уведомлений.



Дополнительная информация о звуках уведомлений представлена на страницах 34-35 данного руководства.

Главный экран

Вы можете адаптировать главный экран согласно вашим предпочтениям. У вас есть возможность добавить любимые приложения и необходимые ярлыки, чтобы они были всегда под рукой.



Подробная информация о добавлении приложений и виджетов на главный экран приведена на страницах 52-54 данного руководства.

Расширенный главный экран

Проведите пальцем по горизонтали влево или вправо и вы обнаружите больше пространства для добавления приложений. Нажмите клавишу *Домой*, чтобы вернуться  на главный экран.

Для добавления новой страницы на главный экран откройте *Меню* и выберите приложение из списка. Нажмите и удерживайте приложение до появления на дисплее главного экрана. Для создания новой страницы не отрывайте палец от дисплея и переместите приложение вправо, за границу главного экрана.

Настройки главного экрана

Для того, чтобы включить строку поиска, подписи иконок, определить размер сетки и др., нажмите и удерживайте свободное место на дисплее до появления всплывающего меню. Затем потяните всплывающее меню вверх и перейдите в пункт меню *Домашний экран*.

Расширенные опции дисплея доступны в меню *Настройки – Устройство – Дисплей*.

Спящий режим и блокировка экрана

Блокировка смартфона

Блокировка смартфона позволяет предотвратить несанкционированное использование устройства и переводит его в спящий режим. Если вы не используете смартфон, заблокируйте его для выключения дисплея и экономии расхода заряда аккумулятора. Перевод смартфона в спящий режим также предотвращает случайное нажатие кнопок в сумке или кармане.

Для блокировки аппарата кратковременно нажмите клавишу включения/выключения (блокировки), расположенную на правой боковой панели телефона. Для вывода устройства из спящего режима нажмите клавишу включения/выключения (блокировки).

Примечание: при заблокированном экране вы можете отвечать на входящий вызов.

Спящий режим

Для изменения времени перехода смартфона в спящий режим нажмите *Настройки – Устройство – Дисплей – Спящий режим*.

Также вы можете перевести ваше устройство в спящий режим путем двойного нажатия на панель уведомлений вверху экрана. Активация данной опции производится в меню *Настройки – Устройство – Дисплей – Дисплей – Выключать экран при двойном нажатии*.

Если вы хотите, чтобы дисплей блокировался автоматически после перехода смартфона в спящий режим, перейдите в *Настройки – Устройство – Экран блокировки – Блокировка экрана – Автоблокировка – Сразу*.

Типы разблокировки

Если функция блокировки телефона включена, то при включении телефона или при выходе из спящего режима будет запрашиваться пароль блокировки. Если установлен слайдер (по умолчанию), то потяните замок вверх для *разблокировки экрана*; пролистните иконку вызова вправо, чтобы получить доступ к приложению *Телефон*; пролистните иконку камеры влево для открытия приложения *Камера*.

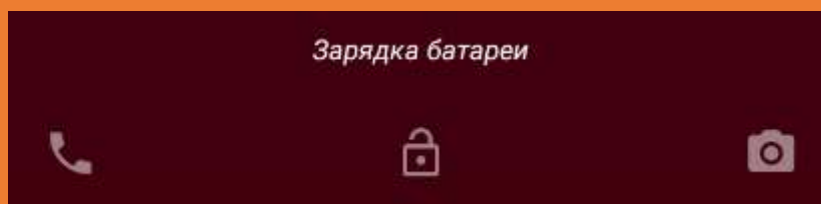

Для вашего удобства в устройстве предусмотрена опция изменения ярлыков экрана блокировки. Вы можете выбрать приложения для быстрого доступа к ним по своему усмотрению. Перейдите в *Настройки – Устройство – Экран блокировки – Общие настройки – Ярлыки экрана блокировки*. Нажмите на значок слева или справа и во всплывающем меню выберите пункт *Выбор приложения*.

Вы можете изменить тип блокировки, перейдя в *Настройки – Устройство – Экран блокировки – Блокировка экрана – Блокировка экрана*.

Умная блокировка

Чтобы пароль блокировки экрана не запрашивался каждый раз, даже когда вам это не нужно, вы можете воспользоваться функцией *Smart Lock* (умная блокировка).



Внимание Для настройки функции *Smart Lock* установите пароль блокировки экрана и добавьте учетную запись *Google*.



Подробная информация о добавлении *Google*-аккаунта приведена на странице 116 данного руководства.

Функция *Smart Lock* призвана облегчить пользование устройством и отключать ввод ключа безопасности, когда дополнительная защита не требуется. Для настройки данной опции перейдите в *Настройки – Устройство – Экран блокировки – Блокировка экрана – Smart Lock*. Введите текущий пароль блокировки экрана и выберите одну из опций:

– Надежные устройства

Вы можете добавить надёжное устройство, при подключении к которому смартфон будет оставаться разблокированным. Это могут быть часы *Bluetooth*, система громкой связи в автомобиле или другой аксессуар.



Внимание Подключение *Bluetooth* работает в радиусе до 100 метров.



Подробная информация о подключении *Bluetooth* приведена на страницах 100-101 данного руководства.

– Безопасные места

Вы можете выбрать безопасное местоположение, в котором ваш смартфон будет оставаться разблокированным, например, дом или офис.

– Распознавание лиц

Вы можете настроить разблокировку устройства по лицу. Для того, чтобы разблокировать смартфон, вам нужно будет посмотреть в камеру.



Внимание Распознавание лица представляет собой менее надежную защиту, чем пароль, поскольку похожие на вас люди также смогут разблокировать телефон.

– Распознавание по голосу

Данная опция предоставляет вам возможность выполнять поиск на заблокированном устройстве после фразы «Ok Google». Также вы можете настроить распознавание голосовых команд из любого приложения при заблокированном экране и во время зарядки устройства.

– Физический контакт

Ваше устройство будет оставаться разблокированным до тех пор, пока оно находится в контакте с вами, например, в руках, в кармане или в сумке. При отсутствии физического контакта устройство будет вновь заблокировано.

Сведения о владельце

Если вы хотите, чтобы с вами связались при утере телефона, вы можете оставить свои данные и координаты для связи. Для этого перейдите в *Настройки – Устройство – Экран блокировки – Общие настройки – Сведения о владельце*. Установите флажок напротив пункта *Показывать данные о владельце на экране блокировки*. Введенная вами информация будет отображаться на экране блокировки.

Создание снимка экрана

Вы можете создавать скриншоты с экрана вашего устройства. Снимки экрана, созданные вами, можно просмотреть в *Галерее*.

Для создания снимка экрана:

✓ Одновременно нажмите и удерживайте *клавишу включения/выключения* и *клавишу уменьшения громкости*, пока не услышите звук щелчка.

✓ Для просмотра снимка экрана потяните строку состояния вниз одним пальцем. Скриншот будет отображен в панели уведомлений.

Регулировка яркости дисплея

Чтобы быстро отрегулировать яркость дисплея, потяните панель уведомлений вниз и выберите пункт *Яркость*. Прокрутите индикатор на экране влево или вправо.

Также вы можете настроить яркость, перейдя в *Меню – Настройки – Устройство – Дисплей – Яркость*.



Внимание Уровень яркости дисплея влияет на степень заряда аккумулятора.



Подробная информация о влиянии яркости на расход заряда батареи приведена на странице 15 данного руководства.

Для автоматической регулировки яркости экрана перейдите в *Меню – Настройки – Устройство – Дисплей – Адаптивная регулировка*. Благодаря данной опции, ваше устройство будет настраивать яркость с учетом уровня освещенности. Также вы можете воспользоваться опцией *LiveDisplay*, которая подстраивает экран на основе данных о времени суток и освещения для улучшения читаемости и снижения усталости глаз: *Меню – Настройки – Устройство – Дисплей – LiveDisplay – LiveDisplay – Режим экрана – Автоматически*.

Установка обоев

Установка фоновой картинки с любимым фото — это быстрый и легкий способ придать вашему смартфону черты индивидуальности. Просмотрите коллекцию фоновых рисунков в устройстве или выберите фотоснимок, сделанный с помощью камеры.

✓ Для установки обоев в режиме ожидания нажмите и удерживайте свободное место на главном экране.

✓ Перейдите в пункт *Обои*, выберите одно из стандартных изображений и нажмите сенсорную клавишу *Установить как обои*.

✓ Если вы хотите установить пользовательское изображение, то нажмите сенсорную клавишу *Выбрать обои*. Выберите одно из изображений и нажмите сенсорную клавишу *Установить как обои*.

Примечание: для выбора пользовательского изображения необходимо его предварительное копирование на карту памяти.

Настройка темы

Благодаря приложению *Темы*  вы можете придать своему смартфону уникальный дизайн. Уникальное изображение на главном экране и тематические иконки, подходящие под общий стиль, добавляют вашему устройству черты индивидуальности. Для выбора темы перейдите в *Настройки*

– *Устройство – Темы* и выберите одну из предложенных тем оформления смартфона. Более широкий выбор тем для оформления дизайна устройства представлен в *Магазине тем*.

Автоповорот экрана

Ваш смартфон оснащен датчиком ориентации, который позволяет вращать изображение в зависимости от того, в каком положении вы держите устройство. Для автоматического перехода из горизонтальной ориентации в вертикальную и наоборот активируйте функцию *Автоповорота экрана*: *Настройки – Устройство – Дисплей – Поворот экрана – Автоповорот экрана*. Вы можете активировать все режимы вращения или выбрать только необходимые. Также для включения функции автоповорота можно потянуть панель уведомлений вниз и выбрать пункт *Автоповорот*.

Размер шрифта

Для вашего удобства в смартфоне предусмотрены различные размеры шрифта: от мелкого до огромного. Для изменения размера текста на экране устройства перейдите в *Настройки – Устройство – Дисплей – Интерфейс – Размер шрифта*.

Для людей с ограниченными возможностями по зрению предусмотрена функция крупного текста пунктов меню. Для ее активации нажмите *Настройки – Система – Специальные возможности – Крупный текст*.

Беспроводной монитор

Данная функция позволяет транслировать медиафайлы с экрана вашего устройства на телевизор. Вы можете просматривать веб-сайты, играть или показывать презентации и другой контент на большом экране. Обмен данными осуществляется посредством технологии Wi-Fi. Для активации данной опции перейдите в *Настройки – Устройство – Дисплей – Дисплей – Беспроводной монитор – Опции – Включить*.

Для обеспечения медиатрансляции вам понадобится совместимое устройство, устанавливаемое в HDMI-разъем, например, Chromecast и др., или поддержка технологии со стороны телевизора проектора или другого устройства для трансляции контента.



Внимание Устройство для трансляции/показа контента не входит в комплект поставки и продается отдельно. Поддержка совместимости и порядок настройки зависят от типа совместимого устройства и описаны в инструкции, входящей в комплект его поставки.

Язык и ввод

Благодаря экранной клавиатуре вы можете вводить текст (буквы, цифры, символы). Стандартная раскладка клавиатуры позволяет вам легко вводить текст легким касанием клавиш на экране. В некоторых приложениях клавиатура открывается автоматически. Вы можете получить доступ к экранной клавиатуре, установив курсор на текстовом поле. Также вы можете вводить текст, проговаривая его в микрофон.

Язык меню и язык ввода

Язык меню

Вы можете изменить язык меню телефона на любой из предустановленных: русский, украинский или английский. Для этого перейдите в *Настройки – Система – Язык и ввод – Язык*.

Язык ввода

Для **изменения языка ввода** слов в текстовом поле перейдите в *Настройки – Система – Язык и ввод – Клавиатура и способы ввода – Текущая клавиатура* и выберите тип клавиатуры – *русский* или *латиница* (английский).

Для **добавления других языков ввода** текста перейдите в *Настройки – Система – Язык и ввод – Клавиатура и способы ввода – Клавиатура Android – Языки*. В пункте меню *Клавиатура Android* отключите пункт *Язык системы*. Затем в пункте меню *Активные способы ввода* выберите язык из предложенного списка.

Во время ввода текста нажмите и удерживайте клавишу пробел (см. ниже клавишу **6** на экранной клавиатуре). Вам будет предложено выбрать один из активированных вами языков. Также вы можете нажимать  клавишу (см. клавишу **5** на экранной клавиатуре) для быстрого переключения языка ввода.

Экранная клавиатура



1. Изменение регистра

2. Ввод цифр и символов

3. Удаление символов

4. Переход на новую строку

5. Переключение языка ввода

6. Пробел

Для открытия экранной клавиатуры в альбомном режиме поверните и встряхните устройство.

Примечание: функция автоповорота экрана должна быть включена: *Настройки – Устройство – Дисплей – Поворот экрана – Автоповорот экрана.*



Подробная информация об автоповороте экрана приведена на странице 43 данного руководства.

Настройки клавиатуры Android

Для изменения настроек экранной клавиатуры перейдите в *Настройки – Система – Язык и ввод – Клавиатура и способы ввода – Клавиатура Android – Настройки.* Вам доступны следующие опции:

Заглавные автоматически – первое слово предложения всегда будет начинаться с заглавной буквы.

Ставить точку автоматически – вводить точку с пробелом двойным нажатием кнопки «Пробел».

Виброотклик клавиш – нажатие на клавиши экранной клавиатуры будет сопровождаться вибрацией.

Звук клавиш – нажатие на клавиши экранной клавиатуры будет сопровождаться звуком.

Увеличение нажатых – с целью исключения ввода неверной буквы/символа при нажатии на клавишу экранной клавиатуры происходит увеличение ее в размере.

Кнопка голосового ввода – вы можете убрать кнопку голосового ввода с экранной клавиатуры, если не используете данную функцию.

В пункте меню *Непрерывный ввод* вам доступны следующие опции:

Включить функцию – включите функцию для того, чтобы вводить слова, не отрывая пальца от клавиатуры.

Показывать подсказки – включите, если вы хотите, чтобы смартфон сам показывал подсказки при вводе текста.

Рисовать линию – включите для того, чтобы провести сплошную линию при проведении пальцем от клавиши к клавише.

Непрерывный ввод фраз – если вы хотите не отрывать палец от экрана при вводе фраз, проводите по клавише пробела после каждого набранного слова.

В пункте меню *Исправление текста* вам доступны следующие опции:

Пользовательский словарь – если по какой-то причине слово не может быть найдено в установленном словаре, вы можете добавить его в пользовательский словарь. После этого слово уже не будет подчеркиваться и определяться как неправильно введенное. Для добавления слова в пользовательский словарь выбранного языка введите слово в поле ввода, нажмите на него и выберите опцию *Добавить в словарь*. Вы можете просмотреть все добавленные вами слова, перейдя в *Настройки – Система – Язык и ввод – Клавиатура и способы ввода – Пользовательский словарь*. Вы также можете добавить слово, нажав на предложение сохранить после окончания ввода.

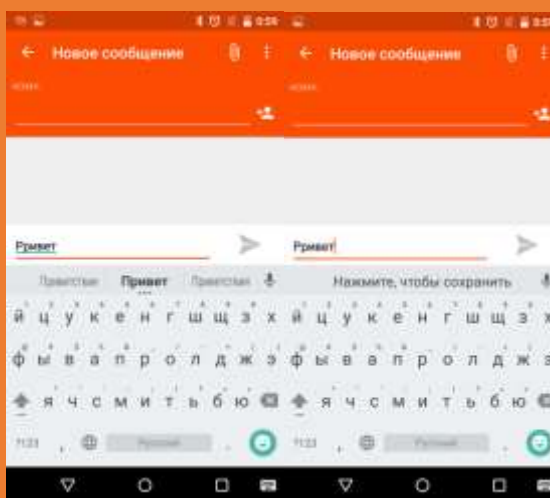

Дополнительные словари – включите для установки словаря выбранного языка ввода. Проверьте наличие словаря выбранного языка ввода. Если словарь отсутствует, нажмите клавишу *Обновить* внизу экрана. После обновления списка доступных словарей выберите необходимый вам словарь одним касанием нажмите клавишу *Установить*.

При работе с текстовым полем введите слово, затем нажмите и удерживайте введенное вами слово над экранной клавиатурой (с тремя точками). Перед вами откроется список доступных в словаре слов. Выберите один из предложенных вариантов одним касанием.

Блокировка нецензурных слов – включите, если вы хотите, чтобы смартфон не предлагал вам слова, которые могут быть сочтены оскорбительными или нецензурными.

Автоисправление – автоматическое исправление опечаток при вводе знака препинания или пробела, а также настройка интенсивности исправлений.

Варианты исправлений – вы можете настроить варианты исправлений вводимых вами слов (*Всегда предлагать, Только в вертикальном режиме, Никогда не предлагать*).

Пользовательские словари – включите, если вы хотите, чтобы устройство сохраняло данные сервисов Google и запоминало то, что вы вводите чаще всего.

Подсказывать имена – подсказывать исправления на основе имен из списка контактов.

Подсказывать слова – включите, если вы хотите, чтобы смартфон сам предлагал подсказки на основе предыдущего слова.

В пункте меню *Дополнительные настройки* вам доступны следующие опции:

Задержка закрытия – настроить задержку закрытия.

Вибросигнал при нажатии клавиш – настроить вибросигнал.

Звук при нажатии клавиш – выбрать звук нажатия клавиш.



Копирование и вставка

Вы можете копировать, вырезать и вставлять текст из приложения в приложение.

Выделение текста

Чтобы выделить текст, нажмите и удерживайте его до появления индикаторов границ

 выделения . Перемещайте индикаторы влево/вправо для выделения текста.

Чтобы выделить весь набранный текст, нажмите и удерживайте любое слово до появления индикаторов границ выделения . Затем нажмите клавишу  в правом верхнем углу экрана.



Копирование текста

Выделите текст одним из предложенных выше методов и нажмите клавишу  в правом верхнем углу экрана.



Вырезание текста

Выделите текст одним из предложенных выше методов и нажмите клавишу  в правом верхнем углу экрана.

Вставка текста

Выберите приложение для вставки текста. Установите курсор на текстовом поле ввода, нажмите и удерживайте место для добавления текста. Нажмите всплывающую клавишу *Вставить* или клавишу  в правом верхнем углу экрана.

Голосовой ввод

Голосовой ввод Google

Вы можете воспользоваться функцией голосового набора Google. Для этого откройте экранную клавиатуру и нажмите клавишу .



Внимание *Использование функции невозможно без активного Интернет-подключения.*

Начните произносить текст в микрофон.

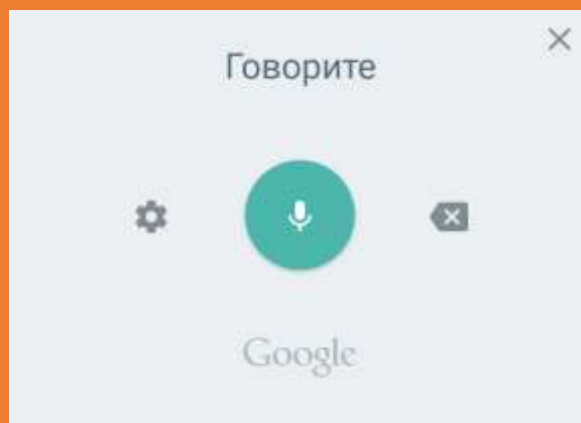

Вы можете в любой момент приостановить запись и продолжить ее вновь путем нажатия сенсорных клавиш на экране голосового набора *Приостановить* или *Нажмите, чтобы произнести запрос*.

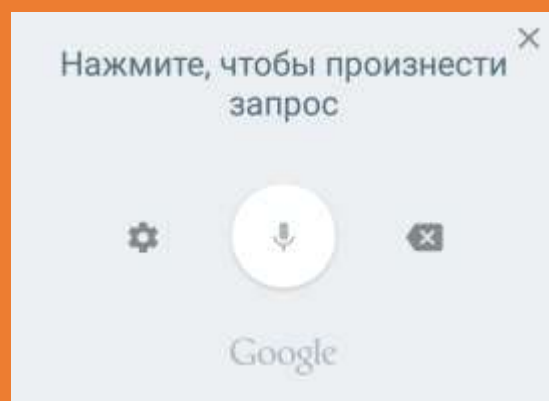
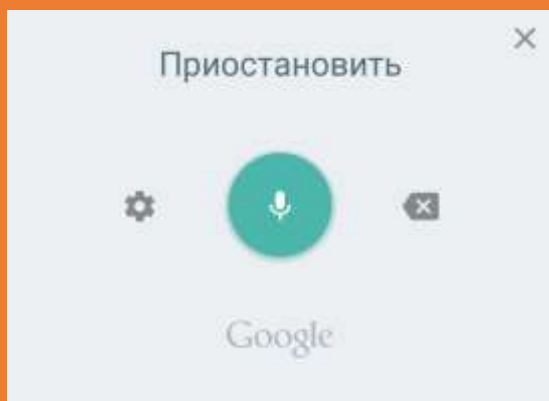

Настройки голосового ввода





Для изменения языка распознавания речи при голосовом вводе в интерфейсе голосового набора Google нажмите вкладку с языками, которая расположена над микрофоном, или перейдите в *Настройки Система – Язык и ввод – Клавиатура и способы ввода – Голосовой ввод Google – Языки*. Выберите один из активных способов ввода.

Чтобы скрыть распознанные нецензурные слова, перейдите в *Настройки Система – Язык и ввод – Клавиатура и способы ввода – Голосовой ввод Google – Цензура*.

Работа с приложениями

Возможности устройства легко сочетается с простотой его использования. Разнообразные приложения призваны служить нуждам пользователя, отличаются приятным интерфейсом и легкой настройкой. При открытии новых приложений запущенные задачи продолжают работать в фоновом режиме. Благодаря оперативному функционированию смартфона, вы можете переключаться между несколькими запущенными приложениями.

Меню приложений

Для доступа к списку приложений в режиме ожидания нажмите клавишу *Меню* . Перелистывайте экран влево/вправо для просмотра всех доступных приложений. Индикатор в виде точек внизу дисплея  подскажет, на каком экране вы находитесь. По умолчанию приложения упорядочены по алфавиту: сначала идут цифры, затем – буквы кириллицы, потом – буквы латинского алфавита. Выберите приложение. Для возврата к предыдущему экрану нажмите клавишу  *Назад*. Чтобы вернуться на главный экран, нажмите клавишу  *Домой*.

Загрузка приложений из Play Маркет

С целью расширения функционала устройства вы можете загрузить новые приложения с Play Маркет, – официального магазина приложений, игр, книг, музыки и фильмов компании Google и других производителей. Для совершения покупок или загрузки бесплатных приложений перейдите в *Меню – Play Маркет*.



Примечание: для загрузки приложений с Play Маркет необходимо активное Интернет-подключение.



Внимание Загрузка больших приложений через сотовые сети влечет за собой финансовые расходы. С целью сокращения повышенной тарификации используйте сети Wi-Fi: *Настройки – Беспроводные сети – Wi-Fi*.

Переключение между приложениями

По умолчанию при нажатии клавиши *Домой* , если не выходить из приложения, оно начинает работать в фоновом режиме, – это помогает реализовать функцию многозадачности и ускорить работу смартфона.

✓ Если вы работаете с одним приложением, а затем нажимаете клавишу *Домой*  и открываете другое, то вы можете переключаться между недавно используемыми приложениями. Нажмите и удерживайте клавишу  *Меню/Опции* для доступа к диспетчеру задач. Короткое нажатие на приложение осуществляет быстрый переход к его интерфейсу.

✓ Для выхода из одного или нескольких фоновых приложений нажмите и удерживайте клавишу  *Меню/Опции*. Проведите пальцем влево или вправо для закрытия приложения.

✓ Вы также можете перейти в *Настройки – Личные данные – Приложения* и выбрать вкладку *Работающие*. Откройте приложение и нажмите клавишу *Остановить*, чтобы остановить работу приложения.

Обновление приложений

Периодически происходит обновление приложений для модернизации и устранения неполадок в их работе. Автоматическое обновление приложений может снизить скорость работы вашего устройства и привести к незапланированным расходам и увеличению трафика. Для настройки режима загрузки обновлений с *Play Маркет* перейдите в *Меню – Play Маркет* и откройте *Настройки*. Во вкладке *Общие* выберите пункт меню *Автообновление приложений – Никогда/Всегда* или *Только через Wi-Fi*.

Ограничение работы в фоновом режиме

Большинство приложений поддерживают фоновую загрузку данных. Они регулярно проверяют наличие обновлений, отображают рекламу и обновляют содержание в фоновом режиме. Для сокращения расхода трафика перейдите в *Настройки – Передача данных – Опции – Ограничить фоновый режим*.



Для завершения всех фоновых задач нажмите клавишу  *Меню/Опции* и нажмите клавишу



Подробная информация о световой индикации уведомлений от приложений приведена на страницах 36-37 данного руководства.

Остановка/отключение приложения

Если приложение работает некорректно, вы можете принудительно остановить его работу. Для этого перейдите в *Настройки – Личные данные – Приложения*, выберите приложение и нажмите сенсорную клавишу *Остановить*.

Для того, чтобы отключить приложение без его удаления, перейдите в *Настройки – Устройство – Приложения*, выберите приложение и нажмите сенсорную клавишу *Отключить*.



Внимание Отключение некоторых приложений может привести к некорректному функционированию других приложений. Отключение приложения приводит к потере его данных.

Добавление приложений на главный экран

Если вы хотите, чтобы часто используемые приложения были всегда под рукой, добавьте их на страницы главного экрана. Для этого откройте *Меню*  и выберите приложение из списка. Нажмите и удерживайте приложение до появления на дисплее главного экрана. Не отрывая палец от дисплея, переместите приложение на одну из страниц главного экрана.

Примечание: создание ярлыка на главном экране не удаляет приложение из списка меню.

Для удаления ярлыка приложения с главного экрана нажмите на него и, удерживая, перетащите на сенсорную клавишу *Удалить*.

Работа с папками



✓ Создание папок осуществляется путем наложения приложений друг на друга на главном экране. Для упорядочивания приложений и их сортировки по папкам нажмите и перетащите одно выбранное приложение на другое. Таким образом, вы получите папку с двумя приложениями.

✓ Чтобы переименовать папку, откройте ее и нажмите на поле с текстом *Папка без названия*.

✓ Вы можете перенести приложение из папки обратно на главный экран. Для этого откройте папку, выберите приложение и, удерживая его, перетащите на главный экран.

Блокировка приложений

Вы можете скрыть некоторые приложения из списка меню. В том случае они не будут отображаться в списке приложений, но будут по-прежнему установлены в смартфоне и могут быть разблокированы в любой удобный для вас момент. Для блокировки приложений нажмите и удерживайте свободное место на экране вашего смартфона до появления нижней панели настроек. Затем потяните панель вверх для отображения настроек меню и главного экрана. Затем перейдите в *Общие настройки – Заблокированные приложения* и установите графический ключ. Выберите приложения для блокировки.

Если вы хотите не просто скрыть, а ограничить доступ к приложениям, выберите приложения и поместите их в папку на главном экране. Затем откройте созданную папку и нажмите на иконку  блокировки. Установите ключ, который  будет использоваться для разблокировки приложений. Затем вновь нажмите на иконку блокировки. После блокировки приложения будут скрыты из общего списка приложений в меню. Для доступа к заблокированным приложениям откройте папку, в которой они содержатся, и введите ключ разблокировки.

Сведения о приложении

Для просмотра сведений о приложении, занимаемой им памяти и быстрой остановки его работы нажмите и удерживайте приложение из списка, а затем переместите его на сенсорную клавишу *О приложении*. Также вы можете перейти в *Настройки – Личные данные – Приложения* и выбрать установленное приложение.

Работа с виджетами

Виджеты – это небольшие приложения, которые располагаются на главном экране вашего устройства. Они отображают различную информацию, такую, как новости, погода, местное время или закладки веб-браузера. Виджеты могут представлять собой клавиши управления или ярлык к приложению, частью которого они являются. Также вы можете добавить на главный экран ярлыки для

настроек и определенной информации, например, закладки веб-страницы, номера телефона контакта, списка воспроизведения музыкальных файлов и многих других элементов.

Для добавления виджета на рабочий стол в режиме ожидания нажмите клавишу *Меню/Опции* – *Виджеты*. Перелистывайте список влево/вправо для выбора виджета. Нажмите и удерживайте его для перемещения на одну из страниц главного экрана.



Внимание *Некоторые виджеты требуют активного Интернет-подключения. Это может повлечь за собой дополнительные расходы.*

Для добавления ярлыка абонента на главный экран необходимо выбрать виджет быстрый звонок, перетащить его на рабочий экран, после чего выбрать контакт.

Удаление приложений/виджетов

Для быстрого удаления ненужного приложения выберите его в списке приложений, а затем, удерживая, переместите его на сенсорную клавишу *Удалить*.

Для удаления виджета с главного экрана нажмите и удерживайте его, затем, не отрывая палец от экрана, переместите его на сенсорную клавишу *Удалить*.

Для полного удаления приложения из системы перейдите в *Настройки* – *Личные данные* – *Приложения*. Откройте выбранное приложение и нажмите клавишу *Удалить*.

Вызовы

Набор номера

Из списка приложений выберите приложение  Телефон .

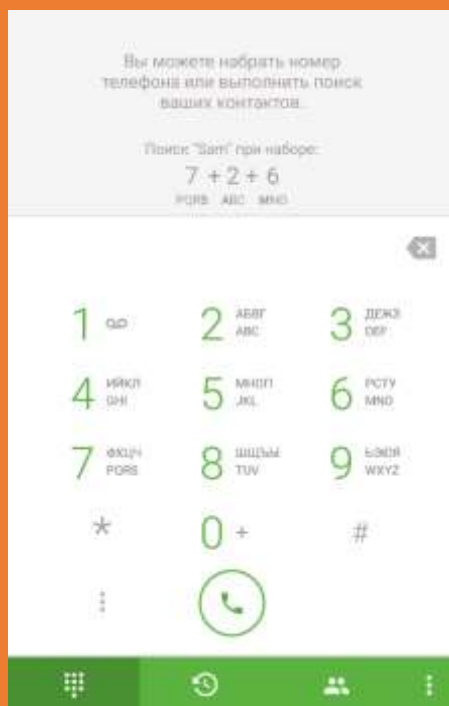

Нажмите сенсорную клавишу для открытия клавиатуры набора номера.

Наберите номер и нажмите клавишу вызова для осуществления вызова с соответствующей SIM-карты (SIM1 или SIM2).

Если вы хотите, чтобы исходящие вызовы автоматически осуществлялись только с одной, какой-то определенной SIM-карты, перейдите в *Настройки – Беспроводные сети – Управление SIM – Настроить SIM для – Телефонные звонки* и выберите SIM-карту. Опция *Всегда спрашивать* означает выбор SIM для осуществления исходящего вызова при каждом наборе номера.

Для того, чтобы добавить паузу или двухсекундную паузу, в интерфейсе набора номера нажмите *Опции*  .

Для совершения международного вызова на клавиатуре набора номера удерживайте клавишу 0 на до появления символа «+». Убедитесь в появлении символа на дисплее. Далее введите код страны, код города/мобильного оператора и телефонный номер. По завершении ввода номера нажмите клавишу вызова  для осуществления звонка.

Вызов из приложений

– при необходимости совершить звонок абоненту, чей номер сохранен в приложении *Контакты*,



откройте приложение *Телефон* ;



– перейдите во вкладку *Все контакты* ;

– выберите контакт и SIM-карту для совершения вызова.

Также вы можете перейти в приложение  *Контакты* , выбрать абонента и нажать на его номер телефона. Появится диалоговое окно с выбором SIM-карты для совершения вызова.

Поиск номера в журнале вызовов

– если вы хотите совершить вызов абоненту, чей номер сохранен в журнале вызовов, например, как пропущенный, входящий, исходящий или отклоненный, вы можете воспользоваться журналом



вызовов. Для этого откройте  приложение *Телефон* ;

– перейдите в *Журнал вызовов* ;

– коснитесь номера из списка и нажмите клавишу вызова  в нижнем всплывающем меню.

Поиск номера в приложении SMS/MMS

Для совершения вызова на номер отправителя SMS необходимо, находясь в режиме чтения сообщения, выбрать опцию вызова  справа от номера вверху дисплея.

Входящий вызов

При входящем вызове телефон издает звуковой сигнал и/или вибрирует. Для отключения мелодии входящего вызова нажмите клавишу громкости вниз. Если номер телефона, с которого

осуществляется входящий вызов, записан в *Контактах*, то дисплее будет отображаться имя абонента, которому соответствует данный телефонный номер. Если соответствия номера входящего звонка не найдено, то будет отображаться только номер телефона, с которого осуществляется вызов. Индикация номера или имени абонента возможна при наличии услуги определителя номера.

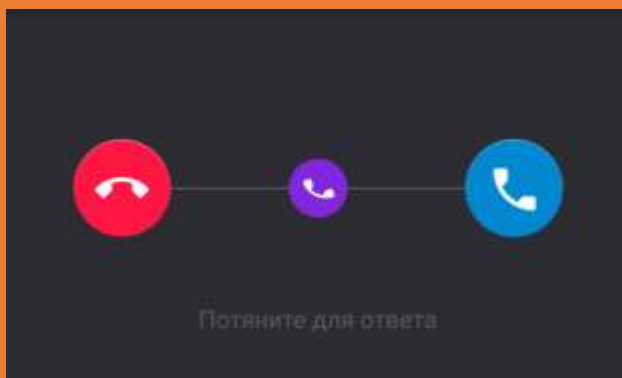

Для ответа на входящий вызов потяните слайдер вправо  → .



Отклонение вызова

Для отклонения входящего вызова потяните слайдер влево ← . После отклонения вызова вы увидите сообщение «Вызов отклонен» и меню *Опций*:

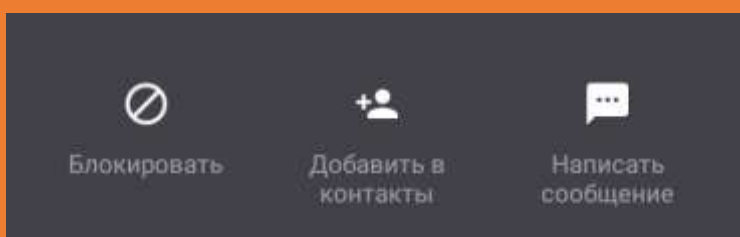

Вы можете заблокировать контакт и добавить его в черный список, добавить его в список ваших контактов или отправить сообщение.



Подробная информация о добавлении контактов в черный список приведена на странице 79 данного руководства. Подробная информация о настройках, переадресации вызовов и т.д.

представлена на страницах 61-64 данного руководства.

Быстрый вызов

Для быстрого доступа к часто используемым контактам используйте функцию быстрого набора номера. Откройте приложение  *Телефон*. Нажмите и удерживайте назначенную клавишу до появления меню с выбором SIM-карты, с которой будет совершен вызов.

Для назначения горячей клавиши быстрого вызова перейдите в *Телефон – клавиша Меню/Опции*  – *Настройки быстрого набора*. Выберите клавишу и выберите номер из приложения *Контакты*. Также данные настройки доступны в меню *Телефон – Опции – Настройки – Общие – Другие – Настройки быстрого набора*.

Примечание: опция быстрого вызова доступна только при назначенных клавишах быстрого набора. Для клавиши 1 по умолчанию назначен вызов голосовой почты.

Экстренный вызов

Совершить вызов экстренных служб с телефона можно как при наличии SIM-карт, так и при их отсутствии. Экстренный вызов возможен в GSM сети любого оператора, в зоне действия которого находится телефон. Для экстренного вызова необходимо набрать номер экстренной службы (стандарт системы GSM – 112) и нажать клавишу вызова . Не обрывайте разговор, пока оператор не завершит его самостоятельно.

Конференц-вызов

Данная функция позволит вам одновременно общаться с несколькими друзьями посредством установления конференц-связи.



Внимание Для осуществления конференц-вызова функция ожидания вызова должна быть включена! Для активации опции ожидания вызова перейдите в *Телефон – Опции – Настройки – Аккаунты для звонков – Параметры SIM1/2 – Дополнительные настройки – Параллельный вызов*.

Во время активного вызова   осуществите новый (*Опции – Добавить вызов*) или 

примите входящий вызов (потяните слайдер вправо →). Для объединения вызовов и установления конференц-связи нажмите *Опции – Объединить вызовы*. Используйте команду *Переключить* для переключения между активными соединениями.

Голосовая почта



Внимание Для подключения услуги голосовой почты обратитесь к оператору связи.

При подключенной услуге *Голосовая почта* абоненты, которые не смогли до вас дозвониться, могут оставить для вас голосовые сообщения. Вы можете прослушать сообщения голосовой почты, перейдя в  *Телефон – долгое нажатие и удержание клавиши 1*.

Для изменения настроек голосовой почты перейдите в *Телефон – Опции – Настройки – Аккаунты для звонков – Параметры SIM1/2 – Голосовая почта*.

Примечание: номер голосовой почты можно уточнить у провайдера услуг сотовой сети.

Гарнитура во время вызова

Использование гарнитуры во время вызова значительно облегчает разговор по телефону. Подключите гарнитуру в слот для наушников. Во время входящего вызова нажмите клавишу гарнитуры для ответа на вызов. Последующее короткое нажатие клавиши гарнитуры выполняет опции в следующем порядке:

- выключение микрофона;
- включение микрофона.





Для завершения вызова нажмите и удерживайте клавишу гарнитуры в течение нескольких секунд.

Завершение вызова

Для завершения разговора нажмите сенсорную клавишу завершения вызова



Опции во время вызова





Hands-Free/ Hands-Held		Включение/выключение режима «Громкой связи».
Вкл./ Выкл. звук		Включение/выключение микрофона. При выключении микрофона собеседник вас не услышит.
Удерживать/ Извлечь		Удержание и восстановление вызова. Вы можете удерживать активный вызов и принять другой входящий звонок.
Тональный набор		Доступ к клавишам тонального набора.
Завершить		Завершение текущего вызова. Нажмите клавишу завершения вызова для того, чтобы закончить разговор, – произойдет переход в режим ожидания.

Журнал вызовов

Используйте приложение *Журнал вызовов* для проверки пропущенных и принятых вызовов, а

 также набранных номеров. Для доступа к приложению нажмите *Телефон* – *Журнал вызовов*.

Если вы пропустите вызов, то в строке состояния появится иконка пропущенного вызова

. Иконки под номером абонента символизируют тип вызова:  – для исходящих  и  – для входящих вызовов.



Очистка журнала вызовов



Удаление истории одного вызова

– коснитесь записи в журнале вызовов и нажмите *Детали*. Затем перейдите в *Опции* – *Очистить историю вызовов*.

Удаление нескольких вызовов

- в журнале вызовов перейдите в *Опции*  и выберите пункт меню *Очистить журнал звонков*;
- выберите контакты для удаления;
- нажмите иконку *Готово* .

Удаление всех вызовов

- в журнале вызовов перейдите в *Опции* и выберите пункт меню *Очистить журнал звонков*;
- вновь перейдите в *Опции* и выберите *Все*;
- нажмите иконку *Готово* .

Настройки вызовов

Для изменения настроек вызовов перейдите в *Телефон*  – *Опции*  – *Настройки*.



Разрешенные номера

Если вы не хотите принимать вызовы от нежелательных контактов, вы можете настроить список разрешенных номеров. При активированной опции «Разрешенные номера» входящие вызовы на ваш телефон будут поступать только от тех контактов, которые занесены в список.

Для включения данной опции перейдите в *Телефон*  – *Опции* – *Настройки* – *Аккаунты для звонков* – *Параметры SIM* – *Разрешенные номера* – *Включить разрешенные номера*. Введите PIN2.



Подробная информация о PIN2 представлена на странице 114 данного руководства.

Для добавления контактов в список разрешенных номеров перейдите в *Телефон*  – *Опции* – *Настройки* – *Аккаунты для звонков* – *Параметры SIM* – *Разрешенные номера* – *Разрешенные номера*. Перейдите в *Опции* – *Добавить контакт*. Вы можете ввести имя и номер абонента самостоятельно, либо импортировать контакт из списка  контактов: *Опции* – *Импортировать из контактов*.

Для блокировки входящих вызовов от отдельных контактов перейдите в *Журнал вызовов*, коснитесь контакта и выберите пункт *Детали*. Затем коснитесь иконки *Блокировать*  абонента.

Переадресация вызова

Данная услуга позволяет переадресовывать входящие голосовые вызовы на другой телефонный номер. При подключенной переадресации можно не беспокоиться о том, что важный телефонный звонок будет пропущен, например, когда вы разговариваете с кем-то посредством одной из SIM-карт, а вторая SIM отключена от сети оператора. При подключенной переадресации вызов абонента на отключенную SIM-карту автоматически перенаправляется на другой, указанный вами номер телефона.

Для настройки переадресации перейдите в *Телефон*  – *Опции* – *Настройки* – *Аккаунты для звонков* – *Параметры SIM* – *Переадресация вызова*.

– Всегда на номер

При безусловной переадресации все звонки автоматически всегда будут поступать на голосовую почту или установленный вами номер.

– Если занято

Переадресация по занятости удобна в случае ее установки на номер другой SIM-карты. Если при входящем вызове один из ваших номеров будет занят, то звонок будет перенаправлен на другой номер.



Внимание *При активном вызове на одной из SIM-карт, вторая SIM-карта отключается от сети оператора. При этом отсутствует возможность приёма входящих вызовов на вторую SIM-карту. Не устанавливайте переадресацию по занятости на другую SIM-карту, установленную в вашем телефоне.*

– При отсутствии ответа

Если вы не успели ответить на входящий вызов, он будет переадресован на голосовую почту или установленный вами номер.

– Если недоступен

Если вы находитесь вне зоны действия сети, отключили телефон или перевели его в режим полета, то входящий вызов будет переадресован на голосовую почту или установленный вами номер.

Ожидание вызова

Функция ожидания вызова позволяет абоненту дозвониться до вас, даже если вы уже разговариваете по телефону. Обычно если вы уже находитесь в режиме активного вызова, то при попытке вызывающего абонента установить с вами соединение он слышит сигнал «занято». Если функция ожидания вызова включена, вы можете поставить текущий вызов на удержание и переключиться на новый входящий звонок. Используйте команду *Переключить* для переключения между активными соединениями.

Для настройки ожидания перейдите в *Телефон – Опции – Настройки – Аккаунты для звонков – Параметры SIM – Дополнительные настройки – Параллельный вызов*.



Внимание Без активации функции Ожидание постановка вызова на удержание и создание конференц-связи невозможно.

Ваш смартфон обладает поддержкой телефонной связи по протоколу IP посредством Интернет-канала. Для ввода префикса набора IP-вызовов перейдите в *Телефон – Опции – Настройки – Аккаунты для звонков – Параметры SIM – Настройки IP-телефонии*.

Примечание: префикс IP-телефонии предоставляется провайдером услуг.

Антиопределитель номера

Вы можете изменить настройки отображения своего номера телефона. Если вы хотите, чтобы ваш номер остался неизвестным для вызываемого абонента, то перейдите в *Телефон – Опции – Настройки – Аккаунты для звонков – Параметры SIM – Дополнительные настройки – Антиопределитель номера (АОН)*. Даже если у собеседника включена функция определения номера, ваш номер телефона будет для него скрыт.



Внимание Работа данной функции зависит от услуг, предоставляемых поставщиком. Может потребоваться дополнительная активация опции Антиопределитель номера.

Обратитесь к оператору сотовой связи за подробной информацией.

Блокировка спама

Для того, чтобы установить запрет на нежелательные входящие вызовы, которые поступают с неизвестных или спам-номеров, перейдите в *Телефон – Опции – Настройки*:

– **truecaller**

Функция Truecaller определяет неизвестные номера и блокирует спам-вызовы.

– **отключить спам-вызовы**

Блокировка спам-вызовов.

– **блокировать скрытые номера**

Блокировать входящие вызовы со скрытых номеров.

Мой номер

Для того, чтобы задать телефонный номер вашего устройства, перейдите в *Телефон – Опции – Настройки – Аккаунты для звонков – Параметры SIM – Дополнительные настройки – Мой номер телефона*. Введите номер и нажмите клавишу *Ок*.

Настройки звука и вибрации

Если вы хотите установить общую мелодию входящего вызова для SIM1 и SIM2, перейдите в *Телефон – Опции – Настройки – Общие – Звук и Вибросигнал – Рингтон* и выберите одну из предустановленных мелодий.

Для того, чтобы задать рингтон входящих вызовов отдельно для SIM1 и SIM2, перейдите в *Телефон – Опции – Настройки – Аккаунты для звонков – Параметры SIM – Рингтон* и выберите одну из предустановленных мелодий.

Для того, чтобы установить мелодию входящего вызова для определенного контакта, перейдите в *Контакты* и выберите абонента. Нажмите иконку  *Изменить*, затем перейдите в *Опции – Задать рингтон*.

Для того, чтобы активировать вибросигнал во время вызова, ответа на вызов, ожидания вызова, завершения вызова, а также настроить ежеминутный сигнал во время активного вызова, перейдите в *Телефон – Опции – Настройки – Общие – Звук и вибросигнал/Вибрация во время звонка*.



Дополнительная информация об установке мелодии входящего вызова представлена на странице 34 данного руководства.

Контакты

В приложении *Контакты*  хранятся номера телефонов и контакты, которые могут быть сохранены как в памяти SIM-карты, так и в памяти телефона. Количество контактов, сохраненных в памяти смартфона, ограничивается внутренней памятью устройства, а память SIM зависит от оператора сети.

Мой профиль

Вы можете заполнить личный профиль: добавить информацию о себе, своих контактных данных и установить фотографию. Для этого перейдите в *Контакты*  – Я – *Настроить профиль*. Заполните соответствующие поля.



Для добавления аватара нажмите на клавишу *Изменить* и выберите *Сфотографировать* (сделать снимок) или *Выбрать фото* (выбрать из пользовательских изображений).

Примечание: при заполнении *Мой профиль* информация о владельце устройства отображается на экране блокировки (если опция включена).



Подробная информация об экране блокировки приведена на страницах 38-41 данного руководства.



Добавление нового контакта

Для добавления новой записи об  абоненте перейдите в приложение *Контакты* . Затем нажмите клавишу *Добавить контакт* внизу дисплея.

В открывшемся окне выберите место сохранения нового контакта. Вы можете выбрать смартфон в качестве места сохранения контактов или добавить аккаунт.



Подробная информация о добавлении аккаунта приведена на странице 116 данного руководства.



Затем ведите сведения о контакте в соответствующие поля. Нажмите клавишу  *Назад*, если вы хотите отменить действие или *Готово* , чтобы сохранить изменения.





Внимание Поля *Аватар, Группа, Адрес, Электронная почта* и др. доступны только контактам, сохраненным в памяти телефона.

Добавление контакта из журнала вызовов





Для добавления в контакты нового номера из журнала вызовов перейдите в *Телефон – Журнал вызовов*. Одним касанием по вызову  откройте его и нажмите клавишу *Детали*. Затем перейдите в *Опции – Добавить в контакты* или нажмите иконку .

Изменение сведений о контакте

Для изменения информации о существующем контакте перейдите в приложение *Контакты* . Выберите  необходимый контакт и откройте его. В окне открытого контакта коснитесь иконки  *Изменить*. Введите новые сведения для контакта, затем нажмите сенсорную клавишу *Готово*.

Установка фото на контакт

Вы можете присвоить контакту аватар, то есть изображение профиля. Это может быть как реальная фотография человека, так и понравившаяся вам картинка. Для этого перейдите в *Контакты* , выберите  необходимый контакт и откройте его. В окне открытого контакта нажмите иконку *Изменить*. Вы можете сделать снимок (*Сфотографировать*) или выбрать одно из пользовательских изображений (*Выбрать фото*).





Внимание Установка фото доступна только контактам, сохраненным в памяти смартфона.





Подробная информация об установке мелодии на контакт приведена на страницах 34 и 64 данного руководства.

Фильтр контактов

Для сортировки сохраненных контактов и быстрой навигации по приложению используйте фильтр контактов:  *Опции – Фильтр контактов*. Вы можете выбрать контакты для отображения: только контакты, содержащие номер телефона, контакты SIM1 или SIM2, контакты, сохраненные на телефоне, или все контакты. Перейдите в пункт *Настроить* для настройки фильтра контактов вручную.

Для изменения отображения имени контактов, а также их типа расположения в списке  перейдите в *Опции – Настройки*. Вы можете упорядочить контакты по имени или по фамилии.

Для быстрого поиска контактов в приложении  *Контакты* прокручивайте список абонентов пальцем вверх или вниз. Также вы можете нажать иконку  и ввести имя в поле ввода или произнести его с помощью голосового поиска Google.

Импорт и экспорт контактов

– для импорта или экспорта файла с контактами в формате .vcf на память телефона или карту памяти перейдите в *Контакты – Опции – Импорт/экспорт*;

– для импорта контактов с карты памяти (*Импорт с накопителя*) или SIM-карт (*Импорт с SIM-карты*) выберите директорию файла контактов с расширением .vcf;

– для экспорта контактов на телефон (*Экспорт на внутреннюю память*) выберите контакты вручную или нажмите *Опции – Все*. Затем нажмите иконку  *Готово*.

Отправка vCard



Для отправки информации о контакте в файле формата .vcf по MMS, Bluetooth, Skype, E-mail и др. выберите контакт из списка и откройте его. Перейдите в  *Опции – Отправить*. Выберите способ отправки визитной карточки контакта.

Удаление контактов



Удаление одного контакта

- в списке контактов выберите контакт и откройте его;
- перейдите в *Опции* –  *Удалить* .



Удаление нескольких контактов

- в списке контактов нажмите  *Опции – Удалить*;
- выберите контакты для удаления;
- нажмите сенсорную клавишу *Готово*  . Подтвердите удаление.

Удаление всех контактов

- в списке контактов нажмите  *Опции – Удалить*;
- затем вновь перейдите в *Опции – Все* ;
- нажмите сенсорную клавишу *Готово* . Подтвердите удаление.

Избранные контакты

Для того, чтобы часто используемые контакты были всегда под рукой, вы можете добавить их во вкладку *Избранные*. Для этого откройте контакт из списка и  нажмите на иконку  . Список избранных контактов можно посмотреть в *Контакты – вкладка Избранные* .

Примечание: данная опция доступна только для контактов, сохраненных в памяти телефона или Google аккаунте.

Группы контактов

Распределите контакты по группам для быстрой отправки сообщений или E-mail всем участникам. При добавлении Google-аккаунта у вас автоматически появятся группы Coworkers, Family и Friends. Вы можете добавить контакты в уже существующие группы или создать новую.



Подробная информация о синхронизации с Google-аккаунтом приведена на странице 116 данного руководства.



Создание группы

- чтобы создать группу контактов, в интерфейсе приложения *Контакты* перейдите во вкладку *Группы*;
- затем нажмите *Опции – Добавить группу*. Выберите место ее сохранения и введите название группы;
- нажмите сенсорную клавишу *Выбрать участников группы*  и выберите контакты;
- нажмите сенсорную клавишу *Готово*.



Изменение имени группы

- в интерфейсе приложения *Контакты*  перейдите во вкладку *Группы*;
- откройте выбранную группу и перейдите в *Опции – Изменить*.

Примечание: вы можете редактировать названия только созданных вами групп. Имена групп, созданных по умолчанию, не могут быть изменены.



Изменение участников в группе

- ✓ Для добавления контактов выберите группу и перейдите в *Опции – Изменить*. Нажмите сенсорную клавишу *Выбрать участников*  группы. Выберите контакты и нажмите *Готово*.
- ✓ Вы можете присвоить группу каждому контакту по отдельности. Для этого в приложении *Контакты*  выберите контакт и откройте его. В режиме редактирования контакта присвойте



группу абоненту.

✓ Для перемещения контактов из группы в группу откройте группу и перейдите в *Опции* – *Переместить членов группы*. Выберите контакты и нажмите сенсорную клавишу *Готово*. Выберите группу для перемещения абонентов.



Удаление участников группы

✓ Для удаления контакта из группы в интерфейсе приложения *Контакты* перейдите во вкладку *Группы*. Выберите группу и откройте ее. Затем перейдите в *Опции* – *Изменить*. Чтобы удалить контакт из группы, нажмите на иконку , затем – сенсорную клавишу *Готово*.





Внимание Удаление контактов из группы не удаляет контакты из приложения *Контакты*.

Групповая отправка SMS

Для быстрой отправки текстовых сообщений участникам группы перейдите в приложение *SMS/MMS* и создайте новое сообщение.



Подробная информация о создании нового сообщения приведена на страницах 71-73 данного руководства.

Затем в поле ввода получателей нажмите иконку добавления контакта . Перейдите во вкладку *Группы* и выберите одну из групп. Нажмите сенсорную клавишу *Готово* .

Удаление группы

- в интерфейсе приложения *Контакты*  перейдите во вкладку *Группы*;
- выберите группу и откройте ее;
- затем перейдите в *Опции* – *Удалить*.

Примечание: вы можете удалить только те группы, которые были созданы вами. Группы, созданные по умолчанию, не могут быть удалены.

Сообщения

SMS (Служба Коротких Сообщений) – это услуга, предоставляемая оператором сети, используемая для отправки и получения коротких текстовых сообщений.

MMS (Служба Мультимедийных Сообщений) – это услуга, предоставляемая оператором сети, используемая для отправки и получения мультимедийных сообщений.

Вы можете отправлять и получать сообщения с обеих SIM-карт. Вначале сообщение отправляется в центр оператора связи, а затем получателю (GSM пользователю). Если пользователь не в сети или на данный момент не может получать сообщения (например, в смартфоне недостаточно памяти), сообщение будет временно сохранено. Время, в течение которого сообщение будет храниться, зависит от настроек отправителя и оператора связи.

Данная функция позволяет отправлять и получать пакеты сообщений, что, в свою очередь, определяет стоимость SMS/MMS. Для получения дополнительной информации обратитесь к поставщику услуг.

Если память переполнена, получение новых сообщений невозможно. Удалите часть сообщений, чтобы освободить память в устройстве.

Когда SMS/MMS дойдет до адресата, вы услышите звуковое оповещение (функция отчета о доставке должна быть включена).



Подробная информация об отчете о доставке SMS приведена на странице 77 данного руководства.

Примечание: во время отправки сообщения на экране будет отображаться надпись “Отправка...”. Она говорит о том, что сообщение было отправлено в SMS-центр, но это не означает, что сообщение было доставлено получателю.

Текстовое сообщение ограничено 160 английскими и 70 русскими символами.





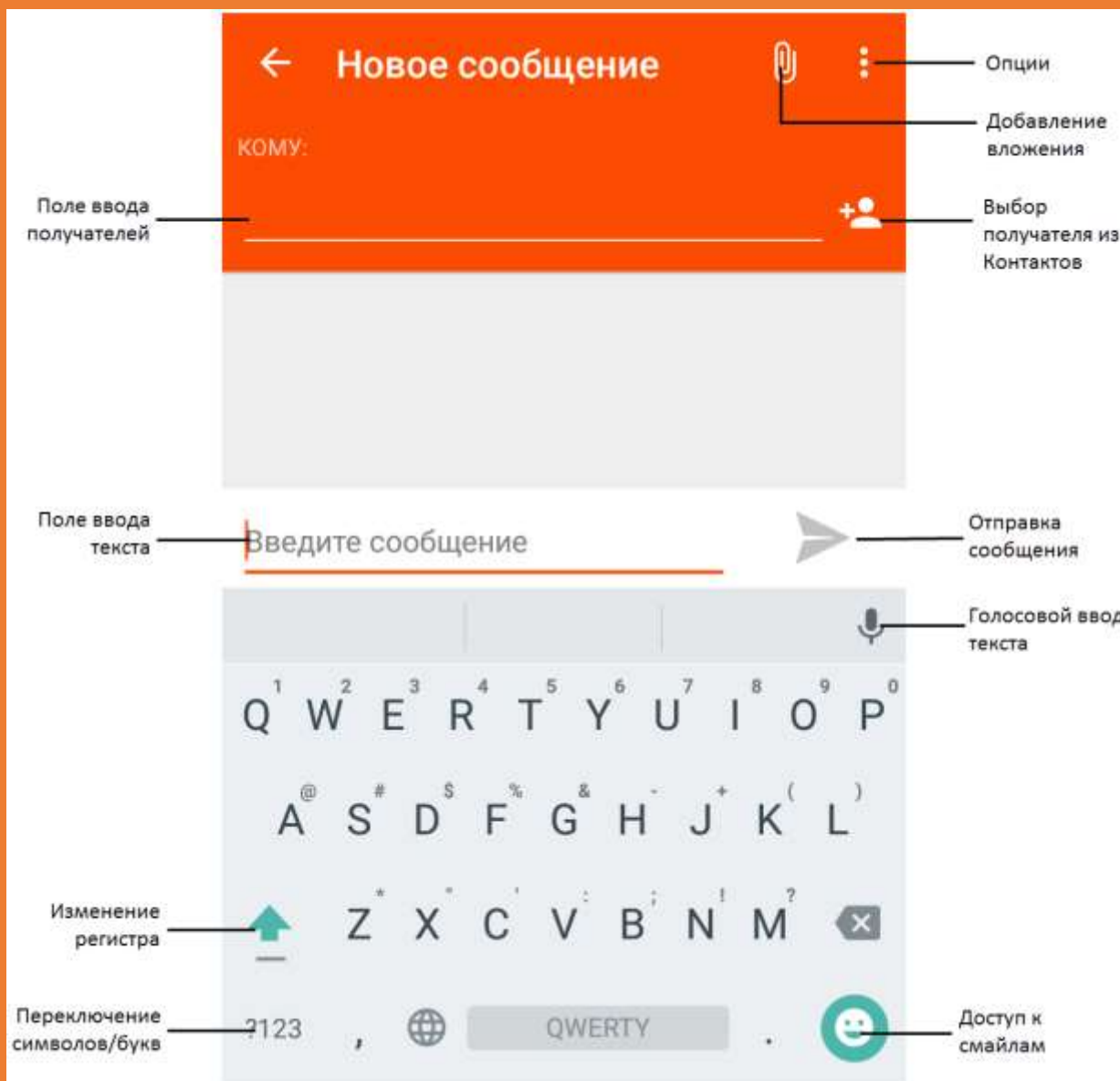

Внимание *Если количество символов вашего сообщения превышает допустимый предел, то сообщение передается в двух и более пакетах. Поставщик услуг может начислять плату за отправку каждого пакета сообщения.*

Для создания нового сообщения перейдите в приложение SMS/MMS  и нажмите клавишу









Создание и отправка SMS









- перейдите в приложение SMS/MMS  и нажмите  клавишу ;
- установите курсор на поле ввода получателя и введите номер абонента вручную или выберите один из контактов через приложение *Контакты*, нажав  клавишу ;
- переведите курсор на текстовое поле сообщения. Введите текст и нажмите стрелку отправки сообщения  .



Внимание При добавлении в SMS-сообщение графических, видео- или аудиофайлов оно будет автоматически преобразовано в MMS.

- перейдите в приложение SMS/MMS  и нажмите  клавишу ;
- установите курсор на поле ввода получателя и введите номер абонента вручную или выберите один из контактов через приложение *Контакты*, нажав  клавишу ;
- переведите курсор на текстовое поле сообщения и введите текст;
- перейдите в *Опции*  – *Добавить тему* и введите тему мультимедийного сообщения;
- для добавления графических и мультимедийных файлов в интерфейсе создания MMS нажмите иконку добавления файла  ;
- нажмите сенсорную клавишу  *Отправить* .

Создание и отправка слайд-шоу

- перейдите в приложение SMS/MMS  и нажмите  клавишу ;
- установите курсор на поле ввода получателя и введите номер абонента вручную или выберите один из контактов через приложение *Контакты*, нажав клавишу  ;
- нажмите иконку добавления файла  – *Слайд-шоу*;
- для добавления слайда нажмите сенсорную клавишу *Добавить слайд*;
- нажмите на слайд для редактирования. В окне создания слайда нажмите клавишу *Добавить картинку* и выберите изображение. Для изменения изображения нажмите клавишу *Заменить картинку* справа от слайда;
- для добавления мелодии в окне создания слайда нажмите *Опции*  – *Добавить музыку*;  ;
- переведите курсор на текстовое поле сообщения и введите текст. Затем перейдите в *Опции* – *Расположение*, чтобы настроить расположение текста в слайде;
- для изменения продолжительности воспроизведения слайда перейдите в *Опции*  – *Продолжительность* и введите время в секундах;
- для предварительного просмотра слайд-шоу перейдите в *Опции*  – *Предпросмотр*;
- по завершении создания слайдов нажмите клавишу *Готово*, а затем – *Отправить*.



Внимание Для отправки/приема MMS-сообщений активируйте услугу передачи данных: *Настройки – Беспроводные сети – Передача данных – Мобильные данные*.

Опции сообщений

Откройте входящее SMS/MMS для доступа к опциям.

Ответить

Для того, чтобы ответить на входящее сообщение, откройте его и установите курсор в поле ввода для создания ответа. Введите текст и нажмите стрелку отправки  сообщения.

Переслать

Вы можете переадресовать полученное сообщение другому получателю. Откройте любое сообщение, затем нажмите и удерживайте текст сообщения до появления меню вверху экрана. Нажмите иконку  *Переслать* и выберите получателя.

Вызов

Для того, чтобы вызвать абонента-отправителя входящего сообщения, откройте входящее сообщение и нажмите иконку  справа от абонента.

Заблокировать/разблокировать

Заблокированное сообщение не подлежат удалению. Для его блокировки или разблокировки откройте сообщение, нажмите на текст и удерживайте его до появления всплывающего окна. Нажмите иконку *Опции*  и выберите пункт *Заблокировать/Разблокировать*.

Скопировать текст

Откройте сообщение, нажмите на текст и удерживайте его до появления всплывающего окна. Нажмите иконку *Опции*  и выберите пункт *Скопировать текст*. Отредактируйте копируемый текст. Затем установите курсор на место вставки текста: долгое удержание курсора – *Вставить*.

Свойства диалога

Для того, чтобы настроить уведомления о получении определенных сообщений, выберите и откройте необходимую цепочку SMS. Затем перейдите в *Опции – Свойства диалога*. В данном меню вы

можете настроить сигнал и вибрацию при получении сообщений или сбросить настройки диалога на заводские, используемые для всех контактов по умолчанию.

Удалить

При переполненной памяти получение новых сообщений невозможно. Для того, чтобы освободить место и удалить старые/ненужные сообщения, в списке сообщений перейдите в 

Опции – Удалить все цепочки.

Для удаления одной цепочки сообщений откройте ее и перейдите в *Опции*  – *Удалить цепочку.*

Для удаления единичного сообщения выберите и откройте его. Путем долгого удержания текста сообщения перейдите во всплывающее меню и нажмите иконку *Удалить*.

Шаблоны

Шаблоны сообщений – это готовые текстовые фразы, доступные для добавления в отправляемые сообщения. Вы можете добавить новый шаблон, изменить имеющиеся или удалить их.

Добавление шаблона

Для добавления нового шаблона в сообщение в режиме создания сообщения перейдите в  *Опции – Вставить шаблон* и выберите один из представленных вариантов.

Изменение шаблона

Для добавления новых и изменения уже имеющихся шаблонов в списке сообщений перейдите в *Опции*  – *Настройки – Настройки SMS – Шаблоны сообщений*. Выберите пункт меню *Новый шаблон*. Введите текст шаблона и нажмите *Ок*.

Удаление шаблона

Для добавления новых и изменения уже имеющихся шаблонов в списке сообщений перейдите в *Опции*  – *Настройки – Настройки SMS – Шаблоны сообщений*. Нажмите и удерживайте шаблон до появления всплывающего меню. Выберите пункт *Удалить*.

ИС-сообщения

ИС-сообщения – это информационные сообщения, которые отправляет вам оператор. В них может содержаться информация о погоде, пробках и т.д. В смартфонах с двумя SIM-картами вы можете настроить получение ИС-сообщений для SIM1 и SIM2. Сообщения отображаются на экране сразу после получения.

Для активации функции ИС-сообщений перейдите в *SMS/MMS – Опции – ИС-сообщения – Опции – Настройки* и установите флажок напротив типов экстремальных сообщений, которые бы вы хотели получать.

Для выбора периодичности уведомлений о входящем информационном сообщении перейдите в *SMS/MMS – Опции – ИС-сообщения – Опции – Настройки – Периодичность напоминаний*.

Для настройки сигнала уведомления перейдите в *SMS/MMS – Опции – ИС-сообщения – Опции – Настройки – Вибросигнал*.

Настройки SMS/MMS

Для изменения параметров текстовых и мультимедийных сообщений перейдите в *SMS/MMS – Опции – Настройки*.

Общие настройки

– SMS-служба включена

Вы можете выбрать приложения для отправки и приема текстовых и мультимедийных сообщений.

Память

– Удалять старые

Старые сообщения будут автоматически удаляться при достижении максимального количества сообщений в памяти.

– Максимальное количество SMS

Установите максимальное количество сообщений для хранения в одной беседе (до 10000).

– Максимальное количество MMS

Установите максимальное количество сообщений для хранения в одной беседе (до 10000).

Настройки SMS

– Задержка отправки

По умолчанию сообщение отправляется без задержки, то есть автоматически после того, как вы нажимаете клавишу *Отправить*. Вы можете настроить время (в секундах), по истечении которого будет производиться отправка сообщения.

– Отчеты о доставке для SIM1/2

Установите галочку для запроса отчета о доставке для всех отправляемых сообщений с SIM1/2.

– Управление сообщениями SIM1/2

Просмотр всех сообщений, местом сохранения которых являются SIM-карты.

– Импорт/экспорт сообщений

Вы можете импортировать и экспортировать сообщения на/с карты памяти.

– Срок действия для SIM1/SIM2

Если сообщение не может быть доставлено получателю ввиду некоторых причин (например, телефон выключен), то оно будет храниться в центре сообщений определенное время, в течение которого будут повторяться попытки отправки.

Подпись SMS

– Добавлять подпись к исходящим сообщениям

Установите флажок для автоматического добавления подписи к каждому отправляемому сообщению.

– Изменить текст подписи

Введите подпись, которая будет автоматически добавляться к каждому отправляемому сообщению.

Настройки MMS

– Отчеты о доставке

Установите галочку для запроса отчета о доставке для всех отправляемых сообщений с SIM1/2.

– Отчеты о прочтении

Установите галочку для запроса отчета о прочтении для всех отправляемых сообщений с SIM1/2.

– Автовключение данных

Автоматическое включение передачи данных при отправке MMS-сообщений.

– Автозагрузка

Автоматическая загрузка MMS-сообщения без дополнительного запроса.

– Автозагрузка в роуминге

Автоматическая загрузка MMS-сообщений в роуминге без дополнительного запроса.

– Срок действия для SIM1/SIM2

Если MMS-сообщение не может быть доставлено получателю ввиду некоторых причин (например, телефон выключен), то оно будет храниться в центре сообщений определенное время, в течение которого будут повторяться попытки отправки.

Уведомления

– Уведомления

Для получения сообщений и уведомлений установите флажок напротив данного пункта.

– Рингтон

Вы можете самостоятельно настроить мелодию входящих сообщений и выбрать одну из предустановленных, либо пользовательских мелодий.

– Вибросигнал

Для того, чтобы ваш смартфон вибрировал во время проигрывания мелодии входящего сообщения или уведомления, установите галочку напротив данного пункта меню.

– Режим вибрации

Установка режима вибросигнала.

Всплывающие уведомления

– Темная тема

Выберите цвет всплывающих уведомлений о входящих сообщениях.

– Быстрый ответ

Автоматическое открытие окна для быстрого ответа на новые входящие сообщения.

– Автоматическая разблокировка

Автоматическая разблокировка экрана при входящих сообщениях (если пароль не установлен).

– Закрывать все

Клавиша *Закрывать* закрывает все сообщения.

Дополнительные настройки



– Интеллектуальный вызов

Вызов происходит автоматически при поднесении смартфона к уху.

– Черный список

Блокировка входящих вызовов и сообщений от номеров из черного списка.

Для активации опции *Черный список* перейдите в *Меню – SMS/MMS – Опции – Настройки – Дополнительные настройки – Черный список – Вкл.* Нажмите иконку  для перехода в меню настроек функции.

Для того, чтобы добавить номер в черный список, перейдите в *Телефон – Журнал вызовов*. Выберите абонента и нажмите сенсорную клавишу *Детали*, а затем – иконку  *Блокировать*. Также вы можете перейти в *Меню – SMS/MMS – Опции – Настройки – Дополнительные настройки – Черный список - Вкл.* и  нажмите клавишу *Добавить*.

– Заменять юникод

Настройка замены кодируемых и не кодируемых символов юникода.

– Поддержка смайликов

Замена текстовых смайликов соответствующими изображениями.

– Полная метка времени

Отображение в сообщениях даты и времени в полном формате.

– Исходная метка времени

Отображение времени отправки сообщения.

Электронная почта

С помощью приложения *Email*  вы можете отправлять и получать электронные сообщения. Вы можете создать несколько учетных записей почты одновременно и оставаться всегда на связи со своими коллегами и друзьями.

Создание и удаление учетной записи E-mail

Для настройки электронной почты перейдите в приложение *Email* . Укажите ваш адрес и пароль и нажмите клавишу *Далее*. Вы можете нажать клавишу *Вручную*, чтобы самостоятельно ввести информацию об учетной записи электронной почты.



Внимание Обратитесь к поставщику услуг за подробными настройками электронной почты. Перед настройкой учетной записи E-mail убедитесь в активном Интернет-подключении.

Вы можете присвоить имя для созданной учетной записи или оставить E-mail адрес без изменений. Введите свое имя так, как оно будет отображаться другим пользователям при получении от вас электронных писем. После завершения создания учетной записи E-mail, сообщения электронной почты будут загружены на ваш смартфон автоматически.

Для добавления другой учетной записи электронной почты перейдите в *Настройки – Личные данные – Аккаунты – Добавить аккаунт*.



Для удаления учетной записи электронной почты в приложении *Email* перейдите в *Опции – Настройки*. Выберите учетную запись, а затем нажмите пункт меню *Удалить аккаунт*. Также вы можете удалить аккаунт, перейдя в *Настройки – Личные данные – Аккаунты – Email* и нажмите на учетную запись. Затем  перейдите в *Опции – Удалить аккаунт*.

Работа с E-mail

После настройки E-mail аккаунта вы получите доступ к своим электронным сообщениям и

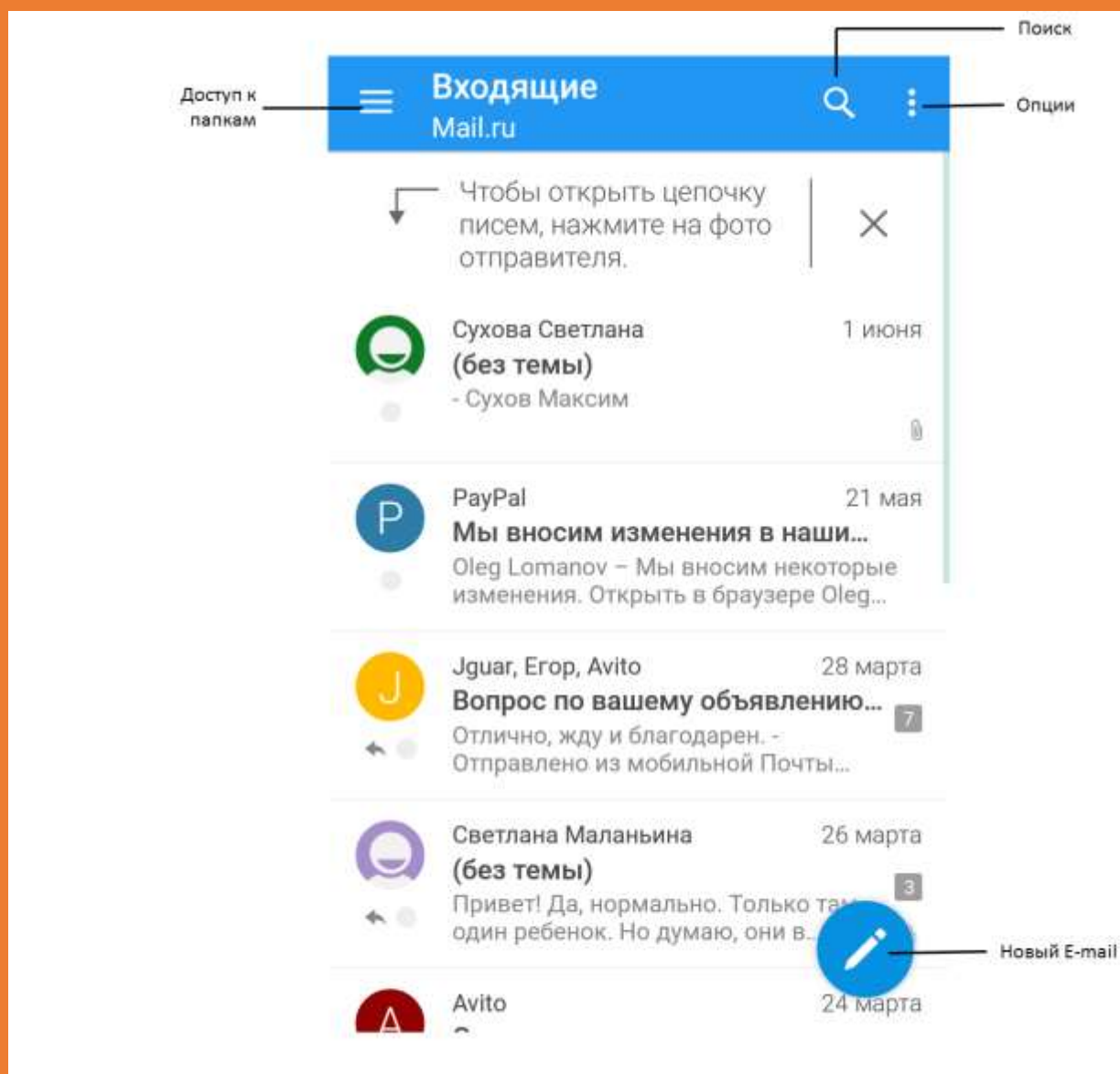

папкам.

Создание E-mail

Для создания нового сообщения электронной почты в интерфейсе приложения нажмите



клавишу



Введите получателя, тему и текст письма. Также вы можете добавить поля Копия/Скрытая копия, нажав *Опции – Копия/Скрытая*.

Для добавления получателей в интерфейсе создания нового электронного сообщения перейдите в *Опции*  – *Добавить людей*.

Для добавления в тело сообщения изображений и видео в интерфейсе создания нового электронного сообщения перейдите в *Опции – Прикрепить фото/видео*.

Для добавления в электронное сообщение других документов в интерфейсе создания нового электронного сообщения перейдите в *Опции – Добавить других*.



Для отправки E-mail нажмите сенсорную клавишу  *Отправить* вверху экрана.

Шаблоны E-mail

Вы можете использовать готовые быстрые ответы для добавления в тело электронного сообщения. Для этого в интерфейсе создания E-mail перейдите в  *Опции – Вставить быстрый ответ*.

Для изменения шаблонов перейдите в  *Опции – Настройки* и выберите текущую учетную запись. Перейдите в пункт меню *Шаблоны ответов*: вы можете изменить существующие шаблоны или создать новые.



Настройки E-mail

Для редактирования настроек электронной почты в приложении *Email*  перейдите в  *Опции – Настройки*.

– Общие настройки

В данном пункте меню вы можете установить общие настройки, которые будут отображены при работе со всеми учетными записями электронной почты, например, подтверждение отправки/удаления писем, автоматический переход к следующему письму и так далее.

– Настройки аккаунта

Для перехода к настройкам учетной записи в приложении  *Email* перейдите в  *Опции – Настройки* и выберите учетную запись. Здесь вы можете установить частоту синхронизации электронных сообщений, автоматическую загрузку вложений, сигнал уведомления нового письма и т.д.

Также настройки учетной записи доступны через *Настройки – Аккаунты – Email – Настройки аккаунта*.

Gmail

Регистрируясь в Gmail, вы создаете аккаунт Google, с которым вы сможете пользоваться и другими сервисами Google, включая Google+, YouTube и многие другие. При создании учетной записи

Google вы автоматически получаете почтовый ящик Gmail и профиль в Google+. Вы можете использовать свое имя пользователя и пароль для входа в любой из Google-сервисов.

Подробнее о Gmail и других службах Google читайте на сайте <https://support.google.com/mail>.

Камера

Встроенная в смартфон камера позволяет производить съемку при различных режимах освещения. Линза основной камеры (13.0 Мпикс) расположена на задней крышке телефона, а линза фронтальной камеры (5 Мпикс) – на передней панели устройства. Дисплей используется в качестве окна просмотра. При загрузке фотографий и видео на компьютер необходимо программное обеспечение для их просмотра.

Для доступа к камере перейдите в Меню  – Камера  .

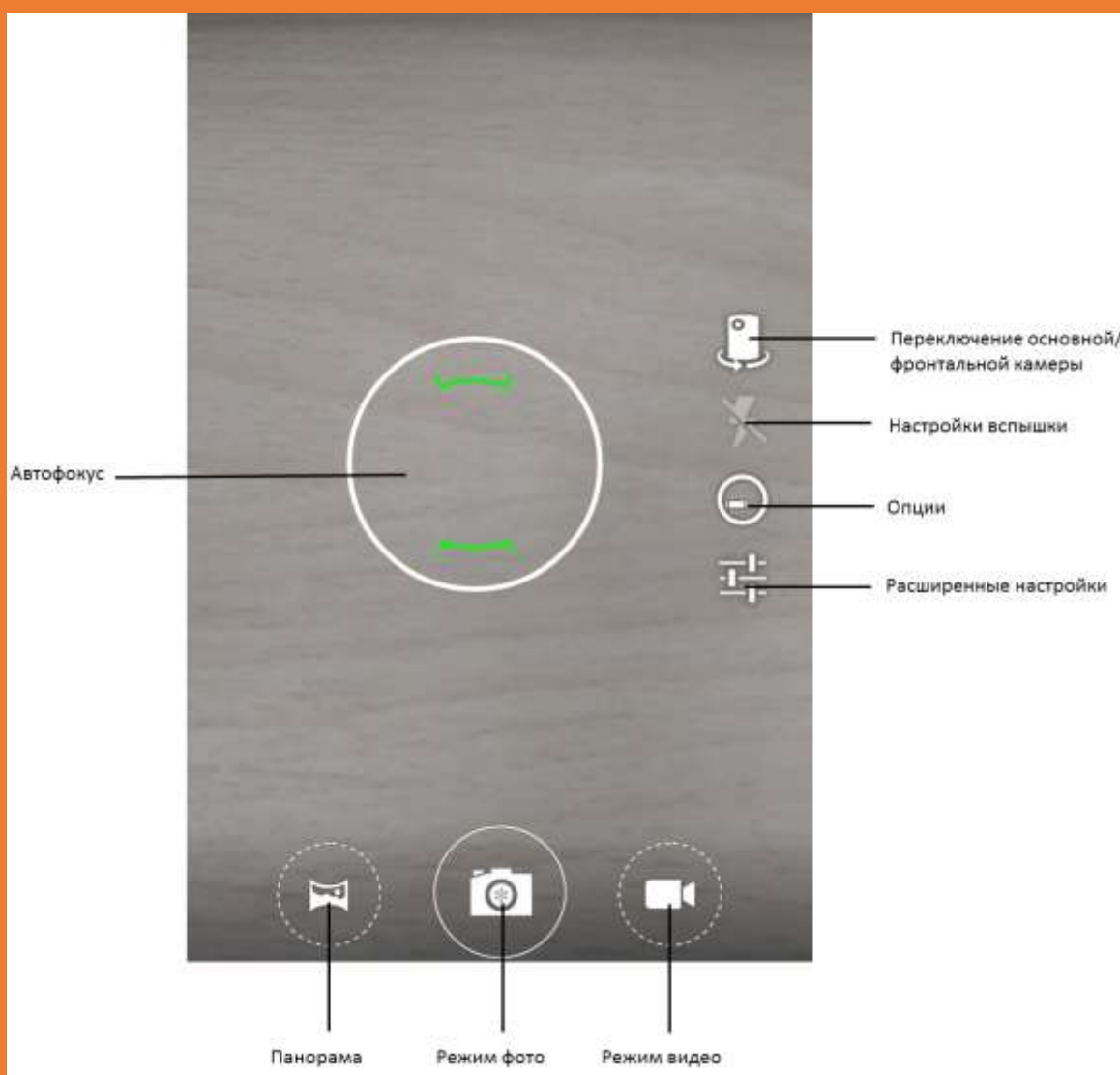

Режимы съемки

Панель настроек позволяет вам переключаться между различными режимами съемки: обычным, панорамным, режимом HDR. Иконки данных режимов находятся непосредственно в окне просмотра интерфейса камеры.

– Панорамный режим

Это режим, при котором можно сделать фотографии с большим углом обзора путем технологии сборки панорам и отдельных кадров. Панорамный формат изображения – это вытянутый в длину снимок, который длиннее и уже других форматов. Этот формат позволяет получить интересные результаты со всеми типами объектов: природой, пейзажами, архитектурой.

– Режим HDR

Режим HDR – это фотография с расширением динамического диапазона цифрового снимка. Несколько изображений снимаются непосредственно друг за другом, а затем объединяются в фотокамере в одно изображение, в котором запечатлен широкий диапазон оттенков от затененных участков до светлых.

Режим HDR подходит для:

- ✓ пейзажей, чтобы сгладить сильный контраст между светлым небом и темной землей;
- ✓ портретов на солнце или при ярком освещении, чтобы лица не казались чересчур выбеленными;
- ✓ фотографий при недостаточном освещении или при контровом свете.

Режим HDR не подходит:

- ✓ при съемке движущихся объектов: есть вероятность получить изображение со смазанными деталями;
- ✓ для высококонтрастных изображений: сглаживание тонов не всегда выигрышно смотрится на фотографии, иногда лучше сыграть на контрасте;
- ✓ для ярких насыщенных фотографий: HDR делает яркие детали значительно бледнее.

Расширенный выбор режима съемки доступен в меню *Настройки – Режим съемки*.

– В движении

Функция оптимизирует фотоснимки, изменяя фокус и экспозицию для получения ярких и четких результатов.

– Ночная съемка

Во время съемки сюжетов при слабом освещении и ночью автоматически изменяются параметры выдержки и чувствительности, что позволяет получить фотографии без размытости и с минимальным уровнем шума.

– Авто

Автоматический режим позволяет полностью сосредоточиться на снимаемом объекте. Камера автоматически выстраивает необходимые настройки: выдержку, диафрагму, экспозицию и другие. Датчик освещенности также определяет необходимость включения вспышки.

– Портрет

Распознавание людей при обнаружении в кадре лиц с оптимизацией фокусного расстояния, яркости и баланса белого.

– Пейзаж

Автоматическое распознавание в качестве пейзажей живописных снимков таких объектов, как горы или здания. Оттенки неба, леса и цветочных полей при этом запечатлеваются с яркими цветами и повышенной глубиной.

Для масштабирования снимка используйте щипки по видоискателю.

Параметры фотокамеры

Находясь в режиме фотокамеры, нажмите сенсорные клавиши *Опции* и *Расширенные настройки* для доступа к опциям:

Размер изображения	Доступные размеры изображений.
Вспышка	Включение/выключение вспышки и автовспышка.
Видоискатель	Полноэкранный режим или квадратный видоискатель.

Нулевая задержка затвора	Быстрый захват изображения и серийная съемка.
Качество фото	Выбор качества фотосъемки.
Режим съемки	Выбор режима съемки (см. описание выше).
Съемка	Непрерывная съемка, 3, 6 или 9 последовательных кадров.
Автоспуск	Автоматическая съемка через заданное время отсчета (в секундах).
Цветовые эффекты	Применение специальных эффектов, например, сепии или холодных тонов.
Геотеги	Информация о географических координатах места съемки.
Определение лиц	Включение и выключение распознавания лиц в видеоискателе.
Фокус касанием	Настройка фокусы камеры касанием по видеоискателю.
Частота	Фильтр мерцания осветительных приборов, которые работают с частотой электросети. Стандарт сетевой частоты в РФ – 50 Гц.
Экспозамер	Настройки измерения освещенности экспозиции.
ISO	Настройка светочувствительности камеры.
Тип освещения	Выбор типа освещения при съемке.
Режим фокусировки	Выбор между автоматическим, непрерывным, бесконечным режимами и макросъемкой.

Параметры видеокамеры

Находясь в режиме видеокамеры, нажмите сенсорные клавиши *Опции* и *Расширенные настройки* для доступа к опциям:

Опция	Назначение
-------	------------

Общие параметры

Находясь в режиме камеры, нажмите сенсорную клавишу *Расширенные настройки – Общие* для доступа к опциям:

Размер видео	Доступные размеры видео.
Съемка кнопкой питания	Осуществление съемки путем нажатия клавиши включения/выключения (блокировки).
Цветовые эффекты Масштабирование кнопками громкости	Управление удалением/приближением путем сепии или холодных тонов. нажатия клавиш регулировки громкости. Информация о географических координатах
Геотеги	места съемки.
Звук затвора	Выбор звука, сопровождающего начало и завершение видеосъемки.
Замедленная съемка	Замедленная съемка: задайте интервал совершения кадров в секундах, минутах или часах.
Высокая скорость/Замедленное движение	Замедление видеосъемки в 2 или 3 раза.
Видеокодек/Аудиокодек	Выберите форму записи информации о каждом кадре (возможно уменьшение размера файла).
Тип освещения	Выбор типа освещения при съемке.
Геотеги	Информация о географических координатах места съемки.
ISO	Настройка светочувствительности камеры.
Автоспуск	Автоматическая съемка через заданное время отсчета (в секундах).

Режим левши	Отображение элементов управления с левой стороны экрана.
Яркий экран	Установка максимальной яркости при активной камере.
Сброс настроек	Восстановление заводских настроек камеры.

Галерея

С помощью приложения *Галерея*  вы можете просматривать снимки с камеры смартфона и скриншоты. Вы также можете легко использовать фотоснимок в качестве фото контакта или фонового рисунка, либо отправлять снимки друзьям.

Фильтр изображений

В приложении *Галерея* нажмите иконку  для доступа к папкам:

– Моменты

Сортировка фотографий по времени съемки.

– Альбомы

Сортировка фотографий по альбомам.

– Медиа

Доступ ко всем медиафайлам и возможность их просмотра в режиме слайд-шоу.

Установка фото на контакт

Для того, чтобы установить изображение на аватар контакта, откройте его, затем перейдите в *Опции*  – *Установить как обои – Фотография контакта*.

Установка фото на обои

Для того, чтобы установить изображение в качестве обоев главного экрана, откройте его, затем перейдите в *Опции*  – *Галерея – Установить как обои*.

Отправка изображений

Для того, чтобы передать изображение по SMS/MMS, Bluetooth, E-mail и др., откройте изображение и нажмите иконку *Отправить*  .



Удаление изображений

Для того, чтобы удалить одно из изображений, нажмите и удерживайте его до появления всплывающей панели опций вверху экрана. Затем нажмите иконку *Удалить*.

Для одновременного удаления нескольких изображений, нажмите и удерживайте одно из изображений до появления всплывающей панели опций вверху экрана. Одним касанием выделите несколько изображений для удаления. Затем нажмите иконку *Удалить*.

Примечание: если при доступе в приложение *Галерея* появляется сообщение о переполненной памяти, удалите несколько файлов и повторите попытку.

FM-радио

Для использования функции *FM-радио*  вам необходимо подключить наушники в разъем. Не допускайте скручивания наушников, так как они используются в качестве антенны. После подключения наушников откройте приложение *FM-радио* .

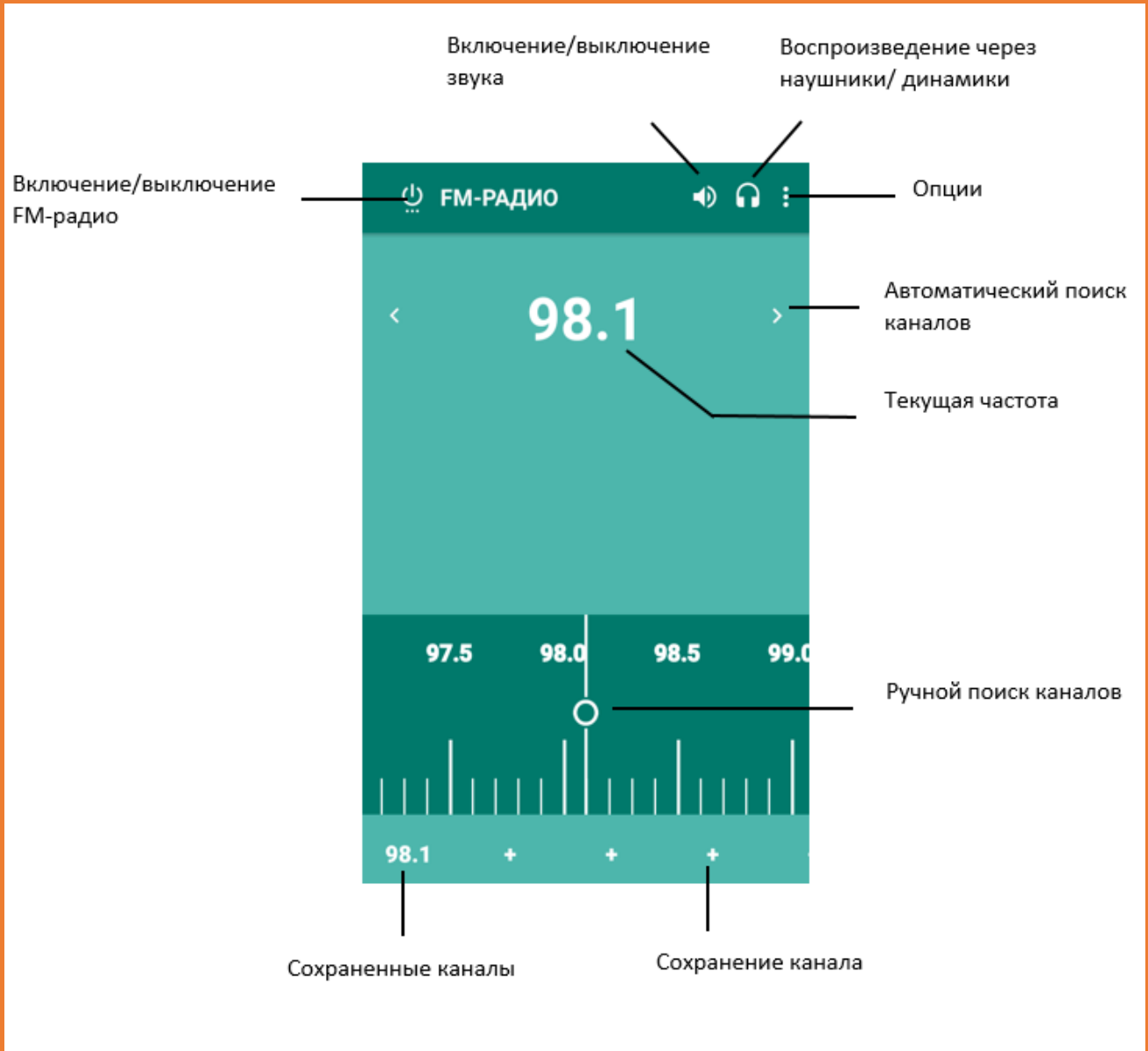

Поиск каналов

Для поиска каналов вы можете использовать клавиши автоматического поиска или перейти в *Опции – Поиск*.

Для поиска станций вручную используйте прокрутку ручного поиска FM-каналов, изображенную на рисунке выше.

Список каналов

Для просмотра списка сохраненных каналов перейдите в  *Опции – Все каналы*. Вы увидите все FM-станции, найденные смартфоном автоматически при автоматическом поиске каналов (если он производился).

Для **воспроизведения** нажмите на любой канал из списка каналов.

Для **переключения** между сохраненными каналами нажимайте соответствующие клавиши, изображенные на рисунке выше.

Сохранение и редактирование каналов

Для того, чтобы сохранить найденный канал, в интерфейсе FM-радио нажмите и удерживайте сенсорную  клавишу *Сохранить* в течение нескольких секунд.



Для редактирования каналов перейдите в *Опции*  – *Все каналы* нажмите и удерживайте нужный канал до появления меню, выберите *Переименовать*. Либо нажмите и удерживайте нужный канал в интерфейсе FM-радио до появления контекстного меню, где вы можете воспользоваться опциями переименования, удаления или замены канала.

Удаление каналов

Для удаления канала из списка каналов перейдите в  *Опции – Все каналы*, нажмите и удерживайте нужную станцию до появления меню. Выберите *Удалить*.

Удалить все каналы вы можете, сбросив настройки FM-радио к заводским. Для этого зайдите в *Опции*  – *Настройки – Вернуться к заводским настройкам*.

Запись FM-трансляции

Вы можете записывать понравившиеся вам песни в режиме активного воспроизведения FM-радио. Для этого в интерфейсе приложения нажмите клавишу  *Опции* – *Запись*. Для завершения записи вновь перейдите в *Опции* – *Остановить запись*. Файл будет сохранен автоматически и доступен для прослушивания в *Файлы* – *Внутренняя память*. 

Вы также можете установить время записи, для этого нажмите клавишу *Опции* – *Настройки* – *Длительность записи* и установите необходимый временной интервал.

Воспроизведение через динамик



FM-радио позволяет слушать радиостанции через встроенный динамик или подключаемые наушники.



Внимание *Прослушивание FM-радио через встроенный динамик без подключенных наушников невозможно, т.к. гарнитура используется в качестве антенны!*



Для прослушивания FM-канала через встроенный динамик в интерфейсе FM-



радио нажмите клавишу . Выключение воспроизведения через динамик производится путем нажатия клавиши .

Фоновое воспроизведение

Ваш смартфон позволяет вам прослушивать FM-радио даже при выключенном экране и во время работы с другими приложениями. Для фонового воспроизведения радиостанции в интерфейсе

FM-радио включите воспроизведение канала и нажмите сенсорную клавишу *Назад* . Вы увидите значок  на панели уведомлений, символизирующий фоновое воспроизведение FM-радио. Для выхода из режима фонового воспроизведения вновь откройте приложение FM-радио и нажмите клавишу  *включения/выключения*.

Диктофон

Функция *Диктофона*  позволяет производить запись аудио различного качества в формате .wav и использовать ваш смартфон как портативное записывающее устройство. Запись производится через встроенный микрофон аппарата или микрофон гарнитуры в режиме моно.

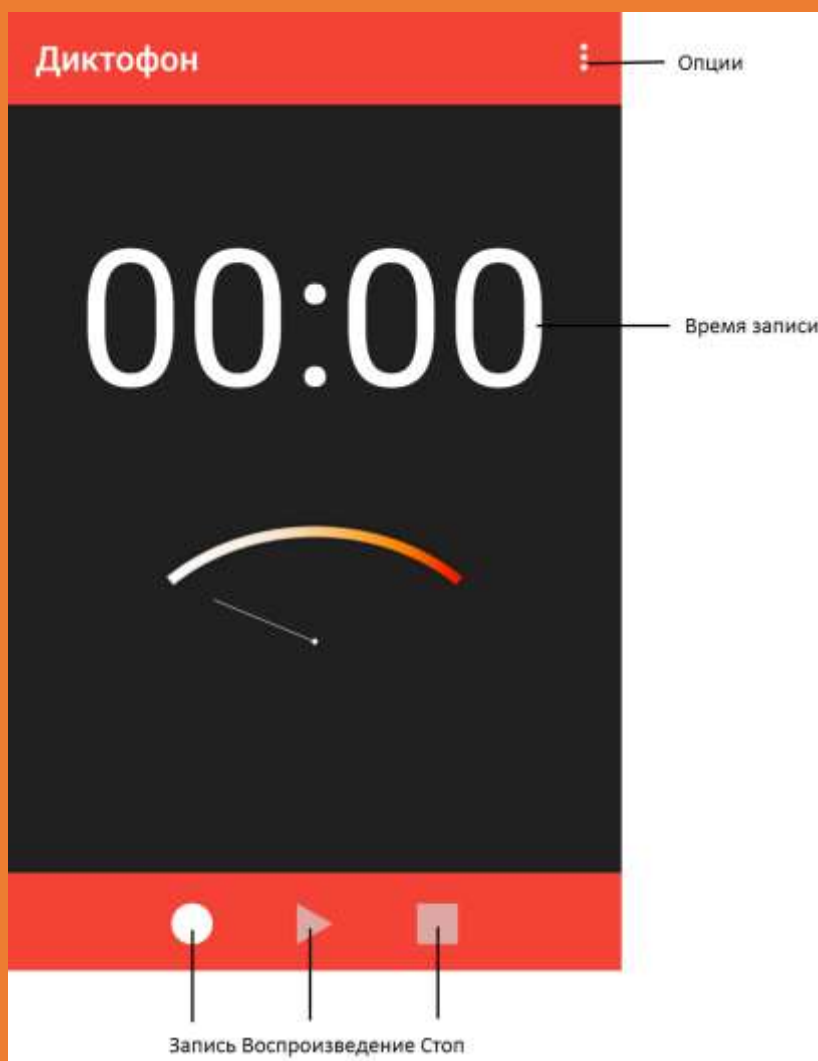

Запись звукового файла

Для осуществления записи нажмите клавишу *Запись* и выберите тип записи. Для постановки записи на паузу нажмите клавишу  *Пауза* . Для продолжения записи вновь нажмите клавишу *Запись* . Для остановки записи звукового файла нажмите клавишу *Стоп* . Вы можете прослушать записанный файл, нажав клавишу *Воспроизведение* . Затем нажмите сенсорную клавишу *Сохранить* для сохранения записи или *Отменить* , чтобы отменить сохранение.

Калькулятор



Калькулятор вашего устройства предназначен для произведения сложных математических расчетов с применением тригонометрических функций. Перелистывайте влево/вправо для переключения между основной и дополнительной панелью.

Удалить

Удаление одного символа в строке ввода.

CLR	Очистка всех символов в строке ввода.
------------	---------------------------------------

Sin	Вычисление синуса угла.
------------	-------------------------

Cos	Вычисление косинуса угла.
------------	---------------------------

Tan	Вычисление тангенса угла.
------------	---------------------------

Ln	Вычисление натурального логарифма.
-----------	------------------------------------

Log	Вычисление логарифма.
------------	-----------------------

!	Вычисление факториала числа.
----------	------------------------------

π	Число «пи».
-------------------------	-------------

e	Число «e».
----------	------------

\wedge	Возведение числа в степень.
----------------------------	-----------------------------

()	Заключение в скобки.
-----------	----------------------

$\sqrt{\quad}$	Вычисление квадратного корня.
----------------------------------	-------------------------------

Часы

Благодаря многофункциональности вашего смартфона, с приложением *Часы*  вы можете настраивать будильник, мировое время, использовать секундомер, а также таймер обратного отсчета. Перемещение между вкладками происходит при помощи нажатия на названия вкладок внизу дисплея или перелистывания экрана влево/вправо.

Ночные часы

При помощи опции ночных часов вы можете узнать текущее время без включения дисплея и вывода устройства из спящего режима. При этом яркость дисплея уменьшается, что экономит заряд аккумулятора. Для перехода в режим ночных  часов откройте приложение *Часы* и выберите вкладку *Мировое время*. Затем перейдите в *Опции – Ночной режим*.

Чтобы выбрать стиль отображения ночных часов, настроить часовой пояс и др., перейдите в *Часы – Мировое время – Опции – Настройки – Часы*.

Будильник

Будильник – это часы, которые издадут звуковой сигнал в заданный момент времени.

Включение/выключение будильника

Вы можете настроить будильник, который будет активироваться в выбранное время даже при выключенном телефоне. Для включения будильника перейдите в *Часы – Будильник*. Выберите один из будильников и переместите ползунок вправо. На экране вы увидите всплывающее сообщение о времени срабатывания звукового сигнала.

Примечание: ползунок активированного будильника – оранжевого цвета.

Чтобы выключить будильник, перетащите его влево.

Добавление/удаление будильника

Для того, чтобы создать новый будильник, перейдите в *Часы – Будильник* и нажмите клавишу *Добавить* . Выберите время и нажмите клавишу *Готово*. На экране вы увидите всплывающее сообщение о времени срабатывания звукового сигнала.

Чтобы удалить будильник, нажмите клавишу *Удалить* .



Настройки будильника

Для редактирования настроек выберите один из будильников и нажмите на иконку для доступа к расширенным настройкам. Вы можете выбрать режим повтора, установив галочку напротив опции *Повторять* и указав дни недели. Выберите мелодию оповещения и время ее автоматического отключения.

Также вы можете перейти в *Опции*  – *Настройки – Будильник*, отредактировать интервал повтора сигнала, громкость будильника и задать функционал для клавиш громкости.

Мировое время

Данная опция позволяет вам узнать время в любой части света. Для перехода к опции нажмите *Часы – Мировое время*.

Добавление города

Если вы путешествуете по миру и находитесь за границей, вы можете добавить город вашего пребывания, чтобы облегчить ориентирование во времени и часовых поясах. Для этого перейдите в *Часы – Мировое время* и нажмите клавишу *Добавить город*, которая располагается внизу дисплея.

Удаление города

Чтобы убрать город из интерфейса приложения, перейдите в *Часы – Мировое время* и нажмите клавишу *Добавить город*, которая располагается внизу дисплея. Уберите галочку напротив города.

Таймер

✓ Таймер обратного отсчета времени (*Часы – Таймер*) позволяет задать интервал в 99 часов. Используйте прокрутку вверх/вниз для настройки времени в формате «часы:минуты:секунды». Установите время, по истечении которого будет воспроизведен сигнал уведомления, и нажмите клавишу *Старт*.

✓ В любой момент вы можете остановить счет времени, нажав на сенсорную клавишу *Пауза*, и продолжить вновь или начать заново. Во время работы таймера вы можете использовать другие приложения, поскольку таймер работает в фоновом режиме.

Секундомер

Благодаря приложению *Секундомер (Часы – Секундомер)*, вы можете засекаать время и делать заметки. Чтобы запустить секундомер, нажмите клавишу *Старт*. Вы можете остановить счет времени, нажав клавишу *Пауза* или *Стоп*.

Примечание: приложение *Секундомер* работает в фоновом режиме. Для быстрого доступа к уведомлениям Секундомера, потяните панель уведомлений вниз.

Для того, чтобы сбросить время, нажмите клавишу *Сброс*.

Нажимая клавишу *Круг*, вы отмечаете определенное истекшее время.

Меню SIM

Меню SIM – это услуги, предоставляемые оператором сотовой связи. Если ваша SIM-карта обладает поддержкой данной функции, то в этом пункте отобразится меню оператора. Меню SIM зависит от поставщика услуг и может отличаться у разных провайдеров.



Внимание *Меню SIM недоступно при отсутствии установленной в телефон SIM-карты.*

Bluetooth

Bluetooth — это технология беспроводной связи с малым радиусом действия, которая позволяет устройствам обмениваться информацией на расстоянии до 10 метров без физического подключения друг к другу. Вы можете использовать Bluetooth для отправки информации с вашего телефона на другое Bluetooth-устройство, например, на телефон или ноутбук.

Включение Bluetooth

Для того, чтобы активировать функцию Bluetooth, перейдите в *Настройки – Беспроводные сети – Bluetooth* и переместите ползунок вправо.

Примечание: при включенной функции ползунок становится оранжевого цвета.

Для быстрого включения/выключения Bluetooth потяните панель уведомлений вниз и выберите пункт *Bluetooth*.



Внимание Выключайте Bluetooth для экономии заряда аккумулятора или в ситуациях, когда использование беспроводной связи запрещено, например, на борту самолета или в больницах.

Поиск и подключение устройства

Для подключения устройства по Bluetooth перейдите в *Настройки – Беспроводные сети – Bluetooth* и переместите ползунок вправо. Затем откройте пункт меню. Поиск доступных устройств будет выполнен автоматически. Выберите устройство из списка найденных Bluetooth-устройств и во всплывающем окне запроса сопряжения с кодом доступа нажмите клавишу *Сопряжение*. Подтвердите опцию сопряжения и совпадение кода доступа на другом устройстве.

Примечание: убедитесь в том, что функция и видимость Bluetooth включена на устройстве, с которым выполняется сопряжение. Взаимодействие и совместимость Bluetooth может отличаться в зависимости от моделей устройств.

Если вы хотите изменить название телефона и присвоить ему другое имя, перейдите в *Настройки – Беспроводные сети – Bluetooth – Опции – Переименовать устройство*. Это имя будет отображаться другим пользователям при поиске Bluetooth-устройств.

Отправка файлов по Bluetooth

В зависимости от устройства, на которое вы отправляете информацию, возможна отправка следующих типов данных: изображения и видео, события календаря, контакты, звуковые файлы.

Перед тем, как начать отправку, установите для принимающего устройства режим видимости. Возможно, также придется установить в нем режим “Принимать передаваемые данные” или “Принимать файлы”. Если вы осуществляете передачу данных между вашим телефоном и другим устройством впервые, вам понадобится ввести или подтвердить код сопряжения. После этого между вашим телефоном и другим устройством будет выполнено сопряжение, и вам не нужно будет обмениваться паролями для передачи информации в дальнейшем.



Внимание Убедитесь, что вы обмениваетесь данными с надежным устройством, имеющим надлежащий уровень безопасности. Если между взаимодействующими устройствами находятся препятствия, дальность действия может уменьшиться.

Например, для того, чтобы отправить изображение, перейдите в Галерею и откройте любую картинку. Затем нажмите сенсорную клавишу *Отправить*  – *Bluetooth* и выберите устройство для отправки данных на него.

Получение файлов по Bluetooth

При получении файла от устройства, с которым уже было установлено сопряжение, на панели уведомлений появится сообщение «Передача по Bluetooth, принять файл?» Для приема файла во всплывающем окне нажмите сенсорную клавишу *Принять*.

Если вы получаете файл от устройства, с которым не было установлено сопряжение, перейдите в *Настройки – Беспроводные сети – Bluetooth* и переместите ползунок вправо. При запросе получения файла на панели уведомлений появится сообщение «Передача по Bluetooth, принять файл?» Для приема файла во всплывающем окне нажмите сенсорную клавишу *Принять*.

Полученные по Bluetooth файлы могут быть просмотрены в приложении *Галерея* – папка *Bluetooth*. Также вы можете просмотреть полученные файлы в *Настройки* – *Беспроводные сети* – *Bluetooth* – *Опции* – *Полученные файлы*.



Подробная информация о Bluetooth-модеме представлена на странице 110 данного руководства.

Интернет

Благодаря подключению к сети Интернет, ваш смартфон станет для вас незаменимым источником доступной информации. Вы сможете слушать любимую музыку, смотреть фильмы, общаться с друзьями в социальных сетях и многое другое. Для доступа к сети Интернет необходимо настроить подключение для передачи данных. Это может быть произведено автоматически, либо вручную.

Выбор SIM для передачи данных

Чтобы выбрать SIM-карту, которая будет использоваться в смартфоне по умолчанию для передачи данных, перейдите в *Настройки – Беспроводные сети – Управление SIM – SIM карта*.

Включение передачи данных

Для того, чтобы включить передачу данных на вашем устройстве, перейдите в *Настройки – Беспроводные сети – Управление SIM – Мобильные данные* и передвиньте ползунок вправо.

Примечание: при включенной опции *Передача данных* ползунок становится оранжевого цвета.



Внимание

При доступе к Интернету происходит загрузка данных, за которую взимается дополнительная плата. Ознакомьтесь с тарификацией передачи данных у вашего оператора мобильной связи.

Настройки профиля сети

Для использования сети Интернет и отправки MMS-сообщений необходима настройка специальных профилей. Каждая функция требует создания отдельного профиля. Для проверки и изменения профилей перейдите в *Настройки – Управление SIM – Настройки SIM – Точки доступа (APN)*. Для большинства операторов связи профили MMS и Интернет установлены в смартфоне по умолчанию.

Если по какой-то причине профиль Интернет не установлен, вы можете прописать его параметры вручную. Для этого перейдите в *Настройки – Управление SIM – Настройки SIM – Точки доступа (APN)*.

и нажмите иконку *Добавить* . Введите необходимую информацию и перейдите в *Опции* – *Сохранить*.



Внимание Если при установке SIM-карты в смартфон вам не пришло автоматическое SMS-сообщение с параметрами Интернет, обратитесь к провайдеру связи за дополнительной информацией о настройке профиля сети.

Выбор типа сети

Для выбора типа сети перейдите в *Настройки* – *Управление SIM* – *Настройки SIM* – *Тип сети* и выберите предпочтительную сеть.

LTE

LTE (*Long Term Evolution*) – технология мобильной передачи данных четвёртого поколения. LTE отличается снижением стоимости передачи данных, повышением качества предоставляемых услуг, расширением доступа к современным мультимедийным сервисам, увеличение скорости передачи данных. Всё это обеспечивает большую скорость передачи данных – до 326,4 Мбит/с на приём и 172,8 Мбит/с на передачу.

3G

3G (WCDMA, UMTS, HSPDA) отличается наличием высокоскоростного доступа в Интернет на скорости до 3,6 Мбит/с, в отличие от 2G, где скорость может достигать лишь 288 Кбит/с. Также в сети 3G, благодаря высокой скорости передачи данных, есть возможность совершения видеовызова и просмотра потокового видео.

2G

2G (GSM, GPRS, EDGE) позволяет передавать данные со скоростью от 9,6 Кбит до 288 Кбит в секунду, характеризуется широкой зоной покрытия.



Внимание В автоматическом режиме телефон значительно дольше устанавливает соединение с Интернетом при появлении сети. Расход заряда аккумуляторной батареи также увеличивается.

Интернет-роуминг

В зависимости от услуг, предоставляемых вашим поставщиком услуг, опция передачи данных через сети 2G/3G/LTE может быть доступна за пределами домашней сети.



Внимание За дополнительной информацией о тарификации передачи данных в роуминге обратитесь к вашему оператору связи.

Для активации функции передачи данных в роуминге, перейдите в *Настройки – Управление SIM – Настройки SIM – Интернет-роуминг* и передвиньте бегунок вправо.

Примечание: включите опцию передачи данных перед активацией функции Интернет-роуминга.

Ограничение передачи данных

Если ваш тарифный план предполагает определенный лимит в месяц, вы можете настроить счетчик трафика, который поможет вам избежать дополнительных расходов. Перейдите в *Настройки – Беспроводные сети – Передача данных – Лимит мобильного трафика* и передвиньте бегунок вправо. При достижении лимита трафика передача данных по мобильной сети будет отключена. Нажмите на опцию *Период статистики*, чтобы отредактировать промежуток времени для учета объема трафика передачи данных. Если вы хотите, чтобы в статистике был учтен трафик передачи данных по Wi-Fi, перейдите в *Настройки – Беспроводные сети – Передача данных – Опции – Показывать трафик Wi-Fi*.

Также для уменьшения расходов и увеличения скорости работы устройства вы можете ограничить фоновый режим передачи данных. При включенном фоновом режиме ваш смартфон может принимать и передавать пакеты информационных данных, даже если приложения не запущены. Для ограничения приложениям доступа к Интернету без разрешения пользователя перейдите в *Настройки – Беспроводные сети – Передача данных – Опции – Ограничить фоновый режим*.

Wi-Fi

Технология Wi-Fi обеспечивает беспроводной доступ в Интернет на расстоянии до 100 метров. Для использования Wi-Fi требуется доступ к беспроводной точке доступа (hotspot). Доступность и зона действия сигнала Wi-Fi зависят от инфраструктуры и числа объектов, через которые проходит сигнал.

Подключение к беспроводной сети

Для включения Wi-Fi и подключения к беспроводной сети перейдите в *Настройки – Беспроводные сети – Wi-Fi* и передвиньте ползунок вправо.

Примечание: при включенной функции ползунок становится оранжевого цвета.

Для быстрого включения/выключения Wi-Fi потяните панель уведомлений вниз, нажмите иконку в левом верхнем углу и выберите пункт *Wi-Fi*.



Внимание Для экономии расхода заряда аккумуляторной батареи рекомендуется выключать функцию *Wi-Fi*, если подключение к беспроводной сети не используется.

Подключение к точке доступа

Вы можете подключиться к Интернету при наличии точки доступа к беспроводной сети. Для этого перейдите в *Настройки – Беспроводные сети – Wi-Fi* и передвиньте ползунок вправо. Откройте пункт меню: устройство автоматически произведет поиск доступных беспроводных сетей. Также вы можете обновить список доступных подключений: *Опции – Обновить*.

Иконка сети с замком справа от названия сети сигнализирует о том, что для данного подключения необходим ввод ключа безопасности. Выберите точку доступа, введите пароль и нажмите сенсорную клавишу *Подключить*. В зависимости от типа сети и ее настроек безопасности, возможно, вам также придется ввести дополнительную информацию и выбрать сертификат безопасности. При выборе открытой сети подключение к ней произойдет автоматически.

Когда смартфон подключен к беспроводной сети, в строке состояния появляется значок Wi-Fi

 , указывающий приблизительную мощность сигнала по количеству светящихся полосок.

При следующем подключении телефона к защищенной беспроводной сети, к которой вы подключались прежде, повторный ввод ключа или других идентификационных данных не требуется, если только вы не провели сброс к заводским настройкам.

Подключение по WPS

WPS, или Wi-Fi Protected Setup, – это технология беспроводного подключения с упрощенным процессом настройки и защиты сети. Благодаря WPS, смартфон может автоматически задать имя и шифрование сети. Для подключения к точке доступа по WPS нажмите кнопку WPS на роутере или адаптере, с которого нужно установить подключение. Затем на вашем смартфоне перейдите в *Настройки – Беспроводные сети – Wi-Fi* и передвиньте ползунок вправо. Откройте пункт меню и перейдите в *Опции*  – *Дополнительные настройки – Вход по PIN-коду WPS*. Пароль подключения генерируется случайным образом. Введите PIN-код на маршрутизаторе Wi-Fi. Соединение устройств происходит в течение двух минут. После установления подключения у вас появится доступ к сети Интернет.

Добавление точки доступа

Для того, чтобы добавить точку доступа Wi-Fi вручную, перейдите в *Настройки – Беспроводные сети – Wi-Fi* и передвиньте ползунок вправо. Перейдите в *Опции*  – *Добавить сеть*. Введите код SSID и выберите тип защиты точки доступа. Введите имя пользователя и пароль, затем нажмите сенсорную клавишу *Сохранить*.

Настройки Wi-Fi

Для изменения параметров беспроводных сетей перейдите в *Настройки – Беспроводные сети – Wi-Fi – Опции – Дополнительные настройки*.

Уведомления о сетях

Уведомлять об открытой точке доступа Wi-Fi.

Всегда искать сети

Разрешить приложениям искать беспроводные сети, даже если модуль Wi-Fi выключен.

Wi-Fi в спящем режиме	Настройка активности Wi-Fi, если смартфон находится в спящем режиме.
Фильтр сетей Wi-Fi	Не использовать сети Wi-Fi с плохим соединением.
Установка сертификатов	Установка сертификатов безопасности.
Wi-Fi Direct	Позволяет двум и более Wi-Fi устройствам общаться друг с другом без маршрутизаторов и хот-спотов.
Кнопка WPS	Позволяет безопасно подключаться к Wi-Fi сети без использования пароля.
MAC-адрес	Просмотр MAC-адреса.
IP-адрес	Просмотр IP-адреса.

Режим модема

Режим модема вашего смартфона позволяет «раздавать» Интернет-соединение на другие мобильные устройства как с помощью беспроводного соединения, так и посредством USB и Bluetooth-подключения.

Портативная точка доступа Wi-Fi

Вы можете использовать смартфон в качестве портативной точки доступа Wi-Fi, благодаря чему можно обеспечить выход в Интернет другим устройствам (планшет, ноутбук и т.д.). Для этого перейдите в *Настройки – Беспроводные сети – Еще – Режим модема – Точка доступа Wi-Fi*. Затем выберите свою сеть на другом устройстве и введите пароль. После установления соединения вы сможете использовать Интернет-соединение на подключенном устройстве.

Примечание: при включении опции *Точка доступа Wi-Fi* функция Bluetooth должна быть выключена.

Настройка точки доступа Wi-Fi

Вы можете настроить точку доступа Wi-Fi. Для этого перейдите в *Настройки – Беспроводные сети – Еще – Режим модема – Настройка точки доступа Wi-Fi*. В данном пункте вы можете изменить имя сети и пароль. После завершения изменений нажмите *Сохранить* в правом нижнем углу.

USB-модем

Подключите смартфон к ноутбуку или компьютеру с помощью микро-USB кабеля. Перейдите в *Настройки – Беспроводные сети – Еще – Режим модема – USB-модем* и передвиньте ползунок вправо. На панели уведомлений вы увидите всплывающее сообщение «Включен режим модема». Выберите новое соединение в списке подключений на компьютере/ноутбуке.



Внимание Для использования устройства в качестве модема, установите подключение по GPRS/EDGE или 3G в сотовой сети вашего оператора связи. Тарификация трафика происходит согласно расценкам провайдера.

Ваш смартфон может выступать не только источником раздачи мобильного Интернета на другие устройства, но и его получателем. Это происходит, когда требуется воспользоваться скоростным интернетом, который имеется на компьютере, а скорость 3G не позволяет вам выполнять текущие задачи. Для этого подключите смартфон к ноутбуку или компьютеру с помощью микро-USB кабеля. Потяните панель уведомлений вниз. Нажмите на значок соединений - *USB Internet*, выберите версию ОС на вашем компьютере и следуйте подсказкам на экране.

Bluetooth-модем

Перед использованием смартфона в качестве Bluetooth-модема, активируйте функцию Bluetooth на компьютере/ноутбуке. Затем перейдите в *Настройки – Беспроводные сети – Еще – Режим модема – Bluetooth-модем* и передвиньте ползунок вправо. Добавьте устройство Bluetooth на компьютере/ноутбуке и подключитесь к нему с использованием точки доступа.



Внимание Для использования устройства в качестве модема, установите подключение по GPRS/EDGE или 3G/LTE в сотовой сети вашего оператора связи. Тарификация трафика происходит согласно расценкам провайдера.

Если вы хотите подключиться к устройству с целью использования его для доступа к Интернету, перейдите в *Настройки – Беспроводные сети – Bluetooth* и передвиньте ползунок вправо. Затем откройте пункт меню и произведите поиск устройств. Выберите необходимое устройство и подключитесь к нему.



Более подробная информация об установлении Bluetooth-подключения представлена на страницах 100-101 данного руководства.

Нажмите клавишу настроек справа от подключенного устройства и перейдите в *Профили – Интернет-доступ*.

GPS

Ваш смартфон оснащен системой глобального позиционирования GPS, которая использует сигналы спутников для определения местоположения. Благодаря GPS вы можете с точностью определять ваше местоположение на карте, пользоваться навигационными приложениями и просматривать ситуацию пробок на дорогах в режиме реального времени.



Внимание Для использования функции GPS не перекрывайте антенну и выйдите под открытое небо. Внутри зданий, автомобилей и в подземных помещениях сигнал GPS может быть слабым или отсутствовать.

Для включения службы GPS перейдите в *Настройки – Личные данные – Местоположение – Режим* и выберите одну из опций:

По всем источникам – использование спутников GPS, беспроводной сети Wi-Fi и мобильной сети для определения местоположения.

По координатам сети – использование беспроводной сети Wi-Fi и мобильной сети для определения местоположения.

По спутникам GPS – использование датчиков устройства при слабом сигнале GPS.

Для быстрого переключения режима GPS потяните панель уведомлений вниз, нажмите иконку



в правом верхнем углу и выберите пункт *GPS*.

VPN

Virtual Private Network (VPN), или Виртуальная Частная Сеть, – это соединение, которое устанавливается поверх уже созданной сети, например, домашней локальной сети или сети Интернет. Виртуальная частная сеть помогает предотвратить кражу данных путем шифрования информации, также снижается риск заражения вирусами и установки вредоносных приложений.

Для создания виртуального подключения перейдите в *Настройки – Беспроводные сети – Еще – VPN* и нажмите клавишу *Добавить* . Введите название и тип связи, соответствующие серверу. Введите адрес VPN-сервера, включите шифрование и нажмите *Сохранить в правом нижнем углу*.



Внимание Для получения информации об адресе VPN-сервера обратитесь к поставщику услуг.

Затем выберите созданное вами VPN-соединение и введите имя пользователя и пароль. Нажмите клавишу *Подключиться*.

Примечание: для создания частной виртуальной сети необходимо установить блокировку экрана.



Более подробная информация о блокировке экрана представлена на страницах 38-41 данного руководства.

Память и карта памяти

Информация о памяти

В пункте меню *Настройки – Система – Память* вы можете просмотреть информацию об общем объеме памяти телефона и карты памяти. Информация о доступном и занятом месте в памяти телефона приведена во пункте *Внутренняя память*, а сведения о свободном и занятом месте карты памяти можно просмотреть в пункте *SD-карта*. Для вашего удобства приведена линейная диаграмма занятого места с разбивкой по категориям.

Память приложений

Для просмотра памяти, занимаемой приложениями, перейдите в *Настройки – Личные данные – Приложения*.

Для очистки данных приложения выберите приложение и нажмите клавишу *Стереть данные* и/или *Очистить кэш*.



Внимание При очистке данных приложения вся информация будет удалена без возможности восстановления.

Если вы хотите удалить все имеющиеся данные или в случае повреждения файловой системы карты памяти, вы можете выполнить ее форматирование. Для этого перейдите в *Настройки – Система – Память – Очистить SD-карту*.



Внимание При форматировании карты памяти все содержащиеся на ней данные будут удалены без возможности их восстановления.

Безопасность и коды доступа

Блокировка SIM-карты

Если вы хотите установить пароль на использование SIM-карты, то перейдите в *Настройки – Устройство – Безопасность – Блокировка SIM – Настроить блокировку – Выберите SIM1/SIM2 – Заблокировать SIM* и установите галочку. Ввод пароля потребуется при каждом включении устройства.

Для изменения пароля SIM-карты перейдите в *Настройки – Устройство – Безопасность – Блокировка SIM – Настроить блокировку – Выберите SIM1/SIM2 – Изменить SIM PIN*.

Коды доступа

Во избежание несанкционированного использования телефона используются коды доступа. Описание данных кодов приводится ниже.

PIN (4 – 8 символов)

PIN (Персональный Идентификационный Номер) -код защищает SIM-карту от несанкционированного использования. PIN-код SIM-карты определяется оператором связи. Если опция запроса PIN-кода активирована, то при каждом включении телефона необходим ввод PIN.

PIN2 (4 – 8 символов)

PIN2-код используется для доступа к специальным функциям, доступность которых зависит от возможностей SIM-карты и поддержки их оператором.

PUK (4 – 8 символов)

При неверном трехкратном вводе PIN, SIM-карта блокируется. Для изменения заблокированного PIN-кода используется PUK (Персональный Антиблокировочный Ключ). PUK-код предоставляется оператором сотовой связи.

PUK2 (4 – 8 символов)

PUK2-код необходим для изменения заблокированного PIN2. PUK2-код предоставляется оператором сотовой связи.

Отображение пароля

Для отображения вводимых символов при запросе пароля/PIN-кода и исключения возможности совершения ошибки при вводе активизируйте опцию отображения пароля: *Настройки – Устройство – Безопасность – Пароли – Показывать пароль при вводе.*

Резервное копирование и сброс настроек

Резервное копирование

Резервное копирование – это процесс создания копии данных для последующего их восстановления в случае повреждения или удаления на исходном носителе. Для выполнения резервного копирования данных перед сбросом настроек вы можете воспользоваться синхронизацией данных с Google-аккаунтом или скопировать их посредством USB-подключения через режим «медиа-устройство».



Подробная информация о режиме подключения «медиа-устройство» приведена на странице 24 данного руководства.

Синхронизация с Google

Ваше устройство работает на платформе Android, разработанной компанией Google. На смартфоне предустановлены различные приложения и службы Google, например, почтовый клиент Gmail, карты Google, YouTube и Google Play. Для полноценного доступа к данным сервисам введите данные своего аккаунта или создайте новую учетную запись Google.

Для создания нового Google-аккаунта перейдите в *Настройки – Личные данные – Аккаунты – Добавить аккаунт – Google*. Следуйте указаниям мастера настройки.

Примечание: при первом включении смартфона появится мастер настройки Setup Wizard, с помощью которого вы можете сразу создать учетную запись Google.

Благодаря данной функции вы можете синхронизировать электронную почту, телефонную книгу и календарь с учетной записью Google, а также загружать и устанавливать приложения из Google Play.

Автосинхронизация аккаунта

Для автоматической синхронизации данных с Google-аккаунтом перейдите в *Настройки – Личные данные – Аккаунты – Опции – Автосинхронизация данных*.

Примечание: при отключении данной опции вам необходимо синхронизировать аккаунт вручную.

Резервное копирование на Google-аккаунт

Для резервного копирования данных и синхронизации их с Google-аккаунтом перейдите в *Настройки – Система – Восстановление и сброс – Резервное копирование и восстановление – Резервирование данных*.

Чтобы добавить Google-аккаунт для копирования и сохранения данных, перейдите в *Настройки – Личные данные – Восстановление и сброс – Резервное копирование и восстановление – Аккаунт для резервирования*.

Примечание: для добавления Google-аккаунта становите флажок на пункте *Резервирование данных*.

Для автоматической синхронизации контактов с Google-аккаунтом, перейдите в *Контакты – Опции – Аккаунты – Синхронизировать*.

Если вы хотите, чтобы при возврате к заводским настройкам происходило автоматическое восстановление резервной копии настроек и данных, активируйте пункт меню *Автовосстановление: Настройки – Система – Восстановление и сброс – Резервное копирование и восстановление – Автовосстановление*.

Сброс настроек телефона

Перезагрузка телефона (программный сброс)

Если ваш смартфон работает медленнее, чем обычно, зависает или ведет себя некорректно, попробуйте его перезапустить. Для этого выключите устройство (*долгое удержание клавиши включения/выключения (блокировки) – Отключить питание*), а затем снова включите (*долгое удержание клавиши включения/выключения (блокировки)*).

Восстановление заводских настроек (аппаратный сброс)

Если смартфон перестал отвечать на ваши действия, есть проблема, не решаемая программным сбросом, или вы отдаете его кому-либо, вы можете выполнить полный сброс настроек.

Это действие вернет устройство в заводское состояние. Для этого перейдите в *Настройки – Личные данные – Восстановление и сброс – Возврат к заводским настройкам – Сброс настроек*.

**Внимание**

Все данные и пользовательские настройки будут удалены. Перед сбросом настроек не забудьте выполнить резервирование необходимых данных и файлов! Сброс настроек не удаляет данные с карты памяти. Если перед сбросом в телефоне был добавлен Google аккаунт, после сброса потребуется ввести его данные (логин и пароль) в целях безопасности.

Официальная информация

Все наименования установленных сторонних приложений являются зарегистрированными торговыми марками. Все авторские права и товарные знаки являются собственностью их владельцев. Android, Google™, Google Mail™ и др. являются товарными знаками Google, Inc. Bluetooth® является зарегистрированным товарным знаком Bluetooth SIG, Inc. Сервисы третьих лиц, установленные на устройстве, могут запрашивать доступ к личной информации. Возможна отправка служебных данных посредством мобильных сетей. Данная информация может использоваться для активации гарантии и лицензий на программное обеспечение. Внимательно изучите политику конфиденциальности сторонних приложений. Ответственность за использование и загрузку дополнительного содержимого возлагается на владельца смартфона.

Внешний вид смартфона и аксессуаров комплекта поставки может отличаться от изображенного на упаковке и в инструкции пользователя. Некоторые функции, заявленные изготовителем, могут оставаться недоступными в связи с ограничением услуг, предоставляемых оператором мобильной связи.

Мобильное устройство Wileyfox Swift соответствует международным требованиям к уровню облучения в радиочастотном диапазоне. Предельное значение удельного коэффициента поглощения (SAR) не превышает 2,0 Вт/кг. Данные нормы допустимых границ безопасного облучения были разработаны независимой научно-исследовательской организацией ICNIRP и исключают возможность нанесения угроз здоровью человека.

Дата изготовления изделия Wileyfox Swift (ТУ 6571-018-78369120-2015) указана на наклейке, которая находится под аккумуляторной батареей. Она представлена в виде шестизначного кода, где первые две цифры – дата, следующие две цифры – месяц, а две последние – год производства. Дата изготовления комплектующих указывается на наклейке в виде четырехзначного кода, где первые две цифры – месяц, а последующие две – год производства. Срок службы оборудования составляет один год.



Внимание *Производитель оставляет за собой право вносить изменения в комплектацию, техническое и программное обеспечение телефона без предварительного уведомления. Несоблюдение данной инструкции может привести к выходу телефона из строя и снятию его с дальнейшего гарантийного обслуживания.*

™Wileyfox является зарегистрированной торговой маркой. Все права защищены.