

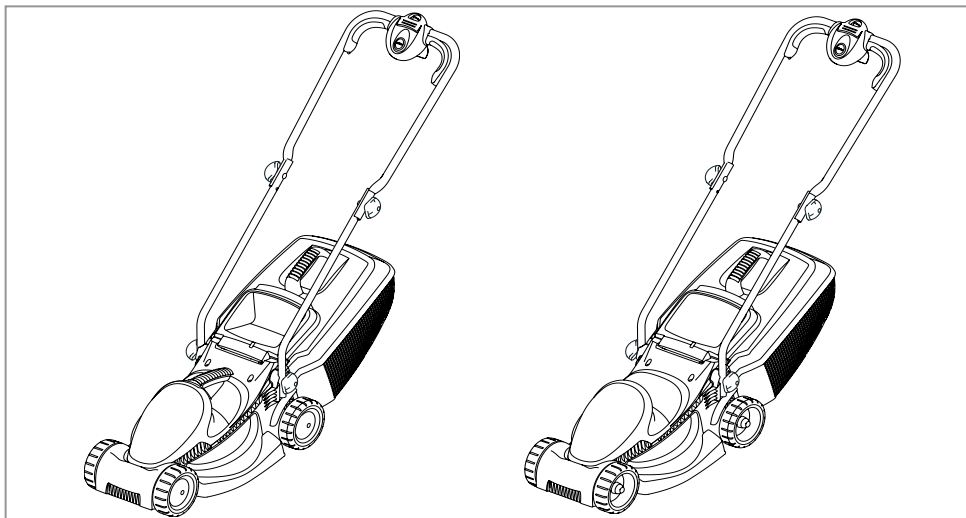

VISIMO (VM032) EASIMO (EM032)



GB Original Instructions

DE Originalanleitung

FR Instructions d'origine

NL Oorspronkelijke instructies

NO Originalinstrukser

FI Alkuperäiset ohjeet

SE Originalinstruktioner

DK Originale instruktioner

ES Instrucciones originales

PT Instruções Originais

IT Istruzioni originali

HU Eredeti Utasítás

PL Oryginalne Instrukcje

CZ Originální pokyny

SK Pôvodné pokyny

SI Originalna navodila

HR Originalne upute

LT Pagrindinės instrukcijos

RU Исходные инструкции

EE Algsed juhised

LV Sākotnējās instrukcijas

RO Instrucțiuni originale

GR Αρχικές οδηγίες

TR Orjinal Talimatlar

GB**IMPORTANT INFORMATION**

Read before use and retain for future reference

DE**WICHTIGE INFORMATION**

Bitte vor dem Benutzen des Gerätes durchlesen und gut aufbewahren

FR**RENSEIGNEMENTS IMPORTANTS**

A lire avant usage et à conserver pour référence ultérieure

NL**BELANGRIJKE INFORMATIE**

Leest u deze informatie voor het gebruik en bewaar ze voor toekomstige raadpleging

NO**VIKTIG INFORMASJON**

Les bruksanvisningen nøye før bruk og oppbevar den for senere bruk

FI**TÄRKEÄÄ TIETOA**

Lue tämä ennen käyttöä ja säilytä myöhempää tarvetta varten

SE**VIKTIG INFORMATION**

Läs anvisningarna före användningen och spara dem för framtida behov

DK**VIGTIGE OPLYSNINGER**

Du bør læse brugsanvisningen før brug og gemme til senere henvisning

ES**INFORMACIÓN IMPORTANTE**

Léase antes de utilizar y consérvela como referencia en el futuro

PT**INFORMAÇÕES IMPORTANTES**

Leia antes de utilizar e guarde para consulta futura

IT**INFORMAZIONI IMPORTANTI**

Leggere prima dell'uso e conservare per ulteriore consultazione

HU**FONTOS INFORMÁCIÓ**

Használat előtt olvassa el, és tartsa meg későbbi felhasználásra

PL

UWAGA Zapoznać się z treścią niniejszej instrukcji przed użyciem i zachować ją do dalszego użytkowania urządzenia

CZ**DŮLEŽITÁ INFORMACE**

Než začnete stroj používat, přečtěte si pozorně tento návod a uschovejte jej pro další použití v budoucnu

SK**DÔLEŽITÉ INFORMÁCIE**

Pred použitím si prečítajte nasledovné informácie a odložte si ich pre budúcu potrebu

SI**POMEMBNA INFORMACIJA**

Preberite pred uporabo in shranite za prihodnjo uporabo

HR**VAŽNE INFORMACIJE**

Pročitati prije upotrebe i sačuvati za buduće osvrte

LT**Operatoriaus instrukcijų rinkinys**

Perskaitykite šį instrukcijų rinkinį labai atidžiai, kad pilnai suprastumėte turinį, prieš pradėdami naudoti vejos/ žolės pjovėją.

RU**ВАЖНАЯ ИНФОРМАЦИЯ**

Прочитайте перед тем, как включить триммер, и сохраните для дальнейшего использования.

EE**OLULINE TEAVE**

Enne seadme kasutuselevõtmist lugege kasutusjuhend läbi ning säilitage see tuleviku tarbeks.

LV**SVARĪGA INFORMĀCIJA**

Pirms lietošanas izlasiet un saglabāiet turpmākām uzzīnām

RO**Manual de instrucțiuni**

Înainte să folosiți mașina de tuns pentru prima oară, citiți cu atenție manualul de instrucțiuni pentru a-i înțelege conținutul.

GR**ΣΗΜΑΝΤΙΚΕΣ ΠΛΗΡΟΦΟΡΙΕΣ**

Διαβάστε αυτό το φυλλάδιο πριν από τη χρήση της συσκευής και φυλάξτε το για μελλοντική αναφορά

TR**ÖNEMLİ BİLGİLER**

Kullanmadan önce okuyunuz ve ileride başvurmak üzere saklayınız.

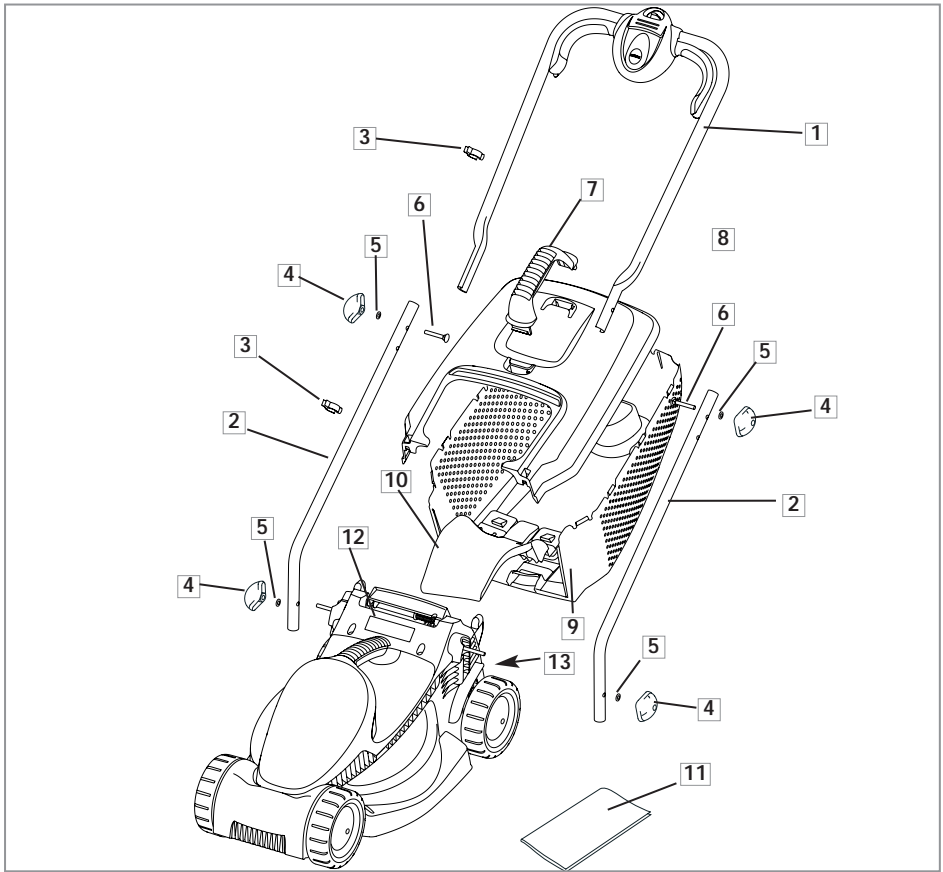

GB - CONTENTS

1. Upper handle
2. Lower handle
3. Cable clip x2
4. Handle knob x 4
5. Washer x 4
6. Bolt x 2
7. Grassbox Handle
8. Grassbox Upper
9. Grassbox Lower
10. Grassbox Tongue
11. Instruction manual
12. Warning Symbols
13. Product rating label

DE - INHALT

1. Oberer Griff
2. Unterer Griff
3. Kabelhalter x 2
4. Griffknopf x 4
5. Unterlegscheibe x 4
6. Bolzen x 2
7. Grasfangbügel
8. Oberteil Fangbox
9. Unterteil Fangbox
10. Klappe des Grasauffangbehälters
11. Bedienungsanweisung
12. Warnsymbole
13. Produkttypenschild

FR - TABLE DES MATIÈRES

1. Guidon supérieur
2. Guidon inférieur
3. Attache câble x 2
4. Bouton de Guidon x 4
5. Rondelles x 4
6. Boulons x 2
7. Poignée du bac
8. Partie supérieure du bac
9. Partie inférieure du bac
10. Languette bac de ramassage
11. Manuel d'Instructions
12. Etiquette de précautions d'emploi
13. Plaquette des Caractéristiques du Produit

NL - INHOUD

1. Bovenstuk van duwboom
2. Onderstuk van duwboom
3. Snoerklem x 2
4. Knop voor duwboom x 4
5. Pakkingring x 4
6. Bout x 2
7. Handgreep grasbak
8. Bovenste deel grasvangbak
9. Onderste deel grasvangbak
10. Tong van grasopvangbak
11. Handleiding
12. Waarschuwingsymbolen
13. Product-informatielabel

NO - INNHOLD

1. Øvr håndtak
2. Nedre håndtak
3. Kabelklemme x 2
4. Vingemutter x 4
5. Skive x 4
6. Bolt x 2
7. Håndtak til gressoppsamler
8. Øvre del av gressoppsamleren
9. Nedre del av gressoppsamleren
10. Tunge for oppsamler
11. Bruksanvisning
12. Waarschuwingsymbolen
13. Produktmerking

FI - SISÄLTÖ

1. Ylempi kahva
2. Alempi kahva
3. Johdon pidike x 2
4. Kahvan nuppi x 4
5. Tiivistysrenkas x 4
6. Pultti x 2
7. Ruohonkerääjän kahva
8. Ruoholaatikon yläosa
9. Ruoholaatikon alaosa
10. Ruohonkerääjän läppä
11. Käyttöopas
12. Varoituserkit
13. Ruohonleikkurin arvokilpi

SE - INNEHÅLL

1. Övre handtag
2. Nedre handtag
3. Kabelklämma 2 st
4. Vingmutter 4 st
5. Bricka 4 st
6. Bult 2 st
7. Handtag för gräsuppsamlare
8. Gräslådans överdel
9. Gräslådans underdel
10. Gräsuppsamlingslådetinga
11. Bruksanvisning
12. Varningssymboler
13. Produktmärkning

DK - INDHOLD

1. Övre håndtag
2. Nedre håndtag
3. Kabellemme x 2
4. Håndtagsknop x 4
5. Spændeskive x 4
6. Bolt x 2
7. Opsamlerhåndtag
8. Øverste del af græsboxen
9. Nederste del af græsboxen
10. Græsboxstunge
11. Brugsvejledning
12. Advarselssymboler
13. Produktets mærkeskilt

ES - CONTENIDO

1. Empuñadura superior
2. Empuñadura inferior
3. Grapa de cable x 2
4. Manija de empuñadura x 4
5. Arandela x 4
6. Perno x 2
7. Mango del recogedor
8. Caja Superior de Césped
9. Caja Inferior de Césped
10. Lengüeta del recogedor de césped
11. Manual de instrucciones
12. Símbolos de alarma
13. Placa de Características del Producto

PT - LEGENDA

1. Guiador superior
2. Guiador inferior
3. Grampo do cabo x 2
4. Maçaneta x 4
5. Anilha x 4
6. Cavilha x 2
7. Pega da Caixa da Felva
8. Parte superior do depósito de relva
9. Parte inferior do depósito de relva
10. Língua da caixa de erva
11. Manual de Instruções
12. Símbolos de advertência
13. Rótulo de Avaliação do Produto

IT - INDICE CONTENUTI

1. Impugnatura superiore
2. Impugnatura inferiore
3. Morsetto per il cavo x 2
4. Manopola dell'impugnatura x 4
5. Rondella x 4
6. Bullone x 2
7. Maniglia cesto raccogliherba
8. Parte superiore del cesto raccogliherba
9. Parte inferiore del cesto raccogliherba
10. Riparo del cesto raccogliherba
11. Manuale di istruzioni
12. Simboli di avvertenza
13. Etichetta dati del prodotto

HU - TARTALOMJEGYZÉK

1. Felső tolókar
2. Alsó tolókar
3. Kábelrögzítő 2x
4. Rögzítógomb 4x
5. Alátét 4x
6. Csavar 2x
7. Fűgújtó fogantyú
8. Fűgújtó felső része
9. Fűgújtó alsó része
10. A fűgújtó doboz nyelve
11. Kezelési útmutató
12. Figyelmeztető jelek
13. Termékinősítő címke

PL - ZAWARTOSC KARTONU

1. Górny uchwyty
2. Dolny uchwyty
3. Zaczep kabla x 2
4. Galka mocująca x 4
5. Podkładka x 4
6. Śruba x 2
7. Uchwyt kosza na trawę
8. Górną część pojemnika na trawę
9. Dolną część pojemnika na trawę
10. Język kosza na trawę
11. Instrukcja Obsługi
12. Symbole Ostrzegawcze
13. Tabliczka znamionowa

CZ - POPIS STROJE

1. Horní rukojeť
2. Spodní rukojeť
3. Úchytka kabelu x 2
4. Otočný knoflík na rukojeti x 4
5. Podložka x 4
6. Šroub x 2
7. Rukojeť sběracího koše
8. Horní část koše na trávu
9. Dolní část koše na trávu
10. Jazyk koše pro sběr trávy
11. Návod k používání
12. Výstražné značky
13. Výrobní štítek

SK - OBSAH

1. Vrchná rukoväť
2. Spodná rukoväť
3. Svorka na kábel x 2
4. Kĺb rukoväte x 4
5. Podložka x 4
6. Skrutka x 2
7. Rúčka kontajnéra na trávu
8. Vrchná časť schránky na trávu
9. Spodná časť schránky na trávu
10. Jazyk na zbernom kontajneri na trávu
11. Príručka
12. Varovné symboly
13. Prístrojový štítok

SI - VSEBINA

1. Zgornje držalo
2. Spodnje držalo
3. Sponka za kabel x 2
4. Pritrdilna matica x 4
5. Podložka x 4
6. Vijak x 2
7. Ročka zbiralnika za travo
8. Zgornji deli zbiralnika trave
9. Spodnji del zbiralnika trave
10. Jeziček košare za travo
11. Priročnik
12. Opozorilni simboli
13. Tipna tablica

HR - SADRŽAJ

1. Gornja drška
2. Donja ručica
3. Kabelska spojnica x2
4. Kvaka x 4
5. Brtveni prsten x 4
6. Vijak x 2
7. Ručka kutije za travu
8. Gornji dio kutije za travu
9. Donji dio kutije za travu
10. Jezičac kutije za travu
11. Priručnik s uputama
12. Simboli upozorenja
13. Etiketa s ocjenom proizvoda

LT - SUDEDAMOSIOS DALYS

1. Viršutinė rankena
2. Apatinė rankena
3. Laido segtukas x2
4. Rankenos mygtukas x4
5. Poveržlė x4
6. Varžtas x2
7. Žolės dėžės rankena
8. Žolės dėžės viršutinė dalis
9. Žolės dėžės apatinė dalis
10. Žolės dėžės liežuvis
11. Instrukcija
12. Įspėjamieji ženklai
13. Gaminio klasės etiketė

RU - СОДЕРЖИМОЕ:

1. Верхняя часть рукоятки
2. Нижняя часть рукоятки
3. Зажим кабеля x 2
4. Головка рукоятки x 4
5. Шайба x 4
6. Болт x 2
7. Ручка сборника срезанной травы
8. Верхняя часть сборника срезанной травы
9. Нижняя часть сборника срезанной травы
10. Желоб сборника срезанной травы
11. Руководство по использованию
12. Предупреждающие символы
13. Этикетка с характеристиками изделия

EE - OSAD

1. Ülemine käepide
2. Alumine käepide
3. Juhtme klamber x2
4. Käepideme nupp x4
5. Seib x4
6. Polt x2
7. Rohukasti käepide
8. Rohukasti pealis
9. Rohukasti alus
10. Rohukasti keel
11. Kasutusjuhend
12. Hoiatussmärgid
13. Toote kasutusvõimsuse tabel

LV - IEPAKOJUMA SATURS

1. Augšējais rokturis
2. Apakšējais rokturis
3. Kabeļa skava x2
4. Roktura galviņa x4
5. Blīvējums x4
6. Skrūve x4
7. Zāles savācējgroza rokturis
8. Zāles savācējgroza augšdaļa
9. Zāles savācējgroza apakšdaļa
10. Zāles savācējgroza mēle
11. Lietošanas rokasgrāmata
12. Brīdinājuma simboli
13. Izstrādājuma datu uzlīme

RO - COMPONENTELE

1. Mâner superior
2. Mâner inferior
3. 2 x coliere pentru cablu
4. 4 x butoane mâner
5. 4 x șaibe
6. 2 x șuruburi
7. Mânerul cutiei pentru iarbă
8. Partea superioară a cutiei pentru iarbă
9. Partea inferioară a cutiei pentru iarbă
10. Limba cutiei pentru iarbă
11. Manual de instrucțiuni
12. Simboluri de avertisment
13. Plăcuța de identificare a produsului

GR - ΠΕΡΙΕΧΟΜΕΝΑ

1. Κάτω λαβή
2. Επάνω λαβή
3. Κλιπ καλωδίου x 2
4. Χειρομοχλός x 4
5. Ροδέλα x 4
6. Μπουλόνι x 2
7. Λαβή καλαθίου κομμένου γρασιδιού
8. Επάνω μέρος καλαθίου κομμένου γρασιδιού
9. Κάτω μέρος καλαθίου κομμένου γρασιδιού
10. Προεξοχή καλαθίου κομμένου γρασιδιού
11. Εγχειρίδιο Οδηγίας
12. Προειδοποιητικά σύμβολα
13. Ετικέτα Κατάταξης Προϊόντος

TR - İÇİNDEKİLER

1. Alt Kol
2. Üst Kol
3. Kablo klipsi x2
4. Tutamak düğmesi x 4
5. Contası x 4
6. Civatası x 2
7. Çim Kutusu Tutamağı
8. Çim Kutusu Üst Kısım
9. Çim Kutusu Alt Kısım
10. Çim Uzantısı
11. Talimat Elkitabı
12. Uyarı Sembolleri
13. Ürün Sınıflandırma Etiketli

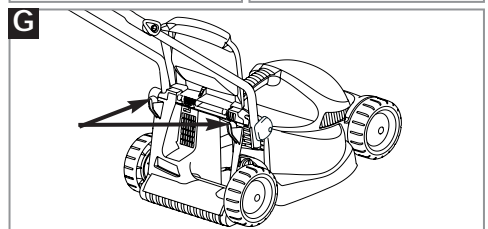
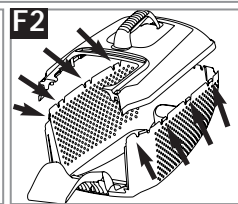
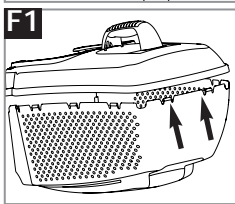
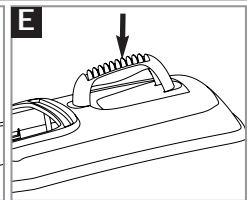
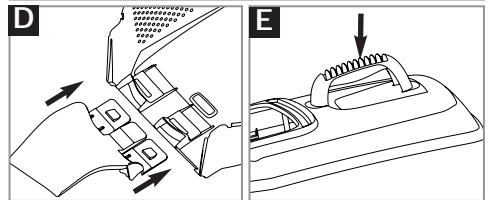
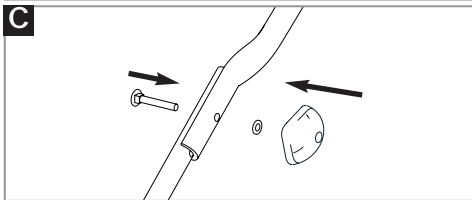
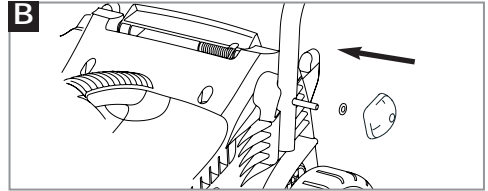
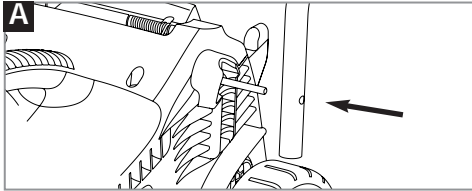

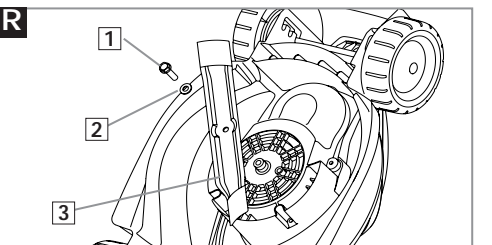
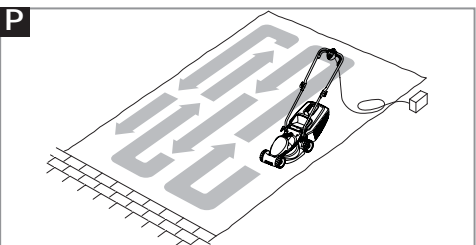
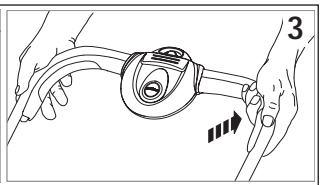
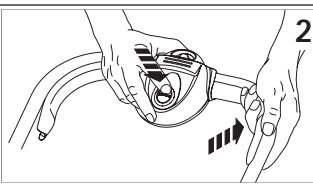
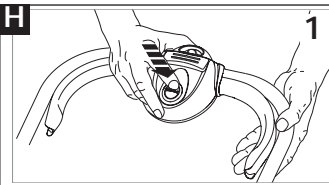
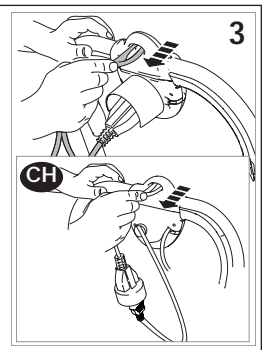
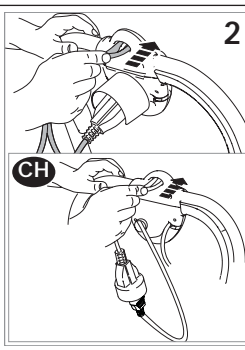
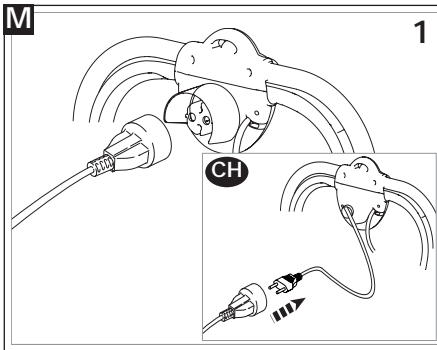
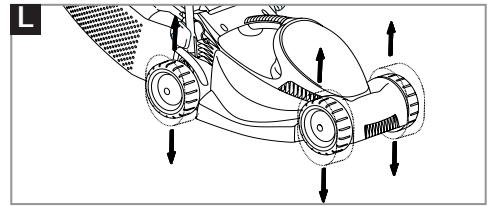
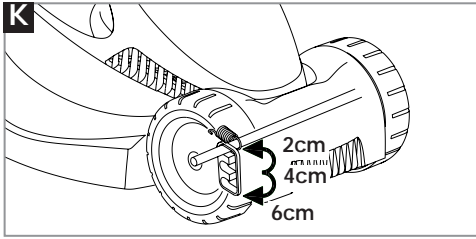
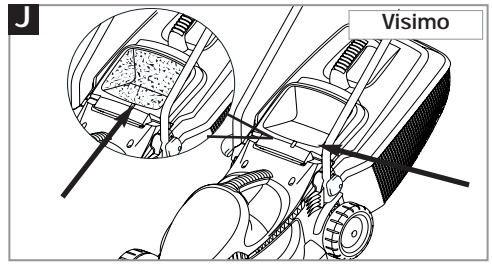
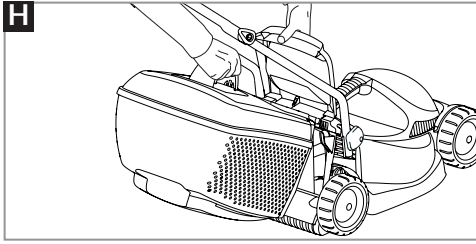

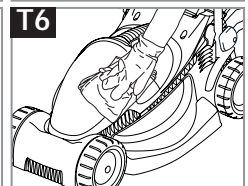
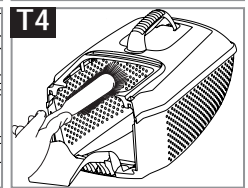
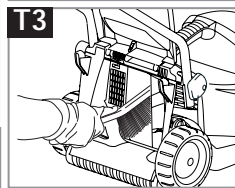
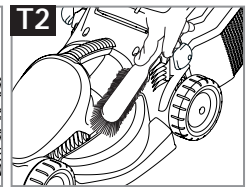
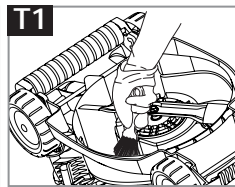
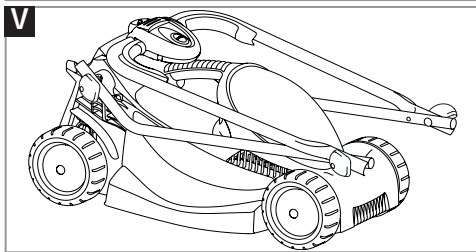
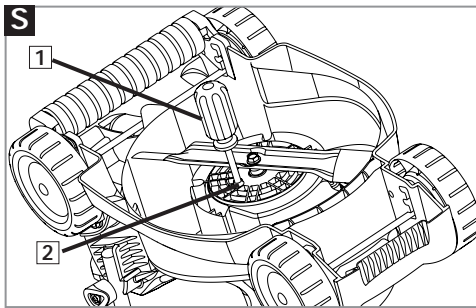

GB DO NOT use liquids for cleaning.

DE Zur Reinigung **KEINE** Flüssigkeiten verwenden.

FR NE PAS utiliser de produit liquide pour le nettoyage.

NL Voor het reinigen **NOOIT** vloeistoffen gebruiken.

NO Flytende midler **MÅ IKKE** brukes til rengjøring.

FI **ÄLÄ** käyttää nesteitä puhdistamiseen.

SE **ANVÄND INTE** vätskor för rengöring.

DK **BRUG IKKE** væske til rengøring.

ES NO utilice líquidos para la limpieza.

PT NÃO use líquidos para limpar.

IT NON usare liquidi per la pulizia.

HU NE használjon folyadékot tisztításra.

PL NIE używać płynów do czyszczenia.

CZ K čistění **NEPOUŽÍVEJTE** kapaliny.

SK NEPOUŽÍVAJTE na čistenie tekuté materiály.

SI NE uporabljajte raznih tekočin za čiščenje.

HR NEMOJTE koristiti tekućine za čišćenje.

LT Nenaudokite skysčių valymui.

RU HE используйте жидкости для очистки.

EE ARGE kasutage puhastamiseks vedelikke.

LV Tīršanai **NEIZMANTOJIET** šķidrums.

RONU utilizați pentru curățire lichide.

TR Temizleme için sıvılar **KULLANMAYIN.**

GR ΜΗΝ καθαρίζετε με υγρά.

GB For further advice or repairs, contact your local dealer.

DE Für weitere Empfehlungen oder Reparaturarbeiten setzen Sie sich bitte mit Ihrem örtlichen Händler in Verbindung.

FR Pour en savoir plus ou pour toute réparation, contactez votre revendeur local.

NL Voor nadere informatie over reparaties kunt u contact opnemen met uw plaatselijke leverancier.

NO Ta kontakt med din lokale forhandler angående ytterligere opplysninger eller reparasjoner.

FI Tarkempia ohjeita tai tieto korjauksista saat paikalliselta jälleenmyyjältä.

SE För ytterligare rådgivning eller reparationer, kontakta din lokala återförsäljare.

DK For yderligere vejledning eller reparation skal du kontakte din lokale forhandler.

ES Si desea consejos adicionales o reparación, contacte con su distribuidor local.

PT Para orientação adicional ou reparações, contacte o seu agente local.

IT Per ulteriori consigli o riparazioni contattare il rivenditore locale.

HU További tanácsért vagy javítás szükségessége esetén forduljon a helyi forgalmazóhoz.

PL W sprawie porad lub napraw skontaktować się z miejscowym przedstawicielem.

CZ O radu nebo opravu požádejte svého místního prodejce.

SK Ďalšie informácie a opravy zabezpečí váš lokálny predajca.

SI Za nadaljnja navodila ali popravila kontaktirajte vasega lokalnega prodajalca.

HR Za daljnje savjete ili popravke, obratite se svom prodavaču.

LT Norint sužinoti daugiau patarimų dėl remonto, susisiekite su vietiniu prekiautoju.

RU Для получения дальнейших консультаций или для ремонта свяжитесь с Вашим местным авторизованным дилером.

EE Edasisteks nõuanneteks või hoolduseks pöörduge kohaliku edasimüüja poole.

LV Lai uzzinātu vairāk par remontdarbu veikšanu, sazinieties ar savu vietējo izplatītāju.

RO Pentru mai multe sfaturi sau reparații, contactați reprezentantul local.

TR Ayrıntılı bilgi veya onarımlar için, yerel satıcınızla temas kurunuz..

GR Για περαιτέρω συμβουλές ή επισκευές, επικοινωνήστε με τον τοπικό σας αντιπρόσωπο.

Safety



If not used properly this product can be dangerous! This product can cause serious injury to the operator and others, the warnings and safety instructions must be followed to ensure reasonable safety and efficiency in using this product. The operator is responsible for following the warning and safety instructions in this manual and on the product.

Explanation of Symbols on the product



Warning



Read the user instructions carefully to make sure you understand all the controls and what they do



Always keep the product on the ground when operating. Tilting or lifting the product may cause stones to be thrown out



Keep bystanders away. Do not operate whilst people especially children or pets are in the area



Beware of sharp blades - remove plug from mains before maintenance or if cable is damaged.



Blades continue to rotate after the machine is switched off.



Keep the cable supply away from the cutting means

General

1. This product is not intended for use by persons (including children) with reduced physical, sensory or mental capabilities, or lack of experience and knowledge, unless they have been given supervision or instruction concerning the use of the product by a person responsible for their safety. Children should be supervised to ensure that they do not play with the product. Local regulations may restrict the age of the operator.
2. Never allow children or people unfamiliar with these instructions to use the product.
3. Stop using the machine while people, especially children, or pets are nearby.
4. Only use the product in the manner and for the functions described in these instructions.
5. Never operate the product when you are tired, ill or under the influence of alcohol, drugs or medicine.
6. The operator or user is responsible for accidents or hazards occurring to other people or their property.

Electrical

1. The use of a Residual Current Device (R.C.D.) with a tripping current of not more than 30mA is recommended. Even with a R.C.D. installed 100% safety cannot be guaranteed and safe working practice must be followed at all times. Check your R.C.D. every time you use it.
2. Before use, examine cable for damage, replace it if there are signs of damage or ageing.
3. Do not use the product if the electric cables are damaged or worn
4. Immediately disconnect from the mains electricity supply if the cable is cut, or the insulation is damaged. Do not touch the electric cable until the electrical supply has been disconnected. Do not repair a cut or damaged cable. Replace it with a new one.
5. Your extension cable must be uncoiled, coiled cables

- can overheat and reduce the efficiency of your mower.
6. Keep cable away from product, always work away from the power point mowing up and down, never in circles.
7. Do not pull cable around sharp objects.
8. Always switch off at the mains before disconnecting any plug, cable connector or extension cable.
9. Switch off, remove plug from mains and examine electric supply cable for damage or ageing **before** winding cable for storage. Do not repair a damaged cable, replace it with a new one. Use only Flymo replacement cable.
10. Always wind cable carefully, avoiding kinking.
11. Never carry the product by the cable.
12. Never pull on the cable to disconnect any of the plugs.
13. Use only on AC mains supply voltage shown on the product rating label.
14. Husqvarna products are double insulated to EN60335. Under no circumstances should an earth be connected to any part of the product.

Cables

Use only 1.00mm² size cable up to 40 metres length maximum.

Maximum rating:

1.00mm² size cable 10 amps 250 volts AC

1. Mains cables and extensions are available from your local Approved Service Centre.
2. Only use extension cables specifically designed for outdoor use.

Preparation

1. While using your product always wear substantial footwear and long trousers.
2. Make sure the lawn is clear of sticks, stones, bones, wire and debris; they could be thrown by the blade.
3. Before using the machine and after any impact, check for signs of wear or damage and repair as necessary.
4. Replace worn or damaged blades together with their fixings in sets to preserve balance.

Use

1. Use the product only in daylight or good artificial light.
2. Avoid operating your product in wet grass, where feasible.
3. Take care in wet grass, you may lose your footing.
4. On slopes, be extra careful of your footing and wear non-slip footwear.
5. Operate your product across the face of slopes, never up and down.
6. Exercise extreme caution when changing direction on slopes. Walk never run.
7. Using on banks and slopes can be dangerous. Do not mow on **banks** or **steep** slopes.
8. Do not walk backwards when operating, you could trip.
9. Never cut grass by pulling the product towards you.
10. Switch off before pushing the product over surfaces other than grass.
11. Never operate the product with damaged guards or without guards in place.
12. Keep hands and feet away from the cutting means at all times and especially when switching on the motor.
13. Do not tilt product when the motor is running, except when starting and stopping. In this case, do not tilt more than absolutely necessary and lift only the part which is away from the operator. Always ensure that both hands are in the operating position before returning the appliance to the ground.
14. Do not put hands near the grass discharge chute.
15. Never pick up or carry a product when it is operating or still connected to the mains supply.
16. Remove the plug from the mains :
 - before leaving the product unattended for any period;
 - before clearing a blockage;
 - before checking, cleaning or working on the appliance;
 - if you hit an object. Do not use your product until you are sure that the entire product is in a safe operating condition.;

Safety

- if the product starts to vibrate abnormally. Check immediately. Excessive vibration can cause injury.
- Maintenance and storage**
1. Keep all nuts, bolts and screws tight to be sure the product is in safe working condition.
 2. Check the grassbox frequently for wear or deterioration.
 3. Replace worn or damaged parts for safety.
4. Only use the replacement blade and blade bolt specified for this product.
 5. Be careful during adjustment of the product to prevent entrapment of the fingers between moving blades and fixed parts of the machine.
 6. Store in a cool dry place and out of reach of children. Do not store outdoors.

CH

To ensure you have a secure connection between the lawnmower and the extension cable we strongly recommend you use the following method of attaching the cable:

1. Plug the short connection lead into the socket of the extension cable. (M1).
2. Form a loop in the end of the extension cable near to the socket and secure this in the strain relief feature at the top of the switchbox. (M2) This will cause the socket to hang in a downward direction. (M3)

Safety Cut-Out

The Motor is protected by a Safety Cut-Out which is activated when the blade becomes jammed or if the motor is overloaded. When this occurs, stop and remove the plug from the power supply. The Safety Cut-Out will only

reset when the start/stop lever is released. Clear any obstruction and wait for a few minutes for the Safety Cut-Out to reset before continuing to use the mower.

Removing and Fitting the Blade

Switch off, wait until the blade has stopped rotating and disconnect from the mains electricity supply **BEFORE** attempting to remove or refit the blade. Always handle the blade with care - sharp edges could cause injury. **USE GLOVES.**

Removing the Blade

- R1 - blade bolt R2 - washer R3 - blade
1. To remove the blade bolt, hold the blade firmly with a gloved hand and with a spanner, loosen the blade bolt by turning it anti-clockwise (R).
 2. Remove the blade bolt, washer and blade.(R)
 3. Inspect for damage and clean as necessary.
 4. In the event of a blade becoming difficult to remove, insert a screwdriver (S1) into the hole (S2) to lock the drive, then

use a spanner to loosen the blade bolt by turning the spanner anti-clockwise. Ensure the screwdriver is removed before attempting to turn on the machine.

Renew your metal blade after 50 hours mowing or 2 years whichever is the sooner - regardless of condition. If the blade is cracked or damaged replace it with a new one.

Fitting the Blade

1. Fit the blade to the shaft with the sharp edges of the blade pointing away from the shaft.
2. Re-assemble blade bolt through the washer and the blade.
3. Hold the blade firmly with a gloved hand and tighten the blade bolt firmly with a spanner. Do not over tighten.

Environmental Information

- Awareness of the environment must be considered when disposing of 'end-of-life' product.
- If necessary, contact your local authority for disposal information.

The symbol  on the product or on its packaging indicates that this product may not be treated as household waste. Instead it shall be handed over to the applicable collection point for the recycling of electrical and electronic

equipment. By ensuring this product is disposed of correctly, you will help prevent potential negative consequences for the environment and human health, which could otherwise be caused by inappropriate waste handling of this product. For more detailed information about recycling of this product, please contact your local council office, your household waste disposal service or the shop where you purchased the product.

Guarantee and Guarantee Policy

If any part is found to be defective due to faulty manufacture within the guarantee period, Husqvarna UK Ltd., through its Authorised Service Repairers will effect the repair or replacement to the customer free of charge providing:

- (a) The fault is reported directly to the Authorised Repairer.
- (b) Proof of purchase is provided.
- (c) The fault is not caused by misuse, neglect or faulty adjustment by the user.
- (d) The failure has not occurred through fair wear and tear.
- (e) The machine has not been serviced or repaired, taken apart or tampered with by any person not authorised by Husqvarna UK Ltd..
- (f) The machine has not been used for hire.
- (g) The machine is owned by the original purchaser.
- (h) The machine has not been used commercially.

* This guarantee is additional to, and in no way diminishes the customers statutory rights.

Failures due to the following are not covered, therefore it is important that you read the instructions contained in this Operator's Manual and understand how to operate

and maintain your machine:

Failures not covered by guarantee

- * Failures as a result of not reporting an initial fault.
- * Failures as a result of sudden impact.
- * Failures as a result of not using the product in accordance with the instructions and recommendations contained in this Operator's Manual.
- * Machines used for hire are not covered by this guarantee.
- * The following items listed are considered as wearing parts and their life is dependent on regular maintenance and are, therefore not normally subject to a valid warranty claim: Blades, Electric Mains cable
- * **Caution!**

Husqvarna UK Ltd. does not accept liability under the warranty for defects caused in whole or part, directly or indirectly by the fitting of replacement parts or additional parts that are not either manufactured or approved by Husqvarna UK Ltd., or by the machine having been modified in any way.

Service Recommendations

- Your product is uniquely identified by a silver and black product rating label.
- We strongly recommend that your product is serviced at least every twelve months, more often in a professional application.

EC DECLARATION OF CONFORMITY

Husqvarna UK Ltd., Aycliffe Industrial Park
 Newton Aycliffe, Co. Durham, DL5 6UP, England

Declare under our sole responsibility that the product(s);

Category.....**Electric Rotary Lawnmower**
 Type(s)**VM032, EM032**
 Identification of Series.....**See Product Rating Label**
 Year of Construction.....**See Product Rating Label**

Conforms to the essential requirements & provisions of the following EC Directives:
98/37/EC (until 31.12.09), 2006/42/EC (from 01.01.10), 2004/108/EC, 2000/14/EC
 based on the following EU harmonized standards applied:
EN60335-1, EN60335-2-77, EN836, EN50366, EN55014-1, EN61000-3-2, EN61000-3-3

The maximum A weighted sound pressure level L_{pA} at the operator's position, recorded on a sample of the above product(s) corresponds to the Level given in the table.

The maximum hand / arm vibration weighted value measured according to EN ISO 5349 on a sample of the above product(s) corresponds to the Value given in the table.

2000/14/EC: The Measured Sound Power L_{WA} & Guaranteed Sound Power L_{WA} values are according to the tabulated figures.

Conformity Assessment Procedure.....Annex VI
 Notified Body.....Intertek, Cleeve Road
 Leatherhead, Surrey
 KT22 7SB, England

Newton Aycliffe 06/04/2009
 M.Bowden
 Research & Development Director
 Husqvarna UK Ltd.



Type	VM032	VM032+	EM032	EM032+
Width of Cut (cm)	32	32	32	32
Speed of rotation cutting device (rpm)	3,600	3,600	3,600	3,600
Power (W)	1100	1200	900	1000
Measured Sound Power L_{WA} (dB(A))	95	95	95	95
Guaranteed Sound Power L_{WA} (dB(A))	96	96	96	96
Level (dB(A))	80.2	80.2	80.2	80.2
Value (m/s ²)	2.08	2.08	2.08	2.08
Weight (Kg)	9.09	9.09	8.74	8.74

Sicherheitsmaßnahmen



! Ihre Maschine kann bei einem unsachgemäßen Gebrauch eine Gefahr darstellen und zu ernsthaften Verletzungen des Bedieners und anderer Personen führen! Es müssen sämtliche Warnhinweise und Sicherheitsvorschriften beachtet werden, um einen sicheren Gebrauch und eine angemessene Leistung Ihrer Maschine sicherstellen zu können. Der Bediener ist für die Einhaltung aller in diesem Handbuch und auf der Maschine angegebener Warnhinweise und Sicherheitsvorschriften verantwortlich.

Erklärung der an der Maschine befindlichen Symbole



Achtung



Die Betriebsanleitung muß sorgfältig durchgelesen werden, um sicherstellen zu können, daß alle Steuerelemente und deren Funktion verstanden werden.



Der Rasenmäher muß während des Mähens immer auf dem Boden bleiben. Durch Kippen oder Anheben des Rasenmähers können Steine fortgeschleudert werden.



Es dürfen sich keine Personen in der Nähe befinden. Es darf nicht gemäht werden, wenn sich Personen, insbesondere Kinder oder Haustiere, im Mähbereich befinden.



Vorsicht – scharfe Klingen! Vor der Wartung oder falls das Gerätekabel beschädigt ist, Netzstecker vom Stromnetz trennen. Die Klingen drehen sich nach dem Ausschalten des Geräts weiter.



Das Stromkabel vom Schneidwerk fernhalten



Allgemeines

1. Dieses Produkt ist nicht dafür ausgelegt, für Personen (einschließlich Kindern) mit physischen, sensorischen oder psychischen Beeinträchtigungen oder von Personen, die nicht ausreichend Erfahrungen und Kenntnisse für den Umgang mit dem Produkt besitzen, benutzt zu werden, es sei denn, solche Personen stehen unter Aufsicht einer Person, die für ihre Sicherheit haftet oder sie sind von solch einer haftenden Person in die Benutzung des Produkts speziell eingewiesen worden. Kinder sollten beaufsichtigt werden, um sicherzugehen, dass sie nicht mit dem Produkt spielen. Es ist möglich, dass regionale Vorschriften ein Mindestalter für die Benutzung des Produkts vorschreiben.
2. Dieses Produkt darf nicht von Kindern oder von Personen, welche die vorliegende Anleitung nicht gelesen haben, benutzt werden.
3. Das Gerät muss sofort ausgeschaltet werden, wenn sich Personen, insbesondere Kinder, oder Tiere in der Nähe befinden.
4. Den Rasenmäher in der in dieser Betriebsanleitung beschriebenen Art und Weise und nur für die vorgesehenen Funktionen verwenden.
5. Den Rasenmäher nie verwenden, wenn Sie müde oder krank sind oder unter dem Einfluss von Alkohol, Drogen oder Arzneimitteln stehen.
6. Der Bediener oder Benutzer ist für Unfälle anderer Personen, und für die Gefahr, der sie oder deren Eigentum ausgesetzt werden, verantwortlich.

Angaben zur Sicherheit bei der Verwendung elektrischer Teile

1. Es wird die Verwendung einer Fehlerstrom-Schutzvorrichtung mit einer Auslösung bei nicht mehr als 30mA empfohlen. Selbst mit einer solchen Schutzvorrichtung kann keine 100-prozentige Sicherheit garantiert werden. Deshalb müssen jederzeit die entsprechenden Sicherheitsvorschriften beachtet werden. Die Fehlerstrom-Schutzvorrichtung bei jeder Verwendung überprüfen.
2. Vor der Verwendung muß das Kabel auf Beschädigungen überprüft werden. Bei Anzeichen einer Beschädigung oder Alterung muß es ausgewechselt werden.
3. Den Rasenmäher nicht verwenden, wenn die elektrischen Kabel beschädigt oder abgenutzt sind.
4. Die Verbindung zur Stromversorgung sofort unterbrechen,

- wenn das Kabel Schnitte aufweist oder die Isolierung beschädigt ist. Das Kabel nicht berühren, bis die Stromversorgung unterbrochen ist. Ein Kabel, das Schnitte oder Beschädigungen aufweist, darf nicht repariert werden; es muß mit einem neuen Kabel ausgewechselt werden.
5. Ihr Verlängerungskabel darf im Betrieb nicht gewickelt sein, gewickelte Kabel können sich überhitzen und das Leistungsvermögen Ihres Rasenmähers reduzieren.
6. Das Kabel muß vom Rasenmäher ferngehalten werden; immer vom Stromanschluß weg arbeiten und auf- und abmähen, nie in Kreisen mähen.
7. Das Kabel nicht um scharfkantige Objekte ziehen.
8. Immer zuerst die Stromversorgung unterbrechen, bevor ein Stecker, Kabelverbinder oder ein Verlängerungskabel entfernt wird.
9. Den Rasenmäher ausschalten, den Stecker aus der Steckdose ziehen und das elektrische Versorgungskabel auf Beschädigungen oder Alterungsanzeichen überprüfen, bevor das Kabel zur Lagerung aufgewickelt wird. Ein beschädigtes Kabel darf nicht repariert werden; es muß mit einem neuen Kabel ausgewechselt werden.
10. Das Kabel immer vorsichtig aufwickeln und eine Kinkenbildung vermeiden.
11. Die Maschine niemals am Kabel tragen.
12. Niemals am Kabel zeren, um irgendeinen Stecker zu ziehen.
13. Nur an auf dem Typenschild angegebenes Wechselspannungsnetz anschließen.
14. Husqvarna-Produkte sind gemäß EN60335 schutzisoliert. Es darf unter keinen Umständen eine Erdleitung irgendwo am Produkt angeschlossen werden.

Kabel

Es darf nur 1,00mm² Kabel mit einer maximalen Länge von 40m verwendet werden.

Maximale Nennwerte:

- 1,00mm² Kabel: 10A, 250V Wechselstrom
1. Netz- und Verlängerungskabel sind von Ihrem örtlichen zugelassenen Husqvarna UK Ltd. Kundendienstzentrum erhältlich.
 2. Es dürfen nur Verlängerungskabel, die speziell zur Verwendung im Freien vorgesehen sind, verwendet werden.

Vorbereitung

1. Bei Arbeiten mit Ihrem Gerät müssen Sie immer feste Schuhe und lange Hosen tragen.
2. Sicherstellen, daß keine Stecken, Steine, Knochen, Draht oder Schutt auf dem Rasen liegen; sie könnten durch das rotierende Messer fortgeschleudert werden.
3. Vor der Verwendung und nach Erhalt eines kräftigen Stoßes muss die Maschine auf Anzeichen eines Verschleißes oder einer Beschädigung überprüft und bei Bedarf die entsprechenden Reparaturarbeiten ausgeführt werden.
4. Abgenutzte oder beschädigte Messer müssen zusammen mit ihren Befestigungen als ganze Sätze ausgewechselt werden, um das Gleichgewicht beizubehalten.

Verwendung

1. Den Rasenmäher nur bei Tageslicht oder guter künstlicher Beleuchtung verwenden.
2. Rasenmäher sollten, wenn möglich, nicht in nassem Gras verwendet werden.
3. In nassem Gras ist Vorsicht geboten, da Sie leicht Ihren Halt verlieren können.
4. An Hängen muß sichergestellt werden, daß Sie einen sicheren Halt haben und rutschfeste Schuhe tragen.
5. Hänge nie von oben nach unten, sondern immer quer zum Hang mähen.
6. Seien Sie besonders vorsichtig, wenn Sie die Schrittrichtung am Hang ändern. Immer langsam gehen, nicht laufen.
7. Das Mähen an Bänken und Hängen kann gefährlich sein. Nicht an Bänken oder steilen Hängen mähen.
8. Beim Mähen nicht rückwärtsgehen, da Sie stolpern könnten.
9. Beim Mähen den Rasenmäher nie in Ihre Flichtung ziehen.
10. Den Rasenmäher ausschalten, bevor er über andere Oberflächen als Gras geschoben wird.
11. Den Rasenmäher nie verwenden, wenn die Schutzvorrichtungen beschädigt sind oder sich nicht an ihrer vorgesehenen Stelle befinden.
12. Niemals Hände oder Füße in die Nähe der Schneidvorrichtung bringen, insbesondere beim Einschalten des Motors.

Sicherheitsmaßnahmen

- Den Rasenmäher nicht kippen, wenn der Motor noch läuft, außer beim Starten oder Stoppen. In diesem Falle sollte der Rasenmäher nicht mehr als absolut notwendig gekippt und nur der Teil angehoben werden, der sich weg vom Bediener befindet. Es muß immer sichergestellt werden, daß sich beide Hände in Betriebsposition befinden, bevor der Rasenmäher wieder auf den Boden gestellt wird.
- Hände nicht in die Nähe des Grasauwurfs bringen.
- Einen Rasenmäher niemals anheben oder tragen, wenn er noch läuft oder noch an die Stromversorgung angeschlossen ist.
- Den Stecker aus der Steckdose ziehen:
 - bevor der Rasenmäher unbeaufsichtigt bleibt;
 - bevor eine Blockierung entfernt wird;
 - bevor der Rasenmäher überprüft oder gereinigt wird oder Arbeiten daran ausgeführt werden;
 - wenn Sie einen Gegenstand treffen. Der Rasenmäher darf erst dann wieder verwendet werden, wenn absolut sichergestellt wurde, daß sich der gesamte Rasenmäher in einem sicheren Betriebszustand befindet;
- wenn der Rasenmäher anfängt, ungewöhnlich stark zu vibrieren. In diesem Falle muß er sofort überprüft werden. Ein übermäßiges Vibrieren kann Verletzungen verursachen.

Wartung und Lagerung

- Alle Muttern, Bolzen und Schrauben müssen fest angezogen sein, damit ein sicherer Betriebszustand des Rasenmähers gewährleistet ist.
- Den Grasbehälter regelmäßig auf Verschleiß oder Schäden prüfen.
- Abgenutzte oder beschädigte Teile müssen für einen sicheren Zustand ausgewechselt werden.
- Nur für dieses Produkt vom Hersteller spezifizierte originaleile wie, Messerbefestigungsschrauben, Distanzscheiben und Turbinenrad beim Auswechseln verwenden.
- Bei der Einstellung des Rasenmähers darauf achten, daß Sie Ihre Finger nicht zwischen den beweglichen Messern und den feststehenden Teilen der Maschine einklemmen.
- An einem kühlen, trockenen Ort, außerhalb der Reichweite von Kindern aufbewahren. Nicht im Freien aufbewahren.

CH

Zum Herstellen eines sicheren Anschlusses zwischen dem Rasenmäher und dem Verlängerungskabel empfehlen wir Ihnen dringend, das Kabel anhand der folgenden Methode zu verbinden:

- Verbinden Sie den Stecker des kurzen Anschlusskabels mit der Anschlussbuchse des Verlängerungskabels. (M1).

- Bilden Sie eine Schlaufe am Ende des Verlängerungskabels nahe der Anschlussbuchse und sichern Sie diese in der Zugentlastung oben am Schaltkasten. (M2) Dadurch hängt die Anschlussbuchse nach unten. (M3)

Sicherheitsausschalter

Der Motor wird über einen Sicherheitsausschalter geschützt, der bei einer Messerblockierung oder Motorüberhitzung aktiviert wird. In diesem Fall muss der Rasenmäher gestoppt und der Stecker abgezogen werden. Der Sicherheitsausschalter wird

nur beim Loslassen des Start-/Stopphebels rückgestellt. Jegliche Blockierungen entfernen und vor erneuter Verwendung des Rasenmähers ein paar Minuten warten, um sicherstellen zu können, dass der Sicherheitsausschalter rückgestellt wurde.

Aus- und Einbau des Messers

Den Rasenmäher ausschalten, warten, bis das Messer zum vollständigen Stillstand gekommen ist und die Verbindung zur Netzversorgung trennen, BEVOR das Messer aus- oder wieder eingebaut wird. Mit dem Messer immer vorsichtig umgehen, da scharfe Kanten zu Verletzungen führen können. HANDSCHUHE VERWENDEN.

Messerausbau

- R1 - Messerbefestigungsschraube
- R2 - Unterlegscheibe R3 - Messer
1. Zur Entfernung der Messerbefestigungsschraube das Messer mit der Hand gut festhalten (dazu einen Handschuh tragen!) und die Schraube mit einem Schraubenschlüssel lösen. Diesen dazu gegen den Uhrzeigersinn drehen. (R)
2. Messerbefestigungsschraube, Unterlegscheibe und Messer entfernen. (R)
3. Die einzelnen Teile auf Beschädigungen prüfen und je nach Bedarf säubern.
4. Wenn sich ein Messer nur schwer entfernen lässt, einen Schraubenzieher (S1) zur Antriebsperrung in das Loch

(S2) einfügen und die Messerbefestigungsschraube mit einem Schraubenschlüssel lösen. Diesen dazu gegen den Uhrzeigersinn drehen. Vor dem Einschalten des Rasenmähers muss sichergestellt werden, dass der Schraubenzieher entfernt wurde.

Das Metallmesser muss nach 50 Betriebsstunden oder 2 Jahren, je nachdem was eher zutrifft, unabhängig von dessen Zustand ausgewechselt werden. Wenn das Messer Risse oder sonstige Beschädigungen aufweist, muss es gegen ein neues ausgetauscht werden. Messereinbau

1. Das Messer auf die Welle setzen und dabei darauf achten, dass die scharfen Kanten des Messers weg von der Welle zeigen.
2. Die Messerbefestigungsschraube wieder durch die Unterlegscheibe und das Messer einsetzen.
3. Das Messer gut festhalten (dazu einen Handschuh tragen!) und die Messerbefestigungsschraube mit einem Schraubenschlüssel fest anziehen. Dabei darauf achten, dass die Schraube jedoch nicht zu stark angezogen wird.

Garantie & Garantiepolice

Falls sich ein Teil aufgrund eines Herstellungsfehlers innerhalb der Garantiezeit als defekt herausstellen sollte, wird Husqvarna UK Ltd. über seine autorisierten Wartungstechniker kostenlos Reparaturarbeiten ausführen oder Teile auswechseln lassen. Dies gilt unter folgenden Voraussetzungen:

- a) Der Fehler wird direkt dem autorisierten service center gemeldet.
- b) Ein Kaufnachweis kann vorgelegt werden.
- c) Der Fehler läßt sich nicht auf einen Mißbrauch, eine Vernachlässigung oder eine falsche Einstellung durch den Benutzer zurückführen.
- d) Der Fehler läßt sich nicht auf normale Abnutzung zurückführen.
- e) Die Maschine wurde nicht von einer von Husqvarna UK Ltd. nicht autorisierten Person gewartet oder repariert, auseinandergenommen oder daran herumgebastelt.
- f) Die Maschine wurde nicht vermietet.
- g) Die Maschine ist noch Eigentum des ursprünglichen Käufers.
- h) Die Maschine wurde nicht kommerziell verwendet.

* Diese Garantie stellt eine Ergänzung der gesetzlichen Rechten des Kunden dar und schränkt diese auf keine Weise ein.

Nachfolgend wird aufgelistet, was nicht unter Garantie fällt und wodurch die Garantie ungültig wird. Deshalb ist es unbedingt erforderlich, die in der Bedienungsanleitung

angegebenen Anweisungen sorgfältig durchzulesen und genau zu verstehen, wie die Maschine betrieben und gewartet wird:

Fehler, die nicht von der Garantie gedeckt sind:

- * Fehler, die dadurch entstanden sind, daß ein anfänglicher Defekt nicht sofort gemeldet wurde.
- * Fehler, die durch einen plötzlichen Stoß entstanden sind.
- * Störungen aufgrund eines unsachgemäßen Gebrauchs der Maschine und Nichtbeachtung der in der Bedienungsanleitung angegebenen Anweisungen und Empfehlungen.
- * Maschinen, die vermietet werden, werden von dieser Garantie nicht gedeckt.
- * Folgende Teile werden als Verschleißteile angesehen, deren Nutzungsdauer von einer regelmäßigen Wartung abhängt. Diese Teile fallen normalerweise nicht unter die Garantie: Messer, Netzkabel.
- * **Vorsicht!** Alle Garantieansprüche entfallen, wenn Fehler ganz oder teilweise, direkt oder indirekt durch den Einbau von Ersatzteilen oder zusätzlichen Teilen verursacht wurden, die nicht von Husqvarna UK Ltd. hergestellt oder zugelassen wurden. Dasselbe trifft für modifizierte Maschinen zu.

Umweltinformation

- Beim Entsorgen von nicht mehr zu gebrauchenden Produkten muß die Umwelt berücksichtigt werden.
- Falls erforderlich, setzen Sie sich bitte mit Ihrer örtlichen Behörde in Verbindung. Diese kann Ihnen Einzelheiten zur Entsorgung mitteilen.

Das Symbol  auf dem Produkt bzw. auf der Produktverpackung gibt an, dass dieses Produkt nicht als Hausmüll behandelt werden darf. Zur Entsorgung ist es an einen

entsprechenden Recycling-Punkt für elektrische und elektronische Geräte zu bringen. Durch die umweltgerechte Entsorgung dieses Produkts tragen Sie dazu bei, potentielle Folgeschäden an der Umwelt und Gesundheitsschäden zu verhindern. Ausführlichere Informationen über das Recycling dieses Produkts erhalten Sie auf Wunsch von Ihrem Stadt- oder Gemeinderat, den für die Hausmüllentsorgung zuständigen Behörden oder dem Geschäft, in dem Sie dieses Produkt gekauft haben.

Wartungsempfehlungen

- Ihr Produkt ist durch ein silberfarbiges und schwarzes Produkttypenschild gekennzeichnet.
- Ihr Gerät sollte mindestens alle 12 Monate gewartet werden; häufiger, wenn es professionell eingesetzt wird.

EC KONFORMITÄTSERKLÄRUNG

Husqvarna UK Ltd., Aycliffe Industrial Park
Newton Aycliffe, Co. Durham, DL5 6UP, England

erklären in alleiniger Verantwortung, dass das Produkt bzw. die Produkte

Kategorie.....**Elektrischer Rotationsrasenmäher**
Typ**VMO32, EMO32**
Identifizierung der reihe.....**Siehe Produkttypenschild**
Baujahr.....**Siehe Produkttypenschild**

die maßgeblichen Anforderungen und Bestimmungen der folgenden EU-Richtlinien erfüllt/erfüllen:
98/37/EEC (bis 31.12.09), 2006/42/EC (ab 01.01.10), 2004/108/EC, 2000/14/EC
beruhend auf den folgenden in der EU harmonisierten, anwendbaren Standards:
EN60335-1, EN60335-2-77, EN836, EN50366, EN55014-1, EN61000-3-2, EN61000-3-3

Der maximale A-Schalldruckpegel L_{pA} an der Bedienerposition, aufgezeichnet an einem Muster des/der obigen Produkts/Produkte, entspricht der in der Tabelle angegebenen **Stufe**.

Der maximale Vibrationswert an Hand/Arm, gemessen nach EN ISO 5349 an einem Muster des/der obigen Produkts/Produkte, entspricht dem in der Tabelle angegebenen Wert.

2000/14/EU: Die Werte der gemessenen Geräuschemission L_{WA} und der garantierten Geräuschemission L_{WA} entsprechen den Tabellenwerten.

Konformitätsbewertungsverfahren..... Annex VI
Prüfbehörde..... Intertek, Cleeve Road
Leatherhead, Surrey
KT22 7SB, England

Newton Aycliffe 06/04/2009
M.Bowden
Direktor für Forschung & Entwicklung
Husqvarna UK Ltd.



Typ	VM032	VM032+	EM032	EM032+
Schnittbreite (cm)	32	32	32	32
Umdrehungsgeschwindigkeit des Schneidwerks (rpm)	3,600	3,600	3,600	3,600
Leistung (W)	1100	1200	900	1000
Gemessene Geräuschemission L_{WA} (dB(A))	95	95	95	95
Garantierte Geräuschemission L_{WA} (dB(A))	96	96	96	96
Höhe (dB(A))	80.2	80.2	80.2	80.2
Wert (dB(A))	2.08	2.08	2.08	2.08
Gewicht (Kg)	9.09	9.09	8.74	8.74

Precautions a Prendre



Mal utilisé, votre produit peut devenir dangereux! Votre produit peut occasionner de graves blessures à l'utilisateur et aux autres; les conseils d'utilisation et de sécurité doivent être scrupuleusement suivis pour un usage optimal et sûr de votre produit. L'utilisateur a la responsabilité du respect des conseils d'utilisation et de sécurité de ce manuel et concernant le produit.

Explication des symboles de votre produit



Avertissement



Lire attentivement le mode d'emploi pour vous assurer de bien comprendre toutes les commandes et leur utilisation.



Maintenez toujours la tondeuse au sol en tondant. Si vous levez ou inclinez la tondeuse, des pierres peuvent être projetées.



Ne tondez pas lorsque des personnes, surtout des enfants, ou des animaux domestiques se déplacent sur les lieux.



Attention aux lames acérées : débrancher avant toute opération d'entretien ou si le câble est endommagé.
Les lames continuent de tourner un moment après avoir arrêté l'appareil.



Maintenir le câble d'alimentation hors de portée des parties coupantes.

Généralités

1. Ce produit n'est pas conçu pour être utilisé par des personnes (y compris des enfants) dont les capacités physiques, sensorielles ou mentales sont réduites ou qui manquent d'expérience ou de compétences, sauf si elles sont supervisées ou si elles reçoivent des instructions concernant l'utilisation de ce produit par une personne responsable de leur sécurité. Les enfants doivent être supervisés pour garantir qu'ils ne jouent pas avec le produit. La réglementation locale peut restreindre le groupe d'âge des opérateurs autorisés.
2. Ne jamais les enfants ou des personnes non familières avec ces instructions, utiliser ce produit.
3. Arrêter l'appareil quand des personnes, en particulier des enfants, ou animaux de compagnie sont à proximité.
4. Respectez les conditions d'emploi et les fonctions décrites au manuel d'instructions.
5. Il ne faut jamais utiliser la tondeuse si vous êtes fatigués, malades ou sous l'influence d'alcool.
6. L'opérateur ou utilisateur est tenu responsable des dangers ou accidents provoqués aux autres personnes ou à leurs biens.

Conditions électriques

1. Il est recommandé d'utiliser un appareil à courant résiduel (R.C.D.) avec un courant de déclenchement de 30 mA maximum. Même avec un R.C.D. installé, une sécurité de 100% n'est pas garantie et il convient de toujours observer les consignes de sécurité au travail. Vérifiez le R.C.D. à chaque utilisation.
2. Avant usage, vérifiez le câble d'alimentation électrique pour voir s'il présente des signes d'usure ou d'endommagement. Remplacez le si nécessaire.
3. Il ne faut pas utiliser la tondeuse si les câbles électriques sont endommagés ou usés.
4. Si le câble est coupé ou si l'isolation est endommagée, débranchez immédiatement la tondeuse. Il ne faut pas toucher les câbles électriques avant de couper le courant. Il ne faut pas réparer ou couper un câble endommagé, il faut le remplacer par un nouveau.
5. Votre rallonge ne doit pas être enroulée. Les câbles

enroulés peuvent surchauffer et réduire l'efficacité de votre tondeuse.

6. Tenez toujours le câble à distance de la tondeuse. Tondez toujours en vous éloignant de la prise de courant, et en vous déplaçant en faisant des va-et-vient, mais jamais des cercles.
7. Ne tirez pas le câble autour d'objets anguleux
8. Coupez toujours le courant d'alimentation avant de débrancher la tondeuse, de déconnecter un raccord de câble ou d'enlever une rallonge.
9. Mettez l'appareil hors tension et débranchez le de la prise secteur puis examinez le câble d'alimentation électrique pour voir s'il présente des signes d'usure ou d'endommagement avant de l'enrouler pour le ranger. Ne tentez pas de réparer un câble endommagé. Remplacez le par un câble neuf.
10. Enroulez toujours le câble bien soigneusement, en évitant les nœuds.
11. Ne jamais soulever la tondeuse par le câble.
12. Ne tirez jamais sur le câble pour le débrancher.
13. N'utilisez l'appareil qu'en courant alternatif comme indiqué sur l'étiquette d'identification du produit.
14. Les appareils Husqvarna sont antichoc, conformément à la norme EN60335. Ne jamais mettre à la terre aucune partie de l'appareil.

Câbles

N'utilisez que des câbles d'un diamètre d'1,00 mm² et d'une longueur maximale de 40 mètres.

Valeur nominale maximale :

Câble d'une section d'1,00 mm², 10 A, 250 V CA

1. Des câbles secteur et des rallonges sont disponibles auprès de votre Centre de service après-vente produits d'extérieur agréé Husqvarna.
2. N'utilisez que des câbles secteur et des rallonges spécifiquement conçus pour l'usage à l'extérieur.

Préparation

1. Toujours porter des chaussures robustes et des pantalons en utilisant cet outil.
2. Il faut s'assurer de la propreté de la pelouse. Des brindilles, des pierres, os, bouts des fils de fer ou débris peuvent être éjectés par la lame de la tondeuse.
3. Avant de mettre l'appareil en marche et après tout choc, vérifier qu'il ne présente aucun signe d'usure ou de dommage, et le réparer si nécessaire.
4. Les lames doivent être remplacées en même temps que leur système de fixation afin de maintenir l'équilibre.

Utilisation

1. Utilisez la tondeuse dans la lumière du jour ou quand il y a un bon éclairage artificiel.
2. Évitez l'utilisation de la tondeuse pour la tonte d'une pelouse mouillée.
3. Prenez soins de ne pas glisser pendant la tonte d'une pelouse mouillée.
4. Sur pentes, faites encore plus attention à ne pas perdre votre équilibre et portez des chaussures antidérapantes.
5. Dans un terrain incliné, il faut tondre la pelouse en travers, jamais du haut en bas de la pente et vice versa.
6. Il faut faire très attention pendant le changement de direction sur les terrains inclinés. Marchez, ne courez jamais.
7. La tonte des terrains inclinés et des berges peut être dangereuse. Ne pas utiliser la tondeuse sur les **talus** ou pentes **raides**.
8. Ne coupez jamais l'herbe en tirant la tondeuse vers vous.
9. Il ne faut jamais tondre en tirant la tondeuse.
10. Arrêtez la tondeuse avant de la déplacer sur des surfaces non gazonnées.
11. Il ne faut jamais faire marcher une tondeuse avec des couvercles de protections endommagés ou sans protections mise en place.
12. Toujours tenir les mains et les pieds éloignés de l'outil de coupe, et surtout en mettant le moteur en marche.

Précautions à Prendre

- Il ne faut pas soulever la tondeuse pendant que le moteur tourne. On peut la soulever uniquement lors du démarrage ou lorsqu'elle est totalement arrêtée. Dans ce cas veillez à soulever la tondeuse en l'inclinant légèrement sur le côté. Avant de reposer la tondeuse au sol, assurez-vous toujours d'avoir les mains en position d'utilisation.
- N'approchez pas vos mains du canal d'éjection d'herbe.
- Ne soulevez ou ne transportez jamais une tondeuse en marche ou encore branchée au secteur.
- Enlevez la prise du secteur:
 - Avant de laisser la tondeuse sans surveillance;
 - Avant de dégager une obstruction ;
 - Avant de vérifier, de nettoyer ou d'effectuer des travaux sur l'appareil;
 - Si vous heurtez un objet. Il ne faut pas utiliser votre tondeuse avant de s'assurer qu'elle est entièrement dans les conditions sûres d'utilisation;
 - Si la tondeuse commence à vibrer anormalement.

Effectuez une vérification immédiate. Des vibrations excessives peuvent être cause d'accidents.

Entretien et rangement

- Pour assurer des conditions de sécurité optimales lors de l'utilisation de la tondeuse, il faut maintenir les écrous, les boulons et les vis bien serrés.
- Vérifiez fréquemment le bas rigide les signes d'usure ou de détérioration.
- Pour assurer la sécurité, remplacez les pièces usées ou endommagées.
- Utilisez seulement la lame, le boulon de lame, les rondelles et le ventilateur de rechange spécifiés pour ce produit.
- Pendant le réglage de la tondeuse, il faut prendre soin de ne pas se coincer les doigts entre les lames en rotation et les pièces fixes de la machine.
- Ranger dans un endroit frais et sec et hors de portée des enfants. Ne pas laisser à l'extérieur.

CH

Pour assurer un branchement sécurisé entre la tondeuse et le prolongateur, nous vous conseillons fortement de suivre la méthode de fixation de câble suivante :

- Brancher le câble de connexion court dans la prise du prolongateur. (M1).

- Former une boucle à l'extrémité du prolongateur, près de la prise, et fixer fermement celle-ci en la passant dans le dégagement de rallonge situé en haut de la boîte de commutation. (M2) La prise sera ainsi maintenue orientée vers le bas. (M3)

Sécurité coupe-circuit

Le moteur est protégé par une sécurité coupe-circuit, qui est activée en cas de blocage de la lame ou de surchauffe du moteur. Si cela se produit, arrêtez et enlevez la prise de la source d'alimentation. La sécurité

coupe-circuit se réenclenchera uniquement si le levier marche/arrêt est relâché. Enlevez toute obstruction et attendez quelques minutes que la sécurité coupe-circuit se réenclenche avant d'utiliser à nouveau la tondeuse.

Montage et enlèvement de la lame

Stoppez, attendez que la lame soit complètement à l'arrêt et débranchez de la prise secteur AVANT de procéder à l'enlèvement ou au remontage de la lame. Toujours manipuler la lame avec précaution – risque de blessure avec les côtés tranchants.

UTILISEZ DES GANTS.

Enlèvement de la lame

R1 – boulon de fixation R2 - rondelle R3 - lame

- Pour enlever le boulon de fixation, maintenez fermement la lame avec une main gantée et, à l'aide d'une clé, desserrez le boulon de fixation en le tournant dans le sens inverse des aiguilles d'une montre (R).
- Retirez le boulon de fixation, la rondelle et la lame.(R)
- Vérifiez qu'elle n'est pas endommagée et nettoyez si nécessaire.
- En cas de difficulté pour retirer la lame, insérez un tournevis (S1) dans le trou (S2) pour bloquer l'entraînement, puis

utilisez une clé pour desserrer le boulon de fixation en tournant la clé dans le sens inverse des aiguilles d'une montre. Assurez-vous d'enlever le tournevis avant de remettre la machine en marche.

Remplacez votre lame métallique après 50 heures d'utilisation ou 2 ans selon le cas – quel que soit son aspect. Si la lame est fendue ou endommagée, la remplacer par une nouvelle.

Montage de la lame

- Fixez la lame sur l'axe, les côtés tranchants pointant dans le sens opposé à l'axe.
- Remontez le boulon de fixation en le passant dans la rondelle et la lame.
- Maintenez fermement la lame avec une main gantée et serrez à fond le boulon de fixation à l'aide d'une clé. Ne forcez pas sur le serrage.

Garantie et Police de Garantie

Si une pièce s'avère défectueuse pour cause de défaut de fabrication, au cours de la période de garantie, Husqvarna UK Ltd. d'extérieur se chargera, sans frais pour le consommateur, de la réparation ou du remplacement, via ses agents de service après-vente agréés, dès lors que :

- Le défaut est directement signalé au réparateur autorisé.
- La fourniture du justificatif d'achat
- Le défaut n'est pas causé par une mauvaise utilisation, une négligence ou un mauvais réglage effectué par l'utilisateur.
- La panne n'est pas causée par l'usure normale.
- La machine n'a pas été entretenue ou réparée, démontée ou manipulée par toute personne non autorisée par Husqvarna UK Ltd..
- La machine n'a pas été utilisée pour la location.
- La machine appartient au premier acheteur.
- La machine n'a pas été commercialement utilisée.

* Cette garantie est additionnelle à, et dans aucune circonstance elle diminue les droits statutaires des clients. Les défaillances occasionnées dans les situations ci-dessous ne sont pas couvertes. Il est donc important de lire les instructions contenues dans le manuel de l'utilisateur et de bien assimiler comment utiliser et entretenir votre outil :

Défauts non couverts par la garantie

- * Défauts causés par un défaut initial non signalé.
- * Défauts causés par un choc soudain.
- * Défaillances résultant d'une utilisation du produit dans des conditions autres que celles stipulées dans les instructions et recommandations contenues dans le manuel de l'utilisateur.
- * Les machines utilisées pour la location ne sont pas couvertes par cette garantie.
- * Les lames et le câble électriques sont considérés comme parties soumises à l'usure, leur durée d'utilisation dépend d'un entretien régulier, et par voie de conséquence, ils ne font normalement pas l'objet de réclamations dans le cadre de la garantie.
- * **ATTENTION !**
Sous la garantie, Husqvarna UK Ltd. n'accepte pas dans l'ensemble ou en partie, directement ou indirectement, la responsabilité des défauts causés par le montage de pièces de rechange ou de parties supplémentaires qui ne sont pas fabriquées ou approuvées par Husqvarna UK Ltd., ou si la machine a été modifiée de quelque façon que ce soit.

Informations Concernant L'environnement

- Prendre l'environnement en considération lors de la mise au rebut du produit à la fin de sa vie utile.
- Si nécessaire, consulter les services municipaux pour toute information concernant la mise au rebut.

Le symbole  sur le produit ou sur son emballage indique que ce produit ne doit pas être traité comme déchet ménager. Il doit obligatoirement être déposé au point de collecte prévu pour le recyclage du matériel électrique et électronique. En

vous conformant à une procédure d'enlèvement correcte du produit devenu obsolète, vous aiderez à prévenir tout effet nuisible à l'environnement et à la santé, qu'une manipulation inappropriée de celui-ci pourrait autrement provoquer. Pour de plus amples informations sur le recyclage de ce produit, veuillez contacter votre mairie ou collectivité locale, la déchetterie de votre localité ou le magasin où vous avez acheté le produit.

Recommandations de Service

- Cet appareil n'est identifié que par une plaque de qualité de produit, argentée et noire.
- Nous vous recommandons vivement de faire réviser votre machine au moins tous les douze mois, plus souvent dans le cas d'un usage professionnel.

EC DÉCLARATION DE CONFORMITÉ

Husqvarna UK Ltd., Aycliffe Industrial Park
Newton Aycliffe, Co. Durham, DL5 6UP, England

Nous déclarons sous notre seule responsabilité que le(s) produit(s) :

Catégorie.....**Tondeuse rotative électrique**
Type**VMO32, EMO32**
Identification de la série.....**Voir la Plaquette D'identification**
Année de Construction.....**Voir la Plaquette D'identification**

est/sont conforme(s) aux exigences et dispositions essentielles des Directives européennes suivantes :

98/37/EEC (jusqu'au 31.12.09), 2006/42/EC (à oparir du 01.01.10), 2004/108/EC, 2000/14/EC

Selon les normes harmonisées de l'UE applicables :

EN60335-1, EN60335-2-77, EN836, EN50366, EN55014-1, EN61000-3-2, EN61000-3-3

Le niveau de pression sonore maximum mesuré à l'oreille de l'opérateur, enregistré sur un échantillon du/des produit(s) ci-dessus correspond au niveau indiqué dans le tableau.

Le niveau de vibration maximum main/bras mesuré suivant la norme EN ISO 5349 sur un échantillon du/des produit(s) ci-dessus correspond à la valeur indiquée dans le tableau.

2000/14/CE : Les valeurs de puissance sonore mesurées et de puissance sonore garantie sont conformes aux chiffres indiqués dans le tableau.

Procédure d'évaluation de conformité..... Annex VI

Organisme notifié..... Intertek, Cleeve Road
Leatherhead, Surrey
KT22 7SB, England

Newton Aycliffe 06/04/2009

M.Bowden

Responsable Recherche & Développement
Husqvarna UK Ltd.



Type	VM032	VM032+	EM032	EM032+
Largueur de coupe (cm)	32	32	32	32
Vitesse de rotation de l'outil de coupe (rpm)	3,600	3,600	3,600	3,600
Puissance (W)	1100	1200	900	1000
Niveau de puissance sonore mesuré L _{WA} (dB(A))	95	95	95	95
Niveau de puissance sonore mesuré L _{WA} (dB(A))	96	96	96	96
Niveau (dB(A))	80.2	80.2	80.2	80.2
Valeur (dB(A))	2.08	2.08	2.08	2.08
Poids (Kg)	9.09	9.09	8.74	8.74

Veiligheidsvoorschriften



Bij verkeerd gebruik kan dit product gevaarlijk zijn! Het product kan de bediener en anderen ernstig verwonden. Om de veiligheid en doeltreffendheid van het product te garanderen is het derhalve belangrijk dat de waarschuwingen en veiligheidsinstructies gevolgd worden. Het is de verantwoordelijkheid van de bediener om de waarschuwingen en veiligheidsinstructies in deze handleiding en op het product te volgen.

Uitleg van symbolen op het product



Waarschuwing



Lees de handleiding voor de gebruiker aandachtig door, zodat u volledig vertrouwd bent met de verschillende bedieningselementen en de werking daarvan.



Houd de grasmaaier steeds op de grond tijdens het maaien. De grasmaaier zou stenen kunnen uitwerpen wanneer hij opgeheven of gekanteld wordt.



Houd andere personen op een afstand. Maai niet wanneer andere personen, vooral kinderen, of dieren in het maaigebied staan.



Wees voorzichtig met de scherpe bladen - verwijder de stekker uit het stopcontact voor u onderhoud pleegt of als de kabel beschadigd is.



De bladen blijven ronddraaien nadat de machine is uitgezet.



De stroomkabel uit de buurt van de messen houden



Algemeen

1. Dit product is niet bestemd voor gebruik door personen (inclusief kinderen) met verminderde fysieke, zintuiglijke of geestelijke mogelijkheden of gebrek aan ervaring en kennis, tenzij zij onder toezicht staan of instructie hebben gekregen over het gebruik van het product van een persoon die verantwoordelijk is voor hun veiligheid. Kinderen moeten onder toezicht staan om ervoor te zorgen dat zij niet met het product spelen. Plaatselijke regels kunnen beperkingen opleggen aan de leeftijd van degene die het product bedient.
2. Laat kinderen of mensen die deze instructies niet kennen het product niet gebruiken.
3. Stop het gebruik van de machine als er mensen, vooral kinderen, of huisdieren in de buurt zijn.
4. Gebruik de grasmaaier alleen op de manier en voor de doeleinden die in deze handleiding beschreven staan.
5. Gebruik de grasmaaier nooit wanneer u moe of ziek bent, of wanneer u onder de invloed van alcohol, drugs of een geneesmiddel bent.
6. De gebruiker is verantwoordelijk voor ongevallen of gevaren die andere mensen of hun eigendom treffen.

Elektrisch

1. Het gebruik van een reststroomapparaat met een uitschakelstroom van niet meer dan 30 mA wordt aanbevolen. Zelfs met een reststroomapparaat geïnstalleerd kan veiligheid niet 100% gegarandeerd worden. U dient altijd veilige werkmethoden te volgen. Het reststroomapparaat dient voor elk gebruik gecontroleerd te worden.
2. Controleer het snoer vóór gebruik en vervang het indien er sporen van schade of veroudering zijn.
3. Gebruik de grasmaaier niet als de elektrische snoeren beschadigd of versleten zijn.
4. Schakel de netvoeding meteen uit als het snoer doorgesneden is of als het isolatiemateriaal beschadigd is. Raak het elektrisch snoer niet aan voordat de netvoeding uitgeschakeld is. Herstel een doorgesneden of beschadigd snoer niet. Vervang het door een nieuw snoer.

5. Uw verlengsnoer mag geen spiraalsnoer zijn. Spiraalsnoeren kunnen oververhitten en doen de doeltreffendheid van uw maaier afnemen.
6. Houd het snoer uit de buurt van de grasmaaier. Werk steeds van de wandcontact-doos weg. Maai op en neer, nooit in cirkels.
7. Span het snoer niet rond scherpe voorwerpen.
8. Schakel de netvoeding steeds uit voordat u de stekker, de snoerverbinding of het verlengsnoer losmaakt.
9. Schakel uit, haal stekker uit het stopcontact en controleer het elektrisch snoer op sporen van schade of veroudering voordat u het opwindt voor het opbergen. Herstel een beschadigd snoer niet, vervang het door een nieuw snoer.
10. Wind het snoer steeds voorzichtig op, vermijd kinken.
11. Dit product nooit aan de kabel dragen.
12. Trek nooit aan het snoer om de stekker uit het stopcontact te halen.
13. Sluit alleen op AC-netvoeding aan zoals op het etiket wordt vermeld.
14. De producten van Husqvarna zijn dubbel geïsoleerd conform EN60335. Er mag onder geen beding aarding worden aangesloten op enig onderdeel van dit product.

Kabels

Gebruik uitsluitend kabels van het 1 mm² formaat met een maximale lengte van 40 meter.

Maximale capaciteit:

- 1 mm² formaat kabel, 10 ampère, 250 volt wisselstroom
1. De stroom- en verlengkabels are verkrijgbaar bij het plaatselijke goedgekeurde reparatiecentrum van Husqvarna UK Ltd..
2. Gebruik uitsluitend verlengkabels die speciaal zijn bedoeld voor gebruik buiten.

Voorbereiding

1. Tijdens het gebruik van dit apparaat altijd degelijke schoenen en een lange broek dragen.
2. Verwijder alle stokken, stenen en beenderen van het te maaien gebied voordat u gaat maaien, want het mes kan dat soort afval tijdens het maaien uitwerpen.
3. Controleer de machine vóór gebruik en na harde schokken altijd op eventuele slijtage en beschadigingen en repareer deze zo nodig.
4. Vervang versleten of beschadigde messen en hun bouten in paren om het evenwicht te bewaren.

Gebruik

1. Maai alleen in het daglicht of bij een goede kunstmatige verlichting.
2. Gebruik uw grasmaaier, indien mogelijk, niet op nat gras.
3. Let steeds op uw voeten wanneer u nat gras maait.
4. Let steeds op uw voeten wanneer u hellingen maait en draag anti-slip schoeisel.
5. Maai dwars over een helling, nooit op en neer.
6. Wees erg voorzichtig bij het veranderen van richting op een helling. Vermijd rennen, wandel.
7. Maaien op glooiingen of steile hellingen kan gevaarlijk zijn. Niet maaien op **taluds** of **steile** hellingen.
8. Wandel niet achteruit tijdens het maaien want u zou kunnen struikelen. Trek de maaier nooit naar u toe tijdens het maaien.
10. Schakel de maaier uit voordat u hem over oppervlakten, die niet met gras bekleed zijn, voortduwt.
11. Gebruik de maaier nooit zonder dat de afweerkap geplaatst is of als de afweerkap beschadigd is.
12. Houd uw handen en voeten altijd uit de buurt van de snij-inrichting, vooral wanneer u de motor aanzet.
13. Kantel de maaier niet wanneer de motor draait, behalve bij het starten en stoppen. Kantel de maaier in dat geval niet meer dan noodzakelijk en hef alleen die kant van de maaier op die het verst van de operator verwijderd is. Let steeds op dat beide handen in de maaipositie staan voordat de maaier terug op de grond gezet wordt.
14. Uw handen uit de buurt van de uitwerptrechter houden.

Veiligheidsvoorschriften

15. Hef of draag de maaier nooit terwijl de motor draait of de machine nog aan de netvoeding verbonden is.
16. Haal de stekker uit het stopcontact:
 - als u de machine voor een tijdje alleenlaat;
 - voordat u een verstopping vrijmaakt;
 - voordat u de maaier inspecteert of schoonmaakt of aan de machine gaat werken;
 - nadat de maaier in contact kwam met een vreemd object - Gebruik de maaier niet tenzij u er zeker van bent dat de maaier veilig kan werken;
 - als de maaier abnormaal begint te trillen. Controleer onmiddellijk. Te grote trillingen kan letsel veroorzaken.

Onderhouden en opbergen

1. Houd alle moeren, bouten en schroeven goed vast

- om er zeker van te kunnen zijn dat de maaier veilig kan werken.
2. Controleer de grasbak regelmatig op slijtage of schade.
3. Vervang versleten of beschadigde onderdelen voor veiligheid.
4. Vervang het mes, de mesbout, de afstandhouder en het rotorblad alleen door onderdelen die voor dit product gespecificeerd zijn.
5. Wees voorzichtig bij het instellen van de grasmaaier zodat uw vingers niet tussen de roterende onderdelen en de vaste onderdelen van de machine geklemd raken.
6. Opslaan op een koele, droge plaats, buiten bereik van kinderen. Niet buiten opslaan.

Veiligheidsschakelaar

De motor is beveiligd met een veiligheidsschakelaar, die wordt geactiveerd wanneer het mes vastloopt of de motor overbelast wordt. Wanneer dit gebeurt, moet u stoppen met maaien en de stekker uit het stopcontact halen. De veiligheidsschakelaar kan alleen worden

gereset wanneer u de start/stop-hendel hebt losgelaten. Verwijder het obstakel en wacht een paar minuten totdat de veiligheidsschakelaar is gereset, pas dan mag u verdergaan met maaien.

Het mes verwijderen en aanbrengen

Zet de maaier uit, wacht totdat het mes is uitgedraaid en sluit de elektrische voeding af **VOORDAT** u het mes gaat verwijderen of monteren. Ga altijd uiterst voorzichtig met het mes om; scherpe randen kunnen u verwonden. **DRAAG HANDSCHOENEN.**

Het mes verwijderen

R1 - mesbout R2 - borgschijfje R3 - mes

1. Houd het mes met een gehandschoende hand stevig vast en draai de mesbout met een moersleutel linksom los (R).
2. Verwijder de bout, het borgschijfje en het mes (R).
3. Inspecteer het mes op beschadigingen en reinig het zo nodig.
4. Wanneer een mes moeilijk te verwijderen is, steekt u een schroevendraaier (S1) in het gat (S2) om de aandrijving te blokkeren, waarna u de bout met een

moersleutel linksom losdraait. Vergeet niet om de schroevendraaier te verwijderen voordat u de machine weer aanzet.

Vervang het metalen mes na elke vijftig uur maaien of na elke twee jaar, afhankelijk van welke periode het eerste verstrijkt, ongeacht de toestand van het mes. Als het mes een barstje of andere beschadigingen heeft, dient het direct te worden vervangen.

Het mes aanbrengen

1. Zet het mes op zijn as met de scherpe randen van het mes van de as af gericht.
2. Steek de mesbout door het borgschijfje en het mes.
3. Houd het mes met een gehandschoende hand stevig vast en draai de mesbout met een moersleutel stevig vast. De bout niet te strak aanhalen.

Informatie met betrekking tot het milieu

- * Milieubewuste overwegingen dienen mee te spelen bij het weggegooid van een product aan het einde van de levensduur.
- * Indien nodig, kunt u contact opnemen met de gemeentelijke autoriteit voor informatie over de verwerking.

Het symbool  op het product of de verpakking betekent dat dit product niet mag worden behandeld als gewoon huishoudelijk afval, maar in plaats daarvan moet worden ingeleverd bij het punt voor recycling van elektrische en

elektronische apparatuur. Door dit product correct te verwijderen helpt u om de negatieve gevolgen die een verkeerde verwerking van dit product kan hebben voor het milieu en de gezondheid te voorkomen. Voor verdere informatie over recycling van dit product kunt u contact opnemen met uw gemeente, de relevante dienst voor de verwerking van huishoudelijk afval of de winkel waar u het product hebt gekocht.

Garantie & garantiebeleid

Als er binnen de garantieperiode onderdelen defect blijken als gevolg van fabrieksfouten, dan verzorgt Husqvarna UK Ltd. via diens bevoegde monteurs gratis voor reparatie of vervanging, mits:

- a) de fout onmiddellijk wordt doorgegeven aan de geautoriseerde service centre;
- b) het aankoopbewijs getoond kan worden;
- c) de fout niet veroorzaakt werd door misbruik, verwaarlozing of een foute instelling door de gebruiker;
- d) de fout geen gevolg is van normale slijtage;
- e) geen andere persoon, die niet door Husqvarna UK Ltd. geautoriseerd is, de machine onderhouden, hersteld of uit elkaar genomen heeft;
- f) de machine niet verhuurd werd;
- g) de machine het eigendom is van de oorspronkelijke klant;
- h) de machine niet voor commerciële doeleinden gebruikt werd.

* Deze garantie is een extra service en zal in geen geval in de weg staan van uw statutaire rechten. Storingen als gevolg van het volgende worden niet gedekt. Het is daarom belangrijk dat u de instructies in de gebruikershandleiding leest en dat u weet hoe u de

machine moet bedienen en onderhouden:

Defecten die niet door de garantie gedekt worden:

- * Defecten die het gevolg zijn van een oorspronkelijke fout die niet werd doorgegeven aan de geautoriseerde service center.
- * Defecten die veroorzaakt werden door een botsing met iets.
- * Storingen omdat het product niet gebruikt is in overeenstemming met de instructies en aanbevelingen in de gebruikershandleiding.
- * Machines die verhuurd worden, zijn niet gedekt door deze garantie.
- * De volgende items worden beschouwd als verslijtende onderdelen. Hoe lang ze meegaan is afhankelijk van regelmatig onderhoud en deze onderdelen worden derhalve niet door de garantie gedekt: messen, elektrisch snoer

Opgelet!

Husqvarna UK Ltd. garantie dekt geen defecten die een rechtstreeks of onrechtstreeks gevolg zijn van de montage van reserve-onderdelen of extra's die niet geproduceerd of goed-gekeurd zijn door Husqvarna UK Ltd., of defecten die het gevolg zijn van een wijziging aan de machine.

Aanbevolen service

- Uw product is voorzien van een unieke identificatie in de vorm van een zilver en zwart gekleurd productkwaliteitslabel.
- U wordt ten zeerste aangeraden uw product ten minste elke twaalf maanden een service-beurt te geven, vaker indien het beroepshalve veelvuldig wordt gebruikt.

EC CONFORMITEITSVERKLARING

Husqvarna UK Ltd., Aycliffe Industrial Park
Newton Aycliffe, Co. Durham, DL5 6UP, England

Verklaren op eigen verantwoording dat het(de) product(en);

Category.....Elektrische schijvenmaaier
TypeVMO32, EMO32
Identificatie van serie.....Zie Productlabel
Bouwjaar.....Zie Productlabel

Voldoet(voldoen) aan de essentiële eisen en voorzieningen van de volgende EG-richtlijnen:
98/37/EEC (tot 31.12.09), 2006/42/EC (vanaf 01.01.10), 2004/108/EC, 2000/14/EC
gebaseerd op de volgende toegepaste binnen de EU geharmoniseerde standaarden:
EN60335-1, EN60335-2-77, EN836, EN50366, EN55014-1, EN61000-3-2, EN61000-3-3

Het A-gewogen geluidsdrukkniveau L_{pA} op de positie van de bediener, vastgesteld op een voorbeeld van het(de) bovenstaande product(en) komt overeen met het **Niveau** in de tabel.

De maximale gewogen waarde van de hand-/armvibratie, gemeten volgens En ISO 5349 op een voorbeeld van het(de) bovenstaande product(en) komt overeen met de **Waarde** in de tabel.

2000/14/EC: Het Gemeten Geluidsvermogen L_{WA} en het Gegarandeerde Geluidsvermogen L_{WA} komen overeen met de cijfers uit de tabel.

Controleprocedure conformiteit.....

Erkend lichaam.....

Annex VI
Intertek, Cleeve Road
Leatherhead, Surrey
KT22 7SB, England

Newton Aycliffe 06/04/2009
M.Bowden
Directeur Onderzoek en Ontwikkeling
Husqvarna UK Ltd.



Type	VM032	VM032+	EM032	EM032+
Maaibreedte (cm)	32	32	32	32
Toerental maaier (rpm)	3,600	3,600	3,600	3,600
Vermogen (W)	1100	1200	900	1000
Gemeten geluidsvermogen L_{WA} (dB(A))	95	95	95	95
Gegarandeerd geluidsvermogen L_{WA} (dB(A))	96	96	96	96
Niveau (dB(A))	80.2	80.2	80.2	80.2
Waarde (dB(A))	2.08	2.08	2.08	2.08
Gewicht (Kg)	9.09	9.09	8.74	8.74

Sikkerhet



Hvis ditt produkt ikke blir brukt på forsvarlig måte, kan det være farlig! Ditt produkt kan forårsake alvorlig personskade, både på deg selv og andre, og advarslene og sikkerhetsinstruksene må følges for å sikre en rimelig grad av sikkerhet og effektivitet ved bruk av produktet. Det er brukerens ansvar å følge advarsels- og sikkerhetsinstruksene i denne brukermanualen og på produktet.

Forklaring av symbolene på produktet



Advarsel



Les bruksanvisningen nøye for å være sikker på at du er kjent med samtlige betjeningsknapper og hvordan de virker.



Hold gressklipperen på bakken, hele tiden, mens du klipper. Hvis gressklipperen tipper eller løftes kan det medføre at steiner slynges ut.



Hold andre unna der du klipper. Ikke klipp mens andre, særlig barn eller dyr, er i nærheten.



Vakt deg for skarpe blad – fjern støpslet fra strømtilførselen for vedlikehold eller hvis ledningen er skadet.



Bladene fortsetter å rotere etter at maskinen er slått av.



Hold tilførselsledningen borte fra kutteanordningene



Generelt

1. Dette produktet er ikke ment brukt av personer (inkludert barn) med reduserte fysiske, sensoriske eller mentale evner, eller med manglende erfaring og kunnskap, med mindre de er under oppsyn eller har fått instruksjoner angående bruk av produktet av en person som er ansvarlig for deres sikkerhet. Barn skal være under oppsyn for å være sikker på at de ikke leker med produktet. Lokale regulativer kan muligens begrense alderen på operatøren.
2. La aldri barn eller personer som ikke er kjente med disse instruksene bruke produktet.
3. Slutt å bruke maskinen når andre mennesker, spesielt barn eller dyr, er i nærheten.
4. Gressklipperen må kun brukes på den måten og til de oppgaver som står beskrevet i denne bruksanvisningen.
5. Gressklipperen må ikke brukes når du er trett, syk eller påvirket av alkohol eller medisiner.
6. Brukeren er ansvarlig for ulykker eller fare som andre personer eller deres eiendom utsettes for.

Elektrisk

1. Det anbefales at det brukes en reststrømanordning (Residual Current Device – R.C.D.) med en utkoblingsstrøm som ikke overskrider 30mA. Selv med en reststrømanordning installert kan det ikke garanteres 100% sikkerhet, og trygge arbeidsrutiner må følges til enhver tid. Sjekk din reststrømanordning hver gang du bruker den.
2. Før bruk skal kabelen kontrolleres for skader. Skift kabelen hvis det finnes tegn til skader.
3. Gressklipperen må ikke brukes hvis de elektriske kablene er slitte eller skadet.
4. Hvis kabelen er kuttet eller isolasjonen er skadet må den øyeblikkelig kobles fra strømtilførselen. Ikke rør den elektriske kabelen for den er koblet fra strømtilførselen. Ikke reparer en kuttet eller skadet kabel, skift den ut med en ny kabel.
5. Hele skjoteledningen skal være viklet ut. Dette for å hindre at den blir overopphetet og at motoren mister effekt

6. Hold kabelen unna gressklipperen, arbeid alltid i retning bort fra stikkkontakten. Klipp frem og tilbake, aldri i sirkel.
7. Trekk aldri kabelen rundt skarpe gjenstander eller hjørner.
8. Bryt alltid strømtilførselen før støpsler, kabelforbindelser eller skjoteledninger kobles fra.
9. Slå av, ta ut støpselet fra stikkkontakten og kontroller at kabelen ikke er skadet eller slitt før den kveiles opp og legges bort. En skadet kabel bør må ikke repareres, bytt den ut med en ny.
10. Kabelen skal alltid kveiles omhyggelig opp, unngå floker.
11. Produktet må aldri bæres etter kabelen (ledningen).
12. Dra aldri i kabelen når du drar ut et støpsel.
13. Må kun kobles til nettspenningen som vises på produktets skilt.
14. Husqvarna produkter er dobbeltisolert i henhold til EN60335. Ikke under noen omstendigheter må noen del av produktet jordes.

Forberedelse

1. Ha alltid solide sko og langbukser på når du bruker maskinen.
2. Sørg for at det ikke ligger pinner, steiner, ben, ståltråd og avfall på plenen; de kan bli kastet omkring av kniven, dessuten kan vitale deler på klipperen bli skadet. Unngå at kniven støter mot røtter, heller, kansten, grensemerker o.l. Slike sammenstøt kan ødelegge kniv og motor.
3. Før du bruker maskinen, og etter et eventuelt sammenstøt eller kollisjon, kontroller at det ikke finnes tegn på slitasje eller skade og reparer etter som det er nødvendig.
4. Skift ut kniver som er slitt eller skadet, sammen med festeanordningene som hele sett for å beholde balansen.

Bruk

1. Gressklipperen må kun brukes i dagslys eller god kunstig belysning.
2. Prøv å unngå å bruke gressklipperen i vått gress.
3. Vær forsiktig i vått gress, du kan gli og miste fotfestet.
4. Vær ekstra påpasselig med fotfestet i bakker og hellinger. Bruk sko som ikke skliir så.
5. Klipp på tvers i bakker og hellinger, aldri opp og ned.
6. Utvis ekstrem forsiktighet når du skifter retning i bakker. Du må kun gå, aldri løpe.
7. Gressklipping i bratte skråninger og bakker kan være farlig. Du må ikke klippe i **skråninger** eller **bratte** bakker.
8. Ikke gå baklengs når du klipper, du kan snuble og risikere å få føttene under klipperen.
9. Dra minst mulig klipperen mot deg når du klipper gresset.
10. Slå alltid av gressklipperen før du skyver klipperen over andre underlag enn gress.
11. Bruk aldri gressklipperen hvis deksler, skjold eller andre deler mangler eller er skadet.
12. Hold hender og føtter unna klipperne (klippeenheter) til enhver tid og spesielt når du slår på motoren.
13. Ikke vipp gressklipperen mens motoren er i gang, unntatt når du starter eller stopper. I disse tilfellene må det ikke vippes mer enn absolutt nødvendig, og kun den delen som er unna brukeren, må løftes. Sørg alltid for at begge hender er i driftstilling før maskinen settes på bakken igjen.
14. Klipperen skal være slått av og koblet fra strømtilførselen før man har hendene i eller i nærheten av oppsamlersjakten for det avklippede gresset.
15. Ikke løft eller bær gressklipperen mens den er i gang eller fremdeles er koblet til strømmettet.
16. Koble støpselet fra strømforsyningen:
 - før du lar gressklipperen være uten tilsyn, uansett tidsrom;
 - før du fjerner en blokkering;
 - før du kontrollerer, gjør ren eller arbeider på maskinen;
 - hvis du slår bort en gjenstand. Bruk ikke gressklipperen før du er sikker på at hele

Sikkerhet

- gressklipperen er i forsvarlig stand etter sammenstøt;
- hvis gressklipperen begynner å vibrere unormalt er dette tegn på ubalanse i kniv eller andre roterende deler. Klipperen bør kontrolleres av et serviceverksted før den brukes videre. Overdreven vibrasjon kan føre til skade.

Vedlikehold og oppbevaring

1. Sørg for at alle muttere, bolter og skruer er trukket godt til. Dette for å være sikker på at klipperen er i forsvarlig stand.

2. Gresskurven bør kontrolleres ofte for å sjekke at den ikke er slitt eller skadet.
3. Skift, for sikkerhet skyld, ut deler som er slitt eller skadet.
4. Bruk kun kniv, knivbolt, distanseskiver og vifte som er spesifisert for dette produktet.
5. Vær forsiktig når du justerer gressklipperen slik at fingrene ikke blir sittende fast mellom knivene i bevegelse og de faste delene ved maskinen.
6. Skal lagres på et kjølig og tørt sted og oppbevares utlignelig for barn. Skal ikke lagres utendørs.

Sikkerhetsutkobling

Motoren er beskyttet med sikkerhetsutkobling som blir aktivert når bladet kjører seg fast eller om motoren skulle bli overbelastet. Når dette oppstår, stopp gressklipperen og fjern stoppslet fra strømtilførselen. Sikkerhetsutkoblingen

blir kun tilbakestillt når start/stopp-hendel blir utløst. Fjern eventuell blokkering og vent noen få minutter før du fortsetter å bruke gressklipperen slik at sikkerhetsutkoblingen blir tilbakestillt.

Demontere og montere bladet

Slå av og vent til bladet har stoppet å rotere. Koble fra hovedstrømtilførselen FØR det gjøres forsøk på å demontere eller montere bladet.

Bladet skal alltid håndteres med forsiktighet – de skarpe kantene kan forårsake skade.

BRUK HANSKER.

Demontere bladet

R1 – festeskruer for blad R2 - underlagsskive R3 - blad

1. For å demontere festeskruen for bladet: Hold godt tak i bladet med hanske på hånda og løsne festeskruen ved å bruke en skrunøkkel som skal dreies i retning mot urviserne (R).
2. Fjern festeskruen, underlagsskiva og bladet.(R)
3. Sjekk for eventuell skade og gjør rent etter behov.
4. Skulle bladet være vanskelig å demontere, sett en skrutrekker (S1) i hullet (S2) for å stoppe rotasjonen

på bladet, og bruk deretter en skrunøkkel for å løsne festeskruen ved å dreie skrunøkkel i retning mot urviserne. Sjekk at skrutrekkeren blir fjernet for det gjøres forsøk på å starte gressklipperen.

Metallbladet skal skiftes ut etter 50 arbeidstimer eller 2 år, avhengig av hva som inntreffer først – uansett tilstand. Hvis bladet er sprukket eller skadet, skift ut med et nytt.

Montere bladet

1. Monter bladet på akselen med de skarpe kantene på bladet vekk fra akselen.
2. Monter festeskruen for bladet på plass igjen gjennom underlagsskiva og bladet.
3. Hold godt tak i bladet med hanske på hånda, skru festeskruen godt til med skrunøkkel. Skru ikke for hardt til.

Miljøinformasjon

- Det må vises hensyn overfor miljøet når et produkt skal kastes.
- Om nødvendig ta kontakt med lokale myndigheter for mer informasjon.

Symbolet på  produktet eller på produktets innpakning angir at dette produktet bør muligens ikke bli behandlet som husholdningsavfall. Det skal i stedet bli levert inn på et egnet samlepunkt for gjenvinning av

elektrisk og elektronisk utstyr. Ved å forsikre deg om at dette produktet er deponert korrekt, hjelper du med å forebygge negative virkninger på miljøet og menneskelig helse, som ellers kan bli forårsaket av u hensiktsmessig avfallshåndtering av dette produktet. For mer detaljert informasjon om gjenvinning av dette produktet, vennligst ta kontakt med kommunekontoret på stedet, renovasjonsjonstjenesten for husholdningsavfall, eller butikken hvor du kjøpte produktet.

Service anbefalinger

- Produktet ditt er entydig identifisert ved en sølv og sort etikett som viser produktklassifiseringen.
- Vi anbefaler på det sterkeste at det utføres service på produktet minst én gang i året, oftere hvis det brukes profesjonelt.

Garanti

Hvis noen del skulle vise seg å være defekt grunnet produktionsfeil i garantiperioden, vil Husqvarna UK Ltd. gjennom sine autoriserte serviceoperatører stå for reparasjon eller bytte, vederlagsfritt for kunden, forutsatt at:

- a) Det meldes fra om feilen direkte til serviceverkstedet eller forhandler.
- b) Det fremlegges kjøpsbevis.
- c) Feilen ikke har oppstått på grunn av misbruk, vannskjotsel eller feilaktig justering av brukeren.
- d) Svikten skyldes alminnelig bruk og slitasje.
- e) Maskinen ikke har vært øttersett eller reparert, tatt fra hverandre eller vært fingret med av personer som ikke er autorisert av Husqvarna UK Ltd..
- f) Maskinen ikke har vært leid ut.
- g) Maskinen er eid av den opprinnelige kjøperen.
- h) Maskinen ikke har vært brukt kommersielt.

* Denne garantien er i tillegg til, og reduserer ikke på noen måte, kundens lovbestemte rettigheter.

Svikt av følgende grunner er ikke dekket, derfor er det viktig at du leser veiledningen i brukermanualen og forstår hvordan maskinen skal brukes og vedlikeholdes:

Svikt som ikke er dekket av garantien

- * Svikt som skyldes at det ikke ble meldt fra om feilen straks den ble oppdaget.
- * Svikt som skyldes plutselig støt eller kollisjon.
- * Svikt som følge av at maskinen ikke har vært brukt i overensstemmelse med veiledningen og anbefalingene i brukermanualen.
- * Maskiner som har vært utleid dekkes ikke av denne garantien.
- * Følgende liste over deler anses for å være slitedeler, og deres brukstid er avhengig av regelmessig vedlikehold. Derfor er disse normalt ikke dekket av garantien: kniver og elektrisk kabel
- * **Advarsel!** Husqvarna UK Ltd. påtar seg intet ansvar under garantien for feil som helt eller delvis, direkte eller indirekte, har oppstått som følge av at nye deler eller ekstra deler er montert, som ikke er fabrikkert eller godkjent av Husqvarna UK Ltd., eller som følge av at maskinen på noen måte har vært modifisert.

EC KONFORMITETSERKLÆRING

Husqvarna UK Ltd., Aycliffe Industrial Park
Newton Aycliffe, Co. Durham, DL5 6UP, England

Erklærer under vårt utelukkende ansvar at produktet/ene er:

Kategori.....Elektrisk roterende plenklipper
Type(s)VMO32, EMO32
Serieidentifikasjon.....Se Produktets Klassifiseringsetikett
Byggeår.....Se Produktets Klassifiseringsetikett

i overensstemmelse med opprinnelige krav og bestemmelser i henhold til følgende EU-direktiver:
98/37/EEC (til og med 31.12.09), 2006/42/EC (fra og med 01.01.10), 2004/108/EC, 2000/14/EC

basert på de følgende gjeldende EU-harmoniserte standarder:
EN60335-1, EN60335-2-77, EN836, EN50366, EN55014-1, EN61000-3-2, EN61000-3-3

Maksimum L_{pA} (A-veiet lydtryknivå) i operatørstilling, tatt opp fra en prøve av ovennevnte produkt/er, korresponderer med nivået oppgitt i tabellen.

Maksimum veiet verdi for hånd-/armvibrasjon, målt i henhold til EN ISO 5349 på en prøve av ovennevnte produkt/er, korresponderende med verdien oppgitt i tabellen.

2000/14/EC: Målt lydeffekt L_{WA} & garanterte lydeffektverdier er i henhold til tallene i tabellen.

Prosedyre for konformitetsvurdering..... Annex VI
Myndighet..... Intertek, Cleeve Road
Leatherhead, Surrey
KT22 7SB, England

Newton Aycliffe 06/04/2009
M.Bowden
Forsknings- og utviklingsdirektør
Husqvarna UK Ltd.



Type	VM032	VM032+	EM032	EM032+
Klippebredde (cm)	32	32	32	32
Klippeinnretningens rotasjonshastighet (rpm)	3,600	3,600	3,600	3,600
Strøm (W)	1100	1200	900	1000
Målt lydeffekt L_{WA} (dB(A))	95	95	95	95
Garantert lydeffekt L_{WA} (dB(A))	96	96	96	96
Nivå (dB(A))	80.2	80.2	80.2	80.2
Verdi (dB(A))	2.08	2.08	2.08	2.08
Vekt (Kg)	9.09	9.09	8.74	8.74

Varoimenpiteet



Tämä kone voi vääriinikäyttötynä olla vaarallinen! Se saattaa aiheuttaa vakavia vammoja sekä käyttäjälle että muille ihmisille. Varoituksia ja turvallisuusohjeita täytyy noudattaa riittävän turvallisuuden ja tehokkuuden varmistamiseksi. Koneenkäyttäjä on vastuussa tässä oppaassa ja itse koneessa annettujen varoitusten ja turvallisuusohjeiden noudattamisesta.

Koneessa olevien merkkien selitykset



Varoitus.



Lue käyttöohjeet huolellisesti varmistaksesi, että olet ymmärtänyt mitä kaikki säädinivut tekevät.



Pidä ruohonleikkuri aina maassa ruohoa leikatessasi. Kiviä saattaa sinkoilla, mikäli leikkuria kallistetaan tai nostetaan.



Pyydä muiden pysyä loitolla. Älä leikkaa ruohoa muiden, etenkin lasten tai eläinten ollessa leikkausalueella.



Varo teräviä teriä. Irrota pistoke virtalähteestä ennen huoltotöihin ryhtymistä tai jos johto on vahingoittunut. Terät jatkavat pyörimistä sen jälkeen kun kone on sammutettu.



Pidä verkkojohto poissa leikkureiden läheltä.



Yleistä

1. Tätä tuotetta ei ole tarkoitettu fyysisiltä tai henkisiltä kyvyiltään tai aisteiltaan rajoittuneiden taikka kokemusta ja tietoa vailla olevien henkilöiden (eikä lasten) käyttöön, jollei heitä valvo tai ohjaa tuotteen käytössä joku, joka vastaa heidän turvallisuudestaan. Lapsia on valvottava, jotta he eivät leiki tuotteen kanssa. Paikalliset säännökset voivat rajoittaa käyttäjän ikää.
2. Älä koskaan anna lasten tai muiden henkilöiden, jotka eivät ole tutustuneet näihin käyttöohjeisiin, käyttää tätä konetta.
3. Lopeta koneen käyttö, kun muita ihmisiä etenkin lapsia tai lemmikkejä on lähellä.
4. Käytä ruohonleikkuria ainoastaan näiden käyttöohjeiden mukaisesti ja niissä esitettyihin käyttötarkoituksiin.
5. Älä koskaan käytä leikkuria väsyneenä, sairaana tai alkoholin, huumeiden tai lääkkeiden vaikutuksen alaisena.
6. Ruohonleikkurin käyttöä on vastuussa muihin ihmisiin tai heidän omaisuuteensa kohdistuvista vahingoista tai vaaroista.

Sähköosat

1. Jännösvirtalaitteen käyttö korkeintaan 30mA jännitepurkauksen yhteydessä on suositeltavaa. Jännösvirtalaitte ei takaa 100 % suojausta, joten turvallisia työskentelytapoja täytyy noudattaa aina. Tarkista jännösvirtalaitte jokaisen käyttökerran yhteydessä.
2. Ennen kuin käytät ruohonleikkuria tarkista, ettei johto ole vahingoittunut tai kulunut, ja jos näin on, vaihda se uuteen. Käytä maadoitettua pistorasiaa.
3. Älä käytä ruohonleikkuria, jos johdot ovat vahingoittuneet tai kuluneet.
4. Irrota ruohonleikkuri välittömästi virtalähteestä, jos johtoon tulee viilto, tai jos eristys särkyy. Älä koske johtoon, ennen kuin se on irrotettu virtalähteestä. Älä korjaa tai leikkaa vahingoittunutta johtoa, vaan vaihda se uuteen.

5. Jatkojohto ei saa olla kelattu vyyhdille, sillä se saattaa kuumeta liikaa ja heikentää ruohonleikkurin tehoa.
6. Pidä johto kaukana ruohonleikkurista. Työskentele aina virtalähteestä pois päin leikatun suoraan. Älä koskaan leikkaa ympyrässä.
7. Älä vedä johtoa terävien esineiden ympärillä.
8. Kytke virta pois päältä aina ennen kuin irrotat pistokkeita, liittimiä tai jatkojohtoja.
9. Kytke virta pois päältä, irrota pistoke virtalähteestä ja tarkista, ettei johto ole vahingoittunut tai kulunut ennen kuin laitat sen pois. Älä korjaa vahingoittunutta johtoa, vaan vaihda se uuteen.
10. Kierrä johto vyyhdiksi varoen taivuttamasta sitä.
11. Älä koskaan kannata laitetta johdosta.
12. Älä koskaan irrota tulppaa pistorasiasta johdosta vetämällä.
13. Kytke laite vain tuotekilven ilmoittaman jännitteen mukaiseen verkkoon.
14. Husqvarna-tuotteissa on EN60335-määräysten mukainen kaksoiseristys. Mitään laitteen osia ei saa missään tapauksessa liittää maatoiliittimeen.

Johdot

Käytä ainoastaan johtoa, joka on kooltaan 1,00 mm² ja pituudeltaan korkeintaan 40 metriä. Maksimiteho: Johto 1,00 mm² ,10 Amp, 250 V AC

1. Verkko- ja jatkojohtoja on saatavana lähimmästä valtuutetusta Husqvarna UK Ltd. - palvelukeskuksesta.
2. Käytä ainoastaan erityisesti ulokäyttöön tarkoitettua jatkojohtoa.

Valmistelut

1. Käytä aina tukevia jalkineita ja pitkälahkeisia housuja ruohonleikkuria käyttäessäsi.
2. Varmista, ettei nurmikolla ole keppejä, kiviä, luuta, vajereita tai muuta roskaa; leikkurin terä saattaa singota ne ilmaan.
3. Tarkista kone kulumiselta ja vahingoilta ja korjaa tarpeen mukaan, ennen kuin ryhdyt käyttämään sitä ja jos siihen on kohdistunut iskuja.
4. Vaihdaessasi kuluneet tai vahingoittuneet terät uusiin vaihda myös niiden kiinnittimet tasapainon säilyttämiseksi.

Esivalmistelut

1. Käytä ruohonleikkuria ainoastaan päivänvalossa tai hyvin valaistulla alueella.
2. Mikäli mahdollista, vältä käyttämästä ruohonleikkuria mörällä nurmella.
3. Ole varovainen mörällä nurmella, sillä saatat liukastua helposti.
4. Ole erityisen varovainen rinteitä leikatessasi ja käytä liukumattomia jalkineita.
5. Leikkaa rinteet sivusuunnassa, ei ylös- ja alassuunnassa.
6. Ole erittäin varovainen muuttaessasi suuntaa rinteessä. Kävele, älä koskaan juokse.
7. Penkerienden ja rinteiden leikkaaminen voi olla vaarallista. Älä käytä ruohonleikkuria **penkereissä** tai **yrkissä** rinteissä.
8. Älä kulje takaperin leikatessasi, sillä voit kompastua.
9. Älä koskaan leikkaa ruohoa vetäen ruohonleikkuria itseäsi kohti.
10. Katkaise virta, ennen kuin siirrä ruohonleikkurin muun kuin nurmalueen ylitse.
11. Älä koskaan käytä ruohonleikkuria, jos suojukset ovat rikkoutuneet tai ne puuttuvat kokonaan.
12. Pidä kädet ja jalat aina pois leikkureiden läheltä ja etenkin moottoria käynnistäessäsi.
13. Älä kallista ruohonleikkuria moottorin käydessä muulloin kuin sitä käynnistäessäsi ja

Varotoimenpiteet

sammuttaessasi. Älä tällöinkään kallista enempää kuin on tarpeellista ja nosta ainoastaan käyttäjistä poispinne olevaa osaa. Varmista aina, että kummatkin kädet ovat ohjausasemissaan, ennen kuin lasket leikkurin takaisin maahan.

14. Älä laita käsiä ruohonpoistoaukon lähelle.
15. Älä koskaan nosta leikkuria ylös tai kannan sitä moottorin käydessä tai sen ollessa liitettyinä virtalähteeseen.
16. Irrota pistoke virtalähteestä:
 - jos jätät leikkurin yksikseen, edes vähäksi aikaa;
 - ennen kuin puhdistat mitään tukoksia;
 - ennen kuin tarkistat tai puhdistat leikkuria tai työskentelet sen parissa;
 - jos osut johonkin esineeseen. Älä käytä leikkuria ennen kuin olet varma, että se on täysin turvallinen käyttää;
 - jos ruohonleikkuri alkaa täristä tavallista enemmän.

Tarkista se välittömästi. Kova värinä saattaa aiheuttaa henkilövahinkoja.

Kunnossapito ja säilytys

1. Varmista, että kaikki mutterit, pultit ja ruuvit ovat kireällä varmistaaksesi, että ruohonleikkuri on turvallinen käyttää.
2. Tarkista säännöllisesti ettei kerääjässä ole kulumia.
3. Vaihda kuluneet tai vahingoittuneet osat turvallisuusyhtiöstä.
4. Käytä ainoastaan tähän ruoholeikkuriin tarkoitettuja vaihtoteriä, terän pultteja, välilevyjä ja juoksupyörää.
5. Varo ruohonleikkuria säätäessäsi, etteivät sormesi joudu liikkuvien terien ja ruohonleikkurin kiinteiden osien väliin.
6. Säilytä viileässä, kuivassa paikassa poissa lasten ulottuvilta. Älä säilytä ulkona.

Turvatkaisin

Moottorissa on turvatkaisin, joka laukeaa kun terä jumiutuu tai moottori ylikuormittuu. Jos näin tapahtuu, sammuta leikkuri ja irrota pistoke pistorasiasta. Turvatkaisin palautuu takaisin vasta kun

käynnistys/pysäytysvipu vapautetaan. Poista mahdollinen este ja odota muutama minuutti, jotta turvatkaisin nollaantuu, ennen kuin jatkat ruohonleikkurin käyttöä.

Terän irrotus ja kiinnitys

Sammuta, odota kunnes terä on lakannut pyörimästä ja irrota pistoke sähköverkosta ENNEN KUIN yrität irrottaa tai kiinnittää terää. Muista käsitellä terää varoen. Terävät reunat voivat aiheuttaa vahinkoa. KÄYTÄ KÄSINEITÄ.

Terän irrotus

R1 – terän pultti R2 – aluslaatta R3 – terä

1. Irrota terän pultti pitämällä lujasti kiinni terästä yhdellä kädellä (käytä käsineitä) ja kierrä terän pultti auki mutteriavaimella kääntämällä vastapäivään (R).
2. Poista terän pultti, aluslaatta ja terä. (R)
3. Tarkista onko terä vahingoittunut ja puhdista tarvittaessa.
4. Jos terä on vaikea saada irti, laita ruuvimeisseli (S1) aukkuun (S2) lukitaksesi vetopyörän ja avaa terän

pultti sen jälkeen mutteriavaimella kääntämällä vastapäivään. Muista poistaa ruuvimeisseli ennen kuin yrität käynnistää ruohonleikkurin.

Vaihda metallinen terä 50 käyttötunnin tai 2 vuoden jälkeen (kumpi toteutuu ensin), riippumatta terän kunnosta. Jos terä on haljennut tai muuten vahingoittunut, vaihda se uuteen.

Terän kiinnitys

1. Kiinnitä terä akseliin niin, että terävät reunat osoittavat pois päin akselista.
2. Laita terän pultti aluslaatan ja terän läpi.
3. Pidä lujasti kiinni terästä yhdellä kädellä (käytä käsineitä) ja kiristä terän pultti tiukalle mutteriavaimella. Älä kiristä liikaa.

Ympäristöietoa

- Ota ympäristöasiat huomioon hävittäessäsi tuotetta.
- Mikäli tarpeen, paikalliset viranomaiset antavat hävittämistä koskevia neuvoja.

Tuotteessa tai pakkauksessa oleva  -merkki tarkoittaa, että tätä tuotetta ei voi hävittää talousjätteen tavoin. Sen sijaan se täytyy viedä käsiteltäväksi asianmukaisesti sähkö- ja elektronisten

laitteiden kierrätyspisteeseen. Kun hävität tämän tuotteen asianmukaisesti, autat estämään ympäristölle ja ihmisille mahdollisesti aiheutuvia haitallisia jälkiseurauksia, joita saattaa syntyä, jos tämä tuote hävitetään väärällä tavalla. Tarkempia tietoja tämän tuotteen kierrätyksestä saat ottamalla yhteyttä paikalliseen kunnanvirastoon, kotitalouksien jättepalveluun tai liikkeeseen, josta ostit tuotteen.

Suosittelvat huoltotoimenpiteet

- Koneessa on hopean värinen ja musta arvokilpi.
- On suositeltavaa, että kone huolletaan vähintään kerran vuodessa, ja useammin jos ammattikäytössä.

Takuu & takuutodistus

Jos jokin osa osoittautuu vialliseksi valmistusvirheen takia takuuajan sisällä, Husqvarna UK Ltd. korjaa vian tai vaihtaa uuteen valtuutetussa huoltoliikkeessä maksutta asiakkaalle edellyttäen, että:-

- a) viasta ilmoitetaan suoraan valtuutetulle korjaamolle;
 - b) ostotodistus esitetään;
 - c) vika ei johdu väärinkäytöstä, laiminlyömisestä tai käyttäjän suorittamista vääristä säädöistä;
 - d) vika ei johdu normaalista kulumisesta;
 - e) ruohonleikkuria ei ole huollettu tai korjannut, purkanut tai muuten käsitellyt kukaan muu kuin Husqvarna UK Ltd. valtuuttama henkilö;
 - f) ruohonleikkuria ei ole vuokrattu;
 - g) ruohonleikkurin omistaa sen alkuperäinen ostaja;
 - h) ruohonleikkuria ei ole käytetty kaupallisiin tarkoituksiin.
- * Kulutuskaupan osalta noudatetaan lisäksi jälleennymyyjän ja kuluttajan välillä kuluttajasuojalain säännöksiä.

Seuraavista johtuvat viat eivät kuulu takuun piiriin, joten

on tärkeää, että luet Käyttöoppaassa annetut ohjeet ja ymmärrät kuinka konetta käytetään ja huolletaan:

Takuu ei kata seuraavia:

- * Ilmoittamatta jätetystä häiriöstä aiheutuneet viat
- * Yntäkkisestä iskusta aiheutuneet viat..
- * Käyttöoppaassa annettujen ohjeiden ja suositusten laiminlyömisestä johtuvat viat.
- * Vuokrakäytössä olevia ruohonleikkureita.
- * Seuraavassa luetellut osat luokitellaan kuluviksi osiksi ja niiden kesto riippuu huollosta, joten ne eivät yleensä ole korvattavissa takuun puitteissa: terät ja verkkojohto.
- * **HUOM!**
Husqvarna UK Ltd. takuu ei kata sellaisia vahinkoja, jotka johtuvat suoraan tai epäsuoraan sellaisen varaosien tai lisäosien käytöstä, jotka eivät ole Husqvarna UK Ltd. valmistamia tai sen hyväksymiä tai vikoja, jotka johtuvat ruohonleikkuriin tehdyistä muutoksista.

EC VAATIMUSTENMUSTENMUKAISUUSVAKUUTUS

Husqvarna UK Ltd., Aycliffe Industrial Park
Newton Aycliffe, Co. Durham, DL5 6UP, England

Vakuuttaa yksinvastuullisena, että saha(t):

Luokitus.....**Sähkökäyttöinen ruohonleikkuri**
Tyyppi**VM032, EMO32**
Sarjan Tunnus.....**Katso Tuotteen Arvokilpeä**
Valmistusvuos.....**Katso Tuotteen Arvokilpeä**

vastaa seuraavien EY-direktiivien vaatimuksia:

98/37/EEC (31.12.09 asti), 2006/42/EC (01.01.10 alkaen), 2004/108/EC, 2000/14/EC
seuraavien yhtenäisten EU-standardien mukaisesti:
EN60335-1, EN60335-2-77, EN836, EN50366, EN55014-1, EN61000-3-2, EN61000-3-3

Yllä olevan tuotteen(tuotteiden) näytekappaleesta äänitetty suurin melutaso käyttäjän kohdalla vastaa taulukossa annettua tasoa.

Yllä olevan tuotteen(tuotteiden) näytekappaleesta EN ISO 5349 –säädöksen mukaisesti mitattu suurin käden/käsivarren värinä taso vastaa taulukossa annettua arvoa.

2000/14/EY: Mitattu äänen voimakkuuden (L_{WA}) ja taattu äänen voimakkuuden (L_{WA}) arvot ovat taulukossa esitettyjen mukaiset.

Yhdenmukaisuuden arviointimenettelytavat..... Annex VI
Notified Body..... Intertek, Cleeve Road
Leatherhead, Surrey
KT22 7SB, England

Newton Aycliffe 06/04/2009
M.Bowden
Kehitys- ja tutkimuspäällikkö
Husqvarna UK Ltd.



Tyyppi	VM032	VM032+	EM032	EM032+
Leikkausleveys (cm)	32	32	32	32
Leikkauslaitteet pyörimisnopeus (rpm)	3,600	3,600	3,600	3,600
Strøm (W)	1100	1200	900	1000
Målt lydeffekt L_{WA} (dB(A))	95	95	95	95
Garantert lydeffekt L_{WA} (dB(A))	96	96	96	96
Taso (dB(A))	80.2	80.2	80.2	80.2
Arvo (dB(A))	2.08	2.08	2.08	2.08
Paino (Kg)	9.09	9.09	8.74	8.74

Säkerhetsföreskrifter



Om du inte använder din maskin på rätt sätt kan den vara farlig! Din maskin kan orsaka allvarlig skada på användaren och andra. Du måste följa varningarna och säkerhetsinstruktionerna för att vara säker på att du använder din maskin på ett så säkert och effektivt sätt som möjligt. Operatören är ansvarig för att följa varningarna och säkerhetsinstruktionerna i denna handbok och maskinen.

Förklaring av symbolerna på din maskin



Varning



Läs användarinstruktionerna noggrant så att Du är säker på att Du förstår alla kontrollorgan och vad de är för.



Se alltid till att gräsklipparen vilar på marken när den arbetar. Om gräsklipparen lutas eller lyfts kan stenar slungas ut.



Se till att övriga personer håller sig på avstånd. Använd inte gräsklipparen när andra personer, speciellt barn, befinner sig i det område som ska klippas.



Se upp med de vassa bladen – ta ur el-kontakten innan underhållning utförs eller om sladden är skadad.



Bladen fortsätter att rotera efter att maskinen har stängts av.



Håll elsladden borta från skärmedlen



Generellt

1. Denna produkt är inte ämnad för personer (inkluderat barn) med begränsade fysiska, sensoriska eller mentala kapaciteter, eller som saknar erfarenhet och kunskap, om de är översedda eller instruerats i anledning med användandet av produkten av en person ansvarig för deras säkerhet. Barn bör övervakas för att se till att de inte leker med produkten. Lokala lagar kan gälla som begränsning av operatörens ålder.
2. Låt aldrig barn eller personer ovana med dessa instruktioner använda produkten.
3. Sluta använda maskinen då personer, speciellt barn, eller djur är i närheten.
4. Använd gräsklipparen enbart på det sätt och för de syften som beskrivs i denna bruksanvisning.
5. Använd aldrig gräsklipparen när du är trött, sjuk eller är påverkad av alkohol, droger eller medicin.
6. Användaren ansvarar för olyckor eller annat som inträffar på person eller egendom.

Elektriskt

1. Vi rekommenderar att du använder en resistransanordning med en utlösingsström som inte är större än 30 mA. Även med en resistransanordning monterad kan vi inte garantera 100% skydd och säkra arbetsmetoder skall alltid användas. Kontrollera din resistransanordning varje gång du använder den.
2. Se till att kabeln inte är skadad före användning. Byt kabel om den gamla är skadad eller nötta.
3. Använd inte gräsklipparen om de elektriska kablarna är skadade eller nötta.
4. Bryt strömmen omedelbart om kabeln eller dess isolering skadas. Vidrör inte den elkabeln innan väggkontakten dras ut. Reparera inte en skadad kabel. Byt ut den mot en ny.
5. Din förlängningskabel måste vara helt utrullad. En lindad kabel kan överhettas och göra att din

gräsklippare arbetar mindre effektivt.

6. Se till att kabeln hålls på behörigt avstånd från din gräsklippare. Arbeta alltid i riktning bort från strömkällan och för gräsklipparen fram och tillbaka, aldrig i cirklar.
7. Linda inte kabeln runt vassa föremål.
8. Stäng alltid av huvudströmbrytaren innan du drar ut någon kontakt, kabelförbindning eller förlängningskabel.
9. Stäng av gräsklipparen, dra ur väggkontakten och se till att elkabeln inte är skadad innan du rullar ihop den för förvaring. Reparera inte en skadad kabel. Byt ut den mot en ny.
10. Se alltid till att kabeln rullas ihop på avsett vis och inte snor sig.
11. Bär aldrig enheten i kabeln
12. Dra aldrig i sladden för att dra ut stickkontakten.
13. Använd bara nätström enligt märkplåten.
14. Husqvarna produkter är dubbelisolerade enligt EN60335. Under inga omständigheter får en jordkabel anslutas till någon del av enheten.

Kablar

Använd endast kabel i storlek 1,00 mm² upp till maximalt 40 meters längd.

Maximala märkdata:

Kabelstorlek 1,00 mm², 10 A, 250 V växelström.

1. Elkablar och förlängningar finns att köpa från din lokala auktoriserade serviceverkstad för Husqvarna utomhusprodukter.
2. Använd endast förlängningskablar som är avsedda för utomhusbruk.

Förberedelser

1. Använd alltid kraftiga skor och långbyxor när du använder din gräsklippare.
2. Se till att gräsmattan är fri från kvistar, stenar, ben, kablar och annat skräp. Dessa riskerar annars att kastas iväg av det roterande kniven.
3. Innan maskinen används och efter varje gång den utsats för hård stöt, kontrollera att det inte finns slitage eller skador och reparera om så behövs.
4. Byt ut nötta eller skadade kniv och tillhörande festsättningsanordningar i par för att bibehålla full balans.

Användning

1. Använd gräsklipparen enbart i dagsljus eller fullgott artificiellt ljus.
2. Undvik om möjligt att använda gräsklipparen på vått gräs.
3. Var försiktig när du klipper vått gräs så att du inte halkar.
4. På slutande underlag är det speciellt viktigt att du står stadigt och bär halksäkra skor.
5. Klipp alltid utmed sluttningar, aldrig upp och ner.
6. Var speciellt försiktig när du byter riktning på sluttande underlag. Gå alltid, spring aldrig.
7. Klippning på sidlutningar eller branter kan vara farligt. Klipp inte gräs på **vallar** eller **branta** sluttningar.
8. Gå inte bakåt när du klipper. Tänk på fallrisken.
9. Klipp aldrig gräset genom att dra gräsklipparen mot dig.
10. Stäng av gräsklipparen innan du drar den över andra ytor än gräs.
11. Använd aldrig gräsklipparen om skydden är skadade eller borttagna.
12. Håll alltid händer och fötter borta från skärande delar och speciellt när motorn startas.
13. Luta inte gräsklipparen när motorn är igång, utom när du startar och stoppar den. I dessa fall ska du inte luta gräsklipparen mer än nödvändigt och enbart lyfta den del som pekar bort från användaren. Se

Säkerhetsföreskrifter

- alltid till att båda händerna befinner sig i arbetsläge innan du släpper ned gräsklipparen på marken igen.
14. Placera inte händerna nära gräsutskastet.
15. Plocka aldrig upp eller bär en gräsklippare när den arbetar eller fortfarande är kopplad till ett vägguttag.
16. Bryt strömmen:
- innan du lämnar gräsklipparen utan tillsyn under en längre tid,
 - innan du rensar bort en tilltäppning,
 - innan du undersöker, rengör eller utför underhållsarbeten på gräsklipparen,
 - om du stöter mot ett objekt. Använd inte din gräsklippare tills du är säker på att gräsklipparen är säkert att använda,
 - om gräsklipparen vibrerar på ett onormalt sätt.
- Undersök omedelbart. Stora vibrationer kan förorsaka skador.

Underhåll och förvaring

1. Håll gräsklipparen i ett arbetssäkert skick genom att kontrollera att samtliga muttrar, bultar och skruvar är åtdragna.
2. Kontrollera regelbundet gräsuppsamlaren för slitage eller skador.
3. Byt ut nötta eller skadade maskindelar.
4. Använd enbart de reservdelar, knivbult, distansbrickor och fläkt som är avsedda för denna produkt.
5. Var försiktig vid justering av gräsklipparen så att du inte fastnar med fingrarna mellan de rörliga kniven och maskinens fasta delar.
6. Förvara på en sval och torr plats utom räckhåll för barn. Förvara inte utomhus.

Säkerhetsbrytare

Motorn skyddas av en säkerhetsbrytare som aktiveras då kniven fastnar eller om motorn överladdas. När detta sker, stanna och dra ur elkontakten. Säkerhetsbrytaren återställer sig endast då start/stopp-handtaget släppts.

Rensa bort eventuella hinder och vänta ett par minuter på att säkerhetsbrytaren ska återställa sig och fortsätt att klippa gräset.

Avlägsnande och inpassande av kniven

Stäng av, vänta tills kniven har slutat rotera och drag ur elsladden INNAN du försöker avlägsna eller ändra kniven. Hantera alltid kniven varsamt – vassa kanter kan orsaka skada.

ANVÄND HANDSKAR.

Avlägsnande av kniven

R1 - knivbult R2 - bricka R3 - kniv

1. För att avlägsna knivbulten, håll kniven stadigt med en behandlad hand och med en skiftnyckel, lösgör knivbulten genom att vrida moturs (R).
2. Avlägsna knivbulten, brickan och kniven. (R)
3. Kolla efter skada och rengör vid behov.
4. I fall kniven har fastnat, för in en skruvmejsel (S1) i hålet (S2) för att hålla fast drevet, använd sedan

skiftnyckeln för att lösgöra knivbulten genom att vrida skiftnyckeln moturs. Se till att avlägsna skruvmejseln innan maskinen sätts på igen.

Byt ut metallkniven efter 50 timmars klippning eller 2 år vilkendera som kommer först – oavsett skick. Om kniven är spräckt eller skadad, byt ut med en ny.

Inpassande av kniven

1. Passa in kniven på skaftet med knivens vassa kanter pekades ut från skaftet.
2. Sätt ihop knivbulten genom brickan och kniven igen.
3. Håll kniven stadigt med en behandlad hand och vrid fast kniven ordentligt med en skiftnyckel. Vrid inte till för hårt.

Miljöinformation

- Man måste ta hänsyn till miljön när man gör sig av med en produkt som ej längre är användbar.
- Om är nödvändigt, kontakta Din lokala myndighet för information om hur Du skall göra dig av med produkten.

Symbolen  på produkten eller dess förpackning indikerar att denna produkt ej kan hanteras som hushållsavfall. Den skall i stället överlämnas till

passande återvinningsstation för återvinning av elektrisk och elektronisk utrustning. Genom att se till att denna produkt omhändertars ordentligt kan du hjälpa till att motverka potentiella negativa konsekvenser på miljö och människor, vilka annars kan orsakas genom oriktig avfallshantering av denna produkt. För mer detaljerad information om återvinning av denna produkt, kontakta din kommun, din hushållsavfallsservice eller affären där du köpte produkten.

Garanti och policy

Om någon del befins vara defekt på grund av fabriktionsfel under garantitiden kommer Husqvarna division för utomhusprodukter genom en auktoriserad verkstad att reparera eller byta ut delen utan kostnad för kunden under förutsättning att:

- a) Felet rapporteras direkt till den auktoriserade reparatören.
- b) Inköpsbevis medföljer.
- c) Felet inte har orsakats av missbruk, vanskötsel eller felaktigt bruk.
- d) Felet inte beror på normal förslitning.
- e) Maskinen inte har reparerats, plockats isär eller behandlats av en icke-auktoriserad reparatör.
- f) Maskinen inte har hyrts ut.
- g) Maskinens ägs av den ursprunglige kunden.
- h) Maskinen inte har brukats kommersiellt.

* Denna garanti utgör ett komplement till kundens lagliga rättigheter och begränsar inte på något sätt dessa.

Fel som uppstår p.g. a underlände att göra följande täcks inte av garantin och det är därför viktigt att du

läser de instruktioner som finns i bruksanvisningen och förstår hur du skall köra och underhålla din maskin.

Fel som ej omfattas av garantin

- * Underlåtelse att rapportera ett fel som uppkommit tidigare.
- * Uppkommet fel efter plötslig stöt..
- * Fel som uppstår som ett resultat av att maskinen inte används i enlighet med de instruktioner och rekommendationer som finns i driftshandboken.
- * Maskinen har hyrts ut.
- * Följande detaljer räknas som förslitningsdelar och deras livslängd är beroende av regelbundet underhåll och är därför normalt inte täckta av garantin: kniv, elkabel
- * **Varning!**

Husqvarna UK Ltd. ansvarar ej under denna garanti för fel som direkt eller indirekt uppstått efter att reservdelar som inte har tillverkats eller godkänts av Husqvarna UK Ltd. monterats på maskinen eller om maskinen har modifierats på något sätt.

Serviceinformation

- Din produkt kan identifieras genom produktetiketten i silver och svart.
- Vi rekommenderar på det allvarligaste att Du lämnar in Din maskin för service minst en gång per år, oftare om den användes professionellt.

EC FÖRSÄKRAN OM ÖVERENSSTÄMMELSE

Husqvarna UK Ltd., Aycliffe Industrial Park
Newton Aycliffe, Co. Durham, DL5 6UP, England

Deklarerar under vårt eget ansvar att produkten:

Kategori..... Elektrisk Roterande Gräsklippare

Typ..... VMO32, EMO32

Identifiering av serie..... Se Produktidentifieringsetikett

Tillverkningsår..... Se Produktidentifieringsetikett

Överensstämmer med nödvändiga krav & villkor i de följande EG-direktiv:

98/37/EEC (tills 31.12.09), 2006/42/EC (från 01.01.10), 2004/108/EC, 2000/14/EC

baserat på följande EU-samordningsstandard:

EN60335-1, EN60335-2-77, EN836, EN50366, EN55014-1, EN61000-3-2, EN61000-3-3

Det maximala A-vägda ljudtrycksnivån L_{pA} vid operatörens position, inspelat i ett prov av den ovan nämnda produkten motsvarar **nivån** given i tabellen.

Det maximala hand/arm vibrationsvärdet uppmätt i enlighet med EN ISO 5349 vid ett prov av ovan nämnda produkt motsvarar **värdet** givet i tabellen.

2000/14/EC: Den uppmätta ljudkraft L_{WA} & garanterade ljudkraft L_{WA} värdena är i enlighet med de tabulerade siffrorna.

Konformitetsvärderingsprocedur..... Annex VI

Underättat organ..... Intertek, Cleeve Road
Leatherhead, Surrey
KT22 7SB, England

Newton Aycliffe 06/04/2009

M.Bowden

Forsknings- och utvecklingsdirektör

Husqvarna UK Ltd.



Typ	VM032	VM032+	EM032	EM032+
Klippbredd (cm)	32	32	32	32
Varvtal på klippanordning (rpm)	3,600	3,600	3,600	3,600
Effekt (kW)	1100	1200	900	1000
Uppmätt ljudeffekt L_{WA} (dB(A))	95	95	95	95
Garanterad ljudeffekt L_{WA} (dB(A))	96	96	96	96
Nivå (dB(A))	80.2	80.2	80.2	80.2
Värde (m/s^2)	2.08	2.08	2.08	2.08
Vikt. (Kg)	9.09	9.09	8.74	8.74

Sikkerhedsregler



Hvis produktet anvendes forkert, kan det være farligt. Produktet kan forårsage alvorlige skader på brugeren og andre. Advarsler og sikkerhedsanvisninger skal overholdes for at sikre sikkerhed og effektivitet ved brug af produktet. Brugeren har ansvaret for at overholde advarsler og sikkerhedsanvisninger i denne manual og på produktet.

Forklaring af symboler på produktet



Advarsel



Læs brugsvejledningen omhyggeligt, så De lærer betjeningsgrebene og deres funktioner at kende.



Hold altid plæneklipperen fladt på jorden når du klipper græs. Hvis plæneklipperen holdes skråt eller løftes op, kan små sten blive slynget ud fra klipperen. Bed omkringstående om at holde sig på afstand. Plæneklipperen må ikke anvendes, hvis der befinder sig andre personer især børn og kæledyr på området, der skal klippes.



Pas på de skarpe blade – tag stikket ud af stikkontakten før eventuelt vedligehold eller hvis kablet bliver beskadiget. Bladene fortsætter med at dreje rundt, efter der slukkes for maskinen.



Hold strømforsyningsledningen på afstand af skæremekanismen

Generelt

1. Dette produkt er ikke beregnet til brug af personer (herunder børn) med begrænsede fysiske, sansemæssige eller mentale evner eller mangel på erfaring og viden, medmindre de overvåges eller undervises i brug af produktet af en person med ansvar for deres sikkerhed. Der skal altid føres tilsyn med børn for at sikre, at de ikke leger med produktet. Vær opmærksom på, at lokale bestemmelser kan diktere en mindstealder for operatøren.
2. Man må aldrig lade børn og personer, der ikke kender til denne vejledning, bruge produktet.
3. Stop maskinen hvis der er folk, især børn, eller husdyr i nærheden.
4. Plæneklipperen må kun bruges på den måde og til det formål, der beskrives i denne vejledning.
5. Du må aldrig bruge plæneklipperen, når du er træt, syg eller under indflydelse af alkohol, euforiserende stoffer eller medicin.
6. Brugeren er ansvarlig for uheld eller faresituationer, der involverer andre personer eller deres ejendele.

Elektriske dele

1. Brugen af en reststrømhed med en udløserstrøm på maks. 30 mA anbefales. Selvom der er installeret en reststrømhed, kan der ikke garanteres 100% sikkerhed, og sikre arbejdsrutiner skal altid iagttages. Kontrollér din reststrømhed, hver gang du bruger den.
2. Før brug skal kablet undersøges for beskadigelse, skift kablet ud, hvis der er tegn på skader eller ælde.
3. Plæneklipperen må ikke bruges, hvis det elektriske kabel er beskadiget eller slidt.
4. Tag straks stikket ud af stikkontakten hvis kablet bliver skåret over, eller isoleringen beskadiges. Du må ikke berøre det elektriske kabel, før forbindelsen til strømmen er afbrudt. Du må ikke reparere et overskåret eller beskadiget kabel. Hele kablet skal skiftes ud.
5. Din forlængerledning skal være rullet ud, oprullede

- ledninger kan blive meget varme og således nedsætte din plæneklippers effektivitet.
6. Hold kablet væk fra plæneklipperen, vend altid væk fra stikkontakten når du arbejder, og gå frem og tilbage, arbejd aldrig i cirkler.
7. Du må ikke trække i kablet, når det ligger omkring skarpe genstande.
8. Sluk altid for strømmen ved kontakten før du tager stikket, stikforbindelsen eller forlængerledningen ud.
9. Sluk for strømmen, tag stikket ud af stikkontakten, og undersøg elkablet for skader eller slitage før det rulles op til opbevaring. Et beskadiget kabel må ikke repareres, hele kablet skal skiftes ud.
10. Kablet skal altid rulles forsigtigt op, så der ikke opstår knæk.
11. Kablet skal have en dimension på mindst 2 x 1 mm² op til 60 meter.
12. Løft aldrig produktet ved at holde i kablet.
13. Træk aldrig i ledningen for at tage stikket ud.
14. Kontroller at den anvendte strømforsyning er i overensstemmelse med oplysningerne på skiltet med de tekniske specifikationer.
15. Husqvarna-produkter er dobbeltisolerede ifølge EN60335. Der må under ingen omstændigheder slutes en jordforbindelse til nogen dele af produktet.

Forberedelse

1. Anvend altid kraftigt fodtøj og lange bukser, når du anvender produktet.
2. Sorg for at der ikke ligger grene, sten, kødben, ståltråd og affald på plænen, da det kan blive slynget omkring af plæneklipperens roterende kniv.
3. Før maskinen tages i brug og efter stød, skal der kontrolleres for tegn på slid eller beskadigelse, og der foretages reparation efter behov.
4. Slidte eller beskadigede knive skal skiftes ud sammen med deres beslag sætvis for at bevare balancen.

Brug

1. Brug kun plæneklipperen i dagslys eller kraftigt elektrisk lys.
2. Brug ikke plæneklipperen på vådt græs, hvis det kan undgås.
3. Pas ekstra på, hvis græsset er vådt, da du kan miste fodfæste.
4. På skråninger skal du være særlig forsigtig, så du ikke mister fodfæste. Brug fodtøj der ikke glider.
5. Klip hen over skråningens overflade, aldrig op og ned.
6. Vær særlig forsigtig, når du ændrer retning på en skråning. Du skal gå, ikke løbe.
7. Plæneklipping på skrænter og stejle skråninger kan være farligt. Klip ikke græs på **skrånter** eller **stejle** skråninger.
8. Gå ikke baglæns, når du klipper græs, du kan risikere at falde.
9. Klip ikke græs ved at trække plæneklipperen ind mod dig selv.
10. Sluk for plæneklipperen, før du skubber den hen over andre overflader end græs.
11. Brug aldrig plæneklipperen, hvis skærmen er beskadiget, eller den ikke er monteret.
12. Hold altid hænder og fødder væk fra klippemidlerne, specielt når motoren tændes.
13. Plæneklipperen må ikke hældes på skrå, mens motoren kører, undtaget når du starter eller standser maskinen. I så tilfælde bør plæneklipperen ikke løftes mere end højst nødvendigt og kun den del, der vender væk fra dig (brugeren). Sæt altid begge hænder på håndtaget, klar til at skubbe, før maskinen sænkes ned på jorden.
14. Sæt ikke hænderne hen til opsamlingsåbningen.
15. Du må aldrig løfte eller bære en plæneklipper, mens den kører eller stadig er tilsluttet elnettet.

Sikkerhedsregler

16. Tag stikket ud af kontakten:

- før du efterlader plæneklipperen uden opsyn, selv i kort tid,
- før du fjerner en blokering,
- før du checker, rengør eller arbejder på maskinen,
- hvis du rammer en genstand. Brug ikke plæneklipperen igen, før du er sikker på, at den fungerer korrekt og sikkert,
- hvis plæneklipperen begynder at vibrere unormalt. Undersøg øjeblikkeligt årsagen. Voldsomme rystelser kan medføre personskaade.

Vedligeholdelse og opbevaring

1. Sørg for at alle møtrikker, bolte og skruer er strammet til, så du kan være sikker på, at plæneklipperen er sikker i brug.
2. Check ofte græsboxen for slitage eller beskadigelse.
3. Skift alle slidte eller beskadigede dele ud af sikkerhedshensyn.
4. Brug kun de reservedele, knivbolte, afstandskiver og blæsehjul der er angivet til dette produkt.
5. Pas på ved justering af plæneklipperen så du ikke får fingrene i klemme mellem den bevægelige kniven og de faste dele på maskinen.
6. Skal opbevares på et tørt og køligt sted uden for børns rækkevidde. Må ikke opbevares udendørs.

Sikkerhedsafbryder

Motoren beskyttes af en sikkerhedsafbryder, som aktiveres, når kniven sidder fast, eller hvis motoren overbelastes.

Stop, og tag stikket ud af stikkontakten, hvis dette

skulle opstå. Sikkerhedsafbryderen nulstilles først, når start/stop-grebet udløses. Fjern eventuelle blokeringer og vent nogle få minutter, mens sikkerhedsafbryderen nulstilles, før plæneklipperen tages i brug igen.

Afmontering og montering af kniven

Sluk og vent, indtil kniven er holdt helt op med at dreje, og afbryd maskinen fra lysnettet, FØR der gøres forsøg på at afmontere eller montere kniven. Vær altid meget forsigtig ved håndtering af kniven - skarpe kanter kan forårsage personskaade. BRUG HANDSKER.

Afmontering af kniven

R1 - knivbolt R2 - skive R3 - kniv

1. Knivbolten afmonteres ved at holde godt fast i kniven med en handskebeklædt hånd og løsne knivbolten med en skruenøgle ved at dreje den i retning mod uret (R).
2. Afmonter knivbolten, skiven og kniven.(R)
3. Kontroller for skader og rengør efter behov.
4. Hvis en kniv er svær at fjerne, skal der sættes en skruetrækker (S1) ind i hullet (S2) for at låse drevet.

Løsn derefter knivbolten med en skruenøgle ved at dreje skruenøglen i retning mod uret. Sørg for, at skruetrækkeren er fjernet, før der gøres forsøg på at starte maskinen.

Udskift metalkniven efter 50 timers plæneklipning eller 2 år, alt efter hvad der indtræffer først - uanset tilstanden. Hvis kniven er revnet eller beskadiget, skal den udskiftes med en ny.

Montering af kniven

1. Monter kniven på akslen med knivens skarpe kanter vendt væk fra akslen.
2. Isæt knivbolten gennem skiven og kniven.
3. Hold godt fast i kniven med en handskebeklædt hånd, og spænd knivbolten helt med en skruenøgle. Overspænd ikke.

Miljømæssige Oplysninger

- Miljøbevidsthed er en vigtig faktor ved bortskaffelse af produkter, der er slidt op.
- Kontakt om nødvendigt Deres lokale myndigheder for at få oplysninger om bortskaffelse.

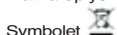

Symbolen på produktet eller emballagen angiver, at dette produkt ikke må behandles som almindeligt husholdningsaffald. Det skal i stedet indleveres på en

genbrugsstation, hvor man tager sig af elektrisk og elektronisk udstyr. Når du bortskaffer dette produkt korrekt, er du med til at forhindre den negative indvirkning, der ellers kan være på sundhed og miljø. Du kan få yderligere oplysninger om genbrug af dette produkt ved at kontakte de lokale myndigheder, dit renoveringsselskab eller den butik, hvor produktet er købt.

Garanti og garantipolice

Hvis en del inden for garantiperioden viser sig at være defekt som følge af en fejlproduktion, reparerer eller udskifter Husqvarna UK Ltd. gratis via en autoriseret servicereparatør fejlen, for så vidt:-

- a) Fejlen rapporteres direkte til det autoriserede servicecenter.
- b) Der kan fremvises en købsnota.
- c) Fejlen ikke skyldes misbrug, vanrøgt eller fejljustering fra brugerens side.
- d) Fejlen ikke er opstået som følge af slitage.
- e) Maskinen ikke er blevet efterset eller repareret, skilt ad eller pillet ved af andre personer end de af Husqvarna UK Ltd. autoriserede servicecentre.
- f) Maskinen ikke er blevet brugt til udlejning.
- g) Maskinen ikke er blevet anvendt til kommercielle formål.

* Denne garanti udgør en tilføjelse til og mindsker på ingen måde kundens lovbefalede rettigheder. Sammenbrud på grund af det følgende er ikke dækket, og derfor er det vigtigt, at du læser instruktionerne i brugerhåndbogen og forstår, hvordan maskinen skal anvendes og håndteres:

Fejl der ikke er dækket af garantien

- * Svigt som resultat af ikke at have rapporteret en tidligere fejl.
- * Svigt som følge af eller lignende slag.
- * Sammenbrud som resultat af, at produktet ikke bruges i overensstemmelse med instruktionerne og anbefalingerne i brugerhåndbogen.
- * Maskiner brugt til udlejning er ikke dækket af denne garanti
- * De følgende ting er dele, der blive slidt, og deres levetid afhænger af jævnlig vedligeholdelse og er derfor ikke almindeligvis dækket af en gyldig garanti: Knive, elkabel
- * **Forsigtig!** Husqvarna UK Ltd. kan under garantien ikke påtage sig ansvaret for fejl, der helt eller delvist, direkte eller indirekte skyldes monteringen af reservedele eller ekstradele, der ikke er fremstillet eller godkendt af Husqvarna UK Ltd., eller at maskinen er blevet modificeret på nogen måde.

Anbefalet eftersyn

- Deres produkt er specielt identificeret med en produktmærkeplade i sølv og sort.
- Vi anbefaler stærkt, at produktet efterses mindst én gang om året og oftere, hvis der er tale om erhvervs-mæssig anvendelse.

EC OVERENSSTEMMELSESERKLÆRING

Husqvarna UK Ltd., Aycliffe Industrial Park
Newton Aycliffe, Co. Durham, DL5 6UP, England

Vi erklærer herved under eneansvar, at produktet/produkterne:

Kategori..... Elektrisk roterende græsslåmaskine

Type VM032, EMO32

Identifikation af serie..... Se Produktmærkat

Fremstillingsår..... Se Produktmærkat

Holder overensstemmelse med de væsentlige krav og bestemmelser i følgende EU-direktiver:
98/37/EEC (til og med 31.12.09), 2006/42/EC (fra og med 01.01.10), 2004/108/EC,
2000/14/EC

på grundlag af følgende anvendte EU-harmoniserede standarder:

EN60335-1, EN60335-2-77, EN836, EN50366, EN55014-1, EN61000-3-2, EN61000-3-3

Det maksimale A-vægtede lydtrykniveau, L_{pA} , for brugeren, der er registreret på et udsnit af
ovennævnte produkt(er), svarer til det niveau, der står opgivet i skemaet.

Den maksimale vægtede hånd/arm-vibration, målt iht. EN ISO 5349 på et udsnit af
ovennævnte produkt(er), svarer til den værdi, der står opgivet i skemaet.

2000/14/EF: De målte L_{WA} -værdier for målt og garanteret støjniveau er de opgivne tal i
skemaet.

Procedure for overensstemmelsesvurdering..... Annex VI

Bemyndiget organ..... Intertek, Cleeve Road
Leatherhead, Surrey
KT22 7SB, England

Newton Aycliffe 06/04/2009

M.Bowden

Forsknings- & udviklingsdirektør

Husqvarna UK Ltd.



Type	VM032	VM032+	EM032	EM032+
Klippebredde (cm)	32	32	32	32
Klippeenhedens rotationshastighed (rpm)	3,600	3,600	3,600	3,600
Elektricitet (kW)	1100	1200	900	1000
Målt støjniveau L_{WA} (dB(A))	95	95	95	95
Garanteret støjniveau L_{WA} (dB(A))	96	96	96	96
Niveau (dB(A))	80.2	80.2	80.2	80.2
Værdi (m/s^2)	2.08	2.08	2.08	2.08
Vægt(Kg)	9.09	9.09	8.74	8.74

Precauciones de seguridad



¡Si no usa el aparato correctamente podría ser peligroso! Su aparato podría causar lesiones serias al operario y a los demás. Deberá seguir con cuidado las instrucciones de aviso y seguridad para asegurar una seguridad razonable y la eficiencia de funcionamiento de su aparato. El operario es responsable de seguir las instrucciones de aviso y de seguridad en este manual y en el aparato.

Explicación de los símbolos en su aparato



Atención



Lea las instrucciones del usuario con atención para asegurarse de que comprende todos los controles y para qué sirven.



Siempre mantener la segadora en el suelo al segar. Si se inclina o levanta la segadora puede lanzar piedras hacia afuera.



Mantener a espectadores a una distancia. No segar mientras haya niños o animales domésticos en el área de segado.



Tenga cuidado con las cuchillas afiladas – Desenchufe de la red antes de hacer el mantenimiento o si el cable está dañado. Las cuchillas continúan girando después de apagar la máquina.



Mantener el cable alejado de cualquier instrumento cortante



General

- No se tiene previsto que este producto lo utilicen personas (incluye niños) con capacidades físicas, sensoriales o mentales reducidas, o con falta de experiencia y conocimiento, a no ser que una persona responsable de su seguridad les ofrezca supervisión o instrucción. Se deberá supervisar a los niños para asegurar que no juegan con el producto. Las regulaciones locales podrían restringir la edad del operario.
- No deje nunca a los niños, o personas que no esté familiarizadas con estas instrucciones, usar el artículo.
- Detenga el uso de la máquina mientras otras personas estén cerca, especialmente niños o animales domésticos.
- Sólo usar la segadora de manera y para las funciones que se describen en estas instrucciones.
- Nunca utilizar la segadora cuando está cansado, ha tomado alcohol, drogas o medicinas.
- El operario o usuario es responsable de accidentes o riesgos que ocurran a otras personas o su propiedad.

Eléctricos

- Se recomienda el uso de un dispositivo de corriente residual (RCD) con una corriente de disparo de no más de 30 mA. Incluso con un RCD instalado, no se puede garantizar una seguridad del 100% y deberá seguirse una práctica de trabajo segura en todo momento. Compruebe el RCD siempre que lo utilice.
- Antes de usar, examinar el cable por daños, cambiarlo si tiene señales de daño o deterioro.
- No usar la segadora si el cable eléctrico tiene daños o desgastes.
- Desconectar inmediatamente del suministro eléctrico si el cable está cortado, o el aislamiento está dañado. No tocar el cable eléctrico hasta que se haya desconectado el suministro eléctrico. No reparar un cable que tiene un corte o daños. Cambiarlo por uno nuevo.
- El cable de extensión debe estar desenrollado, cables

enrollados puede calentarse y reducir la eficiencia de su segadora.

- Mantener el cable aparte de la segadora, siempre trabajar desde el punto de suministro en líneas hacia arriba y abajo, pero nunca en círculos.
- No tirar el cable por el lado de objetos agudos.
- Siempre desconectar el suministro antes de desconectar el enchufe, conector de cable o cable de extensión.
- Desconectar, sacar el enchufe del suministro y examinar el cable para daños o deterioro antes de enrollarlo para su almacenaje. No reparar un cable que esté dañado, cambiarlo por uno nuevo.
- Siempre enrollar el cable con cuidado, evitando que se retuerza.
- No agarrar nunca el producto por el cable.
- No tire nunca del cable para desenchufarlo.
- Utilícelo sólo con corriente alterna, de voltaje especificado en la etiqueta de clasificación del producto.
- Los productos Husqvarna tienen doble aislamiento según la normativa EN60335. No se deberá bajo ninguna circunstancia conectar una puesta a tierra a ninguna parte del producto.

Cables

Utilice solamente cable de 1 mm² de tamaño de hasta 40 m de longitud máxima.

Régimen máximo:

Cable de 1 mm² 10 amperios 250 voltios CA

- Los cables de la red y las extensiones están disponibles de su Centro local autorizado de Servicio de Productos para Exteriores de Husqvarna.
 - Utilice solamente cables de extensión específicamente diseñados para uso en exteriores.
- ## Preparación
- Cuando utilice la máquina lleve siempre pantalones largos y calzado fuerte.
 - Asegurar que el césped no tenga palos, piedras, huesos, alambres y escombros; que la hoja pudiera lanzar.
 - Antes de usar la máquina y después de golpearla accidentalmente, comprobar si hay señal de desgaste o de daño y reparar si fuera necesario.
 - Cambiar las hojas si están dañadas o gastadas a lauge que sus fijadores a juego para preservar el equilibrio.

Uso

- Usar la segadora sólo durante las horas de luz diurna o en buena luz artificial.
- Evitar operar su segadora en césped húmedo, donde sea posible.
- Tener cuidado en césped húmedo, se puede resbalar.
- En inclinaciones, tener mayor cuidado con los pies y llevar calzado antideslizante.
- Segar a través de las inclinaciones, nunca de arriba a abajo.
- Prestar mucha atención al cambiar de dirección en inclinaciones. Ande, nunca corra.
- El segar en taludes e inclinaciones puede ser muy peligroso. No corte el césped en **riberas** o pendientes **empinadas**.
- No caminar hacia atrás al segar, usted puede resbalar.
- Nunca cortar el césped al tirar la segadora hacia uno mismo.
- Desconectar antes de empujar la segadora por otras superficies que no sean césped.
- Nunca utilizar la segadora con guardas dañadas o sin la guarda en su lugar.
- Mantener las manos y los pies alejados del medio de corte en todo momento y especialmente al poner en marcha el motor.

Precauciones de seguridad

13. No inclinar la segadora cuando el motor está corriendo, excepto al arrancar o parar. En este caso no inclinarla más de lo absolutamente necesario y levantar sólo la parte más lejos del operario. Siempre asegurar que ambas manos están en la posición de operación antes de volver a poner el aparato en el suelo.
14. Nunca poner las manos cerca del vertedor que despidе césped.
15. Nunca levantar o llevar la segadora mientras opera o está aún conectada al suministro eléctrico.
16. Sacar el enchufe del suministro eléctrico:
 - antes de dejar la segadora desatendida por cualquier período;
 - antes de limpiar cualquier bloqueo;
 - antes de revisar, limpiar o trabajar con el aparato;
 - si se golpea algún objeto. No usar la segadora hasta que esté seguro que toda la segadora está en buenas condiciones de operación;
- si la segadora comienza a vibrar anormalmente. Revisar inmediatamente. Una vibración excesiva podría causar lesiones.

Mantenimiento y almacenaje

1. Mantener todas las tuercas, pernos y tornillos apretados para estar seguro de que la segadora está en condiciones de trabajo seguras.
2. Compruebe periódicamente que el recipiente para la hierba no esté gastado o deteriorado.
3. Cambiar las partes gastadas o dañadas para mayor seguridad.
4. Sólo usar las hojas de repuesto, pernos de hoja, espaciadores y hélice especificados para este producto.
5. Tener cuidado durante el ajuste de la segadora para prevenir atrapar los dedos entre las hojas movedizas y las partes fijas de la máquina.
6. Guarde en un lugar seco y frío y fuera del alcance de los niños. No almacene en el exterior.

Dispositivo de seguridad por corte

El motor está protegido con un dispositivo de seguridad por corte que se activa cuando la cuchilla se atasca o se sobrecarga el motor. Si ocurre esto, pare la máquina y desenchúfela. Este dispositivo sólo se reposiciona

cuando se suelta la palanca de arranque/parada. Quite la obstrucción y espere unos minutos para que se reposicione el dispositivo de seguridad, antes de continuar utilizando el cortacésped.

Desmontaje e instalación de la cuchilla

Apague la máquina y espere hasta que la cuchilla haya dejado de girar y desconecte el enchufe de la red **ANTES** de intentar desmontar o instalar la cuchilla. Maneje siempre la cuchilla con cuidado – los bordes afilados pueden causar lesiones. **UTILICE GUANTES**

Desmontaje de la cuchilla

R1 – perno de la cuchilla; R2 – arandela; R3 – cuchilla

1. Para desmontar el perno de la cuchilla, sujete la cuchilla con firmeza con una mano enguantada y suelte el perno de la cuchilla con una llave de tuercas girándolo hacia la izquierda (R).
2. Quite el perno de la cuchilla, arandela y cuchilla (R).
3. Compruebe si está dañada y límpiela.
4. En caso de que sea difícil quitar la cuchilla, inserte un destornillador (S1) en el agujero (S2) para bloquear el

eje rotativo y utilice una llave de tuercas para soltar el perno de la cuchilla girando la llave hacia la izquierda. Asegúrese de quitar el destornillador antes de arrancar nuevamente la máquina.

Sustituya la cuchilla de metal después de 50 horas de uso del cortacésped o de 2 años, lo que ocurra antes – sin considerar su condición. Si la cuchilla está rajada o dañada, sustitúyala por otra nueva. **Instalación de la cuchilla**

1. Instale la cuchilla en el eje con los bordes afilados apuntando hacia fuera.
2. Pase el perno de la cuchilla a través de la arandela y la cuchilla.
3. Sujete la cuchilla firmemente con una mano enguantada y apriete el perno de la cuchilla con firmeza con una llave de tuercas. No apriete demasiado

Información Ecológica

- Deberá eliminar el producto al 'final de su vida útil' de forma responsable con el medio ambiente.
- Si fuera necesario, consulte con la autoridad local para obtener información acerca de la mejor forma de desechar el producto.

El símbolo  en el producto o en su envase indica que no se puede tratar este producto como desperdicio doméstico. Deberá por lo tanto depositarse en el punto de recogida aplicable para el reciclado de equipos

eléctricos y electrónicos. Asegúrese de eliminar este producto correctamente, ayudará así a evitar consecuencias potenciales negativas para el medio ambiente y la salud humana, que podrían de lo contrario ocurrir con el manejo inapropiado de los residuos de este producto. Para obtener información más detallada sobre el reciclado de este producto, contacte con la oficina municipal local, con el servicio de eliminación de desperdicios domésticos o con la tienda donde compró el producto.

Recomendaciones de Servicio

- Su producto está identificado como único por una etiqueta de régimen del producto en color plata y negro.
- Recomendamos encarecidamente servir su máquina por lo menos cada doce meses, más a menudo en una aplicación profesional.

Garantía y Póliza de Garantía

Garantía y Póliza de Garantía

Si se encuentra alguna pieza defectuosa debido a una fabricación incorrecta dentro del periodo de garantía, Husqvarna UK Ltd., a través de sus Reparadores de Servicio Autorizados, efectuarán la reparación o la sustitución gratuitamente para el cliente, con tal de que:-

- a) Se informe el fallo directamente al Reparador Autorizado.
- b) Se provea prueba de compra.
- c) El fallo no es el resultado de maltrato, descuido o mal ajuste por el usuario.
- d) El fallo no haya ocurrido por uso y desgaste normal.
- e) La máquina no haya tenido reparaciones o servicio, desmantelaje o interferencia por personas sin la autorización de Husqvarna UK Ltd..
- f) La máquina no haya tenido uso de alquiler.
- g) La máquina es la propiedad del comprador original.
- h) La máquina no haya tenido uso comercial.

* Esta garantía es adicional a, y de ninguna manera disminuye, los derechos legales del cliente.
Los fallos debidos a lo siguiente no están cubiertos por la garantía, por lo que es importante leer las instrucciones contenidas en el Manual del Operario y

comprender cómo operar y mantener la máquina:

- Fallos no cubiertas por la garantía**
- * Fallos que resulten de no haber informado un fallo inicial.
 - * Fallos que resulten de impactos repentinos.
 - * Los fallos debidos a no haber utilizado el aparato según las instrucciones y recomendaciones contenidas en el manual del operario.
 - * Máquinas que se usen para alquiler no están cubiertas por esta garantía.
 - * Los siguientes elementos listados se consideran piezas de desgaste y su duración depende de su mantenimiento regular y no están, por lo tanto, sujetos normalmente a una reclamación de garantía válida: Hojas, Cable de Suministro Eléctrico
- * Atención!**
Husqvarna UK Ltd. no acepta responsabilidad bajo la garantía por defectos causados total o parcial, directa o indirectamente por el montaje de repuestos o partes adicionales que no sean de manufactura aprobada por Husqvarna UK Ltd., o si la máquina ha sido modificada en cualquier forma.

EC DECLARACIÓN DE CONFORMIDAD

Husqvarna UK Ltd., Aycliffe Industrial Park
Newton Aycliffe, Co. Durham, DL5 6UP, England

Declaramos bajo nuestra exclusiva responsabilidad que el producto(s);

Categoría..... **Cortacésped rotativo eléctrico**
 Tipo **VVMO32, EMO32**
 Identificación de la serie... **Ver Etiqueta de Identificación Del**
 Año de Construcción..... **Ver Etiqueta de Identificación Del**

Tiene conformidad con los requisitos esenciales y disposiciones de las siguientes Directivas de la CE:

98/37/EEC (hasta 31.12.09), 2006/42/EC (desde 01.01.10), 2004/108/EC, 2000/14/EC

Basadas en las siguientes normativas armonizadas de la UE aplicadas:

EN60335-1, EN60335-2-77, EN836, EN50366, EN55014-1, EN61000-3-2, EN61000-3-3

El nivel de presión L_{pA} de ruido ponderado A máximo en la posición del operario, registrado en una muestra del producto(s) anterior, corresponde al Nivel dado en la tabla.

El valor máximo ponderado de vibración de la mano/brazo medido según la norma EN ISO 5349 en una mezcla del producto(s) anterior, corresponde al Valor dado en la tabla.

2000/14/CE: Los valores L_{WA} de potencia de ruido medido y potencia de ruido garantizado tienen conformidad con las cifras tabuladas.

Procedimiento de evaluación de conformidad..... Annex VI

Organismo notificado..... Intertek, Cleeve Road
Leatherhead, Surrey
KT22 7SB, England

Newton Aycliffe 06/04/2009

M.Bowden

Director de Investigación y Desarrollo
Husqvarna UK Ltd.



Tipo	VM032	VM032+	EM032	EM032+
Anchura de corte (cm)	32	32	32	32
Velocidad de rotación del dispositivo de corte (rpm)	3,600	3,600	3,600	3,600
Potencia (kW)	1100	1200	900	1000
Potencia sonora medida L_{WA} (dB(A))	95	95	95	95
Potencia sonora garantizada L_{WA} (dB(A))	96	96	96	96
Nivel (dB(A))	80.2	80.2	80.2	80.2
Valor (m/s^2)	2.08	2.08	2.08	2.08
Peso (Kg)	9.09	9.09	8.74	8.74

Precauções de segurança



Se não for utilizada com cuidado esta máquina pode ser perigosa e causar lesões graves ao operador ou a terceiros pelo que os avisos e instruções de segurança deverão ser seguidos rigorosamente. Só assim assegurará condições razoáveis de segurança e eficiência no uso deste aparador de relva. O operador é responsável pela observância dos avisos e instruções contidos neste manual e na própria máquina.

Explicação dos Símbolos do Seu Produto



Cuidado



Leia as instruções do utilizador cuidadosamente para ter a certeza de que compreende todos os controlos e a sua função.



Mantenha sempre a máquina no chão quando estiver a cortar relva. Incliná-la ou levantar a máquina de cortar relva pode provocar o lançamento de pedras.



Mantenha os espectadores afastados. Não corte a relva enquanto outras pessoas estão no relvado, especialmente crianças e animais.



Cuidado com as lâminas afiadas – retire a ficha da tomada antes de realizar trabalhos de manutenção ou se o cabo estiver danificado. As lâminas continuam a rodar mesmo depois de desligar a máquina.



Mantenha o cabo de alimentação afastado dos dispositivos de corte



- desligue imediatamente da electricidade. Não toque no cabo eléctrico até que esteja desligado da electricidade. Não repare um cabo danificado, substitua-o.
- O cabo deve estar desenrolado, o cabo enrolado pode aquecer demasiado e reduzir a eficiência da máquina de cortar relva.
- Mantenha o cabo afastado da máquina, trabalhe sempre afastado da fonte de energia cortando para cima e para baixo, nunca em círculos.
- Não puxe o cabo à volta de objectos afiados.
- Desligue sempre a máquina antes de desligar a tomada ou os cabos de extensão.
- Desligue a máquina, desligue a tomada e certifique-se de que os cabos não estão danificados **antes** de enrolar o cabo para guardar. Não repare um cabo em mau estado, substitua-o.
- Enrole o cabo com cuidado evitando que forme nós.
- Nunca transporte o produto pegando pelo cabo.
- Nunca puxe pelo cabo para desligar qualquer uma das fichas.
- Utilize apenas uma tensão de alimentação de CA como está indicado no rótulo das especificações do produto.
- Os produtos Husqvarna possuem isolamento duplo, em conformidade com a norma EN60335. Em circunstância alguma deve ligar uma terra a qualquer parte do produto.

Cabos

Use apenas cabos com uma secção de 1,00 mm² e um comprimento máximo de 40 metros.

Dimensão máxima:

Cabo de 1,00 mm² para 10 A, 250 V CA

- Os cabos de rede e as extensões podem ser adquiridas no seu Centro de Assistência Técnica local da Husqvarna UK Ltd..
- Use apenas extensões especificamente concebidas para utilização em exteriores.

Preparação

- Quando utilizar o seu produto use sempre calçado resistente e calças compridas.
- Certifique-se que o relvado não tem paus, pedras, ossos, arames e lixo: estes podem ser atritados pela lâmina.
- Antes de utilizar a máquina, e após qualquer choque, verifique se há sinais de desgaste ou danos e repare-os se for necessário.
- Quando substituir as lâminas substitua também as outras peças que lhe pertencem.

Utilização

- Utilize a máquina de cortar relva apenas durante o dia ou com óptima luz artificial.
- Sempre que possível evite utilizar a máquina quando a relva está molhada.
- Em relva molhada tenha cuidado para não se descalçar.
- Em encostas tenha especial cuidado com o calçado, use calçado que não escorregue.
- Em encostas corte a relva na horizontal e nunca para cima e para baixo.
- Tenha especial atenção quando mudar de direcção nas encostas. Caminhe, nunca corra.
- Cortar a relva em encostas e margens pode ser perigoso. Não corte a relva em **encostas** ou declives **ingremes**.
- Quando cortar a relva não recue, pode tropeçar.
- Quando cortar a relva não puxe a máquina na sua direcção.
- Desligue a máquina quando a empurrar fora da superfície do relvado.
- Nunca utilize a máquina com protectores danificados ou fora do lugar.
- Mantenha as mãos e os pés sempre afastados dos dispositivos de corte, especialmente quando ligar o motor.

Em geral

- Este produto não pode ser utilizado por pessoas (incluindo crianças) com deficiências físicas, sensoriais ou mentais, ou ainda com falta de experiência e conhecimentos, a menos que sejam supervisionadas ou recebam instrução relativamente à utilização do produto por uma pessoa responsável pela respectiva segurança. As crianças devem estar sob vigilância com o intuito de se garantir que as mesmas não façam do produto um brinquedo. Os regulamentos locais poderão impor restrições à idade do operador.
- Nunca permita que crianças ou pessoas que desconheçam estas instruções utilizem o equipamento.
- Interrompa a utilização da máquina se houver pessoas, sobretudo crianças ou animais, nas imediações.
- Use a máquina de cortar relva apenas para as funções e do modo descritos neste manual.
- Nunca use a máquina de cortar relva quando se sente cansado, doente ou sobre a influência de bebidas alcoólicas, drogas ou medicamentos.
- O operador ou utente é responsável por acidentes que ocorram a outras pessoas na sua propriedade.

Electricidade

- Recomenda-se a utilização de um dispositivo de corrente residual (R.C.D. – Residual Current Device) com uma corrente de disparo não superior a 30 mA. Mesmo com um dispositivo de corrente residual instalado não é possível garantir 100% de segurança, devendo adoptar-se sempre práticas de trabalho seguras. Verifique o seu dispositivo de corrente residual sempre que o utilizar.
- Antes de utilizar a máquina de cortar relva verifique se o cabo eléctrico está danificado, se estiver em mau estado substitua-o.
- Não utilize a máquina de cortar relva se os cabos eléctricos estiverem em mau estado.
- Se o cabo eléctrico se cortar ou se a isolamento se danificar

Precauções de segurança

13. Não incline a máquina quando o motor está a trabalhar, com excepção de quando começa ou acaba, neste caso, não a incline mais do que o necessário e levante apenas a parte que está afastada do operador. Certifique-se sempre de que ambas as mãos estão na posição de funcionamento antes de colocar novamente o aparelho no chão.
14. Mantenha as mãos afastadas do canal de descarga da relva.
15. Nunca agarre ou carregue uma máquina de cortar relva em funcionamento ou ainda ligada à electricidade.
16. Desligue a ficha da tomada:
 - antes de deixar a máquina sozinha por algum tempo;
 - antes de retirar algum objecto que estrova;
 - antes de verificar, limpar ou manejar as peças eléctricas.
- se bater num objecto. Não volte a usar a máquina de cortar relva antes de se certificar que está em boas condições de segurança;
- se a máquina de cortar a relva começar a vibrar de modo involuntário. Verifique imediatamente. Uma vibração excessiva pode provocar ferimentos.

Guardar e Manter

1. Mantenha todos os parafusos, cavilhas e porcas bem apertadas para que a máquina fique em boas condições de segurança.
2. Verifique a caixa para a relva para a relva frequentemente para identificar qualquer gasto ou deterioração.
3. Por razões de segurança substitua as peças gastas ou danificadas.
4. Use apenas lâminas, cavilhas das lâminas, separadores e rotores especificados para este produto.
5. Tenha cuidado quando fizer ajustamentos na máquina para evitar entalar os dedos entre as lâminas móveis ou peças fixas.
6. Guardar em local fresco e seco, fora do alcance das crianças. Não guardar no exterior.

Corte de segurança

O Motor está protegido por um dispositivo de corte de segurança que é activado quando a lâmina encrava ou em caso de sobrecarga do motor.

Quando tal acontecer, interrompa o trabalho e remova a ficha da tomada. O Corte de segurança apenas será

reposto quando libertar a alavanca de arranque/paragem. Remova todas as obstruções e aguarde alguns minutos para o Corte de segurança ser reposto antes de continuar a utilizar o corta-relva.

Remover e instalar a lâmina

Desligue, espere até a lâmina parar totalmente a rotação e desligue da tomada ANTES de tentar remover ou reinstalar a lâmina. Manuseie sempre a lâmina com precaução - as arestas afiadas podem provocar lesões. USE LUVAS.

Remover a lâmina

- R1 – parafuso da lâmina R2 - anilha R3 - lâmina
1. Para remover o parafuso da lâmina, segure a lâmina com firmeza com a mão usando luvas e utilize uma chave de bocas para desapertar o parafuso, rodando no sentido oposto ao dos ponteiros dos relógios (R).
 2. Remova o parafuso da lâmina, a anilha e a lâmina.(R)
 3. Verifique se existem danos e limpe conforme necessário.
 4. Caso tenha dificuldades para remover a lâmina, insira uma chave de fendas (S1) no orifício (S2) para bloquear o motor, depois utilize uma chave de bocas

para soltar o parafuso da lâmina, rodando no sentido oposto ao dos ponteiros dos relógios. Certifique-se de que a retira a chave de fendas antes de tentar ligar a máquina.

Substitua a lâmina de metal ao fim de 50 horas de utilização ou 2 anos, o que ocorrer primeiro - independentemente do estado. Se a lâmina apresentar rachas ou danos, proceda à sua substituição. Instalar uma lâmina

1. Instale a lâmina no veio com as arestas afiadas da lâmina voltadas para o lado oposto do veio.
2. Reinstale o parafuso da lâmina através da anilha e da lâmina.
3. Segure a lâmina com firmeza com a mão usando luvas e aperte-a com firmeza com uma chave de bocas. Não aperte em demasia.

Garantia & Condições de Garantia

No caso de verificar que uma peça está defeituosa por defeito de fabrico durante o período de garantia, a Husqvarna UK Ltd. efectuará a sua reparação ou substituição através dos seus Representantes de Assistência Técnica Autorizados, sem quaisquer encargos para o cliente, desde que:-

- a) O Centro de Serviços Autorizado seja informado directamente.
 - b) Seja apresentada prova de compra.
 - c) A avaria não seja devido a uso impróprio, negligência ou tentativa de reparação pelo utente.
 - d) A avaria não tenha ocorrido durante a utilização normal.
 - e) A máquina não tenha sido reparada, desmontada ou forçada por uma pessoa não autorizada pela Husqvarna UK Ltd..
 - f) A máquina não tenha sido alugada.
 - g) A máquina pertença à pessoa que a comprou.
 - h) A máquina não tenha sido usada para comércio.
- * Esta garantia é adicional e não diminui os direitos estatutários do cliente.

As seguintes avarias não estão cobertas e portanto é importante ler as instruções do Manual do Operador e

compreender como usar e manter a sua máquina:

Avarias que a garantia não cobre

- * Avarias resultantes da não comunicação de uma avaria prévia.
- * Avarias resultantes de um embate brusco.
- * Falhas resultantes de utilização do produto sem ser em conformidade com as instruções e recomendações do manual do operador.
- * Máquinas para alugar não estão cobertas por esta garantia.
- * Os itens listados a seguir são considerados peças sujeitas a desgaste e a sua vida útil depende de manutenção periódica. Portanto, a sua reivindicação ao abrigo da garantia não é válida: lâminas, cabo eléctrico de alimentação
- * **Cuidado!**
A Husqvarna UK Ltd. não toma responsabilidade nem por avarias causadas totalmente ou em parte, directa ou indirectamente pela reparação ou substituição de peças ou peças adicionais que não são manufacturadas ou aprovadas pela Husqvarna UK Ltd., nem quando a máquina foi modificada.

Informação Ambiental

- Ao eliminar o produto no fim da sua vida útil é necessário estar alerta para as questões ambientais.
- Se necessário, contacte as autoridades locais para obter informações relativas à eliminação.

O símbolo  existente no produto ou na respectiva embalagem indica que o produto não pode ser tratado como lixo doméstico. Por conseguinte, deverá ser depositado no ponto de recolha aplicável para efeitos de reciclagem de

equipamento eléctrico e electrónico. Ao assegurar-se de que a deposição deste produto é efectuada da forma correcta, estará a contribuir para evitar consequências potencialmente negativas para o ambiente e a saúde humana, que, de outro modo, poderiam ser causadas pelo manuseamento inadequado deste produto. Para mais informações sobre a reciclagem deste produto, contacte o gabinete municipal da sua localidade, o serviço de recolha de lixos domésticos ou a loja onde adquiriu o produto.

Recomendações de Serviço

- O seu produto está identificado de forma única por uma etiqueta prateada e preta com as especificações do produto.
- Recomendamos vivamente que providencie a manutenção do seu produto pelo menos uma vez por ano, ou com mais frequência no caso de o utilizar numa aplicação profissional.

EC DECLARAÇÃO DE CONFORMIDADE

Husqvarna UK Ltd., Aycliffe Industrial Park
Newton Aycliffe, Co. Durham, DL5 6UP, England

Declaramos sob a nossa exclusiva responsabilidade que o(s) equipamento(s);

Categoria..... **Corta-relva eléctrico rotativo**

Tipo **VM032, EMO32**

Identificação da série..... **Consulte a Etiqueta de Especificações do**

Ano de fabrico..... **Consulte a Etiqueta de Especificações do**

Está(ão) em conformidade com os requisitos e disposições essenciais das seguintes Directivas da CE:

98/37/EC (até 31.12.09), 2006/42/EC (de 01.01.10), 2004/108/EC, 2000/14/EC baseado nas seguintes normas harmonizadas das EU aplicadas:

EN60335-1, EN60335-2-77, EN836, EN50366, EN55014-1, EN61000-3-2, EN61000-3-3

O nível de pressão sonora máxima ponderada L_{pA} na posição do operador, registada numa amostra do(s) equipamento(s) supracitado(s) corresponde ao nível indicado na tabela.

O valor máximo ponderado de vibração mão / braço avaliado em conformidade com a EN ISO 5349 numa amostra do(s) equipamento(s) supracitado(s) corresponde ao valor indicado na tabela.

2000/14/EC: Os valores do nível sonoro ponderado L_{WA} e da potência sonora garantida L_{WA} estão em conformidade com os valores indicados nas tabelas.

Procedimento de avaliação da conformidade..... **Annex VI**

Organismo Notificado..... **Intertek, Cleeve Road
Leatherhead, Surrey
KT22 7SB, England**

Newton Aycliffe 06/04/2009

M.Bowden

Director de Investigação e Desenvolvimento
Husqvarna UK Ltd.



Tipo	VM032	VM032+	EM032	EM032+
Largura de Corte (cm)	32	32	32	32
Velocidade de Rotação do Dispositivo de Corte (rpm)	3,600	3,600	3,600	3,600
Potência (kW)	1100	1200	900	1000
Potência Sonora medida L_{WA} (dB(A))	95	95	95	95
Potência sonora garantida L_{WA} (dB(A))	96	96	96	96
Nível (dB(A))	80.2	80.2	80.2	80.2
Valor (m/s^2)	2.08	2.08	2.08	2.08
Peso (Kg)	9.09	9.09	8.74	8.74

Precauzioni per la Sicurezza



Se non usato correttamente il prodotto potrebbe essere pericoloso! Il prodotto potrebbe causare seri infortuni all'operatore ed agli altri, le avvertenze e le istruzioni di sicurezza devono essere osservate per garantire ragionevole sicurezza ed efficienza nell'uso del prodotto. L'operatore è responsabile per l'osservanza delle avvertenze e delle istruzioni di sicurezza descritte nel presente manuale e sul prodotto stesso.

Spiegazione dei simboli affissi sul prodotto



Avvertimento



Leggere attentamente le istruzioni per l'utilizzatore e controllare di aver capito a fondo il funzionamento di tutti i comandi.



Quando si falcia l'erba, tenere il tosaerba parallelo alla superficie da falciare, in quanto pietre o sassi possono essere scagliati con violenza se lo si inclina o lo si solleva.



Non permettere ad estranei di avvicinarsi. Arrestare la macchina quando terzi, soprattutto bambini o animali si trovano entro l'area da falciare.



Attenzione alle lame – rimuovere la spina dall'alimentazione di rete prima di effettuare la manutenzione o in caso di danneggiamento del cavo.



Le lame continuano a ruotare subito dopo lo spegnimento dell'apparecchio.



Tenere il cavo dell'alimentazione lontano dai punti di taglio



Generalità

- Questo prodotto non deve essere utilizzato da persone (compresi bambini) con ridotte capacità fisiche, sensoriali o mentali, o con scarsa esperienza e conoscenza, se non sotto la supervisione di una persona responsabile della loro sicurezza o dietro sue istruzioni sull'uso del prodotto. I bambini devono essere supervisionati per impedire che possano giocare con il prodotto. Le normative locali possono limitare l'età dell'operatore.
- Non consentire mai l'uso del prodotto ai bambini e alle persone che non hanno letto le presenti istruzioni.
- Interrompere l'utilizzo della macchina quando persone, soprattutto bambini, o animali si trovano nelle vicinanze.
- Usare il tosaerba unicamente nel modo e per le funzioni descritte nelle presenti istruzioni.
- Non operare con il tosaerba quando si è stanchi, malati o sotto l'influenza dell'alcool, di sostanze stupefacenti o di farmaci.
- L'operatore o l'utilizzatore è responsabile per eventuali incidenti verso terzi o ai loro beni nonché per i pericoli qui questi vanno incontro.

Componenti elettrici

- Si raccomanda l'impiego di un interruttore per corrente residua (R.C.D.) con una corrente di scatto non superiore a 30 mA. Anche con l'installazione di un R.C.D. non è possibile garantire una sicurezza totale ed è necessario adottare sempre delle norme di lavoro sicure. Controllare l'interruttore R.C.D. ogni volta che lo usate.
- Prima dell'uso, esaminare il cavo per eventuali danni e sostituirlo se è danneggiato o logorato.
- Mai usare il tosaerba se i cavi elettrici sono danneggiati o logorati.
- Scollegare immediatamente la macchina dalla presa di corrente se si taglia il cavo oppure se il rivestimento isolante è danneggiato. Toccare il cavo

elettrico solo dopo aver scollegato la macchina dalla presa di corrente. Non riparare un cavo tagliato o danneggiato, bensì sostituirlo con uno nuovo.

- Usare solo prolunghe lisce, poiché i cavi a serpentina possono surriscaldarsi, riducendo così l'efficienza del tosaerba.
- Tenere il cavo lontano dal tosaerba; durante la falciatura, tenersi lontano dalla presa di corrente e falciare in linea retta in su e in giù, mai in cerchio.
- Mai tirare il cavo se avvolto attorno ad oggetti appuntiti.
- Spegnere il tosaerba prima di staccare la spina dalla presa di corrente, il connettore per il cavo o la prolunga.
- Spegnere il tosaerba, staccare la spina ed esaminare il cavo di alimentazione per segni di danni o logorio prima di avvolgerlo per riporre la macchina.
- Avvolgere sempre il cavo con cautela per evitare di attorcigliarlo.
- Non trasportare mai il prodotto tramite il cavo.
- Non scollegare mai le spine tirando il cavo.
- Il voltaggio deve corrispondere a quella indicata sull'etichetta del prodotto.
- I prodotti Husqvarna dispongono di doppio isolamento conforme alla normativa EN60335. Non eseguire per nessun motivo un collegamento a terra su una qualsiasi parte del prodotto.

Cavi

Usare solo cavi con sezione da 1,00 mm² e lunghi 40 metri massimo.

Valore nominale massimo:

Cavo con sezione da 1,00 mm² 10 A 250 V CA

- I cavi e le prolunghe sono reperibili presso il Centro di assistenza autorizzato per gli articoli da giardinaggio Husqvarna.
- Usare solo cavi di prolunga specificamente progettati per impiego all'aperto.

Preparazione

- Durante l'impiego del tosaerba indossare sempre scarpe pesanti e calzoni lunghi.
- Accertarsi che il prato sia privo di rami, sassi, ossa, fili di ferro e altri detriti poiché la lama può scagliarli lontano con forza.
- Prima di usare la macchina e dopo qualsiasi impatto, controllare se vi sono segni di usura o di danni e riparare come richiesto.
- Sostituire contemporaneamente i set di lame danneggiate o logorate e i loro dispositivi di fissaggio per mantenere il corretto equilibrio della macchina.

Modalità d'uso

- Usare il tosaerba solo durante il giorno o con una buona illuminazione artificiale.
- Entro i limiti del possibile, evitare di usare il tosaerba su erba bagnata.
- Fare attenzione quando lo si usa su erba bagnata, poiché è possibile perdere l'equilibrio.
- Prestare particolare attenzione a non scivolare quando lo si usa su pendii ed indossare sempre scarpe con suola antiscivolo.
- Falciare orizzontalmente rispetto alla faccia del pendio, mai in su o in giù.
- Nei pendii, cambiare direzione con estrema cautela. Camminare, mai correre.
- Falciare l'erba su pendii o argini può essere pericoloso. Non tosare l'erba lungo argini o pendii rigidi.
- Non camminare all'indietro mentre si falcia l'erba in quanto è possibile inciampare.
- Mai falciare l'erba tirando il tosaerba verso sé.
- Spegnere il tosaerba quando lo spinge su superfici non erbose.
- Non usare il tosaerba se le protezioni sono danneggiate oppure senza protezioni.

Precauzioni per la Sicurezza

12. Tenere sempre mani e piedi lontani dai dispositivi di taglio, specialmente durante l'accensione del motore.
 13. Non inclinare il tosaerba con il motore avviato, eccetto quando si avvia o si spegne la macchina, nel qual caso non inclinare più del necessario e sollevare solo la parte più lontana dall'operatore. Accertarsi di avere ambedue le mani nella posizione corretta di funzionamento prima di abbassare nuovamente la macchina a terra.
 14. Non avvicinare le mani allo scivolo di scarico dell'erba.
 15. Non sollevare o trasportare il tosaerba quando è ancora in funzione o è ancora collegato alla presa di corrente.
 16. Sfilare la spina dalla presa di corrente :
 - prima di lasciare il tosaerba incustodito per un periodo prolungato ;
 - prima si rimuovere un'ostruzione ;
 - prima di controllare o pulire l'attrezzo oppure eseguire dei lavori su di esso ;
 - quando si colpisce un oggetto, nel qual caso usarlo nuovamente solo dopo aver accertato che sia in perfette condizioni di funzionamento;
- quando il tosaerba comincia a vibrare in modo anomalo. Controllarlo immediatamente. Delle vibrazioni eccessive possono causare lesioni.

Manutenzione e magazzino

1. Controllare che dadi, bulloni e viti siano ben fissati per garantire che sia in perfette condizioni di funzionamento.
2. Controllare il sacco raccoglietria di frequente per segni di logoramento o usura.
3. Per sicurezza d'uso, sostituire le parti danneggiate o logorate.
4. Utilizzare solo lame, bulloni per lame, distanziatori e ventole specifiche a questo prodotto.
5. Regolare il tosaerba con estrema cautela per evitare che le dita restino prese tra le lame in movimento o in altre parti fisse della macchina.
6. Conservare in un luogo fresco e asciutto e fuori dalla portata dei bambini. Non conservare all'esterno.

CH

Per ottenere un collegamento saldo tra tosaerba e cavo di prolunga, raccomandiamo di eseguire sempre il collegamento del cavo secondo il metodo riportato di seguito.

1. Collegare il cavo corto nella presa del cavo di prolunga. (M1).

2. Formare un anello all'estremità del cavo di prolunga vicino alla presa e fissarlo nel passacavo sopra al commutatore. (M2) In questo modo la presa pende verso il basso. (M3)

Arresto di emergenza

Il motore è dotato di un arresto di emergenza, ossia di una protezione che arresta automaticamente il motore in caso di sovraccarico o blocco della lama. Se l'arresto di emergenza entra in funzione, spegnere il prodotto e scollegare la spina dalla

presa. L'arresto di emergenza si disattiva solo rilasciando la leva di avvio/arresto. Eliminare eventuali ostruzioni e attendere qualche minuto per consentire all'arresto di emergenza di disattivarsi prima di riprendere a utilizzare il rasaerba.

Smontaggio e montaggio della lama

Spegnere il rasaerba, attendere che la lama smetta di ruotare e scollegare il rasaerba dall'alimentazione di rete. **PRIMA DI tentare di smontare o rimontare la lama. Manipolare sempre la lama con cura - i bordi taglienti possono causare infortuni. INDOSSARE GUANTI PROTETTIVI.**

Smontaggio della lama

- R1 - bullone della lama R2 - rondella R3 - lama**
1. Per smontare il bullone di bloccaggio della lama, indossare i guanti protettivi, afferrare la lama e allentare il bullone svitandolo in senso antiorario con una chiave (R).
 2. Rimuovere bullone, rondella e lama. (R)
 3. Verificare che non ci siano segni di danni e, se necessario, pulire i componenti.
 4. Se dovesse risultare difficile smontare la lama, inserire un cacciavite (S1) nel foro (S2) per bloccare la

trasmissione, quindi usare una chiave per allentare il bullone della lama svitandolo in senso antiorario. Ricordarsi sempre di rimuovere il cacciavite prima di riavviare la macchina.

Affilare la lama metallica dopo 50 ore di funzionamento o comunque dopo 2 anni dall'acquisto del prodotto, indipendentemente dalle condizioni. Sostituire la lama se rotta o danneggiata.

Montaggio della lama

1. Montare la lama sull'albero del motore orientando i bordi taglienti della lama in direzione opposta rispetto all'albero.
2. Inserire il bullone nella rondella e nella lama.
3. Indossare i guanti protettivi, afferrare la lama e serrare il bullone con la chiave. Non serrare eccessivamente.

Informazioni di Carattere Ambientale

- Tenere attentamente in considerazione la tutela dell'ambiente, al momento di disperdere il prodotto.
- Rivolgersi all'ente locale preposto per ottenere informazioni utili allo smaltimento/riciclaggio.

Il simbolo  che appare sul prodotto o sulla confezione indica che il prodotto non può essere smaltito come rifiuti domestici. Invece deve essere consegnato all'inerente punto di raccolta per il riciclo di

apparecchi elettrici o elettronici. Assicurandosi che questo prodotto venga smaltito correttamente, si aiuta a prevenire potenziali conseguenze negative per l'ambiente e per la sanità delle persone, che potrebbero altrimenti essere causate con l'incorretto smaltimento di questo prodotto. Per ulteriori informazioni dettagliate sullo smaltimento, si prega contattare il locale comune, il servizio dello smaltimento dei rifiuti oppure il negozio dove il prodotto è stato acquistato.

Servizio manutenzione

- Il prodotto che avete acquistato è identificato da una esclusiva targhetta color argento e nero con i dati caratteristici.
- Raccomandiamo vivamente che il prodotto venga sottoposto a manutenzione per lo meno ogni 12 mesi, o più spesso in caso di utilizzo professionale.

Garanzia e condizioni di garanzia

Se una qualsiasi parte dovesse guastarsi a causa di una lavorazione scadente nel periodo della garanzia, Husqvarna UK Ltd., tramite i suoi Centri di riparazione autorizzati, effettuerà gratuitamente la riparazione o la sostituzione, sempre che:

- a) Il guasto sia stato notificato direttamente al centro riparazioni autorizzato.
- b) Venga presentata la ricevuta d'acquisto.
- c) Il guasto non sia stato causato da uso improprio, negligenza o regolazioni errate da parte dell'utente.
- d) Il guasto non sia dovuto al normale logoramento per uso.
- e) La macchina non sia stata sottoposta a manutenzione né riparata, smontata o manomessa da persone non autorizzate da Husqvarna UK Ltd..
- f) La macchina non sia stata noleggiata a terzi.
- g) La macchina sia di proprietà dell'acquirente originale.
- h) La macchina non sia stata adibita a uso commerciale.

* Questa garanzia è supplementare ai diritti legali del cliente e non li limita in alcun modo.
 Guasti a causa dei seguenti non sono coperti, pertanto è importante leggere le istruzioni contenute nel Manuale dell'Operatore e comprendere come operare e

mantenere la macchina.

Guasti non coperti dalla garanzia.

- * Guasti dovuti alla mancata notificazione del guasto originale.
- * Guasti dovuti ad impatto improvviso.
- * Guasti a causa di non usare il prodotto secondo le istruzioni e raccomandazioni contenute nel manuale dell'operatore.
- * Non sono coperte da garanzia le macchine date a noleggio.
- * Le seguenti voci elencate sono considerate come parti usuranti e la loro durata dipende dalla regolare manutenzione e non sono, normalmente soggette ad un valido reclamo di garanzia: di conseguenza non sono coperte da garanzia lame, cavi di alimentazione

*** Attenzione**

Entro i termini della presente garanzia Husqvarna UK Ltd. non accetta responsabilità alcuna per difetti dovuti nella loro totalità o in parte, direttamente o indirettamente, all'uso di parti di ricambio o parti accessorie non prodotte o autorizzate da Husqvarna UK Ltd. oppure a modifiche apportate in un modo qualsiasi alla macchina.

EC DICHIARAZIONE DI CONFORMITÀ

Husqvarna UK Ltd., Aycliffe Industrial Park
 Newton Aycliffe, Co. Durham, DL5 6UP, England

Dichiariamo sotto la nostra esclusiva responsabilità che il prodotto

Categoria..... **Tosaerba rotativo elettrico**

Tipo **VMO32, EMO32**

Identificazione serie..... **Vedi Etichetta Dati Prodotto**

Anno di costruzione..... **Vedi Etichetta Dati Prodotto**

è conforme ai requisiti e alle disposizioni essenziali delle seguenti direttive CEE:

98/37/EC (fino a 31.12.09), 2006/42/EC (dal 01.01.10), 2004/108/EC, 2000/14/EC

in base ai seguenti standard armonizzati UE applicati:

EN60335-1, EN60335-2-77, EN836, EN50366, EN55014-1, EN61000-3-2, EN61000-3-3

Il livello massimo di pressione sonora ponderata "A" L_{pA} nella posizione dell'operatore, registrato su un campione del prodotto indicato sopra, corrisponde al **Livello** riportato nella tabella.

Il valore massimo di vibrazione sul sistema mano/braccio, misurato in base alla norma EN ISO 5349 su un campione del prodotto indicato sopra, corrisponde al **Valore** riportato nella tabella.

2000/14/CEE: il livello di potenza sonora L_{WA} misurata e i valori di potenza sonora L_{WA} garantiti corrispondono alle cifre riportate nelle tabelle.

Procedura di valutazione dalla conformità..... **Annex VI**

Organismo notificato..... **Intertek, Cleeve Road
 Leatherhead, Surrey
 KT22 7SB, England**

Newton Aycliffe 06/04/2009
 M.Bowden
 Direttore Ricerca e Sviluppo
 Husqvarna UK Ltd.



Tipo	VM032	VM032+	EM032	EM032+
Larghezza di taglio (cm)	32	32	32	32
Velocità di rotazione della lama (rpm)	3,600	3,600	3,600	3,600
Alimentazione (kW)	1100	1200	900	1000
Potenza sonora misurata L_{WA} (dB(A))	95	95	95	95
Potenza sonora garantita L_{WA} (dB(A))	96	96	96	96
Livello (dB(A))	80.2	80.2	80.2	80.2
Valore (m/s^2)	2.08	2.08	2.08	2.08
Peso (Kg)	9.09	9.09	8.74	8.74

Biztonsági intézkedések



A nem rendeltetésszerű használat veszélyes lehet! A termék súlyos balesetet okozhat a kezelőnek és másoknak, a figyelmeztetéseket és biztonsági óvintézkedéseket be kell tartani a termék használatában közben az ésszerű biztonság és hatékonyság biztosítása céljából. A kezelő felel az ésszerű használati utasításban és a termékben feltüntetett figyelmeztetések és biztonsági utasítások betartásáért.

A termékben feltüntetett jelölések magyarázata



Figyelmeztetés



Figyelmesen olvassa el a használati utasítást a vezérlő berendezés és annak működésének megértéséhez.



Mindig tartsa a fűnyírót a földön (fűvön) annak üzemeltetése során! A fűnyíró döntése vagy fellemlése kövek kicsapódásához vezethet.



Tartsa távol a járókelőket! Állítsa le a berendezést, amíg emberek, különösen gyermekek tartózkodnak a munkaterületen!



Vigyázzon az éles késekre - áramtalanítson a karbantartás előtt, vagy ha a kábel sérült! A kések tovább forognak a készülék kikapcsolása után is.



A tápkábel tartsa távol az éles eszközöktől.



Általános tudnivalók

1. E termeket nem használhatják csökkent fizikai, érzékszervi vagy mentális képességekkel rendelkező személyek (többek között gyermekek), vagy akik nem rendelkeznek kellő tapasztalattal és ismeretekkel, kivéve, ha a biztonságukért felelős személy felügyeli vagy irányítja a termék használatát. A gyermekeket felügyelni kell annak biztosítása céljából, hogy ne játsszanak a termékkel. A helyi előírások korlátozhatják a kezelő korát.
2. Soha ne engedje, hogy gyermekek vagy az ezen utasításokat nem ismerők használják a készüléket!
3. Állítsa le a készüléket, ha a közelben mások, különösen ha gyermekek vagy kisállatok vannak a közelben.
4. A fűnyírógépet csak a funkciójának megfelelően, az ebben a Kezelési útmutatóban leírt módon használja!
5. Soha ne használja a fűnyírót fáradtan, betegen vagy alkohol, kábítószer ill. gyógyszer hatása alatt!
6. A berendezés üzemeltetője a felelős más személy balesetért, ill. ezen személy tulajdonával szemben felmerülő bármely jellegű kockázatért.

Elektromossággal kapcsolatos tudnivalók

1. Javasolt a 30mA-nél nem nagyobb megszólalási árammal rendelkező érintésvédelmi kapcsoló használata. Még az ezen kapcsoló használata esetén sem garantált a 100%-os biztonság, úgyhogy a biztonsági előírásokat mindenkor be kell tartani! Használat előtt minden esetben ellenőrizze az érintésvédelmi kapcsolóját!
2. Használat előtt mindig ellenőrizze a kábel annak épsége szempontjából! Cserélje ki a megrongálódott, elrúvult kábel.
3. Ne használja a fűnyírógépet, ha az elektromos vezeték sérült vagy elrúvult állapotban van!
4. A kábel elvágása vagy a szigetelés megsérülése esetén azonnal válassza le a berendezést a hálózati áramról! Ne érintse a berendezést, amíg azt a hálózatról le nem választotta! Ne javítsa meg az elvágott vagy megrongálódott kábel! Cserélje ki egy újra!
5. A hosszabbító kábelnek nem szabad összetekeredve lennie. Az összetekert kábel túlmelegedhet és

- csökkentheti a fűnyírógép hatékonyságát.
6. Tartsa távol a kábel a fűnyírógéptől, soha ne körbe, hanem a hálózati csatlakozási ponttól távolodva végezze a fűnyírást!
7. Ne húzza a kábel éles tárgyak körül!
8. A csatlakozó vagy a kábel dugó kihúzása előtt mindig kapcsolja le először a hálózati áramot!
9. A berendezés lekapcsolás és a csatlakozódugónak a hálózati aljzatról történő kihúzása után ellenőrizze az elektromos kábel épségét ill. elrúvultságának fokát, mielőtt azt tárolás céljából összetekerné! Ne javítsa meg az elvágott vagy megrongálódott kábel, cserélje ki egy újra!
10. A kábel mindig óvatosan tekerje fel, kerülje annak összegabalyodását!
11. Soha ne emelje vagy vigye a berendezést a kábelnél fogva.
12. Az elektromos csatlakozó dugót soha ne a kábelnél fogva húzza ki a konnektorból!
13. Kizárólag a termék műszaki adatlapján feltüntetett váltóáramú feszültségen használja a fűnyírógépet.
14. A Husqvarna termékek kettős szigeteléssel rendelkeznek a EN60335 brit szabvány alapján. Tilos a termék bármely részének földelése!

Kábelek

Csak 1,00 mm² méretű és maximum 40 méter hosszú kábel használjon.

Maximális méret:

1,00 mm² méretű kábel, 10 A, 250 V váltakozó áram.

1. A hálózati kábelek és a hosszabbító kábelek beszerezhetők az Husqvarna UK Ltd. helyi szervizéből.
2. Csak kifejezetten külső használatra tervezett hosszabbító kábeleket használjon.

Elokészületek

1. A termék használatában mindig zárt cipőt és hosszúnadrágot viseljen!
2. Ügyeljen arra, hogy a munkaterület faágaktól, csonttól, huzaltól és törmeléktől mentes legyen. A vágókés kidobhatja ezeket az idegen tárgyakat.
3. Használat előtt, vagy bármilyen ütődést követően, ellenőrizze, hogy a gép rongálódott-e vagy mennyire használódott el. Szükség esetén javítsa meg.
4. Az egyenlítő megtartása érdekében a kopott vagy sérült késeket azok felerősítő készletével együtt cserélje ki!

A fűnyíró használata

1. Csak nappal, vagy jó világítás mellett használja a fűnyírót!
2. Lehetőség szerint kerülje a nedves fű nyírását!
3. Legyen elővigyázatos a nedves fű nyírás esetén, az elcsúszás veszélye áll fenn!
4. Külön óvatosságot igényel a lejtős területen történő fűnyírás, - viseljen csúszásmentes lábbelit!
5. Lejtős területen oldalirányban végezze a fűnyírást, soha ne le/fele!
6. Különösen ügyeljen a lejtős területen történő irányváltásra! Lassan járjon, soha ne közkedjen futólépésben!
7. Töltésoldalon, lejtőn történő fűnyírás veszélyes lehet. Ne üzemeltesse a fűnyírót töltésen vagy meredek lejtőn.
8. Ne haladjon hátrafele fűnyírás közben, esetleg megbotolhat valamiben!
9. Soha ne vágja a fűvet úgy, hogy a fűnyírót maga fele húzza!
10. Kapcsolja le a berendezést, amennyiben nem füves területen tolja a fűnyírót!
11. Soha ne működtesse a fűnyírógépet sérült védőpaláttal vagy anélkül, hogy az a helyén ne lenne!
12. Ügyeljen arra, hogy a gép vágófelülete ne hogy kéz- vagy lábközelbe kerüljön, különösen amikor bekapcsolja a motort.
13. Ne döntse meg a fűnyírót a motor működése közben, kivéve indításkor és leállításkor! Ebben az esetben se döntse meg a szükségesnél jobban, és csak a távolabb eső felét emelje meg! Ügyeljen arra, hogy a berendezésnek a földre történő visszahelyezése során mindkét keze a gép

Biztonsági intézkedések

- működtetésére képes helyzetben legyen!
- 14. Ne tegye kezét a gyűjtőcsatorna közelébe!
- 15. Soha ne emelje vagy vágja a fűnyírógépet annak üzemeltetése közben, ill. amíg az a hálózati áramhoz van csatlakoztatva!
- 16. Távoltítsa el a csatlakozódugót a hálózati aljzattól: amennyiben bármely hosszúságú időtartamra a fűnyírót felügyelet nélkül hagyja;
- eltömődés megszüntetése előtt;
- ellenőrzés, tisztítás vagy a berendezésen végzett bármely karbantartási munka során;
- ha idegen tárgy kerül a vágószerkezetbe. Ne használja a fűnyírót, amíg meg nem győződik annak abszolút biztonságos üzemállapotáról!
- ha a fűnyíró rendellenesen vibrálni kezd. Azonnal ellenőrizze az okot! A túlzott vibráció balesetet okozhat.

Karbantartás és tárolás

1. A fűnyíró biztonságos üzemeltetése végett tartson minden csavart, csavaranyát szorosan húzott állapotban.
2. Gyakran ellenőrizze a fűgyűjtő tartályt kopás vagy megrongálódás szempontjából.
3. A biztonságos üzemeltetés érdekében cserélje ki a kopott és megrongálódott alkatrészeket.
4. Csak az ezen termék részére meghatározott késrögzítő csavart, távtartót és forgó komponenseket használja!
5. Legyen óvatos a fűnyíró beállításánál, és kerülje annak lehetőségét, hogy az ujjá a gép mozgó kése és álló komponensei közé szoruljon.
6. Száraz, h. vős helyen, gyermekektől távol tartandó! Kültéri tárolás tilos.

Biztonsági kivágás

A Motort a Biztonsági Kapcsoló védi, amely akkor aktíválódik, ha a kés beakad, vagy ha a motor túl van terhelve. Ha ez fordul elő, állítsa meg, és húzza ki a tápszínort az aljzattól. A Biztonsági Kapcsoló csak

akkor engedí újra indítani, ha a start/stop kar ki van engedve. Vegyen ki minden akadályt, és várjon néhány percet a Biztonsági Kapcsoló újraindításával, mielőtt folytatja a fűnyírást.

A kés kiszérése és beszerelése

Kapcsolja ki, várjon, amíg a forgó kés leáll, és húzza ki a tápszínort az elektromos csatlakozóból, MIELŐTT megkísérelné eltávolítani vagy visszaszerelni a kést. A kést mindig óvatosan kezelje – az éles szélei balesetet okozhatnak. HASZNÁLJON KESZTYŰT!

A kés eltávolítása

- R1 – kést rögzítő csavár R2 – alátét R3 – kés**
1. A kés rögzítő csavarjának levételéhez tartsa erősen a kést a kesztyűs kezében, és csavarulccsal lazítsa ki a kést tartó csavart az óramutató járásával ellentétes irányú elforgatással (**R**).
 2. Vegye ki a kést tartó rögzítő csavart az alátétet és a kést (**R**).
 3. Ellenőrizze, nincs-e rajta károsodás, és szükség esetén tisztítsa meg.
 4. Ha a kést nehéz kivenni, tegyen be egy csavarhúzó

(**S1**) a furatba (**S2**), hogy lezárja a hajtást, majd csavarulccsal lazítsa ki a kést rögzítő csavart a csavarulcsot az óramutató járásával ellentétes irányban elforgatva. Ügyeljen rá, hogy a csavarhúzó kivegye, mielőbb megpróbálja a gépet bekapcsolni.

Minden 50 órai fűnyírás vagy két év után, attól függően, melyik következik be előbb, az állapotától függetlenül cserélje ki a kést. Ha a kés megkarcolódott vagy sérült, cserélje ki!

A kés beszerelése

1. Tegye rá a kést a tengelyre úgy, hogy a kés éles szélei a tengelytől kifelé álljanak.
2. Tegye vissza a kést rögzítő csavart az alátétet és a kést keresztlül.
3. Tartsa erősen a kést a kesztyűs kezében, és húzza meg erősen a csavarulccsal a kést rögzítő csavart. Ne húzza túl!

Szervizelési javaslatok

- Minden termék egyedülálló módon azonosítható egy ezüst és fekete termékinóvató címkével.
- Javasoljuk az Ön által vásárolt termék legalább évente egyszeri, de hivatásos alkalmazás esetén még többszöri szervizelését.

Jótállás és jótállási irányelvek

A jótállás feltételeit a hatályos jogszabályok tartalmazzák, amelyekről a termékhez mellékelt Jótállási jegyben talál tájékoztatást. Ha a garanciális idő alatt bármely alkatrész meghibásodik gyártási hiba miatt, az Husqvarna UK Ltd. szervizei díjmentesen elvégzik a javítást vagy cserét az alábbi feltételekkel:

- a) A hibabejelentés közvetlenül a megbízott szervizközponton keresztül történik.
- b) A vevő fel tudja mutatni a vételi elismervényt.
- c) A hiba nem rendellenes használatból, hanyagságból vagy hibás beállításból fakad.
- d) A hiba nem elfogadható mértékű kopásból vagy elnyírásból ered.
- e) A berendezést a Husqvarna UK Ltd. által felhatalmazott személyen kívül más nem szervizelte, nem javította, nem szedte darabjaira ill. nem bolygatta.
- f) A gép nem szolgált bérbeadási célokat.
- g) A berendezés az eredeti vásárló tulajdonát képezi.
- h) A berendezést nem használták kereskedelmi célokra.

* Ez a jótállás kiegészítésként szolgál, és semmiképp nem csökkenti a vevők törvényszerű jogait. Az alábbiakból eredő hibákra nincs garancia, ezért fontos, hogy elolvassa a Használati utasításban foglalt

utasításokat és megértse, hogyan működik a gépe, és hogyan kell karbantartani:

A jótállás nem tér ki az alábbiakra:

- * Eredeti hibabejelentésnek elmulasztásából fakadó meghibásodás.
- * Hirtelen ütésből származó meghibásodások.
- * A Használati utasításban foglalt utasítások és ajánlások be nem tartásából eredő meghibásodások.
- * Bérbe adott fűnyírókat nem fedezi a jótállás.
- * Az alábbiakban felsorolt tételek gyorsan kopó alkatrészeknek minősülnek, és az élettartamuk a rendszeres karbantartástól függ, és ezért általában nem képezik a szokásos garanciális igény tárgyát: kések, elektromos csatlakozókábel
- * **Figyelmeztetés!**
A Husqvarna UK Ltd. nem vállal semminemű felelősséget a jótállásból belüli az olyan jellegű meghibásodásért, amely részben vagy egészben, közvetlen vagy közvetett módon a nem a Husqvarna UK Ltd. által gyártott ill. jóváhagyott cserealkatrészekkel vagy kiegészítő tartozékokkal történő cseréből vagy a berendezés bármely módon történő módosításából fakad.

Környezetvédelmi Információk

- Az elhasznált termék megsemmisítésekor vegye figyelembe a környezeti tényezőket.
- Szükség esetén további hulladékártalmatlanítási információt kaphat a helyi hatóságoktól.

Ez a  szimbólum a terméken vagy a csomagolásán azt jelzi, hogy ezt a terméket nem szabad háztartási hulladékként kezelni. Le kell adni az elektromos és elektronikus készülékek újrahasznosításra szolgáló

megfelelő begyűjtő helyen. E termék megfelelő elhelyezésének biztosításával 'n segít megelőzni a környezetre és az emberi egészségre esetleg ártalmas olyan negatív következményeket, amelyeket egyébként okozhatna e termék nem megfelelő kidobása. E termék újrahasznosításával kapcsolatban részletesebb tájékoztatásért forduljon a helyi önkormányzatához, a háztartási hulladék elhelyezési szolgálatához, vagy az üzlethez, ahol a terméket vásárolta.

EC MEGFELELŐSÉGI TANÚSÍTVÁNY

Husqvarna UK Ltd., Aycliffe Industrial Park
Newton Aycliffe, Co. Durham, DL5 6UP, England

Kizárólagos felelősséget vállalunk azért, hogy a termék(ek):

Kategória..... **Elektromos forgókéses fűnyíró**

Típus **VM032/EM032**

Széria azonosítása..... **Lásd a Termékminősítő Cédulát**

Gyártási Év..... **Lásd a Termékminősítő Cédulát**

Megfelel az alábbi EK irányelvek alapvető követelményeinek és rendelkezéseinek:

98/37/EEC (...-ig 31.12.09), 2006/42/EC (...-tól 01.01.10), 2004/108/EC, 2000/14/EC

Az alábbi EU harmonizált szabványok alkalmazásán alapul:

EN60335-1, EN60335-2-77, EN836, EN50366, EN55014-1, EN61000-3-2, EN61000-3-3

A maximális A. súlyozású hangnyomás szint L_{PA} a kezelőhelyzetében a fenti termék(ek) mintáján mérve megfelel a táblázatban a **Level** (szint) alatt közölt értékeknek.

A maximális kéz/kar vibráció súlyozott értéke az EN ISO 5349 szerint a fenti termék(ek) mintáján mérve, megfelel a táblázatban a **Value** (érték) alatt megadott értékeknek.

2000/14/EK: A mért hangteljesítmény L_{WA} és a garantált hangteljesítmény L_{WA} értékek megfelelnek a táblázatban közölt értékeknek.

Megfelelőség értékelési eljárás..... Annex VI

Kijelölt szerv..... Intertek, Cleeve Road
Leatherhead, Surrey
KT22 7SB, England

Newton Aycliffe 06/04/2009
M.Bowden
kutatási és fejlesztési Igazgató
Husqvarna UK Ltd.



Típus	VM032	VM032+	EM032	EM032+
Vágószélesség (cm)	32	32	32	32
Vágóél forgássebessége (rpm)	3,600	3,600	3,600	3,600
Táplálás (kW)	1100	1200	900	1000
Mért hangteljesítmény L_{WA} (dB(A))	95	95	95	95
Garantált hangteljesítmény L_{WA} (dB(A))	96	96	96	96
Szint (dB(A))	80.2	80.2	80.2	80.2
Érték (m/s ²)	2.08	2.08	2.08	2.08
Súly (Kg)	9.09	9.09	8.74	8.74

Przepisy Bezpieczeństwa



Ostrzeżenie ! Wykaszarka jest urządzeniem mogącym stwarzać zagrożenie jeżeli używana będzie niezgodnie z zasadami bezpieczeństwa. Wykaszarka może spowodować poważne uszkodzenie ciała operatora lub osoby postronnej. Dlatego niezmiernie istotne jest staranne przeczytanie i zrozumienie instrukcji obsługi urządzenia. Każda osoba obsługująca wykaszarkę musi znać i przestrzegać wszystkie zalecenia i uwagi zawarte w niniejszej instrukcji.

Wyjaśnienie Symboli które znajdują się na Twoim Urządzeniu



Ostrzeżenie



Proszę uważnie przeczytać instrukcję obsługi i upewnić się, że wszystkie elementy układu sterowania oraz ich czynności są zrozumiałe.



Podczas koszenia zawsze trzymaj kosiarkę płasko na trawie. Przechylanie lub podnoszenie może spowodować wyrzucanie kamieni.



Uważaj na osoby postronne. Nie koś, gdy w obszarze koszenia znajdują się osoby trzecie - w szczególności dzieci, lub zwierzęta domowe.



Uważać na ostre krawędzie tnące – wyjąć wtyczkę z gniazda zasilającego przed rozpoczęciem prac konserwacyjnych lub gdy został uszkodzony kabel zasilający. Po wyłączeniu urządzenia, ostrza tnące będą się jeszcze obracać przez jakiś czas.



Nie zbliżaj kabla zasilającego do elementów tnących



Wskazówki ogólne

- Ten produkt nie jest przeznaczony do użytku przez osoby (w tym dzieci) o obniżonych zdolnościach psychomotorycznych, czuciowych lub umysłowych bądź nie posiadających doświadczenia i odpowiedniej wiedzy, chyba że znajdują się one pod nadzorem lub instruktażem osoby odpowiedzialnej za bezpieczeństwo. Dzieci powinny znajdować się pod nadzorem, aby zapobiec bawieniu się produktem. Miejscowe przepisy prawa mogą nałożyć limit na wiek operatora.
- Nigdy nie wolno pozwalać, by produktu używały dzieci lub osoby nie znające instrukcji użytkowania.
- Należy zaprzestać pracy narzędziem, jeśli w pobliżu znajdują się ludzie (zwłaszcza dzieci) lub zwierzęta.
- Używaj kosiarki wyłącznie w sposób opisany w niniejszych instrukcjach i zgodnie z jej przeznaczeniem.
- Nigdy nie używaj kosiarki gdy jesteś zmęczony, pod wpływem alkoholu, narkotyków lub lekarstw.
- Operator lub użytkownik jest odpowiedzialny za wypadki lub zagrożenia innych osób lub ich własności.

Elektryczność

- Zalecane jest wykorzystanie urządzenia zabezpieczającego prądu szczytkowego (R.C.D.) nie większego niż 30mA. Nawet z zainstalowanym urządzeniem zabezpieczającym R.C.D. nie można zagwarantować 100%-go bezpieczeństwa i przez cały czas należy przestrzegać zasad bezpieczeństwa pracy. Sprawdź swoje urządzenie zabezpieczające R.C.D. zawsze gdy go używasz.
- Przed użyciem należy sprawdzić stan kabla i wymienić, jeśli wykazuje oznaki uszkodzenia lub starzenia.
- Nie używaj kosiarki, jeśli przewody elektryczne są uszkodzone lub wytarte.

- Niezwłocznie wyjmij wtyczkę z gniazdka sieciowego, jeśli kabel zostanie przecięty lub będzie uszkodzona izolacja. Nie dotykaj kabla, zanim nie odłączysz kosiarki od sieci. Nie naprawiaj przeciętego lub uszkodzonego kabla. Wymień go na nowy.
- Kabel przedłużający musi być rozwinięty. Zwój kabla może ulec przegrzaniu i obniżyć sprawność kosiarki.
- Trzymaj kabel z dala od kosiarki. Zawsze koś w górę i w dół od gniazdka, nigdy w koło.
- Nie przeciągaj kabla wokół ostrych przedmiotów.
- Przed wyłączeniem wtyczki w kosiarkę, przy rozłączaniu przedłużacza należy wpiąć wyciągnąć wtyczkę z gniazdka sieciowego.
- Wyłącz, wyjmij wtyczkę z gniazdka sieciowego i sprawdź stan kabla **przed** zwinięciem go do przechowywania. Nie naprawiaj uszkodzonego kabla, wymień go na nowy.
- Zawsze uważnie zwijaj kabel, unikając supłów.
- Nie wolno nosić urządzenia trzymając je za kabel.
- W trakcie rozłączania przedłużacza nie wolno ciągnąć za kabel. Zawsze należy trzymać za wtyczki.
- Do zasilania wolno stosować jedynie napięcie zgodne z podanym na tabliczce znamionowej.
- Wyroby Husqvarna są podwójnie izolowane według normy EN60335. Nie należy w żadnym wypadku podłączać uzziemienia do jakiegokolwiek części wyrobu.

Kable

Używaj wyłącznie kabli o przekroju 1.00mm² i o długości maksymalnej do 40 metrów.

Maksymalne wielkości znamionowe:

Kabel o przekroju 1.00mm², 100 amperów, 250V prąd zmienny.

- Kable zasilające i przedłużacze dostępne są do nabycia w Centrum Serwisowym Husqvarna.
- Używaj wyłącznie przedłużaczy które przeznaczone są do użytku na zewnątrz.

Przed koszeniem

- Podczas pracy z urządzeniem zawsze używaj solidnego obuwia i spodni z długimi nogawkami.
- Zawsze sprawdź, czy na trawniku nie ma patyków, kamieni, kości, drutu i smieci - noż może je wyrzucić.
- Przed użyciem urządzenia oraz po wystąpieniu uderzenia, należy sprawdzić czy występują ślady zużycia lub zniszczenia i odpowiednio je usunąć lub naprawić.
- Wymień zużyte lub uszkodzone ostrza razem z zamocowaniami jako zestaw, aby zachować wyrównowanie.

W czasie pracy

- Używaj kosiarki wyłącznie w świetle dziennym lub przy dobrym oświetleniu sztucznym.
- O ile to możliwe, unikaj używania kosiarki na mokrej trawie.
- Uważaj na mokrej trawie, gdyż możesz się poślizgnąć.
- Zachowuj szczególną ostrożność na zboczach i pracuj w obuwii przeciwpoślizgowym.
- Koś w poprzek zbocza, nigdy w górę i w dół.
- Zachowuj szczególną ostrożność przy zmianie kierunku na zboczu. Nigdy nie biegnaj - chodź powoli.
- Koszenie nad brzegami i na stromych zboczach może być niebezpieczne. Nie wolno kosić trawy na **brzegach** lub **stromych** zboczach.
- Podczas koszenia nie idź do tyłu, bo możesz się przewrócić.
- Nigdy nie koś trawy ciągnąc kosiarkę do siebie.
- Zawsze wyłącz kosiarkę przed przesunięciem jej przez nie zatrawioną powierzchnię.
- Nigdy nie używaj kosiarki z uszkodzonymi lub nie założonymi osłonami.
- Zawsze, a szczególnie podczas włączania motoru

Przepisy Bezpieczeństwa

- należy trzymać ręce z dala od części tnącej.
13. Nie przechylaj kosiarki, gdy silnik pracuje - za wyjątkiem włączania i wyłączania. W tych przypadkach nie przechylaj więcej, niż absolutnie konieczne i unóż wyłączenie część od siebie najdalszą. Przed przy - wróceniem kosiarki do pozycji poziomej zawsze miej obie ręce w pozycji roboczej na uchwycie.
 14. Nie wkładaj rąk do wyrzutni trawy.
 15. Nigdy nie podnoś i nie przenoś kosiarki, gdy pracuje lub jest podłączona do gniazdka sieciowego.
 16. Wyjmij wtyczkę z gniazdka sieciowego:
 - przed pozostawieniem kosiarki bez opieki nawet na chwilę;
 - przed usuwaniem blokady;
 - przed dokonaniem sprawdzenia, czyszczeniem lub regulacją kosiarki;
 - po uderzeniu w coś. Nie używaj kosiarki, dopóki się nie upewnisz, że cała kosiarka jest w dobrym stanie technicznym;
- jeśli kosiarka wibruje nadmiernie. Natychmiast znajdź przyczynę. Nadmierne wibracje mogą spowodować obrażenia ciała.

Konserwacja i przechowywanie

1. Dbaj aby wszystkie nakrętki i śruby były zawsze i dociągnięte.
2. Przygotowanie kosiarki do zastosowania
3. Dla zapewnienia bezpieczeństwa wymieniał części zużyte lub uszkodzone.
4. Zakładaj wyłącznie noże zamiennne, śrubę mocującą ostrze, element rozstawczy i wirnik dmuchawy przeznaczone dla tego modelu kosiarki.
5. Zachowuj ostrożność podczas regulacji kosiarki, aby uniknąć złapania palców między obrotowymi ostrzami a nieruchomymi elementami kosiarki.
6. Przechowywać w suchym, chłodnym miejscu, poza zasięgiem dzieci. Nie przechowywać na zewnątrz.

Wyłącznik bezpieczeństwa

Silnik zabezpieczony jest Wyłącznikiem Bezpieczeństwa, który uruchamia się, gdy nóż kosiarki zaklinuje się lub w przypadku przecięcia silnika. Gdy tak się stanie, wyłącz kosiarkę i wyjmij wtyczkę kabla z gniazda zasilającego. Wyłącznik Bezpieczeństwa

zostanie zresetowany jedynie wtedy, gdy zwolniona zostanie dźwignia start/stop. Zanim ponownie zaczniesz koszenie, usuń wszelkie zanieczyszczenia, które spowodowały zaklinowanie noża i odczekaj kilka minut aż Wyłącznik Bezpieczeństwa zresetuje się.

Zdejmowanie i Zakładanie Noża

Zanim przystąpisz do zdejmowania lub zakładania noża, wyłącz kosiarkę, poczekaj aż nóż przestanie się obracać i wyjmij wtyczkę z gniazda zasilającego.

Zawsze obchodź się z nożem ostrożnie - ostre krawędzie noża mogą spowodować uszkodzenia ciała. UŻYWAJ RĘKAWIC OCHRONNYCH.
Zdejmowanie noża

- R1 - őruba noża R2 - podkładka R3 - nóż**
1. Aby odkręć śrubę noża, przytrzymaj mocno nóż ręką zabezpieczoną rękawicą ochronną i odkręć śrubę noża kluczem w kierunku przeciwnym do ruchu wskazówek zegara (**R**).
 2. Wyjmij śrubę noża, podkładkę (**R**).
 3. Sprawdź czy nie ma uszkodzeń i wyczyść te części, jeżeli to konieczne.
 4. W przypadku, gdy ciężko jest zdemontować nóż, wóń śrubokręć (**S1**) w otwór (**S2**), aby zablokować

napęd, a następnie odkręć kluczem őrubę ostrza w kierunku przeciwnym do ruchu wskazówek zegara. Upewnij się, że wyjąłeś śrubokręć z otworu przed ponownym rozruchem urządzenia.

Należy poddać nóż konserwacji po 50 godzinach koszenia lub po okresie 2 lat w zależności od tego, co nastąpi pierwsze - niezależnie od warunków. Jeżeli ostrze noża jest popękane lub uszkodzone, nóż należy wymienić na nowy.
Zakładanie noża

1. Załóż nóż na wał tak, aby ostrza noża skierowane były jak najdalej od korpusu kosiarki.
2. Przelóż śrubę noża przez wtyczkę i nóż a następnie dokręć.
3. Przytrzymaj mocno nóż ręką zabezpieczoną rękawicą ochronną i dokręć śrubę noża kluczem. Dokręć śrubę z wycuciem, aby jej nie uszkodzić.

Informacje z Zakresu Ochrony Środowiska

- Podczas utylizacji zużytego produktu należy zachować wymogi ochrony środowiska.
- W razie potrzeby należy skontaktować się z lokalnymi władzami w celu uzyskania informacji na temat utylizacji produktu.

Symbol  na produkcie lub jego opakowaniu oznacza, że po utracie wartości użytkowej dany wyrób nie może być traktowany tak jak inne odpady. Należy przekazać go do

punktu zbiórki urządzeń elektrycznych i elektronicznych przeznaczonych do recyklingu. Przestrzegając zaleczanych zasad postępowania ze zużytym produktem zapobiegasz ewentualnym negatywnym konsekwencjom dla zdrowia i środowiska, jakie mogłyby nastąpić w wyniku niewłaściwego sposobu pozbycia się wyrobu. Szczegółowych informacji na temat recyklingu tego produktu mogą udzielić władze lokalne, służby zajmujące się wywozem śmieci lub pracownicy sklepu, w którym produkt został zakupiony.

Zalecana obsługa techniczna

- Produkt jest oznaczony przy pomocy srebrno-szarej tabliczki znamionowej w sposób umożliwiający jednoznaczną identyfikację.
- Zalecamy, aby produkt poddawany był przeglądowi technicznemu przynajmniej raz na rok; przy czym częstotliwość przeglądów zwiększa się jeśli urządzenie jest używane dla celów profesjonalnych.

INSTRUKCJA OBSŁUGI

Akumulatorowa podkaszarka do trawy
VM032, EM032
Instrukcja obsługi
Wydanie I, 2007

DANE TECHNICZNE

Napięcie zasilania 230V
Moc silnika 1200/900W
Klasa izolacji II
Ciężar 9.1 kg

UWAGA !

Znaki bezpieczeństwa na urządzeniu muszą być widoczne i utrzymywane w czystości. W razie ich uszkodzenia lub utraty należy je wymienić lub uzupełnić w autoryzowanym punkcie serwisowym

UWAGA !

Kosiarka przeznaczona jest wyłącznie do zastosowań przydomowych i nie może być używana w innym celu niż koszenie trawy.

Firma Flymo zastrzega sobie możliwość zmiany parametrów technicznych w ramach ciągłego unowocześniania urządzeń.

Druki gwarancji wydawane są przy zakupie urządzenia. Przepisy gwarancyjne określone są na Karcie Gwarancyjnej.

EC DEKLARACJA ZGODNOŚCI

Husqvarna UK Ltd., Aycliffe Industrial Park
Newton Aycliffe, Co. Durham, DL5 6UP, England

Deklarujemy z całą odpowiedzialnością że nasz produkt(y) ;

Kategoria..... **Kosiarka rotacyjna elektryczna**

Typ **VM032, EM032**

Identyfikacja serii..... **Patrz Tabliczka Znamionowa Wyrobu**

Rok Produkcji..... **Patrz Tabliczka Znamionowa Wyrobu**

Spełniają zasadnicze wymagania i warunki następujących dyrektyw EC :
98/37/EEC (od 31.12.09), 2006/42/EC (do 01.01.10), 2004/108/EC, 2000/14/EC
na podstawie zastosowanych następujących norm EU :

EN60335-1, EN60335-2-77, EN836, EN50366, EN55014-1, EN61000-3-2, EN61000-3-3

Maksymalny poziom natężenia dźwięku L_{pa} w pozycji operatora, zarejestrowany z przykładowego ww. urządzenia odpowiada Poziomowi podanemu w tabeli.

Maksymalny poziom wibracji ręki/ramienia mierzony zgodnie z normą EN ISO 5349 zarejestrowany z przykładowego ww. urządzenia odpowiada Wielkości podanej w tabeli.

2000/14/EC: Mierzony Poziom Natężenia Dźwięku L_{WA} oraz Gwarantowany Poziom Natężenia Dźwięku L_{WA} są zgodne z wielkościami podanymi w tabelach.

Procedura Oceny Zgodności..... Annex VI

Organ Uprawniony..... Intertek, Cleeve Road
Leatherhead, Surrey
KT22 7SB, England

Newton Aycliffe 06/04/2009

M.Bowden

Dyrektor ds. Rozwoju i Badań
Husqvarna UK Ltd.



Typ	VM032	VM032+	EM032	EM032+
Szerokość koszenia (cm)	32	32	32	32
Prędkość Obrotowa Urządzenia Tnącego (rpm)	3,600	3,600	3,600	3,600
Zasilanie (kW)	1100	1200	900	1000
Mierzony Poziom Natężenia Dźwięku L_{WA} (dB(A))	95	95	95	95
Gwarantowany Poziom Natężenia Dźwięku L_{WA} (dB(A))	96	96	96	96
Poziom (dB(A))	80.2	80.2	80.2	80.2
Wartość (m/s ²)	2.08	2.08	2.08	2.08
Odwaznik (Kg)	9.09	9.09	8.74	8.74

Bezpečnostní upozornění



Pokud se výrobek nepoužívá řádným způsobem, může být nebezpečný! Výrobek může způsobit vážné zranění operátora a jiných osob. Výstražná upozornění a bezpečnostní pokyny je třeba dodržovat, aby byla zajištěna přiměřená bezpečnost a efektivnost při používání výrobku. Operátor zodpovídá za dodržování výstražných upozornění a bezpečnostních pokynů uvedených v této příručce a na výrobku.

Vysvětlivky k symbolům na výrobku



Vfstraha



Přečtete si návod k obsluze a seznamte se s vřznamem značek i bezpečnostních symbolů používaných v tomto návodu a na stroji



Při sekání vždy udržujte sekačku na zemi. Naklání nebo zvedání sekačky může způsobit vyhazování kamenů



Okolo stojící osoby udržujte mimo sekačku. Nesekejte, pokud jsou v oblasti sekání osoby, především děti nebo domácí zvířata



Pozor na ostré nože – vytáhněte zástríku ze sítě před údržbou anebo pokud je poškozen kabel. Po vypnutí sekačky se nože nadále otáčejí.



Udržujte pívodní kabel mimo jezné nástroje



Veobecné pokyny

1. Tento produkt není určen k použití osobami (vřtět děti) s omezenými fyzickými, smyslovými nebo duševními schopnostmi anebo nedostatkem zkušeností a znalostí, pokud nejsou pod dohledem anebo jim nebyly dány pokyny týkající se použití produktu osobou odpovědnou za jejich bezpečnost. Děti by měly být pod dohledem, aby bylo zajištěno, že si s produktem nehrají. Místní předpisy mohou omezovat věk operátora.
2. Nedovolte dětem nebo osobám neobeznánamým s těmito pokyny používat tento produkt.
3. Pokud jsou v okolí jiné osoby, zvlášť d ti, nebo domácí zvířata, p esta te p istroj používat.
4. Sekačku používejte pouze způsobem, popsánfm v tomto návodu a k popsánfm funkcím.
5. Nikdy neobsluhujte sekačku , když jste unavení, nemocní anebo pod vřivem alkoholu, drog nebo léků.
6. Obsluha nebo uživatel je zodpovědný za nehody anebo rizika jiných osob a jejich majetku.

Pokyny k elektrickém souřástem

1. Doporučujeme používat zařzení k omezení zbytkového proudu (RCD) se spouřtícím proudem nepřesahujícím 30mA. Ani s RCD nelze stoprocentně zaručit bezpečnost a je třeba neustále dodřovat bezpečné pracovní postupy. Při každém použití RCD zkontrolujte.
2. Před použitím zkontrolujte, zda není kabel poškozen. Vyměňte ho, pokud jeví známky poškození nebo stárnutí.
3. Sekačku nepoužívejte, pokud jsou elektrické kabely poškozeny anebo opotřebovány.
4. Pokud je kabel rozřiznutý anebo pokud je poškozena izolace, okamžitě odpojte dodávku elektrického proudu. Nedotřkejte se elektrických souřástí/ kabelu, dokud není dodávka elektrického proudu pjerušena. Rozřiznutý nebo poškozený kabel neopravujte. Vyměňte ho za nový.
5. Vá• prodluřovací kabel musí být rozvinutý. Svinuté kabely se mohou pjeřhřvat a sřňřovat tak ůinnost vař sekačky.
6. Kabel udržujte mimo sekačku. Vřdy pracujte mimo zdroj elektrického proudu a pohybujte se směrem

- dopředu a dozadu, nikdy v kruzích.
7. Netahejte kabel kolem ostrých předmětů.
8. Před odpojením zástrčky, konektoru kabelu nebo prodluřovacího kabelu vždy vypněte pívod elektrického proudu.
9. Před svinutím kabelu k uskladnění vypněte sekačku, vytáhněte zástríku z pívodu elektrického proudu a zkontrolujte elektrický kabel, zda nejeví známky poškození nebo stárnutí. Neopravujte poškozený kabel. Vyměňte ho za nový.
10. Kabel vždy svinujte opatrně. Vyhñěte se zkrucení.
11. Při pjenáření nedřřte sekačku za kabel.
12. Nikdy nerozpojujte jakékoli zásuvkové spoje taháním za kabel.
13. Sekačku připojujte pouze k takovému sířvému napětí, které odpovídá jmenovité hodnotě vyznačené na vřrobním štítku.
14. Vřrobky Husqvarna mají dvojí izolaci podle normy EN60335. Změnřte vñ nemělo břt za řádných okolností spojeno s řádnou řástí vřrobku.

Napojení na elektrickou síř

K napojení na elektrickou síř je možné použít prodluřovací kabel s pohyblivou zásuvkou odolnou proti střikající vodě. Napojení zástrčky na pívodní kabel může provřst pouze osoba s přislušnou kvalifikací podle vyhlášky ř ůBP ř. 50/1978 Sb.

Na připojovací šňřru se musí použít kabel odpovídající ř SN 34 0350 a ř SN 37 5053. Prodluřovací šňřra nesmí břt libovolně dlouhá:

- pro dřlku do 40 m vodiř s přřezem řil 1mm²
 - pro dřlku do 50 m vodiř s přřezem řil 1,5mm²
- Pouřřijte kabel HO7RN-F
2. Zásuvka pro připojení vyřřinaře se doporuřuje vybavit dřle ř SN 33 2000-4-47 proudovfm chránřním (FI), Jehoř rozřřilovřř vyřbavovací proud nepřekrořuje 30 mA.

Připrava

1. Při používání vřrobku noste pevnou obuv a dlouhě kalhoty.
2. Ujistřte se, ře na trávníku nejsou klacky, kamení, kosti, drát anebo suřt mohlo by dojít k jejich odhazování břitem.
3. Neř zaniřte sekačku používat a po nárazu, zkontrolujte, zda není poškozená ři opotřebovaná. Pokud je třeba, proveřte opravu.
4. Vyměňte opotřebované nebo poškozeny nřř spolu s jeho spouřovacími prvky, aby byla zachována rovnováha.

Pouřiti

1. Sekačku používejte pouze za denního svřtla nebo při dobrém umělém osvřtlení.
2. Vyhñěte se použíti sekačky v mokř trávě, pokud je to možné.
3. V mokř trávě postupujte opatrně, mohli byste uklouznout.
4. Na svahu noste protiskluzovou obuv.
5. Sekajte ve tvaru terřnu svahu, nikdy nepostupujte nahoru a dolř.
6. Při změně směru na svahu postupujte se zvfřenou pozorností. Chod'te, nikdy nebhějte.
7. Sekání na nășpech a svazích mřže břt nebezpečné. Nesekejte na nășpech a prudřřch svazích.
8. Při sekání necouvřte, mohli byste zakopnout.
9. Nikdy nesekejte trávu přitahováním sekačky k sobě.
10. Před přesunem sekačky přes jiné povrchy neř trávu sekačku vypnřte.
11. Nikdy nepouřřijte sekačku s poškozenými vodiřními plochami anebo bez správně ustavených vodiřřích ploch.
12. Neustále udržujte ruce a nohy mimo jezných nástrojů a zvlášť při zapínání motoru.
13. Nenaklňějte sekačku za břhu motoru. Vřřjminku je spouřtění a vypřnřní. V řtcho přřpadech nenaklňějte sekačku více neř je zcela nezbytně a zvedajte pouze tu řást, které je mimo dosah obsluhy. Vřdy zajistřte, abyste mřli obě ruce v provozní poloze před tím, neř poloříte zařzení zpřt na zem.
14. Nedávajte ruce do blízkosti vřřsypky trávy.
15. Nikdy nezvedajte nebo nepjenářřte sekačku za provozu nebo pokud je stále zapojena k pívodu elektrického proudu.
16. Zástríku vytáhněte z pívodu elektrického proudu:

Bezpečnostní upozornění

- před tím, než zanecháte sekačku bez dozoru po jakkoli dlouhou dobu;
 - před i*stěním ucpání;
 - před kontrolou, i*stěním nebo prací na zařízení;
 - když narazíte na jakkoli předmět. Va*i sekačku nepoužívejte dokud se neujistíte, že je celá sekačka v bezpečném provozním stavu;
 - když zařít sekačka neobvyklým způsobem vibrovat. Pjezkou*ení a opravu sekačky svěřte odbornému servisu. Nadměrné vibrace mohou být příčinou zranění.
- Údržba a uskladnění**
1. Udržujte všechny matice a šrouby utažené, abyste

2. zajistili, že je sekačka v bezpečném provozním stavu.
2. Pravidelně kontrolujte ko* na trávu, zda není opotřebená nebo poškozen.
3. Z důvodu bezpečnosti vyměňujte opotřebená nebo poškozená řadí.
4. Používejte pouze náhradní nože, šroub nože, distanční tělísko a oběhové kolo, které jsou specifikovány pro tento výrobek.
5. Při nastavování sekačky postupujte opatrně, abyste zabránili zachycení prstů mezi pohyblivými a pevnými částmi zařízení.
6. Skládejte v suchu a chladu a mimo dosah dětí. Neskládejte venku.

Bezpečnostní vypínač

Motor je chráněn bezpečnostním vypínačem, který se aktivuje, když dojde k zadření nože nebo přetížení motoru. Když k tomuto dojde, zastavte a vytáhněte zástrčku ze zásuvky. Bezpečnostní vypínač se vrátí do

původního stavu pouze po uvolnění páky zapnutí/vypnutí. Odstraňte překážky, a než budete pokračovat v sekání, vyčkejte několik minut, než se bezpečnostní vypínač vrátí do původního stavu.

Demontáž a montáž nože

NEŽ budete provádět demontáž nebo montáž nože, vypněte, vyčkejte, než se nůž přestane otáčet a odpojte ze sítě. S nožem vždy manipulujte opatrně - ostré hrany by mohly způsobit zranění.

NOSTE RUKAVICE.

Demontáž nože

R1 - šroub nože R2 - podložka R3 - nůž

1. Při demontáži nože uchopte nůž pevně rukou v rukavici a francouzským klíčem uvolněte šroub nože otáčením vlevo (**R**).
2. Vyměňte šroub nože, podložku a nůž. (**R**)
3. Zkontrolujte na poškození a je-li potřeba vyčistěte.
4. Pokud bude těžké nůž vyjmout, vložte šroubovák (**S1**) do

otvoru (**S2**), aby se zablokoval pohon a poté klíčem uvolněte šroub nože otáčením klíčem vlevo. Před spuštěním sekačky se ujistěte, že je šroubovák vytažený.

Kovový nůž vyměňte po 50 hodinách sekání nebo 2 letech, podle toho, co nastane dříve - bez ohledu na jeho stav. Pokud je nůž prasklý nebo poškozený, vyměňte ho za nový.

Montáž nože

1. Nasuňte nůž na hřídel tak, aby ostré hrany nože směřovaly mimo hřídel.
2. Zasuňte šroub nože skrze podložku a nůž.
3. Uchopte nůž pevně rukou v rukavici a utáhněte pevně šroub nože klíčem. Nepřetahujte.

Informace Týjající se Životního Prostředí

- Při likvidaci výrobku na konci jeho životnosti je nezbytné zachovávat doporučené postupy s ohledem na ochranu životního prostředí.
- V případě nutnosti Vám bližší informace o likvidaci podá příslušný místní úřad.

Tento  symbol na výrobku nebo na obalu znamená, že s výrobkem nelze nakládat jako s odpadem domácnosti. Výrobek je třeba odnést do příslušného

sběrného místa k recyklaci elektrických a elektronických zařízení. Zajištěním řádné likvidace výrobku pomůžete předejít potenciálním záporným vlivům na životní prostředí a lidské zdraví, které by se mohly projevit v případě likvidace tohoto výrobku nepatřičným způsobem. Podrobnější informace o recyklaci tohoto výrobku si vyžádejte na Vašem obecním úřadu, od firmy zabývající se likvidací domácího odpadu anebo v prodejně, kde jste výrobek zakoupili.

Servisní doporučení

- Každý výrobek je identifikován jedinečným stříbro-černým typovým štítkem.
- Důrazně doporučujeme provádět servis vašeho zařízení nejméně každých dvanáct měsíců a častěji, pokud zařízení používáte k profesionální aplikaci.

Záruka a záruční politika

Pokud bude během záruční doby shledána vada kteréhokoliv dílu způsobená chybnou výrobou, firma Husqvarna UK Ltd. prostřednictvím svého autorizovaného servisního střediska poskytne zákazníkovi bezplatnou opravu nebo výměnu za předpokladu, že:

- a) Vada je nahlášena přímo autorizovanou opravárně.
 - b) Je předloženo potvrzení o nákupu.
 - c) Vada není způsobena nesprávným používáním, nedbalostí nebo nesprávným nastavením uživatelem.
 - d) K vadě nedošlo běžným opotřebením.
 - e) Na zařízení nebyl proveden servis nebo oprava, neboji demontováno a nebyly na něm prováděny změny osobou, která není autorizovaná firmou Husqvarna UK Ltd..
 - f) Zařízení nebylo zapůjčováno.
 - g) Zařízení je ve vlastnictví původního kupujícího.
 - h) Zařízení nebylo používáno ke komerčním účelům.
- Tato záruka je dodatkem k zákonným právním schválníka a žádným způsobem tato práva neomezuje. Poruchy z následujících důvodů nejsou kryty, proto je

důležité přečíst si pokyny v příručce operátora a porozumět, jak postupovat při obsluze a údržbě zařízení:

Závady, které záruka nepokryvá:

- * Vady důsledkem nenahlášení počáteční vady.
- * Vady důsledkem náhlého nárazu.
- * Poruchy vzniklé nepoužíváním výrobku v souladu s pokyny a doporučeními uvedenými v příručce operátora.
- * Zařízení, která jsou zapůjčována, tato zato záruka nekrývá.
- * Dále uvedené díly jsou považovány za díly, které se opotřebávají a jejich životnost závisí na pravidelné údržbě, a proto nejsou běžně předmětem platného nároku na náhradu škody podle záruky: nože, elektrický přívodní kabel
- * **Pozor!**

Firma Husqvarna UK Ltd. nepřijímá zodpovědnost podle této záruky za vady způsobené zcela nebo částečně, přímo nebo nepřímo instalací nebo výměnou částí nebo instalací dodatečných částí, které nejsou vyrobeny nebo schváleny firmou Husqvarna UK Ltd. a nebo pokud bylo zařízení jakýmkoli způsobem modifikováno.

CZ - TECHNICKÁ DATA

Šířka záběru 32 cm
 Napětí 230V
 Příkon 1200/900 W
 Posuv struny automatický
 Hmotnost bez obalu 9.1 kg

Likvidace stroje po skončení jeho životnosti

V souladu s platnými předpisy o odpadech a ochraně životního prostředí je třeba zachovat doporučené postupy likvidace jednotlivých (kovových, plastových) částí stroje, se kterými Vás seznámí nejbližší autorizované servisní místo.

ES PROHLÁŠENÍ O SHODĚ

Husqvarna UK Ltd., Aycliffe Industrial Park
 Newton Aycliffe, Co. Durham, DL5 6UP, England

Prohlašuje na základě výhradní odpovědnosti, že produkt(y);

Kategorie..... **Elektrická rotační sekačka na trávu**

Typ..... **VM032, EM032**

Identifikace Série..... **Viz Výrobní štítek**

Rok výroby..... **Viz Výrobní štítek**

Splňuje základní požadavky a předpisy následujících směrnic ES:

98/37/EEC (do 31.12.09), 2006/42/EC (od 01.01.10), 2004/108/EC, 2000/14/EC

založeno na následujících použitých harmonizovaných norem EU:

EN60335-1, EN60335-2-77, EN836, EN50366, EN55014-1, EN61000-3-2, EN61000-3-3

Maximální vážená hladina akustického tlaku L_{pA} u postavení operátora, zaznamenaná na vzorku výše uvedeného produktu(ů) odpovídá hladině uvedené v tabulce.

Maximální vážená hodnota vibrace ruky / paže měřená podle normy EN ISO 5349 na vzorku výše uvedeného produktu(ů) odpovídá hodnotě uvedené v tabulce.

2000/14/ES: Hodnoty naměřená intenzity zvuku L_{WA} a zaručené intenzity zvuku L_{WA} odpovídají tabulkovým hodnotám.

Postup hodnocení shody..... Annex VI

Notifikován orgán..... Intertek, Cleeve Road
 Leatherhead, Surrey
 KT22 7SB, England

Newton Aycliffe 06/04/2009

M.Bowden

Research & Development Director

Husqvarna UK Ltd.



Typ	VM032	VM032+	EM032	EM032+
Šířka sekání (cm)	32	32	32	32
Rotační rychlost řezného nástroje (rpm)	3,600	3,600	3,600	3,600
Výkon (kW)	1100	1200	900	1000
Naměřená intenzita zvuku L_{WA} (dB(A))	95	95	95	95
Zaručená intenzita zvuku L_{WA} (dB(A))	96	96	96	96
Úroveň (dB(A))	80.2	80.2	80.2	80.2
Hodnota (m/s ²)	2.08	2.08	2.08	2.08
Váha (Kg)	9.09	9.09	8.74	8.74

Bezpečnostne Predpisy



Pokud se výrobek nepoužívá řádným způsobem, může být nebezpečný! Výrobek může způsobit vážné zranění operátora a jiných osob. Výstražná upozornění a bezpečnostní pokyny je třeba dodržovat, aby byla zajištěna přiměřená bezpečnost a efektivnost při používání výrobku. Operátor zodpovídá za dodržování výstražných upozornění a bezpečnostních pokynů uvedených v této příručce a na výrobku.

Vysvětlivky symbolů na vařím výrobku



Upozornění



Starostlivo si přečtete návod na obsluhu.



Počas kosenia vždy udržiavajte kosačku na zemi. Nakláňaním, alebo zdvíhaním kosačky môže dôjsť k odletovaniu kameňov.



Okolostojace osoby udržiavajte mimo dosahu. Nekoste, ak sú ľudia (najmä deti, alebo zvieratá) na kosenej ploche.



Dávajte pozor na ostré žepce – pred údržbou alebo v prípade poškodenia kábla vytiahnite zo zdroja elektrickej energie. Žepce sa otáčajú aj po vypnutí zariadenia.



Kábel od zdroja elektrickej energie držte mimo rezných plôch

Všeobecné pokyny

1. Tento výrobek nemôžu používať osoby (vrátane detí) so zníženou fyzickou, zmyslovou alebo mentálnou dispozíciou, prípadne osoby bez dostatočnej skúsenosti a znalosti, s výnimkou prípadov, kedy sú pod dozorom alebo boli poučené o použití výrobku osobou, ktorá zodpovedá za ich bezpečnosť. Deti by mali byť pod dozorom, aby ste zabezpečili, že sa s výrobkom nehrajú. Miestne predpisy môžu obmedzovať používanie.
2. Nedovoľte deťom a osobám, ktoré sa neoboznámili s týmito pokynmi, narábať s výrobkom.
3. Výrobek nepoužívajte, ak sa v okolí nachádzajú osoby, obzvlášť deti alebo zvieratá.
4. Kosačku používajte iba tak a tak ako také práce, ktoré sú opísané v tomto návode.
5. Nikdy neobsluhujte kosačku keď ste unavení, chorí, pod vplyvom alkoholu, drog, alebo liekov.
6. Obsluhujúca osoba, alebo užívateľ je zodpovedný za nehody a riziká spôsobené inými osobami a ich majetkom.

Elektrické pokyny

1. Doporučujeme používať Residual Current Device (R.C.D.) (zariadenie zostatkového prúdu) s maximálnou hodnotou prúdu 30 mA. Stopercentná bezpečnosť môže byť garantovaná ani s inštalovaným R.C.D. Preto je nevyhnutné vždy dodržiavať bezpečnosť práce. R.C.D. skontrolujte pri každom použití.
2. Pred použitím skontrolujte kábel, či nie je poškodený. Vymeňte ho, ak zbadáte znaky poškodenia, alebo zoslamutia.
3. Kosačku nepoužívajte, ak sú elektrické káble poškodené, alebo opotrebované.
4. Okamžite odpojte z elektrickej siete ak sa prerazil kábel, alebo porušila izolácia. Nedotýkajte sa elektrického kábla, kým nie je odpojený zo zdroja elektrického napätia. Rozrezaný, alebo poškodený kábel neopravujte. Nahraďte ho novým.
5. Predlžovacie kábel musí byť rozvinutý. Navinuté káble sa môžu prehrievať a znižovať účinnosť kosačky.
6. Kábel udržiavajte mimo dosahu kosačky. Vždy pracujte vo vzdialenosti od zdroja napájania a kosačkou pohybujte tam a späť nikdy nekoste v kruhoch.

7. Kábel nefahajte okolo ostrých predmetov.
8. Vždy vytiahnite zástrčku z elektrickej siete pred odpojením káblového konektora, alebo predlžovacieho kábla.
9. **Pred** navinutím kábla na uskladnenie vypnite kosačku, vytiahnite zástrčku zo siete a skontrolujte napájací elektrický kábel či nie je poškodený, alebo starý. Poškodený kábel neopravujte, nahraďte ho novým.
10. Vždy opatrne navinite kábel, vyhnete sa zauzleniu.
11. V výrobku nikdy nepremiestňujte fahanie za kábel.
12. Pri odpájaní kábla nefahajte za kábel, ale za konektor.
13. Prístroj je dovolené pripájať iba na striedavý prúd o napätí, ktoré je uvedené na štítku.
14. V výrobky firmy Husqvarna sú dvojnásobne bezpečnostne napojené na EN60335. Za žiadnych okolností nesmie byť uzemnenie napojené ku žiadnej časti tohoto výrobku.

Kábel

Používajte vŕhadne káble 1,00 mm² v maximálnej dĺžke 40 metrov.

Maximálne parametre:

Kábel 1,00 mm², 10 A, 250V AC

1. Hlavné aj predlžovacie káble sú v predaji v miestnom servisnom stredisku záhradných výrobkov Husqvarna.
2. Používajte vŕhadne káble určené pre vonkajšie použitie.

Príprava

1. Pri použití výrobku noste vždy pevnú obuv a dlhé nohavice.
2. Skontrolujte či na trávníku nie sú palice, kamene, kosti, drôty, alebo úlomky ktoré by mohli byť žepce vyhodené do okolia.
3. Pred použitím stroja a po akejkoľvek manipulácii s ním, skontrolujte, či stroj nie je opotrebovaný alebo poškodený a preveďte potrebné opravy.
4. Opotrebované, alebo poškodené žepce vymeňte spolu s patríťmi, upínacími súčiastkami, aby bola zachovaná rovnováha.

Použitie

1. Kosačku používajte iba počas dňa, alebo za dobrého umelého osvetlenia.
2. Ak je to možné vyhnete sa používaniu kosačky na mokrej tráve.
3. Dávajte si pozor na mokrej tráve - mohli by ste sa myknúť.
4. Zvlášť starostlivosť o obuv je potrebná na svahoch. Noste protišmykovú obuv.
5. Koste naprieč svahu nikdy nie hore a dolu.
6. Zvlášť opatrnosť je potrebná pri zmene smeru kosenia na svahoch. Kráčajte, nikdy nebežte.
7. Kosenie na brehoch a svahoch môže byť nebezpečné. Kosačku nepoužívajte na **brehoch** riek alebo na **strmých** svahoch.
8. Pri kosení necúvajte, mohli by ste zakopnúť.
9. Nikdy nekoste trávu fahanie kosačky smerom k sebe.
10. Kosačku vypnite predtým, ako ju budete tlačiť po nerovných povrchoch.
11. Nikdy neobsluhujte kosačku s poškodenými krytmi, alebo bez krytov.
12. Vždy, a obzvlášť pri štartovaní motora, sa nedotýkajte ani rukami ani nohami rezných častí stroja.
13. Za chodu motora kosačku nenakláňajte, okrem zapínania a vypínania. V tomto prípade ju nenakloňte viac než absolútne nevyhnutné a zdvihnite iba ľavú ktorá je vzdialená od obsluhujúcej osoby. Pred položením kosačky na zem skontrolujte či máte obe ruky na miestach určených na obsluhovanie.
14. Neoklaďte ruky do blízkosti odvodu pokosenej trávy.
15. Kosačku nikdy nezdvíhajte alebo neprenášajte za chodu, alebo keď je pripojená do siete.
16. V nasledujúcich prípadoch vytiahnite zástrčku zo siete:
 - pred ponechaním kosačky bez dozoru na akúkoľvek dobu
 - pred čistením upchatia
 - pred kontrolou, čistením, alebo prácou na zariadení
 - ak narazíte na predmet kosačku nepoužívajte ať kým si neoveríte jej prevádzky schopnosť

Bezpečnostne Predpisy

- ak zaíne kosaíka abnormálne vibrovaťokamžite ju skontrolujte. Nadmerná vibrácia môže spôsobiťzranenie.

Údržba a uskladňovanie

1. Udržívajte vŕetky matice, svorníky a skrutky utiahnuté, aby ste mali istotu, že kosaíka je v dobrom pracovnom stave.
2. Ýsto kontrolujte schránku na trávu, ýi nie je opotrebované, alebo poškodené.
3. Kóli bezpečnosti vymieňajte opotrebované, alebo

4. poškodené súílastky.
5. Používajte iba náhradné ýepele, svorníky, rozpery a rotory úriené pre tento vŕobok.
6. Pri nastavovaní dávajte pozor, aby nedošlo k prívčviknutiu prstov medzi pohybujúce sa ýepele a nepohyblivé ýasti stroja.
6. Hranite v suhem a hladnom prostoru ter zunaj dosega otrok. Ne hranite ga zunaj.

Bezpečnostná poistka

Motor je chránený bezpečnostnou poistkou, ktorá sa aktivuje a stroj vypne, keď sa nôž zasekne, alebo keď je motor preťažený. Keď sa stroj vypne, vytiahnite kábel zo zdroja elektrickej energie. Bezpečnostná poistka sa

znovu resetuje iba vtedy, keď uvoľníte páku štart/stop. Vycítite zablokované miesto a počkajte pár minút, kým sa Bezpečnostná poistka znovu zresetuje a potom pokračujte v kosení.

Odstránenie a nastavenie noža

PREDÝM, ako začnete vyberať, prípadne vkladáť nôž, stroj vypnite, počkajte, kým sa nôž úplne nezastaví a odpojte stroj od zdroja elektrickej energie. S nožom vždy zaobchádzajte opatrne – keďže ostré hrany môžu spôsobiť poranenie. POUŽÍVAJTE RUKAVICE.

Odstránenie noža

- R1 – skrutka noža R2 – tesnenie R3 – nôž**
1. Nôž vyberiete tak, že ho pevne pridržíte rukou v rukavici a pomocou kľúča uvoľníte skrutku noža otáčaním v protismere hodinových ručičiek. (R)
 2. Vyberte skrutku noža, tesnenie a nôž. (R)
 3. Skontrolujte, či nie sú poškodené a v prípade potreby ich vycítite.

4. Ak sa nôž nedá vybrať, vsuňte skrutkovač (S1) do otvoru (S2), zaistite otáčanie, potom použite kľúč a uvoľníte skrutku otočením v protismere hodinových ručičiek. Pred zapnutím stroja skontrolujte, či ste vybrali skrutkovač.

Bez ohľadu na stav noža tento po 50 hodinách kosenia alebo po 2 rokoch (čo nastane skôr) vymeňte za nový.

Založenie nového noža

1. Nôž zasunúte na hriadeľ ostrou hranou smerujúcou preč od hriadeľa.
2. Skrutku noža zasunúte do tesnenia a do noža.
3. Nôž držte pevne rukou v rukavici a pevne zatiahnite skrutku noža pomocou kľúča. Nezatahujte príliš.

Informácie Ohľadne Ochrany Životného Prostredia

- Pri produktoch s limitovanou životnosťou je nutné brať do úvahy ochranu životného prostredia.
- V prípade potreby získania informácií o likvidácii odpadu, kontaktujte miestny úrad.

Symbol  na výrobku alebo na jeho obale označuje, že výrobok sa nesmie považovať za domáci odpad, a musí sa odovzdať do príslušného zberného centra, kde sa zrecykluje jeho elektrické a elektronické zariadenie.

Zabezpečením správneho skartovania výrobku prispiepte k prevencii potenciálnych negatívnych následkov na životné prostredie a zdravie človeka, ktoré mohli byť zapríčinené nesprávnou likvidáciou tohto výrobku. Ďalšie informácie o recyklovaní tohto výrobku sa dozviete na miestnom úrade, v organizácii, ktorá zabezpečuje likvidáciu domáceho odpadu alebo v predajni, kde ste výrobok kúpili.

Záruka a záručná politika

- Firma Husqvarna UK Ltd. prostredníctvom svojich autorizovaných servisných stredísk vykoná opravu, alebo výmenu poškodeného výrobku bezplatne ak uplatní zákazník svoj nárok v čase platnosti záručnej doby a sú splnené nasledovné podmienky:
- a) závada je nahlásená okamžite u predajcu výrobku
 - b) bol predložený riadne vyplnený záručný list a pokladničný doklad
 - c) závada nebola spôsobená nesprávnym používaním, nedbalosťou alebo chybným nastavením zo strany užívateľa
 - d) závada nenastala následkom bežného opotrebovania
 - e) stroj nebol nastavovaný opravovaný, alebo rozbieraný nikým iným ako osobou autorizovanou firmou Husqvarna UK Ltd.
 - f) stroj nebol nikdy prenajímaný
 - g) stroj je stále vo vlastníctve pôvodného majiteľa (kupujúceho)
 - h) stroj nebol používaný mimo územia Slovenskej republiky
 - i) stroj nebol používaný na komerčné účely
- Závady ktoré sú uvedené nižšie nespádajú do záruky a preto je veľmi dôležité aby ste si prečítali pokyny uvedené v návode na použitie zakúpeného stroja a dokonale porozumeli jeho obsahu z hľadiska ovládania a údržby.
- Záruka sa nevzťahuje na nasledovné závady:**
- 1) Výmena vyžínacieho lanka.

- 2) Závady, ktoré nastanú v dôsledku neohlásenia počiatočnej závady.
 - 3) Závady, ktoré vznikli následkom nárazu na cudzí predmet
 - 4) Závady, ktoré vzniknú v dôsledku nepoužívania výrobku v súlade s pokynmi a doporučeniami, ktoré sú uvedené v návode na použitie stroja.
 - 5) Škody vzniknuté ohňom, nehodou, odcudzením zničením, alebo zanedbaním starostlivosti o výrobok. Na škody vzniknuté nesprávnou inštaláciou, úpravou alebo pozmenením technických parametrov stroja a na škody vzniknuté prepravou od alebo k zákazníkovi.
 - 6) Pri neoprávnenej zmene údajov v záručnom liste.
 - 7) Pri preťažení výrobku
- Nasledujúce položky sú považované za spotrebné diely u ktorých dochádza počas prevádzky k opotrebovaniu a ich životnosť závisí od pravidelnej údržby a preto sa na ne nevzťahujú záručné podmienky: čepce, elektrický kábel.
- Upozornenie:** Firma Husqvarna UK Ltd. nepreberá akúkoľvek zodpovednosť z titulu záruky za poruchy alebo škody, ktoré vznikli v dôsledku výmeny časti stroja alebo montáž takého príslušenstva k stroju, ktoré nebolo vyrobené alebo schválené firmou Husqvarna UK Ltd., alebo boli spôsobené akoukoľvek nepovolenou úpravou stroja. Prepravné doprava alebo cestovné náklady nie sú predmetom tejto záruky.

Servisné rady

- Váš výrobok je označený originálnym štítkom striebornej a čiernej farby.
- Vysoko doporučujeme kontrolovať stav stroja minimálne každých dvanásť mesiacov, častejšie pri profesionálnom použití stroja.

EC PREHLÁSENIE O PRÁVNEJ SPÔSOBILOSTI TOVARU

Husqvarna UK Ltd., Aycliffe Industrial Park
Newton Aycliffe, Co. Durham, DL5 6UP, England

Potvrdzujeme podľa nášho vedomia a svedomia, že výrobok:

Kategória..... **Elektrická rotačná kosačka na trávu**

Typ **VMO32, EMO32**

Identifikácia série..... **Vid Štítok Parametrov Výrobku**

Rok výroby..... **Vid Štítok Parametrov Výrobku**

Je v súlade so základnými požiadavkami a nariadeniami nasledovných EC noriem:
98/37/EEC (do 31.12.09), 2006/42/EC (od 01.01.10), 2004/108/EC, 2000/14/EC
na základe nasledovných použitých EU harmonizovaných noriem.

EN60335-1, EN60335-2-77, EN836, EN50366, EN55014-1, EN61000-3-2, EN61000-3-3

Maximálna nameraná úroveň hluku L_{pA} pri operátorovi, zaznamenaná na vzorke horeuvedeného výrobku(výrobkov) je v súlade s **úroveňou** uvedenou v tabuľke.

Maximálne namerané vibrácie ruky alebo ramena na vzorke horeuvedeného výrobku alebo výrobkov sú podľa normy EN ISO 5349 v súlade s **hodnotou** uvedenou v tabuľke.

2000/14/EC: Nameraná hodnoty intenzity hluku L_{WA} a garantovanej intenzity hluku L_{WA} sú v súlade s hodnotami v tabuľke.

Postup hodnotenia súladu..... Annex VI
Oficiálna organizácia..... Intertek, Cleeve Road
Leatherhead, Surrey
KT22 7SB, England

Newton Aycliffe 06/04/2009
M.Bowden
Vedúci výskumu a rozvoja
Husqvarna UK Ltd.



Typ	VM032	VM032+	EM032	EM032+
Šírka skosu (cm)	32	32	32	32
Rýchlosť rotácií rezného telesa (rpm)	3,600	3,600	3,600	3,600
Napájanie (kW)	1100	1200	900	1000
Nameraná hodnota úrovne hluku L_{WA} (dB(A))	95	95	95	95
Garantovaná hodnota úrovne hluku L_{WA} (dB(A))	96	96	96	96
Úroveň (dB(A))	80.2	80.2	80.2	80.2
Hodnota (m/s^2)	2.08	2.08	2.08	2.08
Váha (Kg)	9.09	9.09	8.74	8.74

Varnostna navodila



V primeru, da Vašega izdelka ne boste uporabljali v skladu s temi navodili, je le-ta lahko nevaren! Vaš izdelek lahko povzroči resne poškodbe uporabniku in drugim osebam, zato je potrebno upoštevati vsa opozorila in varnostne napotke, da bi se zagotovila ustrezna varnost in učinkovitost med njegovo uporabo. Uporabnik je odgovoren za to, da se upoštevajo opozorila in varnostni napotki navedeni v tem priročniku in na proizvodu samem.

Razlaga Simbolov na Vašem proizvodu



Opozorilo



Preberite navodila za uporabo in se prepričajte, da razumete vse kontrolne funkcije in njihovo delovanje.



Kosilnica mora med košnjo prilegati tlem. Ob nagibanju ali dvigovanju kosilnice lahko pride do izmeta kamenja.



Opazovalci naj se oddaljijo od kosilnice med košnjo. Ne kosite dokler so ljudje, posebno otroci ali domače živali v področju košnje.



Pazite se ostrih rezil - pred vzdrževanjem ali v primeru poškodbe kabla vtijite iztaknite iz vtičnice. Rezila se vrtijo še po izklopu stroja.



Napajalni kabel naj ne bo v dosegu ostrih predmetov



Splošna navodila

- Tega izdelka ne smejo uporabljati osebe z zmanjšanimi fizičnimi, zaznavnimi ali mentalnimi sposobnostmi (vključno z otroci), razen če jih glede uporabe pouči ali pri uporabi nadzoruje oseba, ki je odgovorna za njihovo varnost. Otroke je treba nadzorovati, da se ne bi z izdelkom igrali. Starost uporabnika lahko omejujejo lokalni predpisi.
- Nikoli ne dopustite, da bi izdelek uporabljali otroci ali ljudje, ki niso seznanjeni z navodili za uporabo.
- Ko so v bližini ljudi (še posebej otroci) ali domače živali, prenehajte uporabljati napravo.
- Kosilnico uporabljajte samo po postopkih in v namene kot so opisani s temi navodili.
- Kosilnice ne uporabljajte, če ste utrujeni, bolani ali ste uživali alkohol, droge ali zdravila.
- Uporabnik ali upravljalec je odgovoren za nesreče ali ogrožanje drugih oseb ali njihove lastnine.

Elektrika

- Priporočila se uporaba varnostne naprave (R.C.D.) s prekinjalcem električnega toka, katerega moč ne presega 30mA. Tudi z uporabo varnostne naprave 100% varnost ne more biti zagotovljena, zato se pri vsaki uporabi kosilnice držite navodil za varno delo. Neoporečnost varnostne naprave R.C.D. preverite pred vsako uporabo.
- Če opazite znake okvare ali znake ostarelosti kabla, ga pred uporabo kosilnice takoj nadomestite z novim.
- Kosilnice ne uporabljajte, če je električni kabel poškodovan ali izrabljen.
- Takoj izključite električni tok. Če je kabel prerezan ali je poškodovan izolacija. Ne dotikajte se električnega kabla dokler ne izključite električnega toka. Prerezan ali poškodovan kabel ne popravljajte. Zamenjajte ga z novim.
- Vaš podaljšek ne sme biti zavrt. Zavrti kabli se lahko segrejejo in zmanjšajo učinkovitost Vaše kosilnice.
- Kabel ne približujte kosilnici. Vlečite ga vedno za seboj. Kosite v smeri od in proti priključeni mestu kabla in nikoli krožno.
- Ne vlečite kabla okoli ostrih predmetov.
- Ne izključite vtiča, kabelski priključek ali podaljšek izključite električni tok.
- Preden navijete kabel za shranitev ga pregledjte, da ni poškodovan ali postaran. Poškodovanega kabla ne popravljajte ampak ga zamenjajte z novim.
- Kabel vedno previdno zvijte in pazite, da ga ne prepognete.
- Kosilnice nikoli ne prenašajte tako, da jo držite za kabel.
- Ne vlečite električnega kabla palem, ko ste ga izključili iz vtičnice.
- Uporabljajte samo električno napetost navedeno na napisni tablici.
- Proizvodni Husqvarna so v skladu z Britanskim standardom EN60335 dvojno izolirani. Kabel za ozemljitev ne sme biti povezan z nobenim delom nobene naprave in sicer pod nobenim pogojem.

Kabli

Uporabljajte samo kable s presekom 1.00mm² do 4.00mm² dolžine.

Maximalna zmogljivost :

Kabel debeljine 1.00mm² potrebuje 10amperov in 250 voltov AC

- Električni kabli in podaljški so na razpolago v pooblaščenih Husqvarna servisih za izdelke uporabne na prostem.
- Uporabljajte samo podaljške kablov, ki so posebno pripravljene za uporabo na prostem.

Priprava

- Med uporabo tega aparata bodite vedno obuti v čvrsto obutev in nosite dolge hlače.
- Pred košnjo odstranite s trate palice, kamne, kosti, žico in odpadke, na katere bi lahko naletelo rezilo.
- Pred uporabo ali po kakršnekoli trku aparata (udarec ali padec aparata), se prepričajte, da aparat ni obrabljen ali poškodovan in ga po potrebi popravite.
- Obrabljena ali poškodovana rezila zamenjajte skupaj z njihovo pritrjevalno garnituro zato, da se obdržijo ravnotežje.

Uporaba

- Kosilnico uporabljajte samo pri dnevni svetlobi ali zelo močni razsvetljavi.
- Če je le mogoče, se izogibajte košnji mokre trave.
- Na mokri travi vam lahko spodrsne, zato bodite previdni.
- Posebno pazite na pobočjih in obujne nedrseče obutev.
- Kosite predno po pobočju, nikoli navzdol in navzgor.
- Bodite izredno previdni, kadar menjate smer na pobočju. S kosilnico hodite počasi, ne tekajte.
- Košnja na obrežjih in pobočjih je lahko nevarna. Ne kosite na **bregovih** ter **strmih** pobočjih.
- Med košnjo ne hodite vzvratno, lahko se spotaknete.
- Uporabnik ne kosite travo tako, da bi kosilnico vlekli proti sebi.
- Ugasnite kosilnico predno jo potegnete preko netravnih površin.
- Nikoli ne uporabljajte kosilnice s poškodovanimi vtičniki ali brez nameščenih vtičnikov.
- Z rokami in nogami se ne približujte rezilnim delom aparata, posebno pri vžigavanju motorja.
- Ne nagibajte kosilnice medtem ko motor teče, razen pri zagonu in ustavitvi. V tem primeru ne nagnite kosilnice bolj, kot je absolutno potrebno in dvignite samo del, ki je oddaljen od upravljalca. Predno položite napravo na tla se vedno dobro prepričajte, da sta obe roki na pogonski legi
- Z rokami se ne približujte kabla za izmet trave.
- Nikoli ne dvigujte ali prenašajte kosilnice, ko je v pogonu ali, ko je električno priključena na električni tok.
- Potegnite priključni kabel iz vtičnice:
 - preden pustite kosilnico brez nadzorstva za daljši ali krajši čas.
 - preden očistite zamašitev.
 - preden pregledujete, čistite ali delate na napravi.
 - če pri delu zadanete na trd predmet. Prenehajte z delom in se prepričajte, da je kosilnica čista in varna za delo.

Varnostna navodila

- Če kosilnica prekomerno vibrira, prenehajte s košnjo in ugotovite vzrok. Prekomerno vibriranje lahko povzroči poškodbo.

Vzdrževanje in shranjevanje

1. Tesno privijte vse vijake (matične in navadne) in matice, da ste sigurni, da je kosilnica pripravljena za varno delovanje.
2. Zbiralnik za travo preglejte pogosto, da nista obrabljen ali izrabljen.

3. Pravočasno zamenjajte obrabljene ali poškodovane dele
4. Uporabite originalne nadomestne dele, ki so specifični za ta proizvod: rezilo, pritriljni vijak rezila, distančnik in pogonsko kolo.
5. Med nastavljanjem kosilnice pazite, da se s prsti ne zagodite med rezilo in ohišje.
6. Skladujte na suhom a hladnom mestu, mimo dosah deti. Neskladujte v exteriéri.

Varnostno prekinjalo

Motor je zaščiten z varnostnim prekinjalom, ki se aktivira, kadar se zagodzi rezilo ali ob preobremenitvi motorja. Kadar se to zgodi, zaustavite napravo in izklopite vtič iz napajanja. Varnostno prekinjalo se bo ponastavilo

samo, če bo stikalo za zagon/zaustavitev izklopljeno. Odstranite morebitno oviro in počakajte nekaj minut, da se varnostno prekinjalo ponastavi; nato lahko kosilnico spet uporabljate.

Odstranjevanje in nameščanje rezila

PREDEN poskusite odstraniti ali ponovno namestiti rezilo, izklopite napravo, počakajte, da se rezilo neha vrteti, in jo nato izklopite še iz električnega napajanja. Z rezilom vedno ravnajte previdno – ostri robovi lahko povzročijo poškodbe.

UPORABLJAJTE ROKAVICE.

Odstranjevanje rezila

- R1 – sornik rezila; R2 – tesnilo; R3 – rezilo**
1. Sornik rezila odstranite tako, da rezilo trdno držite z roko (pri tem opravilu morate nujno nositi rokavice), s ključem za vijake pa sornik rezila vrtite v nasprotni smeri urnega kazalca in ga tako odvijte (**R**).
 2. Odstranite sornik rezila, tesnilo in rezilo. (**R**)
 3. Preverite, ali je prišlo do kakšnih poškodb, in po potrebi očistite.
 4. Če je rezilo težko odstraniti, vstavite izvijač (**S1**) v odprtino (**S2**) (tako boste blokirali pogon), nato pa s

ključem za vijake vrtite sornik rezila v nasprotni smeri urnega kazalca in ga tako odvijte. Pred vklopom naprave poskrbite, da boste izvijač zagotovo odstranili.

Ne glede na to, v kakšnem stanju je kovinsko rezilo po 50 urah košnje ali po dveh letih (odvisno od tega, katero obdobje nastopi prej), ga morate po preteku tega obdobja obnoviti. Če je rezilo počeno ali poškodovano, ga zamenjajte z novim.

Nameščanje rezila

1. Namestite rezilo na gred tako, da bodo njegovi ostri robovi obrnjeni stran od gredi.
2. Potisnite sornik rezila skozi tesnilo in rezilo ter tako ponovno sestavite sklop.
3. Rezilo trdno držite z roko (pri tem opravilu morate nujno nositi rokavice) in čvrsto privijte sornik rezila s ključem za vijake. Pazite, da ga ne boste privili preveč.

Ekološki Podatki

- Kadar se nameravate znebiti proizvoda, ki je odslužil svojo delovno dobo, morate biti pozorni na varstvo okolja.
- Če je potrebno, se za informacije o tem obrnite na občino.

Znak  na produktu ali na njegovi embalaži označuje, da se s tem produktom ne sme ravnati kot z gospodinjstskimi odpadki. Namesto tega ga je potrebno oddati na ustrezno zbirno mesto, kjer reciklirajo električno in elektronsko opremo.

Z ustreznim odlaganjem tega produkta boste pomagali preprečiti možne negativne posledice za okolje in človeško zdravje, ki bi bile v nasprotnem povzročene. Glede podrobnosti o recikliranju tega produkta prosimo kontaktirajte vaš občinski svet, komunalno podjetje ali trgovino, kjer ste produkt kupili.

Garancija & polica garancije

Če bi se v garancijski dobi pokazalo, da je kateri od delov aparata pokvarjen in je okvara posledica napake v proizvodnji, bo pooblaščen servis Husqvarna aparatov za uporabo na prostem, brezplačno popravil ali zamenjal okvarjeni del.

- a) da, napako prijavite direktno pooblaščenemu servisu.
 - b) predložite dokazilo o nakupu.
 - c) da, napaka ni vzrok nepravilne uporabe, malomarnosti ali napačne nastavitve.
 - d) da, napaka ni posledica naravne obrabe.
 - e) da, je bila naprava servisirana, popravljena, razstavljena ali drugače strokovno vzdrževana le od osebe pooblaščene od firme Husqvarna UK Ltd..
 - f) da, naprava ni bila na posodo
 - g) da, je naprava last prvotnega kupca
 - h) da naprava ni bila uporabljena v tržne namene.
- * Ta dodatek h garanciji nikakor ne zmanjšuje kupčevih zakonitih pravic.

Okvare v zvezi z vzroki navedenimi spodaj ta priročnik ne pokriva, zato je pomembno, da si preberete navodila v **Priročniku za uporabo**, da boste lahko razumeli upravljanje z

Vašim proizvodom in njegovo ustrezno vzdrževanje:

Okvare, ki jih garancija ne pokriva

- * okvare, ki so nastale vsled nepravilne prijave prvotne okvare.
- * okvare zaradi nenadnega udara.
- * Okvare, ki nastanejo kot posledica neustrezne uporabe proizvoda in neupoštevanja navodil in priročnik, ki jih vsebuje priročnik za uporabo.
- * naprave, ki se uporabljajo za izposojanje.
- * Naslednji rezervni deli se smatrajo za potrošni material katerega življenjska doba je odvisna od rednega vzdrževanja in ne predstavljajo osnovo za garancijski zahtevak: rezila, električni kabel

Opozorilo

Husqvarna UK Ltd. ne prevzame garancijske odgovornosti za okvare povzročene v celoti ali delno, direktno ali indirektno z zamenjavo nadomestnih ali dodatnih delov, ki niso proizvedeni ali potrjeni kot originalni deli Husqvarna UK Ltd.. Garancijska odgovornost preneha tudi če je bila naprava kakorkoli predelana.

Priporočila servisiranja

- Vaš aparat je posebno prepoznaven po srebrnem in črnem znaku kvalitete proizvoda.
- Priporočamo vam, da napravo servisirate vsaj enkrat na leto, pri profesionalni uporabi pa pogosteje.

EC IZJAVA PROIZVAJALCA O SKLADNOSTI PROIZVODA Z STANDARDI

Husqvarna UK Ltd., Aycliffe Industrial Park
Newton Aycliffe, Co. Durham, DL5 6UP, England

Prevezemamo izključno odgovornost, da so izdelki:

kategorija..... **Električna rotacijska kosilnica**
Tip..... **VMO32, EMO32**
Identifikacija serije..... **Glej Etiketo Označbe Proizvoda**
Leto izdelave..... **Glej Etiketo Označbe Proizvoda**

skladni z osnovnimi zahtevami in določili naslednjih direktiv ES:
98/37/EC (do 31.12.09), 2006/42/EC (od 01.01.10), 2004/108/EC, 2000/14/EC
na osnovi naslednjih veljavnih harmoniziranih standardov EU:
EN60335-1, EN60335-2-77, EN836, EN50366, EN55014-1, EN61000-3-2, EN61000-3-3

Največja A-izmerjena raven zvočnega tlaka L_{PA} na mestu upravljalca, posneta na vzorcu zgornjih izdelkov, ustreza **ravni**, navedeni v tabeli.

Najvišja vrednost ravni vibracij na dlan/roko, izmerjena v skladu s standardom EN ISO 5349 na vzorcu zgornjih izdelkov, ustreza **vrednosti**, navedeni v tabeli.

2000/14/EC: Vrednosti izmerjene jakosti dolgovalovnega zvoka in zagotovljene jakosti dolgovalovnega zvoka sta prikazani s številkami v tabeli

Postopek ocenjevanja skladnosti..... Annex VI
Priglašeni organ..... Intertek, Cleeve Road
Leatherhead, Surrey
KT22 7SB, England

Newton Aycliffe 06/04/2009
M.Bowden
Direktor za raziskave in razvoj
Husqvarna UK Ltd.



Tip	VM032	VM032+	EM032	EM032+
Širina reza (cm)	32	32	32	32
Hitrost rotacije naprave za rezanje (rpm)	3,600	3,600	3,600	3,600
Moč (kW)	1100	1200	900	1000
Izmerjena jakost zvoka L_{WA} (dB(A))	95	95	95	95
Zagotovljena jakost zvoka L_{WA} (dB(A))	96	96	96	96
Nivo (dB(A))	80.2	80.2	80.2	80.2
Vrednost (m/s ²)	2.08	2.08	2.08	2.08
Obtežiti (Kg)	9.09	9.09	8.74	8.74

MJERE OPREZA



Ako se ne koristi pravilno, vaš proizvod može biti opasan! Vaš proizvod može prouzročiti ozbiljne ozljede rukovatelju i ostalima, moraju se slijediti upozorenja i sigurnosne upute kako bi se osigurala umjerna sigurnost i učinkovitost pri upotrebi proizvoda. Rukovatelj je odgovoran za slijedenje upozorenja i sigurnosnih uputa u ovom priručniku i na proizvodu.

Objašnjenje simbola na vašem proizvodu



Upozorenje



Pažljivo pročitajte upute za upotrebu kako bi bili sigurni da razumijete sve kontrole i što one čine.



Uvijek držite kosilicu na podu dok režete travu. Naginjanje ili podizanje kosilice može uzrokovati izbacivanje kamenja



Ne dozvolite pasivnim promatračima da budu u blizini. Nemojte raditi dok su ljudi, posebice djeca ili ljubimci u blizini.



Pazite na oštre oštrice – izvadite utikač iz napajanja prije održavanja ili ako je kabel oštećen.



Šiljci se nastavljaju vrtjeti nakon što je motor isključen.



Držite napajanje kabela što dalje od sredstava za rezanje.

Osnovno

1. Ovaj proizvod nije namijenjen da ga koriste osobe (uključujući djeca) sa smanjenim fizičkim, osjetilnim ili mentalnim sposobnostima, ili sa nedostatkom iskustva i znanja, osim u slučaju da su pod nadzorom ili su upućeni u korištenju proizvoda od strane osobe koja je odgovorna za njihovu sigurnost. Malu djecu treba nadzirati kako bi se osiguralo da se ne igraju s uređajem. Lokalni zakoni mogu ograničiti dob operatera.
2. Nikad ne dozvolite djeci ili osobama koje nisu upoznate s ovim uputama da koriste uređaj.
3. Prestanite koristiti uređaj ako su ljudi, osobito djeca ili kućni ljubimci u blizini.
4. Proizvod koristite na način i samo u svrhe opisane u uputama.
5. Nikada ne koristite proizvod ako ste umorni, ili pod utjecajem alkohola, droge ili lijekova.
6. Rukovatelj ili korisnik je odgovoran za nesreće ili opasnosti koje se dogode drugim ljudima ili njihovom vlasništvu.

Sigurnost oko struje

1. Preporuča se upotreba naprava za rezidualnu struju (R.C.D.) sa otpusnom strujom ne jačom od 30mA. Čak i sa ugrađenim R.C.D.-om stopostotna sigurnost nije garantirana i sigurnosna pravila se moraju slijediti cijelo vrijeme. Provjerite vaš R.C.D. prilikom svakog korištenja.
2. Prije upotrebe, provjerite moguća oštećenja kabela, zamijenite ga ako ima znakova oštećenja ili starenja.
3. Ne koristite proizvod ako su električni kabeli oštećeni ili izlizani.
4. Hitno isključite iz struje ako je kabel prerezan, ili je izolacija oštećena. Ne dirajte električni kabel dok nije isključen iz struje. Ne popravljajte porozotinu ili oštećen kabel. Zamijenite ga novime.
5. Vaš produžni kabel mora biti nezavijen ili neodmotan, zamotani ili zavijeni kablovi se mogu pregrijati i smanjiti učinkovitost vaše kosilice.
6. Držite kabel što dalje od proizvoda, uvijek kosite u smjeru suprotnom od izvora električnog napajanja

7. Ne povlačite kabel oko oštih predmeta.
8. Uvijek isključite sve izvore električnog napajanja prije no što isključite bilo koji utikač, povezuvač kabela ili produžni kabel.
9. Isključite, odstranite utikač iz izvora električnog napajanja i pregledajte električni kabel od šteta ili starenja prije no što ga namotate i spremite. Ne popravljajte oštećeni kabel, zamijenite ga novime. Koristite samo Flymo zamjenski kabel.
10. Uvijek namotavajte kabel pažljivo, izbjegavajući čvorove.
11. Nikada ne nosite proizvod držeći kabel.
12. Nikada ne povlačite za kabel kako bi isključili utikač.
13. Koristite samo na izmjeničnoj struji sa naponom koji je prikazan na etiketi proizvoda.
14. Naši proizvodi su dvostruko izolirani na EN60335. Pod nikakvim okolnostima ne bi zemlja smjela biti povezana sa bilo kojim dijelom proizvoda.

Kablovi

Koristite samo 1,00mm² veličinu kabela najveće duljine do 40 metara.

Maximum nazivni podaci:

1,00mm² veličina kabela 10 ampera 250 volta AC

1. Glavni kablovi i produžeci su dostupni kod vašeg mjesnog ovlaštenog servisnog centra Husqvarna-za proizvode za izvankućnu upotrebu.
2. Koristite samo produžne kabele koji su posebno napravljeni za izvankućnu upotrebu.

Priprema

1. Dok upotrebljavate vaš proizvod nosite čvrstu obuću i duge hlače.
2. Provjerite da su sa travnjaka uklonjeni štapovi, kamenje, kosti, žice i smeće; dijelovi za rezanje bi ih mogli baciti u zrak.
3. Prije upotrebe aparata i nakon svakog korištenja provjerite da li ima znakova izlizanosti ili oštećenja i popravite ako je potrebno.
4. Zamijenite izlizane i oštećene dijelove za rezanje zajedno sa njihovim dijelovima kao cijeli set da bi ostali u ravnoteži.

Upotreba

1. Koristite proizvod samo pri dnevnom svjetlu ili dobrom umjetnom osvjjetljenju.
2. Izbjegavajte upotrebu vašeg proizvoda na mokroj travi (kad je moguće).
3. Budite oprezni na mokroj travi, mogli biste se okliznuti.
4. Na kosinama, naročito dobro pazite kako hodate i nosite obuću u kojoj se ne klize.
5. Upotrebljavajte poprečno na kosinama, nikad gore i dolje.
6. Budite iznimno oprezni kada mijenjate smjer na kosinama. Hodajte, nikada nemojte trčati.
7. Upotreba na kosinama i strminama može biti opasna. Ne koristite na **strminama** ili **velikim** kosinama.
8. Ne hodajte unatrag dok upotrebljavate svoj proizvod, mogli biste se spotaknuti.
9. Nikad ne režite travu tako da vučete proizvod prema sebi.
10. Isključite proizvod kada njime prelazite preko površine koja nije trava.
11. Nikad ne upotrebljavajte proizvod sa oštećenim štitovima ili štitovima koji nisu na mjestu.
12. Uvijek držite ruke i stopala podalje od dijelova za rezanje, a pogotovo kada palite motor.
13. Ne naginjte proizvod dok motor radi, osim kad se pali i gasi. U ovom slučaju, ne naginjte proizvod više no što je apsolutno nužno i podignite samo dio koji je udaljen od osobe koja upravlja proizvodom. Uvijek budite sigurni da su obje ruke u upravljačkom položaju prije spuštanja proizvoda natrag na tlo.
14. Ne stavljajte ruke blizu otvora za izbacivanje trave.
15. Nikad nemojte držati ili nositi proizvod dok još radi ili je ukopčan u struju.
16. Isključite iz struje:
 - prije ostavljanja obrezivača bez nadzora, na bilo koje vrijeme;

MJERE OPREZA

- prije odčepijavanja;
- prije provjeravanja, čišćenja ili popravljavanja aparata;
- ako pogodite nešto. Ne koristite vaš obrezivač dok niste sigurni da je cijeli obrezivač u sigurnom radnom stanju;
- ako proizvod počne nenormalno vibrirati. Odmah ga provjerite. Pretjerano vibriranje može uzrokovati ozljedu.

Održavanje

1. Neka svi vijci i matice budu zategnuti kako bi se osiguralo sigurno radno stanje proizvoda.
2. Često provjeravajte kutiju za travu za istrošenost ili

- oštećenja
3. Zamijenite oštećene ili istrošene dijelove radi sigurnosti.
4. Koristite samo one rezervne i zamjenske dijelove i dodatke koji su specificirani za vaš proizvod.
5. Pazite tijekom podešavanja uređaja kako biste spriječili da vam prsti budu uhvaćeni između pokretnih i nepokretnih dijelova uređaja.
6. Spremite na hladno i suho mjesto van dosega djece. Ne ostavljajte vani.

Sigurnosni automatski prekidač

Motor ima sigurnosni automatski prekidač koji se aktivira kada se oštrica uglati ili je kad je motor preopterećen. Kad dođe do toga, stanite i izvadite utikač iz napajanja električnom energijom. Sigurnosni automatski prekidač se

jedino može resetirati ako se otpusti start/stop poluga. Odstranite sve prepreke i pričekajte par minuta da se sigurnosni automatski prekidač resetira prije nego nastavite koristiti kosilicu.

Skidanje i postavljanje oštrica

Isključite, pričekaite da se oštrica prestane okretati i odspojite iz struje **PRIJE** nego pokušate skinuti ili namjestiti oštricu. Uvijek postupajte krajnje oprezno s oštricom – oštri bridovi mogu uzrokovati ozljedu. **KORISTITE RUKAVICE**

Skidanje oštrice

R1 – matica za oštricu R2 - gumica R3 - oštrica

1. Da biste skinuli maticu za oštricu, čvrsto uhvatite oštricu s rukom u rukavici i s ključem za maticu otpustite maticu oštrice okrećući u smjeru suprotnom od kazaljke na satu (**R**).
2. Odstranite maticu oštrice, gumicu i oštricu (**R**).
3. Provjerite postoji li oštećenje i očistite po potrebi.
4. U slučaju da postane teško skinuti oštricu, umetnite odvijač (**S1**) u rupu (**S2**) da biste zaključali pogon, i

nakon toga uzmite ključ za maticu da biste otpustili maticu oštrice okrećući ključ za maticu u smjeru suprotnom od kazaljke na satu. Provjerite jeste li izvadili odvijač prije nego pokušate uključiti uređaj.

Promijenite vašu metalnu oštricu nakon 50 sati košenja ili nakon 2 godine, što god da je prije, bez obzira u kojem je stanju. Ako je oštrica napuknuta ili oštećena zamijenite je s novom.

Namještanje oštrice

1. Namjestite oštricu u okno tako da oštri rubovi oštrice budu okrenuti od okna prema van.
2. Ponovno stavite maticu oštrice na gumicu i oštricu.
3. Čvrsto držite oštricu s rukom u rukavici i dobro pritegnite maticu oštrice s ključem za maticu. Ne pretjerujte sa stezanjem.

Okolišne Informacije

- Briga za okoliš mora se uzeti u obzir pri bacanju proizvoda po isteku njegovog radnog vijeka.
- Ako je potrebno, kontaktirajte lokalne vlasti za informacije o bacanju smeća.

Simbol  na proizvodu ili njegovoj ambalaži indicira da se s tim proizvodom ne smije postupati kao s otpadom iz kućanstva. Umjesto toga, mora se predati u prikladan centar za skupljanje električnih i

elektroničkih uređaja za recikliranje. Osiguravanjem pravilnog odlaganja ovog proizvoda, vi ćete pomoći u sprečavanju potencijalnih negativnih posljedica na okoliš i ljudsko zdravlje, koje bi inače bile uzrokovane neprikladnim odlaganjem ovog proizvoda. Za detaljnije informacije o recikliranju ovog proizvoda, molimo kontaktirajte vaš lokalni županijski ili gradski ured, vašu službu za odlaganje otpada ili dućan gdje ste kupili proizvod.

Garancija i Pravilnik o Garanciji

Ako se, unutar roka garancije, neki dio pokaže defektnim zbog pogreške u proizvodnji, Husqvarna UK Ltd. će, kroz svoj Ovlašteni Servis, besplatno popraviti ili zamijeniti proizvod u sljedećim slučajevima:

- (a) Greška je prijavljena izravno ovlaštenom serverisu.
- (b) Priložen je pokaz o kupnji.
- (c) Greška nije uzrokovana krivom upotrebom, nemarom ili krivim podešavanjem od strane korisnika.
- (d) Greška nije uzrokovana normalnom istrošenošću.
- (e) Stroj nije bio servisiran ili popravljan, rastavljan ili prepravljan od strane bilo koje osobe koja za to nema ovlaštenje Husqvarna UK Ltd..
- (f) Stroj nije bio iznajmljivan.
- (g) Stroj je u vlasništvu originalnog kupca.
- (h) Stroj nije bio korišten u komercijalne svrhe.

* Ova garancija je dodatak na, i ni u kojem slučaju ne umanjuje zakonska prava klijenta.

Kvarovi u sljedećim slučajevima nisu pokriveni, stoga je važno da pročitate upute sadržane u Priručniku za Korištenje i razumijete kako upravljati i održavati vaš stroj:

Situacije koje garancija ne pokriva

- * Zamjena istrošenih ili oštećenih oštrica, plastičnih rezača, najlonske žice, žica za rezanje i glava za rezanje (Provjerite koji se dijelovi odnose na vaš proizvod).
- * Kvarovi koji su rezultat neprijavlivanja početne greške.
- * Kvarovi koji su rezultat udara.
- * Kvarovi koji su rezultat korištenja proizvoda na način drukčiji od onog opisanog u uputama i preporukama sadržanim u priručniku za korištenje.
- * Strojevi koji se iznajmljuju nisu pokriveni ovom garancijom.
- * Sljedeći predmeti smatraju se potrošnim dijelovima i njihovo trajanje ovisi o redovitom održavanju i stoga u normalnim slučajevima nisu pokriveni garancijom: oštrice, kabel za električno napajanje.
- * **Oprez!**
- * Husqvarna UK Ltd. ne preuzima garancijsku odgovornost za kvarove uzrokovane djelimično ili u potpunosti, izravno ili neizravno stavljanju ili zamjenjujući dijelove koji nisu proizvedeni ili odobreni od strane Husqvarna UK Ltd., ili ako je stroj modificiran na bilo koji način.

SERVISNE PREPORUKE

- Vaš proizvod je jedinstveno identificiran srebrno-crnom oznakom proizvoda.
- Izrazito preporučamo da servisirate vaš proizvod barem jednom svakih dvanaest mjeseci, a češće ako se koristi u profesionalnom poslu.

EC DEKLARACIJA EV O USKLAĐENOSTI

Husqvarna UK Ltd., Aycliffe Industrial Park
Newton Aycliffe, Co. Durham, DL5 6UP, England

Izjavljujemo pod vlastitom odgovornošću da je proizvod (da su proizvodi):

Kategorija.....Električna rotacijska kosilica
Vrsta.....VMO32, EMO32
Vrsta uređaja za rezanje.....Pogledajte naljepnicu s ocjenama proizvoda
Godina gradnje.....Pogledajte naljepnicu s ocjenama proizvoda

U skladu s osnovnim zahtjevima i odredbama sljedećih direktiva EV:
98/37/EC (until 31.12.09), 2006/42/EC (from 01.01.10), 2004/108/EC, 2000/14/EC
temelje se na sljedećim harmoniziranim standardima europske unije:
EN60335-1, EN60335-2-77, EN836, EN50366, EN55014-1, EN61000-3-2, EN61000-3-3

Maksimalna A razina zvučnog pritiska L_{pA} na položaju operatera, snimljena na nekoliko uzoraka
gornjih proizvoda odgovara **Razini** navedenoj u tabeli.

Maksimalna vrijednost vibracija ruke/nadlaktice izmjerena u skladu s EN ISO 5349 na nekoliko
uzoraka gornjih proizvoda odgovara **Vrijednosti** navedenoj u tabeli.

2000/14/EC: Vrijednosti izmjerene snage zvuka L_{WA} / Guaranteed Sound Power L_{WA} su u skladu s
tabeliranim ciframa.

Postupak za ocjenu sukladnosti..... Annex VI

Obaviještena ustanova.....Intertek, Cleeve Road
Leatherhead, Surrey
KT22 7SB, England

Newton Aycliffe 06/04/2009
M.Bowden
Direktor za istraživanje i razvoj
Husqvarna UK Ltd.



Vrsta	VMO32	VM032+	EM032	EM032+
Širina reza (cm)	32	32	32	32
Brzina rotacije reznog uređaja (rpm)	3,600	3,600	3,600	3,600
Snaga (W)	1100	1200	900	1000
Izmjerena snaga zvuka L_{WA} (dB(A))	95	95	95	95
Zajamčena snaga zvuka L_{WA} (dB(A))	96	96	96	96
Razina (dB(A))	80.2	80.2	80.2	80.2
Vrijednost (m/s ²)	2.08	2.08	2.08	2.08
Težina (Kg)	9.09	9.09	8.74	8.74

Saugumas



Naudojantis netinkamai, gaminys gali būti pavojingas! Jis gali sunkiai sužeisti naudotoją ir kitus. Turi būti laikomasi visų perspėjimų ir saugos reikalavimų, norint užtikrinti gaminio saugumą ir efektyvumą. Asmuo, besinaudojantis mašina, yra atsakingas už šioje instrukcijoje esančių perspėjimų ir saugos reikalavimų laikymąsi. Niekada nesinaudokite gaminiu, jei neteisingai pritvirtinta gamintojo žolės dėžė, ar apsaugos įtaisai.

Ant mašinos esančių simbolių paaiškinimai



Ispėjimas



Norint suprasti visų nustatymų paskirtį, idėmiai perskaitykite visas instrukcijas.



Naudojantis gaminiu, visada laikykite jį ant žemės. Pakreipus, ar pakėlus gaminį, gali išlėkti akmenys.



Pašaliniai asmenys turi laikytis atokiai. Nesinaudokite mašina, kai šalia yra vaikai, ar naminiai gyvūnai.



Saugokitės aštrių ašmenų prieš atlikdami priežiūros darbus arba pastebėję laido gedimus, ištraukite kištuką iš elektros tinklo. Peiliai ir toliau sukasi, prietaisą išjungus.



Maitinimo kabelį laikykite atokiau nuo aštrių daiktų

Bendra

- Šis produktas nėra skirtas naudoti asmenims (įskaitant vaikus) su sumažėjusiais fiziniais, jutimo ar protiniais gebėjimais, arba tiems, kurie neturi pakankamai patirties ar žinių, išskyrus tais atvejais, kai už jų saugumą atsakingas asmuo supažindina juos su naudojimo instrukcijomis ir prižiūri juos, kol jie juo naudojami. Vaikus reikia nuolat prižiūrėti, kad jie nežaistų su produktu. Operatoriaus amžius gali būti ribojamas vietinių standartų nuostatų.
- Niekada neleiskite vaikams arba žmonėms, nesusipažinusiems su šia instrukcija, naudotis įrenginiu.
- Nustokite naudotis įrenginiu, jei šalia yra žmonių, ypač vaikų, arba gyvūnų.
- Visada naudokite gaminį pagal paskirtį, aprašytą šiose instrukcijose.
- Niekada nesinaudokite mašina pavargę, sergantys, ar apsvaigę nuo alkoholio, narkotikų ar vaistų.
- Mašinos naudotojas yra atsakingas už nelaimės, ar pavojus, sukeltus kitiems žmonėms, ar jų nuosavybei.

Elektra

- Britanijos standartų institutas rekomenduoja naudoti srovės nuotėkio rėlę (R.C.D.), kuri automatiškai išjungs įtampą, atsiradus mažiausiam 30mA nuotėkiui. Net jei ir yra įrengtas R.C.D., 100% apsauga nėra garantuojama, todėl visada reikia stengtis dirbti saugiai. Patikrinkite R.C.D. kiekvieną kartą ją naudojantis.
- Prieš naudojant, patikrinkite, ar nepažeistas laidas ir jį pakeiskite, jei yra pažeidimų, ar nusidėvėjimo ženklų.
- Nenaudokite laidų, jei jie yra pažeisti, ar nusidėvėję.
- Greitai išjunkite iš elektros šaltinio, jei laidas perpjautas, ar yra sugadinta įranga. Nelieskite elektros laido, kol neišjungtas elektros šaltinis, Netaisykite ir nepjaukite pažeisto laido. Pakeiskite jį

nauju.

- Prailginimo laidas turi būti išvyniotas. Suvynioti laida gali perkaisti ir sumažinti gaminio našumą.
- Laidą laikykite atokiau nuo gaminio, visada dirbkite toliau nuo elektros, judėdami aukštyn žemyn, o ne ratais.
- Netraukite laido šalia aštrių objektų.
- Visada išjunkite pagrindinį elektros šaltinį, prieš ištraukiant bet kurį kištuką, laido jungtis, ar prailginimo laidą.
- Prieš suvyniodami elektros laidą, išjunkite, ištraukite kištuką iš šaltinio ir patikrinkite, ar jis nepažeistas ir nesusidėvėjęs. Netaisykite pažeisto laido, pakeiskite jį nauju. Naudokite tik tai Flymo laidus.
- Laidą vytiokite atsargiai, venkite užsiliekimų ir susisukimų.
- Niekada netraukite gaminio naudojantis laidu.
- Netraukite laido, norėdami ištraukti kištuką.
- Naudokite tik tai kintamos srovės maitinimo šaltinį, parodytą ant gaminio klasės etiketės.
- Flymo gaminiai yra dvigubai apsaugoti pagal EN60335. Jokiais būdais negalima prijungti įžeminimą prie bet kurios gaminio dalies.

Laidai

Naudokite tik 1.00mm² skersmens laidą iki 40m ilgio daugiausiai.

Didžiausi duomenys:

- 1.00 mm² skersmens laidas 10A 250V kintama srovė
- Elektros šaltinio laidus ir prailginimus galima įsigyti vietiniame serviso centre.
 - Prailginimo laidai turi būti skirti naudoti lauke.

Pasiruošimas

- Naudojantis įrenginiu, visada nešiokite tvirtą avalynę ir ilgas kelnes.
- Išitikinkite, kad pievelėje nėra pagalių, akmenų, kaulų, vielų ir nuolaužų; jie gali būti išmesti geležtės.
- Prieš naudojant mašiną po susidūrimo, patikrinkite, ar nėra susidėvėjimo, ar žalos, ir sutaisykite, jei reikia.
- Susidėvėjęs, ar pažeistas geležtes pakeiskite kartu su jų pritvirtinimų rinkiniu, taip išlaikant pusiausvyrą.

Naudojimas

- Naudokite gaminį tik tai dienos šviesoje, arba, esant geram dirbtiniam apšvietimui.
- Kur įmanoma, venkite gaminio naudojimą šlapioje žolėje.
- Atsargiai dirbkite ant šlapios žolės, nes galite prarasti pėdas.
- Būkite ypatingai atsargūs ant šlaitų, nešiokite neslystančią avalynę.
- Mašiną valdykite išilgai šlaitų, o ne aukštyn - žemyn.
- Būkite labai atsargūs keisdami kryptį ant šlaitų. Visada eikite, o ne bėkite.
- Naudojimasis ant skardžių ir šlaitų gali būti pavojingas. Nenaudokite mašinos ant skardžių ar stačių šlaitų.
- Pjaunant neikite atbulomis, nes galite suklypti.
- Niekada nepjaukite žolės, traukiant mašiną į save.
- Prieš stumiant gaminį kitais paviršiais nei žolė, išjunkite jį.
- Niekada nenaudokite mašinos su pažeistom apsaugom, arba be jį.
- Rankas ir pėdas laikykite atokiau nuo pjovimo srities, ypač įjungiant mašiną.
- Neklinokite gaminio, kol veikia variklis, ypač įjungiant ir išjungiant. Nekeklikite daugiau, nei yra reikalinga, ir kelkite tik tą dalį, kuri yra toliau nuo naudotojo. Visada pasitikrinkite, kad abi rankos būtų naudojimo padėtyje

Saugumas

- prieš gražinant įrenginį ant žemės.
- Nelaikykite rankų šalia žolės išmetimo angos.
 - Niekada nekelkite ir neneškite įrenginio, kol jis dar veikia, ar yra prijungtas.
 - Ištraukite kištuką iš elektros šaltinio:
 - paliekant įrenginį be priežiūros bet kuriam laiko tarpui;
 - pašalinant blokavimą;
 - prieš tikrinant, valant, ar dirbant įrenginyje;
 - jei atsitrenkėt į objektą. Nenaudokite įrenginio, kol nesate visiškai įsitikinęs, kad galima juo toliau saugiai naudotis;
 - jei įrenginys pradės keistai drebtėti. Tuoj pat patikrinkite.

Perdėta vibracija gali sukelti sužalojimus.

Eksploatavimas ir laikymas

- Laikykite visus varžtus, veržles ir sraigtus tvirtai priveržtus, užtikrinant gaminio saugų naudojimą.
- Dažnai tikrinkite žolės dėžę dėl susidėvėjimo.
- Pakeiskite susidėvėjusias, ar pažeistas detales.
- Keičiant geležtę ir geležtės varžtą, naudokite tik tinkančius šiam gaminiui.
- Būkite atsargūs reguliuodami gaminį, kad neprįstytų pirštai tarp judančių ir nejudančių mašinos dalių.
- Laikykite vėsoje ir sausoje, vaikams nepasiekiamoje vietoje. Nelaikykite lauke.

Apsauginis išsijungimas

Variklis apsaugotas apsauginiu išsijungimu, kuris yra aktyvuojamas, kai įstringa geležtė ar perkaista variklis. Jeigu taip atsitiks, išjunkite ir ištraukite kištuką iš elektros šaltinio. Apsauginis išsijungimas atsistatys, kai

bus atleista įjungimo/išjungimo rankenėlė. Pašalinkite bet kokias kliūtis ir palaukite, kol atsistatys apsauginis išsijungimas, prieš tęsiant pjovimą.

Geležtės išėmimas ir įstatymas

Išjunkite, palaukite, kol geležtė nustos suktis, ir atjunkite nuo pagrindinio elektros šaltinio PRIEŠ ketinant išimti, arba iš naujo įdėti geležtę. Visada su geležte elkitės atsargiai – aštrūs kraštai gali sužeisti. NAUDOKITE PIRŠTINES.

Geležtės išėmimas

R1 – geležtės varžtas R2 – poveršlė R3 – geležtė

- Norėdami pašalinti geležtės varžtą, tvirtai laikykite geležtę, dėvėdami pirštines, ir su veržliarakčiu atsukite varžtą, sukdami jį prieš laikrodžio rodyklę (**R**).
- Išimkite geležtės varžtą, poveržlę ir geležtę. (**R**)
- Patikrinkite gedimus ir, jei reikia, išvalykite.
- Jeigu sunku išimti geležtę, įkiškite atsuktuvą (**S1**) į angą (**S2**), taip užrakindami pavarą, tada

veržliarakčiu atlaisvinkite geležtės varžtą, sukdami jį prieš laikrodžio rodyklę. Įsitikinkite, kad atsuktuvas yra išimtas, prieš įjungiant mašiną.

Priklausomai nuo naudojimo, geležtę atnaujinkite po 50 pjovimo valandų, arba po 2 metų, nepaisant mašinos būklės. Jeigu geležtė yra pažeista arba įtrūkus, pakeiskite ją Geležtės įstatymas

- Privirtinkite geležtę ant ašies taip, kad aštrūs kraštai būtų ašies išorėje.
- Įsukite geležtės varžtą per poveržlę ir geležtę.
- Dėvėdami pirštines laikykite geležtę ir tvirtai prisukite geležtės varžtą su veržliarakčiu. Nepriveržkite per stipriai.

Aplinkos informacija

- Produkto veikimo pabaigoje, prieš išmetant jį, reikia atsižvelgti į aplinką.
- Jei reikia, susisiekite su vietine valdžia dėl išmetimo informacijos.

Simbolis  ant gaminio, ar ant jo pakuotės, parodo, kad jis negali būti traktuojamas kaip būtinei atlieka. Vietoj to jis bus perduotas į reikiamą surinkimo vietą elektros įrangos perdirbimui.

Užtikrinus, kad gaminys bus pašalintas teisingai, Jūs padėsite užkirsti kelią potencialiems neigiamiems padariniams gamtai ir žmonių sveikatai, kurie gali būti padaryti dėl neteisingo elgimosi su nenaudojamu gaminiu. Dėl detalesnės produkto išmetimo informacijos, susisiekite su vietine valdžia, Jūsų namų šiukšlių išvežimo tarnyba ar parduotuve, kur pirkote gaminį.

Techninės priežiūros rekomendacijos

- Jūsų produktas yra identifikuojamas pagal sidabrinę ir juodą gaminio klasės etiketę.
- Mes rekomenduojame, kad Jūsų gaminys būtų techniškai apžiūrinamas kas 12 mėnesių, ir dažniau, profesionaliai naudojant.

Garantija ir garantijos politika

Jeigu kuri nors dalis turi defektų, dėl klaidingos gamybos, garantijos metu Husqvarna lauko gaminiai, per įgaliotus remonto meistrus pašalinami gedimai, arba nemokamai pakeis, jei:

- Apie gedimą pranešama įgaliotam meistriui.
 - Pateikiamas pirkimo įrodymas;
 - gedimas atsirado ne dėl netinkamo naudojimo, nepriežiūros, ar klaidingo naudotojo reguliavimo.
 - gedimas neatsirado dėl susidėvėjimo ir pažeidimų.
 - mašina nebuvo apžiūrima, taisoma, išardoma asmenės, neigalioto Husqvarna lauko gaminių įmonės.
 - mašina nebuvo nuomojama.
 - mašina priklauso pradiniam pirkėjui.
 - mašina nebuvo naudojama komercinėje veikloje.
- * Ši garantija papildo ir jokiais būdais nepažeidžia kliento teisių.

Pastarieji gedimai yra nepadengiami, todėl labai svarbu susipažinti su instrukcijomis, esančiomis

šiamo vartotojo vadove.

Negarantiniai gedimai

- * Susidėvėjusiu, ar pažeistų geležčių pakeitimas;
- * Gedimai, atsiradę nepranešus apie pirminį gedimą.
- * Gedimai dėl netikėtų susidūrimų
- * Gedimai, atsiradę nesilaikant šio vartotojo vadovo instrukcijų.
- * Mašinoms, naudojamoms nuomai, garantija netaikoma;
- * Sekantys elementai yra vertinami, kaip nusidėvintys, ir jų ilgaamžiškumas priklauso nuo priežiūros, todėl dažniausiai jiems garantija netaikoma: geležtės, elektros laidai

*** Dėmesio!**

Husqvarna Lauko Gaminiai neprisima atsakomybės dėl defektų, kurie atsirado pakeičiant gaminio dalis ne originaliomis Husqvarna Lauko Gamininių dalimis, ar dėl bet kokių modifikavimų.

ET ATITIKIMO DEKLARACIJA

Husqvarna UK Ltd., Aycliffe Industrial Park
 Newton Aycliffe, Co. Durham, DL5 6UP, England

Atsakingai pareiškiame, kad produktas(-ai);

Kategorija.....**Elektrinės rotacinės veļapjovės**

Tipas**VM032, EMO32**

Serijos identifikacija.....**Žr. gaminių įvertinimo etiketę**

Pagamavimo metai.....**Žr. gaminių įvertinimo etiketę**

Atitinka pagrindinius sekančių ET direktyvų reikalavimus ir nuostatus:

98/37/EEC (iki 31.12.09), 2006/42/EC (nuo 01.01.10), 2004/108/EC, 2000/14/EC

remiantis šiais taikomais harmonizuotais ES standartais:

EN60335-1, EN60335-2-77, EN836, EN50366, EN55014-1, EN61000-3-2, EN61000-3-3

Didžiausias A svorinis garso slėgio lygis L_{PA} operatoriaus vietoje, užregistruotas išbandant aukščiau nurodytą produktą(-ų), atitinka lentelėje nurodytą **Lygį**.

Didžiausia rankų vibracijos svorinė vertė, išmatuota remiantis EN ISO 5349, išbandant aukščiau nurodytą produktą(-us), atitinka lentelėje nurodyta **Vertę**

2000/14/EC: Išmatuotos garso galios L_{WA} ir garantuojamos garso galios L_{WA} reikšmės yra pateiktos pagal lentelių skaičius.

Atitikimo įvertinimo procedūra..... Annex VI

Įstaiga, kuriai pranešta..... Intertek, Cleeve Road
 Leatherhead, Surrey
 KT22 7SB, England

Newton Aycliffe 06/04/2009

M.Bowden

Tyrimų ir vystymo direktorius

Husqvarna UK Ltd.



Tipas	VM032	VM032+	EM032	EM032+
Pjovimo plotis (cm)	32	32	32	32
Pjovimo įrenginio sukimosi greitis (rpm)	3,600	3,600	3,600	3,600
Galingumas (W)	1100	1200	900	1000
Išmatuota garso galia L_{WA} (dB(A))	95	95	95	95
Garantuota garso galia L_{WA} (dB(A))	96	96	96	96
Lygis (dB(A))	80.2	80.2	80.2	80.2
Reikšmė (m/s ²)	2.08	2.08	2.08	2.08
Svoris (Kg)	9.09	9.09	8.74	8.74

Меры предосторожности



При неправильном использовании газонокосилка может быть опасна! Ваша газонокосилка может причинить серьезные ранения оператору и другим людям, поэтому необходимо следовать предупреждениям и инструкциям по безопасности, чтобы обеспечить приемлемую безопасность и эффективность при использовании Вашей газонокосилки. Оператор является ответственным за следование предупреждениям и инструкциям по безопасности, указанным в этом руководстве и на газонокосилке. Никогда не используйте газонокосилку, если сборник срезанной травы или заслоны, установленные производителем, не находятся в правильном положении.

аОбъяснение символов на Вашей газонокосилке



Предупреждение



Внимательно прочитайте инструкции по использованию, чтобы убедиться, что Вы поняли, как действуют все устройства управления.



Всегда держите газонокосилку на земле во время работы. Наклон или поднятие газонокосилки может вызвать выбрасывание камней.



Не подпускайте никого к месту работы. Остановите работу, если люди, особенно дети, или домашние животные, находятся в опасной зоне.



Берегитесь острых лезвий - выньте штепсель из розетки электрической сети перед тем, как проводить техническое обслуживание или если кабель был поврежден. Лезвия продолжают вращаться после того, как машина будет выключена.



Держите кабель электропитания в стороне от режущих приспособлений.

Общие положения

1. Это изделие не предназначено для использования лицами (включая детей) с ограниченными физическими или умственными способностями или с ограниченной способностью восприятия, а также лицами, не имеющими опыта работы с изделием и не ознакомившимися с его работой, за исключением случаев, когда они находятся под надзором лица, ответственного за их безопасность или получают указания, касающиеся работы с изделием, от этого лица. Дети должны находиться под надзором, для того, чтобы обеспечить, что они не играют с изделием. Местные законы могут ограничивать возраст оператора.
2. Не позволяйте детям и лицам, не ознакомленным с инструкцией, использовать устройство.
3. Не используйте устройство, если рядом находятся другие люди (особенно дети) или животные.
4. Используйте газонокосилку только так, как описано в инструкциях и только для целей, для которых она предназначена.
5. Никогда не работайте с газонокосилкой, если Вы устали, больны или находитесь под воздействием алкоголя, транквилизаторов или лекарств.
6. Оператор или пользователь несет ответственность за несчастные случаи или риск по отношению к другим людям или их собственности.

Электрическая часть

1. Британский институт стандартов рекомендует использование устройства защиты от токов замыкания на землю с током замыкания не больше, чем 30 мА. Даже с установленным устройством защиты от токов замыкания на землю не может быть гарантирована 100% безопасность и поэтому всегда необходимо следовать правилам безопасной работы. Проверяйте Ваше устройство защиты от токов замыкания на землю каждый раз, когда Вы его используете.
2. Перед использованием газонокосилки проверьте, не поврежден ли кабель, и замените его, если есть признаки повреждения или износа.

3. Не используйте газонокосилку, если электрические кабели повреждены или изношены.
4. Немедленно отсоедините газонокосилку от электрической сети, если кабель разрезан или повреждена изоляция. Не дотрагивайтесь до электрического кабеля, пока газонокосилка не будет отсоединена от сети. Не чините разрезанный или поврежденный кабель. Замените его новым кабелем.
5. Ваш электрический кабель-удлинитель должен быть развернут. Свернутые кабели могут перегреться и уменьшить эффективность работы Вашей газонокосилки.
6. Всегда держите кабель в стороне от газонокосилки. Всегда работайте в стороне от места подачи электропитания, двигаясь туда и обратно, но никогда – кругами.
7. Не тяните кабель вокруг острых предметов.
8. Всегда отсоединяйте газонокосилку от розетки электрической сети перед тем, как отсоединить любой штепсель, кабельный соединитель или кабель-удлинитель.
9. Выключите газонокосилку, выньте штепсель из розетки и проверьте, не поврежден ли или изношен ли кабель электропитания перед тем, как сматывать кабель для хранения. Не чините поврежденный кабель, замените его новым кабелем. Используйте для замены только кабель Fluro.
10. Всегда тщательно сматывайте кабель, избегая образования петель.
11. Никогда не носите газонокосилку, держа ее за кабель.
12. Никогда не тяните за кабель, чтобы отсоединить какой-либо штепсель.
13. Используйте только электрическое напряжение переменного тока, указанное на этикетке с характеристиками изделия.
14. Изделия Fluro имеют двойную изоляцию по стандарту EN60335. Ни при каких обстоятельствах заземление не должно присоединяться ни к какой части изделия.

Кабели

Используйте только кабель размера 1,00 мм² максимальной длиной до 40 метров.

Максимальные характеристики:

Кабель размера 1,00 мм² для напряжения переменного тока 250 вольт, 10 ампер.

1. Кабели электропитания и кабели-удлинители можно приобрести в Вашем местном авторизованном сервисном центре.
2. Используйте только кабели-удлинители, специально изготовленные для применения на открытом воздухе.

Подготовка к работе

1. При работе с газонокосилкой всегда носите крепкие ботинки и длинные брюки.
2. Убедитесь, что газон свободен от палок, камней, костей, проволоки и мусора, которые могут быть отброшены лезвием.
3. Перед использованием газонокосилки и после любого удара проверьте, нет ли знаков повреждения или износа и, если необходимо, произведите ремонт.
4. Заменяйте изношенные или поврежденные лезвия вместе с крепежными деталями в комплекте, чтобы сохранить баланс.

Использование

1. Используйте газонокосилку только при дневном свете или хорошем искусственном свете.
2. Избегайте использовать Вашу газонокосилку на мокрой траве, где это возможно.
3. Будьте осторожны на мокрой траве, Вы можете поскользнуться.
4. На склонах будьте особенно осторожны, чтобы не поскользнуться, и носите обувь на нескользящей подошве.
5. При работе с газонокосилкой на склонах двигайтесь поперек склона, никогда – вверх и вниз.
6. Будьте предельно осторожны, меняя направление при

Меры предосторожности

- работе на склоне. Ходите, никогда не бегите.
- Использование на берегах реки или на склонах может быть опасным. Не используйте газонокосилку на берегах реки и на крутых склонах.
 - Не делайте шагов назад во время работы. Вы можете споткнуться.
 - Никогда не носите траву, притягивая газонокосилку к себе.
 - Выключайте газонокосилку перед тем, как передвинуть ее над поверхностями, другими, чем траву.
 - Никогда не работайте с газонокосилкой, у которой повреждены заслоны или без заслонов, установленных на своем месте.
 - Всегда держите руки и ноги в стороне от режущих поверхностей и особенно когда Вы включаете электродвигатель.
 - Не наклоняйте газонокосилку, когда работает двигатель, за исключением запуска и остановки. В этом случае не наклоняйте больше, чем это абсолютно необходимо и поднимайте только ту часть, которая находится в стороне от оператора. Всегда проверяйте, чтобы обе руки находились в рабочем положении перед тем, как поставить газонокосилку на землю.
 - Не подносите руки близко к желобу для выброса травы.
 - Никогда не поднимайте или не несите Вашу газонокосилку, когда она работает или все еще подсоединена к источнику электропитания.
 - Выньте штепсель из розетки:
 - перед тем, как оставить газонокосилку без присмотра на какое-то время;
 - перед тем, как очистить засор;
 - перед проверкой, очисткой или работой над газонокосилкой;
 - если Вы ударились о какой-либо предмет. Не используйте Вашу газонокосилку до тех пор, пока Вы не будете уверены, что она полностью в безопасном рабочем состоянии;
 - если газонокосилка начала ненормально вибрировать. Немедленно проверьте. Чрезмерная вибрация может послужить причиной ранения.

Уход и хранение

- Держите все гайки, болты и винты крепко закрученными для обеспечения безопасного рабочего состояния газонокосилки.
- Часто проверяйте сборник срезанной травы на износ и старение.
- Для безопасности заменяйте изношенные или поврежденные детали.
- Для замены используйте только лезвие и болт лезвия, предназначенные специально для этого изделия.
- Будьте осторожны во время регулировки газонокосилки, чтобы избежать захватывания пальцев между ее движущимися и неподвижными частями.
- Храните в прохладном сухом месте, недоступном для детей. Не храните вне помещений.

Устройство защитного отключения

Двигатель защищен устройством защитного отключения, которое приводится в действие, когда лезвие застопорится или если двигатель будет перегружен. Когда это случится, остановитесь и выньте штепсель из розетки. Устройство защитного отключения вернется в исходное

состояние только тогда, когда будет опущена рукоятка запуска/остановки. Очистите лезвие от засора и подождите несколько минут, чтобы устройство защитного отключения вернулось в исходное состояние перед тем, как продолжать использовать газонокосилку.

Снятие и установка лезвия

Выключите газонокосилку, подождите, пока лезвие перестанет вращаться и отсоедините газонокосилку от источника электропитания **ПЕРЕД** тем, как снять или установить лезвие. Всегда обращайтесь с лезвием осторожно – острые края могут поранить. **ИСПОЛЬЗУЙТЕ ПЕРЧАТКИ.**

Снятие лезвия

R1 – болт лезвия R2 – шайба R3 – лезвие

- Чтобы снять болт лезвия, крепко держите лезвие рукой в перчатке и с помощью гаечного ключа открутите болт лезвия, поворачивая его против часовой стрелки (**R1**).
- Снимите болт лезвия, шайбу и лезвие (**R**).
- Проверьте, нет ли повреждений и как следует очистите.
- В случае, если лезвие трудно снять, вставьте отвертку (**S1**) в отверстие (**S2**), чтобы застопорить

движение, затем используйте гаечный ключ, чтобы открутить болт лезвия, поворачивая гаечный ключ против часовой стрелки. Убедитесь, что отвертка вынута перед тем, как включить газонокосилку. **Заменяйте металлическое лезвие после 50 часов кошения травы или после 2 лет – что из двух скорее – невзирая на состояние. Если лезвие треснет или будет повреждено – замените его новым лезвием.**

Установка лезвия

- Насадите лезвие на стержень так, чтобы острые края лезвия были направлены в стороны от стержня.
- Вставьте болт через шайбу и лезвие.
- Крепко держите лезвие рукой в перчатке, крепко затяните болт лезвия гаечным ключом. Не затягивайте слишком туго.

Гарантия и гарантийная политика

Если во время гарантийного периода какая-либо деталь будет признана дефектной из-за неправильного изготовления, компания Husqvarna UK Ltd. через своих мастеров из авторизованных сервисных центров бесплатно произведет ее ремонт или замену для клиента, при условии, что:

- О дефекте было сообщено непосредственно авторизованному мастеру.
 - Будет предъявлено доказательство покупки прибора.
 - Дефект не был получен в результате неправильного использования, небрежности или неправильной регулировки прибора потребителем.
 - Неисправность не случилась из-за обычного износа.
 - Машина не обслуживалась, не ремонтировалась, не разбиралась или не была испорчена каким-либо лицом, не авторизованным компанией Husqvarna UK Ltd.
 - Машина не была сдана внаем.
 - Машина является собственностью первичного покупателя.
 - Машина не использовалась в коммерческих целях.
- * Эта гарантия является дополнением к законным правам клиента и ни в какой мере не уменьшает его законных прав.

Неисправности, случившиеся из-за нижеперечисленных случаев, не покрываются этой гарантией, поэтому важно, чтобы Вы прочитали инструкции, содержащиеся

в этом Руководстве оператора и поняли, как работать с Вашей машиной и осуществлять за ней уход.

Неисправности, не покрываемые гарантией

- * Замена изношенных или поврежденных лезвий.
- * Неисправности, полученные в результате первоначальной неисправности, о которой не было сообщено.
- * Неисправности, полученные в результате внезапного удара.
- * Неисправности, полученные в результате не использования продукта в соответствии с инструкциями и рекомендациями, содержащимися в этом Руководстве оператора.
- * Машины, сданные внаем, не покрываются этой гарантией.
- * Следующие нижеперечисленные элементы рассматриваются как детали, подверженные износу, и срок их службы зависит от регулярного ухода и, следовательно, они обычно не являются субъектами юридически действительного гарантийного требования: лезвие, кабель электропитания.

Предупреждение!

Компания Husqvarna UK Ltd. не принимает обязательств по этой гарантии по неисправностям, вызванным в целом или частично, прямо или косвенно, установкой деталей для замены или дополнительных деталей, не изготовленных или не утвержденных компанией Husqvarna UK Ltd., или по машине, которая была изменена каким-либо способом.

Информация по охране окружающей среды

При выбрасывании изделия в конце срока службы следует позаботиться об охране окружающей среды.

При необходимости свяжитесь с Вашей местной администрацией, чтобы получить информацию об утилизации.

Символ  на изделии или на упаковке показывает, что это изделие нельзя выбрасывать вместе с бытовым мусором. Вместо этого оно должно быть отнесено на подходящий сборный пункт для утилизации электрического и

электронного оборудования.

Обеспечив, чтобы это изделие было выброшено правильным образом, Вы можете предотвратить потенциальные негативные последствия для окружающей среды и здоровья людей, что могло бы случиться при неправильном обращении с этим изделием, выброшенным в бытовой мусор. Для более подробной информации об утилизации этого изделия, пожалуйста, свяжитесь с офисом Вашего местного совета, службой удаления бытового мусора или с магазином, где Вы приобрели это изделие.

Рекомендации по техническому обслуживанию

- Ваша газонокосилка однозначно идентифицируется по серебристо-черной этикетке с характеристиками изделия.
- Мы настоятельно рекомендуем проводить техническое обслуживание изделия по крайней мере каждые двенадцать месяцев и более часто, если изделие используется профессионально.

Декларация соответствия стандартам Европейского Сообщества

Husqvarna UK Ltd., Aycliffe Industrial Park
Newton Aycliffe, Co. Durham, DL5 6UP, England

Заявляем под нашу исключительную ответственность, что изделие (изделия):

категория.....**Электрическая роторная газонокосилка**

Тип.....**VM032, EMO32**

Тип режущего устройства.....**См. этикетку с техническими данными изделия**

Год изготовления.....**См. этикетку с техническими данными изделия**

соответствует необходимым требованиям и положениям следующих Директив ЕС: **98/37/ЕС (до 31.12.09), 2006/42/ЕС (от 01.01.10), 2004/108/ЕС, 2000/14/ЕС** основываясь на следующих применяемых согласованных стандартах Европейского Союза: **EN60335-1, EN60335-2-77, EN836, EN50366, EN55014-1, EN61000-3-2, EN61000-3-3**

Максимальный уровень звукового давления L_{pA} по шкале А в положении оператора, записанный на образце вышеуказанного изделия соответствует уровню, данному в таблице.

Максимальное взвешенное значение вибрации руки, измеренное согласно EN ISO 5349 на образце вышеуказанного изделия соответствует значению, данному в таблице
2000/14/ЕС: Значения измеренной акустической мощности L_{WA} и гарантированной акустической мощности L_{WA} соответствуют табличным значениям.

Процедура оценки соответствия..... Annex VI

Уведомляемая организация..... Intertek, Cleeve Road
Leatherhead, Surrey
KT22 7SB, England

Newton Aycliffe 06/04/2009

M. Bowden

Директор научно-исследовательских и
опытно-конструкторских работ
Husqvarna UK Ltd.



ТИП	VM032	VM032+	EM032	EM032+
Ширина скашивания (cm)	32	32	32	32
Скорость вращения режущего устройства (rpm)	3,600	3,600	3,600	3,600
Мощность (W)	1100	1200	900	1000
Измеренная акустическая мощность L_{WA} (dB(A))	95	95	95	95
Гарантированная акустическая мощность L_{WA} (dB(A))	96	96	96	96
Уровень (dB(A))	80.2	80.2	80.2	80.2
Значение (m/s^2)	2.08	2.08	2.08	2.08
Вес (Kg)	9.09	9.09	8.74	8.74

Ohutus



Antud toode võib vale kasutamise korral ohtlik olla! Toode võib põhjustada nii kasutajale kui ka teistele tõsisid kahjustusi, hoiatuste ja ohutusnõuete järgimine on ohutuse ning toote tõhusa kasutamise tagamiseks väga oluline. Nii selles kasutusjuhendis kui ka tootel olevate hoiatuste ja ohutusnõuete järgimise eest vastutab kasutaja. Ärge mitte kunagi kasutage antud toodet kui rohkust või tootjapoolsed kaitsed ei ole paigas.

Teie tootel olevate sümbolite seletused



Hoiatus



Lugege kasutusjuhised hoolikalt läbi, veendumaks, et saate aru kõikidest nuppudest ning nende funktsioonidest.



Antud toote kasutamise ajal hoidke seda alati maas. Antud toote kallutamine või tõstmine võib põhjustada kivide välja lennutamist.



Hoidke eemalseisjad tööalast kaugemal. Ärge kasutage antud toodet inimeste (eriti laste) või siis loomade juuresolekul.



Olge teravate teradega ettevaatlik – enne hooldustööde teostamist või kui kaabel on viga saanud, eemaldage pistik toiteallikast. Terad pöörlevad edasi ka pärast masina väljalülitamist.



Hoidke toitekaabel lõikepidadest eemal

Üldine

1. Seda toodet ei tohiks kasutada isikud (sh lapsed), kelle füüsilised, aistingu- või vaimsed võimed on piiratud või kellel pole piisavalt kogemusi ja teadmisi selle toote kasutamiseks, välja arvatud juhul, kui neid juhendab turvalisuse eest vastutav isik. Lapsi tuleb valvata tagamaks, et nad ei saa tootega mängida. Toodet käsitseva isiku vanus võib olla kohalike seadustega piiratud.
2. Ärge lubage lastel või juhustega mitte tutvunud inimestel seda masinat kasutada.
3. Seisake masin, kui lähedal on loomi või inimesi, eriti lapsi.
4. Kasutage antud toodet ainult selles kasutusjuhendis kirjeldatud viisil ja eesmärkidel.
5. Ärge mitte kunagi kasutage antud toodet kui te olete väsinud, haige või alkoholi, uimastite või ravimite mõju all.
6. Niiduki operaator või kasutaja vastutab teiste inimestega või nende varaga juhtunud õnnetuste või ohtude eest.

Elektriline

1. Briti Standardite Instituut soovib kasutada rikkevoolukaitseid kuni 30mA. Isegi peale rikkevoolukaitsete installeerimist ei saa tagada 100% ohutust ning tuleb järgida ohutu töötamise tava. Kontrollige oma rikkevoolukaitseid alati enne selle kasutamist.
2. Enne kasutamist kontrollige, et juhe ei oleks kahjustatud; kahjustuse või kulumismärkide korral asendage see uuega.
3. Ärge kasutage antud toodet kui elektrijuhtmed on kahjustatud või kulunud
4. Eemaldage koheselt pistik vooluvõrgust kui juhtmees tekib sisselõige või kui juhtme isolatsioon saab kahjustada. Ärge puutuge juhtme enne kui see on vooluühendusest lahti ühendatud. Ärge parandage sisselõikega või kahjustusega juhet.

Asendage see uuega.

5. Teie pikendusjuhe ei tohi olla keerdus, kuna keerdus juhtmed võivad üle kuumeneda ning toote jõudlust vähendada.
6. Hoidke juhet tootest eemal, töötades alati pistikupesast eemal ning liikudes suunaga üles ja alla, mitte ringis.
7. Ärge tõmmake juhet kui läheduses on teravad esemed.
8. Enne pistikust, juhtme ühendusklemmist või pikendusjuhtmest lahti ühendamist lülitage alati vooluvõrk välja.
9. Lülitage välja, eemaldage pistik vooluvõrgust, ning enne juhtme kokkukerimist kontrollige, et juhe ei oleks kahjustatud või kulunud. Ärge parandage kahjustatud juhet, vaid asendage see uuega. Kasutage ainult Flymo varujuhet.
10. Kerige juhe alati ettevaatlikult kokku, vältides sõlmi.
11. Ärge mitte kunagi tõstke toodet juhtmest.
12. Ärge mitte kunagi tõmmake juhet ükskõik millises ühenduses eemaldamiseks.
13. Kasutage ainult toote kasutusvõimsuse tabelis näidatud vahelduvvoolu pinget.
14. Flymo tooted on vastavalt EN60335-le kahekordse isolatsiooniga. Mitte mingil juhul ei tohi maandust ühendada mõne toote osaga.

Juhtmed

Kasutage ainult 1,00mm² paksusega juhet, mis on maksimaalselt 40 meetri pikkune.

Maksimaalne kasutusvõimsus:

- 1,00mm² paksusega juhe 10A/250V vahelduvvoolus
1. Elektrivoolu juhtmed ja pikendused on saadaval kohalikus heakskiidetud teeninduskeskuses.
 2. Kasutage ainult spetsiaalselt väljas kasutamiseks mõeldud pikendusjuhtmeid.

Ettevalmistamine

1. Toote kasutamisel kandke alati tugevaid jalaõusid ning pikki pükse.
2. Veenduge, et muru peal ei oleks oksa, kivisid, konte, juhtmeid ega prahti kuna lõikeater võib nende laiali lennutada.
3. Enne masina kasutamist ja peale igat kokkupõrget kontrollige kulumise või kahjustuse märke, ning parandage nagu vaja.
4. Tasakaalu säilitamiseks asendage kahjustatud või kulunud lõiketead koos nende kinnititega (komplektina).

Kasutamine

1. Kasutage antud toodet ainult päevavalguses või hea kunstvalgustuse korral.
2. Võimalusel vältige niiduki kasutamist mürjal murul.
3. Mürjal murul olge ettevaatlik, võite jalgealuse kaotada.
4. Kallakul olles olge eriti ettevaatlik oma jalgealuse suhtes ning kandke libisemisvastaseid jalaõusid.
5. Kasutage niidukit piki kallakut, mitte kunagi üles-alla suunas.
6. Olge eriti ettevaatlik kallakul suunda vahetades. Ärge mitte kunagi jookske, vaid kõndige.
7. Kasutamine nõlvakutel ja kallakutel on ohtlik. Ärge kasutage nõlvakutel või järskudel kallakutel.
8. Niitmise ajal ärge kõndige tagurpidi, te võite komistada.
9. Ärge mitte kunagi kasutage niidukit enda poole tõmmates.
10. Lülitage niiduk välja enne kui lükkate selle üle sellise pinna, mis ei ole muruga kaetud.
11. Ärge mitte kunagi kasutage niidukit kahjustatud kaitsetega või kui kaitseid pole paigas.
12. Hoidke alati käed ja jalad masina lõikeosadest eemal, eriti mootori käivitamise ajal.
13. Ärge kallutage niidukit mootori töötamise ajal, välja arvatud käivitamise ja seiskamise ajal. Sellisel juhul kallutage ainult

Ohutus

nii palju kui tõesti vaja ning tõstke ainult kasutajast eemale jäävat osa. Enne seadme maha panemist veenduge, et mõlemad käed on kasutusasendis.

14. Ärge pange käsi muru tühjendusrenni ligidale.
 15. Ärge mitte kunagi tõstke üles või kandke töötavat või vooluvõrku ühendatud masinat.
16. Eemaldage pistik vooluvõrgust:
- enne toote mingiks järeilvalveta jätmist;
 - enne ummistuse eemaldamist;
 - enne seadme kontrollimist, puhastamist või selle kallal tegusemist;
 - mõne esemega kokku puutudes. Ärge kasutage niidukit enne, kui olete veendunud, et niiduk on üleni ohutus töökorras;
 - juhul kui niiduk hakkab tavalult värisema. Kontrollige

seada koheselt. Liigne värisemine võib põhjustada vigastusi.

Hooldamine ja hoiustamine

1. Hoidke kõik mutrid, poldid ja kruvid korralikult kinni, et olla kindel seadme ohutus töökorras.
2. Kontrollige rohkasti korrapäraselt kulumise või halvenemise suhtes.
3. Turvalisuse huvides asendage kulunud või kahjustatud osad uutega.
4. Kasutage ainult spetsiaalselt sellele tootele mõeldud asendusterasid ja polte.
5. Ettevaatust toote seadistamise ajal, et vältida näppude kinnijäämist masina liikuvate ja fikseeritud osade vahele.
6. Hoidke jahedas ja kuivas kohas laste haardeulatusest väljas. Ärge hoidke välitingimustes.

Turvapidur

Mootorit kaitseb turvapidur, mis aktiveerub tera kinni kiilumise või mootori ülekoormuse puhul. Kui nii peaks juhtuma, siis peatuge ning eemaldage pistik vooluvõrgust. Turvapidur vabastatakse ainult

käivitamise/seiskamise nupu vabastamise järel.

Eemaldage kõik takistused ning oodake enne niiduki kasutamist mõni minut kuni turvapidur vabastatakse.

Lõiketera eemaldamine ja kinnitamine

Lülitage niiduk välja, oodake kuni lõiketera on pöörlemise lõpetanud ning ühendage juhtmed vooluvõrgust lahti ENNE lõiketerade eemaldamist või taaskinnitamist. Käsitlege lõiketerasid alati ettevaatlikult – teravad servad võivad põhjustada vigastusi.

KASUTAGE KINDAID.

Lõiketera eemaldamine

R1 – lõiketera polt R2 – seib R3 – lõiketera

1. Lõiketera poldi eemaldamiseks hoidke lõiketera kinnastatud käega kõvasti kinni ning poldi lahti keeramiseks keerake mutrivõtit vastupäeva (R).
2. Eemaldage lõiketera polt, seib ja lõiketera.(R)
3. Kontrollige, et ei oleks kahjustusi, ning puhastage nagu vaja.
4. Juhul kui lõiketera eemaldamine osutub raskeks,

sisestage kruvikeeraja (S1) ajami lukustamiseks auku (S2), seejärel kasutage mutrivõtit lõiketera poldi lahti keeramiseks, keerates seda vastupäeva. Veenduge, et enne masina käivitamist on kruvikeeraja eemaldatud.

Uuendage oma metall-lõiketera olenemata selle seisundist 50 kasutustundi järel või peale 2 aastat, vastavalt sellele, kumb olukord jõuab varem kätte. Kui lõiketera on möränenud või kahjustatud, siis vahetage see uue vastu.

Lõiketera kinnitamine

1. Seadke lõiketera võllile nii, et selle teravad servad oleksid suunatud võllist väljapoole.
2. Pange lõiketera polt uuesti läbi seibi ja lõiketera.
3. Hoidke lõiketera kinnastatud käega kindlalt kinni ning keerake lõiketera polt mutrivõtmega kõvasti kinni. Ärge üle keerake.

Keskonnateave

- Keskkonnateadlikkusega tuleb arvestada "oma aja ära elanud" toote utiliiserimise puhul.
- Vajadusel pöörduge utiliiserimisteabe saamiseks kohaliku omavalitsuse poole.

Tootel või pakendil olev sümbol  viitab sellele, et antud toodet ei tohi käsitleda olmejäätmetena. See tuleb viia hoopis elektriliste ja elektrooniliste

seadmete ümber töötlemiseks mõeldud kogumispunkti. Tagades selle toote korrektse utiliiserimise, aitate vältida keskkonnale ja inimestele tekkida võivaid negatiivseid tagajärgi, mille põhjuseks võib olla antud toote vale käitlemine. Antud toote ümber töötlemise kohta edasise teabe saamiseks pöörduge palun oma kohaliku omavalitsuse, olmejäätmete käitlemisega tegeleva ettevõtte või toote edasimüüja poole.

Garantii ja garantiipoliis

Juhul kui ükskõik millise osa tootjapoolne defektsus leiab kinnitust garantiiperioodi jooksul, parandab või asendab Husqvarna UK Ltd., volitatud hooldajate kaudu vea tasuta kui:

- (a) Veast teatatakse otse volitatud hooldajalt.
- (b) Esitatakse ostu tõestav t_ekk.
- (c) Viga ei ole põhjustatud valest kasutamisest, hooletus või vigasest seadistamisest.
- (d) Viga ei ole tulenenud kulumisest või möränenisest.
- (e) Masinat ei ole hooldanud, parandanud, lahti võtnud või näppinud ükski Husqvarna UK Ltd. i poolt volitamata isik.
- (f) Masinat ei ole välja laenutatud.
- (g) Masina omanikuks on selle algne ostja.
- (h) Masinat ei ole kasutatud kaubanduslikel eesmärkidel.

* See garantii lisandub kliendi seadusjärgsetele õigustele, ning ei kahanda neid mitte mingil määral. Järgnevatel põhjustel tekkinud vead ei käi garantii alla, mistõttu on oluline, et te loete antud kasutusjuhendis olevad juhised läbi, ning mõistate kuidas masinat

kasutada ning hooldada:

Vead, mis ei käi garantii alla

- * Kulunud või kahjustatud lõiketerade vahetamine.
- * Vead, mis tulenevad esialgsest veast teavitamata jätmisest.
- * Järsust kokkupõrkest tulenevad vead.
- * Vead, mis tulenevad toote kasutamisest viisil, mis ei ole vastavuses selles kasutusjuhendis olevate juhiste ja soovistustega.
- * Väljalaenutatud masinatele garantii ei kehti.
- * Järgmised esemed on kuluvad osad ning nende eluiga sõltub regulaarsest hooldusest, ning seetõttu need ei käi tavaliselt kehtiva garantii alla: lõiketerad, elektrivoolujuhe
- * Hoiatus!

Husqvarna UK Ltd. ei võta endale garantiivastutust defekte eest, mis on põhjustatud täielikult või osaliselt, otseselt või kaudselt Husqvarna UK Ltd. i poolt mitte heakskiidetud varuosade või lisaosade kinnitamisest, või kui masinat on mingilgi määral muudetud.

Hooldussoovitused

- Teie toode on unikaalselt identifitseeritud hõbedase ja musta kasutusvõimsuse tabeli abil.
- Me soovitame tungivalval hooldada oma seadet vähemalt iga 12 kuu järel, professionaalsel eesmärgil kasutades isegi tihedamini.

EÜ Vastavusdeklaratsioon

Husqvarna UK Ltd., Aycliffe Industrial Park
Newton Aycliffe, Co. Durham, DL5 6UP, England

Võtame endale ainuvastutuse, et toode:

Kategooria.....Elektriline ketasmuruniiduk

TüüpVMO32, EMO32

Lõikeseade tüüp.....Vaadake toote hinnangusilti

Valmimisaasta.....Vaadake toote hinnangusilti

vastab järgmiste EÜ direktiivide nõuetele ja sätetele:

98/37/EEC (kuni 31.12.09), 2006/42/EC (alates 01.01.10), 2004/108/EC, 2000/14/EC
põhinedes järgmistel EL-is kooskõlastatud standarditel:

EN60335-1, EN60335-2-77, EN836, EN50366, EN55014-1, EN61000-3-2, EN61000-3-3

Maksimaalne A-kaaluga helirõhu tase L_{PA} mõõdetuna töötaja positsioonilt ülalloodud toote
proovimudeliga, vastab tabelis toodud tasemele.

Maksimaalne käe/käsivarre vibratsiooni kaalutud väärtus, mõõdetuna EN ISO 5349 järgi
ülalloodud toote proovimudeliga, vastab tabelis toodud väärtusele.

2000/14/EÜ: mõõdetud helivõimsuse L_{WA} ja garanteeritud helivõimsuse L_{WA} väärtused on
toodud tabelis.

Vastavuse hindamise protseduur.....

Annex VI

Informeeritud organ.....

Intertek, Cleeve Road
Leatherhead, Surrey
KT22 7SB, England

Newton Aycliffe 06/04/2009

M.Bowden

Tootarenduse direktor

Husqvarna UK Ltd.



TÜÜP:	VM032	VM032+	EM032	EM032+
Lõikelaius (cm)	32	32	32	32
Lõikeseadme pöörlemiskiirus (rpm)	3,600	3,600	3,600	3,600
Võimsus (W)	1100	1200	900	1000
Mõõdetud helivõimsus L_{WA} (dB(A))	95	95	95	95
Garanteeritud helivõimsus L_{WA} (dB(A))	96	96	96	96
Tase (dB(A))	80.2	80.2	80.2	80.2
Väärtus (m/s^2)	2.08	2.08	2.08	2.08
Kaal (Kg)	9.09	9.09	8.74	8.74

Drošība



Ja šo izstrādājumu neizmanto pareizi, tas var būt bīstams! Šis izstrādājums var nopietni savainot operatoru un citus cilvēkus. Izmantojot šo izstrādājumu, jāievēro visi brīdinājumi un drošības norādījumi, lai nodrošinātu piemērotu drošības un efektivitātes līmeni. Operatori ir atbildīgi par šo rokasgrāmatā iekļauto un uz izstrādājuma atzīmēto brīdinājumu un drošības norādījumu ievērošanu. Nekad neizmantojiet šo izstrādājumu, ja ražotāja nodrošinātais zāles savācēgroz vai aizsargi neatrodas pareizajā stāvoklī.

Uz izstrādājuma norādīto simbolu skaidrojums



Brīdinājums



Uzmanīgi izlasiet lietotāja norādījumus, lai pārliecinātos, ka pārzināt visas kontrolierīces un to funkcijas.



Kad izstrādājums darbojas, vienmēr turiet to zemē. Sasverot vai paceļot šo izstrādājumu, var tikt izmesti akmeņi.



Neļaujiet jums pietuvoties citiem cilvēkiem. Nestrādājiet ar izstrādājumu, kamēr tā tuvumā atrodas citi cilvēki, it īpaši bērni, kā arī mājdzīvnieki.



Sargieties no asmeņiem — pirms apkopes (vai arī, ja kabelis ir bojāts) atvienojiet kontaktspraudni no elektrotīkla. Asmeņi turpina griezties arī pēc ierīces izslēgšanas.



Neovietojiet padeves kabeli griešanas ierīču tuvumā



Vispārīgi jautājumi

1. Šo izstrādājumu nav paredzēts lietot personām (ieskaitot bērnus), kurām ir ierobežotas fiziskās, sensorās vai garīgās spējas un trūkst pieredzes un zināšanu, izņemot gadījumus, kad izstrādājuma lietošana notiek tādas personas pāraudzībā, kas ir atbildīga par viņu drošību, vai tā ir sniegusi apmācību par izstrādājuma lietošanu. Bērni ir jāpieskata, lai nodrošinātu, ka viņi nespēlējas ar izstrādājumu. Vietējie noteikumi, iespējams, nosaka lietotāja vecuma ierobežojumus.
2. Neļaujiet bērniem vai personām, kas nav iepazinušās ar šiem norādījumiem, lietot ierīci.
3. Apturiet ierīci, ja tuvumā atrodas cilvēki (it īpaši bērni) vai mājdzīvnieki.
4. Izmantojiet šo izstrādājumu tikai tādā veidā un tādū funkcijū veikšanai, kādas aprakstītas šajos norādījumos.
5. Nekad nestrādājiet ar šo izstrādājumu, kad esat noguris, slims vai lietojis alkoholu, narkotikas vai medikamentus.
6. Operatori vai lietotāji ir atbildīgi par negadījumiem vai riskiem, kas apdraud citas personas vai to īpašumu.

Elektrība

1. Lielbritānijas Standartu institūts iesaka izmantot atklušās strāvas ķēdes ierīci (R.C.D.) ar strāvas atslēgšanas funkciju, kas nodrošina, ka tās stiprums nepārsniedz 30mA. Pat ja ir uzstādīta R.C.D., 100% drošību tā garantēt nevar, un drošības apsvērumi jāievēro vienmēr. Pārbaudiet savu R.C.D. katru reizi, kad to izmantojat.
2. Pirms lietošanas pārbaudiet kabeli, vai tas nav bojāts, un nomainiet to, ja manāmas bojājumu vai novecošanas pazīmes.
3. Neizmantojiet šo izstrādājumu, ja elektrības kabeli ir bojāti vai nodiluši.

4. Nekavējoties atvienojiet kabeli no elektrotīkla, ja tas ir pārgriezts vai ja tam ir bojāta izolācija. Nepieskarieties elektrības kabelim, kamēr nav atvienota elektropadeve. Neļaujiet pārgrieztu vai bojātu kabeli. Nomainiet to pret jaunu.
5. Spirālveida kabeli nedrīkst izmantot kā pagarinātāju, jo spirālveida kabeli var pārkarst un samazināt šī izstrādājuma efektivitāti.
6. Nodrošiniet atstatumu starp kabeli un izstrādājumu; vienmēr strādājiet pietiekamā attālumā no strāvas avota, pārvietojoties augšup un lejup, bet nekad pa apļveida trajektoriju.
7. Nevelciet kabeli ap asiem priekšmetiem.
8. Pirms kontaktdakšas, kabēla savienotāja vai pagarinātāja atvienošanas vienmēr atslēdziet galveno elektropadeves slēdzi.
9. Atslēdziet, atvienojiet kontaktdakšu no elektrotīkla un pārbaudiet elektrības vadu, vai tas nav bojāts vai novecojis, pirms satināt to uzglabāšanai. Neļaujiet bojātu vadu, nomainiet to pret jaunu. Izmantojiet tikai Flymo rezerves kabeli.
10. Kabeli vienmēr tiniet uzmanīgi, nepieļaujiet tā salocīšanos.
11. Nekad nepārmēsāriet šo izstrādājumu aiz kabēla.
12. Nekad neraujiet kabeli, lai atvienotu kādu kontaktdakšu.
13. Izmantojiet tikai maiņstrāvu ar tādu spriegumu, kāds norādīts uz izstrādājuma datu uzlīmes.
14. Flymo izstrādājumi ir divkārši izolēti saskaņā ar EN60335. Nekādā gadījumā nedrīkst pievienot zemejuma kabeli nevienai izstrādājuma daļai.

Kabeļi

Izmantojiet tikai 1,00mm² izmēra kabeli, kurš nav garāks par 40 metriem.

Maksimālais novērtējums:

1,00mm² izmēra kabelis, 10 ampēri, 250 volti, maiņstrāva

1. Elektropadeves vadus un pagarinātājus var iegādāties jūsu vietējā apstiprinātajā apkopes centrā.
2. Izmantojiet tikai tādas pagarinātājus, kas īpaši paredzēti lietošanai ārpus telpām.

Sagatavošanās

1. Kamēr izmantojat savu izstrādājumu, vienmēr valkājiet izturīgus apavus un garās bikses.
2. Pārliecinieties, ka mauriņā nav sprungulu, akmeņu, kaulu, vadu un neīrumu, jo asmens var tos izsviest.
3. Pirms mašīnas izmantošanas un pēc visa veida triecieniem pārbaudiet, vai nav manāmas dīluma vai bojājumu pēdas, un, ja nepieciešams salabojiet.
4. Nodilušus vai bojātus asmeņus nomainiet kopā ar to stiprinājumiem, lai saglabātu līdzsvaru.

Izmantošana

1. Izmantojiet izstrādājumu tikai dienas gaismā vai labā mākslīgajā apgaismojumā.
2. Ja iespējams, neizmantojiet šo izstrādājumu slapjā zālē.
3. Slapjā zālē esiet piesardzīgs, jo varat paslidēt.
4. Slīpumā esiet īpaši piesardzīgs, lai nezaudētu līdzsvaru, un valkājiet neslidošus apavus.
5. Nogāzē stumiet šo izstrādājumu šķērsām, bet nekad augšup un lejup.
6. Mainot slīpuma virzienu, esiet īpaši piesardzīgs(-a). Soļojiet, bet nekad neskrīniet.
7. Izmantošana krastmalā un nogāzē var būt bīstama. Nekad neizmantojiet krastmalā vai stāvā nogāzē.
8. Strādājiet ar zāles plāvēju, nekad nepārvietojieties at muguriski, jo varat pakļaut.
9. Nekad neplaujiet, velkot zāles plāvēju pret sevi.
10. Pirms stumjat zāles plāvēju pa virsmu, kas nav zāle, izslēdziet to.
11. Nekad nestrādājiet ar izstrādājumu, ja tā aizsargi ir

Drošība

- bojāti vai neatrodas savā vietā.
12. Nekad nepietuviniet rokas un kājas griešanas daļai, it īpaši motora ieslēgšanas laikā.
 13. Nesasveriet izstrādājumu, kamēr motors darbojas, izņemot, kad iedarbināt vai apturāt to. Šajā gadījumā nesasveriet to vairāk, nekā absolūti nepieciešams, un paceliet tikai to daļu, kas atrodas tālāk no operatora. Pirms noliekat ierīci atpakaļ zemē, vienmēr pārliecinieties, ka turat abas rokas darba stāvoklī.
 14. Nenovietojiet rokas zāles izvadīšanas vada tuvumā.
 15. Nekad nepaceliet un nepārmēšājat izstrādājumu, kad tas darbojas vai ir pieslēgts elektropadevei.
 16. Atvienojiet kontaktdakšu no elektropadeves:
 - pirms atstājat izstrādājumu bez uzraudzības uz jebkādu laika posmu;
 - pirms nosprostošanas atbrīvošanas;
 - pirms ierīces pārbaudīšanas un tīrīšanas vai citu darbu veikšanas ar to;
 - ja ir notikusi sadursme ar kādu priekšmetu; neizmantojiet savu izstrādājumu, kamēr neesat

- pārliecināts, ka tas ir labā darba kārtībā;
- ja izstrādājums sak neparasti vibrēt. Nekavājoties pārbaudiet. Pārlietu liela vibrācija var izraisīt savainojumus.

Apkope un uzglabāšana

1. Nodrošiniet, lai visi uzgriežņi un skrūves būtu cieši pievilktas, lai būtu pārliecināts, ka izstrādājums ir drošā darba kārtībā.
2. Bieži pārbaudiet zāles savācējgrozu, vai tas nav nodilis vai sabojājies.
3. Drošības nolūkos nomainiet nodilušas vai bojātas detaļas.
4. Izmantojiet tikai tādu rezerves asmeni un asmens skrūvi, kas šim izstrādājumam norādīta.
5. Izstrādājuma regulēšanas laikā piesargieties, lai neiesprostotu pirkstus starp mašīnas kustīgajām un nekustīgajām detaļām.
6. Uzglabāiet vēsā, sausā un bērniem nepieejamā vietā. Neuzglabāiet ārā.

Automātiskais drošības izslēdzējs

Motora aizsargā automātiskais drošības izslēdzējs, kas aktivizējas, ja iestrēgst asmens vai pārslēgo motoru. Ja tā notiek, apturiet motoru un atvienojiet kontaktdakšu no elektrotīkla. Automātisko drošības izslēdzēju atiestatīs tikai

tad, kad atļaidīsiet iedarbināšanas/apturēšanas sviru. Izņemiet šķērsli un, pirms turpināt izmantot zāles plāvēju, pagaidiet dažas minūtes, kamēr atiestata automātisko drošības atslēdzēju.

Asmens noņemšana un uzlikšana

Izslēdziet, pagaidiet, līdz asmens ir pārstājis griezties, un atvienojiet no elektrotīkla, **PIRMS veicat mēģinājumu noņemt asmeni vai uzlikt to. Ar asmeni vienmēr jārikojas uzmanīgi - tā asās malas var izraisīt savainojumus. IZMANTOJIET CIMDUS. Asmens noņemšana**

Asmens noņemšana

R1 - asmens skrūve R2 - blīvējums R3 - asmens

1. Lai izskrūvētu asmens skrūvi, stingri satveriet asmeni ar cimdotu roku un ar uzgriežņatslēgu atbrīvojiet asmens skrūvi, pagriežot to pretēji pulksteņrādītāja kustības virzienam (**R**).
2. Izskrūvējiet asmens skrūvi un noņemiet blīvējumu un asmeni (**R**).
3. Pārbaudiet, vai nav bojājumu, un, ja nepieciešams, notīriet.
4. Ja asmeni grūti pakustināt, ievietojiet skrūvgriezi (**S1**) atverē (**S2**), lai bloķētu piedziņas mehānismu, un tad

ar uzgriežņatslēgu atbrīvojiet asmens skrūvi, pagriežot uzgriežņatslēgu pretēji pulksteņrādītāja kustības virzienam. Pirms mēģināt ieslēgt mašīnu, pārliecinieties, ka skrūvgriezis ir izņemts.

Nomainiet metāla asmeni ik pēc 50 plaušanas stundām vai 2 gadiem atkarībā no tā, kurš no šiem termiņiem pienāk vispirms, neatkarīgi no stāvokļa. Ja asmens ir ieplaisājis vai bojāts, nomainiet to pret jaunu.

Asmens uzlikšana

1. Uzlieciet asmeni uz vārpstas, pavēršot asmens asās malas prom no vārpstas.
2. Ievietojiet atpakaļ asmens skrūvi caur blīvējumu un asmeni.
3. Stingri satveriet asmeni ar cimdotu roku un stingri pievelciet asmens skrūvi ar uzgriežņatslēgu. Nepievelciet pārāk cieši.

Apkopes ieteikumi

- Jūsu izstrādājumu identificē izstrādājuma unikālā datu uzlīme, kas ir sudraba un melnā krāsā.
- Mēs iesakām veikt izstrādājuma apkopi vismaz reizi divpadsmit mēnešos vai biežāk, ja to izmanto profesionāli.

Garantijas & garantiju politika

Ja garantijas periodā konstatē, ka kāda no detaļām ir defektlva, jo tā ir ražošanas brāķis, Husqvarna UK Ltd. ar savu pilnvaroto remontdarbu speciālistu starpniecību bez maksas salabo vai nomaina to, ja vien:

- (a) par defektu paziņots tieši pilnvarotajam remontdarbu veicējam;
- (b) iesniegts pirkumu apliecināošs dokuments;
- (c) defektu nav izraisījis nepareiza izmantošana, lietotāja nolaidība vai nepareiza regulēšana;
- (d) defekts nav radies normāla nodiluma rezultātā;
- (e) neviena persona, ko Husqvarna UK Ltd. nav pilnvarojis, nav veikusi mašīnas apkopes darbus vai remontdarbus, nav to izjaucis vai neatļauti iejaukusies tās darbībā;
- (f) mašīna nav bijusi iznomāta;
- (g) mašīna pieder tās sākotnējam pircējam;
- (h) mašīna nav izmantota komerciāliem mērķiem.

* Šī garantija papildina klienta ar līkumu noteiktās tiesības un nekādi neierobežo tās.

Turpmāk norādīto iemeslu izraisītos defektus garantija nesedz, tādēļ ir svarīgi, lai jūs izlasītu šajā operatora rokasgrāmatā ietvertos norādījumus un saprastu, kā

izmantot savu mašīnu un veikt tās apkopi.

Defekti, ko garantija nesedz:

- * nolietotu vai bojātu asmeņu nomaīņa;
- * defekti, ko izraisījis neinformēšana par sākotnējiem defektiem;
- * defekti, kas radušies pēkšņa trieciena rezultātā;
- * defekti, kas radušies tādēļ, ka izstrādājums nav izmantots saskaņā ar šajā operatora rokasgrāmatā ietvertajiem norādījumiem un ieteikumiem;
- * šī garantija neattiecas uz mašīnām, kas tikušas iznomātas.
- * Turpmāk norādītos elementus uzskata par dilstošām detaļām, un to kalpošanas mūžs ir atkarīgs no regulārajiem apkopes darbiem, un tādēļ parasti garantijas prasības uz tiem nevar attiecināt: asmeni, elektropadeves vads.
- * Uzmanību!

Husqvarna UK Ltd. neuzņemas garantijas saistības attiecībā uz defektiem, ko daļēji vai pilnībā, tieši vai netieši izraisījusi tādu rezerves daļu vai papilddetaļu uzstādīšana, ko Husqvarna UK Ltd. nav ražojusi vai apstiprinājusi, vai mašīnas pielāgošana jebkādā veidā.

Vides informācija

- Utilizējot izstrādājumu pēc tā kalpošanas mūža beigām, jāņem vērā vides apsvērumi.
- Ja nepieciešams, vaicājiet par utilizāciju attiecīgajai vietējai iestādei.

Šis simbols  uz izstrādājuma vai tā iepakojuma norāda, ka ar šo izstrādājumu nedrīkst rīkoties kā ar mājsaimniecības atkritumiem. Tā vietā tas jānodod attiecīgajā atkritumu savākšanas punktā, lai veiktu elektriskā un elektroniskā aprīkojuma pārstrādi otrreizējai izmantošanai.

Nodrošinot ka šī izstrādājuma pareizu utilizāciju, jūs palīdzēsiet novērst tā iespējamo negatīvo ietekmi uz vidi un cilvēku veselību, ko varētu izraisīt šī izstrādājuma nepareiza izmešana atkritumos. Lai saņemtu plašāku informāciju par šī izstrādājuma pārstrādāšanu otrreizējai izmantošanai, lūdzu, sazinieties ar savu vietējo pašvaldības biroju, mājsaimniecības atkritumu utilizācijas pakalpojumu sniedzēju vai veikalu, kurā iegādājāties šo izstrādājumu.

EK Atbilstības deklarācija

Husqvarna UK Ltd., Aycliffe Industrial Park
Newton Aycliffe, Co. Durham, DL5 6UP, England

Nosaka vienīgi mūsu atbildību par to, ka izstrādājums (-i);

kategorija.....**Elektriskais rotācijas zāles pļāvējs**

Tips**VMO32, EMO32**

Griešanas ierīces veids.....**Sk. izstrādājuma nominālo datu uzlīmi**

Izgatavošanas gads.....**Sk. izstrādājuma nominālo datu uzlīmi**

atbilst Eiropas Komisijas direktīvu pamata prasībām un noteikumiem:

98/37/EEC (līdz 31.12.09), 2006/42/EC (no 01.01.10), 2004/108/EC, 2000/14/EC

balstīts uz šādiem ES (Eiropas Savienības) piemērotiem un saskaņotiem standartiem:

EN60335-1, EN60335-2-77, EN836, EN50366, EN55014-1, EN61000-3-2, EN61000-3-3

Maksimums A skaņas stipruma līmenim L_{PA} , kas noteikts no operatora vietas, pierakstīts iepriekšminētā izstrādājuma (-u) paraugiem, atbilst līmenim, kas dots tabulā.

Maksimālā rokas/delma vibrācijas noteiktā vērtība iepriekšminētā izstrādājuma(-u) paraugiem mērīta atbilstoši EN ISO 5349, atbilst vērtībai, kas dota tabulā.

2000/14/EC: izmērītās skaņas stipruma L_{WA} un garantētās skaņas stipruma L_{WA} vērtības ir atbilstošas tabulās fiksētajām skaitliskajām vērtībām.

Atbilstības novērtēšanas procedūra..... Annex VI

"Notified Body"..... Intertek, Cleeve Road
 Leatherhead, Surrey
 KT22 7SB, England

Newton Aycliffe 06/04/2009

M. Bowden

Pētījumu un atbilstības daļas vadītājs

Husqvarna UK Ltd.



Tips:	VM032	VM032+	EM032	EM032+
Griešanas platums (cm)	32	32	32	32
Griešanas ierīces rotācijas ātrums (rpm)	3,600	3,600	3,600	3,600
Jauda (W)	1100	1200	900	1000
Izmērītā skaņas intensitāte L_{WA} (dB(A))	95	95	95	95
Garantētā skaņas intensitāte L_{WA} (dB(A))	96	96	96	96
Līmenis (dB(A))	80.2	80.2	80.2	80.2
Vērtība (m/s^2)	2.08	2.08	2.08	2.08
Svars (Kg)	9.09	9.09	8.74	8.74

Siguranța



Dacă nu este utilizat corespunzător, acest produs poate fi periculos! Produsul poate provoca răni grave utilizatorului și persoanelor din jur, din acest motiv, trebuie respectate avertismentele și instrucțiunile privind siguranța pentru a asigura securitatea și eficiența utilizării produsului. Utilizatorul este responsabil de respectarea avertismentelor și instrucțiunilor privind siguranța din acest manual și de pe produs. Utilizați produsul numai dacă cutia pentru iarbă sau capacele de protecție livrate de producător sunt montate în poziția corectă.

Semnificația simbolurilor de pe produsul dumneavoastră



Avertisment



Citiți cu atenție instrucțiunile de utilizare pentru a vă asigura că ați înțeles toate comenzile și rolul acestora.



În timpul utilizării, întotdeauna mențineți produsul pe sol. Înclinarea sau ridicarea produsului poate provoca aruncarea pietrelor.



Țineți spectatorii departe. Nu utilizați mașina când în apropiere se află alte persoane, în special copii sau animale de casă.



Atenție la discurile ascuțite – scoateți ștecărul din priză înainte de efectuarea lucrărilor de întreținere sau dacă cablul este deteriorat. Discurile continuă să se rotească după ce mașina este oprită.



Țineți cablul de alimentare departe de componentele de tăiere

Generalități

1. Acest produs nu este destinat folosirii de către persoane (inclusiv copii) cu capacități psihice, senzoriale sau mentale reduse sau care nu posedă experiența și cunoștințele necesare, cu excepția cazului în care au fost supravegheate sau au beneficiat de instrucțiuni referitoare la utilizarea produsului de către persoana responsabilă cu siguranța lor. Copiii vor fi supravegheați pentru a avea siguranța că nu se joacă cu produsul. Reglementările locale pot restricționa vârsta utilizatorului.
2. Nu permiteți niciodată copiilor sau persoanelor nefamiliarizate cu aceste instrucțiuni să utilizeze mașina.
3. Opițiți utilizarea mașinii dacă în jurul dumneavoastră se află alte persoane, animale și în special copii.
4. Folosiți produsul numai în modul și pentru funcțiile descrise în aceste instrucțiuni.
5. Niciodată nu utilizați produsul dacă sunteți obosit, bolnav sau dacă vă aflați sub influența alcoolului, drogurilor sau a medicamentelor.
6. Operatorul sau utilizatorul este responsabil pentru accidentarea sau expunerea la pericole a altor persoane sau bunuri.

Electricitatea

1. Institutul de Standarde Britanic recomandă utilizarea unui dispozitiv de curent rezidual (R.C.D.) cu un curent de declanșare de cel mult 30 mA. Nici un dispozitiv de curent rezidual (R.C.D.) nu se poate garanta o siguranță de 100 %, din acest motiv, întotdeauna trebuie respectate măsurile privind siguranța muncii. Verificați întotdeauna dispozitivul de curent rezidual când utilizați mașina.
2. Înainte de utilizare, examinați cablul pentru depistarea deteriorărilor, înlocuiți-l dacă sunt vizibile semne de deteriorare sau uzură.

3. Nu utilizați produsul dacă cablurile electrice sunt deteriorate sau uzate.
4. Deconectați imediat alimentarea cu energie electrică dacă cablul s-a tăiat sau dacă izolația s-a deteriorat. Nu atingeți cablul electric până când nu s-a deconectat alimentarea cu energie electrică. Nu reparați un cablu tăiat sau deteriorat. Înlocuiți-l cu unul nou.
5. Prolungitorul trebuie desfăcut; cablurile înfășurate se pot supraîncălzi și pot reduce eficiența produsului.
6. Țineți cablul departe de produs, întotdeauna lucrați la distanță de punctul de alimentare, efectuați lucrarea în direcție du-te vino, niciodată circulară.
7. Nu trageți cablul în jurul obiectelor ascuțite.
8. Întotdeauna deconectați alimentarea cu energie electrică înainte de a scoate un ștecher, conector sau prelungitor.
9. **Înainte** să înfășurați cablul pentru depozitare, opriți mașina, deconectați alimentarea cu energie electrică și verificați cablurile de alimentare pentru depistarea deteriorării sau uzurii. Nu reparați cablul deteriorat, înlocuiți-l cu unul nou. Folosiți numai cablu de schimb Flymo.
10. Întotdeauna înfășurați cu grijă cablul, evitați răsucirea.
11. Niciodată nu transportați produsul ținând de cablu.
12. Nu trageți de cablu pentru a deconecta ștecherule.
13. Folosiți numai alimentarea cu curent alternativ la tensiunea indicată pe plăcuța indicatoare a produsului.
14. Produsele Flymo au izolație dublă conform EN60335. În nici un caz nu conectați împământarea la nici o piesă a produsului.

Cablurile

Utilizați numai cablu cu secțiunea de 1,00 mm² având o lungime de maximum 40 metri.

Sarcină maximă: Cablu cu secțiunea de 1,00 mm², 10 A la 250 Vca

1. Cabluri de alimentare și prelungitoare pot fi procurate de la Centrul de service local autorizat.
2. Utilizați numai prelungitoare destinate special pentru folosire în aer liber.

Pregătirea

1. Întotdeauna purtați pantofi și pantaloni lungi în timpul utilizării produsului.
2. Asigurați-vă că gazonul este lipsit de bețe, pietre, oase, sârme și reziduri; acestea pot fi proiectate de lamă.
3. Înainte de a utiliza mașina și după orice impact, verificați-o pentru depistarea semnelor de uzură sau deteriorărilor și reparați-o dacă este necesar.
4. Înlocuiți lamele uzate sau deteriorate împreună cu elementele de fixare pentru a păstra echilibrul.

Utilizarea

1. Utilizați produsul numai la lumina zilei sau în lumină artificială corespunzătoare.
2. Evitați pe cât posibil utilizarea produsului pe iarbă umedă.
3. Aveți grijă în iarbă umedă, vă puteți pierde echilibrul.
4. Fiți foarte precaut privind echilibrul pe pante și purtați pantofi care nu luncă.
5. Utilizați produsul dumneavoastră de-a lungul pantei, niciodată în sus sau în jos.
6. Fiți foarte precaut când schimbați direcția pe pante. Mergeți, niciodată nu alergați.
7. Utilizarea mașinii pe terasamente și pante poate fi periculoasă. Nu utilizați mașina pe terasamente sau pante abrupte.
8. Nu mergeți cu spatele în timpul utilizării mașinii, este posibil să cădeți.
9. Niciodată nu tăiați iarbă trăgând spre dumneavoastră produsul.

Siguranța

10. Opriiți produsul înainte de a-l trece peste suprafețe neacoperite cu iarbă.
 11. Nu utilizați produsul cu dispozitive de protecție deteriorate sau dispozitive de protecție nemontate.
 12. Țineți întotdeauna departe mâinile sau picioarele de componentele ascuțite, mai ales atunci când porniți motorul.
 13. Nu înclinați produsul când motorul este în funcțiune, exceptând pornirea și oprirea. În acest caz, nu înclinați mai mult decât este necesar și ridicați numai partea îndepărtată de operator. Înainte de a readuce mașina pe sol, asigurați-vă întotdeauna că ambele mâini se află în poziția de operare.
 14. Nu puneți mâna în apropierea jghebului de evacuare a ierbii.
 15. Niciodată nu ridicați sau transportați produsul când este în funcțiune sau este încă alimentat cu energie electrică.
 16. Deconectați alimentarea cu energie electrică:
 - înainte de a lăsa produsul nesupravegheat pentru orice perioadă de timp;
 - înainte de a curăți o înfundare;
- înainte de a verifica, curăți sau efectua lucrări pe aparat;
- dacă ați lovit un obiect. Nu utilizați produsul până când nu vă asigurați că produsul se află într-o stare de funcționare sigură;
- dacă produsul începe să vibreze anormal. Efectuați imediat o verificare. Vibrațiile excesive pot provoca vătămări.

Întreținerea și stocarea

1. Mențineți strânse toate piulițele, șuruburile și butoanele pentru a avea siguranța că produsul poate fi exploatat în condiții de siguranță.
2. Verificați frecvent cutia pentru iarbă pentru a depista uzura sau deteriorarea.
3. Pentru siguranță, înlocuiți piesele uzate sau deteriorate.
4. Folosiți numai lamă de schimb și șurub pentru lamă destinat pentru acest produs.
5. Aveți grijă în timpul reglării produsului pentru a preveni prinderea degetelor între piesele mobile și fixe ale mașinii.
6. Păstrați produsul într-un loc rece și uscat, inaccesibil copiilor. A nu se depozita în exterior.

Înterupătorul de protecție

Motorul este protejat de un întrerupător de protecție care este activat când lama se blochează sau motorul este supraîncărcat. Când se întâmplă acest lucru, opriiți-vă și scoateți ștecherul din priză. Întrerupătorul de protecție se reinițializează numai după ce brațul de

pornire/oprire este eliberat. Îndepărtați blocajul și, înainte de a continua utilizarea mașinii de tuns iarbă, așteptați câteva minute pentru reinițializarea întrerupătorului de protecție.

Demontarea și montarea lamei

ÎNAINTE să încercați demontarea sau montarea lamei, opriiți mașina, așteptați până când lama se oprește și deconectați alimentarea cu energie electrică. Întotdeauna manevrați cu grijă lama - marginile ascuțite pot provoca răni. UTILIZAȚI MĂNUȘI.

Demontarea lamei

- R1 - șurubul lamei R2 - șaibă R3 - lamă**
1. Pentru a desface șurubul lamei, țineți ferm lama cu mâna pe care purtați mănușă și slăbiți cu o cheie șurubul lamei, rotindu-l spre stânga (**R**).
 2. Îndepărtați șurubul lamei, șaiba și lama (**R**).
 3. Verificați lama pentru depistarea deteriorărilor și curățiți-o dacă este necesar.
 4. În cazul în care îndepărtarea lamei devine dificilă, introduceți o șurubelniță (**S1**) în orificiul (**S2**) pentru

a bloca transmisia, apoi utilizați o cheie pentru a slăbi lama rotind cheia spre stânga. Înainte să încercați pornirea mașinii, asigurați-vă că șurubelnița a fost îndepărtată.

Înlocuiți lama metalică după 50 de ore de utilizare sau la fiecare 2 ani, dacă oricare din următoarele condiții se îndeplinește - indiferent care. Dacă lama este crăpată sau deteriorată înlocuiți-o cu una nouă.

Montarea lamei

1. Montați lama pe arbore cu tăișul lamei orientat în direcție opusă arborelui.
2. Remontați șurubul lamei prin șaibă și lamă.
3. Țineți ferm lama cu mâna pe care purtați mănușă și strângeți cu o cheie șurubul lamei. Nu-i strângeți excesiv.

Garanția și politica de garanție

Dacă pe perioada garanției se constată că o piesă este defectă datorită fabricării greșite, Husqvarna UK Ltd., prin reprezentantul său de service autorizat, va executa gratuit repararea sau înlocuirea acestuia cu condiția ca:

- (a) defecțiunea să fi fost comunicată direct reprezentantului de service autorizat;
 - (b) să se prezinte dovada achiziționării;
 - (c) defecțiunea să nu fi fost cauzată de utilizare necorespunzătoare, neglijență sau reglare greșită făcută de utilizator;
 - (d) defecțiunea să nu fi fost produsă datorită uzurii mecanice;
 - (e) mașina să nu fi fost întreținută sau reparată, demontată sau modificată de o persoană neautorizată de către Husqvarna UK Ltd.;
 - (f) mașina să nu fi fost închiriată;
 - (g) mașina să fie deținută de cumpărătorul original;
 - (h) mașina să nu fi fost utilizată în scopuri comerciale.
- * Această garanție completează și în nici un caz nu diminuează drepturile statutare ale clientului.

Defecțiunile cauzate de următoarele cazuri nu sunt acoperite, din acest motiv este important să citiți instrucțiunile din acest Manual al utilizatorului și să înțelegeți modul de utilizare și întreținere al mașinii dumneavoastră:

Defecțiuni neacoperite de garanție

- * Înlocuirea lamelor uzate sau deteriorate.
- * Defecțiuni rezultate în urma necomunicării unei avarii inițiale.
- * Defecțiuni rezultate în urma unui impact brusc.
- * Defecțiuni rezultate în urma neutilizării produsului conform instrucțiunilor și recomandărilor din acest Manual al utilizatorului.
- * Mașinile închiriate nu sunt acoperite de această garanție.
- * Următoarele componente sunt considerate consumabile și durata lor de viață depinde de întreținerea periodică și, din această cauză, de obicei nu sunt incluse în drepturile oferite de garanție: lame, cabluri de alimentare de la rețea.

* Atenție!

Husqvarna UK Ltd. își declină responsabilitatea de garanție pentru defecțiuni provocate echipamentul sau pieselor, direct sau indirect prin montarea sau înlocuirea pieselor sau pieselor adiționale care nu sunt fabricate sau aprobate de Husqvarna UK Ltd., sau orice modificare făcută la mașină.

Informații privind mediul

- Se va lua în considerare responsabilitatea în ceea ce privește mediul când se trece la deșeurile produsul ajuns la "sfârșitul ciclului de viață".
- Dacă este necesar, contactați autoritatea locală pentru informații privind trecerea la deșeurile a produsului.

Simbolul  de pe produs sau de pe ambalajul său indică faptul că este posibil ca acest produs să nu poată fi tratat ca deșeu casnic. În schimb, trebuie predat la un centru de colectare a deșeurilor pentru reciclarea echipamentelor electrice și electronice.

Asigurându-vă că acest produs a fost trecut la deșeurile în mod corect, veți ajuta la prevenirea posibilelor consecințe negative asupra mediului și sănătății umane, ceea ce se poate întâmpla în cazul tratării necorespunzătoare a acestui produs ca deșeu. Pentru mai multe informații privind reciclarea produsului, vă rugăm să contactați oficiul consiliului local, serviciul de salubritate sau magazinul de unde ați achiziționat acest produs.

Recomandări privind întreținerea

- Produsul dumneavoastră este identificat în mod unic printr-o etichetă de identificare de culoare argintie și neagră.
- Recomandăm cu tărie ca produsul dumneavoastră să fie întreținut cel puțin o dată la 12 luni, de preferat de către un specialist.

Declarație de conformitate CE

Husqvarna UK Ltd., Aycliffe Industrial Park
Newton Aycliffe, Co. Durham, DL5 6UP, England

Declarăm pe propria răspundere că produsul(e);

Categoria.....**Mașină electrică rotativă de tuns gazonul**

Tip**VMO32, EMO32**

Identificator de serie.....**Consultați eticheta de identificare a produsului**

Anul construcției.....**Consultați eticheta de identificare a produsului**

Se conformează cerințelor și reglementărilor fundamentale ale următoarelor Directive CE: **98/37/EEC (până la 31.12.09), 2006/42/EC (din 01.01.10), 2004/108/EC, 2000/14/EC** bazate pe următoarele standarde armonizate UE aplicate:

EN60335-1, EN60335-2-77, EN836, EN50366, EN55014-1, EN61000-3-2, EN61000-3-3

Nivelul maxim ponderat A de presiune acustică L_{pA} la nivelul operatorului, înregistrat pe un eșantion de produs(e) de mai sus corespunde **Nivelului** dat în tabel.

Valoarea ponderată maximă a vibrațiilor mână / braț măsurată conform EN ISO 5349 pe un eșantion de produs(e) corespunde **Valorii** date în tabel.

2000/14/EC: Valorile Puterii Acustice Măsurate L_{WA} și Puterii Acustice Garantate L_{WA} sunt în concordanță cu diagramele tabelare.

Procedura de evaluare a conformității..... Annex VI

Autoritatea înștiințată..... Intertek, Cleeve Road
Leatherhead, Surrey
KT22 7SB, England

Newton Aycliffe 06/04/2009

M.Bowden

Director cercetare și dezvoltare

Husqvarna UK Ltd.



Tip:	VM032	VM032+	EM032	EM032+
Lățimea lamei (cm)	32	32	32	32
Viteza de rotație a dispozitivului de tăiere (rpm)	3.600	3.600	3.600	3.600
Putere (W)	1100	1200	900	1000
Nivelul puterii acustice măsurate L_{WA} (dB(A))	95	95	95	95
Nivelul puterii acustice garantate L_{WA} (dB(A))	96	96	96	96
Nivelul (dB(A))	80.2	80.2	80.2	80.2
Valoarea (m/s^2)	2.08	2.08	2.08	2.08
Greutatea (Kg)	9.09	9.09	8.74	8.74

Προφυλάξεις Ασφάλειας



Εάν δεν χρησιμοποιείται κατάλληλα, η συσκευή σας μπορεί να είναι επικίνδυνη! Το συσκευή σας μπορεί να προκαλέσει σοβαρό τραυματισμό στο χερίστη ή σε άλλους, οι προειδοποιήσεις και οι οδηγίες ασφάλειας πρέπει να ακολουθηθούν για να εξασφαλισουν τη λογική ασφάλεια και αποδοτικότητα στη χρησιμοποίηση της συσκευής σας. Ο χειριστής είναι ο αρμόδιος για την ακολουθία των οδηγιών προειδοποίησης και ασφάλειας σε αυτό το εγχειρίδιο και για τη συσκευή.

Εξήγηση των Συμβόλων στη συσκευή σας



Προειδοποίηση.



Διαβάστε προσεκτικά τις οδηγίες του χρήστη για να βεβαιωθείτε ότι καταλαβαίνετε όλους τους ελέγχους και το τι κάνουν.



Κρατάτε πάντα το προϊόν στο έδαφος όταν το χρησιμοποιείτε. Η αλλαγή κλίσης ή η ανύψωση του προϊόντος μπορεί να προκαλέσει εκτίναξη πετρώων.



Να αποφύγετε να λειτουργείτε τη συσκευή όταν υπάρχουν κοντά άνθρωποι, ειδικά παιδιά.



Προσέχετε τις αιχμηρές λεπίδες- αφαιρείτε το βύσμα από το ρεύμα πριν τη συντήρηση ή αν το καλώδιο έχει υποστεί ζημιά.



Οι λεπίδες συνεχίζουν να περιστρέφονται και αφού σβήσει το μηχανήμα.



Κρατάτε το καλώδιο τροφοδοσίας μακριά από τα κοπτικά μέσα.



Γενικά

- Αυτό το προϊόν δεν προορίζεται για χρήση από άτομα (συμπεριλαμβανομένων των παιδιών) με περιορισμένες σωματικές, αισθητηριακές ή διανοητικές ικανότητες ή με έλλειψη εμπειρίας και γνώσεων, εκτός και αν τους παρασχεθεί επίβλεψη ή οδηγίες σχετικά με τη χρήση του προϊόντος από ένα άτομο υπεύθυνο για την ασφάλειά τους. Τα παιδιά πρέπει να επιτηρούνται ώστε να μην παίζουν με το προϊόν. Ίσως οι τοπικοί κανονισμοί να επιβάλλουν περιορισμούς ως προς την ηλικία του χειριστή.
- Ποτέ μην επιτρέπετε σε μικρά παιδιά ή σε άτομα που δεν είναι εξοικειωμένα με τις οδηγίες να χρησιμοποιούν το μηχανήμα.
- Διακόπτετε τη λειτουργία του μηχανήματος όταν βρίσκονται κοντά άλλα άτομα, ειδικά αν πρόκειται για παιδιά ή κατοικίδια ζώα.
- Να χρησιμοποιείτε μόνο τη συσκευή με τον τρόπο και για τις λειτουργίες που περιγράφονται σε αυτές τις οδηγίες.
- Μην ενεργοποιείτε ποτέ τη συσκευή όταν κουράζεστε, είστε άρρωστοι ή είστε κάτω από την επιρροή οινοπνεύματος, ναρκωτικών ή φαρμάκων.
- Ο χειριστής ή ο χρήστης είναι υπεύθυνοι για τα ατυχήματα ή τους κινδύνους που πραγματοποιούνται εις βάρος άλλων ανθρώπων ή της περιουσίας τους.

Ηλεκτρικά

- Συνιστάται η χρήση μιας Συσκευής Υπόλοιπου Ρεύματος (R.C.D.) με ρεύμα θέσης σε λειτουργία όχι περισσότερο από 30mA. Ακόμη και με ένα R.C.D. εγκατεστημένο 100%, η ασφάλεια δεν μπορεί να εγγυηθεί και η ασφαλής πρακτική εργασίας πρέπει πάντα να ακολουθείται. Ελέγξτε το R.C.D. σας κάθε φορά που το χρησιμοποιείτε.
- Πριν τη χρήση, επιθεωρήστε το καλώδιο για τυχόν ζημιές και, αν υπάρχουν σημάδια ζημιάς ή φθοράς, αντικαταστήστε το.
- Μην χρησιμοποιείτε τη συσκευή εάν τα ηλεκτρικά καλώδια είναι χαλασμένα ή έχουν φθαρεί.
- Να την αποσυνδέετε αμέσως από την κεντρική παροχή ηλεκτρισμού εάν το καλώδιο είναι κομμένο, ή η μόνωση είναι χαλασμένη. Μην αγγίζετε το ηλεκτρικό καλώδιο έως ότου έχει αποσυνδεθεί η ηλεκτρική παροχή. Μην επισκευάζετε μια κοπή ή ένα χαλασμένο καλώδιο. Να το αντικαταστήσετε με ένα καινούργιο.
- Το ηλεκτρικό καλώδιο σας πρέπει να ξετυλιχτεί, τα

- κουλουριασμένα καλώδια μπορούν να υπερθερμάνουν και να μειώσουν την αποδοτικότητα της συσκευής σας.
- Κρατάτε να το καλώδιο μακριά από το προϊόν, να βρiscosτε πάντα από την αντίθετη μεριά από το σημείο τροφοδοσίας και να εργάζεστε επάνω-κάτω και ποτέ σε κύκλους.
- Μην τραβάτε το καλώδιο γύρω από τα αιχμηρά αντικείμενα.
- Πάντα να σβήνετε την κεντρική παροχή προτού αποσυνδέσετε τυχόν πρίζα, συνδετήρα καλωδίων ή καλώδιο επέκτασης.
- Σβήστε, αφαιρέστε την πρίζα από την κεντρική παροχή και εξετάστε το ηλεκτρικό καλώδιο παροχής για τυχόν βλάβη ή φθορά **προτού** να κουλουριαστεί το καλώδιο για αποθήκευση. Μην επισκευάζετε χαλασμένο καλώδιο, να το αντικαταστήσετε με καινούργιο. Χρησιμοποιείτε μόνο το καλώδιο αντικατάστασης Υπολοίπου Ρεύματος Husqvarna.
- Πάντα να κουλουριαζέτε το καλώδιο προσεκτικά, αποφεύγοντας τη συστροφή.
- Ποτέ να μην παίρνετε ή να μεταφέρετε τη συσκευή σας από το καλώδιο.
- Ποτέ να μην τραβάτε το καλώδιο για να αποσυνδέετε πρίζες.
- Να χρησιμοποιείτε μόνο την κεντρική παροχή εναλλασσόμενου ρεύματος A.C που παρουσιάζεται στην ετικέτα κατάταξης προϊόντων.
- Τα προϊόντα μας διαθέτουν διπλή μόνωση με βάση το EN60335. Κάτω από καμία περίπτωση δεν πρέπει να συνδεθεί γείωση με εξάρτημα της συσκευής.

Καλώδια

Χρήσης μόνο καλώδιο μεγέθους 1.00mm² μέχρι το μέγιστο 40 μέτρων μήκους.

Μέγιστη κατάσταση:

1.00mm² καλώδιο μεγέθους 10 amps 250 Βολτ εναλλασσόμενου ρεύματος

- Καλώδια και οι επεκτάσεις κεντρικής παροχής είναι διαθέσιμα από το τοπικό σας Υπαιθριο Κέντρο Υπηρεσιών Εγκεκριμένων Προϊόντων της σας.
- Να χρησιμοποιείτε μόνο καλώδια επέκτασης που σχεδιάζονται ειδικά για υπαίθρια χρήση.

Προετοιμασία

- Όταν χρησιμοποιείτε τη συσκευή σας να φοράτε πάντα στιβαρά υποδήματα και μακρύ παντελόνι.
- Πάντα να ελέγχετε εάν τα μαχαίρια κοπής, τα μπουλόνια των μαχαίριων και ο μηχανισμός κοπής παρουσιάζουν κάποια φθορά ή βλάβη. Εάν υπάρχει φθορά, πάντα να αντικαθιστάτε τα μαχαίρια μαζί με τα μπουλόνια τους για τη διατήρηση της σωστής ισορροπίας.
- Προτού χρησιμοποιήσετε τη μηχανή και μετά από τυχόν αντικτυπο, ελέγξτε για σημάδια φθοράς ή βλάβης και της επισκευής, ανάλογα με τις ανάγκες.
- Πάντα να αντικαθιστάτε τις ελαττωματικές εξαρτήσεις

Χρήση

- Να χρησιμοποιείτε τη συσκευή μόνο στο φως της ημέρας ή με καλό τεχνητό φως.
- Να αποφύγετε να λειτουργείτε τη συσκευή σας σε υγρή χλόη, όπου είναι δυνατόν.
- Να δίνετε ιδιαίτερη προσοχή στην υγρή χλόη, μπορεί να χάσετε το βάδιό σας.
- Στις κλίσεις, να είστε ιδιαίτερα προσεκτικοί και να φοράτε αντιολισθητικά υποδήματα.
- Σε κεκλιμένες επιφάνειες, μετακινείτε το μηχανήμα παράλληλα με αυτές και ποτέ προς τα επάνω ή κάτω.
- Προσέχετε πάρα πολύ όταν αλλάζετε κατεύθυνση επάνω σε κεκλιμένες επιφάνειες. Περιπατήστε, ποτέ μην τρέχετε.
- Η λειτουργία σε κεκλιμένες επιφάνειες λοφοπλαγείς μπορεί να είναι επικίνδυνη. Μην λειτουργείτε το μηχανήμα σε λοφοπλαγείς ή σε κεκλιμένες επιφάνειες με μεγάλη κλίση.
- Μην περπατάτε προς τα πίσω όταν κάνετε κλάδεμα, υπάρχει κίνδυνος να σκοτωνάτε.
- Προσέχετε πολύ όταν τραβάτε το μηχανήμα προς το μέρος σας.
- Να σβήνετε προτού ωθήσετε τη συσκευή πάνω από επιφάνειες εκτός από τη χλόη.
- Μην ενεργοποιείτε ποτέ τη συσκευή με χαλασμένους προφυλακτήρες ή χωρίς τους προφυλακτήρες εν ενεργεία.
- Να κρατάτε τα χέρια και τα πόδια σας μακριά από τα μέσα τομής πάντα και ειδικά κατά τον ξεκίνημα της μηχανής.
- Μην αλλάζετε κλίση στο προϊόν όταν λειτουργεί το μοτέρ, με μοναδική εξαίρεση την έναρξη και τον

Προφυλάξεις Ασφάλειας

- τερματισμό λειτουργίας. Σε αυτήν την περίπτωση, μην αλλάξετε την κλίση περισσότερο από όσο είναι απολυτός απαραίτητο και ανασηκώστε μόνο τη μείρα που βρίσκεται αντίθετα από τον χειριστή. Πάντα να βεβαιώνεστε ότι και τα δύο χέρια βρίσκονται στη θέση λειτουργίας πριν επιστρέψετε τη συσκευή στο έδαφος.
- Μη βάζετε τα χέρια σας κοντά στο σωλήνα αποβολής γρασιδιού.
 - Ποτέ μη σηκώνετε και μη μεταφέρετε ένα προϊόν ενώ αυτό λειτουργεί ή είναι ακόμα συνδεδεμένο στην παροχή ρεύματος.
 - Αφαιρέστε την πρίζα από την κεντρική παροχή:
 - πρωτό αφήστε τη συσκευή αψύλακτα για κάποια περίοδο
 - πρωτό καθαρίσετε ένα έμφραγμα
 - πρωτό ελέγξετε, καθαρίσετε ή όταν εργάζεστε πάνω στη συσκευή
 - Εάν χτυπήσετε σε ένα αντικείμενο. Μην χρησιμοποιείτε τη συσκευή σας έως ότου είστε βέβαιοι ότι ολόκληρη η συσκευή είναι σε ασφαλή λειτουργική κατάσταση

- Εάν η συσκευή αρχίσει να δονείται ανώμαλα, ελέγξτε την αμείωσ. Η υπερβολική δόνηση μπορεί να προκαλέσει τραυματισμό.

Συντήρηση και αποθήκευση

- Να κρατείτε όλα τα παξιμάδια, τα μπουλόνια και τις βίδες συμυρμιμένα για να είστε βέβαιοι ότι η συσκευή είναι σε ασφαλή συνθήκες εργασίας.
- Να ελέγχετε συχνά το συλλέκτη χόρτου για τυχόν φθορές.
- Να αλλάξετε τα κατεστραμμένα ή χαλασμένα εξαρτήματα για λόγους ασφάλειας.
- Να χρησιμοποιείτε μόνο ανταλλακτικά και εξαρτήματα αντικατάστασης που καθορίζονται για τη συσκευή σας.
- Προσέχετε όταν ρυθμίζετε το προϊόν, για να μην παστούν τα δάκτυλά σας ανάμεσα στα κινούμενα και σταθερά μέρη του μηχανήματος.
- Αποθηκεύστε σε δροσερό και ξηρό σημείο όπου δεν μπορούν να φτάσουν μικρά παιδιά. Μην αποθηκεύετε σε εξωτερικούς χώρους.

Ασφάλεια θερμικού στοιχείου

Ο κινητήρας προστατεύεται από έναν διακόπτη με ασφάλεια θερμικού στοιχείου, ο οποίος ενεργοποιείται όταν η λεπίδα μπλοκάρει ή εάν ο κινητήρας υπερφορτωθεί. Όταν συμβαίνει αυτό, διακόπτετε τη λειτουργία και αφαιρείτε το βύσμα από το

ρεύμα. Η ασφάλεια θερμικού στοιχείου επανέρχεται μόνο όταν απελευθερώνεται η λαβή έναρξης/διακοπής. Καθαρίστε όλα τα εμπόδια και περιμένετε λγα λεπτά έως ότου επανέλθει η ασφάλεια θερμικού στοιχείου, πριν συνεχίσετε να χρησιμοποιείτε το κοπτικό.

Αφαίρεση και προσαρμογή της λεπίδας

Απενοητοποίηση, περιμένετε έως ότου η λεπίδα σταματήσει να περιστρέφεται και απουσιάζει από το ρεύμα ΠΡΙΝ προσηθήσετε να αφαιρέσετε ή να επενοητοηθήσετε τη λεπίδα. Χρησιμοποιείτε πάντα τη λεπίδα με προσοχή - οι αιχμηρές άκρες μπορεί να προκαλέσουν τραυματισμό. ΧΡΗΣΙΜΟΠΟΙΕΙΤΕ ΓΑΝΤΙΑ.

Αφαίρεση της Λεπίδας

R1 - κοχλίας λεπίδας R2 - ροδέλα R3 - λεπίδα

- Για να αφαιρέσετε τον κοχλία της λεπίδας, κρατήστε σταθερά τη λεπίδα με το ένα χέρι στο οποίο φοράτε γάντι και με ένα κλειδί, χαλαρώστε τον κοχλία της λεπίδας περιστρέφοντας τον αριστερόστροφα (R).
- Αφαιρέστε τον κοχλία της λεπίδας, τη ροδέλα και τη λεπίδα (R)
- Επιθεωρήστε για ζημιές και κάντε τον απαραίτητο καθαρισμό.
- Σε περίπτωση που μια λεπίδα είναι δύσκολο να αφαιρεθεί, εισαγάγετε ένα κατασβίδι (S1) στην οπή (S2) για να μπλοκάρετε το μηχανισμό περιστροφής και

στη συνέχεια χρησιμοποιήστε ένα κλειδί για να χαλαρώσετε τον κοχλία της λεπίδας περιστρέφοντας το κλειδί αριστερόστροφα. Πριν επιχειρήσετε να ενεργοποιήσετε το μηχανήμα, βεβαιωθείτε ότι έχει αφαιρεθεί το κατασβίδι.

Αντικατάσταση τη μεταλλική λεπίδα μετά από 50 ώρες κοπής ή 2 χρόνια, όποιο έρθει συντομότερα - ανεξάρτητα από την κατάσταση που βρίσκεται. Εάν η λεπίδα έχει υποστεί ρωγμές ή άλλες ζημιές, αντικατάσταση την με μια καινούργια.

Τοποθέτηση της λεπίδας

- Τοποθετήστε τη λεπίδα στον άξονα με τις αιχμηρές άκρες της λεπίδας να είναι στραμμένες σε αντίθετη κατεύθυνση από τον άξονα.
- Συναρμολογήστε ξανά τον κοχλία της λεπίδας με τη ροδέλα και τη λεπίδα.
- Κρατήστε σταθερά τη λεπίδα με το ένα χέρι στο οποίο φοράτε γάντι και σφίξτε καλά τον κοχλία της λεπίδας με ένα κλειδί. Μη σφίγγετε υπερβολικά.

Περιβαλλοντικές Πληροφορίες

- Η συνειδητοποίηση του περιβάλλοντος πρέπει να εξετάζεται όταν πετάτε τη συσκευή κατά το "τέλος της ζωής" της.
- Εάν είναι απαραίτητο, ελάτε σε επαφή με τις τοπικές αρχές σας για τις πληροφορίες της διάθεσης της συσκευής.

Το σύμβολο  στη συσκευή ή στη συσκευασία του δείχνει ότι αυτή η συσκευή δεν μπορεί να επεξεργαστεί ως οικιακά απόβλητα. Αντί αυτού θα παραδοθεί στο κατάλληλο σημείο συλλογής για την ανακύκλωση του ηλεκτρικού και ηλεκτρονικού εξοπλισμού.

Με την εραφάληση ότι αυτή τη συσκευή πετάγεται σωστά, θα βοηθήσετε να αποτρέψετε τις πιθανές αρνητικές συνέπειες για το περιβάλλον και την ανθρώπινη υγεία, τα οποία θα μπορούσαν να προκληθούν με τον ακατάλληλο χειρισμό αποβλήτων αυτής της συσκευής.

Για περισσότερες αναλυτικές πληροφορίες για την ανακύκλωση αυτής συσκευής, παρακαλώ ελάτε σε επαφή με το τοπικό γραφείο του Δημοσίου σας, την υπηρεσία διεθούς οικιακών αποβλήτων σας ή το κατάστημα όπου αγοράσατε τη συσκευή.

Εγγύηση και Πολιτική Εγγύησης

Εάν τυχόν μέρος βρεθεί ελαττωματικό λόγω ελαττωματικής κατασκευής εντός της εγγυητικής περιόδου, η Husqvarna UK Ltd., μέσω των Εξουσιοδοτημένων Υπηρεσιών Επισκευών της θα εκτελέσουν την επισκευή ή την δωρεάν αντικατάσταση στους πελάτες, δεδομένου ότι:

- Το ελαττωμα αναφέρεται άμεσα στον Εξουσιοδοτημένο Επιδιορθωτή.
- Χορηγείται απόδειξη της αγοράς.
- Το ελαττωμα δεν προκαλείται από κακή χρήση, παραμέληση ή ελαττωματική ρύθμιση από το χρήστη.
- Η αμείβια δεν έχει εμφανιστεί μέσω της κανονικής φθοράς λόγω χρήσης.
- Η μηχανή δεν έχει συντηρηθεί ή έχει επισκευαστεί, δεν έχει αποσυναρμολογηθεί ή έχει περαχτεί από τυχόν πρόσωπο που δεν εγκρίνεται από την Husqvarna UK Ltd.
- Η μηχανή δεν έχει χρησιμοποιηθεί για μίσωση.
- Η μηχανή είναι ιδιοκτησία του αρχικού αγοραστή.
- Η μηχανή δεν έχει χρησιμοποιηθεί για εμπορικούς σκοπούς.

* Αυτή η εγγύηση είναι πρόσθετη, και σε καμία περίπτωση δεν καταργεί τα νομικά δικαιώματα του πελάτη.

Παραλείψεις λόγω των ακόλουθων δεν καλύπτονται, επομένως είναι σημαντικό όπως διαβάσετε τις οδηγίες που περιλαμβάνονται σε αυτό το εγχειρίδιο του χειριστή και καταλαβαίνετε πώς να ενεργοποιήσετε και να διατηρήσετε τη

μηχανή σας:

Παραλείψεις που δεν καλύπτονται από την εγγύηση

- Αντικατάσταση των κατεστραμμένων ή χαλασμένων λεπίδων, Κλωστή Νάιλον.
- Παραλείψεις ως αποτέλεσμα της μη υποβολής εκθέσεων ενός αρχικού ελαττώματος.
- Παραλείψεις ως αποτέλεσμα ξαφνικού αντίκτυπου.
- Παραλείψεις ως αποτέλεσμα της μη χρησιμοποίησης της συσκευής σύμφωνα με τις οδηγίες και τις συστάσεις που περιλαμβάνονται σε αυτό το εγχειρίδιο του χειριστή.
- Μηχανές που χρησιμοποιούνται για μίσωση δεν καλύπτονται από αυτήν την εγγύηση.
- Τα ακόλουθα στοιχεία που απαριθμούνται θεωρούνται ως φθορές των ανταλλακτικών και η ζωή τους εξαρτάται από την κανονική συντήρηση και, επομένως, δεν υπαίχονται κανονικά σε μια έγκυρη αξίωση εξουσιοδοτητής: Λεπίδες, Ηλεκτρικό Καλώδιο Κεντρικής Παροχής.
- Προσοχή!**
Η Husqvarna UK Ltd. δεν αποδέχεται ευθύνη κάτω από την εξουσιοδότηση για ατέλειες που προκαλούνται ως σύνολο ή ως μέρος, άμεσα ή έμμεσα από τη συναρμολόγηση των μερών αντικατάστασης ή των πρόσθετων μερών που είτε δεν κατασκευάζονται ή εγκρίνονται από την Husqvarna UK Ltd. είτε από τη μηχανή που έχει τροποποιηθεί από κάποια ομάδα.

Συστάσεις Υψηρείας

- Η συσκευή σας προσδιορίζεται ειδικά από μια ασημένια και μαύρη ετικέτα κατάταξης προϊόντων.
- Σας συνιστούμε ιδιαίτερα όπως η συσκευή σας συντηρείται τουλάχιστον κάθε δύοδκα μήνες, συχνότερα σε επαγγελματική εφαρμογή.

ΕC ΔΗΛΩΣΗ ΣΥΜΜΟΡΦΩΣΗΣ

Husqvarna UK Ltd., Aycliffe Industrial Park
Newton Aycliffe, Co. Durham, DL5 6UP, England

Δηλώνουμε με αποκλειστικά δική μας ευθύνη ότι το προϊόν/τα προϊόντα

Κατηγορία.....**Ηλεκτρικό περιστροφικό χλοοκοπτικό**
Τύπος**VM032, EM032**
Προσδιορισμός της Σειράς.....**Ανατρέξτε στην πενακίδα χαρακτηριστικών προϊόντος**
'Ετος κατασκευής.....**Ανατρέξτε στην πενακίδα χαρακτηριστικών προϊόντος**

Συμμορφώνονται με τις ουσιώδεις απαιτήσεις και όρους των παρακάτω οδηγιών EK:
98/37/EC (until 31.12.09), 2006/42/EC (from 01.01.10), 2004/108/EC, 2000/14/EC
βάσει των ακόλουθων εφαρμοζόμενων εναρμονισμένων προτύπων της ΕΕ:
EN60335-1, EN60335-2-77, EN836, EN50366, EN55014-1, EN61000-3-2, EN61000-3-3

Η μέγιστη Α-σταθμισμένη στάθμη ακουστικής πίεσης L_{pA} στη θέση του χειριστή, η οποία καταγράφηκε σε δείγμα των παραπάνω προϊόντων αντιστοιχεί στη Στάθμη που παρουσιάζεται στον πίνακα.

Η μέγιστη σταθμισμένη τιμή κραδασμών άκρου χεριού / βραχίονα, η οποία μετρήθηκε σύμφωνα με το EN ISO 5349 σε δείγμα των παραπάνω προϊόντων αντιστοιχεί στην Τιμή που παρουσιάζεται στον πίνακα.

2000/14/EK: Οι τιμές μετρηθείσας L_{WA} ηχητικής ισχύος και εγγυημένης L_{WA} ηχητικής ισχύος συμφωνούν με αυτές που παρουσιάζονται στον πίνακα.

Διαδικασία διαπίστωσης συμμόρφωσης..... Annex VI

Ενήμερος φορέας..... Intertek, Cleeve Road
Leatherhead, Surrey
KT22 7SB, England

Newton Aycliffe 06/04/2009
M.Bowden
Διευθυντής Έρευνας & Ανάπτυξης
Husqvarna UK Ltd.



Τύπος	VM032	VM032+	EM032	EM032+
Πλάτος κοπής (cm)	32	32	32	32
Ταχύτητα περιστροφής κοπτικής συσκευής (rpm)	3,600	3,600	3,600	3,600
Ισχύς (W)	1100	1200	900	1000
Μετρηθείσα ηχητική ισχύς L_{WA} (dB(A))	95	95	95	95
Εγγυημένη ηχητική ισχύς L_{WA} (dB(A))	96	96	96	96
Επίπεδο (dB(A))	80.2	80.2	80.2	80.2
Τιμή (m/s ²)	2.08	2.08	2.08	2.08
Βάρος (Kg)	9.09	9.09	8.74	8.74

Güvenlik Önlemleri



Doğru kullanılmadığı takdirde bu ürün tehlikeli olabilir! Bu ürün, kullancısına ve başkalarına ciddi bedensel zarar verecek kapasitede olup, ürünün kullanım sırasında makul düzeyde güvenlik ve verim sağlanması için uyarıların ve güvenlik talimatlarının izlenmesi şarttır. Kullanıcı, bu elkitabında ürün hakkında verilen uyarıları ve güvenlik talimatlarını izlemekle sorumludur.

Ürünün üzerindeki Sembollerin tanımı



Uyarı.



Tüm kumandaları ve ne işe yaradıklarını kesin olarak anlamak için kullanıcı talimatlarını dikkatle okuyun.



Biçme yaparken çim biçme makinesinin daima zemin üzerinde olmasını sağlayın. Çim biçme makinesinin eğilmesi veya kaldırılması taşların fırlamasına neden olabilir.



Yakınlarda başkaları, özellikle çocuklar, varsa çalıştırmaktan kaçının.



Keskin bıçaklara dikkat edin - bakım yapmadan önce veya kablo hasarlı ise fişi şebekeden çıkartın.
Makine kapatıldıktan sonra bıçaklar dönmeye devam eder.



Kablo beslemesini kesim birimlerinden uzak tutun.



Genel

1. Bu ürün, fiziksel, algılama veya zihinsel yetenekleri kısıtlı veya emniyetlerinden sorumlu bir kişi tarafından ürünün kullanımını ile ilgili gözetim veya talimat verilmedikçe tecrübesi ve bilgisi eksik kişiler tarafından (çocuklar dahil) kullanım için tasarlanmamıştır. Çocukların ürün ile oynamadıklarına emin olmak için gözetim altında bulunmaları gerekmektedir. Yerel yönetmelikler operatörü ya da kullanıcıyı kısıtlayabilir.
2. Hiçbir zaman çocukların veya talimatları bilmeyen kişilerin makineyi kullanımına izin vermemeyi.
3. Başta çocuklar olmak üzere yakınızdaki insanlar veya evcil hayvanlar varsa, makineyi durdurun.
4. Ürünü yalnızca bu talimatlarda anlatılan şekilde ve burada belirtilen işlevler için kullanın.
5. Ürünü yorgun, hasta ya da alkol, uyuşturucu madde ya da ilaç etkisi altında olduğunuz zaman asla kullanmayın.
6. Başkalarına veya onların mallarına gelebilecek kaza ve zararlardan kullanıcı sorumludur.

Elektriksel

1. Atma akımı 30mA'dan yüksek olmayan bir Artık Akım Cihazı (AAC) kullanılması önerilir. AAC monteli olduğunda dahi %100 güvenlik garantisi edilemez ve güvenli çalışma uygulamalarının her zaman izlenmesi şarttır. Üniteyi kullanacağınız her zaman AAC'izi kontrol edin.
2. Kullanmadan önce, kabloyu herhangi bir hasar için kontrol edin, hasar veya eskime belirtileri mevcutsa değiştirin.
3. Elektrik kabloları hasarlıysa ya da yıpranmışsa, ürünü kullanmayın.
4. Kabloda herhangi bir kesik varsa ya da kablounun izolasyonu hasar görmüşse derhal ana elektrik kaynağı ile olan bağlantısını kesin. Fiş prizden çıkarılana kadar kabloya dokunmayın. Kesilmiş ya da hasarlı kabloyu tamir etmeyin. Yenisiyle değiştirin.

5. Elektrik kablosunun sargısı açılmış olmalıdır. Sanılmış haldeki kablolar aşırı ısınarak ürününüzün verimini azaltabilir.
6. Kabloyu üründen uzak tutun, kesinlikle daireler çizmeden, yukarı ve aşağı kullanarak daima güç elektrik besleme kaynağından uzakta çalışın.
7. Kabloyu keskin cisimlerin etrafından çekmeyin.
8. Herhangi bir fiş, kablo bağlantısı ya da uzatma kablosunun bağlantısını kesmeden önce daima elektrik devresinin ana şalterini kapatın.
9. Elektrik kablosunu muhafaza etmek üzere sarmadan önce makineyi kapatın, fişi prizden çekin ve kabloda hasar ya da yıpranma olup olmadığını inceleyin. Hasarlı kabloyu tamir etmeyin. Yenisiyle değiştirin. Sadece Husqvarna UK Ltd. yedek kablolarını kullanın.
10. Kabloyu daima dikkatle ve keskin kıvrımlara olanak vermeyecek şekilde sarın.
11. Ürünü asla kablosundan tutup kaldırmayın ya da taşımayın.
12. Herhangi bir fişin bağlantısını etmek için asla kablodan tutup çekmeyin.
13. Ürünü sadece sınıflandırma etiketinde gösterilen AC ana şebeke voltajı ile kullanın.
14. Ürünlerimiz EN60335'e uygun olarak çift izole edilmiştir. Hiçbir surette ürünün herhangi bir parçasına toprak bağlanmamalıdır.

Kablolar

Sadece en fazla 40 metre uzunluğunda 1.00mm2'lik kablo kullanın.

Maksimum sınıflandırma:

1.00mm2 boyutlu 10 amp 250 volt AC kablo

1. Elektrik ve uzatma kablolarını tarafından onaylanmış yerel servis merkezinde bulabilirsiniz.
2. Sadece harici mekanlar için tasarlanmış uzatma kabloları kullanın.

Hazırlık

1. Üniteyi kullanırken daima koruyucu ayakkabı ve uzun pantolon giyin.
2. Çim içinde, dal parçaları, taşlar, kemikler, tel ve moloz bulunmadığına emin olun; bıçak tarafından atılabilirler.
3. Makineyi kullanmadan önce ve herhangi bir darbeden sonra, ünitenizde yıpranma ya da hasar olup olmadığını kontrol edip, gerekiyorsa tamir edin.
4. Dengeli sağlamak için yıpranmış veya hasarlı bıçakları tespitleme birimleri ile birlikte gruplar halinde değiştirin.

Kullanım

1. Ürünü sadece gün ışığında veya iyi derecede yapay ışıkta kullanın.
2. Ürününüzü mümkün mertebe ıslak çimenlerde çalıştırmaktan kaçının.
3. Islak çimenlere dikkat edin, ayağınız kayabilir.
4. Yokuşlarda ayağınızın kaymamasına ayrıca dikkat edin ve kaymayan ayakkabı giyin.
5. Yokuşların çapraz yüzeyi boyunca kullanın, kesinlikle yukarı ve aşağı kullanmayın.
6. Yokuşlarda yön değiştirirken azami ölçüde dikkat edin. Yürüyün kesinlikle koşmayın.
7. Bayırlarda ve yokuşlarda kullanım tehlikeli olabilir. **Bayırlarda veya dik yokuşlarda kullanmayın.**
8. Ürününüzü çalıştırırken geriye doğru yürümeyin, devirebilirsiniz.
9. Ürünü kendinizde doğru çekerken azami ölçüde dikkatli olun.
10. Çimler dışında farklı yüzeylerde ürününüzü itmeden önce şalteri devre dışı bırakın.
11. Hasarlı veya yerinde olmayan koruma donanımları ile ürünü kesinlikle çalıştırmayın.
12. Ellerinizi ve ayaklarınızı her zaman ve özellikle motor çalışırken kesme donanımlarından uzak tutun.
13. Motorun çalıştırılmaya başlanması ve durdurulması hariç olmak üzere motor çalışırken ürünün eğmeyin.

Güvenlik Önlemleri

- Bu durumda, gerektiğinde daha fazla eğmeyin ve sadece operatörden uzaktaki parçayı kaldırın. Aleti zemine döndürmeden önce daima her iki elinizin işletme pozisyonunda olduğuna emin olun.
- 14. Ellerinizi çim boşaltma oluğu yakınına koymayın.
- 15. Çalışırken veya hala şebekeye bağlı iken ürünü kesinlikle kaldırmayın veya taşımayın.
- 16. Eğer herhangi bir nesneye çarparsanız:
 - herhangi bir süre için ürünü tek başına bırakmadan önce;
 - Bir engelli temizlemeden önce;
 - Alet üzerinde kontrol, temizlik veya çalışma yapmadan önce;
 - şebekeden önce ayırın. Eğer ürün anormal titreşmeye başlarsa, tüm ürünün emniyetli işletme durumu içinde olduğuna emin oluncaya kadar ürününüzü kullanmayın.

- Hemen kontrol edin. Aşırı titreşim yaranalanmaya neden olabilir.**Bakım ve depolama**
- 1. Ürünün, emniyetli çalışma durumu içinde olduğunu emin olmak için tüm somunların, civataların ve vidaların sıkı olmasına sağlayın.
- 2. Yıpranma veya bozulma için çim kutusunu torbasını sık sık kontrol edin.
- 3. Yıpranmış veya hasarlı parçaları emniyet için değiştirin.
- 4. Sadece ürününüz için ön görülen yedek parçaları ve aksesuarları kullanın.
- 5. Makinenin hareketli kesim parçaları ve sabit parçaları arasında parmakların girmesini önlemek amacıyla ürünün ayarlanması sırasında dikkatli olun.
- 6. Serin, kuru bir yerde ve çocukların ulaşamayacağı şekilde saklayın. Açık alanlarda depolamayın.

Emniyetli Kesme

Bıçak sıkıştığına veya motor aşırı yüklendiğinde etkinleşen bir Emniyetli Kesme birimi tarafından motor korunmaktadır. Bu durum ortaya çıktığında, durdurun ve güç beslemesinden fişi çıkartın. Emniyetli Kesme birimi sadece başlat/durdur kolu bırakıldığında

sıfırlanacaktır. Bıçma makinesini kullanmaya devam etmeden önce herhangi bir engelli temizleyin ve Emniyetli Kesme biriminin sıfırlanması için birkaç dakika bekleyin.

Bıçağın Çıkarılması ve Takılması

Bıçağı çıkarmaya veya tekrar takmaya çalışmadan ÖNCE devreden çıkarın, bıçağın dönmeye duruncaya kadar bekleyin ve şebekeden elektrik beslemesini ayarın. Bıçağı daima dikkatlice tutun – keskin kenarlar yaranalanmaya neden olabilir. **ELDİVEN KULLANIN.**

Bıçağın Çıkarılması

R1 – bıçak civatası R2 – rondela R3 – bıçak

1. Bıçak civatasını çıkarmak için, bıçağı eldivenli bir el ve bir somun anahtarı ile sıkıca tutun, bıçak civatasını saat dönüş yönünün tersine döndürerek gevşetin (R).
2. Bıçak civatasını, rondelayı ve bıçağı çıkartın.(R)
3. Hasar kontrolü yapın ve gerekirse temizleyin.
4. Bir bıçağın çıkarılmasının zor olduğu durumda, tahrik birimini kilitlemek için (S2) deliğine bir tomavida (S1) sokun, sonra bir

somun anahtarını saat dönüş yönünün tersine döndürmek suretiyle bıçağı gevşetmek için kullanın. Makineyi devreye almaya çalışmadan önce tomavidanın çıkarıldığını emin olun.

Şartlar ne olursa olsun 50 saatlik bir biçme işleminden sonra veya 2 yıllık bir süreden sonra (hangisi daha çabuk gerçekleşirse) metal bıçağınızı yenisiyle değiştirin. Bıçak çatlamışsa veya hasarlı ise, yenisi ile değiştirin.

Bıçağın Takılması

1. Bıçağı, bıçağın keskin kenarları milden uzağı gösterecek şekilde bıçağı mile takın.
2. Bıçak civatasını rondela ve bıçak arasından geçirerek tekrar monte edin.
3. Eldivenli bir el ile bıçağı sıkıca tutun ve bıçak civatasını bir somun anahtarı ile sıkıca sıkın. Aşırı sıkımayın.

Çevreye İlişkin Bilgiler

- Ürün, ömrü sonunda bertaraf edilirken, çevre koruma hususları göz önüne alınmalıdır.
- Gerektiğinde, bertaraf etme bilgileri için bulunduğunuz yerdeki yetkili makamlara başvurun.

Ürünün ya da ambalajının üzerinde ki  sembolü, bu ürüne evlerden çıkan olağan atık madde muamelesi yapılamayacağını belirtir. Bu ürün bertaraf edileceği zaman, elektrikli ve elektronik cihazların geri dönüşümünü sağlamak için uygun toplama

noktasına götürülmelidir. Bu ürünün gerektiği gibi bertaraf edilmesini sağlayarak çevre ve insan sağlığı için oluşturacağı muhtemel olumsuz sonuçların önlenmesine yardım etmiş olacaksınız. Aksi takdirde, bu ürün için uygun olmayan atık madde muamelesi yapıldığında yukarıda sözü edilen olumsuz sonuçlar meydana gelebilir. Bu ürünün geri dönüşümü hakkında daha ayrıntılı bilgi için lütfen bulunduğunuz yerdeki geri dönüşüm bürosuna, çöp toplama servisine ya da ürünü satın aldığımız mağazaya danışın.

Garanti ve Garanti Politikası

Bu ürünün herhangi bir parçasının hatalı üretim nedeniyle kusurlu olduğu garanti dönemi içinde ortaya çıkarsa, Husqvarna UK Ltd., aşağıdaki koşullar yerine getirildiği takdirde Yetkili Servis Merkezleri aracılığıyla ürünün müşteri için ücretsiz olarak tamir edilmesini ya da değiştirilmesini sağlayacaktır:

- (a)Anıza doğrudan Yetkili Servis Merkezine bildirilmelidir.
- (b)Satın alma kanıtı (fatura/fiş) sağlanmalıdır.
- (c) Kullanıcının ürünü kötü kullanması, ihmalkar davranması ya da hatalı ayarlanması nedeniyle oluşan arızalar garanti kapsamına girmez.
- (d)Ürünün normal kullanımı sonucundaki aşınma ve yıpranma nedeniyle oluşan arızalar garanti kapsamına girmez.
- (e)Makine, yetkili Husqvarna UK Ltd. temsilcileri dışındaki bir şahıs tarafından servis veya tamir edilmemiş, sökülmemiş veya kurcalanmamış olmalıdır.
- (f) Makine, kiralık olarak kullanılmamış olmalıdır.
- (g)Makinenin sahibi, ilk satın alan şahıs olmalıdır.
- (h)Makine, ticari amaçla kullanılmamış olmalıdır.

* Bu garanti ek nitelikte olup, müşterinin yasalarca verilmiş haklarını hiçbir şekilde azaltmaz.

Aşağıdaki nedenlerden dolayı oluşan arızalar garanti kapsamına girmez; dolayısıyla, bu Çalıştırma Elkitabının içerdiği talimatları okumanız ve makinenizin nasıl

çalıştırılması ve bakımının nasıl yapılması gerektiğini öğrenmeniz önemlidir.

Aşağıdakiler bu garantinin kapsamına girmez:

- * Yıpranmış ya da hasar görmüş bıçakların değiştirilmesi, Naylon Misina
- * Ani darbe sonucunda oluşan arızalar.
- * Ürünün bu Çalıştırma Elkitabında verilen talimatlar ve öneriler uyarınca kullanılmaması sonucunda oluşan arızalar.
- * Kiralık kullanılan makineler bu garanti kapsamına girmez.
- * Aşağıdaki parçalar aşınan parçalar sayılır ve ömürleri düzenli bakıma bağlı olarak değişir; dolayısıyla bunlar normal olarak geçerli bir garanti talebine tabi değildir: Bıçaklar, Elektrik Kablo.
- * **Dikkat!** Husqvarna UK Ltd., kısmen veya tümüyle, dolaylı veya dolaysız olarak, Husqvarna UK Ltd. tarafından üretilmemiş ya da onaylanmamış yedek veya ek parçaların kullanılması ya da makine üzerinde herhangi bir şekilde yapılan değişiklikler nedeniyle oluşan arızalar için garanti kapsamı içinde sorumluluk kabul etmez.

Servis Önerileri

- Ürününüz, gümüş ve siyah renkli ürün sınıflandırma etiketiyle kesin olarak tanımlanmıştır.
- Ürününüzün en az on iki ayda bir, profesyonel uygulamalarda ise daha sık olarak, servis edilmesi önerilir.

EC UYGUNLUK BEYANNAMESİ

Husqvarna UK Ltd., Aycliffe Industrial Park
Newton Aycliffe, Co. Durham, DL5 6UP, England

Ürünün; uygulanmış olan aşağıdaki AB uyumlu standartlara dayanarak(s);

Kategori.....Elektrikli Döner Çim Bıçme Makinesi
Tip.....VMO32, EMO32
Kesme Cihazının Tipi.....Ürün Değerlendirme Etiketine Bakın
Yapım Yılı.....Ürün Değerlendirme Etiketine Bakın

aşağıdaki EC Direktiflerinin esas gereksinimleri ve ön koşulları ile uyumlu olduğunu
98/37/EC (until 31.12.09), 2006/42/EC (from 01.01.10), 2004/108/EC, 2000/14/EC
ana sorumluluğumuza dayanarak beyan ederiz:
EN60335-1, EN60335-2-77, EN836, EN50366, EN55014-1, EN61000-3-2, EN61000-3-3

Operatör pozisyonunda maksimum A ölçekli ses basınç seviyesi L_{pA} , tabloda verilen **Seviye** ile ilişkili olan yukarıdaki ürünün bir örneği üzerinde kaydedilmiştir.

Tabloda verilen **Değer** ile ilişkili olan yukarıdaki ürünün bir örneği üzerinde EN ISO 5349'a göre ölçülen maksimum el / kol titreşim ölçekli değer

2000/14/EC: Ölçülen Güvenilir Güç L_{WA} ve Garanti Edilen Güvenilir Güç L_{WA} değerleri çizelge haline getirilmiş resimlere göre olmaktadır.

Uygunluk Değerlendirme Prosedürü..... Annex VI
Belirtilen Cisim..... Intertek, Cleeve Road
Leatherhead, Surrey
KT22 7SB, England

Newton Aycliffe 06/04/2009
M.Bowden
Araştırma ve Geliştirme Müdürü
Husqvarna UK Ltd.



Tip	VM032	VM032+	EM032	EM032+
Kesim Genişliği (cm)	32	32	32	32
Kesim Aygıtının Dönüş Hızı (rpm)	3,600	3,600	3,600	3,600
Güç (W)	1100	1200	900	1000
Ölçülen Ses Gücü L_{WA} (dB(A))	95	95	95	95
Garanti Edilen Ses Gücü L_{WA} (dB(A))	96	96	96	96
Seviye (dB(A))	80.2	80.2	80.2	80.2
Değer (dB(A))	2.08	2.08	2.08	2.08
Ağırlık (Kg)	9.09	9.09	8.74	8.74

BELGIQUE/BELGIË	Husqvarna BELGIUM NV, BERGENSESTEENWEG 719, 1502 LEMBEEK Tel: 02 363 0311, Fax: 02 363 0391
ČESKÁ REPUBLIKA	Husqvarna Cesko s.r.o., oz Husqvarna Outdoor Products, Dobronická 635, 148 25 Praha 4 Tel: 02/6111 2408-9, Info-linka: 0800/110 220 Internet: www.partner-flymo.cz E-mail: info@husqvarna.cz
DANMARK	Flymo/Partner A/S, Lundtoftegårdsvej 93A, 2800 Kgs.Lyngby Tel: 4587 7577, Fax: 45933308, www.flymo-partner.dk
DEUTSCHLAND	Husqvarna Deutschland GmbH, Julius Hofmann Str. 4, 97469 Gochsheim Tel: 097 21 7640, Fax: 097 21 764202
ESTONIA	Husqvarna Eesti OÜ, Mustamäe tee 24, 10621 Tallinn Tel: +372 6650030
FRANCE	Husqvarna Jardin SAS54, 54, rue Lambrechts, BP316, 92402 COURBEVOIE cedex Tel 01 46 67 8141, Fax 01 43 34 2491
FINLAND SUOMI	OY Husqvarna AB, PL185, 00511 HELSINKI Tel: 00 39611, Fax: 00 39 612632
ITALIA	McCulloch Italiana s.r.l. Via Como 72, 23868 Valmadrera (LECCO) Tel: 800 017829, Fax: 0341 581671
IRELAND	Flymo Ireland Tel: 01 4565222, Fax: 01 4568551
MAGYARORSZÁG	Husqvarna Magyarország Kft., 1142 Budapest, Erzsébet királyné u. 87 Tel: 06-1-467 32 72, Fax: 06-1-221 50 56
NORGE	Flymo/Partner, div. av Husqvarna Norge AS Postboks 200, 1541 Vestby Tel: 69 10 47 90
NEDERLAND	Husqvarna Nederland BV, Vennootsweg 1, 2404 CG Alphen aan den Rijn Tel: +31(0) 172468322, Fax: +31(0) 172468219
ÖSTERREICH	HUSQVARNA Zentralwerkstätte, Industriezeile 36, 4020 LINZ, Tel: 0732 770101-60, Fax: 0732 795922
POLSKA	Husqvarna Poland Sp. z o.o. 03-371 Warszawa, ul. Wysockiego 15B Tel:- (22) 8332949
SLOVENIJA	SKANTEH d.o.o. Tel:- (061) 133 70 68, Fax:-(061) 133 70 68
SLOVENSKA	Husqvarna Slovakia s.r.o., Borova Sihot 211, 033 01 Lipt. Hradok Tel: 044 522 14 19, Fax: 044 522 14 18, www.flymo-partner.sk
SOUTH AFRICA	Outdoor Products South Africa (Pty) Ltd - t/a Husqvarna Market Road Extension, Mkondeni, Pietermaritzburg Tel: +27 33 3461379, Fax: +27 33 3461385, Internet: www.husqvarna.co.za
SCHWEIZ/SUISSE/SUIZZERA	Husqvarna Schweiz AG, Industriestrasse 10, 5506 Mägenwil Tel 062/889 93 50, Fax 062/889 93 60
SVERIGE	Husqvarna AB, Sverige Tel: 036 – 14 67 00, Fax: 036 – 14 60 70
UNITED KINGDOM	Husqvarna UK Ltd. Tel: +44 325 302302, Fax: +44 325 310339

Our policy of continuous improvement means that the specification of products may be altered from time to time without prior notice.

Copyright © 2008 Flymo S.A. All rights reserved. Flymo® and other product and feature names are registered or unregistered trademarks of Flymo S.A.

Husqvarna UK Ltd.
Aycliffe Industrial Park
NEWTON AYCLIFFE
Co.Durham DL5 6UP
ENGLAND

Telephone - (00) 44 1325 302302 Fax - (00) 44 1325 310339

5054855-02

