

FORD C-MAX Руководство пользователя



Информация, содержащаяся в этой публикации, являлась верной на момент сдачи в печать. В интересах непрерывного развития компания оставляет за собой право в любой момент вносить изменения в технические характеристики, конструкцию или комплектацию своей продукции без предварительного уведомления и без каких-либо обязательств. Ни одна из частей данной публикации не может быть воспроизведена, передана или сохранена в информационно-поисковых системах, а также переведена на тот или иной язык в любой форме и любыми средствами без письменного согласия компании. Ошибки и пропуски информации исключены.

© Ford Motor Company 2014

Все права защищены.

Номер по каталогу: CG3567ruRUS 03/2014 20140312115302

Содержание

Введение

О данном руководстве.....	7
Словарь символов.....	8
Рекомендация о замене деталей.....	8

Быстрый обзор

Быстрый обзор.....	10
--------------------	----

Безопасность детей

Детские сиденья.....	20
Детские автокресла-подушки.....	21
Установка детского сиденья.....	22
Места расположения креплений ISOFIX.....	26
Замки с функцией блокировки от открывания детьми.....	27

Защита людей, находящихся в автомобиле

Принципы работы.....	29
Пристегивание ремней безопасности.....	31
Регулировка высоты крепления ремня безопасности.....	35
Система определения непристегнутого ремня безопасности.....	35
Использование ремней безопасности во время беременности.....	36
Отключение подушки безопасности пассажира.....	37

Замки

Блокировка и разблокировка замков.....	39
Система управления замками без помощи ключа.....	44

Иммобилайзер двигателя

Принципы работы.....	48
Запрограммированные ключи.....	48

Активация иммобилайзера двигателя.....	48
Отключение иммобилайзера двигателя.....	48

Сигнализация

Принципы работы.....	49
Активация сигнализации.....	51
Отключение сигнализации.....	51

Рулевое колесо

Регулировка положения рулевого колеса.....	52
Управление аудиосистемой.....	52
Голосовое управление.....	53

Стеклоочистители и стекло- омыватели

Очистители ветрового стекла.....	54
Автоматические стеклоочистители.....	55
Омыватели ветрового стекла.....	56
Очиститель и омыватели заднего стекла.....	56
Омыватели фар.....	57
Проверка щеток стеклоочистителей.....	57
Замена щеток стеклоочистителей.....	57
Технические характеристики.....	59

Осветительное оборудование

Органы управления осветительным оборудованием.....	60
Автоматическое управление включением внешнего освещения.....	61
Автоматическое управление дальним светом фар.....	61
Передние противотуманные фары.....	63

Содержание

Задние противотуманные фары.....	64
Коррекция наклона световых пучков фар.....	64
Виразные фары.....	65
Указатели поворота.....	66
Плафоны внутреннего освещения.....	66
Регулировка фар - В комплектацию автомобиля входит: Адаптивное переднее освещение/ Газоразрядные фары.....	67
Аварийная световая сигнализация.....	67
Снятие фары.....	68
Замена ламп.....	68
Таблица технических характеристик ламп.....	76

Окна и зеркала

Электрические стеклоподъемники.....	77
Полное открывание/ закрывание.....	79
Наружные зеркала заднего вида.....	80
Наружные зеркала заднего вида с электроприводом.....	81
Внутрисалонное зеркало заднего вида с функцией автоматического затемнения.....	82
Система информации на участках плохой обзорности.....	82

Щиток приборов

Указатели.....	86
Сигнализаторы и индикаторы.....	88
Звуковые предупреждения и индикаторы.....	91

Информационные дисплеи

Общая информация.....	94
Маршрутный компьютер.....	100
Персональные настройки.....	100

Информационные сообщения.....	100
-------------------------------	-----

Органы управления микроклиматом

Принципы работы.....	114
Вентиляционные дефлекторы.....	115
Ручной режим управления микроклиматом.....	116
Автоматический режим управления микроклиматом.....	118
Окна и зеркала с обогревом.....	120
Вспомогательный отопитель.....	121

Сиденья

Сидение в правильном положении.....	124
Подголовники.....	124
Сиденья с ручной регулировкой.....	125
Сиденья с электрической регулировкой.....	127
Задние сиденья.....	127
Сиденья с обогревом.....	136

Функции обеспечения комфорта

Солнцезащитные шторы.....	137
Регулятор яркости подсветки панели приборов.....	139
Часы.....	139
Прикуриватель.....	139
Дополнительные электрические розетки.....	139
Подставки для стаканов.....	140
Места для хранения вещей.....	141
Подстаканник.....	141
Гнездо аудиовхода.....	141
USB-порт.....	142
Держатель блока спутниковой навигации.....	142
Напольные коврики.....	143

Содержание

Запуск и остановка двигателя

Общая информация.....	144
Выключатель зажигания.....	144
Пуск без помощи ключа.....	144
Блокировка рулевого колеса.....	147
Блокировка рулевого колеса - В комплектацию автомобиля входит: Система запуска двигателя кнопкой.....	147
Пуск бензинового двигателя.....	147
Пуск дизельного двигателя.....	148
Фильтр твердых частиц.....	149
Выключение двигателя.....	150
Нагреватель блока цилиндров.....	150

Авто-Старт-Стоп

Принципы работы.....	151
Использование цикла «Пуск-остановка».....	151

Экономичный режим ECO

Принципы работы.....	153
Использование экономичного режима ECO.....	153

Топливо и заправка

Меры предосторожности.....	154
Качество топлива - Бензиновый.....	154
Качество топлива - Дизельный.....	154
Каталитический нейтрализатор.....	155
Заправка топливом.....	155
Расход топлива.....	155
Крышка лючка заливной горловины.....	156
Технические характеристики.....	158

Коробка передач

Механическая коробка передач.....	160
Автоматическая коробка передач.....	160

Тормоза

Принципы работы.....	164
Советы по управлению автомобилем с антиблокировочной системой тормозов.....	164
Стояночный тормоз.....	164

Система динамической стабилизации

Принципы работы.....	166
Использование системы динамической стабилизации.....	167

Система помощи при трогании на подъеме

Принципы работы.....	168
Использование системы помощи при трогании на подъеме.....	168

Системы помощи при парковке

Принципы работы.....	170
Система помощи при парковке - В комплектацию автомобиля входит: Задняя система помощи при парковке.....	170
Система помощи при парковке - В комплектацию автомобиля входит: Передняя и задняя системы помощи при парковке.....	172

Активная система помощи при парковке

Принципы работы.....	174
Использование активной системы помощи при парковке.....	174

Камера заднего обзора

Принципы работы.....	177
Камера заднего вида.....	177

Содержание

Управление скоростью

Принципы работы.....	180
Использование системы круиз-контроля.....	180

Ограничитель скорости

Принципы работы.....	182
Использование ограничителя скорости.....	182

Предупреждение водителя

Принципы работы.....	184
Использование предупреждения водителя.....	184

Active City Stop

Принципы работы.....	186
Использование Active City Stop.....	187

Системы помощи водителю

Система удержания полосы движения.....	188
Система распознавания дорожных знаков.....	191

Перевозка груза

Общая информация.....	193
Точки крепления багажа.....	193
Сетки для удержания грузов.....	195
Крышки багажного отделения.....	196
Верхние багажники крыши и кронштейны для различных грузов.....	196

Буксировка

Буксировка прицепа.....	200
Складной буксировочный крюк.....	201

Советы по вождению

Обкатка.....	205
Меры предосторожности при движении в холодную погоду.....	205
Преодоление водной преграды.....	205

Аварийные принадлежности

Аптечка.....	206
Знак аварийной остановки.....	206
Аварийный выход.....	206
Выключение подачи топлива.....	206

Плавкие предохранители

Расположение блоков плавких предохранителей.....	208
Таблица характеристик плавких предохранителей.....	209
Замена плавкого предохранителя.....	217

Эвакуация автомобиля

Точки крепления буксировочного оборудования.....	218
Буксировка автомобиля с опорой на четыре колеса.....	219

Обслуживание

Общая информация.....	220
Открытие и закрытие капота.....	221
Общий вид моторного отсека - 1.0L EcoBoost™.....	222
Общий вид моторного отсека - 1.6L Duratec-16V Ti-VCT (Sigma).....	223
Общий вид моторного отсека - 1.6L Duratorq-TDCi (DV) Дизель.....	225
Общий вид моторного отсека - 2.0L Duratorq-TDCi (DW) Дизель.....	226
Щуп для проверки моторного масла - 1.0L EcoBoost™.....	227

Содержание

Щуп для проверки моторного масла - 1.6L Duratec-16V Ti-VCT (Sigma).....	227
Щуп для проверки моторного масла - 1.6L Duratorq-TDCi (DV) Дизель/ 2.0L Duratorq-TDCi (DW) Дизель.....	228
Проверка моторного масла.....	228
Проверка охлаждающей жидкости двигателя.....	229
Проверка уровня тормозной жидкости и рабочей жидкости гидропривода сцепления.....	230
Проверка омывающей жидкости.....	230
Технические характеристики.....	230
Уход за автомобилем	
Очистка автомобиля снаружи.....	234
Очистка салона.....	235
Устранение мелких повреждений лакокрасочного покрытия.....	236
Аккумуляторная батарея автомобиля	
Запуск автомобиля от внешнего источника.....	237
Замена аккумуляторной батареи 12 В	238
Точки подключения аккумуляторной батареи.....	238
Колеса и шины	
Общая информация.....	240
Комплект для ремонта шин.....	240
Обслуживание шин.....	245
Использование зимних шин.....	245
Использование цепей противоскольжения.....	245
Система контроля давления в шинах.....	246
Замена колеса.....	251
Технические характеристики.....	256
Идентификация автомобиля	
Табличка с идентификационным номером автомобиля.....	261
Идентификационный номер автомобиля.....	262
Заправочные объемы и технические характе- ристики	
Технические характеристики.....	263
Введение	
Важная информация об аудиосистеме.....	266
Краткое описание аудиоблока	
Краткое описание аудиоблока.....	267
Функции безопасности	
Защитный код.....	275
Использование аудиосистемы	
Включение/Выключение.....	276
Кнопка включения звукового сигнала.....	276
Кнопка выбора частотного диапазона.....	276
Кнопки настройки радиостанций.....	276
Кнопки настройки частот радиостанций.....	277
Автоматическое запоминание частот радиостанций.....	278
Настройка приема транспортных сообщений	278
Меню аудиоблока	
Автоматическая регулировка уровня	280

Содержание

Цифровая обработка сигнала (DSP).....	280
Выпуски новостей.....	280
Альтернативные частоты.....	280
Режим передачи региональных новостей (REG).....	281

Проигрыватель компакт-дисков

Воспроизведение компакт-дисков.....	282
Выбор дорожки.....	282
Ускоренный переход вперед/назад.....	282
Воспроизведение в случайном порядке.....	282
Повторное воспроизведение дорожек компакт-диска.....	283
Сканирование дорожки компакт-диска.....	283
Воспроизведение записей в формате MP3.....	283
Показ сопроводительной информации из файла MP3.....	284
Прекращение воспроизведения компакт-диска.....	284

Дополнительное гнездо входа (AUX IN)

Дополнительное гнездо входа (AUX IN).....	286
---	-----

Устранение неполадок в работе аудиосистемы

Устранение неполадок в работе аудиосистемы.....	287
---	-----

Навигационная система

Навигационная система.....	288
----------------------------	-----

SYNC™

Общая информация.....	299
-----------------------	-----

Использование функции распознавания речи.....	301
Использование SYNC™ на вашем телефоне.....	304
Приложения и службы SYNC™.....	319
Использование SYNC™ на медиаплеере вашего автомобиля.....	327
SYNC™, поиск и устранение неисправностей.....	336

Приложения

Электромагнитная совместимость.....	346
Лицензионное соглашение с конечным пользователем.....	347
Одобрения типа.....	368
Одобрения типа.....	369
Одобрения типа.....	369
Одобрения типа.....	369
Одобрения типа.....	370
Одобрения типа.....	370
Одобрения типа.....	370

Введение

О ДАННОМ РУКОВОДСТВЕ

Благодарим вас за то, что вы остановили свой выбор на автомобиле Ford. Рекомендуем уделить время и лучше ознакомиться с возможностями вашего автомобиля с помощью данного руководства. Чем лучше вы знаете автомобиль, тем безопаснее и приятнее будет вождение.

ПРЕДУПРЕЖДЕНИЕ



Вождение с отвлеченным вниманием может привести к потере контроля над автомобилем, аварии и телесным повреждениям. Мы настоятельно рекомендуем соблюдать крайнюю осторожность при использовании любых устройств, которые могут отвлечь ваше внимание от дороги. Ваша первоочередная ответственность — безопасная эксплуатация вашего автомобиля. Мы рекомендуем воздержаться от использования любых портативных устройств во время вождения и призываем по возможности использовать системы с голосовым управлением. Обязательно ознакомьтесь с применимым местным законодательством, регулирующим использование электронных устройств во время вождения.

Примечание: В данном руководстве описаны функции и дополнительные варианты для всего ряда доступных моделей, иногда даже до того, как они станут доступны повсеместно. В нем также могут упоминаться устройства, которые не установлены в вашем автомобиле.

Примечание: Некоторые рисунки в данном руководстве используются для различных моделей, так что изображение может отличаться от реального автомобиля. Однако значимая информация, показанная на иллюстрациях, неизменно верна.

Примечание: Строго соблюдайте все действующие правила и законы при пользовании автомобилем.

Примечание: В случае продажи автомобиля данное руководство необходимо передать новому владельцу. Оно является неотъемлемой принадлежностью автомобиля.

В данном руководстве некоторые элементы конструкции могут иметь определение «левый» и «правый». Сторона определяется из положения сидя на сиденье «лицом вперед».

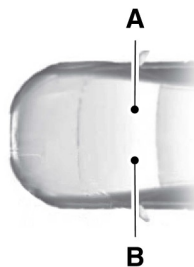

E154903

- A С правой стороны
- B С левой стороны

Защита окружающей среды

Вы должны участвовать в охране окружающей среды. Правильное использование автомобиля и удаление отходов, чистящих и смазочных материалов — важные шаги на пути к этой цели.

Введение

СЛОВАРЬ СИМВОЛОВ

Символы используемые в руководстве

ПРЕДУПРЕЖДЕНИЕ



Нарушение инструкций, которые отмечены знаком предупреждения, может привести к смерти или увечьям для вас или окружающих.

ПРЕДОСТЕРЕЖЕНИЕ



Знак особого внимания отмечает инструкции, нарушение которых ведет к повреждению автомобиля.

Символы наносимые на узлы автомобиля



Если вы видите один из этих символов, прочтите соответствующий раздел руководства прежде, чем прикасаться к узлу или пытаться регулировать что-либо.

РЕКОМЕНДАЦИЯ О ЗАМЕНЕ ДЕТАЛЕЙ

Ваш автомобиль изготовлен в соответствии с самыми высокими стандартами с использованием деталей высокого качества. При прохождении планового технического обслуживания или ремонта мы рекомендуем требовать использование только оригинальных запасных частей

Ford и Motorcraft. Оригинальные запасные части Ford и Motorcraft легко распознать по изображению торговых марок Ford, FoMoCo или Motorcraft как на самих запасных частях, так и на их упаковке.

Плановое техническое обслуживание и ремонты механической части

Одним из самых оптимальных вариантов поддержания вашего автомобиля в исправном состоянии — техническое обслуживание в соответствии с нашими рекомендациями с использованием запасных частей, соответствующих техническим требованиям, указанным в руководстве по эксплуатации. Оригинальные запасные части Ford и Motorcraft соответствуют или превосходят эти технические требования.

Послеаварийные ремонты

Мы надеемся, вам удастся избежать аварий, однако они все же случаются. Оригинальные запасные части Ford для послеаварийных ремонтов соответствуют самым строгим требованиям по размерам, лакокрасочному покрытию, прочности, коррозионной стойкости и сопротивлению вдавливанию. При создании наших автомобилей мы закладываем такой уровень качества этих деталей, который обеспечивает предусмотренный уровень защиты автомобиля как единой системы. Оптимальный способ обеспечения такого уровня защиты — использование оригинальных запасных частей Ford для послеаварийных ремонтов.

Введение

Гарантия на запасные части

Гарантия Ford распространяется только на оригинальные запасные части Ford и Motorcraft. Гарантия Ford может не распространяться на повреждения вашего автомобиля вследствие неисправности неоригинальной запасной части. Дополнительная информация приведена в условиях гарантии Ford.

Быстрый обзор

Панель управления

Автомобили с левым расположением рулевого колеса

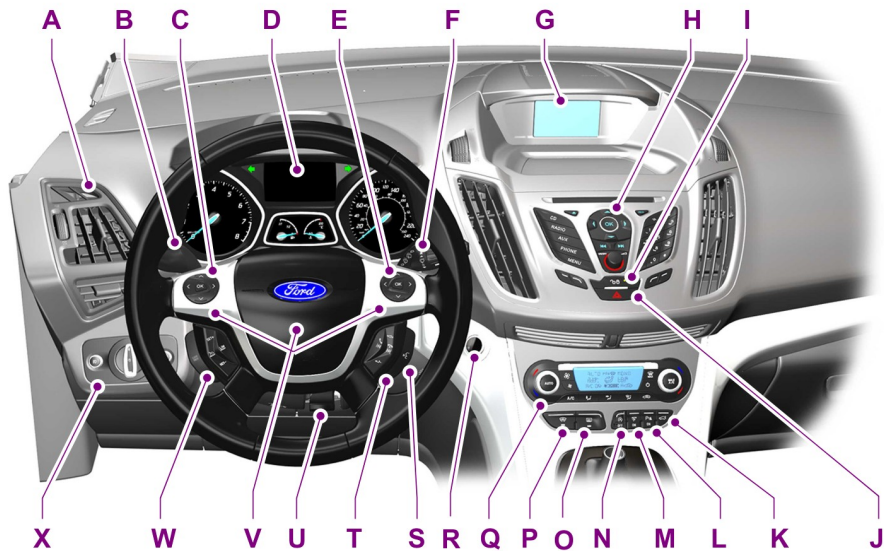

E130098

Быстрый обзор

Автомобили с правым расположением рулевого колеса

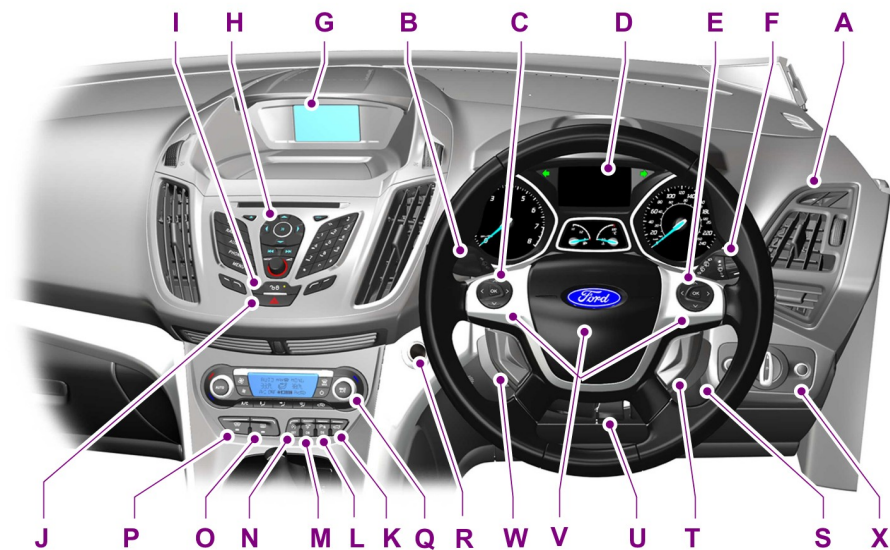

E130099

- A Сопла системы вентиляции. См. **Вентиляционные дефлекторы** (стр. 115).
- B Указатели поворота. См. **Указатели поворота** (стр. 66). Дальний свет фар. См. **Органы управления осветительным оборудованием** (стр. 60).
- C Органы управления информационным дисплеем — Автомобили с левосторонним управлением и системой голосового управления. См. **Информационные дисплеи** (стр. 94).
- C Органы управления информационным дисплеем — Автомобили с левосторонним управлением без системы голосового управления. См. **Информационные дисплеи** (стр. 94).
- C Органы управления информационно-развлекательным дисплеем — Автомобили с правосторонним управлением и системой голосового управления.
- C Органы управления информационным дисплеем — Автомобили с правосторонним управлением без системы голосового управления. См. **Информационные дисплеи** (стр. 94).

Быстрый обзор

- D Панель приборов См. **Указатели** (стр. 86). См. **Сигнализаторы и индикаторы** (стр. 88).
- E Органы управления информационно-развлекательным дисплеем — Автомобили с левосторонним управлением и системой голосового управления.
- E Органы управления аудиосистемой — Автомобили с левосторонним управлением без системы голосового управления. См. **Управление аудиосистемой** (стр. 52).
- E Органы управления информационным дисплеем — Автомобили с правосторонним управлением с системой голосового управления. См. **Информационные дисплеи** (стр. 94).
- E Органы управления аудиосистемой — Автомобили с правосторонним управлением без системы голосового управления. См. **Управление аудиосистемой** (стр. 52).
- F Подрулевой переключатель очистителей и омывателей стекол. См. **Стеклоочистители и стеклоомыватели** (стр. 54).
- G Информационно-развлекательный дисплей.
- H Аудиоблок. См. **Краткое описание аудиоблока** (стр. 267).
- Кнопка запираения дверей. См. **Блокировка и разблокировка замков** (стр. 39).
- J Кнопка аварийной световой сигнализации См. **Аварийная световая сигнализация** (стр. 67).
- K Выключатель открывающейся вверх двери с приводом. См. **Блокировка и разблокировка замков** (стр. 39).
- L Переключатель системы помощи при парковке. См. **Системы помощи при парковке** (стр. 170).
- M Выключатель активной системы помощи при парковке. См. **Активная система помощи при парковке** (стр. 174).
- N Кнопка запуска/останова двигателя. См. **Использование цикла «Пуск-остановка»** (стр. 151).
- O Выключатель электрообогрева заднего стекла См. **Окна и зеркала с обогревом** (стр. 120).
- P Выключатель электрообогрева ветрового стекла. См. **Окна и зеркала с обогревом** (стр. 120).
- Q Органы управления микроклиматом. См. **Органы управления микроклиматом** (стр. 114).
- R Кнопка пуска. См. **Пуск без помощи ключа** (стр. 144).
- S Замок (выключатель) зажигания См. **Выключатель зажигания** (стр. 144).

Быстрый обзор

- T Органы управления аудиосистемой. См. **Управление аудиосистемой** (стр. 52). Голосовое управление. См. **Голосовое управление** (стр. 53). Панель управления телефоном
- U Рычаг механизма регулировки рулевого колеса. См. **Регулировка положения рулевого колеса** (стр. 52).
- V Звуковой сигнал
- W Переключатели круиз-контроля. См. **Управление скоростью** (стр. 180). Выключатели ограничителя скорости. См. **Ограничитель скорости** (стр. 182).
- X Органы управления освещением. См. **Органы управления осветительным оборудованием** (стр. 60). Передние противотуманные фары. См. **Передние противотуманные фары** (стр. 63). Задний противотуманный фонарь. См. **Задние противотуманные фонари** (стр. 64). Управление регулятором наклона световых пучков фар. См. **Коррекция наклона световых пучков фар** (стр. 64). Регулятор яркости подсветки панели приборов. См. **Регулятор яркости подсветки панели приборов** (стр. 139).

Открывающаяся вверх дверь с приводом

ПРЕДУПРЕЖДЕНИЯ



Не открывайте крышку багажного отделения, если на пути хода крышки есть препятствия.



Небрежное открывание и закрывание крышки багажного отделения может ухудшить

защитные качества крышки и привести к причинению травмы.

Крышку багажного отделения можно приводить в действие с пульта дистанционного управления, выключателем на центральной консоли, выключателем крышки багажного отделения или ручкой открывания защелки крышки багажного отделения.

См. **Блокировка и разблокировка замков** (стр. 39).

Доступ без ключа

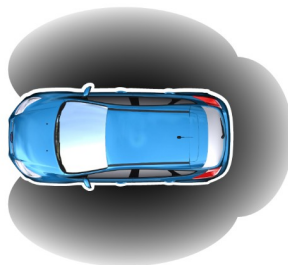

E78276

Для "пассивной" блокировки и разблокировки замков действующий пассивный ключ должен находиться в одной из трёх зон снаружи автомобиля.

Быстрый обзор

Разблокировка замков

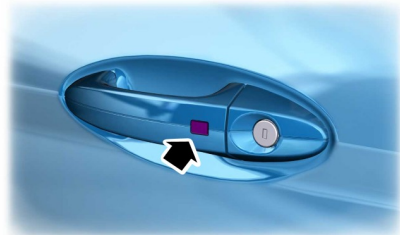

E87384

Откройте любую дверь

Примечание: Действующий пассивный ключ должен находиться в зоне его действия по отношению к открываемой двери.

Однократное длительное включение указателей поворота подтверждает, что замки всех боковых дверей и крышки багажника разблокированы, охранная сигнализация отключена.

Блокировка замков

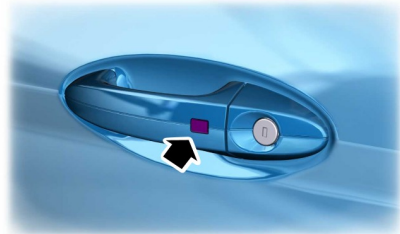

E87384

Для запираения автомобиля коснитесь датчика запираения на ручке передней двери.

См. Система управления замками без помощи ключа (стр. 44).

Регулировка положения рулевого колеса

ПРЕДУПРЕЖДЕНИЕ



Недопустимо регулировать положение рулевого колеса во время движения.



E95178



E95179

См. Регулировка положения рулевого колеса (стр. 52).

Быстрый обзор

Автоматический режим работы стеклоочистителя

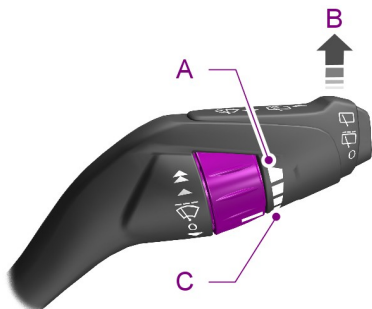

E128445

- A Высокая чувствительность
- B On (Вкл.)
- C Низкая чувствительность

Автоматическое включение освещения



E70719

Фары включаются и выключаются автоматически в зависимости от уровня наружного освещения.

См. **Автоматическое управление включением внешнего освещения** (стр. 61).

Электрические стеклоподъемники

Примечание: Для снижения шума набегающего воздуха или аэродинамического шума при единственном открытом окне откройте немного противоположное окно.

См. **Электрические стеклоподъемники** (стр. 77).

Наружные зеркала заднего вида с электроприводом складывания



E72623

См. **Наружные зеркала заднего вида с электроприводом** (стр. 81).

Быстрый обзор

Информационные дисплеи



E130248

Для перехода к другой позиции меню используйте клавиши управления курсором. Для выбора нужной позиции нажмите клавишу **OK**.

См. **Общая информация** (стр. 94).

Ручной режим управления микроклиматом

Режим быстрого прогрева салона

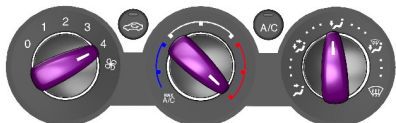

E129884

Режим быстрого охлаждения салона

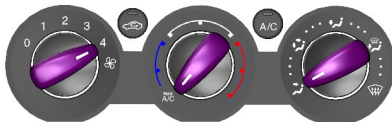

E129887

Удаление запотевания и наледи с ветрового стекла

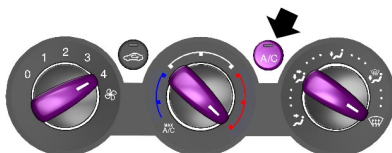

E129888

См. **Ручной режим управления микроклиматом** (стр. 116).

Автоматическая система климат-контроля

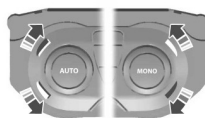

E91391

См. **Автоматический режим управления микроклиматом** (стр. 118).

Запуск двигателя без ключа



E85766

Нажмите на кнопку запуска двигателя.

Остановка двигателя во время движения автомобиля

ПРЕДУПРЕЖДЕНИЕ

 Если выключить двигатель во время движения автомобиля, использование усилителей тормозов и рулевого управления будет невозможно. Рулевое колесо не заблокируется, но для управления потребуется прилагать большее усилие. При выключении зажигания также могут отключиться некоторые электрические цепи и визуальные сигнализаторы.

Нажмите и удерживайте в течение двух секунд кнопку пуска или нажмите ее трижды в течение трех секунд.

Нажмите на кнопку запуска двигателя.

См. **Пуск без помощи ключа** (стр. 144).

Фильтр твердых частиц (DPF)

ПРЕДУПРЕЖДЕНИЕ

 Не допускается парковать автомобиль или оставлять его с работающим двигателем на участке, покрытом сухими листьями, сухой травой или иными возгораемыми материалами. Процесс регенерации DPF создает очень высокую температуру отработавших газов, при этом детали выпускной системы излучают значительный объем теплоты во время и после регенерации DPF, а также после выключения двигателя. Это создает потенциальную опасность возгорания.

См. **Фильтр твердых частиц** (стр. 149).

Лючок топливноливной горловины

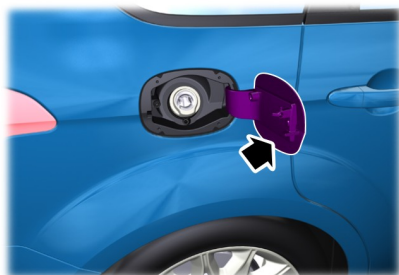

E86613

Нажмите на лючок, чтобы открыть его. Полностью откройте лючок до его фиксации в открытом положении.

Быстрый обзор

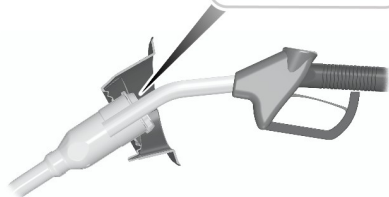
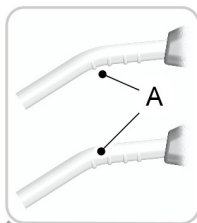

E1139202

Вставьте заправочный пистолет таким образом, чтобы первая отметка **A**, нанесенная на пистолет, находилась внутри. Пистолет должен постоянно опираться о крышку топливозаправочной горловины.

ПРЕДУПРЕЖДЕНИЕ



Мы рекомендуем извлекать заправочный пистолет медленно, чтобы дать возможность остаткам топлива стечь в топливный бак. Альтернативным вариантом является пауза в десять секунд перед извлечением топливного пистолета.

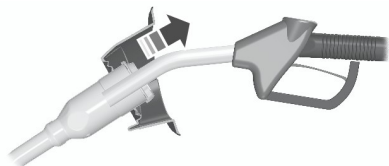

E119081

Для того чтобы извлечь заправочный пистолет, немного приподнимите его.

См. **Крышка лючка заливной горловины** (стр. 156).

Механическая коробка передач

Включение передачи заднего хода

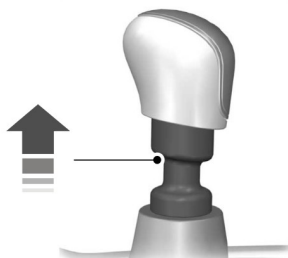

E99067

На некоторых автомобилях при выборе передачи заднего хода необходимо поднять стопорное кольцо.

См. **Механическая коробка передач** (стр. 160).

Автоматическая коробка передач

ПРЕДУПРЕЖДЕНИЕ



Перед тем, как осуществить переключение диапазонов, нажмите на педаль тормоза и удерживайте её до момента начала движения.

См. **Буксировка автомобиля с опорой на четыре колеса** (стр. 219).



E80836

- P Park (Парковка)
- R Задний ход
- N Нейтральная передача
- D Движение
- S Спортивный режим и переключение передач вручную

См. **Автоматическая коробка передач** (стр. 160).

Система ограничения скорости

Эта система дает вам возможность задать предельно допустимую скорость движения автомобиля.

См. **Ограничитель скорости** (стр.182).

Буксировка автомобиля на четырех колесах

ПРЕДОСТЕРЕЖЕНИЕ

 Для некоторых комбинаций двигателя и коробки передач не рекомендуется буксировать автомобиль без отрыва ведущих колес от поверхности земли.

Безопасность детей

ДЕТСКИЕ СИДЕНЬЯ



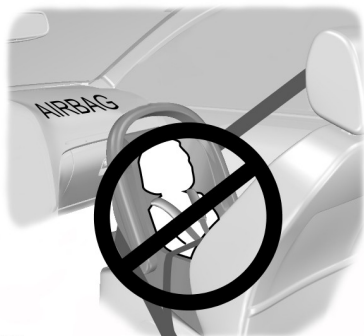

E133140





E68916

ПРЕДУПРЕЖДЕНИЯ



 Дети ниже 150 см (59 дюймов) должны перевозиться на заднем сиденье в подходящем, одобренном к применению детском кресле.

 Очень опасно! Если напротив сиденья установлена подушка безопасности, не пользуйтесь устройствами детской безопасности, в которых ребенок сидит лицом против хода движения!

 При установке устройств безопасности для детей прочтите и выполняйте указания производителя.

 Не изменяйте конструкцию таких устройств.

ПРЕДУПРЕЖДЕНИЯ

-  Не держите ребенка на коленях во время движения.
-  Не оставляйте детей в автомобиле без присмотра.
-  Если ваш автомобиль попал в аварию, квалифицированный механик должен проверить состояние устройств безопасности для детей.

Примечание: В разных странах действуют разные требования к применению устройств безопасности для детей.

Только те устройства безопасности, которые имеют сертификаты ECE-44.03 (или более поздней версии), проверены и рекомендованы к использованию на вашем автомобиле. Обслуживающий вас дилер предложит вам на выбор различные устройства безопасности.

Устройства детской безопасности, подходящие для различных весовых категорий

Используйте устройства детской безопасности следующим образом:

Безопасность детей

Детская люлька

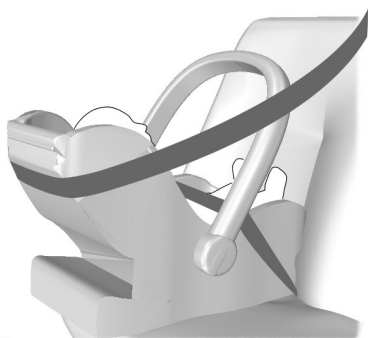

E68918

Дети весом менее 13 килограммов (29 фунтов) должны перевозиться в детском сиденье, обращенном назад (Группа 0+) и устанавливаемом на заднем сиденье.

Детское кресло



E68920

Дети весом от 13 до 18 килограммов (от 29 до 40 фунтов) должны перевозиться в детском кресле (Группа 1) на заднем сиденье.

ДЕТСКИЕ АВТОКРЕСЛА-ПОДУШКИ

ПРЕДУПРЕЖДЕНИЯ

-  Не используйте дополнительные кресла или подушки, имеющие лишь поясной ремень безопасности.
-  Не устанавливайте дополнительное кресло или подушку, если ремень безопасности плохо натягивается или перекручен.
-  Не размещайте ремень безопасности под рукой ребенка или за его спиной.
-  Нельзя использовать книги, подушки или полотенца для того, чтобы посадить ребенка повыше.
-  Убедитесь, что ребенок сидит прямо.
-  Дети весом более 15 килограммов (33 фунтов), но ниже 150 сантиметров ростом (59 дюймов) должны перевозиться в специальном детском кресле или с использованием дополнительной подушки сиденья, позволяющей использовать стандартные ремни безопасности.

ПРЕДОСТЕРЕЖЕНИЕ

-  Если вы устанавливаете детское сиденье на одно из задних посадочных мест, убедитесь, что детское сиденье надежно закреплено на сиденье автомобиля. Возможно, потребуется поднять или снять подголовник. См. **Подголовники** (стр. 124).

Безопасность детей

Дополнительное кресло (Группа 2)



E70710

Рекомендуется использовать дополнительное кресло со спинкой вместо дополнительной подушки. Приподнятое расположение кресла позволит разместить плечевой ремень безопасности сидения для взрослого человека на середине плеча ребенка, а поясной ремень на его бедрах.

Дополнительная подушка (Группа 3)





E68924

УСТАНОВКА ДЕТСКОГО СИДЕНЬЯ

ПРЕДУПРЕЖДЕНИЯ

 Получите консультацию у своего дилера по вопросу последних уточнений компании Ford относительно рекомендуемых детских сидений.

 Очень опасно! Если напротив сиденья установлена подушка безопасности, не пользуйтесь устройствами детской безопасности, в которых ребенок сидит лицом против хода движения!

 При использовании детского сиденья с ремнем безопасности проследите, чтобы ремень не провисал и не перекручивался.

ПРЕДОСТЕРЕЖЕНИЕ

 Требуется, чтобы детское сиденье вплотную примыкало к сиденью автомобиля. Возможно, потребуется поднять или снять подголовник. См. **Подголовники** (стр. 124).

Примечание: При использовании детского сиденья на переднем сиденье пассажира последнее необходимо перевести в крайнее заднее положение. Если поясную часть ремня безопасности не удастся затянуть без слабину, установите спинку сиденья в полностью вертикальное положение и увеличьте высоту сиденья. См. **Сиденья** (стр. 124).

Безопасность детей

Расположение детских удерживающих устройств

Размещение на сиденьях	Весовые категории (вес и возраст ребенка)				
	0	0+	1	2	3
	До 10 кг (22 фунта)	До 13 кг (29 фунтов)	9-18 кг (20-40 фунтов)	15-25 кг (33-55 фунтов)	22-36 кг (49-79 фунтов)
	Детская кроватка		Детское кресло	Вспомогательное сиденье или подушка	
Сиденье переднего пассажира с надувной подушкой безопасности в режиме АКТИВИРОВАНА	X	X	UF ¹	UF ¹	UF ¹
Сиденье переднего пассажира с надувной подушкой безопасности в режиме ОТКЛЮЧЕНА	U ¹	U ¹	U ¹	U ¹	U ¹
Сиденья второго ряда - Grand C-MAX	U	U	U	U	U
Сиденья второго ряда - C-MAX	U	U	U	U	U
Сиденья третьего ряда - Grand C-MAX	U	U	U	U	U

X Не подходит для детей данной весовой категории..

U Подходит для универсальных детских сидений для детей данной весовой категории.

U¹ Подходит для универсальных детских сидений для детей данной весовой категории. Однако мы рекомендуем использовать одобренное детское сиденье и крепить его на заднем сиденье.

UF¹ Подходит для универсальных детских сидений, в которых ребенок располагается лицом вперед, соответствующих для детей данной весовой категории. Однако мы рекомендуем использовать одобренное детское сиденье и крепить его на заднем сиденье.

Безопасность детей

Детские кресла ISOFIX

Размещение на сиденьях		Весовые категории (вес и возраст ребенка)	
		0+	1
		Лицом назад	Лицом вперед
		До 13 кг (29 фунтов)	9-18 кг (20-40 фунтов)
Переднее сиденье	Размерный класс	Сиденье автомобиля, не оборудованное системой ISOFIX	
	Тип сиденья		
Боковое сиденье второго ряда, ISOFIX - Grand C-MAX	Размерный класс	C, D, E*	A, B, B1, C, D ¹
	Тип сиденья	IL**	IL ² , IUF ³
Боковое сиденье второго ряда, ISOFIX - C-MAX	Размерный класс	D, E ¹	A, B, B1, D ¹
	Тип сиденья	IL**	IL ² , IUF ³
Среднее сиденье второго ряда	Размерный класс	Сиденье автомобиля, не оборудованное системой ISOFIX	
	Тип сиденья		

Безопасность детей

Размещение на сиденьях		Весовые категории (вес и возраст ребенка)	
		0+	1
		Лицом назад	Лицом вперед
		До 13 кг (29 фунтов)	9-18 кг (20-40 фунтов)
Сиденье третьего ряда с системой ISOFIX - Grand C-MAX	Размерный класс	Сиденье автомобиля, не оборудованное системой ISOFIX	
	Тип сиденья		

IL Подходит для определенных систем безопасности для детей ISOFIX **полууниверсальной** категории. Ознакомьтесь с перечнем автомобильных рекомендаций поставщиков по системам безопасности для детей.

IUF Подходит для систем безопасности ISOFIX **универсальной** категории с расположением детей лицом вперед, одобренных для детей данной весовой категории и размерного класса ISOFIX.

*Размерный класс ISOFIX для обеих систем безопасности для детей, **универсальной** и **полууниверсальной**, определяется прописными буквами от **A** до **G**.

Идентификационные буквы указываются на системах безопасности для детей ISOFIX.

**На время публикации рекомендуемое детское безопасное сиденье ISOFIX группы 0+ — сиденье Britax Romer Baby Safe. Получите консультацию у своего дилера по вопросу последних уточнений компании Ford относительно рекомендуемых детских сидений.

***На время публикации рекомендуемое детское безопасное сиденье ISOFIX группы 1 — сиденье Britax Romer Duo. Получите консультацию у своего дилера по вопросу последних уточнений компании Ford относительно рекомендуемых детских сидений.

Безопасность детей

МЕСТА РАСПОЛОЖЕНИЯ КРЕПЛЕНИЙ ISOFIX

ПРЕДУПРЕЖДЕНИЕ



Если вы пользуетесь системой ISOFIX, применяйте устройство, предотвращающее опрокидывание. Мы рекомендуем использовать верхний шнур или опорную стойку.

Примечание: При приобретении удерживающего приспособления ISOFIX уточните его весовую категорию и типоразмер для предполагаемого места установки. См. **Установка детского сиденья** (стр. 22).

Ваш автомобиль оснащен точками крепления системы ISOFIX, которые позволяют установить общепризнанные удерживающие приспособления для детей ISOFIX.

В систему ISOFIX входят два жестких рычага на удерживающем приспособлении, точки фиксации которых расположены на внешних сиденьях заднего ряда, в месте стыка подушки и спинки. Точки крепления ремня для удерживающих приспособлений с верхним страховочным ремнём находятся позади внешних задних посадочных мест.

Скобы крепления верхнего стропа — все автомобили



E133892

Скобы крепления верхнего стропа - C-MAX

ПРЕДУПРЕЖДЕНИЕ



Если ваш автомобиль укомплектован системой комфортных сидений, сдвиньте второй ряд сидений вперед для получения доступа к точкам крепления. После установки сиденья ISOFIX, не перемещайте сиденье в комфортное для вас положение, поскольку это может помешать работе системы укладки и натяжения ремня безопасности.

Безопасность детей

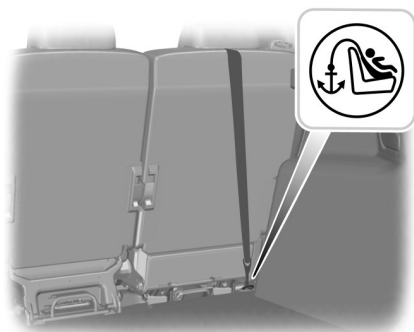

E132100

Скобы крепления верхнего ремня - Grand C-MAX



E130125

Крепление детского кресла верхними лямками

ПРЕДУПРЕЖДЕНИЯ



Прикрепляйте ремень только к соответствующей точке крепления.

ПРЕДУПРЕЖДЕНИЯ



Убедитесь в отсутствии провисания или перекручивания верхней лямки и в ее правильном расположении относительно точки крепления.

Примечание: Если применимо, снимите крышку багажного отделения, чтобы облегчить установку. См. **Крышки багажного отделения** (стр. 196).

1. Проведите ремень к точке крепления.

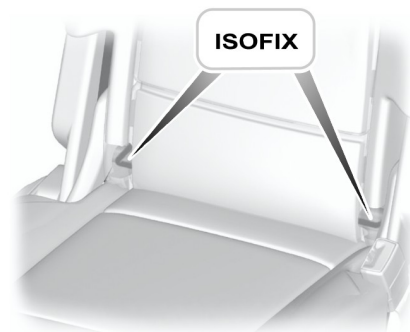

E75531

2. С усилием сдвиньте детское кресло в обратном направлении, для того чтобы зафиксировать нижние крепления ISOFIX.
3. Затяните шнур в соответствии с инструкциями изготовителя.

ЗАМКИ С ФУНКЦИЕЙ БЛОКИРОВКИ ОТ ОТКРЫВАНИЯ ДЕТЬМИ

ПРЕДУПРЕЖДЕНИЕ



Вы не можете открыть двери изнутри, когда используется функция "защиты детей".

Безопасность детей

Примечание: Нажатием на переключатель также блокируется работа переключателей задних стеклоподъемников.



E124779

Защита людей, находящихся в автомобиле

ПРИНЦИПЫ РАБОТЫ

Надувные подушки безопасности

ПРЕДУПРЕЖДЕНИЯ

 Не вносите никакие изменения в конструкцию передка автомобиля. Это может ухудшить эффективность срабатывания подушек безопасности.

 Очень опасно! Если напротив сиденья установлена фронтальная подушка безопасности, не используйте на этом сиденье детские удерживающие устройства, в которых ребенок сидит лицом против хода движения!

 Пристегивайтесь ремнем безопасности и поддерживайте безопасное расстояние между вами и рулевым колесом. Только правильно пристегнутый ремень безопасности может удержать ваше туловище в том положении, в котором достигается оптимальный эффект срабатывания подушки безопасности. См. **Сиденье в правильном положении** (стр. 124).

 Ремонт рулевого колеса, рулевой колонки, сидений, подушек и ремней безопасности должен проводиться только квалифицированным механиком.

 Не закрывайте область перед подушкой безопасности какими-либо предметами. Не прикрепляйте никаких предметов к накладке подушки безопасности.

ПРЕДУПРЕЖДЕНИЯ

 Не втыкайте острые предметы в панели салона в тех зонах, где установлены подушки безопасности. Это может привести к повреждению и ухудшить эффективность срабатывания подушек безопасности.

 Используйте чехлы, предназначенные для сидений, оборудованных боковыми подушками безопасности. Установка чехлов должна проводиться квалифицированным механиком.

Примечание: При раскрытии подушки безопасности вы услышите громкий хлопок и увидите облако безвредного порошка. Это нормальное явление, на которое можно не обращать внимания.

Примечание: Протирайте крышки модулей подушки безопасности только влажной тряпкой.

Фронтальные подушки безопасности

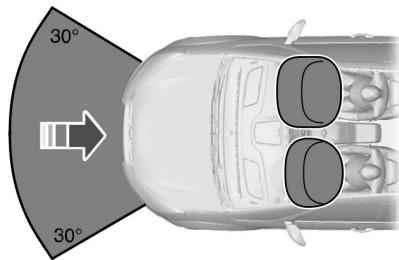

E74302

Надувная подушка безопасности водителя, надувная подушка безопасности переднего пассажира и натяжители ремней безопасности срабатывают при сильном столкновении: лобовом или под углом

Защита людей, находящихся в автомобиле

до 30 градусов слева или справа. Подушка надувается за несколько тысячных долей секунды и сдувается при контакте с пассажирами или водителем, амортизируя таким образом движение тела вперед. При слабых лобовых столкновениях, опрокидывании, задних и боковых столкновениях фронтальные подушки безопасности водителя и переднего пассажира не срабатывают.

Боковые подушки безопасности и шторки безопасности

При сильном боковом столкновении срабатывают только надувные подушки безопасности на стороне удара и натяжители ремней безопасности. Надувные подушки безопасности надуваются за тысячные доли секунды и сдуваются при контакте с пассажирами или водителем, обеспечивая защиту тела. Боковые надувные подушки безопасности и боковые занавесы системы надувных подушек безопасности не срабатывают при слабых боковых, лобовых и задних столкновениях или переворачивании автомобиля.

Боковые подушки безопасности



Боковые подушки безопасности установлены в спинках передних сидений. О наличии боковых подушек безопасности в автомобиле свидетельствует табличка, установленная в салоне.

Оконные подушки (шторки) безопасности

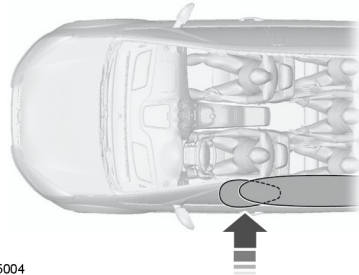

Шторки безопасности установлены в панели обивки над передними и задними боковыми окнами автомобиля. Рельефные значки на панелях обивки центральных стоек указывают о наличии оконных подушек безопасности в автомобиле.

РЕМНИ БЕЗОПАСНОСТИ

ПРЕДУПРЕЖДЕНИЯ

 Пристегивайтесь ремнем безопасности и поддерживайте безопасное расстояние между вами и рулевым колесом. Только в том случае, если ремень безопасности пристегнут правильно, он способен удерживать тело человека в положении, обеспечивающем максимальную эффективность действия подушки безопасности. См. **Сидение в правильном положении** (стр. 124).

 Запрещается пристегивать одним ремнем нескольких человек.

Защита людей, находящихся в автомобиле

ПРЕДУПРЕЖДЕНИЯ

 Пристегивайте ремни безопасности к соответствующим замкам.

 Не применяйте ослабшие или перекрученные ремни безопасности.

 Не надевайте толстую одежду. Для достижения оптимального эффекта ремень безопасности должен плотно прилегать к вашему туловищу.

 Наплечная лента ремня безопасности должна пересекать центр плеча, набедренная лента должна плотно облегать бедра.

Преднатяжители ремней безопасности имеют более низкий порог срабатывания, чем подушки безопасности. При слабом столкновении возможно срабатывание только преднатяжителей ремней безопасности.

Для всех автомобилей

Системы ремня безопасности сиденья водителя и переднего пассажира оснащены преднатяжителем.

Grand C-MAX

Система ремня безопасности среднего сиденья во втором ряду также оснащена преднатяжителем.

Состояние после столкновения

ПРЕДУПРЕЖДЕНИЯ

 Ремни, которые при аварии подверглись натяжению, следует заменить; крепления ремней должны быть проверены профессиональным специалистом.

ПРЕДУПРЕЖДЕНИЯ

 Ремень безопасности со сработавшим преднатяжителем подлежит замене.

ПРИСТЕГИВАНИЕ РЕМНЕЙ БЕЗОПАСНОСТИ

ПРЕДУПРЕЖДЕНИЯ

 Вставляйте язычок в замок до характерного щелчка. Если ремень безопасности пристегнут неправильно, вы не услышите щелчок.

 Чтобы ремень безопасности центрального заднего сиденья функционировал должным образом, необходимо, чтобы спинки задних сидений были правильно зафиксированы в поднятом положении.

Примечание: Язычок ремня безопасности изготовлен таким образом, чтобы вы могли вставить его только в нужный замок.



E74124

Защита людей, находящихся в автомобиле



E129521

Плавно вытяните ремень из катушки. Если вы резко потянете за ленту ремня, или автомобиль стоит на наклонной плоскости, ремень может заклинить.

Для отсоединения ремня нажмите красную кнопку на его замке. Лента ремня должна плавно, до конца втянуться в катушку.

При использовании ремней безопасности задних сидений они должны быть вставлены в направляющие скобы на спинках внешних сидений.

C-MAX

Ремень безопасности бокового сиденья второго ряда



E130033

При использовании ремней безопасности задних сидений они должны быть вставлены в направляющие скобы на спинках внешних сидений.

Центральный ремень второго ряда сидений

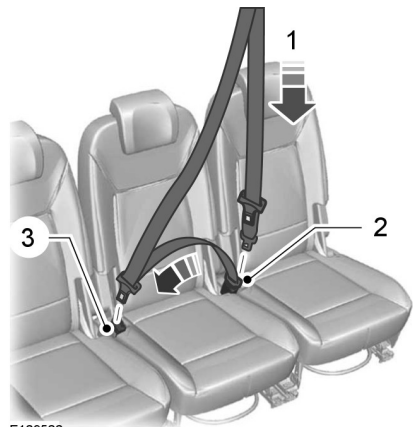

E129522

Защита людей, находящихся в автомобиле

Инерционная катушка ремня безопасности центрального заднего сиденья расположена под декоративной панелью потолка.

Чтобы пристегнуть ремень безопасности:

1. Плавно вытяните ремень из катушки. Если вы резко потянете за ленту ремня, или автомобиль стоит на наклонной плоскости, ремень может заклинить.
2. Вставьте меньший язычок в черный замок слева от среднего сиденья.
3. Протяните ремень с большим язычком через бедра и вставьте большой язычок в замок справа от среднего сиденья.

Примечание: При постоянном использовании вы можете оставить ремень пристегнутым к черному замку. Когда ремень не используется или, когда вы складываете или передвигаете задние сиденья, необходимо отстегивать его от черного замка.

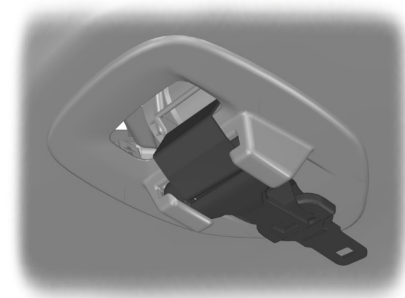

E129523

Чтобы отстегнуть ремень, нажмите красную кнопку на правом замке. Дайте ленте ремня втянуться.

Для отстегивания ремня нажмите на кнопку в боковой части черного замка. Дайте ленте ремня полностью равномерно намотаться на механизм стягивания в крыше автомобиля.

Придвиньте большой язычок к отделке крыши.

Grand C-MAX

Точка крепления ремня безопасности центрального сиденья второго ряда

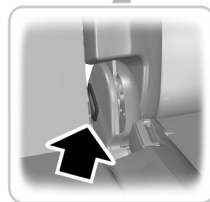

E130029

Защита людей, находящихся в автомобиле

Центральный ремень второго ряда сидений

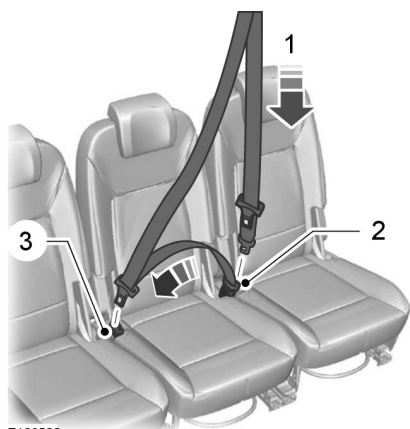

E129522

Инерционная катушка ремня безопасности центрального заднего сиденья расположена под декоративной панелью потолка.

Чтобы пристегнуть ремень безопасности:

1. Плавно вытяните ремень из катушки. Если вы резко потянете за ленту ремня, или автомобиль стоит на наклонной плоскости, ремень может заклинить.
2. Надежно закрепить карабин на скобе крепления.
3. Протяните ремень через бедра и вставьте язычок в замок справа от среднего сиденья.

Примечание: При постоянном использовании можно не отсоединять ремень от скобы крепления. Если ремень не используется, а также при передвижении или складывании задних сидений нужно снять карабин со скобы крепления.

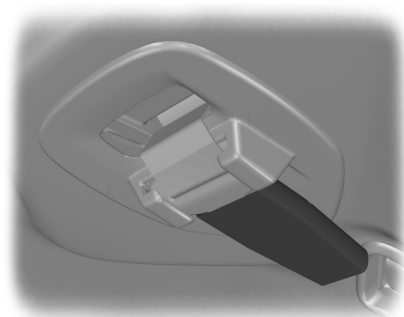

E129524

Чтобы отстегнуть ремень, нажмите красную кнопку на правом замке. Дайте ленте ремня втянуться.

Чтобы отстегнуть ремень, откройте карабин. Дайте ленте ремня полностью равномерно намотаться на механизм вытягивания в крыше автомобиля.

Плотно прижмите язычок к отделке крыши.

ПРЕДУПРЕЖДЕНИЕ



При убираании ремня безопасности обязательно устанавливайте резиновую накладку.

Ремни безопасности третьего ряда сидений

Примечание: Неиспользуемые ремни безопасности вставляйте в зажимы на боковой панели. Язычок ремня безопасности должен находиться над зажимом.

Защита людей, находящихся в автомобиле



E135424



E135425

РЕГУЛИРОВКА ВЫСОТЫ КРЕПЛЕНИЯ РЕМНЯ БЕЗОПАСНОСТИ

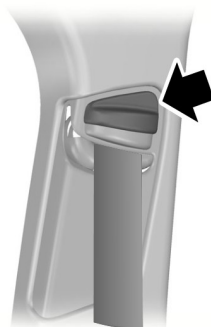

E87511

Примечание: Небольшое перемещение вверх опоры верхнего крепления ремня безопасности при нажатии кнопки облегчает разблокировку запорного механизма опоры.

Для того чтобы поднять или опустить регулятор плечевой ветви ремня, нажмите на кнопку блокировки и переместите регулятор в нужном направлении.

СИСТЕМА ОПРЕДЕЛЕНИЯ НЕПРИСТЕГНУТОГО РЕМНЯ БЕЗОПАСНОСТИ

ПРЕДУПРЕЖДЕНИЕ



Максимальная защита обеспечивается только тогда, когда вы пристёгнуты ремнём безопасности.

Защита людей, находящихся в автомобиле



Если ремень безопасности водителя или переднего пассажира не пристегнут, и автомобиль достигает заданной скорости движения, загорается сигнализатор непристегнутого ремня безопасности и включается предупреждающий звуковой сигнал. Сигнализатор также загорается, если ремень безопасности водителя или переднего пассажира не пристегнут во время движения автомобиля. Предупреждающий звуковой сигнал отключается через несколько минут, однако предупреждающая лампа непристегнутого ремня безопасности продолжает гореть, пока ремень безопасности водителя или переднего пассажира не будет пристегнут.

Отключение сигнализатора непристегнутого ремня безопасности

Обратитесь к вашему дилеру.

Только Grand C-MAX

Сигнализатор не пристегнутого ремня безопасности заднего сиденья

ПРЕДУПРЕЖДЕНИЕ



При отстегивании нескольких ремней безопасности за несколько секунд раздается только один звуковой сигнал.

Примечание: Нажмите кнопку **OK** на рулевом колесе для подтверждения сообщения.

При запуске двигателя на экране панели приборов появляется индикатор состояния ремней безопасности, индикатор появляется снова, если во время движения какой-либо ремень отстегивается.

Пристегнутые ремни безопасности отмечаются "галочкой".

Если во время движения какой-либо ремень отстегивается, снова появляется экран состояния ремней безопасности, и соответствующие ремни отмечаются восклицательным знаком. Также звучит звуковой сигнал.

ИСПОЛЬЗОВАНИЕ РЕМНЕЙ БЕЗОПАСНОСТИ ВО ВРЕМЯ БЕРЕМЕННОСТИ

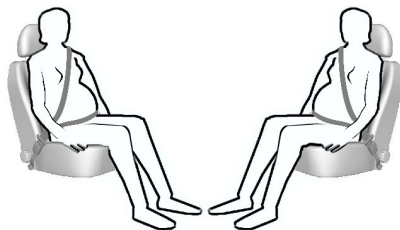

E68587

ПРЕДУПРЕЖДЕНИЕ



Ради собственной безопасности и безопасности еще не рожденного малыша размещайте ремень безопасности надлежащим образом. Нельзя пользоваться только плечевым или только поясным ремнем.

Разместите поясной ремень на бедрах ниже живота беременной женщины. Плечевой ремень должен проходить между грудями выше и сбоку от живота.

Защита людей, находящихся в автомобиле

ОТКЛЮЧЕНИЕ ПОДУШКИ БЕЗОПАСНОСТИ ПАССАЖИРА

ПРЕДУПРЕЖДЕНИЕ

 При использовании на переднем сиденье детского удерживающего устройства, в котором ребёнок располагается лицом назад, необходимо отключить фронтальную подушку безопасности переднего пассажира.



E71313

Управление выключателем подушки безопасности переднего пассажира

ПРЕДУПРЕЖДЕНИЕ

 Если вам необходимо установить детское удерживающее устройство на переднее сиденье, имеющее фронтальную подушку безопасности, то с помощью специального выключателя следует отключить эту подушку безопасности. Обратитесь за дополнительной информацией к обслуживающему вас дилеру.

Примечание: Клавишный выключатель расположен у края панели приборов около перчаточного ящика. Сигнализатор отключения подушки безопасности расположен между солнцезащитными козырьками.

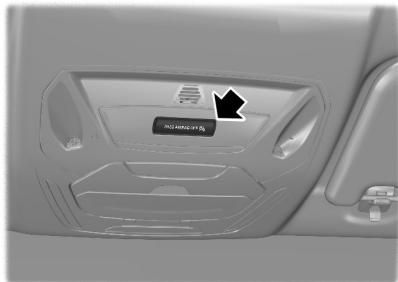

E130110

Если сигнализатор неисправности системы подушек безопасности включается или мигает во время движения, это указывает на неисправность системы. **Сигнализаторы и индикаторы** (стр. 88). Проверьте состояние сигнализатора сразу после снятия детского удерживающего устройства.

Отключение фронтальной подушки безопасности переднего пассажира

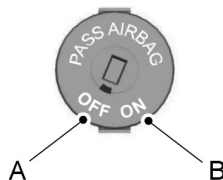

E71312

- A Отключена
- B Включена

Защита людей, находящихся в автомобиле

Поверните выключатель в положение

A.

Убедитесь, что после включения зажигания загорается сигнализатор отключения подушки безопасности переднего пассажира.

Включение фронтальной подушки безопасности переднего пассажира

ПРЕДУПРЕЖДЕНИЕ



Если вы больше **не**используете на переднем сиденье детское удерживающее устройство, необходимо снова включить фронтальную подушку безопасности переднего пассажира.

Поверните выключатель в положение

B.

Замки

БЛОКИРОВКА И РАЗБЛОКИРОВКА ЗАМКОВ

ПРЕДОСТЕРЕЖЕНИЕ



Проверьте, заперт ли автомобиль, прежде чем оставлять его без присмотра.

Примечание: Не оставляйте ключи в автомобиле.

Запирание

Блокирование с помощью ключа

Поверните верхнюю секцию ключа в направлении передней части автомобиля.

Запирание при помощи пульта дистанционного управления

Примечание: Замок водительской двери можно заблокировать с помощью ключа. Это позволяет попасть в автомобиль при неисправности пульта дистанционного управления.

Примечание: Ваш автомобиль можно запереть при открытой задней двери. Замок двери будет заперт в момент ее закрывания.



Нажмите кнопку .

Двойное запирание

ПРЕДУПРЕЖДЕНИЕ



Не задействуйте двойную блокировку, когда люди или животные находятся в салоне автомобиля. После двойной блокировки разблокировать замки дверей со стороны салона невозможно.

Примечание: Если вы выполните двойную блокировку автомобиля, находясь внутри него, включите зажигание, чтобы вернуть автомобиль к одинарной блокировке.

Примечание: Можно включить двойную блокировку вашего автомобиля при открытой задней двери. Двойная блокировка двери включится, когда дверь закроется.

Двойная блокировка - это мера противоугонной защиты, не позволяющая открыть двери изнутри.

Двойное блокирование с помощью ключа

В течение трех секунд дважды поверните ключ в положение блокирования.

Двойное блокирование при помощи пульта дистанционного управления



Нажмите кнопку два раза в течение трех секунд.

Отпирание

Разблокирование с помощью ключа

Поверните верхнюю секцию ключа в направлении задней части автомобиля.

Разблокирование при помощи пульта дистанционного управления

Примечание: Замок водительской двери можно разблокировать с помощью ключа. Это позволяет попасть в автомобиль при неисправности пульта дистанционного управления.

Замки

Примечание: Если автомобиль заблокирован в течение нескольких недель, пульт дистанционного управления будет отключен. Автомобиль следует разблокировать и запустить двигатель с помощью ключа. Разблокирование и однократный запуск двигателя включают пульт дистанционного управления.



Нажмите кнопку .

Автоматическое повторное запирание

Если вы не открываете какую-либо дверь в течение 45 секунд после разблокировки дверей с помощью дистанционного управления, то все двери заблокируются автоматически. Двери заблокируются и сигнализация вернется к предыдущему состоянию.

Перепрограммирование функции разблокировки

Функцию разблокирования можно перепрограммировать так, чтобы разблокировалась только дверь водителя ().

Подтверждение блокировки и разблокировки замков

Примечание: Если ваш автомобиль имеет систему двойной блокировки, то указатели поворота мигнут дважды только тогда, когда вы включите двойную блокировку.

После разблокировки замков дверей указатели поворота мигнут однократно.

После двойной блокировки замков дверей указатели поворота мигнут трижды.

После разблокировки замков дверей указатели поворота мигнут однократно.

Блокировка и разблокировка замков дверей снаружи автомобиля



Нажмите кнопку . За сведениями о расположении элементов: См. **Быстрый обзор** (стр. 10).

Сдвижная дверь

Примечание: При открытой крышке заливной горловины блокируется полное открытие сдвижной двери.

Открытие сдвижной двери

Чтобы открыть дверь, потяните за ручку снаружи или нажмите на кнопку изнутри. Если дверь открыта полностью, она зафиксирована на месте.

Закрытие сдвижной двери

Чтобы закрыть дверь, потяните за ручку снаружи или нажмите на кнопку изнутри.

Крышка багажного отделения

Открывающаяся вверх дверь с приводом

ПРЕДУПРЕЖДЕНИЯ



Открывайте крышку багажного отделения только при отсутствии препятствий.



Небрежное открывание и закрывание крышки багажного отделения может привести к нарушению защитной функции и к травме.



Не помещайте предметы на крышку багажного отделения.



По завершении операции убедитесь в полном закрытии крышки багажного отделения.

Замки

ПРЕДОСТЕРЕЖЕНИЯ

- ❗ Открывайте крышку багажного отделения, только когда автомобиль не движется.
- ❗ Убедитесь, что сверху достаточно места для открывания крышки багажного отделения.
- ❗ На автомобилях с автоматической коробкой передач убедитесь, что рычаг селектора находится в положении **P**.
- ❗ Автоматическое открывание и закрывание не работает в экстремальных погодных условиях при примерзании крышки багажного отделения к уплотнению.

Примечание: При встрече с препятствием во время открывания крышка багажного отделения автоматически останавливается и немного закрывается.

Примечание: При встрече с препятствием во время закрывания крышка багажного отделения автоматически останавливается и полностью открывается.

Примечание: Вы можете двигать крышку багажного отделения вручную.

Крышку багажного отделения можно приводить в действие с пульта дистанционного управления, выключателем на центральной консоли, выключателем крышки багажного отделения, ручкой открывания защелки крышки багажного отделения.

Выключатель крышки багажного отделения

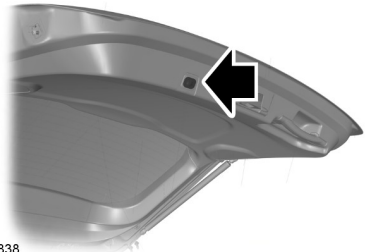

E129838

Пульт дистанционного управления и выключатель на центральной консоли



Примечание: При нажатии любой кнопки во время операции произойдет остановка крышки багажного отделения. При еще одном нажатии изменится направление движения крышки.

Примечание: Выключатель на центральной консоли работает только при включенном зажигании.

Чтобы открыть полностью закрытую крышку багажного отделения, воспользуйтесь одним из следующих способов:

- Нажмите на кнопку на пульте дистанционного управления дважды в течение трех секунд.
- Нажмите на выключатель на центральной консоли или на ручку открывания защелки крышки багажного отделения.

Замки

Чтобы полностью открыть частично открытую крышку багажного отделения, воспользуйтесь одним из следующих способов:

- Нажмите на кнопку на пульте дистанционного управления дважды в течение трех секунд.
- Нажмите и удерживайте кнопку на пульте дистанционного управления не менее трех секунд.
- Нажмите на выключатель на центральной консоли, выключатель крышки багажного отделения или ручку открывания защелки крышки багажного отделения.

Для того чтобы остановить крышку багажного отделения, воспользуйтесь одним из следующих способов:

- Нажмите на кнопку на пульте дистанционного управления. Дальнейшая работа пульта дистанционного управления задержится примерно на 3 секунды.
- Нажмите на выключатель на центральной консоли, выключатель крышки багажного отделения или ручку открывания защелки крышки багажного отделения.

Программирование позиции остановки крышки багажного отделения

1. Откройте крышку багажного отделения.
2. Остановите крышку багажного отделения на требуемой высоте.
3. Нажмите и удерживайте выключатель крышки багажного отделения не менее трех секунд. Раздастся звуковой сигнал.

Перепрограммирование позиции остановки крышки багажного отделения

1. Откройте крышку багажного отделения.
2. Переместите крышку багажного отделения в новое требуемое положение.
3. Нажмите и удерживайте выключатель крышки багажного отделения не менее трех секунд. Раздастся звуковой сигнал.

Закрывание крышки багажного отделения

ПРЕДУПРЕЖДЕНИЯ



Функция защиты от защемления отключается при соприкосновении крышки багажного отделения с кузовом автомобиля.



Крышка багажного отделения прекращает распознавать препятствия при соприкосновении с кузовом автомобиля.

Примечание: При закрывании багажного отделения не оставляйте пассивный ключ в автомобиле. На дисплее будет отображено сообщение. См. **Информационные сообщения** (стр. 100).

Примечание: Для облегчения закрывания ручную крышку багажника на ее внутренней поверхности имеется утопленная ручка.

Замки

Для того чтобы закрыть крышку багажного отделения, воспользуйтесь одним из следующих способов:

- Нажмите на кнопку на пульте дистанционного управления дважды в течение трех секунд.
- Нажмите и удерживайте кнопку на пульте дистанционного управления не менее трех секунд.
- Нажмите на выключатель на центральной консоли, выключатель крышки багажного отделения или ручку открывания защелки крышки багажного отделения.



E130232

Крышка багажного отделения закроется автоматически при соприкосновении с кузовом автомобиля.

Раздельное запираение дверей ключом

Примечание: Если функция центрального замка не действует, двери можно запереть раздельно с помощью ключа, используя положение, показанное на иллюстрации.

C-MAX

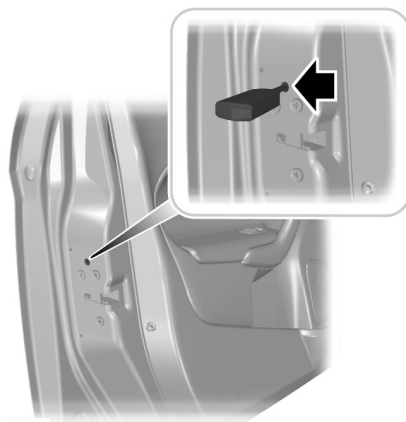

E112203

С левой стороны

Поверните по часовой стрелке, чтобы заблокировать.

С правой стороны

Поверните против часовой стрелки, чтобы разблокировать.

Grand C-MAX

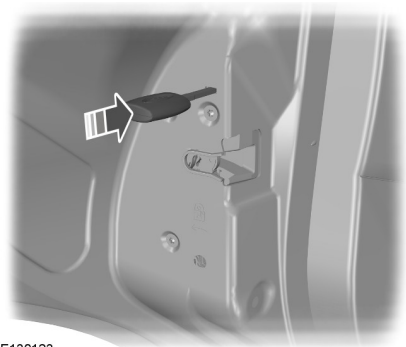

E130123

Нажмите для запираения.

Замки

Отпирание

Примечание: Если также была включена безопасная блокировка замков, потянув за внутренний рычаг, можно отменить только экстренную блокировку, а безопасная блокировка замков будет продолжать действовать. Двери можно открыть только с помощью наружной ручки двери.

Примечание: Если двери были отперты этим способом, до момента восстановления работоспособности центрального замка потребуются раздельно запереть двери.

Отпирание двери водителя с помощью ключа. Остальные двери можно разблокировать и по отдельности, потянув за соответствующие внутренние рукоятки.

СИСТЕМА УПРАВЛЕНИЯ ЗАМКАМИ БЕЗ ПОМОЩИ КЛЮЧА

Общие сведения

ПРЕДУПРЕЖДЕНИЕ



Система доступа без ключа может не функционировать, если ключ располагается рядом с металлическими предметами или электронными устройствами, например, рядом с мобильными телефонами.

Система доступа без ключа не будет работать в следующих случаях:

- Разряжен аккумулятор автомобиля.
- Помехи на рабочей частоте пассивного ключа.
- Разряд батареи пассивного ключа.

Примечание: Если система доступа без ключа не работает, то для отпирания и запираания замков автомобиля вам потребуются использовать механический ключ.

Эта система позволяет управлять замками автомобиля без помощи ключа или пульта дистанционного управления.

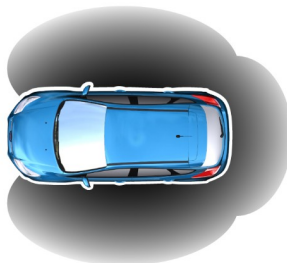

E78276

Для "пассивной" блокировки и разблокировки замков действующий пассивный ключ должен находиться в одной из трёх зон снаружи автомобиля. Эти зоны расположены в радиусе приблизительно 1,5 метра от ручек передних дверей и от ручки задней двери.

Пассивный ключ

С помощью пассивного ключа можно заблокировать и разблокировать замки автомобиля. Пассивный ключ может использоваться в качестве пульта дистанционного управления. См.

Блокировка и разблокировка замков (стр. 39).

Замки

Блокировка замков

ПРЕДУПРЕЖДЕНИЕ



Автомобиль не оснащен функцией самоблокировки замков. Если функция запираения не активирована, автомобиль остается незапертым.

Примечание: Зажигание будет выключено автоматически при запираении автомобиля снаружи. Это предотвращает разрядку аккумуляторной батареи.

Примечание: Не беритесь за ручку двери.

Примечание: Сохраняйте поверхность ручек двери в чистоте, чтобы гарантировать правильную работу системы.

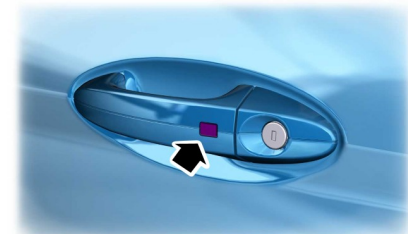

E87384

Для запираения автомобиля коснитесь датчика запираения на ручке передней двери.

Чтобы активировать функцию центрального запираения и охранную сигнализацию:

- Коснитесь один раз датчика запираения на ручке передней двери.

Чтобы активировать функцию двойной блокировки и охранную сигнализацию:

- Коснитесь датчика запираения на ручке передней двери дважды в течение трех секунд.

Примечание: После каждого касания нудно отводить руку от датчика.

Примечание: После активации системы автомобиль в течение нескольких секунд остается запертым. Когда время задержки истечет, двери разблокируются снова, если в соответствующих зонах около дверей будет находиться пассивный ключ.

Двукратное краткое включение указателей поворота подтверждает, что замки всех боковых дверей и крышки багажника заблокированы, охранная сигнализация включена.

Крышка багажного отделения

Примечание: Если пассивный ключ находится в салоне автомобиля с запертыми дверями, крышку багажного отделения нельзя закрыть, и она снова поднимается.

Примечание: Если в радиусе действия заднего датчика присутствует второй признанный пассивный ключ, крышку багажного отделения закрыть можно.

Разблокировка замков

Примечание: Если замки не были разблокированы в течение более чем трех дней, бесключевая система переключается в энергосберегающий режим. Это уменьшает разряд аккумуляторной батареи. Когда система находится в этом режиме, для разблокировки замков потребуется немного больше времени, чем обычно. После первой же операции по разблокировке замков система выйдет из энергосберегающего режима.

Примечание: Если автомобиль заперт несколько недель, бесключевая система отключается. Автомобиль нужно отпереть механическим ключом. При первом отпирании задействуется бесключевая система.

Замки

Примечание: При открывании передней двери не касайтесь датчика замка в ручке двери.



E78278

Откройте любую дверь.

Примечание: Действующий пассивный ключ должен находиться в зоне его действия по отношению к открываемой двери.

Однократное длительное включение указателей поворота подтверждает, что замки всех боковых дверей и крышки багажника разблокированы, охранная сигнализация отключена.

Индивидуальная разблокировка замка двери водителя

Если функция разблокирования перепрограммирована так, что разблокируются только дверь со стороны водителя и крышка багажного отделения (), учтите следующее:

Если первой из дверей была открыта водительская, остальные двери останутся заблокированными. Остальные двери можно разблокировать изнутри автомобиля, нажав на кнопку разблокировки на

панели приборов. За сведениями о расположении элементов: См. **Быстрый обзор** (стр.10). Двери можно разблокировать и по отдельности, потянув за соответствующие внутренние рукоятки.

Деактивированные ключи

Все пассивные ключи, оставленные в автомобиле после блокировки замков, будут деактивированы.

Деактивированные ключи нельзя использовать для включения зажигания или запуска двигателя.

Чтобы этими ключами можно было пользоваться снова, необходимо восстановить их работоспособность.

Чтобы восстановить работоспособность всех ваших пассивных ключей, разблокируйте замки автомобиля при помощи пассивного ключа или пульта дистанционного управления.

Все деактивированные пассивные ключи восстановят своё состояние после включения зажигания или запуска двигателя при помощи действующего ключа.

Замки

Блокировка и разблокировка дверей с помощью механического ключа

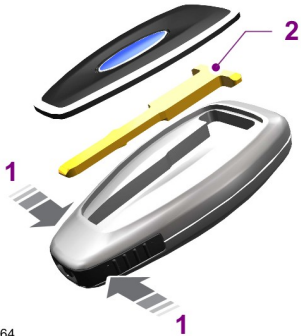

E87964

1. Аккуратно снимите крышку.
2. Вставьте механический ключ в замок.

Примечание: Цилиндр замка предусмотрен только на ручке водительской двери.

Иммобилайзер двигателя

ПРИНЦИПЫ РАБОТЫ

Иммобилайзер двигателя - это система противоугонной защиты, которая не позволяет запустить двигатель неправильно запрограммированным ключом.

ЗАПРОГРАММИРОВАННЫЕ КЛЮЧИ

Примечание: *Не допускайте экранировки ключей металлическими предметами. Это может нарушить процесс распознавания ключа приемником.*

Примечание: *Если вы потеряете ключ, остальные ключи будет необходимо стереть из памяти и перепрограммировать. За дополнительной информацией обращайтесь к обслуживающему вас дилеру. Сменные ключи необходимо перекодировать вместе с имеющимися ключами.*

Если вы потеряли ключ, сменный ключ можно получить у обслуживающего вас дилера Ford. По возможности сообщите дилеру номер ключа, указанный на ярлыке, которым были снабжены оригинальные ключи. Кроме этого, вы можете получить у обслуживающего вас дилера Ford дополнительные ключи.

АКТИВАЦИЯ ИММОБИЛАЙЗЕРА ДВИГАТЕЛЯ

Иммобилайзер двигателя включается автоматически через некоторое время после выключения зажигания.

ОТКЛЮЧЕНИЕ ИММОБИЛАЙЗЕРА ДВИГАТЕЛЯ

Иммобилайзер двигателя отключается автоматически после включения зажигания правильно кодированным ключом.

Сигнализация

ПРИНЦИПЫ РАБОТЫ

Система сигнализации

Ваш автомобиль может быть оборудован одной из приведенных далее системой охранной сигнализации:

- Охранная сигнализация по периметру.
- Охранная сигнализация по периметру с датчиками салона.
- Охранная сигнализация первой категории с датчиками салона и автономным звуковым устройством.

Охранная сигнализация по периметру

Сигнализация по периметру является защитным средством от проникновения посторонних лиц в ваш автомобиль через двери и капот. Кроме того, она защищает аудиосистему.

Датчики контроля салона

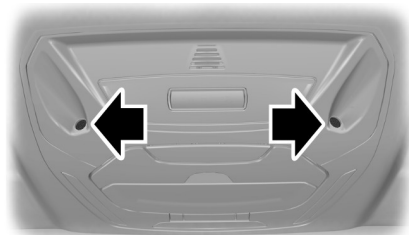

E129005

ПРЕДУПРЕЖДЕНИЕ



Датчики находятся в плафонах освещения салона и должны быть ничем не загорожены. Не включайте режим полного уровня охраны, если в салоне находятся люди, животные или другие движущиеся объекты.

Датчики защищают автомобиль от проникновения посторонних лиц, контролируя любые перемещения, происходящие внутри автомобиля.

Автономное звуковое устройство

Автономное звуковое устройство – это дополнительная охранная система, которая включает сирену при активации режима тревоги в результате срабатывания датчиков. Она переходит в режим охраны сразу же после того, как заблокированы замки дверей автомобиля. Это устройство имеет собственное питание и включает сирену даже в случае отсоединения аккумуляторной батареи или самого автономного звукового устройства

Срабатывание охранной сигнализации

Установленная в режим охраны, сигнализация срабатывает при любом из следующих событий:

- Если кто-то открыл дверь, дверь багажника или капот без использования настоящего ключа или дистанционного управления.
- Если кто-то снял аудио или навигационную систему.
- На автомобилях, не оборудованных системой запуска двигателя без ключа, если выключатель зажигания повернут в положения **I**, **II** или **III** без использования корректного ключа.
- Если датчики салона определили какие-либо перемещения в автомобиле.
- У автомобилей с автономным звуковым устройством, когда кто-то отсоединил аккумуляторную батарею или само устройство.

Сигнализация

При срабатывании сигнализации в течение 30 секунд звучит звуковой сигнал, а также включается аварийная световая сигнализация, работающая 5 минут.

Любые дальнейшие попытки произвести одно из описанных выше действий приведут к повторному срабатыванию сигнализации.

Режимы полного и пониженного уровня охраны

Режим полного уровня охраны

Данный режим является стандартным.

В режиме полной охраны внутренние датчики включаются одновременно с включением сигнализации.

Примечание: При нахождении в автомобиле животных или подвижных объектов может произойти ложное срабатывание сигнализации.

Примечание: Ложное срабатывание сигнализации может также произойти из-за дополнительного отопителя. См. **Вспомогательный отопитель** (стр. 121). Если применяется дополнительный отопитель, направьте воздушный поток в пространство для ног.

Режимы пониженного уровня охраны

В режиме ограниченной охраны внутренние датчики отключаются одновременно с включением сигнализации.

Примечание: Пониженный уровень режима охраны можно включить только в течение текущего цикла зажигания. В следующий раз, когда вы включите зажигание, охранная сигнализация перейдет в режим полного уровня охраны.

Запрос при выходе

Существует возможность настроить информационный дисплей таким образом, чтобы каждый раз на нем появлялся вопрос, какой режим уровня охраны вы хотите установить.

Если вы выберете **Ask on Exit** (запрос при выходе), то сообщение **Reduced guard?** (пониженный уровень охраны) будет появляться на информационном дисплее каждый раз при выключении зажигания.

Если да, то при появлении сообщения нажмите кнопку **OK**.

Если вы хотите оставить режим полного уровня охраны, выйдите из автомобиля, не нажимая на кнопку **OK**.

Выбор режима полного или пониженного уровня охраны

Примечание: Выбор режима **Пониженный уровень охраны** не позволит сигнализации постоянно находиться в нем. Пониженный уровень охраны установится только в течение текущего цикла зажигания. Если вы регулярно устанавливаете режим пониженного уровня охраны, выберите **Запрос при выходе**.

Для выбора режима полного или пониженного уровня охраны используйте информационный дисплей. См. **Общая информация** (стр. 94).

Информационные сообщения

См. **Информационные сообщения** (стр. 100).

Сигнализация

АКТИВАЦИЯ СИГНАЛИЗАЦИИ

Для включения сигнализации заблокируйте замки автомобиля. См. **Замки** (стр. 39).

ОТКЛЮЧЕНИЕ СИГНАЛИЗАЦИИ

Автомобили, не оборудованные системой управления замками без помощи ключа

Охранная сигнализация по периметру

Для отключения сигнализации и выключения sireны разблокируйте замки дверей ключом и включите зажигание правильно закодированным ключом или разблокируйте замки боковых дверей или двери багажного отделения с помощью пульта дистанционного управления.

Сигнализация категории один

Для отключения сигнализации и выключения sireны разблокируйте замки дверей ключом и в течение 12 секунд включите зажигание правильно закодированным ключом или разблокируйте замки боковых дверей или двери багажного отделения с помощью пульта дистанционного управления.

Автомобили, оборудованные системой управления замками без помощи ключа

Примечание: *Правильный пассивный ключ должен находиться в зоне его действия по отношению к открываемой двери. См. Система управления замками без помощи ключа (стр. 44).*

Охранная сигнализация по периметру

Для отключения сигнализации и выключения sireны разблокируйте замки дверей и включите зажигание или разблокируйте замки боковых дверей или двери багажного отделения с помощью пульта дистанционного управления.

Сигнализация категории один

Для отключения сигнализации и выключения sireны разблокируйте замки дверей и в течение 12 секунд включите зажигание или разблокируйте замки боковых дверей или крышки багажного отделения с помощью пульта дистанционного управления.

Рулевое колесо

РЕГУЛИРОВКА ПОЛОЖЕНИЯ РУЛЕВОГО КОЛЕСА

ПРЕДУПРЕЖДЕНИЕ

 Недопустимо регулировать положение рулевого колеса во время движения.

Примечание: Убедитесь в том, что вы сидите в правильной позе. См. **Сидение в правильном положении** (стр. 124).

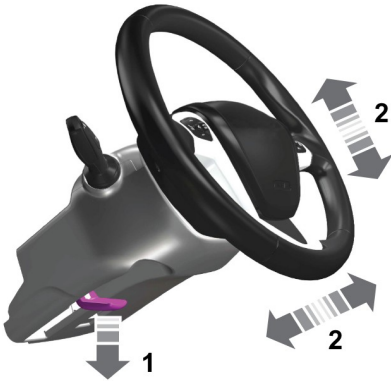

E95178



E95179

ПРЕДУПРЕЖДЕНИЕ

 При возврате в исходное положение убедитесь, что рычаг блокировки полностью зафиксировался.

УПРАВЛЕНИЕ АУДИОСИСТЕМОЙ

Выберите в аудиосистеме нужный источник.

Система дистанционного управления позволяет управлять следующими функциями:

Тип 1

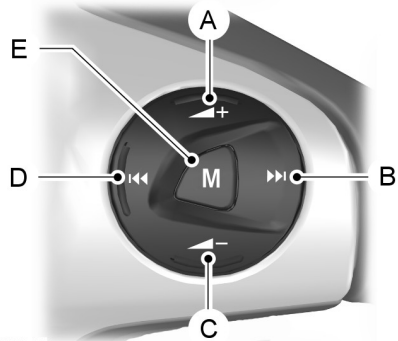

E129462

- A Увеличение громкости
- B Поиск в направлении увеличения частоты вещания (искать далее)
- C Уменьшение громкости
- D Поиск в направлении уменьшения частоты вещания (искать предыдущее)
- E Настройка (кнопка "Mode")

Рулевое колесо

Нажмите кнопку mode (режим) для выбора аудиисточника.

Тип 2

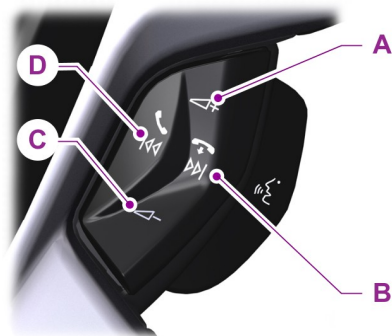

E129463

- A Увеличение громкости
- B Поиск в направлении увеличения частоты вещания (искать далее)
- C Уменьшение громкости
- D Поиск в направлении уменьшения частоты вещания (искать предыдущее)

Поиск (следующая или предыдущая предварительные установки)

Нажмите кнопку "Seek", чтобы:

- Настроить радиоприемник на следующую или предыдущую предварительную установку
- воспроизвести следующую или предыдущую дорожку.

Нажмите и **удерживайте** кнопку поиска, чтобы:

- начать автоматический поиск соседней радиостанции
- выполнить поиск в дорожке.

ГОЛОСОВОЕ УПРАВЛЕНИЕ



E129464

Вытяните кнопку для выбора или отмены голосового управления. См. **SYNC™** (стр.299). См. **SYNC™** (стр.299).

Стеклоочистители и стеклоомыватели

ОЧИСТИТЕЛИ ВЕТРОВОГО СТЕКЛА

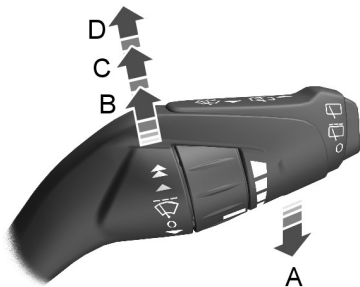

E128444

- A Однократное включение
- B Прерывистый или автоматический режим работы
- C Нормальный режим работы стеклоочистителей
- D Работа с высокой частотой

Прерывистая работа стеклоочистителей

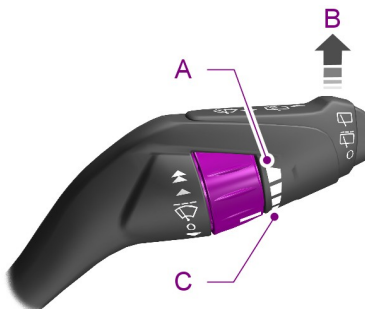

E128445

- A Короткие интервалы между взмахами щеток
- B Прерывистая работа стеклоочистителей
- C Длинные интервалы между взмахами щеток

Для регулировки интервалов между взмахами щеток можно использовать поворотный переключатель.

Система автоматической работы стеклоочистителя

Некоторые автомобили, не оборудованные датчиком дождя, имеют систему изменения скорости работы стеклоочистителя в зависимости от скорости автомобиля.

При снижении скорости автомобиля до скорости шага или при остановке скорость работы стеклоочистителя понижается на один уровень.

При разгоне автомобиля стеклоочиститель опять начинает работать на выбранной вами скорости.

Стеклоочистители и стеклоомыватели

Перемещение рычага управления стеклоочистителем при включённой системе вызовет её отключение.

При очередном замедлении или остановке автомобиля система будет вновь активирована.

АВТОМАТИЧЕСКИЕ СТЕКЛООЧИСТИТЕЛИ

ПРЕДОСТЕРЕЖЕНИЯ

! Не включайте автоматический режим работы в сухую погоду. Датчик дождя очень чувствительный, поэтому стеклоочистители могут сработать при попадании на ветровое стекло грязи, влаги или насекомых.

! Если щетки стеклоочистителя начали оставлять полосы воды и разводы, их следует заменить. В противном случае датчик дождя будет продолжать определять наличие воды на ветровом стекле, и стеклоочистители будут срабатывать, даже если большая часть ветрового стекла сухая.

! Перед включением автоматического режима при обледенении ветрового стекла полностью разморозьте его.

! Выключайте автоматический режим работы стеклоочистителей перед мойкой автомобиля.

Примечание: Если автоматический контроль света был включен в сочетании с автоматическим контролем стеклоочистителей, фары ближнего света зажгутся автоматически, когда датчик дождя активирует стеклоочистители для работы в непрерывном режиме.

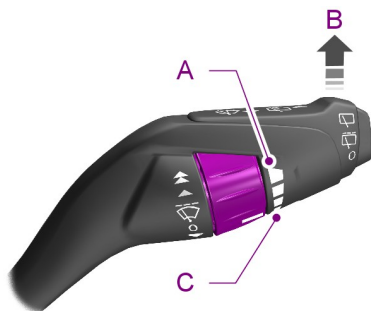

E128445

- A Высокая чувствительность
- B On (Вкл.)
- C Низкая чувствительность

Находясь в автоматическом режиме, стеклоочистители не начнут работать, пока на ветровом стекле не будет обнаружена вода. Датчик дождя будет непрерывно измерять количество влаги на ветровом стекле и автоматически изменять скорость работы стеклоочистителей.

Отрегулируйте чувствительность датчика дождя с помощью маховичка-регулятора. При установке низкой чувствительности стеклоочистители будут срабатывать, если датчик определит, что на ветровом стекле находится большое количество воды. При установке высокой чувствительности стеклоочистители будут срабатывать, если датчик определит, что на ветровом стекле находится небольшое количество воды.

Стеклоочистители и стеклоомыватели

ОМЫВАТЕЛИ ВЕТРОВОГО СТЕКЛА



E129188

ПРЕДУПРЕЖДЕНИЕ



Продолжительность одного цикла работы системы омывателя не должна превышать 10 секунд.

Никогда не включайте систему при пустом бачке омывателя.

Пока рычаг нажат в направлении рулевого колеса, омыватель будет работать одновременно со стеклоочистителями.

Через некоторое время после отпускания рычага стеклоочиститель выключится.

ОЧИСТИТЕЛЬ И ОМЫВАТЕЛИ ЗАДНЕГО СТЕКЛА

Прерывистая работа стеклоочистителей



E129193

- A Прерывистая работа стеклоочистителей
- B Работа с низкой частотой

Нажмите на кнопку в конце рычага для переключения между режимами "Откл.", "Прерывистый" и "Низкая скорость".

Очистка стекол при включении передачи заднего хода

Задний стеклоочиститель включится автоматически при включении задней передачи, если задний стеклоочиститель еще не включен, а передний стеклоочиститель работает.

Омыватель заднего окна



E129194

Стеклоочистители и стеклоомыватели

ПРЕДУПРЕЖДЕНИЕ



Продолжительность одного цикла работы системы омывателя не должна превышать 10 секунд.

Никогда не включайте систему при пустом бачке омывателя.

Пока рычаг нажат в направлении от рулевого колеса, омыватель будет работать одновременно со стеклоочистителями.

Через некоторое время после отпущания рычага стеклоочиститель выключится.

ОМЫВАТЕЛИ ФАР

Омыватели фар работают совместно с омывателями ветрового стекла при включенных фарах.

Примечание: Для предотвращения быстрого опустошения бачка омывателя, при включении одних омывателей ветрового стекла омыватели фар не включаются.

ПРОВЕРКА ЩЕТОК СТЕКЛООЧИСТИТЕЛЕЙ

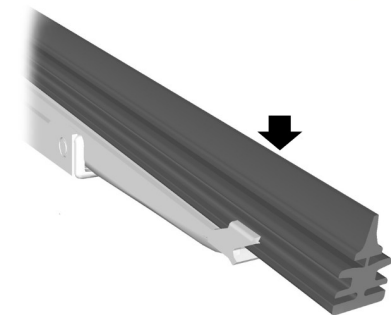

E66644

Проведите подушечками пальцев по кромке щетки стеклоочистителя.

Очищайте рабочие кромки щеток стеклоочистителей при помощи воды и мягкой губки.

ЗАМЕНА ЩЕТОК СТЕКЛООЧИСТИТЕЛЕЙ

Щётки очистителя ветрового стекла

ПРЕДОСТЕРЕЖЕНИЯ



Чтобы поменять щетки очистителя ветрового стекла, установите их в служебное положение.



Вы можете использовать служебное положение в зимнее время для облегчения очистки щёток от льда и снега. Щётки очистителя ветрового стекла вернуться в нормальное положение после того, как вы включите зажигание. Поэтому перед включением зажигания убедитесь, что ветровое стекло полностью очищено от льда.

Примечание: Щетки очистителя ветрового стекла имеют разную длину. См. **Технические характеристики** (стр. 59). Установка щёток неверной длины может привести к сбоям в работе датчика дождя.

Стеклоочистители и стеклоомыватели

Рабочее положение

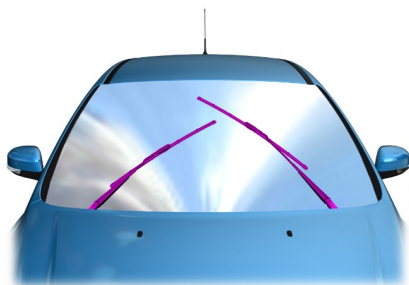

E129989



E129986

Выключите зажигание и в течение трёх секунд после этого переведите рычаг управления стеклоочистителем в позицию **A**. Отпустите рычаг, как только щётки окажутся в служебном положении.

Замена щёток очистителя ветрового стекла

Установите щётки в служебное положение и поднимите рычаги щёток.

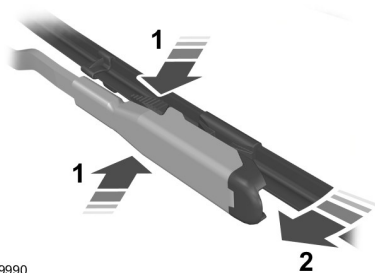

E129990

1. Одновременно нажмите кнопки блокировки.
2. Поверните и снимите щётку очистителя.

Примечание: Проверьте надёжность фиксации щётки стеклоочистителя.

3. Установка выполняется в обратной последовательности.

Электродвигатель стеклоочистителя заднего окна

1. Поднимите рычаг стеклоочистителя.

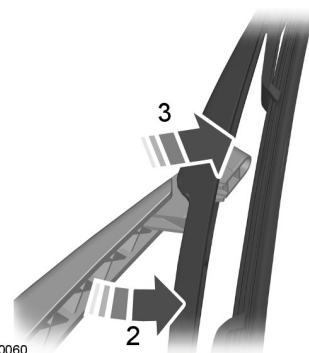

E130060

2. Немного поверните щётку в рычаге очистителя.
3. Отсоедините щётку от рычага.
4. Снимите щётку.

Стеклоочистители и стеклоомыватели

Примечание: Проверьте надёжность фиксации щётки стеклоочистителя.

5. Установка выполняется в обратной последовательности.

ТЕХНИЧЕСКИЕ ХАРАКТЕРИСТИКИ

Длины щеток очистителя ветрового стекла

Размер в мм (дюймах)	
Со стороны водителя	Со стороны пассажира
730 (28,7)	630 (24,8)

Осветительное оборудование

ОРГАНЫ УПРАВЛЕНИЯ ОСВЕТИТЕЛЬНЫМ ОБОРУДОВАНИЕМ

Переключатель приборов наружного освещения

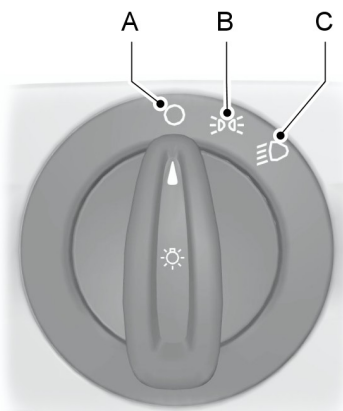

E70718

- A Выкл.
- B Передние и задние габаритные фонари
- C Фары

Стояночные фонари

ПРЕДОСТЕРЕЖЕНИЕ

 Включение стояночных фонарей в течение длительного времени может привести к разряду аккумуляторной батареи.

Выключите зажигание.

Обе стороны

Поверните выключатель в положение **В**.

Одна сторона



E130139

- A С правой стороны
- B С левой стороны

Дальний и ближний свет фар



E130140

Для переключения между ближним и дальним светом фар подайте рычаг вперед.

Сигнализация дальним светом фар

Слегка потяните рычаг в сторону рулевого колеса.

Осветительное оборудование

Освещение для безопасного подхода к дому (после окончания поездки)

Выключите зажигание и включите фары, потянув рычаг указателей поворота в сторону рулевого колеса (до упора). Раздастся короткий звуковой сигнал. Фары автоматически выключатся через три минуты (если открыта хотя бы одна дверь) или через 30 секунд после закрывания последней двери.

Функция задержки выключения осветительных приборов может быть отключена либо повторным нажатием рычага указателей поворота в сторону рулевого колеса, либо включением зажигания.

АВТОМАТИЧЕСКОЕ УПРАВЛЕНИЕ ВКЛЮЧЕНИЕМ ВНЕШНЕГО ОСВЕЩЕНИЯ

ПРЕДУПРЕЖДЕНИЕ



При сложных погодных условиях может потребоваться ручное включение фар автомобиля.

Примечание: При включении автоматического управления приборами наружного освещения, если система включила фары, вы можете включить только дальний свет.

Примечание: Если автоматический контроль света был включен в сочетании с автоматическим контролем стеклоочистителей, фары ближнего света зажгутся автоматически, когда датчик дождя активирует стеклоочистители для работы в непрерывном режиме.



E70719

Фары включаются и выключаются автоматически в зависимости от уровня наружного освещения.

Фары остаются включенным некоторое время после выключения зажигания. Вы может установить время задержки с помощью информационного дисплея. См. **Информационные дисплеи** (стр. 94).

АВТОМАТИЧЕСКОЕ УПРАВЛЕНИЕ ДАЛЬНИМ СВЕТОМ ФАР

ПРЕДУПРЕЖДЕНИЯ



Система не снимает с водителя обязательств быть внимательным и осторожным за рулем. Если система не включает (не выключает) дальний свет автоматически, может понадобится ручное переключение.



Ручное вмешательство может потребоваться при приближении к другим участникам дорожного движения, таким как велосипедисты.



Не используйте данную систему в тумане.



Система может не работать при низких температурах и прочих сложных погодных условиях. Ниже описываются случаи, когда требуется ручное вмешательство.

Осветительное оборудование

ПРЕДУПРЕЖДЕНИЯ



Если огни встречных автомобилей скрыты препятствиями (например, ограждением), система может не выключить дальний свет фар.



Регулярно проверяйте и меняйте щетки очистителя, чтобы обеспечить для датчика камеры четкий вид через лобовое стекло. На замену необходимо использовать щетки очистителя правильной длины.

Примечание: Лобовое стекло следует очищать от следов птичьего помета, насекомых, снега и льда.

Примечание: Отражающие дорожные указатели могут регистрироваться как встречное движение, вызывая переключение на ближний свет фар.

Примечание: При замене ламп фар всегда следует использовать фирменные запасные части Ford. В случае использования ламп других производителей возможно снижение эффективности системы.

Система автоматически включает дальний свет, если освещенность дороги низкая и вблизи отсутствуют другие транспортные средства. В случае обнаружения огней приближающегося транспортного средства, либо дорожного освещения, система отключает дальний свет, чтобы он не мешал остальным участникам движения. Ближний свет остается включенным.

Датчик камеры монтируется по центру за ветровым стеклом автомобиля. Датчик осуществляет непрерывное слежение за условиями движения для принятия решения о включении и выключении дальнего света.

Если система включена, дальний свет фар включается в следующих условиях.

- Темно настолько, что требуется использование дальнего света фар и
- нет движения или впереди есть фонари уличного освещения;
- скорость автомобиля выше 25 миль/ч (40 км/ч).

Дальний свет фар выключается в следующих условиях:

- уровень наружного освещения достаточно высок и дальний свет фар не требуется;
- обнаружен свет фар или габаритных фонарей приближающегося автомобиля;
- обнаружены фонари уличного освещения;
- скорость автомобиля падает ниже 16 миль/ч (25 км/ч);
- датчик видеокamеры перегревается и блокируется.

Включение системы

Для включения системы используйте информационный дисплей. См. **Информационные дисплеи** (стр. 94).



E70719

Осветительное оборудование

Переведите выключатель в положение автоматического включения освещения. См. **Автоматическое управление включением внешнего освещения** (стр. 61).



Когда система будет готова осуществлять помощь, загорится индикатор.

Примечание: Индикатор горит только в темное время суток при включенных фарах.

Примечание: После первого включения зажигания может потребоваться некоторое время на инициализацию системы, особенно в очень темных условиях. В этот период дальний свет фар автоматически не включается.

Настройка чувствительности системы

У системы есть три уровня чувствительности, для доступа к которым используется информационный дисплей. См. **Информационные дисплеи** (стр. 94).

Установленный уровень чувствительности определяет, с какой скоростью восстанавливается дальний свет фар после того, как обнаруженные участники дорожного движения покидают поле зрения.

Ручное вмешательство в работу системы

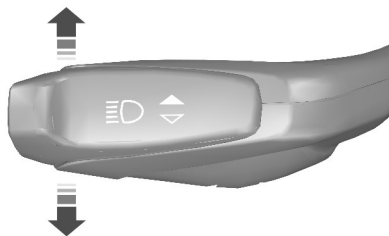

E133632

Для переключения между ближним и дальним светом фар переведите переключатель вперед или назад.

Примечание: Это временное вмешательство и система через короткое время вернется к автоматическому режиму.

Для полного отключения системы используйте меню информационного дисплея или поверните переключатель освещения в положение включения фар.

ПЕРЕДНИЕ ПРОТИВОТУМАННЫЕ ФАРЫ

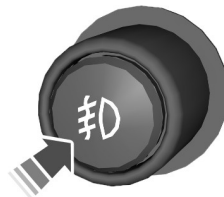

E70721

Осветительное оборудование

ПРЕДУПРЕЖДЕНИЕ



Используйте передние противотуманные фары, только если видимость значительно ограничена из-за тумана, снега или дождя.

ЗАДНИЕ ПРОТИВОТУМАННЫЕ ФОНАРИ



E70720

Примечание: Включайте задние противотуманные фонари только в условиях ограниченной видимости (менее 50 м).

Примечание: Не используйте задние противотуманные фонари в условиях дождя или снегопада когда расстояние видимости превышает 50 метров.

КОРРЕКЦИЯ НАКЛОНА СВЕТОВЫХ ПУЧКОВ ФАР

Примечание: Автомобили с ксеноновыми фарами оборудованы автоматической коррекцией наклона их световых пучков.

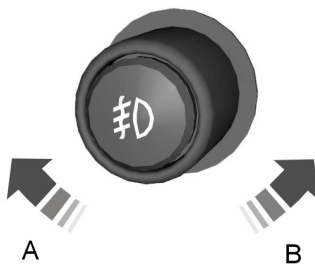

E70722

- A Поднятый световой пучок фар
- B Опущенный световой пучок фар

Вы можете отрегулировать наклон световых пучков фар в соответствии с загрузкой автомобиля.

Рекомендуемые положения наклона световых пучков фар

Нагрузка			Нагрузка в багажном отделении	Положение переключателя
на передних сиденьях	на втором ряду сидений	на третьем ряду сидений		
1-2	-	-	-	0
1-2	-	2	-	0 (0,5)**
1-2	3	-	-	1 (0,5)**

Осветительное оборудование

Нагрузка			Нагрузка в багажном отделении	Положение переключателя
на передних сиденьях	на втором ряду сидений	на третьем ряду сидений		
1-2	3	-	Максимальная ¹	3 (0,5)**
1	-	-	Максимальная ¹	4 (1,5)**

¹ См. Табличка с идентификационным номером автомобиля (стр. 261).

² Автомобили с активной подвеской.

ВИРАЖНЫЕ ФАРЫ

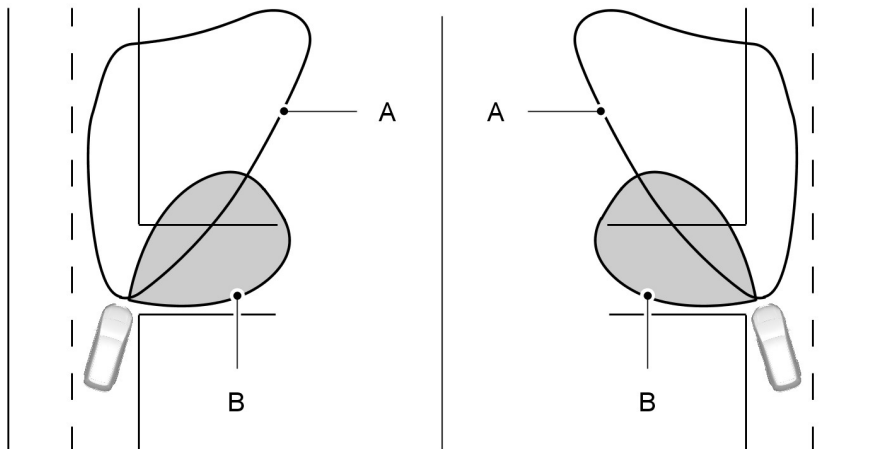

E72898

- A Свет фар
- B Свет фары освещения поворота

При повороте включается соответствующая фара освещения поворота, направленная вбок от автомобиля.

Осветительное оборудование

УКАЗАТЕЛИ ПОВОРОТА

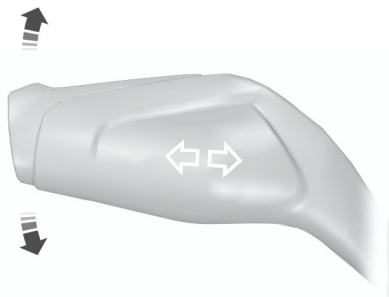

E130141

Примечание: Слегка нажмите на рычаг вверх или вниз, чтобы индикаторы поворота мигнули три раза.

ПЛАФОНЫ ВНУТРЕННЕГО ОСВЕЩЕНИЯ

Внутреннее освещение

Примечание: Лампы можно включать по отдельности, но нельзя отдельно выключить в том случае, если всё освещение было включено водителем.

Примечание: Функция отключения всех остальных плафонов будет недоступна либо ограничена возможностью отключения только плафонов местного освещения или потолочного плафона.

Освещение включается в момент отпирания или открывания дверей салона или крышки багажного отделения. Если при выключенном зажигании вы оставите открытой дверь автомобиля, во избежание разрядки аккумуляторной батареи через некоторое время все световые приборы автоматически выключатся. Чтобы включить лампы, на короткое время включите зажигание.

Плафоны освещения в боковых частях салона

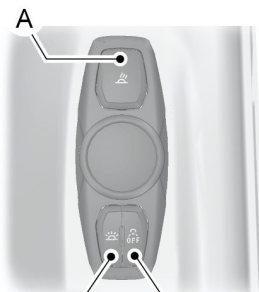

E139419

- A Выключатель плафона местного освещения
- B Переключатель режимов освещения при открытии дверей
- C Общий выключатель освещения

Если нажать переключатель **B**, то открытие двери не будет сопровождаться включением всех плафонов освещения салона. Чтобы отменить эту операцию, еще раз нажмите на переключатель.

Для управления плафонами освещения салона используется переключатель **C**.

Осветительное оборудование

Плафоны освещения в центральной части салона

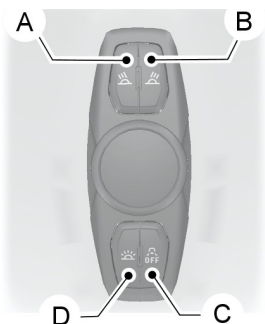

E139420

- A Выключатель правого плафона местного освещения
- B Выключатель левого плафона местного освещения
- C Переключатель режимов освещения при открытии дверей
- D Общий выключатель освещения

Если нажать переключатель **C**, то открытие двери не будет сопровождаться включением всех плафонов освещения салона. Чтобы отменить эту операцию, еще раз нажмите на переключатель.

Для управления плафонами освещения салона используется переключатель **D**.

Общее освещение

Если при выключенном зажигании вы оставите открытой дверь автомобиля, то, во избежание разрядки аккумуляторной батареи через некоторое время лампа общего освещения автоматически выключится.

В условиях темноты общий свет остается включенным при включенных фарах и зажигании.

В некоторых зонах салона, например, в пространствах для ног, в подстаканниках и у дверей предусмотрена одноцветная подсветка, которая может включаться и отключаться через меню информационного дисплея. См. **Общая информация** (стр. 94).

Для настройки желаемой яркости используйте выключатели регулятора яркости подсветки. См. **Регулятор яркости подсветки панели приборов** (стр. 139).

РЕГУЛИРОВКА ФАР - В КОМПЛЕКТАЦИЮ АВТОМОБИЛЯ ВХОДИТ: АДАПТИВНОЕ ПЕРЕДНЕЕ ОСВЕЩЕНИЕ/ ГАЗОРАЗРЯДНЫЕ ФАРЫ

Чтобы настроить фары для правостороннего или левостороннего движения, обратитесь к дилеру.

АВАРИЙНАЯ СВЕТОВАЯ СИГНАЛИЗАЦИЯ



За сведениями о расположении элементов: См. **Быстрый обзор** (стр. 10).

Осветительное оборудование

СНЯТИЕ ФАРЫ

ПРЕДУПРЕЖДЕНИЕ

 Замену ксеноновых ламп должен производить персонал, имеющий необходимые навыки. Есть опасность поражения электрическим током.

1. Откройте капот. См. **Открытие и закрытие капота** (стр. 221).

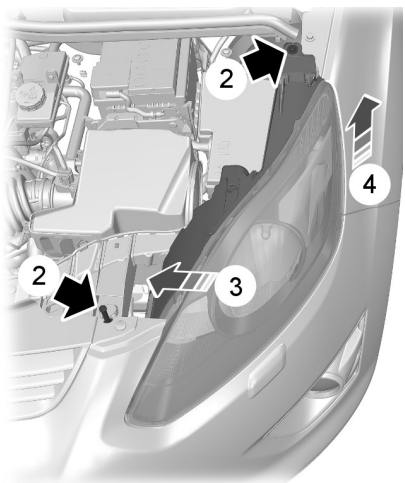

E130143

2. Выверните винты.
3. Сдвинуть фару как можно ближе к центру автомобиля, чтобы освободить ее из нижней точки крепления.
4. Приподнимите фару за внешнюю часть и снимите ее.

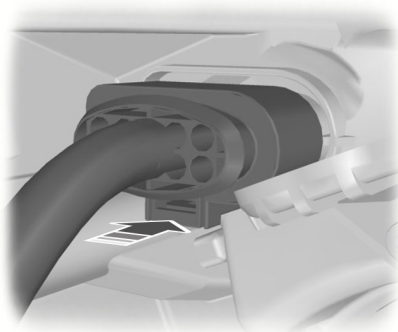

E88875

5. Отсоедините штекерный разъем.



Примечание: При установке фары убедитесь в правильном подключении электрических разъемов.

Примечание: При установке фары убедитесь в ее надежной фиксации со стороны нижней точки крепления.

Примечание: Перед установкой фары убедитесь, что в ее молдинге имеется винт.

ЗАМЕНА ЛАМП

ПРЕДУПРЕЖДЕНИЯ

-  Выключите приборы освещения и зажигания.
-  Перед снятием лампы подождите некоторое время, чтобы она остыла.
-  Замену ксеноновых ламп должен производить персонал, имеющий необходимые навыки. Есть опасность поражения электрическим током.

ПРЕДОСТЕРЕЖЕНИЯ

-  Не прикасайтесь к стеклянной колбе лампы.

Осветительное оборудование

ПРЕДОСТЕРЕЖЕНИЯ

- ⚠ Устанавливайте только подходящие по техническим требованиям лампы. См. **Таблица технических характеристик ламп** (стр. 76).

Примечание: Далее приведены инструкции, описывающие правильное снятие ламп. Установка производится в последовательности, обратной снятию, если нет дополнительных указаний.

Фара головного света

Примечание: Снимите крышки для обеспечения доступа к лампам.

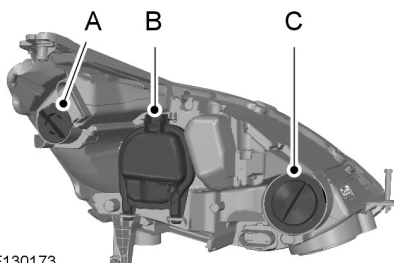

E130173

- A Рычаг указателей поворота
- B Дальний свет фар
- C Лампа ближнего света фары

Рычаг указателей поворота

1. Снимите модуль фары. См. **Снятие фары** (стр. 68).

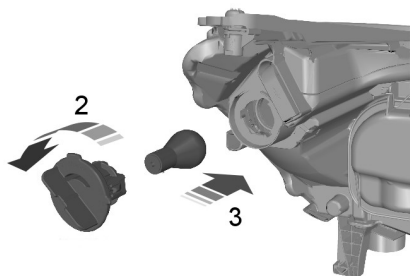

E130174

2. Поверните против часовой стрелки и снимите патрон лампы.
3. Осторожно вдавите лампу в патрон, поверните против часовой стрелки и извлеките лампу наружу.

Дальний свет фар

ПРЕДОСТЕРЕЖЕНИЕ

- ⚠ Не прикасайтесь к стеклянной колбе лампы.

1. Снимите модуль фары. См. **Снятие фары** (стр. 68).

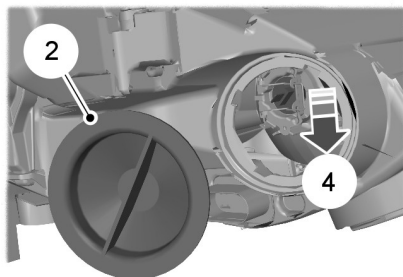

E130175

Осветительное оборудование

2. Снимите панель.
3. Отсоедините штекерный разъем.
4. Освободите зажим и снимите лампу.

Лампа ближнего света фары

ПРЕДОСТЕРЕЖЕНИЕ

-  Не прикасайтесь к стеклянной колбе лампы.

1. Снимите модуль фары. См. **Снятие фары** (стр. 68).

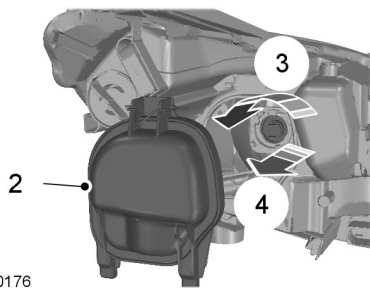

E130176

2. Снимите панель.
3. Поверните против часовой стрелки и снимите патрон лампы.
4. Извлеките лампу.

Фара освещения поворота

1. Снимите модуль фары. См. **Снятие фары** (стр. 68).

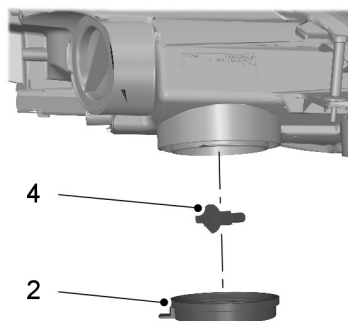

E130177

2. Снимите панель.
3. Отсоедините штекерный разъем.
4. Освободите зажим и снимите лампу.

Габаритные фонари

1. Снимите модуль фары. См. **Снятие фары** (стр. 68).

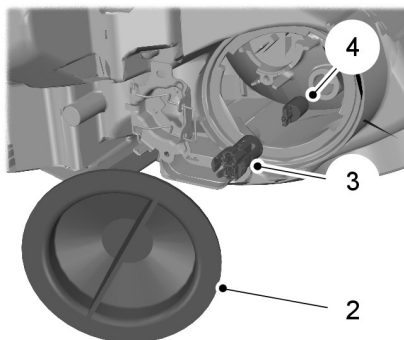

E130181

2. Снимите панель.
3. Снимите патрон лампы.
4. Извлеките лампу.

Осветительное оборудование

Боковой повторитель



E72263

1. Аккуратно снимите боковой повторитель указателя поворота.

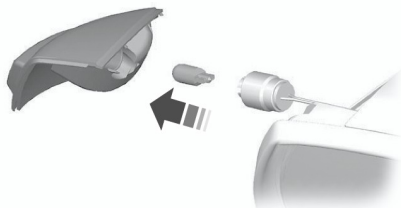

E72291

2. Снимите патрон лампы.
3. Извлеките лампу.

Лампа подсветки входа

Примечание: Поверните стекло зеркала до конца внутрь.



1

E72264

1. Установите отвертку в зазор между краем корпуса зеркала и его стеклом и отсоедините металлический фиксатор.

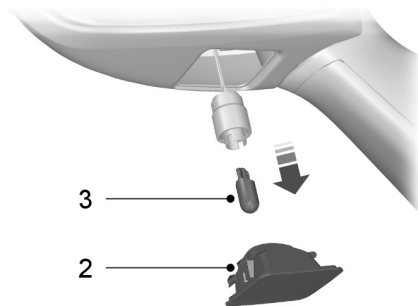

3

2

E72265

2. Снимите модуль лампы.
3. Извлеките лампу.

Осветительное оборудование

Передние противотуманные фары

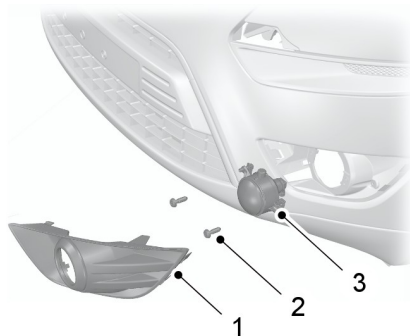

E99405

Примечание: Узел лампы и патрона противотуманной фары является неразборным.

1. Снимите крышку с помощью подходящего инструмента.
2. Выверните винты.
3. Снимите модуль лампы.

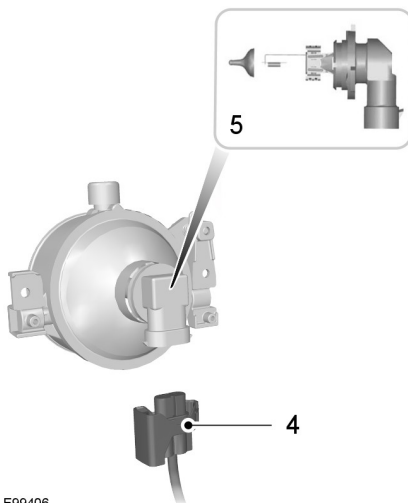

E99406

4. Отсоедините штекерный разъем.
5. Поверните против часовой стрелки и снимите патрон лампы.

Задние фонари

Указатель поворота, стоп-сигнал и фонарь габаритного света

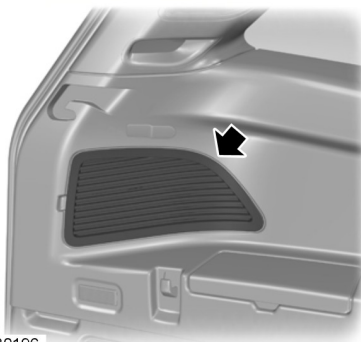

E130196

1. Снимите панель отделки.

Осветительное оборудование

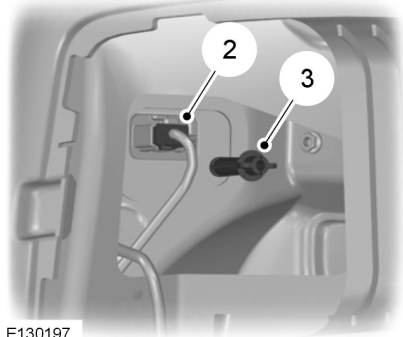

E130197

2. Отсоедините штекерный разъем.
3. Выверните барашковую гайку.
4. Снимите модуль лампы.

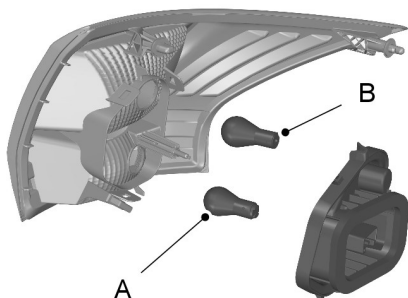

E130198

5. Снимите патрон лампы.
 6. Осторожно вдавите лампу в патрон, поверните против часовой стрелки и извлеките лампу наружу.
- A. Задний фонарь и стоп-сигнал
B. Рычаг указателей поворота

Фонарь заднего хода, задний противотуманный фонарь и задний фонарь габаритного света



E130199

1. Снимите панель отделки.

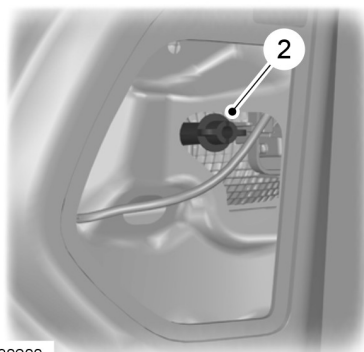

E130200

2. Выверните барашковую гайку.
3. Снимите модуль лампы.

Осветительное оборудование

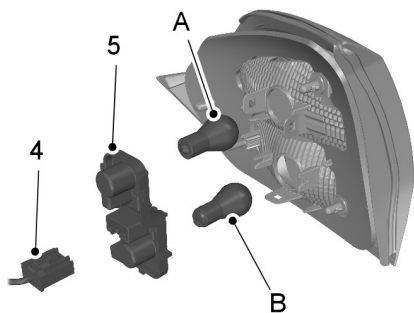

E130201

4. Отсоедините штекерный разъем.
 5. Снимите патрон лампы.
 6. Осторожно вдавите лампу в патрон, поверните против часовой стрелки и извлеките лампу наружу.
- A. Фонарь заднего хода
B. Задний противотуманный фонарь

Центральный стоп-сигнал



E87619

1. Отсоедините клипсы.

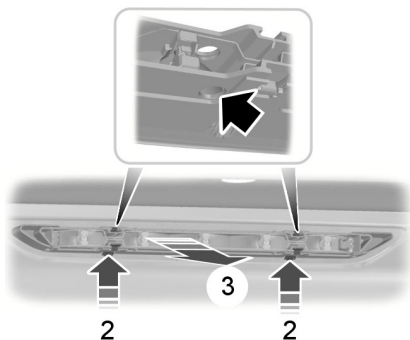

E130235

2. Вставьте в отверстия подходящий инструмент.
3. Осторожно потяните модуль лампы в направлении передней части автомобиля для освобождения пружинных держателей.



E130236

4. Снимите модуль лампы.

Осветительное оборудование

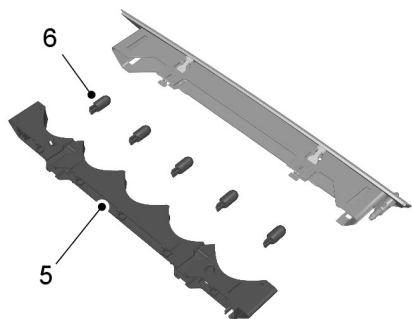

E130205

5. Снимите патрон лампы.
6. Извлеките лампу.

Фонарь подсветки регистрационного знака

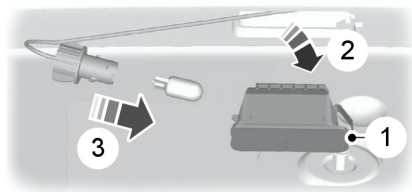

E72789

1. Осторожно освободите пружинный держатель.
2. Снимите модуль лампы.
3. Поверните лампу против часовой стрелки и извлеките её.

Плафоны освещения салона

Автомобили со светодиодными лампами

Примечание: Светодиодная панель не является обслуживаемым элементом, при возникновении ее неисправности необходимо обратиться в дилерский центр.

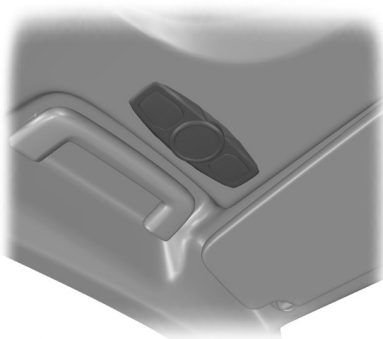

E125092

Лампа багажного отделения, лампа пространства для ног и лампа двери багажного отделения

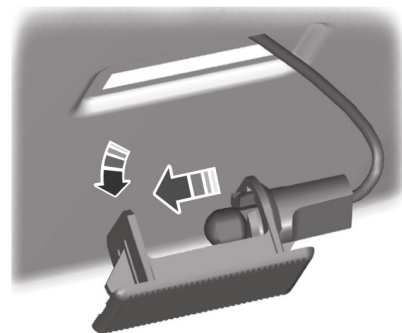

E72784

Осветительное оборудование

1. Осторожно открепите модуль лампы.
2. Извлеките лампу.

ТАБЛИЦА ТЕХНИЧЕСКИХ ХАРАКТЕРИСТИК ЛАМП

Фонарь	Тип	Мощность (Ватт)
Передний фонарь указателя поворота	PY21W	21
Дальний свет фар	H1	55
Лампа ближнего света фары	H7	55 ¹
Фара освещения поворота	H1	55
Лампа передней противотуманной фары	H11	55
Габаритные фонари	W5W	5
Боковой повторитель	WY5W	5
Лампа подсветки входа	W5W	5
Задний фонарь указателя поворота	PY21W	21
Передний и задний габаритные фонари	P21/5W	21/5
Задний фонарь	W5W	5
Задний противотуманный фонарь	P21W	21
Фонарь заднего хода	P21W	21
Фонарь подсветки регистрационного знака	W5W	5
Центральный стоп-сигнал	W5W	5
Плафон освещения багажного отделения	W5W	5

¹Установить новый предохранитель с таким же сопротивлением, как у прежнего.

Окна и зеркала

ЭЛЕКТРИЧЕСКИЕ СТЕКЛОПОДЪЕМНИКИ

ПРЕДУПРЕЖДЕНИЯ

 Не оставляйте детей в автомобиле без присмотра и не позволяйте им играть с окнами с электроприводом стекол. Они могут получить серьезную травму.

 При закрывании окон с электроприводом стекол убедитесь, что на пути поднятия стекла не находится препятствий, и что дети и домашние животные не находятся вблизи проемов окон.



E70848

Примечание: Если открыто только одно из окон, может слышаться пульсирующий шум. Чтобы снизить уровень шума, слегка откройте противоположное окно.

Для открытия окна нажмите на выключатель.

Для закрытия окна отведите выключатель вверх.

Опускание одним касанием (при наличии)

Нажмите выключатель до упора, а затем отпустите его. Чтобы остановить движение стекла нажмите выключатель еще раз или отведите его вверх.

Поднятие одним касанием (при наличии)

Отведите выключатель вверх до упора, а затем отпустите его. Чтобы остановить движение стекла нажмите выключатель еще раз или отведите его вверх.

Блокировка окон



E70850

Чтобы заблокировать или разблокировать переключатели управления задними окнами нажмите на данный переключатель. Когда переключатели управления задними окнами будут заблокированы, включится подсветка этого переключателя.

Окна и зеркала

Функция остановки и реверса стекла при возникновении препятствия (при наличии)

Предусмотрена автоматическая остановка стекла при закрывании. Если на пути стекла оказывается какое-либо препятствие, стекло опустится обратно на некоторое расстояние.

Отмена функции остановки и реверса стекла при возникновении препятствия

ПРЕДУПРЕЖДЕНИЕ



Когда вы отключаете функцию остановки и реверса стекла при возникновении препятствия, стекло не остановится, если на его пути окажется какое-либо препятствие. Будьте осторожны при закрытии окон во избежание травмы или повреждения автомобиля.

Для отмены этой защитной функции в условиях дополнительного сопротивления (например, зимой) выполните следующее:

1. Дважды закройте окно до точки, в которой возникает сопротивление, и дайте стеклу возможность переместиться в обратном направлении.
2. Закройте окно в третий раз до точки возникновения сопротивления. Функция остановки и реверса стекла при возникновении препятствия теперь выключена, и стекло можно поднять в ручном режиме. Стекло беспрепятственно пройдет точку сопротивления движению и полностью закроется.

Если после третьей попытки окно не закрывается полностью, как можно скорее обратитесь к авторизованному дилеру.

Восстановление функции остановки и реверса стекла при возникновении препятствия

ПРЕДУПРЕЖДЕНИЕ



Функция остановки и реверса стекла при возникновении препятствия выключена, пока вы не выполните сброс памяти.

Если аккумуляторная батарея отсоединена, сброс памяти функции остановки и реверса стекла при возникновении препятствия необходимо выполнить для каждого окна.

1. Отведите выключатель вверх и удерживайте его в этом положении до полного закрытия окна.
2. Отпустите ручку.
3. Отведите выключатель вверх еще на одну секунду.
4. Нажмите на выключатель и удерживайте его в этом положении до полного открытия окна.
5. Отпустите ручку.
6. Отведите выключатель вверх и удерживайте его в этом положении до полного закрытия окна.
7. Откройте окно и попытайтесь закрыть его в автоматическом режиме.
8. Если окно полностью не закрывается в автоматическом режиме, выполните сброс и повторите процедуру.

Окна и зеркала

Задержка выключения вспомогательного оборудования (при наличии)

Предусмотрена возможность использования выключателей управления стеклоподъемниками в течение нескольких минут после выключения зажигания или до открытия любой передней двери.

ПОЛНОЕ ОТКРЫВАНИЕ/ЗАКРЫВАНИЕ

С помощью функции полного открывания/закрывания вы также можете управлять электрическими стеклоподъемниками при выключенном зажигании.

Примечание: Полное открывание будет работать в течение непродолжительного времени после разблокировки автомобиля с помощью пульта дистанционного управления.

Примечание: Общее закрывание работает только в случае, если вы правильно установили настройки памяти для каждого стеклоподъемника. См. **Электрические стеклоподъемники** (стр. 77).

Общее открывание (при наличии)

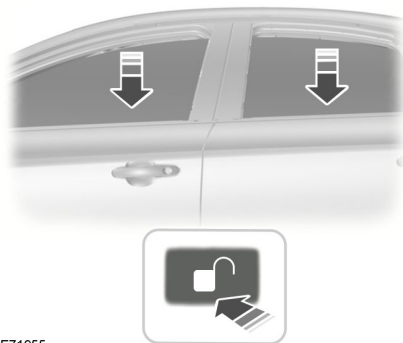

E71955

Чтобы открыть все окна, выполните следующие действия.

1. Нажмите и отпустите кнопку отпирания на пульте дистанционного управления.
2. Нажмите и удерживайте кнопку отпирания на пульте дистанционного управления не менее трех секунд.

Для прекращения открывания нажмите кнопку открывания или закрывания.

Общее закрывание (при наличии)

Автомобили без системы бесключевого входа

ПРЕДУПРЕЖДЕНИЕ



Соблюдайте осторожность при использовании функции общего закрывания. В критической ситуации нажмите кнопку открывания или закрывания для немедленной остановки.

Окна и зеркала

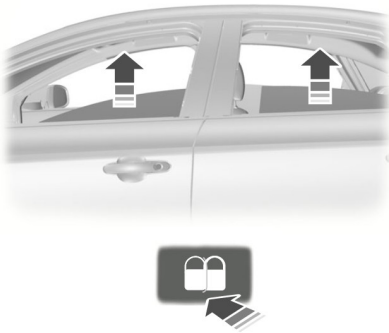

E71956

Чтобы закрыть все окна, нажмите и удерживайте кнопку закрывания на пульте дистанционного управления не менее трех секунд. Для прекращения закрывания нажмите кнопку открывания или закрывания. В процессе полного закрывания также действует функция защиты от защемления пальцев, рук и т. п.

Автомобили с системой бесключевого входа

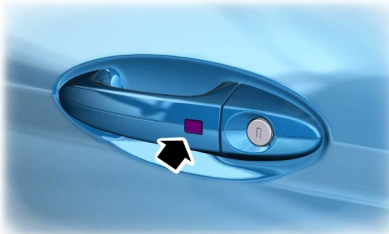

E87384

ПРЕДУПРЕЖДЕНИЕ

 Соблюдайте осторожность при использовании функции общего закрывания. В критической ситуации коснитесь датчика запираения на ручке двери для остановки.

Примечание: Запирание всех дверей можно включить, используя ручку двери водителя. Функцию общего открывания/закрывания можно также включить кнопками на пассивном ключе.

Чтобы закрыть все окна, нажмите и удерживайте ручку двери водителя не менее трех секунд. В процессе полного закрывания также действует функция защиты от защемления пальцев, рук и т. п.

НАРУЖНЫЕ ЗЕРКАЛА ЗАДНЕГО ВИДА

ПРЕДУПРЕЖДЕНИЕ

 Не переоценивайте расстояние до объекта, который вы видите в выпуклом зеркале заднего вида. Объекты, появившиеся в таком зеркале, кажутся меньше и дальше, чем есть на самом деле.

Зеркала, складываемые вручную

Складывание

Толкните корпус зеркала в направлении бокового окна.

Раскладывание

Убедитесь в полноте открытия и надежной фиксации зеркала после того, как вернете его в нормальное положение.

НАРУЖНЫЕ ЗЕРКАЛА ЗАДНЕГО ВИДА С ЭЛЕКТРОПРИВОДОМ

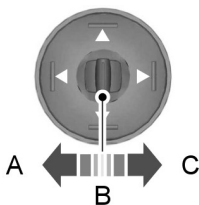

E70846

- A Левое зеркало
- B Выкл.
- C Правое зеркало

Наклон зеркального элемента

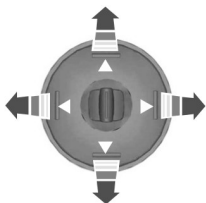

E70847

Наружные зеркала заднего вида с электроприводом содержат нагревательный элемент, который удаляет наледь и изморось со стекла зеркала. См. **Окна и зеркала с обогревом** (стр. 120).

Наружные зеркала заднего вида с электроприводом складывания

Автоматическое складывание и раскладывание

Примечание: Если зеркала были сложены с помощью кнопки складывания ручную, их можно разложить, только используя кнопку складывания вручную.

Зеркала будут сложены автоматически, когда вы блокируете автомобиль с помощью ключа, пульта дистанционного управления или посредством запроса к системе бесключевого входа. Зеркала будут разложены, когда вы разблокируете автомобиль с помощью ключа, пульта дистанционного управления или посредством запроса к системе бесключевого входа, нажимаете на внутреннюю ручку водительской двери или запускаете двигатель.

Механическое складывание и раскладывание

Механизм складывания работает только при включенном зажигании.

Примечание: Вы можете управлять наружными зеркалами (наклоном и складыванием) в течение нескольких минут после выключения зажигания. Они будут отключены, как только откроется дверь.



E72623

Для складывания и возврата в рабочее положение зеркала нажмите кнопку.

Если нажать кнопку повторно при движении зеркал, оно прекратится, и зеркала изменят направление движения.

Примечание: Если часто нажимать клавиши управления стеклоподъемниками/люком в течение короткого периода времени, то система может временно стать неработоспособной, чтобы предотвратить повреждение вследствие перегрева.

ВНУТРИСАЛОННОЕ ЗЕРКАЛО ЗАДНЕГО ВИДА С ФУНКЦИЕЙ АВТОМАТИЧЕСКОГО ЗАТЕМНЕНИЯ

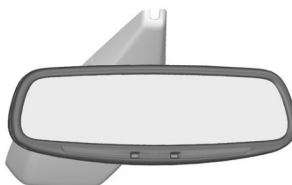

E71028

Данное зеркало заднего вида будет автоматически затемнено при попадании на него луча света. Функция автоматического затемнения не будет работать при движении задним ходом.

СИСТЕМА ИНФОРМАЦИИ НА УЧАСТКАХ ПЛОХОЙ ОБЗОРНОСТИ

Система информации о мёртвых зонах (BLIS)

ПРЕДУПРЕЖДЕНИЯ



Эта система не является инструментом, предотвращающим контакт с другими автомобилями или предметами. Система только выдает предупреждения, информирующие вас о других автомобилях, которые находятся в мёртвых зонах. Система не служит для обнаружения препятствий, пешеходов, мотоциклистов или велосипедистов.

Окна и зеркала

ПРЕДУПРЕЖДЕНИЯ

 Не используйте эту систему вместо зеркал заднего вида и не забывайте выглянуть назад через плечо перед перестроением в другой ряд. Эта система предназначена для помощи водителю и не снимает с него ответственность за управление автомобилем.

Система помогает водителю, указывая на присутствие других автомобилей в мёртвой зоне (А). Зона обнаружения простирается по обеим сторонам автомобиля от наружных зеркал назад примерно на три метра дальше бампера. Система предупреждает водителя во время движения о том, что в мёртвой зоне находятся другие автомобили.

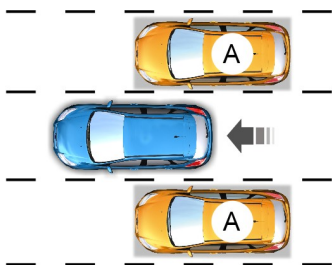

E124788

Использование системы

В системе предусмотрены желтые индикаторы, встроенные в наружные зеркала.



E124736

Примечание: Оба индикатора загораются на короткое время после включения зажигания; это подтверждает работоспособность системы.

Примечание: В автомобилях с автоматической КПП система активна только в положениях **S**, **D** и **N**.

Система действует только при скорости движения более 10 км/ч. Если водитель выбирает передачу заднего хода, система временно деактивируется.

Принцип действия и сигналы системы

Система выдает сигнал тревоги, если другие автомобили попадают в мёртвую зону, приближаясь сзади или сбоку. Если автомобили движутся параллельно или попадают в мёртвую зону спереди, сигнал тревоги инициируется только после нахождения этих автомобилей в мёртвой зоне в течение короткого времени.

Примечание: Сигнал тревоги не выдается, если автомобили входят в мёртвую зону и выходят из нее за короткий промежуток времени (как правило, меньше 2 секунд).

Система оснащена двумя датчиками радарного типа, которые располагаются позади задних колес, под бамперами.

ПРЕДОСТЕРЕЖЕНИЯ

 Не размещайте в зоне нахождения датчиков посторонние предметы, в частности, не приклеивайте стикеры.

 Ремонтные работы, выполняемые на этих участках с использованием шпатлёвки, ухудшат качество работы системы.

Окна и зеркала

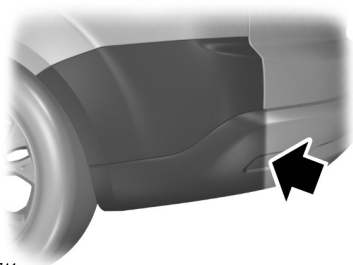

E124741

Погрешности определения

Возможны ситуации, в которых система будет не в состоянии обнаружить автомобили, въезжающие и выезжающие из мертвых зон.

В частности, возможны следующие причины:

- Мусор скапливается на панелях заднего бампера в области датчиков.
- Определенная траектория движения автомобилей при въезде или выезде из мёртвой зоны.
- Пересечение мёртвой зоны на высокой скорости.
- Сложные погодные условия.
- Пересечение мёртвой зоны несколькими автомобилями, двигающимися на близком расстоянии один от другого.

Ложные сигналы тревоги

Примечание: Ложные сигналы тревоги – это временное самоустраняющееся явление.

В некоторых ситуациях система может выдавать сигналы тревоги, когда в мёртвой зоне нет автомобилей.

Ситуации, в которых могут быть выданы ложные сигналы тревоги:

- Наличие разделительных дорожных конструкций.
- Наличие бетонных ограждений на автомагистрали.
- Зоны строительства.
- Выполнение резкого поворота вокруг угла здания.
- Кустарники и деревья.
- Велосипедисты и мотоциклисты.
- Остановка, если прямо позади, на очень близком расстоянии, находится другой автомобиль.

Включение и выключение системы

Примечание: Система включается и выключается вручную.

Для включения и выключения системы можно использовать информационный дисплей. См. **Информационные дисплеи** (стр. 94).

Если система выключена, сигналы тревоги не выдаются. Загорается контрольная лампа BLIS. См.

Сигнализаторы и индикаторы (стр. 88).

Ошибки обнаружения

Примечание: Индикатор, встроенный в зеркало, не загорается.

Если система обнаруживает в одном из датчиков неполадку, загорается и продолжает гореть предупреждающий символ системы. На информационном дисплее подтверждается наличие неисправности и указывается ее местоположение – левая или правая сторона.

Заблокированный датчик

ПРЕДУПРЕЖДЕНИЕ



Перед тем как система обнаружит, что датчик заблокирован, и выдаст предупреждение, количество пропущенных ею препятствий возрастет.

ПРЕДОСТЕРЕЖЕНИЕ



Способность датчиков к выявлению автомобилей может нарушиться в сильный дождь или в присутствии искажающих помех.

Примечание: *Участки заднего бампера в зоне установки датчиков требуется очищать от снега, грязи и льда.*

При блокировании датчика работа системы может нарушиться. Может отобразиться сообщение заблокированного датчика.

При обнаружении двух других автомобилей по обеим сторонам произойдет автоматический возврат системы к штатному режиму работы.

Ложные сигналы тревоги при буксировке прицепа

ПРЕДОСТЕРЕЖЕНИЕ



Автомобили, оборудованные буксирным устройством, которое не одобрено изготовителем, не могут корректно выявлять препятствия. Выключите систему, чтобы не выдавались ложные сигналы тревоги. См. **Информационные дисплеи** (стр. 94).

Если автомобиль оборудован буксирным устройством, которое одобрено изготовителем, система обнаружит, что установлен прицеп, и выключится. На информационном дисплее появится подтверждающее сообщение. См. **Информационные сообщения** (стр. 100). Загорится контрольная лампа BLIS. См. **Сигнализаторы и индикаторы** (стр. 88).

Щиток приборов

УКАЗАТЕЛИ

Тип 1

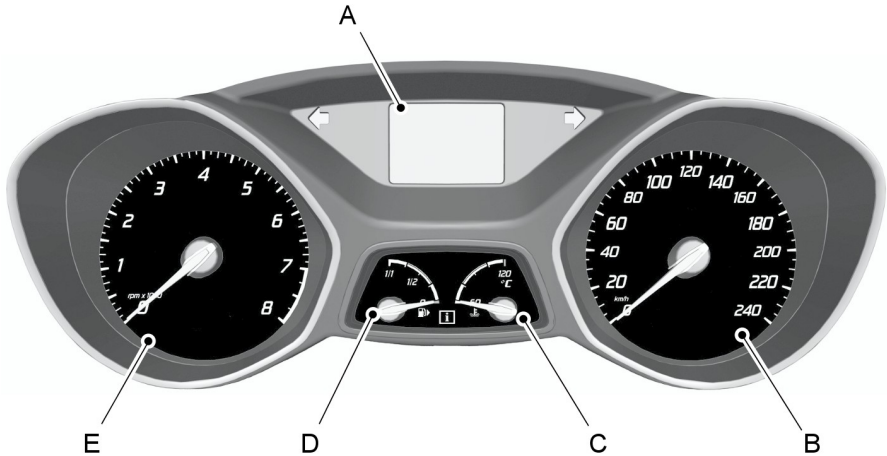

E130149

- A Информационный дисплей См. **Информационные дисплеи** (стр. 94).
- B Спидометр
- C Указатель температуры охлаждающей жидкости двигателя
- D Указатель уровня топлива
- E Тахометр

Щиток приборов

Тип 2

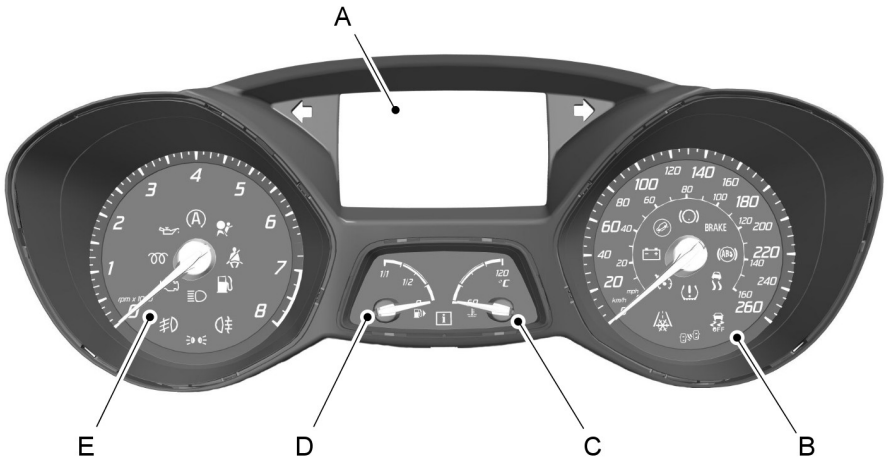

E130150

- A Информационный дисплей. См. **Информационные дисплеи** (стр. 94).
- B Спидометр
- C Указатель температуры охлаждающей жидкости двигателя
- D Указатель уровня топлива
- E Тахометр

Указатель температуры охлаждающей жидкости двигателя

Для всех автомобилей

Показывает температуру охлаждающей жидкости. При нормальной рабочей температуре стрелка указателя остается в центре.

ПРЕДОСТЕРЕЖЕНИЕ



Не запускайте двигатель, пока проблема его перегрева не будет разрешена.

Если стрелка перемещается в красную зону, это указывает на перегрев двигателя. Заглушите двигатель, выключите зажигание, постарайтесь определить причину и **дождитесь, пока двигатель остынет**. См. **Проверка охлаждающей жидкости двигателя** (стр. 229).

Указатель уровня топлива

Стрелка, изображенная рядом с символом заправочной колонки, показывает, на какой стороне автомобиля расположена крышка заливной горловины топливного бака.

Щиток приборов

СИГНАЛИЗАТОРЫ И ИНДИКАТОРЫ

Следующие предупреждающие лампы и сигналы предназначены для информирования водителя при возникновении серьезных неисправностей. Некоторые лампы включаются при запуске двигателя автомобиля, чтобы подтвердить работоспособность систем. Если какая-нибудь лампа не выключается после запуска двигателя, обратитесь к информации по предупреждающей лампе соответствующей системы.

Примечание: *Некоторые предупреждающие сигналы отображаются на информационном дисплее и выполняют те же функции, что и предупреждающие лампы, но они не загораются при запуске двигателя.*

Лампа аварийной сигнализации антиблокировочной системы тормозов



Если она загорается во время движения, это указывает на неисправность. При отключенной антиблокировочной системе автомобиль сохраняет возможность нормального торможения. При первой возможности проверьте ваш автомобиль у авторизованного дилера.

Контрольная лампа надувной подушки безопасности



Если она загорается во время движения, это указывает на неисправность. При первой возможности проверьте ваш автомобиль у авторизованного дилера.

Автоматический индикатор включения дальнего света



Индикатор загорается, когда система включена. См.

Автоматическое управление дальним светом фар (стр. 61).

Индикатор контроля мертвых зон



Индикатор загорается, когда система отключена, или в комбинации с

информационным сообщением. См. **Система информации на участках плохой обзорности** (стр. 82). См. **Информационные сообщения** (стр. 100).

Контрольная лампа тормозной системы

ПРЕДУПРЕЖДЕНИЕ



Когда включена эта предупреждающая лампа, вождение автомобиля представляет опасность. Эффективность работы тормозной системы может быть значительно снижена. Вам может потребоваться больше времени для остановки автомобиля. Незамедлительно проверьте автомобиль у авторизованного дилера. Длительная езда с включенным стояночным тормозом может вызвать неисправность тормозной системы и привести к серьезной травме.



Она загорается при включении зажигания, когда включен стояночный тормоз.

Щиток приборов

Если она загорелась во время движения автомобиля, убедитесь, что стояночный тормоз выключен. Если стояночный тормоз выключен, эта лампа указывает на низкий уровень тормозной жидкости или поломку тормозной системы. Незамедлительно проверьте автомобиль у авторизованного дилера.

Индикатор состояния системы круиз-контроля



Этот индикатор загорается, если вы задали в системе круиз-контроля скорость. См.

Использование системы круиз-контроля (стр. 180).

Указатель поворота



Мигает при включении фонарей указателей поворота. Внезапное увеличение частоты мигания указывает на перегорание одной из ламп указателей поворота. См. **Замена ламп** (стр. 68).

Контрольная лампа двигателя



Если данная лампа загорается при работающем двигателе, это указывает на неисправность. При этом двигатель продолжает работать, но, возможно, с ограниченной мощностью. Если какая-либо лампа начинает мигать во время движения, немедленно сбросьте скорость. Если сигнализатор продолжает мигать, избегайте резкого разгона или замедления. Незамедлительно проверьте автомобиль у авторизованного дилера.

Контрольная лампа передних противотуманных фар



Индикатор загорается, когда вы включаете передние противотуманные фары.

Предупреждающая лампа опасности обледенения

ПРЕДУПРЕЖДЕНИЕ



Даже если температура поднимается выше 4°C, на дороге могут существовать опасности, связанные со сложными погодными условиями.



Загорается в том случае, если температура наружного воздуха не превышает 4°C.

Индикатор свечей предпускового подогрева



Если этот индикатор загорелся, дождитесь его выключения перед запуском двигателя. См. **Пуск дизельного двигателя** (стр. 148).

Индикатор включения фар



Этот индикатор загорается, когда вы включаете ближний свет фар или габаритные огни.

Индикатор включения дальнего света



Индикатор загорается, когда вы включаете дальний свет фар. При включении аварийной сигнализации светом фар этот индикатор будет мигать.

Щиток приборов

Контрольная лампа системы зажигания



Если этот сигнализатор загорается во время движения, это указывает на неисправность. Выключите все ненужное электрооборудование. Незамедлительно проверьте автомобиль у авторизованного дилера.

Контрольная лампа низкого уровня топлива



Если загорится этот сигнализатор, как можно скорее дозаправьте автомобиль.

Предупреждающий индикатор низкого давления в шинах



Загорается в случае снижения давления в одной или нескольких шинах. См. Система контроля давления в шинах (стр. 246).

Индикатор центра сообщений



Этот сигнализатор загорается, когда на информационном дисплее появляется новое сообщение. Он будет красным или жёлтым в зависимости от важности сообщения и не выключится до устранения причины сообщения. См. Информационные сообщения (стр. 100).

Контрольная лампа давления масла

ПРЕДУПРЕЖДЕНИЕ



Не продолжайте поездку, если этот индикатор горит, несмотря на то что уровень соответствует норме. Незамедлительно проверьте автомобиль у авторизованного дилера.



Если этот индикатор продолжает гореть после запуска двигателя или загорается во время движения, это указывает на наличие неполадок. Соблюдая все меры предосторожности, как можно быстрее остановите автомобиль и выключите зажигание. Проверьте уровень масла в двигателе. См. Проверка моторного масла (стр. 228).

Предупреждающий индикатор превышения скорости



Загорается, когда автомобиль превышает заданную скорость.

Индикатор включения задних противотуманных фонарей



Индикатор загорается, когда вы включаете задние противотуманные фонари.

Щиток приборов

Контрольная лампа напоминания о необходимости пристегнуть ремень безопасности



Ее включение, сопровождающееся подачей звукового предупреждения, напомнят вам о необходимости пристегнуть ремень безопасности. См. **Система определения непристегнутого ремня безопасности** (стр. 35).

Индикатор переключения передач



Загорается в качестве рекомендации для перехода на одну передачу вверх или вниз от выбранной передачи.



Индикатор системы поддержания устойчивости



Загорается на короткий промежуток времени при включении зажигания. Если она загорается во время движения, это указывает на неисправность. После возникновения неисправности система отключается. При первой возможности проверьте ваш автомобиль у авторизованного дилера.

Примечание: Во время движения индикатор мигает, когда система работает.

Индикатор выключения системы динамической стабилизации



Индикатор включается, когда вы выключаете систему. Индикатор погаснет после повторного включения системы или выключения зажигания.

Индикатор системы Start-Stop



Включается после остановки двигателя в автоматическом режиме. Мигание индикатора указывает на необходимость перезапуска двигателя. См.

Использование цикла «Пуск-остановка» (стр. 151). См. **Информационные сообщения** (стр. 100).

ЗВУКОВЫЕ ПРЕДУПРЕЖДЕНИЯ И ИНДИКАТОРЫ

Включение и выключение предупреждающего звукового сигнала

С помощью управления информационным дисплеем вы можете отключить некоторые звуковые оповещения. За сведениями о расположении элементов: См. **Быстрый обзор** (стр. 10).

Чтобы установить, какой именно звуковой сигнал звучит:

1. Для вызова главного меню нажмите на руле кнопку со стрелкой влево.
2. Кнопками со стрелками вверх и вниз выделите **Настройки** и нажмите кнопку с правой стрелкой.
3. Выделите **Звуковые сигналы** и нажмите кнопку с правой стрелкой.

Щиток приборов

4. Для включения и отключения звукового сигнала выделите надпись **Информация** или **Предупр.** и нажмите кнопку **ОК**.
5. Для выхода из меню нажмите на кнопку с левой стрелкой. Нажмите и удерживайте кнопку со стрелкой, обращенной влево, для возврата к экрану основного меню.

Автоматическая коробка передач

Предупреждающий звуковой сигнал включается, если не выбрана парковочная передача (**P**) и открыта дверь водителя.

Сигнализатор опасности обледенения

ПРЕДУПРЕЖДЕНИЕ



Даже если температура поднимается выше 4°C, на дороге могут существовать опасности, связанные со сложными погодными условиями.

Предупреждающий звуковой сигнал включается при температуре наружного воздуха 4°C или ниже.

Ключ снаружи автомобиля

Автомобили, оборудованные системой управления замками без помощи ключа

Если двигатель включен, и в салоне автомобиля больше не распознается пассивный ключ, звучит звуковой сигнал.

Включение зажигания обычным ключом

При превышении автомобилем с любой открытой дверью сравнительно небольшой скорости звучит предупреждающий звуковой сигнал.

Сигнализатор не выключенных фар

Предупреждающий звуковой сигнал включается, если открыта дверь водителя, наружное освещение включено и зажигание выключено.

Низкий уровень топлива

Если топлива остается меньше 8 литров, звучит предупреждающий сигнал.

Крышка багажного отделения — открывающаяся вверх дверь с приводом

При эксплуатации и программировании крышки могут выдаваться различные звуковые сигналы:

- Один короткий звуковой сигнал указывает на начало открывания или закрывания открывающейся вверх двери.
- Два коротких звуковых сигнала во время открывания или закрывания указывают на обнаружение препятствия.
- Три коротких звуковых сигнала указывают на то, что открывающаяся вверх дверь не работает.
- Одним длинным звуковым сигналом подтверждается успешное программирование конечной позиции остановки.

См. **Блокировка и разблокировка замков** (стр. 39).

Щиток приборов

Устройство напоминания о непристегнутом ремне безопасности

См. Система определения непристегнутого ремня безопасности (стр. 35).

ПРЕДУПРЕЖДЕНИЯ



Устройство напоминания о непристегнутом ремне безопасности остается в режиме ожидания после того, как были пристегнуты передние ремни безопасности. Оно будет включено повторно при отстегивании какого-либо ремня безопасности.



Не садитесь поверх пристегнутого ремня безопасности во избежание срабатывания устройства напоминания о непристегнутом ремне безопасности. Система безопасности пассажира обеспечивает максимальную защиту только при правильно пристегнутом ремне безопасности.

Предупреждающий звуковой сигнал включается, если превышен заранее установленный предел скорости автомобиля и не пристегнут один из передних ремней безопасности. Звуковой сигнал прекращается через четыре минуты.

Устройство напоминания о непристегнутом заднем ремне безопасности Grand C-MAX

ПРЕДУПРЕЖДЕНИЕ



При отстегивании нескольких ремней безопасности в течение нескольких секунд раздается только один звуковой сигнал.

Предупреждающий звуковой сигнал включается, если превышен заранее установленный предел скорости автомобиля и не пристегнут задний ремень безопасности.

Информационные дисплеи

ОБЩАЯ ИНФОРМАЦИЯ

Примечание: Информационный дисплей остается включенным в течение нескольких минут после выключения зажигания.

Можно управлять различными системами автомобиля с помощью расположенных на руле элементов управления информационного дисплея. На информационном дисплее появляется соответствующая информация.

Подробные навигационные инструкции даны в соответствующем руководстве.

Список устройств

Значок меняется, показывая задействованную функцию.



Проигрыватель CD



Радиоприемник



Гнездо подключения внешних устройств



Телефон



Настройки

Органы управления

Воспользуйтесь кнопками со стрелкой вверх и вниз, чтобы просмотреть и выделить пункты меню.

Для входа в подменю нажмите кнопку со стрелкой вправо.

Для выхода из меню нажмите кнопку со стрелкой влево.

Для возврата в главное меню в любое время нажмите и удерживайте кнопку с левой стрелкой (кнопка отмены).

Нажмите кнопку **OK** для выбора и подтверждения установок.

Структура меню – информационный дисплей

Для всех автомобилей

С помощью управления информационным дисплеем вы можете получить доступ к меню. За сведениями о расположении элементов: См.

Быстрый обзор (стр. 10).

Примечание: Некоторые пункты меню могут немного отличаться от стандартных, либо отсутствовать (если являются дополнительными).

Дорожн. комп.

Одометр

Запас хода

Текущ. расход

Средн. расход

Ford EcoMode

Переключение

Упреждение

Скорость

Информационные дисплеи

Дорожн. комп.	
	Ford EcoMode
Ср. скорость	
Поступление наружного воздуха	
Все значения*	

*Чтобы настроить экраны бортового компьютера, обратитесь к официальному дилеру.

Информация
Ремни безоп.
Auto StartStop
Предуп. вод.
Дорожн. знаки

Настройки		
Помощь водит.	АПС	
	Конт.МертЗон	
	City Stop	
	Предуп. вод.	
	Троган. в гору	
	Контроль шин	
	Дорожн. знаки	Распознаван.
		Предуп. скор.
Удерж. полосы	Чувствит.	
	Интенсивн.	
Освещение	Свет в дождь	
	Фоновый свет	

Информационные дисплеи

Настройки		
	Яркость	Автоматич.
		Вручную
		Установить
	Авт. дал. свет	Вкл.
		Чувствит.
	Зад. выкл. фар	Вручную
		20 секунд
		40 секунд
		60 секунд
	Дисплей	Инф. о навиг.
Всегда выкл.		
Язык		English
		Deutsch
		Italiano
		Français
		Español
		Čeština
		Dansk
		Norsk
		Русский
		Nederlands
		Polski
Svenska		
Português		
Един. меры		
Един. темпер.		
Звук. сигнал	Место парк.	

Информационные дисплеи

Настройки		
	Информация	
	Предупр.	
Комфорт	Доп. обогрев	
	Стоян. обогрев.	Время 1
		Время 2
		Один раз
		Обогрев сейчас
	Сигнализац.	Полн. защита
		Ограниченная
Запрашивать		
Провер. сист.		

Проверка сист.

Все активные предупреждения отображаются первыми (если применимо). Меню «Проверка сист.» может иметь различный вид в зависимости от параметров оборудования и текущего статуса автомобиля. Для просмотра списка используйте кнопки со стрелками вверх и вниз.

Структура меню – информационно-развлекательный дисплей

С помощью кнопок аудио системы или навигационного устройства вы можете получить доступ к меню.

Для всех автомобилей

С помощью управления информационно-развлекательным дисплеем вы можете получить доступ к меню. За сведениями о расположении элементов: См. **Быстрый обзор** (стр. 10).

Примечание: *Некоторые пункты меню могут немного отличаться от стандартных, либо отсутствовать (если являются дополнительными).*

Проигрыватель CD
Песни и папки

Информационные дисплеи

Радио
FM
FM-AST
DAB1
DAB2
AM
AM-AST

Дополнит.
iPOD
USB
Bluetooth аудио
Вход аудио

SYNC - телефон
Набор номера
Повторный набор номера
Телефонная книга
Журнал звон.
Быстр. набор
СМС
BT устр-ва
Настройки телефона

Информационные дисплеи

Меню	
SYNC-Настр.	Вкл. Bluetooth
	Исход. парам.
	Полный сброс
	Установить
	SYNC Инфо
	Голос. настр.
SYNC-Прилож	
Настройки аудио	Адаптор громк.
	Тембр
	НАСТРОЙКА DSP
	DSP эквалайз.
	Новости
	Альтерн. част.
	Региональный режим
	Серв.связь DAB
	Bluetooth
Настройки часов	Установ. часы
	Установ. дату
	Время GPS
	Врем. зона
	Летнее время
	24 часа

Информационные дисплеи

МАРШРУТНЫЙ КОМПЬЮТЕР

Запас хода по топливу

Отображает приблизительную величину пробега автомобиля на том количестве топлива, которое осталось в баке. Изменение стиля вождения может повлиять на этот показатель.

Мгновенный расход топлива

Показывает текущее значение среднего расхода топлива.

Средний расход топлива

Показывает средний расход топлива с момента последнего обнуления показаний.

Одометр

Указатель может регистрировать величину пробега во время отдельных поездок.

Цифровой спидометр

Скорость, с которой движется автомобиль, выводится в виде числа.

Средняя скорость

Показывает среднюю скорость с момента последнего обнуления показаний.

Температура наружного воздуха

Окно отображает температуру наружного воздуха.

Одометр

Регистрирует общий пробег автомобиля.

Сброс маршрутного компьютера

Для сброса показаний в одном из окон:

1. С помощью кнопок со стрелками вверх и вниз выделите **Дорожн. комп.** и нажмите кнопку с правой стрелкой.
2. Выделите функцию сброса.
3. Удерживайте кнопку **ОК**.

ПЕРСОНАЛЬНЫЕ НАСТРОЙКИ

Единицы измерения

Для переключения между единицами измерения метрической и британской систем, прокрутите до этого экрана и нажмите кнопку **ОК**.

Выключения звуковых сигналов

Для отключения звуковых сигналов прокрутите экран до данного изображения и нажмите кнопку **ОК**.

Следующие звуковые сигналы могут быть отключены:

- Предупреждающие сообщения.
- Информационные сообщения.

ИНФОРМАЦИОННЫЕ СООБЩЕНИЯ

Примечание: *Некоторые сообщения (или отдельные слова в них) могут быть сокращены в зависимости от типа панели приборов в автомобиле.*

Информационные дисплеи



E130248

Нажмите кнопку **OK** для подтверждения и удаления отдельных сообщений с информационного дисплея. Прочие сообщения исчезнут самостоятельно через некоторое время.

Некоторые сообщения необходимо подтвердить, и только после этого предоставляется доступ к меню.

Сигнализатор сообщений



Выдача ряда сообщений сопровождается включением сигнализатора сообщений. Он будет красным или жёлтым в зависимости от важности сообщения. Сигнализатор будет гореть до тех пор, пока причина появления сообщения не будет устранена.

Надувные подушки безопасности

Сообщение	Сигнализатор сообщений	Действия
Неполадки системы подушек безопасности - устраните немедленно	желтый	Система должна быть как можно скорее проверена механиком, прошедшим надлежащую подготовку.

Сигнализация

Сообщение	Сигнализатор сообщений	Действия
Сработала сигнализация - проверьте автомобиль	желтый	См. Сигнализация (стр. 49).
Сигнализация неисправна необх. сервис	-	Система должна быть проверена механиком, прошедшим надлежащую подготовку.

Информационные дисплеи

Аккумулятор и система зарядки

Сообщение	Сигнализатор сообщений	Действия
Электр. сист. перенапряж. остановитесь!	красный	Соблюдая все меры предосторожности, как можно быстрее остановите автомобиль и выключите зажигание. Система должна быть как можно скорее проверена механиком, прошедшим надлежащую подготовку.
Низк. уровень зарядк.аккум. см. Инструкц.	желтый	Система должна быть как можно скорее проверена механиком, прошедшим надлежащую подготовку.

Система информации о мёртвых зонах (BLIS)

Сообщение	Сигнализатор сообщений	Действия
BLIS Датч. блокир. См. Инструкц.	желтый	См. Система информации на участках плохой обзорности (стр. 82).
BLIS: справа датч. неисправ. необх. сервис	желтый	Система должна быть как можно скорее проверена механиком, прошедшим надлежащую подготовку.
BLIS: слева датч. неисправ. необх. сервис	желтый	Система должна быть как можно скорее проверена механиком, прошедшим надлежащую подготовку.
BLIS недоступна прицеп прис.	желтый	См. Система информации на участках плохой обзорности (стр. 82).

Информационные дисплеи

Замки с электроприводом функции "защиты детей"

Сообщение	Сигнализатор сообщений	Действия
Блок.от дет. неисправна необх. сервис	желтый	Система должна быть как можно скорее проверена механиком, прошедшим надлежащую подготовку.

Незакрытая дверь

Сообщение	Сигнализатор сообщений	Действия
ДВЕРЬ ШОФЕРА ОТКРЫТА	красный	Как можно скорее остановите автомобиль в безопасном месте и закройте.
Открыта задняя дверь со стороны водителя	красный	Как можно скорее остановите автомобиль в безопасном месте и закройте.
ДВЕРЬ ПАССАЖИРА ОТКРЫТА	красный	Как можно скорее остановите автомобиль в безопасном месте и закройте.
Открыта задняя дверь со стороны пассажира	красный	Как можно скорее остановите автомобиль в безопасном месте и закройте.
Багажник открыт	красный	Как можно скорее остановите автомобиль в безопасном месте и закройте.
КАПОТ ОТКРЫТ	красный	Как можно скорее остановите автомобиль в безопасном месте и закройте. См. Открытие и закрывание капота (стр. 221).
Эл. зад.дверь неисправна необх. сервис	-	Система должна быть проверена механиком, прошедшим надлежащую подготовку.

Информационные дисплеи

иммобилайзера двигателя;

Сообщение	Сигнализатор сообщений	Действия
Иммобилайзер включен см. Инструкц.	желтый	Ваш ключ не опознан. Извлеките ключ из замка зажигания и вставьте его еще раз.
Иммобилайзер неисправен немед. сервис	желтый	Система должна быть как можно скорее проверена механиком, прошедшим надлежащую подготовку.

Система помощи при трогании на подъеме

Сообщение	Сигнализатор сообщений	Действия
ТРОГАНЬЕ В ГОРУ - РЕЖИМ НЕДОСТУП.	желтый	Система должна быть проверена механиком, прошедшим надлежащую подготовку.

Доступ без ключа

Сообщение	Сигнализатор сообщений	Действия
Ford KeyFree Ключ не в автомобиле	красный	См. Система управления замками без помощи ключа (стр. 44).
Ford KeyFree Ключ в автомобиле	желтый	См. Система управления замками без помощи ключа (стр. 44).
Ford KeyFree вставьте ключ в держатель	-	См. Система управления замками без помощи ключа (стр. 44).

Информационные дисплеи

Сообщение	Сигнализатор сообщений	Действия
Ford KeyFree Ключ не распознан	-	См. Система управления замками без помощи ключа (стр. 44).
Ключ батар.разряж. замен. батар.	-	
Включен ограничитель угла поворота – поверните рулевое колесо	-	См. Блокировка рулевого колеса (стр. 147).

Освещение

Сообщение	Сигнализатор сообщений	Действия
Передн. фары неисправны необх. сервис	желтый	Система должна быть как можно скорее проверена механиком, прошедшим надлежащую подготовку.
Стоп-сигналы неисправ. лампа	-	Одна или обе лампы стоп-сигналов перегорели. Проверьте лампы стоп-сигналов. См. Замена ламп (стр. 68).
Фонарь задн. противотуман. неисправ. лампа	-	Обе лампы задних противотуманных фонарей перегорели. Проверьте лампы задних противотуманных фонарей. См. Замена ламп (стр. 68).

Информационные дисплеи

Сообщение	Сигнализатор сообщений	Действия
Ближний свет неисправ. лампа	-	Одна или обе лампы ближнего света перегорели. Проверьте состояние ламп ближнего света. См. Замена ламп (стр. 68).
Стоп-сигналы прицепа деф. лампа	-	Одна или обе лампы стоп-сигналов прицепа перегорели. Проверьте лампы стоп-сигналов прицепа.
Поворотник прицепа деф. лампа	-	Одна или обе лампы указателей поворота прицепа перегорели. Проверьте лампы указателей поворота прицепа.

Обслуживание

Сообщение	Сигнализатор сообщений	Действия
Высокая темп. двигателя остановитесь!	красный	Соблюдая все меры предосторожности, как можно быстрее остановите автомобиль и выключите зажигание. Система должна быть как можно скорее проверена механиком, прошедшим надлежащую подготовку.
Тормоз. жидк. низк. уровень немед. сервис	красный	Проверьте уровень тормозной жидкости. См. Проверка уровня тормозной жидкости и рабочей жидкости гидропривода сцепления (стр. 230).
Неполадки в системе тормозов - остановитесь в безопасном месте	красный	Исходя из условий безопасности, остановите автомобиль при первой же возможности. Система должна быть немедленно проверена специалистом, прошедшим соответствующую подготовку.

Информационные дисплеи

Сообщение	Сигнализатор сообщений	Действия
Неполадки двигателя - устраните немедленно	красный	Остановите автомобиль на ближайшем безопасном участке дороги и немедленно заглушите двигатель. Система должна быть немедленно проверена специалистом, прошедшим соответствующую подготовку.
Моторн. масло уровень низк. проверить!	желтый	См. Проверка моторного масла (стр. 228).
В топливе обнаруж. вода необх. сервис	желтый	Система должна быть как можно скорее проверена механиком, прошедшим надлежащую подготовку.
Неполадки двигателя - устраните немедленно	желтый	Система должна быть как можно скорее проверена механиком, прошедшим надлежащую подготовку.
Моторн. масло заменить	-	Система должна быть проверена механиком, прошедшим надлежащую подготовку.
Омывающая жидкость уровень низк.	-	Проверьте уровень жидкости омывателя. См. Проверка омывающей жидкости (стр. 230).

Информационные дисплеи

Рулевое управление с усилителем

Сообщение	Сигнализатор сообщений	Действия
Неисправность ограничителя угла поворота, остановитесь в безопасном месте.	красный	Соблюдая все меры предосторожности, как можно быстрее остановите автомобиль и выключите зажигание. Система должна быть как можно скорее проверена механиком, прошедшим надлежащую подготовку.
Потеря рулевого управления остановитесь!	красный	Соблюдая все меры предосторожности, как можно быстрее остановите автомобиль и выключите зажигание. Система должна быть как можно скорее проверена механиком, прошедшим надлежащую подготовку.
Усил. рул. упр. неисправен необх. сервис	желтый	Рулевое управление с усилителем. Система рулевого управления полностью сохранит свою работоспособность, однако вам придется прикладывать большее усилие к рулевому колесу. Система должна быть как можно скорее проверена механиком, прошедшим надлежащую подготовку.
Неполадки рулевого управления - устраните немедленно	желтый	Система должна быть проверена механиком, прошедшим надлежащую подготовку.

Система динамической стабилизации (ESP)

Сообщение	Индикатор	Действия
Регулятор тягового усилия откл.	желтый	См. Общая информация (стр. 94).

Информационные дисплеи

Запуск двигателя

Сообщение	Сигнализатор сообщений	Действия
Ford KeyFree зажиган.выкл нажать POWER	красный	См. Пуск без помощи ключа (стр. 144).
Езда для очистки сажевого фильтра см. инструкцию	желтый	См. Фильтр твердых частиц (стр. 149).
Неполадки двига- теля - устраните немедленно	желтый	См. Фильтр твердых частиц (стр. 149).
Для запуска двига- теля нажмите педаль тормоза.	-	См. Пуск без помощи ключа (стр. 144).
Для запуска двига- теля выжмите педаль сцепления.	-	См. Пуск без помощи ключа (стр. 144).
Для запуска двига- теля нажмите педаль тормоза или выжмите педаль сцепления.	-	См. Пуск без помощи ключа (стр. 144).
Предварительный обогрев блока цилиндров	-	См. Фильтр твердых частиц (стр. 149).
Идет очистка саже- вого фильтра	-	См. Фильтр твердых частиц (стр. 149).
Очистка фильтра закончена	-	См. Фильтр твердых частиц (стр. 149).
Запуск двигателя предстоит	-	Ваш двигатель может запускаться с задержкой из-за того, что на автомобилях с дизельными двигателями производится предварительный прогрев свечей предпускового подогрева. См. Пуск дизельного двигателя (стр. 148).

Информационные дисплеи

Запуск-остановка

Сообщение	Сигнализатор сообщений	Действия
Auto StartStop Switch зажигание выключить	красный	Если система произвела выключение двигателя, выключите зажигание перед тем, как покинуть автомобиль. См. Использование цикла «Пуск-остановка» (стр. 151).
Auto StartStop для запуска выж. сцепл.	-	Необходимо перезапустить двигатель, нажмите педаль сцепления для запуска. См. Использование цикла «Пуск-остановка» (стр. 151).
Auto StartStop рычаг в нейтр.	-	Переведите рычаг в нейтральное положение, чтобы перезапустить двигатель. См. Использование цикла «Пуск-остановка» (стр. 151).
Auto StartStop Запустить вручную	-	Система не работает. Необходимо запустить вручную.

Коробка передач

Сообщение	Сигнализатор сообщений	Действия
Крб. передач горячая выж. тормоз	красный	В определенных условиях элементы автоматической коробки передач могут перегреться. В этом случае необходимо нажать педаль тормоза и остановить автомобиль во избежание дальнейшего перегрева. Включите N (NEUTRAL) или P (PARK) , нажмите педаль тормоза и включите стояночный тормоз до остывания коробки передач и исчезновения сооб-

Информационные дисплеи

Сообщение	Сигнализатор сообщений	Действия
		щения с экрана. Если автомобиль продолжает движение после появления данного сообщения, вы можете испытать толчки в качестве другого предупреждения о перегреве.
Крб. передач горячая выж. тормоз	красный	Перегрев коробки передач. В таких экстремальных условиях произойдет расцепление коробки передач от привода для предупреждения повреждения из-за перегрева. Вы не сможете продолжать движение до тех пор, пока коробка передач не остынет. Включите N (NEUTRAL) или P (PARK) , нажмите педаль тормоза и включите стояночный тормоз до остывания коробки передач и исчезновения сообщения с экрана.
Неполадки коробки передач - устраните немедленно	красный	Система должна быть как можно скорее проверена механиком, прошедшим надлежащую подготовку.
Крб. передач горячая выж. тормоз	желтый	В определенных условиях элементы автоматической коробки передач могут перегреться. В этом случае необходимо нажать педаль тормоза и остановить автомобиль во избежание дальнейшего перегрева. Включите N (NEUTRAL) или P (PARK) , нажмите педаль тормоза и включите стояночный тормоз до остывания коробки передач и исчезновения сообщения с экрана.

Информационные дисплеи

Сообщение	Сигнализатор сообщений	Действия
Крб. передач огранич.функ см. Инструкц.	желтый	Система должна быть как можно скорее проверена механиком, прошедшим надлежащую подготовку.
Крб. передач прогрев. подождите	-	При низких температурах наружного воздуха для автомобилей с автоматической коробкой передач после пуска двигателя может потребоваться несколько секунд для включения передачи, соответствующей положению R (REVERSE) (Задний ход) или D (DRIVE) (Движение). Удерживайте педаль тормоза в выжатом положении до исчезновения этого сообщения с экрана.
Крб.перед.не в парк. позиции выбрать P	-	См. Автоматическая коробка передач (стр.160). См. Запуск и остановка двигателя (стр. 144).

Информационные дисплеи

Система контроля давления воздуха в шинах

Сообщение	Сигнализатор сообщений	Действия
Проверьте давление в шинах	желтый	Упало давление в шине хотя бы одного колеса. Проверьте состояние колеса как можно быстрее.
Неисправность монитора шин, требуется обслуживание	желтый	Серьёзная неполадка. Необходимо проверка вашего автомобиля специалистом, имеющим соответствующую квалификацию.
Датчики шин не обнаруж. См. инструкц.	-	Выводится на экран при неисправности датчика давления в шинах или при использовании запасного колеса. См. Система контроля давления в шинах (стр. 246). Если предупреждение сохраняется или продолжает появляться, как можно скорее обратитесь к официальному дилеру.

Органы управления микроклиматом

ПРИНЦИПЫ РАБОТЫ

Поступление наружного воздуха

Не допускайте закупоривания воздухозаборных отверстий перед ветровым стеклом (снегом, листьями и т.п.), чтобы система кондиционирования воздуха могла работать эффективно.

Рециркуляция воздуха

ПРЕДОСТЕРЕЖЕНИЕ

 Длительное использование режима рециркуляции воздуха может привести к запотеванию стекол. Если стекла покрываются влагой, установите настройки режима удаления льда и влаги с лобового стекла.

Воздух в салоне будет изолирован от наружного. Наружный воздух не будет поступать в салон.

Отопление

Эффективность отопления салона зависит от температуры охлаждающей жидкости двигателя.

Кондиционирование воздуха

Примечание: Система кондиционирования воздуха работает только при температурах свыше 4 °C (39 °F).

Примечание: При использовании кондиционера потребление топлива возрастает.

Воздух проходит через теплообменник и там охлаждается. Для предупреждения запотевания стекол воздух осушается. Конденсируемая влага направляется наружу. Поэтому, появление небольшой лужи воды под автомобилем нормально.

Общие сведения об управлении микроклиматом в салоне.

Плотно закрывайте все окна.

Отопление салона.

Направляйте поток воздуха к ногам. При холодной или влажной погоде следует направить часть воздушного потока к ветровому стеклу и дверным окнам.

Охлаждение салона

Направляйте поток воздуха в лицо.

Органы управления микроклиматом

ВЕНТИЛЯЦИОННЫЕ ДЕФЛЕКТОРЫ

Центральные сопла системы вентиляции

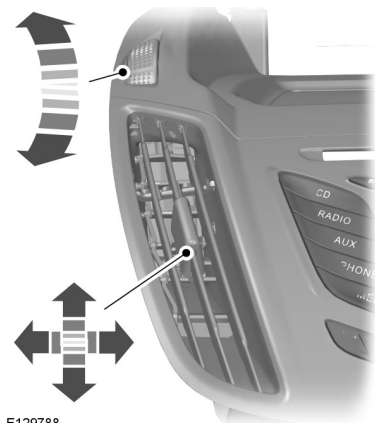

E129788

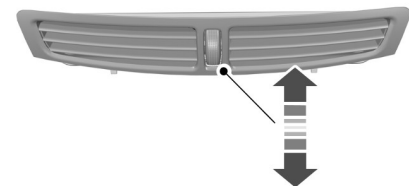

E129789

Боковой воздушный дефлектор

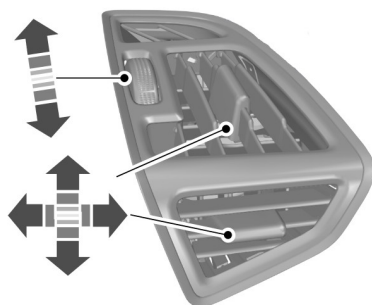

E129787

Дефлекторы вентиляции второго ряда

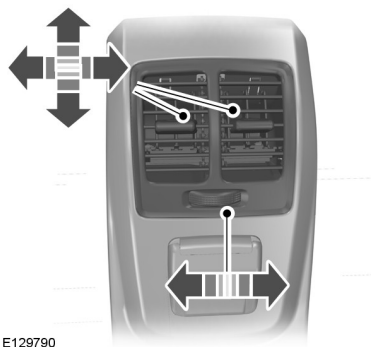

E129790

Органы управления микроклиматом

РУЧНОЙ РЕЖИМ УПРАВЛЕНИЯ МИКРОКЛИМАТОМ

Управление распределением воздуха

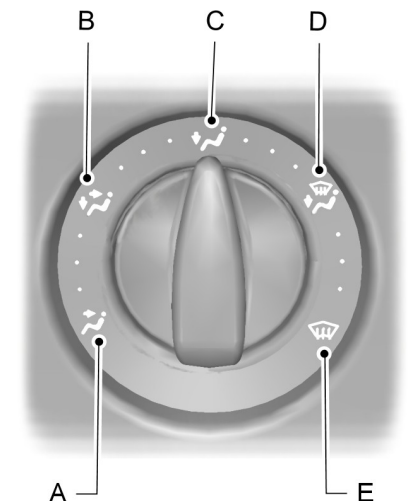

E74660

- A В сторону лица
- B В сторону лица / ног
- C В сторону ног
- D В сторону ног и ветрового стекла
- E В сторону ветрового стекла

Регулятор распределения воздуха также можно установить в любое промежуточное положение (между символами) для более точной настройки.

Вентилятор

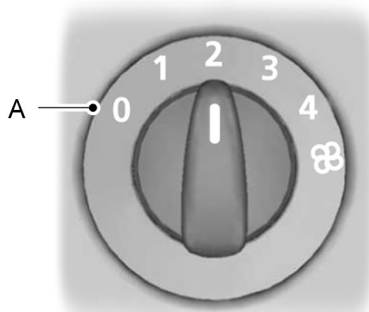

E75470

A Выкл.

Примечание: При выключенном вентиляторе салона ветровое стекло может запотевать.

Рециркуляция воздуха



Используйте эту кнопку для переключения между режимами подачи наружного воздуха и рециркуляции воздуха.

Режим быстрого прогрева салона

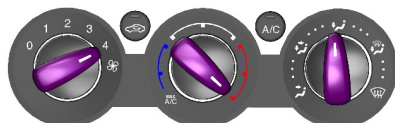

E129884

Органы управления микроклиматом

Вентиляция



E129885

Настройте режим распределения воздуха, вентилятор обдува и дефлекторы.

Кондиционирование воздуха

Включение и выключение кондиционера воздуха



При выключении вентилятора кондиционер воздуха также выключится. При повторном включении вентилятора кондиционер включится автоматически.

Охлаждение салона наружным воздухом



E129886

Режим быстрого охлаждения салона

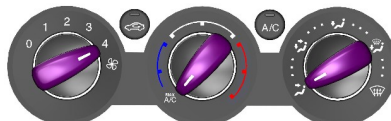

E129887

При данном положении переключателя отопителя происходит автоматическое включение и отключение кондиционера и системы циркуляции воздуха.

Вы можете включать и отключать кондиционер и систему циркуляции воздуха.

Удаление запотевания и наледи с ветрового стекла

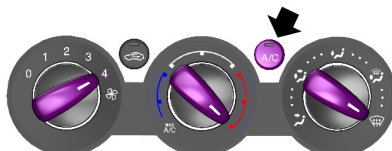

E129888

При температуре выше 4°C кондиционер воздуха включится автоматически. Убедитесь в том, что включен вентилятор салона. Во время удаления льда и влаги горит индикатор, встроенный в переключатель.

При установке переключателя распределения воздуха в любое положение, кроме ветрового стекла, **ВК** останется включенным.

Органы управления микроклиматом

Возможно включение и отключение кондиционера и системы рециркуляции воздуха, пока поток воздуха из системы вентиляции направлен на ветровое стекло

При необходимости включите обогрев стекол. См. **Окна и зеркала с обогревом** (стр. 120).

Снижение влажности воздуха в салоне



E129889

АВТОМАТИЧЕСКИЙ РЕЖИМ УПРАВЛЕНИЯ МИКРОКЛИМАТОМ

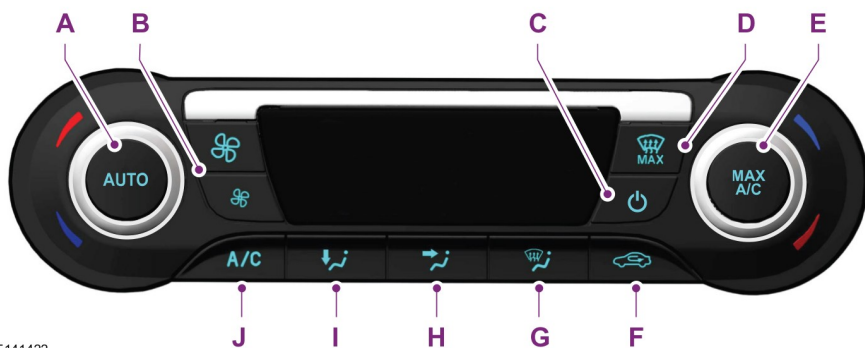

E141422

- A **AUTO:** нажмите эту кнопку для выбора режима автоматической работы. Система автоматически контролирует температуру, количество и способ распределения воздушного потока, чтобы достичь и поддерживать ранее выбранную температуру.
- B **Система управления скоростью вентилятора:** контролирует объем воздуха, циркулирующего в автомобиле. Нажмите на кнопку для выбора требуемой скорости вентилятора. Параметр отображается на дисплее.
- C **Кнопка включения и выключения:** нажмите эту кнопку, чтобы включить или выключить систему.

Органы управления микроклиматом

- D **МАХ антиобледенитель:** нажмите эту кнопку, чтобы распределять наружный воздух через вентиляционные каналы ветрового стекла. Кондиционер воздуха будет автоматически включен. Установлена максимальная скорость вентилятора и высокая (HI) температура воздуха. В таком положении распределения потоков воздуха невозможно выбрать режим рециркуляции воздуха или регулировать температуру вручную. Для возврата в режим «авто» нажмите кнопку **AUTO**.
- E **МАХ А/С:** нажмите эту кнопку, чтобы распределять максимальное количество кондиционированного воздуха через вентиляционные каналы панели приборов. Данный режим является более экономичным и эффективным по сравнению со стандартным режимом кондиционирования воздуха.
- F **Рециркуляция воздуха:** нажмите эту кнопку для переключения между режимами подачи наружного воздуха и рециркуляции воздуха. Воздух в пассажирском отделении будет рециркулировать. Эта функция может уменьшить время, необходимое для охлаждения салона, и предотвратить попадание неприятных запахов.
- G **Обогрев стекла:** Нажмите эту кнопку, чтобы распределять воздух через дефлекторы обдува ветрового стекла. Кроме того, вы можете использовать эту функцию для очистки ветрового стекла от запотевания и тонкой корки льда.
- H **Панель приборов:** нажмите эту кнопку, чтобы распределять воздух через вентиляционные каналы панели приборов.
- I **Пространство для ног:** нажмите эту кнопку, чтобы распределять воздух через вентиляционные каналы ниши для ног.
- J **Кондиционирование воздуха:** нажмите эту кнопку для включения или отключения режима кондиционирования воздуха. Система кондиционирования воздуха осуществляет охлаждение автомобиля при помощи наружного воздуха. Для повышения эффективности кондиционирования воздуха (после включения зажигания) продолжайте движение со слегка приоткрытыми окнами в течение двух-трех минут.

Органы управления микроклиматом

Контроль температуры

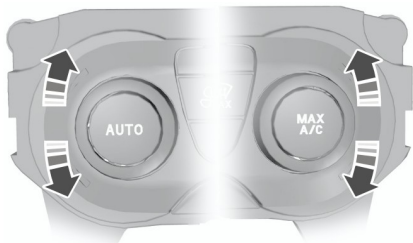

E133115

Можно установить температуру от 60 °F (15,5 °C) и 85 °F (29,5 °C). В положении LO система переключается на постоянное охлаждение. В положении HI система переключается на постоянное отопление.

Примечание: При выборе любого из положений (LO или HI) система не будет поддерживать постоянную температуру.

Режим «моно»

В этом режиме заданные значения температуры воздуха в салоне в зонах водителя и пассажира связаны между собой. При регулировке температуры с помощью поворотного регулятора со стороны водителя выбранные установки будут такими же и для зоны пассажира.

Выключение режима Mono

С помощью поворотного регулятора со стороны пассажира выберите температуру для его зоны. Режим Mono автоматически выключится. Температура в зоне водителя останется неизменной. Теперь вы можете регулировать температуру в зонах водителя и пассажира по отдельности. На дисплее отображаются температуры, заданные для каждой зоны.

Повторное включение режима Mono

Нажмите и удерживайте кнопку **AUTO (АВТО)**. Температура зоны пассажира отрегулируется до заданной температуры зоны водителя.

ОКНА И ЗЕРКАЛА С ОБОГРЕВОМ

Электрообогреватели ветрового и заднего стекла

Воспользуйтесь подогревом окон для удаления инея или влаги с ветрового стекла и обогреваемого заднего стекла.

Примечание: *Обогрев окон функционирует только при работающем двигателе.*

Обогреваемое ветровое стекло



Обогреваемое заднее стекло



Обогреваемые наружные зеркала

Наружные зеркала заднего вида оборудованы нагревательным элементом для удаления инея и влаги. Они включаются автоматически при включении обогрева заднего стекла.

ВСПОМОГАТЕЛЬНЫЙ ОТОПИТЕЛЬ

Парковочный отопитель (на время стоянки)

ПРЕДУПРЕЖДЕНИЯ



Парковочным отопителем запрещается пользоваться, когда автомобиль находится на заправочной станции, около источников воспламеняющихся паров или летучих веществ, а также в закрытых помещениях.



Парковочный отопитель следует включать приблизительно на 10 минут не реже одного раза в месяц в течение всего года. Это предотвращает заедание жидкостного насоса и электродвигателя отопителя.

Примечание: Парковочный отопитель работает только при наличии не менее 7,5 литров топлива в баке и температуре окружающего воздуха ниже 15°C. Если заряд аккумуляторной батареи низкий, отопитель не работает.

Примечание: Обогрев зависит от температуры наружного воздуха.

Примечание: При включении парковочного отопителя из-под боковой части автомобиля могут появиться выхлопные газы. Это нормальное явление, на которое можно не обращать внимания.

Примечание: На автомобилях с ручным управлением микроклиматом интенсивность нагрева салона зависит от температуры воздуха, от распределения воздушных потоков и режима работы вентилятора.

Парковочный отопитель работает независимо от отопителя автомобиля, обеспечивая нагрев охлаждающей жидкости. Он получает необходимое для своей работы топливо из топливного бака автомобиля. Парковочный отопитель также может использоваться при движении автомобиля, чтобы облегчить работу системы отопления автомобиля и обеспечить более быстрый прогрев салона.

При правильном использовании парковочный отопитель дает следующие преимущества:

- Заранее прогревает салон автомобиля.
- Удаляет иней со стекол в морозную погоду и препятствует конденсации влаги на стеклах.
- Позволяет избежать холодных пусков двигателя и обеспечивает более быстрый прогрев двигателя до рабочей температуры.

Для избежания разряжения аккумуляторной батареи:

- После того, как парковочный отопитель выполнит один цикл подогрева, выполнение следующего программируемого цикла подогрева будет возможно только после следующего пуска двигателя.
- После выполнения цикла подогрева двигайтесь на автомобиле в течение не менее чем одного периода цикла.

Программируемый парковочный отопитель

Примечание: Программируемое время - это устанавливаемое вами время, к которому необходимо прогреть автомобиль для подготовки к поездке, а не время, когда отопитель включится.

Органы управления микроклиматом

Примечание: Запрограммировать время необходимо не менее чем за 70 минут до устанавливаемого времени начала поездки.

Примечание: Необходимо правильно устанавливать время и дату. См. **Часы** (стр. 139).

Для программирования времени обогрева:

1. Для вызова главного меню используйте кнопки со стрелками на рулевом колесе. См. **Информационные дисплеи** (стр. 94).
2. Выберите функцию стояночного отопителя.

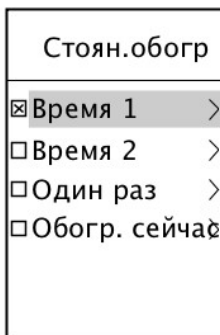

E136301

- Наличие двух функций времени позволяет программировать до двух циклов нагрева для каждого дня недели. Эти установки времени сохранятся и отопитель будет прогревать автомобиль к этому времени в эти дни каждую неделю.
- Функция **Один раз** позволяет программировать один нагревательный цикл для одного конкретного дня.
- Функция **Нагреть сейчас** автоматически включает нагреватель.

Программирование функций Time 1 и Time 2

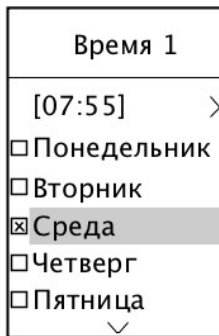

E74468

1. Для вызова главного меню используйте кнопки со стрелками на рулевом колесе.
2. Выберите первый список программирования времени.
3. Выделите день, в который отопитель должен прогревать автомобиль.
4. Нажмите на кнопку **ОК**.
5. Для выбора следующих дней, когда отопитель должен прогревать автомобиль, повторите предыдущие операции.

Органы управления микроклиматом

6. Чтобы задать время, когда автомобиль должен быть прогрет, выделите подсветкой время в верхней части дисплея и нажмите кнопку **OK**. Индикация часов начнет мигать.
7. В случае необходимости подкорректируйте часы и минуты.

Второй список программирования времени можно использовать для установки второго цикла, например, для задания различного времени в разные дни или дважды в один и тот же день. Процедура программирования такая же, как для первого программируемого таймера.

Отключение программируемого отопителя

1. Для вызова главного меню используйте кнопки со стрелками на рулевом колесе.
2. Отмените выбор активного сеанса программирования.

Программирование одинарного цикла отопителя

1. Выберите **Один раз** и нажмите кнопку со стрелкой вправо.
2. Нажмите кнопку **OK** и установите требуемую дату и время.
3. Нажмите кнопку **OK** для подтверждения установки даты и времени.

Ручная активация отопителя

Выберите **Нагреть сейчас** и нажмите кнопку **OK**. Когда отопитель включен, в соответствующем квадрате на дисплее появится крестик.

Для отключения отопителя отмените выбор функции **Нагреть сейчас**.

Вспомогательный отопитель автомобиля с дизельным двигателем (в зависимости от страны)

ПРЕДУПРЕЖДЕНИЕ



Отопителем, работающим на топливе, запрещается пользоваться, когда автомобиль находится на заправочной станции, около источников воспламеняющихся паров или летучих веществ, а также в закрытых помещениях.

Отопитель, работающий на топливе, служит для прогрева двигателя и салона в вариантах с дизельным двигателем. Он автоматически включается или выключается в зависимости от температуры наружного воздуха и охлаждающей жидкости до тех пор, пока вы его не отключите.

Для отключения отопителя, работающего за счет сгорания топлива:

1. Выделите **Aux. Heater** (дополнительный отопитель) и нажмите кнопку **OK**. Когда отопитель включен, в соответствующем квадрате на дисплее появится крестик.

Вспомогательный отопитель автомобиля с дизельным двигателем (в зависимости от страны)

Вспомогательный отопитель автомобиля с дизельным двигателем (электрический отопитель РТС) подогревает охлаждающую жидкость двигателя и воздух в салоне автомобилей с дизельными двигателями. Он автоматически включается или выключается в зависимости от температуры наружного воздуха, температуры охлаждающей жидкости и нагрузки генератора.

Сиденья

СИДЕНИЕ В ПРАВИЛЬНОМ ПОЛОЖЕНИИ

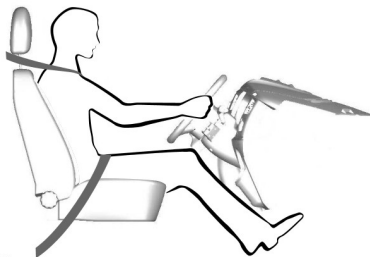

E688595

ПРЕДУПРЕЖДЕНИЯ

 Не регулируйте сиденья во время движения.

 Только правильно пристегнутый ремень безопасности может удерживать ваше туловище в том положении, в котором достигается оптимальный эффект срабатывания подушки безопасности.

Правильная регулировка и использование сидений, подголовников, ремней и подушек безопасности обеспечит самую эффективную защиту при столкновении. Наши рекомендации:

- Сидеть следует вертикально, так, чтобы основание спины располагалось как можно глубже.
- Не отклоняйте спинку сиденья более чем на 30 градусов.

- Отрегулируйте подголовник так, чтобы его верхняя точка совпадала бы по уровню с самой верхней точкой вашей головы, а подголовник был бы максимально сдвинут вперед в такое положение, при котором вы ещё не испытываете дискомфорта.
- Между вашим туловищем и рулевым колесом должно быть достаточное расстояние. Рекомендуемое расстояние между грудной клеткой и крышкой подушки безопасности – как минимум 250 мм.
- Удерживайте рулевое колесо слегка согнутыми руками.
- Ноги тоже должны быть немного согнуты, чтобы вы могли полностью выжимать педали.
- Наплечная лента ремня безопасности должна проходить через центр плеча, набедренная лента ремня должна плотно обхватывать бедра.

Выберите комфортное положение посадки, которая дает вам полный контроль над автомобилем.

ПОДГОЛОВНИКИ

ПРЕДУПРЕЖДЕНИЯ

 Перед тем как вести машину, отрегулируйте подголовники для всех пассажиров. Это поможет свести к минимуму риск травмирования шеи в случае аварии. Не регулируйте подголовники во время движения.

 Если пассажиры садятся на задние сиденья, поднимите подголовники заднего сиденья.

Сиденья

ПРЕДУПРЕЖДЕНИЯ



При установке на заднее сиденье детского устройства безопасности, предназначенного для перевозки ребёнка лицом вперед, всегда снимайте подголовник с этого сиденья.

Регулировка подголовников

Отрегулируйте подголовник таким образом, чтобы его верхняя часть совпадала с макушкой вашей головы.

Снятие подголовников

Передний подголовник

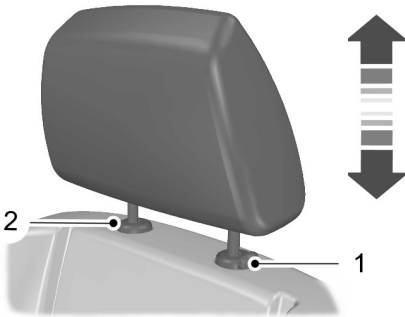

E140447

1. Нажмите и удерживайте кнопку блокировки.
2. Освободите крепежный зажим.

Примечание: Используйте подходящий инструмент.

Задний подголовник

C-MAX

Примечание: Для демонтажа подголовников заднего сиденья обратитесь к официальному дилеру.

Grand C-MAX

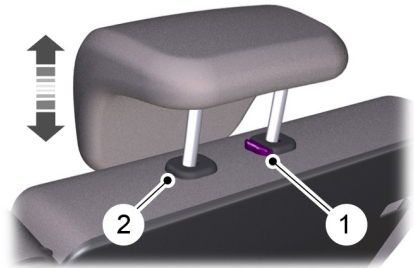

E140448

1. Нажмите и удерживайте кнопку блокировки.
2. Освободите крепежный зажим.

Примечание: Используйте подходящий инструмент.

СИДЕНЬЯ С РУЧНОЙ РЕГУЛИРОВКОЙ

Перемещение сидений назад и вперед



E130249

Сиденья

ПРЕДУПРЕЖДЕНИЕ



Чтобы убедиться в надежности фиксации сиденья после регулировки, попробуйте сдвинуть его назад и вперед.

Регулировка валика поясничной поддержки

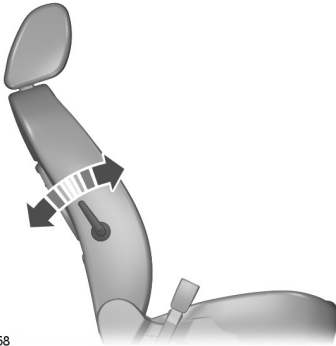

E78058

Регулировка высоты водительского сиденья

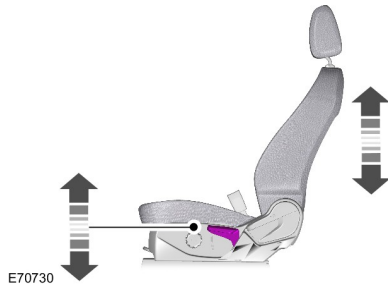

E70730

Регулировка угла наклона спинки сиденья

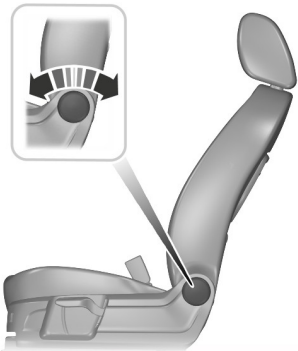

E130250

Сиденья

СИДЕНЬЯ С ЭЛЕКТРИЧЕСКОЙ РЕГУЛИРОВКОЙ

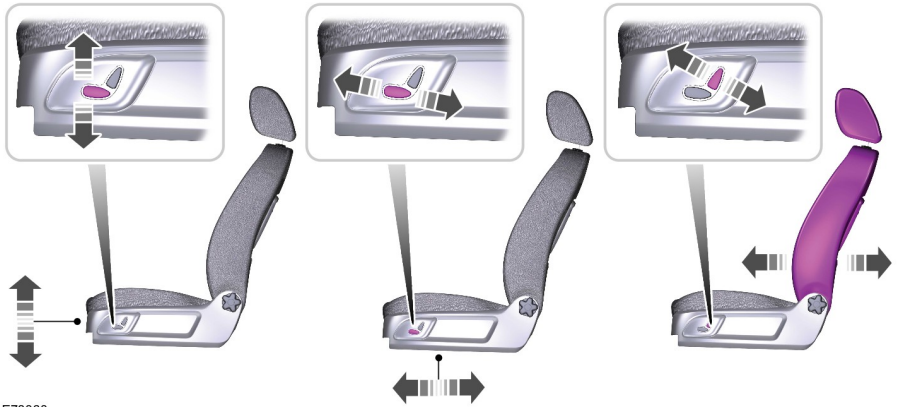



E78060

ЗАДНИЕ СИДЕНЬЯ

ПРЕДУПРЕЖДЕНИЯ

 При складывании или раскладывании сидений следите за тем, чтобы ваши пальцы не попадали между спинкой и рамой сиденья.

 Чтобы убедиться в надежности фиксации сиденья после регулировки, попробуйте сдвинуть его назад и вперед.

 При сдвиге сиденья назад убедитесь, что пространство позади сиденья свободно.

 Возвращая спинки сиденья в вертикальное положение, убедитесь, что ремни безопасности находятся в поле зрения пассажира и не защемлены позади сиденья.

Примечание: При складывании сидений полностью опустите подголовники. См. Подголовники (стр. 124).

Сиденья второго ряда - C-MAX

Система повышения комфорта сидений

ПРЕДУПРЕЖДЕНИЕ

 Не сдвигайте внешние сиденья назад в "комфортное" положение, если центральное сиденье сложено вперед. В противном случае возникает риск травм при дорожно-транспортном происшествии или при падении спинки сложенного сиденья.

Примечание: Не складывайте спинку сиденья вперед, когда оно полностью отодвинуто назад и занимает удобное положение. Сдвиньте сиденья полностью вперед.

Сиденья

На заднем ряду сидений подушка центрального сиденья может быть поднята, все центральное сиденье сдвинуто назад, а крайние сиденья немного сдвинуты назад и к центру, что обеспечивает больше пространства для ног и плеч задних пассажиров.

1. Снимите крышку. См. **Крышки багажного отделения** (стр. 196).

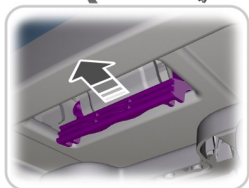

E78062

2. Потяните рукоятку открытия в нижней части сиденья.



E78063

Примечание: При подъеме подушки сиденья все сиденье сдвинется назад.

3. Поднимайте подушку сиденья до тех пор, пока она не зафиксировается в сложенном положении.



E78064

Примечание: При перемещении сидений назад они также немного сдвигаются к центру.

4. Потяните за рычаг, расположенный на внешней боковой стенке подушки каждого внешнего сиденья, и толкните сиденье назад.

Чтобы вернуть сиденье обратно в переднее положение, потяните за рычаг и сдвиньте сиденье вперед.

Сиденья

Чтобы вернуть центральное сиденье в его начальное положение, потяните за рычаг, расположенный под подушкой сиденья. Опустите подушку центрального сиденья и нажмите на нее, чтобы она зафиксировалась.

Установите крышку багажного отделения. См. **Крышки багажного отделения** (стр. 196).



Складывание спинки сиденья вниз

ПРЕДУПРЕЖДЕНИЕ



Не ставьте емкости с горячими напитками на подстаканники при движении автомобиля.

Примечание: Все три спинки могут быть сложены вне зависимости друг от друга.

Примечание: Столик и подстаканники находятся на спинке среднего сиденья.

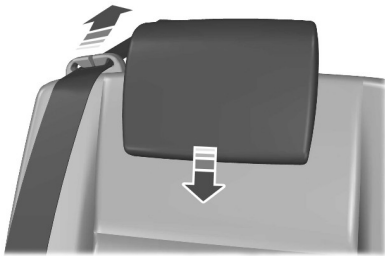

E78066

Извлеките ремни безопасности из направляющих скоб, расположенных на спинках внешних сидений. Вставьте язычки ремней безопасности в специальные удерживающие гнезда. См. **Присоединение ремней безопасности** (стр. 31).



E135599

Потяните боковой рычаг на спинке сиденья и сложите спинку вперед. Надавите на нее вниз до фиксации.

Раскладывание спинок сидений

ПРЕДУПРЕЖДЕНИЕ



Убедитесь, что спинка сиденья полностью зафиксирована в защелке.

Сиденья

Примечание: При использовании ремней безопасности задних сидений они должны быть вставлены в направляющие скобы на спинках внешних сидений. См. **Пристегивание ремней безопасности** (стр. 31).

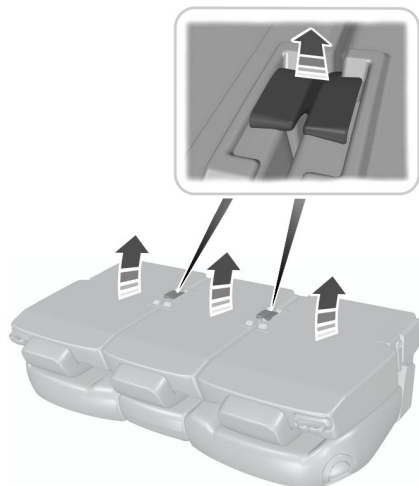

E135808

Потяните за рычаг на спинке сиденья и поднимите спинку вверх.

Складывание вперед сидений

Примечание: Для увеличения объема багажного отделения задние сиденья можно сложить.

Примечание: Все три сиденья могут быть сложены вперед независимо друг от друга.

Примечание: Если одно или оба крайних сиденья требуется сложить вперед вместе со средним сиденьем, сложите сначала среднее.

Примечание: Если требуется сложить только крайние сиденья, спинка центрального сиденья должна оставаться в вертикальном положении.

Сложите спинку сиденья вниз. См. **Складывание спинок сидений вниз**.

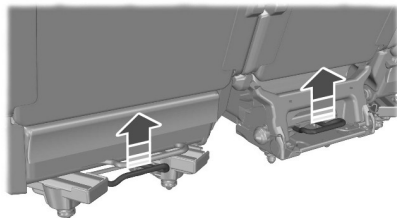

E135956

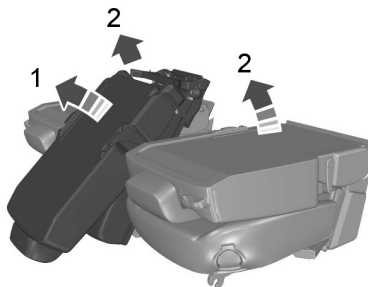

E135957

Потяните за нижнюю перекладину на задней части подушки сиденья, чтобы поднять её и сложить сиденье вперед.

ПРЕДУПРЕЖДЕНИЕ



При складывании вперед заднего сиденья всегда подсоединяйте удерживающий хомут к переднему подголовнику.

Сиденья

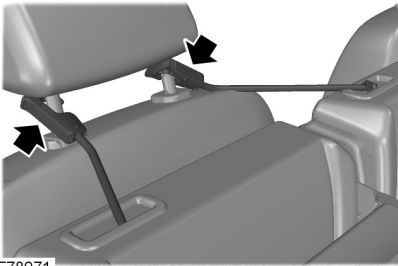

E78071

Оттяните и подсоедините удерживающие хомуты к передним подголовникам, чтобы удерживать сложенные сиденья в вертикальном положении.

Возвращение сидений в нормальное положение

ПРЕДУПРЕЖДЕНИЯ



Чтобы не получить травму, будьте внимательны при опускании сидений назад.



Убедитесь, что отверстия в полу, предназначенные для фиксации сидений, не закрыты песком, гравием или другими предметами, которые могут помешать надежной фиксации.



При отсоединении от подголовника удерживающий хомут убирается назад в сиденье.

Примечание: Если одно или оба внешних сиденья сложены вместе с центральным сиденьем, вначале следует опустить подушки внешних сидений.

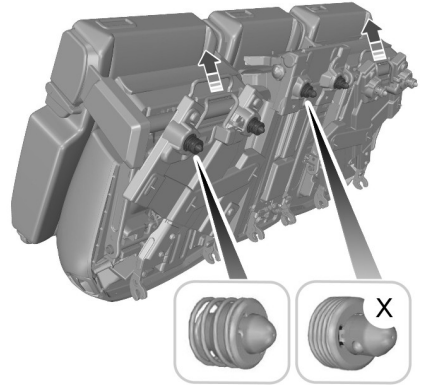

E78073

Перед складыванием сидений назад вниз вытяните нижнюю штангу в задней части каждого сиденья и убедитесь, что защелки выдвинуты.

Отсоедините удерживающие хомуты.

ПРЕДУПРЕЖДЕНИЕ



Убедитесь, в надежной фиксации сиденья, с силой нажав вперед и назад на спинку каждого сиденья или потянув вверх подушку сиденья.

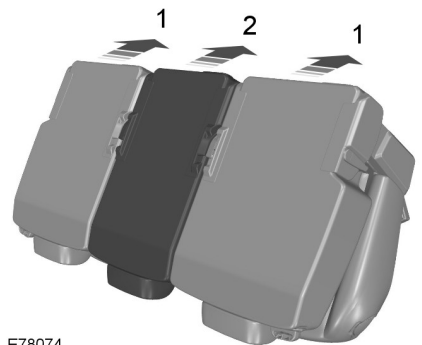

E78074

Сиденья

Откиньте сиденья назад до того момента, как они зафиксироваться в замках.

Приподнимите спинки сидений. См. **Поднятие спинок сидений.**

Вставьте задние ремни безопасности в направляющие для ремней на спинках боковых сидений.

Снятие сидений

ПРЕДУПРЕЖДЕНИЕ

 Задние сиденья имеют большую массу. Чтобы не получить травму, будьте внимательны при снятии сидений.

Примечание: Для увеличения объема багажного отделения задние сиденья можно полностью снять.

1. Сложите сиденье вперед. См. **Складывание вперед сидений.**

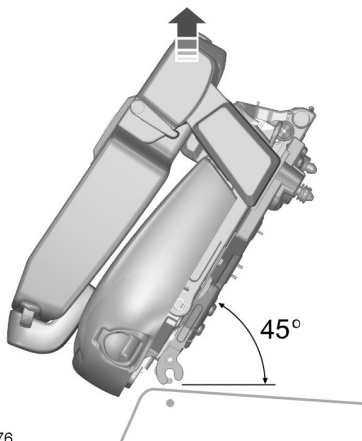

E78076

2. Приподнимите сиденье на угол приблизительно равный 45 градусам по отношению к полу.

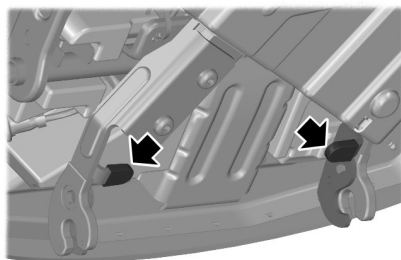



E78075

3. Надавите вниз на два красных рычага, чтобы открыть механизм блокировки.
4. Снимите сиденье.

Установка сидений

ПРЕДУПРЕЖДЕНИЯ

-  Чтобы не получить травму, будьте внимательны при опускании сидений назад.
-  Убедитесь, что отверстия в полу, предназначенные для фиксации сидений, не закрыты песком, гравием или другими предметами, которые могут помешать надежной фиксации.

Примечание: Убедитесь, что механизм блокировки полностью открыт.

Сиденья

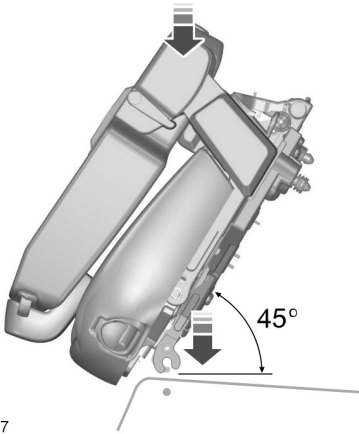

E78077

Удерживая сиденье под углом 45 градусов по отношению к полу, опустите сиденье на удерживающую штангу.

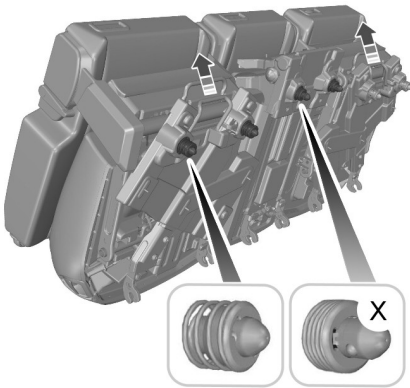

E78073

Перед складыванием сидений назад вниз вытяните нижнюю штангу в задней части каждого сиденья и убедитесь, что защелки выдвинуты.

Нажмите вниз на спинку сиденья, чтобы она зафиксировалась в замках.

Сиденья второго ряда - Grand C-MAX

Складывание спинок сидений вперед или назад



E135422

Поднимите рычаг и потяните спинку сиденья. Она будет двигаться.

Складывание среднего сиденья

ПРЕДУПРЕЖДЕНИЕ



При движении автомобиля спинка среднего сиденья должна быть поднята.



E129302

1. Потяните за рычаг в спинке среднего сиденья и опускайте спинку до защелкивания.

Сиденья



E129298

2. Потянув за ремешок, поднимите подушку правого сиденья.



E135801

3. Потяните за ремешок и переложите среднее сиденье в основание правого сиденья.
4. Опустите подушку правого сиденья.

Примечание: При сложенном среднем сиденье второго ряда образуется пространство для доступа к третьему ряду сидений.

Перемещение сидений назад и вперед

Примечание: Если среднее сиденье не сложено, оно будет двигаться вместе с правым сиденьем.



E129300

Складывание вперед сидений

ПРЕДУПРЕЖДЕНИЕ



Не используйте сиденьями третьего ряда, если сиденья второго ряда были сложены вперед.

Примечание: Перед складыванием правого сиденья среднее сиденье должно быть уложено в основание правого сиденья.

Сиденья

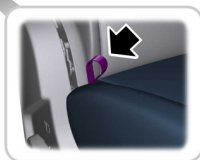

E129298

1. Потянув за ремешок, поднимите подушку.
2. Поднимите рычаг и опускайте спинку сиденья до защелкивания.

Положение легкого входа

ПРЕДУПРЕЖДЕНИЕ



Не пользуйтесь сиденьем, когда оно находится в положении легкого входа.

Примечание: Для обеспечения доступа к третьему ряду сидений вы можете подвинуть сиденья второго ряда вперед.

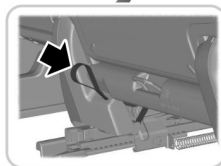
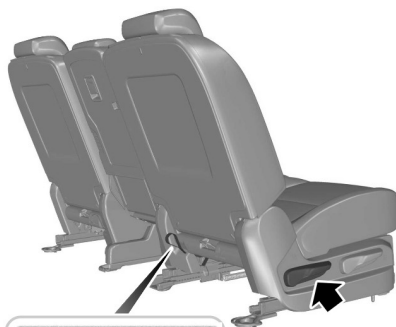

E129296

1. Потяните за рычаг, расположенный сбоку подушки сиденья, или потяните за ремешок, находящийся позади сиденья. Сиденье будет двигаться вперед.
2. Сложите вперед спинку сиденья.

Сиденья третьего ряда - Grand C-MAX

Примечание: Снимите крышку. См. *Крышки багажного отделения* (стр. 196).

Примечание: Неиспользуемые ремни безопасности должны вставляться в зажимы, расположенные в боковой панели салона. См. *Присоединение ремней безопасности* (стр. 31).

Сиденья

Складывание сидений в уровень пола

Примечание: При перевозке груза в автомобиле с горизонтально сложенными сиденьями предварительно накройте спинки сидений соответствующим ковриком.

Примечание: Не располагайте тяжелые предметы в зоне, обозначенной на коврике.



E129301

Потянув за ремешок в верхней части спинки сиденья, сложите спинку вперед.



СИДЕНЬЯ С ОБОГРЕВОМ

ПРЕДОСТЕРЕЖЕНИЕ

! Включение этой функции при неработающем двигателе приводит к разряду аккумуляторной батареи.

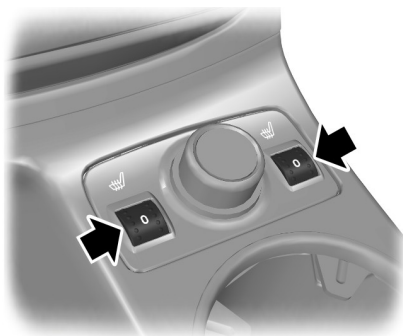

E130471

Максимальная температура сиденья достигается через пять или шесть минут. Регулировка температуры осуществляется при помощи термостата.

Обогрев сидений действует только при включенном зажигании.

Функции обеспечения комфорта

СОЛНЦЕЗАЩИТНЫЕ ШТОРКИ

Боковые окна

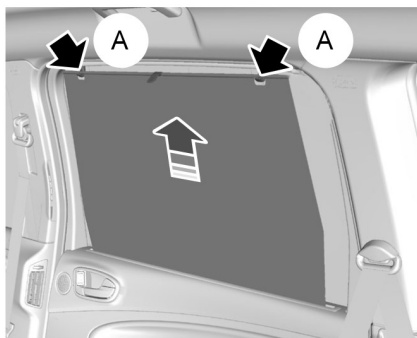

E74809

Потяните шторку вверх и закрепите ее в крючках (А).

Крыша

ПРЕДУПРЕЖДЕНИЕ



Не используйте солнцезащитную панель ключа крыши, если она загорожена посторонними предметами.

Примечание: Если часто нажимать клавиши управления стеклоподъемниками/люком в течение короткого периода времени, то, чтобы предотвратить повреждение вследствие перегрева, система может временно стать неработоспособной.

Примечание: Солнцезащитная панель люка крыши перемещается только при включенном зажигании.

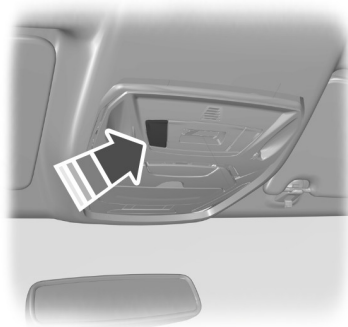

E125025

Солнцезащитной панелью управляет переключатель, расположенный между солнцезащитными шторками.

Открытие и закрытие солнцезащитной панели люка крыши

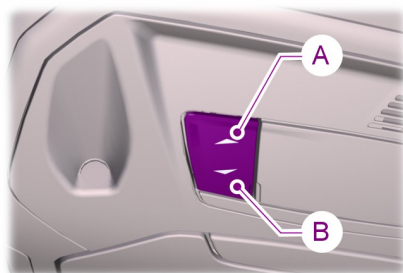

E125146

- A Нажмите, чтобы закрыть
- B Нажмите, чтобы открыть

Ручное открытие и закрытие противосолнечной шторки

Нажмите переключатель и удерживайте его в первом рабочем положении. Отпустите его для остановки шторки.

Функции обеспечения комфорта

Автоматическое открывание и закрывание солнцезащитной панели люка крыши

Нажмите/поднимите клавишу во второе положение срабатывания, а затем отпустите ее. Нажмите еще раз, чтобы остановить перемещение панели.

Примечание: Если возникнут сбои в работе, выполните описанную ниже процедуру повторной настройки.

Функция защиты от защемления пальцев, рук и т. п.

ПРЕДУПРЕЖДЕНИЯ



Функция защиты от защемления не действует до момента переустановки блока памяти с помощью процедуры повторной настройки.



Бесконтрольное закрывание солнцезащитной панели может привести к отключению функции защиты от прищемления и стать причиной травмы.

Если возникнет препятствие, закрывающаяся или открывающаяся солнцезащитная панель автоматически прикратит движение и немного переместится в обратном направлении.

Повторная настройка солнцезащитной панели

ПРЕДУПРЕЖДЕНИЕ



При выполнении данной процедуры функция защиты от защемления не действует.

Убедитесь в том, что на участке перемещения панели нет посторонних предметов.

Примечание: Процесс повторной настройки требуется начать не позднее чем через 30 секунд после включения зажигания.

Если панель перестала правильно открываться или закрываться, выполните описанную ниже процедуру перенастройки:

1. Дважды нажмите на переключатель **В** до первой точки срабатывания и отпустите переключатель в течение двух секунд.
2. Дважды нажмите на переключатель **А** до первой точки срабатывания и отпустите переключатель в течение двух секунд.
3. Нажмите переключатель **В** до первой точки срабатывания и удерживайте его, пока панель не откроется полностью.
4. Нажмите переключатель **А** до первой точки срабатывания и удерживайте его, пока панель не закроется полностью.

Если шаг 2 не завершается через 15 секунд после шага 1, функция повторного запоминания прерывается. Выключите зажигание, выждите еще 30 секунд, затем снова включите зажигание. В этом случае выполните процедуру сначала еще раз.

Проверьте правильность перенастройки, задействовав функции автоматического открывания и закрывания.

Функции обеспечения комфорта

РЕГУЛЯТОР ЯРКОСТИ ПОДСВЕТКИ ПАНЕЛИ ПРИБОРОВ



E70723

ЧАСЫ

См. **Информационные дисплеи** (стр. 94).

ПРИКУРИВАТЕЛЬ

ПРЕДОСТЕРЕЖЕНИЯ

! Использование розеток при неработающем двигателе может привести к разряду аккумуляторной батареи.

! Не удерживайте прикуриватель в нажатом положении.

Примечание: Розетку также можно использовать для питания приборов, рассчитанных на напряжение питания 12 В и номинальный ток не более 10 А. Для подключения электроприборов используйте только рекомендованные соединительные элементы из ассортимента фирменных аксессуаров компании Ford или элементы, пригодные для подключения штекеров стандарта SAE.

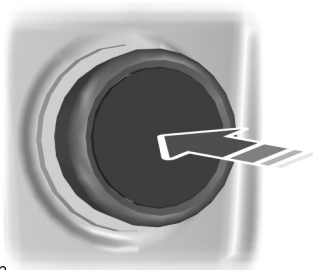

E103382

Нажмите на корпус прикуривателя. Подождите, пока прикуриватель автоматически выдвинется из гнезда.

ДОПОЛНИТЕЛЬНЫЕ ЭЛЕКТРИЧЕСКИЕ РОЗЕТКИ

ПРЕДОСТЕРЕЖЕНИЕ

! Использование розеток при неработающем двигателе может привести к разряду аккумуляторной батареи.

Примечание: Розетку также можно использовать для питания приборов, рассчитанных на напряжение питания 12 В и номинальный ток не более 10 А. Для подключения электроприборов используйте только рекомендованные соединительные элементы из ассортимента фирменных аксессуаров компании Ford или элементы, пригодные для подключения штекеров стандарта SAE.



E78056

Функции обеспечения комфорта

Дополнительные электрические розетки расположены на центральной консоли и в багажном отделении.

Инвертирующий усилитель мощности

ПРЕДОСТЕРЕЖЕНИЯ

- ⚠ Использование розеток при неработающем двигателе может привести к разряду аккумуляторной батареи.
- ⚠ Если светодиодный сигнализатор непрерывно мигает, то извлеките вилку или выключите зажигание, а затем включите повторно.
- ⚠ Сигнализатор выключится, если температура превысит 85°C (185°F). Сигнализатор мигнет один раз. По мере охлаждения сигнализатор автоматически включится снова.
- ⚠ Запрещается превышать максимально допустимую нагрузку. Если это случится, то сигнализатор мигнет дважды. Извлеките штепсель (вилку) и повторно установите ее.
- ⚠ Если светодиод мигает три или четыре раза, проверьте систему у квалифицированного механика.

Примечание: Розетку также можно использовать для питания приборов, рассчитанных на максимальную нагрузку 150 Вт.

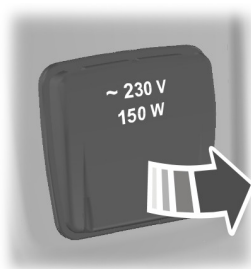

E98199

ПОДСТАВКИ ДЛЯ СТАКАНОВ

ПРЕДУПРЕЖДЕНИЕ

- ⚠ Не ставьте емкости с горячими напитками на подстаканники при движении автомобиля.

Подносы в спинках сидений

ПРЕДУПРЕЖДЕНИЕ

- ⚠ Не используйте подносы во время движения автомобиля. Перед началом движения убедитесь, что подносы сложены и надёжно зафиксированы.



E72630

Функции обеспечения комфорта

МЕСТА ДЛЯ ХРАНЕНИЯ ВЕЩЕЙ

Заднее вещевое отделение

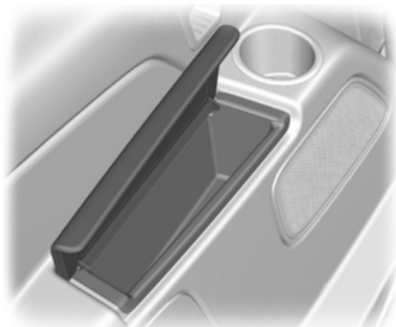

E72982

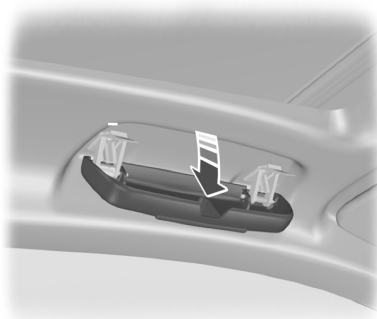

E91508

ПОДСТАКАННИК

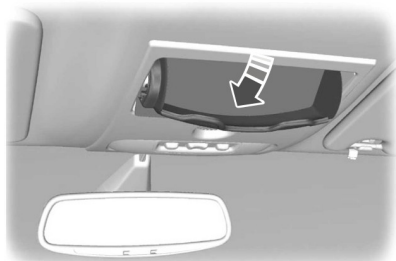

E75193

ГНЕЗДО АУДИОВХОДА

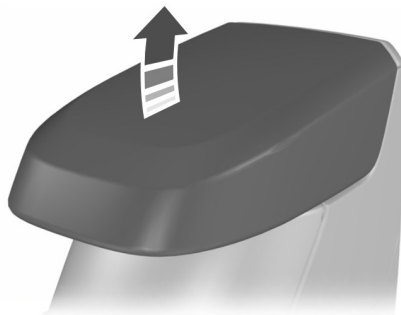

E91511

Функции обеспечения комфорта

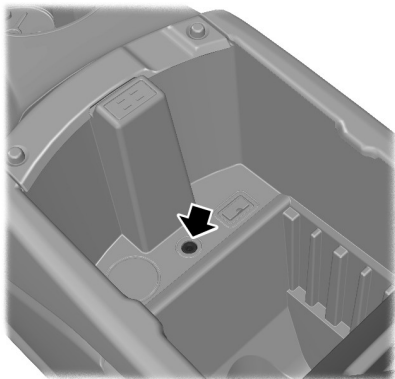

E130068

См. **Дополнительное гнездо входа (AUX IN)** (стр. 286).

USB-ПОРТ

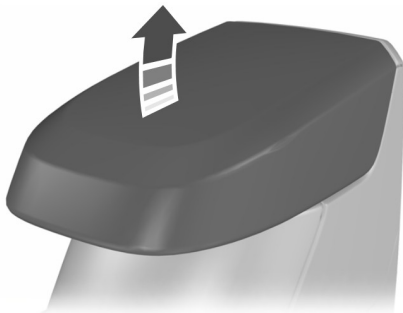

E91511

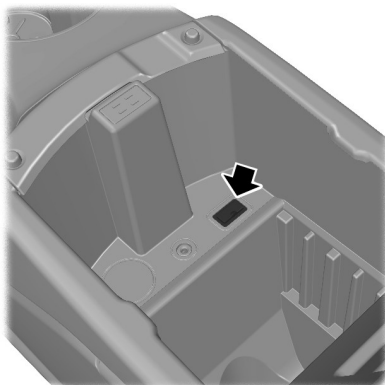

E130070

ДЕРЖАТЕЛЬ БЛОКА СПУТНИКОВОЙ НАВИГАЦИИ

Регулировка держателя

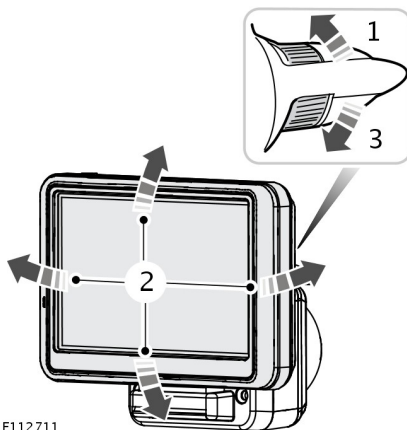

E112711

1. Отпирание.
2. Установите держатель в желаемое положение.
3. Запирание.

Функции обеспечения комфорта

Примечание: Убедитесь в том, что держатель навигационного блока зафиксировался.

НАПОЛЬНЫЕ КОВРИКИ

ПРЕДУПРЕЖДЕНИЕ



Используя напольные коврики, обязательно убедитесь в том, что коврики правильно закреплены с помощью подходящих зажимов, в таком положении, которое не затрудняет работу педалей.

Запуск и остановка двигателя

ОБЩАЯ ИНФОРМАЦИЯ

Общие правила пуска двигателя

Если аккумуляторная батарея была отсоединена, то после ее подсоединения автомобиль может проявлять некоторые нетипичные ходовые качества на протяжении примерно 8 км пробега.

Это объясняется тем, что системе управления двигателем требуется перенастройка для соответствия параметрам двигателя. На необычное поведение автомобиля в этот период можно не обращать внимания.

Пуск двигателя методом буксировки или толкания автомобиля

ПРЕДУПРЕЖДЕНИЕ

 Чтобы избежать повреждения автомобиля, не пытайтесь запустить двигатель методом буксировки или толкания автомобиля. Используйте для этой цели провода и дополнительную аккумуляторную батарею. См. **Запуск автомобиля от внешнего источника** (стр. 237).

ВЫКЛЮЧАТЕЛЬ ЗАЖИГАНИЯ

ПРЕДУПРЕЖДЕНИЕ

 Не переводите ключ зажигания в положение **0** или **I** во время движения.



E72128

0 Зажигание выключено.

I Зажигание выключено и отключены главные потребители электроэнергии.

Примечание: Не оставляйте ключ зажигания в этом положении длительное время во избежание разряда аккумуляторной батареи.

II Зажигание включено. Все электрические потребители подключены. Горят предупредительные и контрольные лампы. В этом положении ключ должен находиться при движении автомобиля. Также, ключ должен быть повернут в это положение при буксировке автомобиля.

III Включение стартера. Отпускайте ключ сразу же после пуска двигателя.

ПУСК БЕЗ ПОМОЩИ КЛЮЧА

ПРЕДУПРЕЖДЕНИЯ

 Система запуска двигателя без ключа может не работать, если ключ находится рядом с металлическими предметами или электронными устройствами, такими, как сотовые телефоны.

 Перед началом движения на автомобиле убедитесь, что рулевое управление разблокировано. Такую проверку необходимо выполнять всегда. **Блокировка рулевого колеса** (стр. 147).

Запуск и остановка двигателя

Примечание: Если в автомобиле никто не находится, а зажигание включено, то через некоторое время оно может быть выключено автоматически. Это предотвращает разрядку аккумуляторной батареи.

Примечание: Для включения зажигания и запуска двигателя пассивный ключ должен находиться внутри автомобиля.

Примечание: Для того чтобы запустить двигатель, вы также должны полностью нажать на педаль сцепления или тормоза, в зависимости от того, какая коробка передач установлена на вашем автомобиле.



E85766

Включение зажигания

Однократно нажмите кнопку. Будет подано напряжение ко всем электрическим цепям автомобиля, на панели приборов загорятся визуальные сигнализаторы.

Запуск двигателя на автомобилях с механической коробкой передач

Примечание: Если вы отпустите педаль сцепления во время запуска двигателя, то произойдет отключение стартера.

1. Нажмите педаль сцепления до упора.
2. Кратковременно нажмите кнопку.

Запуск двигателя на автомобилях с автоматической коробкой передач

Примечание: Отпускание педали тормоза во время запуска двигателя может привести к прекращению проворачивания коленчатого вала двигателя и повторному включению зажигания.

1. Нажмите педаль тормоза до упора.
2. Переведите рычаг селектора диапазонов коробки передач в положение P или N.
3. Кратковременно нажмите кнопку.

Пуск дизельного двигателя

Примечание: До момента полного завершения цикла работы свечей накаливания запуск двигателя стартером невозможен. В условиях экстремально низких температур это может занять несколько секунд.

Примечание: Продолжайте выжимать педаль сцепления или тормозную педаль, пока не начнет проворачиваться коленчатый вал.

Невозможность произвести запуск двигателя

Система запуска без ключа не будет функционировать при следующих условиях:

- Помехи на рабочей частоте пассивного ключа.
- Разряд батареи пассивного ключа.

При невозможности произвести запуск двигателя выполните следующие действия.

Запуск и остановка двигателя

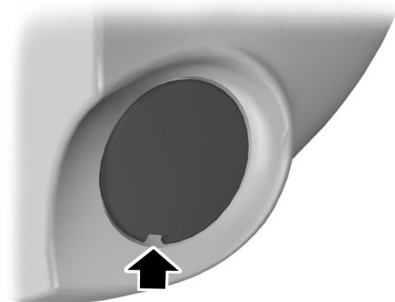

E87381

1. Осторожно подденьте крышку подходящим инструментом.

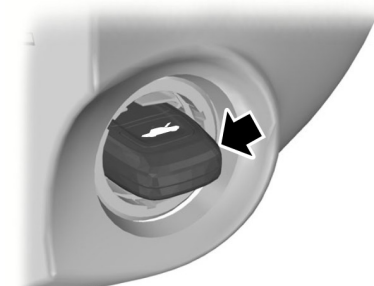

E85767

2. Вставьте ключ в держатель.



E85766

3. Удерживая ключ в этом положении, вы можете нажать эту кнопку для включения зажигания и запуска двигателя вашего автомобиля.

Остановка двигателя на неподвижном автомобиле

Примечание: *Зажигание, все электрические цепи и визуальные сигнализаторы будут отключены.*

Механическая коробка передач

Кратковременно нажмите кнопку.

Автоматическая коробка передач

1. Переведите рычаг селектора диапазонов в положение P.
2. Кратковременно нажмите кнопку.

Остановка двигателя во время движения автомобиля

ПРЕДУПРЕЖДЕНИЕ



Если выключить двигатель во время движения автомобиля, использование усилителей тормозов и рулевого управления будет невозможно. Рулевое колесо не заблокируется, но для управления потребуется прилагать большее усилие. При выключении зажигания также могут отключиться некоторые электрические цепи и визуальные сигнализаторы.

Нажмите и удерживайте кнопку или дважды нажмите ее в течение 2 с.

Запуск и остановка двигателя

БЛОКИРОВКА РУЛЕВОГО КОЛЕСА

ПРЕДУПРЕЖДЕНИЕ



Перед началом движения на автомобиле проверьте, что рулевое управление разблокировано. Такую проверку необходимо выполнять всегда.

Чтобы заблокировать рулевое колесо:

1. Извлеките ключ из выключателя зажигания.
2. Слегка поверните руль, чтобы он заблокировался.

Чтобы разблокировать рулевое колесо:

1. Вставьте ключ в выключатель зажигания.
2. Переверните ключ зажигания в положение **I**.

Примечание: Возможно, вам потребуется слегка повернуть рулевое колесо, чтобы разблокировать его приложением усилия к рулевому колесу.

БЛОКИРОВКА РУЛЕВОГО КОЛЕСА - В КОМПЛЕКТАЦИЮ АВТОМОБИЛЯ ВХОДИТ СИСТЕМА ЗАПУСКА ДВИГАТЕЛЯ КНОПКОЙ

Автомобиль оснащен электронной блокировкой рулевого колеса, которая срабатывает автоматически.

Блокировка рулевого колеса включается после небольшого периода после времени остановки автомобиля и нахождения пассивного ключа вне автомобиля, а также после того, как замки автомобиля будут закрыты.

Примечание: Система не срабатывает при включенном зажигании или во время движения автомобиля.

Разблокирование рулевого колеса

Чтобы разблокировать рулевое колесо, включите зажигание.

Примечание: Возможно, для разблокировки потребуется немного повернуть рулевое колесо.

ПУСК БЕНЗИНОВОГО ДВИГАТЕЛЯ

Примечание: Стартер можно включать только на ограниченный отрезок времени порядка 10 секунд. Число попыток запуска ограничено порядком шести. При превышении этого лимита система не допустит повторных попыток запуска до истечения периода времени порядка 30 минут.

Холодный/прогретый двигатель

Автомобили с механической коробкой передач

Примечание: Не нажимайте педаль акселератора.

Примечание: Отпускание педали сцепления во время запуска двигателя может привести к прекращению проворачивания коленчатого вала двигателя и повторному включению зажигания.

1. Нажмите педаль сцепления до упора.
2. Запустите двигатель.

Запуск и остановка двигателя

Автомобили с автоматической трансмиссией

Примечание: Не нажимайте педаль акселератора.

Примечание: Отпускание педали тормоза во время запуска двигателя может привести к прекращению проворачивания коленчатого вала двигателя и повторному включению зажигания.

1. Переведите рычаг селектора диапазонов коробки передач в положение P или N.
2. Нажмите педаль тормоза до упора.
3. Запустите двигатель.

Для всех автомобилей

Если двигатель не запускается, выждите некоторое время и повторите попытку.

Если двигатель не запускается после трех попыток, выждите 10 с и выполните действия, описанные в разделе «Пуск двигателя при переливе топлива».

Если двигатель с трудом запускается при температурах ниже -25°C (-13°F), нажмите педаль акселератора до половины хода и повторите попытку.

Пуск двигателя в случае излишнего поступления топлива

Автомобили с механической коробкой передач

1. Нажмите педаль сцепления до упора.
2. Нажмите педаль акселератора до упора и удерживайте ее.
3. Запустите двигатель.

Автомобили с автоматической трансмиссией

1. Переведите рычаг селектора диапазонов коробки передач в положение P или N.
2. Нажмите педаль акселератора до упора и удерживайте ее.
3. Нажмите педаль тормоза до упора.
4. Запустите двигатель.

Для всех автомобилей

Если двигатель не запускается, повторите процедуру, описанную в разделе «Холодный/прогретый двигатель».

Частота холостого хода двигателя после пуска

В зависимости от температуры двигателя частота холостого хода после пуска будет различной.

Если двигатель холодный, частота вращения на холостом ходу повышается, чтобы обеспечить нагрев каталитического нейтрализатора. Это удерживает уровень токсичных выбросов автомобиля на минимуме.

По мере прогревания каталитического нейтрализатора частота холостого будет постепенно снижаться.

ПУСК ДИЗЕЛЬНОГО ДВИГАТЕЛЯ

Холодный/прогретый двигатель

Для всех автомобилей

Примечание: Если температура ниже -15°C (5°F), может потребоваться проворачивание двигателя стартером не более 25 секунд.

Запуск и остановка двигателя

Примечание: Продолжайте вращать двигатель, пока он не запустится.

Примечание: Стартер нельзя включать на время свыше 30 секунд.



Включите зажигание и ждите, пока не загорится индикатор свечи зажигания.

Автомобили с механической коробкой передач

Примечание: Не нажимайте педаль акселератора.

1. Нажмите педаль сцепления до упора.
2. Запустите двигатель.

Автомобили с автоматической трансмиссией

1. Установите селектор в положение "P" или "N".
2. Нажмите педаль тормоза до упора.
3. Запустите двигатель.

ФИЛЬТР ТВЕРДЫХ ЧАСТИЦ

Фильтр нейтрализации твердых частиц (сажевый фильтр) (DPF) входит в систему выпуска отработавших газов вашего автомобиля. Фильтр нейтрализует несгоревшие частицы дизельного топлива (частицы сажи), содержащиеся в отработавших газах.

Регенерация

ПРЕДУПРЕЖДЕНИЕ



Не допускается парковать автомобиль или оставлять его с работающим двигателем на участке, покрытом сухими листьями, сухой травой или иными возгораемыми материалами. Процесс регенерации DPF создает очень высокую температуру отработавших газов, при этом детали выпускной системы излучают значительный объем теплоты во время и после регенерации DPF, а также после выключения двигателя. Это создает потенциальную опасность возгорания.

ПРЕДОСТЕРЕЖЕНИЕ



Не допускайте полной выработки топлива.

Примечание: Если регенерация осуществляется при малых оборотах или в режиме холостого хода двигателя, может ощущаться запах горячего металла, сопровождаемый щелкающим металлическим звуком. Это нормальное явление, обуславливаемое высокими температурами процесса регенерации.

Примечание: После выключения двигателя вентиляторы могут в течение короткого времени продолжать работать.

В отличие от обычного фильтра, требующего периодическую замену, противосажевый фильтр регенерируется или самоочищается для поддержания эффективности работы. Процесс регенерации происходит автоматически. Однако, в некоторых случаях, вам, возможно, будет необходимо обеспечить условия, при которых происходит регенерация фильтра.

Запуск и остановка двигателя

Если вы совершаете поездки только на короткое расстояние, или ваш маршрут подразумевает частые остановки и трогание с места, связанные с увеличением ускорения и торможением двигателем, периодические поездки с соблюдением следующих условий могут способствовать выполнению процесса регенерации:

- Двигайтесь с постоянной скоростью, желательно по шоссе или по автомагистрали, в течение 20 минут.
- Не допускайте длительной работы двигателя на холостом ходу, соблюдайте предписанные ограничения скорости и учитывайте дорожную обстановку.
- Не выключайте зажигание.
- Используйте более низкую передачу чем обычно, чтобы во время этой поездки поддерживалась повышенная частота вращения двигателя, когда это применимо.

ВЫКЛЮЧЕНИЕ ДВИГАТЕЛЯ

Автомобили с дизельными двигателями

ПРЕДОСТЕРЕЖЕНИЕ

⚠ Не выключайте двигатель, когда он работает на высоких оборотах. Иначе турбонасос продолжит работать, после того, как давление масла снизится до нуля. Это приведет к преждевременному износу подшипника турбокомпрессора.

Отпустите педаль акселератора. Дождитесь, когда частота вращения коленчатого вала двигателя уменьшится до холостого хода, и выключите двигатель.

НАГРЕВАТЕЛЬ БЛОКА ЦИЛИНДРОВ

ПРЕДОСТЕРЕЖЕНИЕ

⚠ Перед началом движения убедитесь в отключении электрического кабеля от разъема предпускового подогревателя двигателя.

Примечание: Соединитель предпускового подогревателя расположен в переднем бампере.

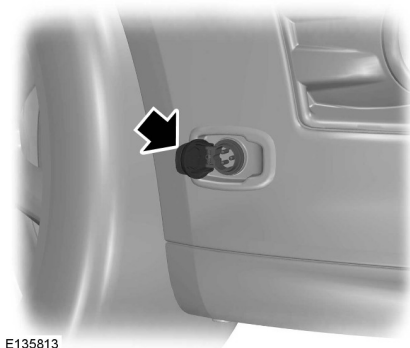

E135813

Перед запуском двигателя подключите на 2–3 часа предпусковой подогреватель.

Авто-Старт-Стоп

ПРИНЦИПЫ РАБОТЫ

ПРЕДОСТЕРЕЖЕНИЕ

 Для автомобилей с системой пуск/стоп действуют другие требования к аккумуляторной батарее. Ее необходимо заменить на аккумуляторную батарею с полностью идентичными техническими характеристиками.

Система уменьшает расход топлива и выделение CO₂, выключая двигатель в режиме холостого хода, например, когда автомобиль останавливается на светофоре. Двигатель перезапускается автоматически, если выжать педаль сцепления или если требуется для работы бортовых систем автомобиля, например для подзарядки аккумуляторной батареи.

Для максимальной эффективности системы при остановках дольше трех секунд переведите рычаг переключения передач в нейтральное положение и отпустите педаль сцепления.

ИСПОЛЬЗОВАНИЕ ЦИКЛА «ПУСК-ОСТАНОВКА»

ПРЕДУПРЕЖДЕНИЯ

 Возможен автоматический перезапуск двигателя, если это требуется для работы системы. См. **Принципы работы** (стр. 151).

 Выключайте зажигание перед тем, как открыть крышку капота или перед проведением технического обслуживания.

ПРЕДУПРЕЖДЕНИЯ

 Всегда выключайте зажигание перед выходом из автомобиля: система может заглушить двигатель, но зажигание останется включенным.

Примечание: Система работает только при прогревом двигателя и температуре наружного воздуха от 0 °C (32 °F) до 30 °C (86 °F).

Примечание: Если заглушить двигатель, а затем в течении нескольких секунд выжимать педаль сцепления, система автоматически перезапустит двигатель.

Примечание: При выключении двигателя индикатор пуск/стоп подсвечивается зеленым. См. **Сигнализаторы и индикаторы** (стр. 88).

Примечание: При необходимости переключить рычаг в нейтральное положение или выжать педаль сцепления индикатор пуск/стоп мигает оранжевым цветом. В дополнение к этому на информационном дисплее отобразится сообщение.

Примечание: Если в системе выявлена неисправность, система деактивируется. Система должна быть проверена механиком, прошедшим надлежащую подготовку.

Примечание: При отключении системы выключатель подсвечивается.

Примечание: Система включена по умолчанию. Для того чтобы выключить систему, нажмите на выключатель на панели приборов. Система остается деактивированной только в рамках текущего цикла зажигания. Для того чтобы включить систему, нажмите на выключатель еще раз. Информация о расположении элементов. См. **Быстрый обзор** (стр. 10).



- Низкое напряжение аккумулятора.
- Для поддержания внутреннего микроклимата.

Процедура остановки двигателя

1. Остановите автомобиль.
2. Переключите рычаг передач в нейтральное положение.
3. Отпустите педаль сцепления.
4. Отпустите педаль акселератора.

В определенных условиях, примеры которых приводятся ниже, система не может выполнить выключение двигателя:

- Для поддержания внутреннего микроклимата.
- Низкое напряжение аккумулятора.
- Чрезмерно низкая или чрезмерно высокая температура двигателя.
- Дверь водителя была открыта.
- Низкая рабочая температура двигателя.
- Низкое разрежение в системе тормозов.
- Если скорость движения не превышает 5 км/ч (3 миль/ч).
- Не пристегнут ремень безопасности водителя.

Процедура перезапуска двигателя

Примечание: Рычаг переключения передач должен находиться в нейтральном положении.

Нажмите на педаль сцепления.

При определенных условиях, примеры которых приводятся ниже, система может автоматически перезапустить двигатель:

Экономичный режим ЕСО

ПРИНЦИПЫ РАБОТЫ

Система помогает водителю повысить эффективность движения, выполняя постоянный мониторинг параметров переключения передач, прогнозируя дорожную обстановку и скорость движения на трассах и автомагистралях.

Примечание: Эффективность движения не означает достижение какого-либо определенного показателя расхода топлива. Эта величина непостоянна, поскольку зависит не только от мастерства водителя, но и от ряда других факторов, в частности, от количества поездок на короткие расстояния и холодных запусков двигателя.

Оценка этих характеристик на экране показана с помощью символа педали; максимальной эффективности соответствуют пять педалей. Чем выше эффективность, тем выше рейтинг, и тем ниже суммарный расход топлива.

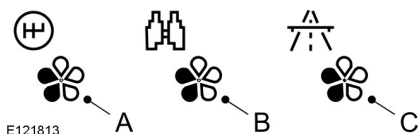

A: Переключение передач

B: Прогнозирование дорожной обстановки

C: Эффективный выбор скорости движения

Переключение передач

Расход топлива снижается, если выбирается самая высокая передача, на которой можно двигаться при данных условиях движения.

Прогнозирование дорожной обстановки

Корректировка скорости движения автомобиля и дистанции относительно других участников движения без резких торможений и разгонов снижает расход топлива.

Эффективный выбор скорости движения

Чем выше скорость, тем больше расход топлива. Экономичность расхода топлива возрастет, если вы будете двигаться по трассе с меньшей постоянной скоростью.

ИСПОЛЬЗОВАНИЕ ЭКОНОМИЧНОГО РЕЖИМА ЕСО

Для доступа к системе служит меню маршрутного компьютера. См. **Маршрутный компьютер** (стр. 100).

Нажмите на кнопку **SET/RESET**, чтобы войти в режим Eсо. Используя вращающийся регулятор, прочитайте экранную информацию и дополнительные рекомендации по снижению расхода топлива.

Сброс режима Eсо

Обнулите величину среднего расхода топлива.

Примечание: Для расчета новых значений может потребоваться короткий промежуток времени.

Топливо и заправка

МЕРЫ ПРЕДОСТОРОЖНОСТИ

ПРЕДУПРЕЖДЕНИЯ



Прекращайте заправку, после того как заправочный пистолет отключится во второй раз.

Лишнее топливо заполняет расширительное пространство топливного бака, что может привести к выплескиванию топлива из бака. Выплескивание топлива - это источник опасности для других участников дорожного движения.



Исключите присутствие источников пламени или теплоты вблизи элементов системы топливоподачи. Топливная система находится под давлением. При наличии утечек в системе топливоподачи возникает риск получения травм.

КАЧЕСТВО ТОПЛИВА - БЕНЗИНОВЫЙ

ПРЕДОСТЕРЕЖЕНИЕ



Нельзя пользоваться бензином содержащим свинец или соединения других металлов (например марганца). Это может привести к повреждению системы выпуска.

Примечание: Рекомендуется использовать только высококачественное топливо без каких-либо присадок или других средств ухода за двигателем.

Используйте только неэтилированный бензин с октановым числом не менее 95, который отвечает требованиям EN 228 или аналогичным стандартам, действующим в данной стране.

В вашем автомобиле может использоваться смесь бензина с этанолом с содержанием этанола до 10 % (E5 и E10).

КАЧЕСТВО ТОПЛИВА - ДИЗЕЛЬНЫЙ

ПРЕДУПРЕЖДЕНИЕ



Не смешивайте дизельное топливо с маслом, бензином или другими жидкостями. Это может вызвать химическую реакцию.

ПРЕДОСТЕРЕЖЕНИЯ



Нельзя добавлять в дизельное топливо керосин, парафин или бензин. Это может привести к поломке топливной системы.



Применяемое дизельное топливо должно отвечать требованиям стандарта **EN 590** или соответствующей спецификации, которая действует в данной стране.

Примечание: Мы рекомендуем вам использовать только высококачественное топливо.

Примечание: Не рекомендуется использовать присадки или другие средства ухода за двигателем, которые не одобрены компанией Ford.

Примечание: Не рекомендуется долгое использование присадок, предназначенных для предупреждения парафинизации топлива.

Топливо и заправка

Длительное хранение

Большинство сортов дизельного топлива содержат био-дизельный компонент; рекомендуется перед длительным хранением/перерывом в эксплуатации автомобиля (дольше двух месяцев) заправлять топливный бак только минеральным дизельным топливом (если оно доступно) или добавлять антиоксидант. Ваш дилер поможет подобрать подходящий антиоксидант.

КАТАЛИТИЧЕСКИЙ НЕЙТРАЛИЗАТОР

ПРЕДУПРЕЖДЕНИЕ



Не допускается парковать автомобиль или оставлять его с работающим двигателем на участке, покрытом сухими листьями, сухой травой или иными возгораемыми материалами. Работающая выпускная труба излучает значительное тепло, в том числе и после остановки двигателя. Это создает потенциальную опасность возгорания.

Управление автомобилем с каталитическим нейтрализатором

ПРЕДОСТЕРЕЖЕНИЯ



Избегайте следующих состояний: полная выработка топлива из бака.



Нельзя проворачивать двигатель в течение долгого времени.



Не пытайтесь запускать двигатель при отсоединенном питании свечей зажигания.

ПРЕДОСТЕРЕЖЕНИЯ



Не пытайтесь завести автомобиль с помощью толкания или буксировки. Используйте дополнительные кабели. См. **Запуск автомобиля от внешнего источника** (стр. 237).



Не выключайте зажигание во время движения.

ЗАПРАВКА ТОПЛИВОМ

ПРЕДОСТЕРЕЖЕНИЕ



Не пытайтесь запустить двигатель, если в бак залито топливо ненадлежащего типа. Это может привести к поломке двигателя. Система должна быть немедленно проверена специалистом, прошедшим соответствующую подготовку.

РАСХОД ТОПЛИВА

Величина топливной экономичности и уровень выброса диоксида углерода получены на основании лабораторных испытаний в соответствии с директивой ЕЭС за номером 80/1268/ЕЕС с учетом последующих поправок. Эти параметры обеспечиваются всеми заводами-изготовителями автомобилей.

Они даются с целью сравнения показателей различных версий и комплектаций автомобиля. Также вышеуказанные значения не предназначены для отражения реальной топливной экономичности вашего автомобиля. Реальная топливная экономичность автомобиля определяется множеством факторов, среди которых: стиль вождения,

Топливо и заправка

эксплуатация автомобиля при высоких скоростях, движения с частыми остановками и троганиями с места, использование кондиционера, наличие установленных аксессуаров и буксировка прицепа и т.д.

За рекомендациями по вопросу улучшения топливной экономичности обращайтесь у официальному дилеру компании Ford.

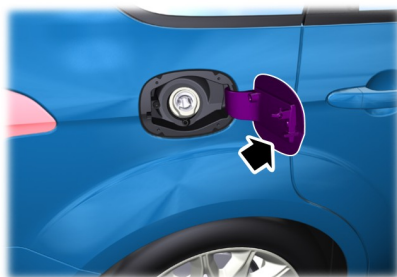

E86613

КРЫШКА ЛЮЧКА ЗАЛИВНОЙ ГОРЛОВИНЫ

ПРЕДУПРЕЖДЕНИЯ

 Будьте внимательны при заправке автомобиля топливом, чтобы не допустить пролития остатков топлива из заправочного пистолета.

 Исключите присутствие источников пламени или теплоты вблизи элементов системы топливоподачи. Топливная система находится под давлением. При наличии утечек в системе топливоподачи возникает риск получения травм.

ПРЕДОСТЕРЕЖЕНИЕ

 При мойке автомобиля под большим давлением воздействие струи воды на лючок крышки заливной горловины топливного бака должно быть кратковременным с расстояния не менее 200 мм (8 дюймов).

Примечание: При открытой крышке заливной горловины блокируется полное открытие сдвижной двери.

1. Нажмите на лючок, чтобы открыть его. Полностью откройте лючок до его фиксации в открытом положении.

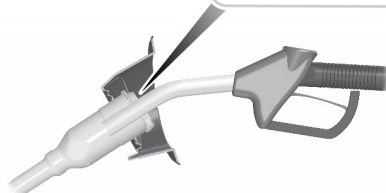
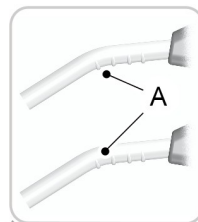

E139202

Примечание: При использовании заправочного пистолета правильного типоразмера открывается подпружиненный блокиратор. Это помогает исключить риск заправки автомобиля неподходящим топливом.

Топливо и заправка

- Вставьте заправочный пистолет таким образом, чтобы первая отметка **A**, нанесенная на пистолет, находилась внутри. Пистолет должен постоянно опираться о крышку топливозаправочной горловины.

ПРЕДУПРЕЖДЕНИЕ



Прекращайте заправку, после того как заправочный пистолет отключится во второй раз.

Лишнее топливо заполняет расширительное пространство топливного бака, что может привести к выплескиванию топлива из бака. Выплескивание топлива - это источник опасности для других участников дорожного движения.

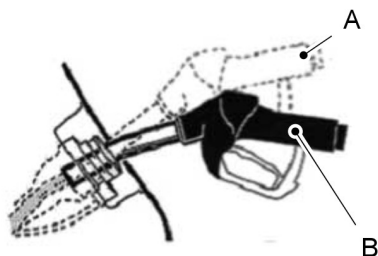

E139203

- A Неправильное положение
- B Правильное положение

- Не поднимайте заправочный пистолет в процессе заправки. Это может изменить характеристики потока топлива и отключить его подачу через заправочный пистолет до полного наполнения топливного бака.

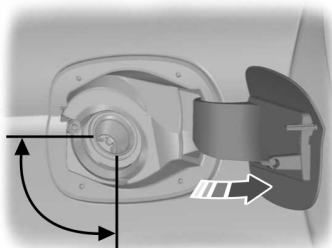

E139924

- Топливный пистолет должен находиться в зоне, показанной на рисунке.

ПРЕДУПРЕЖДЕНИЯ



Мы рекомендуем извлекать заправочный пистолет медленно, чтобы дать возможность остаткам топлива стечь в топливный бак. Альтернативным вариантом является пауза в десять секунд перед извлечением топливного пистолета.



Не извлекайте заправочный пистолет из заливной горловины топливного бака во время процесса заправки.

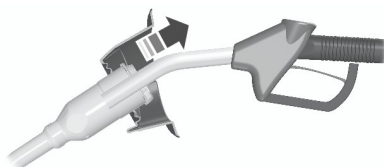

E119081

- Для того чтобы извлечь заправочный пистолет, немного приподнимите его.

Заливка топлива из канистры

Используйте воронку, находящуюся в перчаточном ящике.

Топливо и заправка

ТЕХНИЧЕСКИЕ ХАРАКТЕРИСТИКИ

C-MAX

Расход топлива

Комплектация	Городской цикл	Загородный цикл	Комбинированный цикл	Выбросы CO2
	л/100 км (миль/галлон)	л/100 км (миль/галлон)	л/100 км (миль/галлон)	г/км
1.0L EcoBoost	6,3 (44,8)	4,5 (62,8)	5,1 (55,4)	117
1.6L Duratec-16V Ti-VCT	8,7 (32,5)	5,3 (53,3)	6,6 (42,8)	154
1.6L EcoBoost, автомобили без системы запуска-остановки двигателя	8,8 (32,1)	5,3 (53,3)	6,6 (42,8)	154
1.6L EcoBoost, автомобили с системой запуска-остановки двигателя	8 (35,3)	5,3 (53,3)	6,4 (44,1)	149
1.6L Duratorq-TDCi, автомобили без системы запуска-остановки двигателя	5,4 (52,3)	4,1 (68,9)	4,6 (61,4)	119
1.6L Duratorq-TDCi, автомобили с системой запуска-остановки двигателя	5 (56,5)	4 (70,6)	4,4 (64,2)	114
2.0L Duratorq-TDCi - DW, автомобили с механической коробкой передач	6,4 (44,1)	4,4 (64,2)	5,1 (55,4)	134
2.0L Duratorq-TDCi - DW, автомобили с автоматической коробкой передач	7,1 (39,8)	4,8 (58,9)	5,6 (50,4)	149

Топливо и заправка

Grand C-MAX

Расход топлива

Комплектация	Городской цикл	Загородный цикл	Комбинированный цикл	Выбросы CO2
	л/100 км (миль/галлон)	л/100 км (миль/галлон)	л/100 км (миль/галлон)	г/км
1.0L EcoBoost	6,4 (44,1)	4,6 (61,4)	5,2 (54,3)	119
1.6L Duratec-16V Ti-VCT	8,9 (31,7)	5,7 (49,6)	6,9 (40,9)	159
1.6L EcoBoost, автомобили без системы запуска-остановки двигателя	9,2 (30,7)	5,5 (51,4)	6,9 (40,9)	159
1.6L EcoBoost, автомобили с системой запуска-остановки двигателя	8,2 (34,5)	5,5 (51,4)	6,6 (42,8)	154
1.6L Duratorq-TDCi, автомобили без системы запуска-остановки двигателя	5,8 (48,7)	4,4 (64,2)	4,9 (57,7)	129
1.6L Duratorq-TDCi, автомобили с системой запуска-остановки двигателя	5,5 (51,4)	4,3 (65,7)	4,7 (60,1)	124
2.0L Duratorq-TDCi - DW, автомобили с механической коробкой передач	6,6 (42,8)	4,5 (62,8)	5,3 (53,3)	139
2.0L Duratorq-TDCi - DW, автомобили с автоматической коробкой передач	7,4 (38,2)	5 (56,5)	5,8 (48,7)	154

Коробка передач

МЕХАНИЧЕСКАЯ КОРОБКА ПЕРЕДАЧ

ПРЕДОСТЕРЕЖЕНИЕ

⚠ Запрещается включать передачу заднего хода при движении автомобиля. Это может привести к повреждению коробки передач.

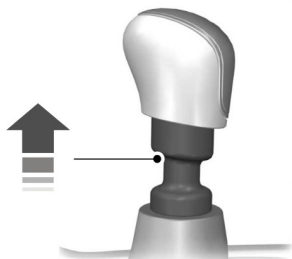

E99067

На некоторых автомобилях при выборе передачи заднего хода необходимо поднять стопорное кольцо.

АВТОМАТИЧЕСКАЯ КОРОБКА ПЕРЕДАЧ

Положения селектора передач



E80836

- P Парковка
- R Задний ход
- N Нейтральная передача
- D Движение
- S Спортивный режим и переключение передач вручную

ПРЕДУПРЕЖДЕНИЕ

⚠ Перед тем, как осуществить переключение диапазонов, нажмите на педаль тормоза и удерживайте её до момента начала движения.

Примечание: На холодном двигателе устанавливается повышенная частота холостого хода. Если выбран один из диапазонов для движения, то это увеличивает склонность автомобиля к ползучести.

Коробка передач

Для выбора передачи заднего хода или положения "Парковка" нажмите кнопку на селекторе.

Положение селектора будет отображено на информационном дисплее.

Park (Парковка)

ПРЕДУПРЕЖДЕНИЯ



Включайте диапазон "P" только при полностью остановленном автомобиле.



Перед выходом из автомобиля включите стояночный тормоз и переведите рычаг коробки передач в положение P. Убедитесь, что рычаг селектора зафиксирован в выбранном положении.

Примечание: Если не выбран диапазон "P", то при открывании двери водителя включится предупредительный звуковой сигнал.

При выборе этого диапазона крутящий момент двигателя не передаётся на ведущие колёса, а АКП заблокирована. При включении этого диапазона вы можете осуществлять запуск двигателя.

Задний ход

ПРЕДУПРЕЖДЕНИЕ



Включайте диапазон для движения задним ходом только тогда, когда автомобиль полностью остановлен и двигатель работает на холостом ходу.

Нейтральная передача

При выборе этого диапазона крутящий момент двигателя не передаётся на ведущие колёса, но АКП не заблокирована. При включении этого диапазона вы можете осуществлять запуск двигателя.

Движение

Положение D соответствует автоматическому режиму переключения передач для движения вперед.

Для достижения оптимальной эффективности при выборе передачи учитывается температура окружающего воздуха, уклон дороги, загрузка автомобиля и команды, поданные водителем.

Переключение передач вручную - Автомобили с 5-ступенчатой коробкой передач

ПРЕДУПРЕЖДЕНИЕ



Не держите селектор длительное время в положении - или +.

ПРЕДОСТЕРЕЖЕНИЕ



Коробка передач автоматически перейдет на пониженную передачу, как только частота вращения двигателя станет слишком низкой. И, наоборот, как только частота вращения двигателя превысит определенное значение, автоматически включится повышенная передача.

Примечание: Переключение передач возможно только в том случае, когда скорость автомобиля и частота вращения двигателя соответствуют друг другу.

Коробка передач

Примечание: В режиме **Select** (выбор) на панели приборов отображается включенная передача (1, 2, 3, 4 или 5).

Переведите селектор в положение **S**.

Толкните селектор вперёд для переключения на передачу вниз. Для переключения на передачу вверх потяните селектор в обратном направлении.

На щитке приборов отобразится выбранная передача и стрелка индикатора переключения передачи для содействия оптимизации переключения передач.

Можно пропускать передачи, последовательно толкая рычаг селектора в нужном направлении через короткие интервалы времени.

В ручном режиме также возможен принудительный переход на пониженную передачу. См.

Принудительный переход на пониженную передачу.

Спортивный режим и переключение передач вручную - Автомобили с 6-ступенчатой коробкой передач

Примечание: Переключение передач возможно только в том случае, когда скорость автомобиля и частота вращения двигателя соответствуют друг другу.

Спортивный режим

Примечание: В режиме **Спортивн.** коробка передач работает обычным путем, однако выбор передач происходит быстрее, и при более высокой частоте вращения двигателя.

Примечание: В режиме **Sport** на дисплее панели приборов появляется обозначение **S**.

Для включения режима **Спортивн.** переместите селектор в положение **S**. Режим **Спортивн.** остается активным до тех пор, пока вы не переключите передачу вручную или не возвратите селектор передач в положение **D**.

Переключение передач вручную

ПРЕДУПРЕЖДЕНИЕ



Не держите селектор длительное время в положении - или +.

ПРЕДОСТЕРЕЖЕНИЕ



При слишком низких оборотах двигателя происходит автоматический переход на более низкую передачу.

Толкните селектор вперёд для переключения на передачу вниз. Для переключения на передачу вверх потяните селектор в обратном направлении.

На щитке приборов отобразится выбранная передача и стрелка индикатора переключения передачи для содействия оптимизации переключения передач.

Можно пропускать передачи, последовательно толкая рычаг селектора в нужном направлении через короткие интервалы времени.

В ручном режиме также возможен принудительный переход на пониженную передачу. См.

Принудительный переход на пониженную передачу.

Коробка передач

Советы по управлению автомобилем с АКП

ПРЕДОСТЕРЕЖЕНИЕ

- ⚠ Двигатель не должен долго работать на холостых оборотах при нажатой педали тормоза.

Трогание с места

1. Выключите стояночный тормоз.
2. Отпустите педаль тормоза и нажмите на педаль акселератора.

Остановка

1. Отпустите педаль акселератора и нажмите на педаль тормоза.
2. Включите стояночный тормоз.
3. Выберите нейтральную передачу или положение парковки.

Режим Kickdown

При селекторе АКП, установленным в положение для движения вперёд, полностью нажмите на педаль акселератора для включения ближайшей понижающей передачи, обеспечивающей максимальное ускорение автомобиля. Если режим kickdown вам больше не требуется, то отпустите педаль акселератора.

Аварийный перевод рычага селектора из положения **P** (Стоянка)

В случае неисправности электрической цепи или при разрядке аккумуляторной батареи пользуйтесь аварийным рычагом для вывода селектора из положения "P" (стоянка).

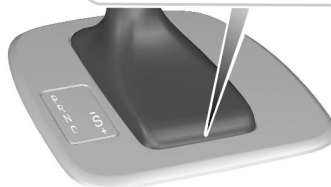
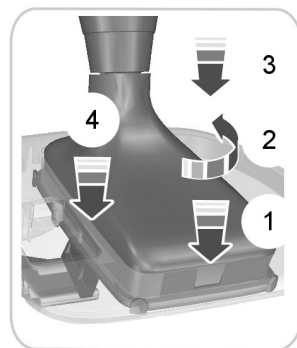

E125156

1. Вставьте небольшой плоский инструмент в отверстие.
2. Разверните инструмент на 90 градусов.
3. Нажмите на рукоятку инструмента, для того чтобы отсоединить рамку защитного чехла от облицовочной панели.
4. Нажмите на рамку защитного чехла, для того чтобы высвободить рычаг и вывести селектор из положения парковки.
5. Потяните рамку вверх до тех пор, пока он не войдет в зацепление с облицовочной панелью.

Примечание: Если селектор будет снова переведен в положение **P**, необходимо повторить описанную процедуру.

Тормоза

ПРИНЦИПЫ РАБОТЫ

Примечание: В зависимости от применимых юридических и технических нормативов страны, для которой изначально предназначен ваш автомобиль, стоп-сигналы могут мигать при экстренном торможении.

Примечание: Скрип тормозов в отдельных случаях является нормальным явлением и не указывает на неисправность. Работа системы может эпизодически или периодически сопровождаться визгом или скрипом при включении тормозов. Как правило, эти шумы вызываются такими погодными условиями и условиями движения, как холод, жара, повышенная влага, дорожная пыль, соль или грязь.

Дисковые тормозные механизмы

Попадание влаги в дисковые тормозные механизмы приводит к уменьшению эффективности торможения. На обратном пути после мойки слегка нажмите педаль тормоза несколько раз, чтобы избавиться от водяной пленки,

ABS;

ПРЕДУПРЕЖДЕНИЕ



Система ABS не снимает с водителя обязательств быть внимательным и осторожным за рулем.

ABS помогает сохранять полную управляемость и стабильность движения при экстренном торможении путем предотвращения блокировки колес.

СОВЕТЫ ПО УПРАВЛЕНИЮ АВТОМОБИЛЕМ С АНТИБЛОКИРОВОЧНОЙ СИСТЕМОЙ ТОРМОЗОВ

Примечание: Срабатывание системы ощущается в виде вибрации на педали тормоза; движение можно продолжить. Поддерживайте усилие давления на педаль. Также может быть слышен дополнительный шум из системы. Это нормальное явление, на которое можно не обращать внимания.

Система ABS не устраняет риски в следующих условиях:

- если автомобиль движется слишком близко к впереди идущему автомобилю;
- при аквапланировании автомобиля;
- при слишком быстром прохождении поворота;
- очень плохое состояние дорожного покрытия.

СТОЯНОЧНЫЙ ТОРМОЗ

ПРЕДУПРЕЖДЕНИЕ



Во время стоянки рычаг селектора автомобилей с автоматической КПП должен обязательно находиться в положении **P (парковка)**.

- Нажмите до упора педаль тормоза.
- Аккуратно потяните рычаг стояночного тормоза вверх до самого крайнего положения.
- Перемещая рычаг вверх, не нажимайте кнопку блокировки.

Тормоза

- Если ваш автомобиль припаркован на склоне или передней частью вверх на уклон, необходимо включить первую передачу или диапазон **P (парковка)** и повернуть рулевое колесо в сторону от бордюра.
- Если ваш автомобиль припаркован на склоне или передней частью вниз под уклон, необходимо включить передачу заднего хода или диапазон **P (парковка)** и повернуть рулевое колесо к бордюру.

Для выключения стояночного тормоза нажмите с усилием педаль тормоза, слегка потяните рычаг вверх, нажмите кнопку блокировки и опустите рычаг вниз.

Система динамической стабилизации

ПРИНЦИПЫ РАБОТЫ

Система курсовой устойчивости (ESP)

ПРЕДУПРЕЖДЕНИЕ

 Система ESP не дает водителю возможности пренебрегать аккуратным и внимательным управлением автомобилем.

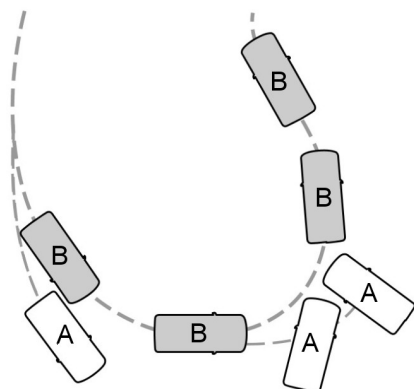

E72903

- A без системы ESP
- B с системой ESP

Система ESP поддерживает курсовую устойчивость в начальный момент отклонения от намеченного курса. Это достигается за счет притормаживания отдельных колес и уменьшения (при необходимости) крутящего момента двигателя.

Система также повышает контроль тягового усилия за счет снижения крутящего момента двигателя, а также обеспечивает торможение отдельных колес автомобиля, если они начинают пробуксовывать при ускорении. Она уменьшает возможность заноса на скользких дорогах и улучшает комфорт, ограничивая пробуксовку колес на крутых поворотах.

Предупреждающий сигнализатор системы курсовой устойчивости (ESP)

Предупреждающий сигнализатор системы ESP начнет мигать, когда система задействована. См.

Сигнализаторы и индикаторы (стр. 88).

Помощь при экстренном торможении

ПРЕДУПРЕЖДЕНИЕ

 Система ABS не снимает с водителя обязательств быть внимательным и осторожным за рулем.

Функция помощи при экстренном торможении определяет момент резкого торможения, измеряя скорость нажатия педали. Пока педаль остается нажатой, система обеспечивает максимальную эффективность торможения. Функция помощи при экстренном торможении может уменьшить тормозной путь в критических ситуациях.

Система динамической стабилизации

Система курсовой устойчивости прицепа

ПРЕДУПРЕЖДЕНИЕ



Система курсовой устойчивости прицепа не снимает с вас ответственности за управление автомобилем.

Система курсовой устойчивости прицепа - это модернизированная функция ESP, которая автоматически выявляет отклонение установленного прицепа от траектории движения.

Если возникает такая ситуация, система автоматически применяет раздельное притормаживание колес, чтобы стабилизировать автомобиль и прицеп. Если выявлено очень сильное отклонение от траектории, уменьшается крутящий момент двигателя, и скорость автомобиля автоматически снижается.

ИСПОЛЬЗОВАНИЕ СИСТЕМЫ ДИНАМИЧЕСКОЙ СТАБИЛИЗАЦИИ

Примечание: Система включается автоматически каждый раз при включении зажигания.

Выключение и включение системы. См. **Информационные дисплеи** (стр. 94).

Система помощи при трогании на подъеме

ПРИНЦИПЫ РАБОТЫ

Система HLA позволяет облегчить трогание автомобиля с места, когда он находится на подъеме, без использования стояночного тормоза.

Если система включена, находящийся на уклоне автомобиль остается неподвижным непродолжительное время после отпущения вами педали тормоза. В это время вы сможете переместить ногу с педали тормоза на педаль акселератора и начать движение. Тормоза автоматически отпускаются, когда двигатель развивает достаточный крутящий момент для предотвращения скатывания автомобиля на подъеме. Это является большим преимуществом при трогании на подъеме, например с уклона на стоянке, в плотном потоке, или при движении задним ходом вверх на стоянке.

ПРЕДУПРЕЖДЕНИЕ



Система не заменяет работу стояночного тормоза. Когда вы покидаете автомобиль, всегда задействуйте стояночный тормоз и включайте первую или заднюю передачу.

ИСПОЛЬЗОВАНИЕ СИСТЕМЫ ПОМОЩИ ПРИ ТРОГАНИИ НА ПОДЪЕМЕ

Система включается автоматически при остановке автомобиля на уклоне больше 3%. Если автомобиль обращен вниз (к подножью склона), система действует на передаче заднего хода; если автомобиль обращен вверх (к вершине склона), система действует на любой передаче движения вперед.

Только автомобили с механической коробкой передач

Для включения и выключения системы можно использовать информационный дисплей. См. **Общая информация** (стр. 94).

Активация системы

ПРЕДУПРЕЖДЕНИЯ



После включения системы требуется, чтобы водитель оставался в автомобиле.



Водитель должен непрерывно контролировать автомобиль и систему и, если необходимо, вмешиваться в ее работу.



Если обнаруживается неисправность при включенной системе, система будет отключена, и на экран будет выведено сообщение. См. **Информационные сообщения** (стр. 100).

Систему можно включить, только если соблюдены следующие условия:

- Двигатель работает.
- Система включена.
- В автомобилях с механической коробкой передач выжата педаль сцепления.
- Отсутствует аварийный режим.

Для активизации системы:

1. Выжмите педаль тормоза, чтобы полностью остановить автомобиль. Удерживайте педаль тормоза нажатой.
2. Если датчики определяют, что автомобиль находится на уклоне, система автоматически активируется.

Система помощи при трогании на подъеме

3. Когда вы отпускаете педаль тормоза, автомобиль короткое время удерживается на склоне, не откатываясь назад. Это время удерживания автоматически продлевается, если вы находитесь в процессе трогания.
4. Начинайте движение обычным образом. Тормоза будут отпущены автоматически.

Деактивация системы

Для того чтобы деактивировать систему, выполните **одно** из следующих действий:

- Ждите до автоматического отключения системы.
- Если в момент активации системы была выбрана передача движения вперед, выберите передачу заднего хода.
- Если в момент активации системы была выбрана передача заднего хода, выберите передачу движения вперед.

Системы помощи при парковке

ПРИНЦИПЫ РАБОТЫ

ПРЕДУПРЕЖДЕНИЕ



Система не снимает с водителя обязательств быть внимательным и осторожным за рулем.

ПРЕДОСТЕРЕЖЕНИЯ



Автомобили, оборудованные не одобренным нами буксирным устройством, могут неверно обнаруживать препятствия.



Способность датчиков к выявлению препятствий может нарушиться в сильный дождь или в присутствии искажающих помех.



Датчики могут оказаться не в состоянии обнаружить предметы, поверхность которых поглощает ультразвуковые волны.



Система помощи при парковке не распознает препятствия,двигающиеся от автомобиля. Они могут быть обнаружены только на короткий промежуток времени, когда снова начинают двигаться по направлению к автомобилю.



Если вы моете автомобиль водой под большим давлением, направляйте струю воды на датчики только на короткое время, с расстояния не менее 20 см.



Система помощи при парковке подает звуковые сигналы через поставленную нами аудиосистему. Если это устройство не работает, система помощи при парковке не будет работать.

Примечание: В автомобилях с шаровой опорой буксирного устройства задняя система помощи при парковке автоматически отключается при подключении через одобренный нами модуль трейлера к 13-контактному разъему любых ламп трейлера (или плат освещения).

Примечание: Следите за тем, чтобы на датчики системы не попадали грязь, лед и снег. Не очищайте их острыми предметами.

Примечание: Система помощи при парковке может выдавать ложные звуковые предупреждения, если она выявляет сигнал, передаваемый на частоте работы датчиков, или если автомобиль сильно загружен.

Примечание: Внешние датчики могут реагировать на стены гаража. Если расстояние между внешним датчиком и стеной не изменяется в течение трех секунд, звуковое предупреждение выключается. По мере движения внутренние датчики начинают выявлять препятствия, находящиеся сзади.

СИСТЕМА ПОМОЩИ ПРИ ПАРКОВКЕ - В КОМПЛЕКТАЦИЮ АВТОМОБИЛЯ ВХОДИТ: ЗАДНЯЯ СИСТЕМА ПОМОЩИ ПРИ ПАРКОВКЕ

ПРЕДУПРЕЖДЕНИЕ



Система помощи при парковке не снимает с вас ответственности за управление автомобилем.

Системы помощи при парковке

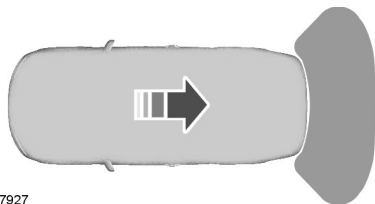

E77927

Система помощи при парковке включается автоматически после включения передачи заднего хода. При этом должно быть включено зажигание.

Когда расстояние от заднего бампера до препятствия станет равным примерно 150 см, а расстояние от борта автомобиля до препятствия станет равным примерно 50 см, включится прерывистый звуковой сигнал. С уменьшением расстояния до препятствия частота тона будет повышаться.

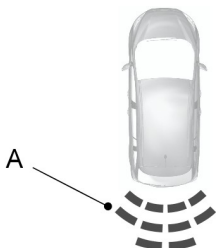

E130178

A Индикатор расстояния.

С уменьшением расстояния индикатор приближается к автомобилю.

Когда расстояние до заднего бампера становится меньше 30 см, включается непрерывный звуковой сигнал.

Примечание: У автомобилей с поставленной нами буксировочной балкой непрерывный звуковой сигнал начинает звучать при расстоянии 45 см от заднего бампера.



E130179

A Индикатор неисправности.

Примечание: При отображении неисправности система отключается. Система должна быть проверена механиком, прошедшим надлежащую подготовку.



E130180

Символ прицепа означает, что присоединен прицеп и система отключена.

Системы помощи при парковке

СИСТЕМА ПОМОЩИ ПРИ ПАРКОВКЕ - В КОМПЛЕКТАЦИЮ АВТОМОБИЛЯ ВХОДИТ: ПЕРЕДНЯЯ И ЗАДНЯЯ СИСТЕМЫ ПОМОЩИ ПРИ ПАРКОВКЕ

ПРЕДУПРЕЖДЕНИЕ



Система помощи при парковке не снимает с вас ответственности за управление автомобилем.

Включение и выключение системы помощи при парковке

По умолчанию система помощи при парковке отключена. Для включения системы помощи при парковке нажмите на выключатель на панели приборов или включите передачу заднего хода. Расположение элементов: См. **Быстрый обзор** (стр. 10).

После включения системы помощи при парковке загорается лампочка выключателя.

Чтобы отключить систему, нажмите на выключатель еще раз.

Маневрирование с использованием системы помощи при парковке

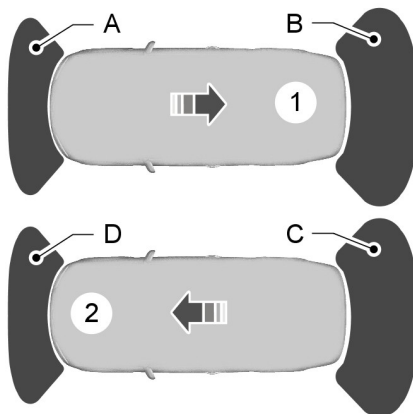

E130381

- 1 Включен задний ход
 - 2 Включена нейтральная или передняя передача
- A Вывод на экран и звуковой сигнал
 - B Вывод на экран и звуковой сигнал
 - C Только вывод на экран
 - D Вывод на экран и звуковой сигнал

Когда расстояние от заднего бампера до препятствия станет равным примерно 150 см, от переднего бампера до препятствия - равным примерно 80 см, а расстояние от борта автомобиля до препятствия - равным примерно 50 см, включится прерывистый звуковой

Системы помощи при парковке

сигнал. С уменьшением расстояния до препятствия частота тона будет повышаться. Непрерывный звуковой сигнал начинает звучать при расстоянии менее 30 см от переднего или заднего бампера.

Примечание: У автомобилей с поставленной нами буксировочной балкой непрерывный звуковой сигнал начинает звучать при расстоянии 45 см от заднего бампера.

Спереди и сзади будет слышен меняющийся звуковой сигнал, когда расстояние до препятствия спереди и сзади станет меньше 30 см.

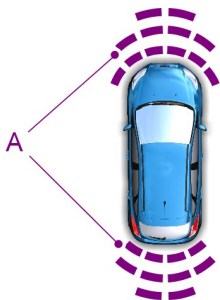

E130382

A Индикатор расстояния.

С уменьшением расстояния индикатор приближается к автомобилю.

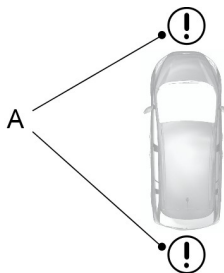

E130383

A Индикатор неисправности.

Примечание: При отображении неисправности система отключается. Система должна быть проверена механиком, прошедшим надлежащую подготовку.



E130180

Символ прицепа означает, что присоединен прицеп и задние датчики отключены.

Активная система помощи при парковке

ПРИНЦИПЫ РАБОТЫ

ПРЕДУПРЕЖДЕНИЯ

 Система не снимает с водителя обязательств быть внимательным и осторожным за рулем.

 Водитель должен непрерывно контролировать автомобиль и систему и, если необходимо, вмешиваться в ее работу.

 На протяжении всего маневра вы должны следить, чтобы в намеченном пространстве не было препятствий.

 Автомобили со свисающим из кузова грузом, элементы оборудования улиц и другие предметы могут не распознаваться системой. Вы должны убедиться, что выбранной вами место достаточно для парковки.

 Не используйте систему, если ваш автомобиль буксирует прицеп.

 Не используйте систему, если в задней части автомобиля установлен багажник для велосипеда.

 Не используйте систему, если на крыше перевозится свисающий груз.

 Если выполнение маневра прерывается до завершения, система отключается. Положение рулевого колеса не будет отображать истинное положение колес, и вам нужно взять на себя управление автомобилем.

 Следите, чтобы при вращении рулевого колеса между его спиц не попали предметы широкой одежды или ваши руки.

Система обнаружит параллельно расположенное место, подходящее для парковки, и обеспечит выполнение маневров рулевым механизмом для осуществления парковки. Система управляет рулем, а водитель – педалями газа, сцепления и тормоза. Маневр может быть прерван в любой момент удерживанием руля или нажатием выключателя системы активной помощи при парковке. См. **Быстрый обзор** (стр. 10).

Во время выполнения операции водитель получает от системы визуальные и звуковые инструкции, обеспечивающие безопасную парковку автомобиля.

ИСПОЛЬЗОВАНИЕ АКТИВНОЙ СИСТЕМЫ ПОМОЩИ ПРИ ПАРКОВКЕ

ПРЕДОСТЕРЕЖЕНИЯ

 Способность датчиков к выявлению препятствий может нарушиться в сильный дождь или в присутствии искажающих помех.

 Датчики могут оказаться не в состоянии обнаружить предметы, поверхность которых поглощает ультразвуковые волны.

 Датчики могут не обнаружить бордюрный камень.

Примечание: Система активной помощи при парковке не работает при отключенной системе контроля тягового усилия. См. **Общая информация** (стр. 94).

Активная система помощи при парковке

Система не обеспечивает правильное выравнивание автомобиля в следующих случаях:

- установлена запасная шина или одна шина изношена значительно сильнее остальных
- размер установленных шин отличается от размера установленных на заводе шин
- шины буксуют
- автомобиль движется накатом,
- погодные условия плохие (сильный дождь, снег, туман и т. п.).

Двигайтесь вперед с максимальной скоростью 30 км/ч (18 миль/ч). Нажмите на выключатель системы активной помощи при парковке. См. **Быстрый обзор** (стр. 10). Рычагом указателя поворота выберите направление поиска: справа или слева от автомобиля.

Примечание: Если указание направления поиска рычагом указателя поворота не задано, по умолчанию система выполняет поиск на стороне пассажира.

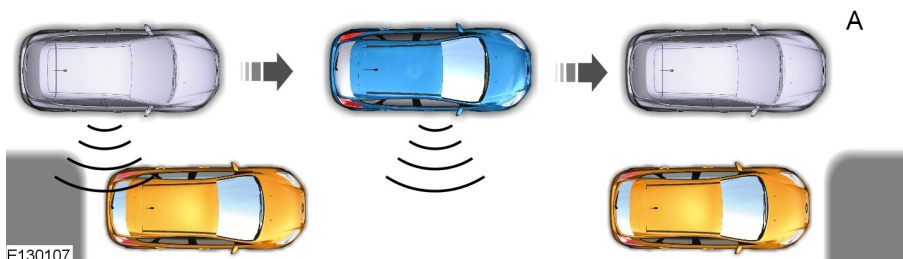

Примечание: Для отключения звукового сигнала: См. **Персональные настройки** (стр. 100).

При обнаружении требуемого пространства раздается звуковой сигнал информационно-развлекательный дисплея. В ходе парковки автомобиля следуйте инструкциям информационно-развлекательного дисплея.

Примечание: Стрелки и рисунки на дисплее показывают, с какой стороны автомобиля система производит парковку. На дисплее также появится подсказка, когда включить передачу заднего хода.

Замедлите движения и остановитесь приблизительно в положении **A**, после чего выполняйте инструкции системы.

Активная система помощи при парковке



E130108

ПРЕДУПРЕЖДЕНИЕ



При превышении скорости 10 км/ч система отключается, и вам потребуется взять на себя управление автомобилем.

Осторожно направьте автомобиль назад, используя для управления им педали газа и тормоза. Раздастся предупреждающий звуковой сигнал системы помощи при парковке. Если звучит непрерывный звуковой сигнал, остановите автомобиль.

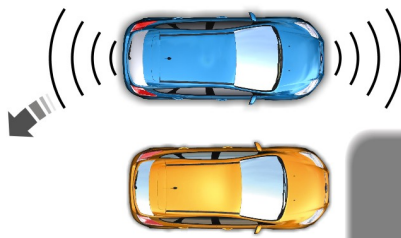

Вы можете взять на себя управление маневром, взяв рулевое колесо. Может появиться сообщение о готовности системы возобновить работу. Для подтверждения данного сообщения нажмите выключатель системы активной помощи при парковке. См. **Быстрый обзор** (стр. 10).

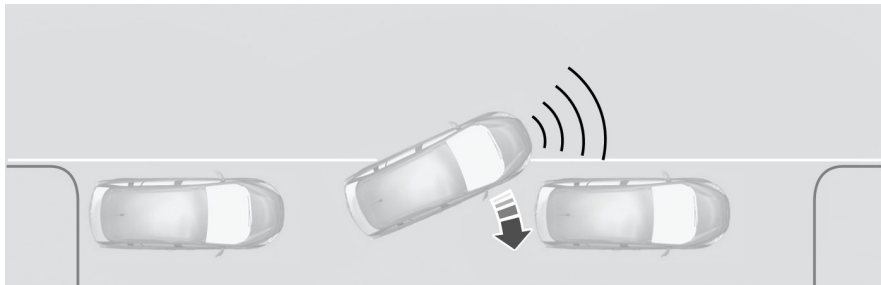

E130109

Переместите автомобиль вперед. Если звучит непрерывный звуковой сигнал, остановите автомобиль.

Повторяйте указанные выше шаги до приемлемой парковки автомобиля. После завершения маневра при помощи системы на дисплее появляется соответствующее сообщение.

Камера заднего обзора

ПРИНЦИПЫ РАБОТЫ

Камера улучшает обзор и используется при движении задним ходом.

ПРЕДУПРЕЖДЕНИЕ



Система не снимает с водителя обязательств быть внимательным и осторожным за рулем.

ПРЕДОСТЕРЕЖЕНИЯ



Если вы моете автомобиль водой под большим давлением, направляйте струю воды на камеру только на короткое время, с расстояния не менее 20 см.



Не прикладывайте к камере давление.

Примечание: Следите за тем, чтобы на камеру не попадали грязь, лед и снег. Не используйте для очистки острые предметы, обезжириватели, мастику и продукты органического происхождения. Пользуйтесь только мягкой тканью.

Во время работы камеры на дисплее появляются справочные линии, иллюстрирующие траекторию движения вашего автомобиля, и примерное расстояние для предметов, расположенных сзади.

КАМЕРА ЗАДНЕГО ВИДА

ПРЕДУПРЕЖДЕНИЯ



Работа камеры может зависеть от температуры наружного воздуха, состояния автомобиля и дороги.



Расстояния, отображаемые на дисплее, могут отличаться от фактических расстояний.



Не помещайте напротив камеры никакие предметы.

Камера находится на крышке грузового отсека, рядом с ручкой.



E99105

Активация камеры заднего вида

ПРЕДОСТЕРЕЖЕНИЕ



Камера не всегда распознает предметы, расположенные близко к автомобилю.

При включенном зажигании и включенной аудиосистеме:

1. Нажмите выключатель системы помощи при парковке на панели приборов. Чтобы узнать расположение элементов: См. **Быстрый обзор** (стр. 10). Или
2. Включите заднюю передачу.

На экране появится изображение.

При включении системы загорается лампа в выключателе.

Корректная работа камеры может быть нарушена в следующих условиях:

- Темные зоны.
- Интенсивный свет.
- Быстрый рост или уменьшение наружной температуры.

Камера заднего обзора

- Намокание камеры, например, под действием дождя или высокой влажности.
- Блокировка поля обзора камеры, например, грязью.

Использование дисплея

ПРЕДОСТЕРЕЖЕНИЯ

⚠ Препятствия, расположенные выше камеры, не отображаются. Если необходимо, осмотрите участок позади автомобиля.

⚠ Отметки служат только для справки; они рассчитываются, исходя из предположения, что автомобиль максимально загружен и находится на ровной горизонтальной поверхности.

Линии показывают предполагаемую траекторию движения автомобиля (с учетом действующего угла поворота рулевого колеса) и расстояние до наружных зеркал заднего вида и заднего бампера.

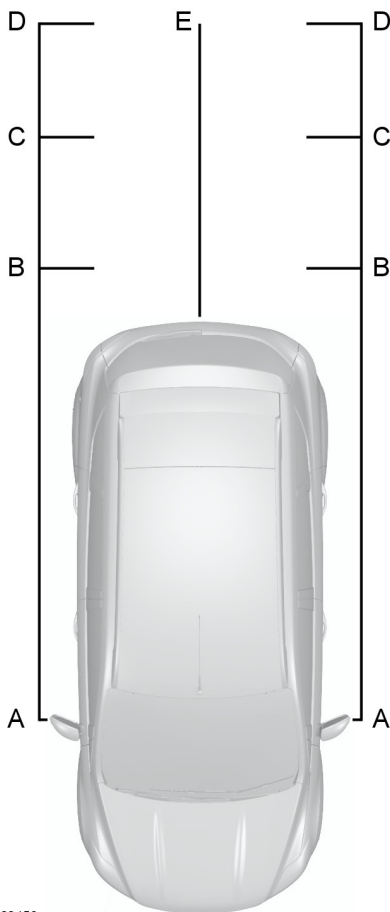

E99458

- A Зазор для наружных зеркал заднего вида - 0,1 м
- B Красного цвета — до расстояния 0,3 м (12 дюймов)

Камера заднего обзора

- C Желтого цвета — при расстоянии 0,3-0,6 м (12-24 дюйма)
- D Зеленого цвета — при расстоянии 0,6-0,9 м (24-35 дюймов)
- E Оранжевый - ось предполагаемой траектории движения автомобиля

Используется следующая цветовая кодировка:

- зеленый цвет — от 0,6 до 1,8 м (от 24 до 71 дюйма);
- желтый цвет — от 0,3 до 0,6 м (от 12 до 24 дюймов).
- Красный - 0,3 м или менее

Примечание: Расстояние, при котором отображается линия зеленого цвета, увеличено с 0,9 м (35 дюймов) до 3,2 м (126 дюймов).

Примечание: При заднем ходе автомобиля с прицепом линии на экране не показываются. Камера показывает направление движения автомобиля, а не прицепа.

Отключение камеры заднего вида

Примечание: Выключите передачу заднего хода. Перед отключением дисплей короткое время продолжает работать.

Примечание: Система автоматически отключается после того как скорость автомобиля достигает приблизительно 15 км/ч.

Нажмите выключатель системы помощи при парковке на панели приборов. За сведениями о расположении элементов: См.

Быстрый обзор (стр. 10).

Автомобили с системой помощи при парковке

На дисплее будет дополнительно показана шкала расстояний с цветовой кодировкой. Это обозначение расстояния от заднего бампера до обнаруженного препятствия.

Управление скоростью

ПРИНЦИПЫ РАБОТЫ

ПРЕДУПРЕЖДЕНИЕ



Система не снимает с водителя обязательств быть внимательным и осторожным за рулем.

Система круиз-контроля позволяет вам управлять скоростью автомобиля при помощи кнопок, вынесенных на рулевое колесо. Функция круиз-контроля доступна при скорости, превышающей примерно 30 км/ч.

ИСПОЛЬЗОВАНИЕ СИСТЕМЫ КРУИЗ-КОНТРОЛЯ

ПРЕДУПРЕЖДЕНИЕ



Системой круиз-контроля не следует пользоваться при движении в интенсивном транспортном потоке, на извилистых или скользких дорогах.

Включение системы круиз-контроля



E130072

Примечание: Система готова записать в память значение стабилизируемой скорости.

Занесение в память значения стабилизируемой скорости

Нажмите на кнопку **SET+** или **SET-**, чтобы занести в память системы текущее значение скорости. Система круиз-контроля будет автоматически поддерживать эту скорость движения автомобиля. Загорится индикатор круиз-контроля. См. **Сигнализаторы и индикаторы** (стр. 88).

Изменение значения стабилизируемой скорости

ПРЕДУПРЕЖДЕНИЕ



При движении автомобиля на спуске его скорость может превысить значение, занесенное в память системы круиз-контроля. Круиз-контроль не задействует тормозную систему автомобиля. Чтобы помочь системе поддерживать заданное значение скорости, включите низшую передачу и нажмите на кнопку **SET-**.

Примечание: Если вы ускоряете движение, нажав на педаль акселератора, то значение скорости, занесенное в память системы круиз-контроля, не изменится. Когда вы отпустите педаль акселератора, автомобиль вновь будет двигаться со скоростью, занесенной в память системы круиз-контроля.

Управление скоростью

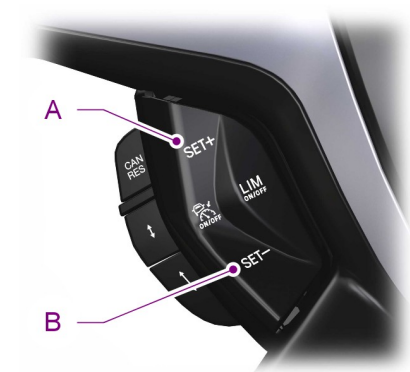

E130073

- A Ускорение
- B Снижение скорости

Отмена режима стабилизации скорости

Нажмите на педаль тормоза или отожмите на себя переключатель **CAN**.

Примечание: После этого система круиз-контроля не будет поддерживать заданную скорость. Индикатор включения системы круиз-контроля не загорится, но в памяти системы сохранится предварительно заданное значение скорости.

Восстановление значения стабилизируемой скорости

Отожмите на себя переключатель **RES**.

Индикатор включения системы круиз-контроля загорится, и система попытается вызвать из памяти предварительно заданное значение стабилизируемой скорости.

Выключение системы круиз-контроля



E130072

При этом из памяти системы будет удалено предварительно заданное значение стабилизируемой скорости. Индикатор круиз-контроля не загорится.

Ограничитель скорости

ПРИНЦИПЫ РАБОТЫ

ПРЕДУПРЕЖДЕНИЕ



При движении автомобиля на спуске его скорость может превысить значение, занесенное в память системы круиз-контроля. При этом тормоза не задействуются, однако система выдает предупреждение.

Система дает вам возможность задать предельную скорость движения автомобиля. Заданная скорость становится фактической максимальной скоростью, однако при необходимости этот предел может быть временно превышен.

ИСПОЛЬЗОВАНИЕ ОГРАНИЧИТЕЛЯ СКОРОСТИ

Примечание: При необходимости заданную предельную скорость можно превысить на короткое время, например, для обгона.

Система управляется с помощью органов управления, расположенных на рулевом колесе.



E133198

- A Установить увеличение скорости
- B Система ограничения скорости включена/выключена
- C Установить снижение скорости
- D Останов/возобновление работы системы ограничения скорости

Включение и выключение системы

Нажмите кнопку **B**. На информационном дисплее появится подсказка о том, что необходимо задать скорость.

Задание предельной скорости

Для изменения заданной максимальной скорости используйте переключатели системы круиз-контроля.

Нажмите кнопку **A** или **C**, чтобы выбрать желаемый предел скорости. Скорость, значение которой выведено на дисплей, будет установлено и запомнено.

Ограничитель скорости

Чтобы отменить действие ограничителя и перевести функцию в режим ожидания отожмите на себя переключатель **D**. В качестве подтверждения дезактивации на информационном дисплее появится перечеркнутое значение скорости.

Для возобновления работы ограничителя скорости повторно отожмите на себя переключатель **D**. На информационном дисплее снова появится значение скорости, подтверждающее, что система активна.

Умышленное превышение ограничения скорости

Для временного отключения системы нажмите педаль газа до упора. Система возобновляет работу как только скорость автомобиля опускается ниже заданного уровня.

Предупреждения, выдаваемые системой

При случайном превышении заданной скорости, например, при спуске с уклона, показание заданной скорости на информационном дисплее начинает мигать и звучит звуковой сигнал.

Если заданный лимит скорости превышен умышленно, значение скорости на дисплее перечеркивается.





Предупреждение водителя

ПРИНЦИПЫ РАБОТЫ

ПРЕДУПРЕЖДЕНИЯ

-  Система не снимает с водителя обязательство быть внимательным и осторожным за рулем.
-  Водитель должен непрерывно контролировать автомобиль и систему и, если необходимо, вмешиваться в ее работу.
-  Если датчик заблокирован, то система может не работать.
-  Регулярно отдыхайте и не дожидайтесь, когда система выдаст предупреждение о вашем утомлении.
-  Останавливайтесь на отдых только там, где это безопасно.
-  В некоторых случаях стиль вождения и поведение могут привести к выдаче системой предупреждения, даже если вы не устали.

ПРЕДОСТЕРЕЖЕНИЯ

-  В холодных сложных погодных условиях данная система может не функционировать. На датчик могут влиять дождь, снег, брызги и высокая контрастность освещения.
-  Если датчик не может отслеживать разметку на проезжей части, то система не будет работать.
-  Система может не работать в областях, где ведутся дорожные работы.
-  Система может не работать на дорогах с крутыми поворотами или узкими полосами.
-  Не ремонтируйте лобовое стекло непосредственно вблизи датчика.

ПРЕДОСТЕРЕЖЕНИЯ

-  Система может не работать, если автомобиль снабжен системой подвески, не одобренной Ford.

Примечание: На лобовом стекле не должно быть помех, таких как птичий помет, насекомые, а также снег или лед.

Примечание: Данная система призвана помогать при вождении на скоростных главных дорогах и автомагистралях.

Примечание: Система вычисляет уровень бодрствования при скоростях автомобиля свыше 65 км/ч.

Она автоматически отслеживает поведение при вождении, используя различные входные сигналы, включая данные датчика передней видеокамеры.

При обнаружении сонливости водителя или ухудшения стиля его вождения система выдает предупреждение.

ИСПОЛЬЗОВАНИЕ ПРЕДУПРЕЖДЕНИЯ ВОДИТЕЛЯ

Включение и выключение системы

Примечание: Во время включения зажигания состояние системы не меняется.

Для включения системы используйте информационный дисплей. См. **Информационные дисплеи** (стр. 94).

После включения система вычисляет степень бодрствования водителя на основе поведения при вождении по отношению к разметке на проезжей части и других факторов.

Предупреждение водителя

Предупреждения, выдаваемые системой

Примечание: Система не выдает предупреждения, если скорость не превышает 65 км/ч.

Система предупреждения действует в два этапа. Сначала система выдает временное предупреждение о необходимости отдыха. Это сообщение появляется лишь на короткое время. Если водитель не останавливается на отдых, появляется другое предупреждение, которое остается на информационном дисплее, пока его не отменят. См. **Информационные сообщения** (стр. 100).

Чтобы удалить данное сообщение, требуется нажать кнопку **OK** на органе управления, расположенном на рулевом колесе.

Дисплей системы

Когда система функционирует автоматически в фоновом режиме, предупреждения выдаются только когда требуется. Информационный дисплей позволяет просмотреть состояние в любой момент времени. См. **Общая информация** (стр. 94).

Степень бодрствования представлена шестью ступенями цветной полосы.

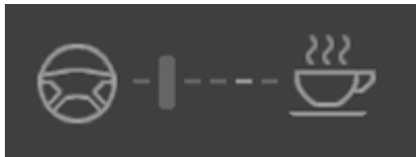

E131358

Степень бодрствования в порядке, отдых не требуется.



E131359

Степень бодрствования критическая, указывающая на необходимость отдыха, как только появится безопасная возможность.

Полоса состояния движется слева направо по мере уменьшения вычисленной степени бодрствования. Когда достигается значок отдыха, а цвет меняется с зеленого на желтый, необходимо остановиться на отдых.

- Зеленый — отдых не требуется.
- Желтый — первое (временное) предупреждение.
- Красный — второе предупреждение.

Примечание: Уровень бодрствования будет показан серым цветом, если датчик камеры не может отслеживать разметку на проезжей части, или если скорость движения автомобиля упадет ниже 65 км/ч.

Переустановка параметров системы

Вы можете переустановить параметры системы следующими способами:

- Выключением и включением системы зажигания.
- Остановкой автомобиля и последующим открытием и закрытием двери водителя.

ПРИНЦИПЫ РАБОТЫ

ПРЕДУПРЕЖДЕНИЯ

 Система не снимает с водителя обязательств быть внимательным и осторожным за рулем.

 Водитель должен непрерывно контролировать автомобиль и систему и, если необходимо, вмешиваться в ее работу.

 Никогда не смотрите прямо в датчик при помощи дополнительных приспособлений во избежание травмы глаз.

 Если датчик заблокирован, то система может не работать.

 Полная работоспособность системы может быть обеспечена только при отлаженной тормозной системе. См. **Обкатка** (стр. 205).

 Эффективность работы системы может зависеть от состояния автомобиля и дорожного покрытия.

 Система не реагирует на автомобили, движущиеся в другом направлении.

 Система не реагирует на велосипеды, мотоциклы, людей или животных.

 При включенном зажигании датчик постоянно испускает лазерный луч.

 Система не будет функционировать при резком ускорении и повороте.

 Система может не работать при низких температурах и прочих сложных погодных условиях. На датчик могут влиять дождь, снег, брызги и лед.

ПРЕДУПРЕЖДЕНИЯ

 Не ремонтируйте лобовое стекло непосредственно вблизи датчика.

 Система может не работать, если автомобиль снабжен ветровым стеклом, не одобренным Ford.

 Если двигатель выключился после того, как система была активирована, включается аварийная световая сигнализация.

 Система может не функционировать при проезде крутых поворотов.

Примечание: Лобовое стекло следует очищать от следов птичьего помета, насекомых, снега и льда.

Примечание: Следите, чтобы на крышке капота не было снега или льда, иначе система может не работать.

Датчик устанавливается за внутренним зеркалом заднего вида. Она непрерывно отслеживает внешние условия, чтобы определить, когда необходимо вмешательство.

Система предназначена для снижения количества столкновений на низкой скорости с задней частью кузова впередиидущего автомобиля. Кроме того, система помогает снизить причиненный ущерб или избежать столкновения.

Система работает при скорости ниже 30 км/ч (19 миль/ч), включая тормоза при определении датчиком большой вероятности столкновения.

Для достижения полного торможения необходимо выжать педаль тормоза.

Когда система задействует торможение или автоматически включает тормоз, на дисплее появится сообщение.

Информация и данные лазерного датчика: См. **Одобрения типа** (стр.370).

ИСПОЛЬЗОВАНИЕ ACTIVE CITY STOP

ПРЕДУПРЕЖДЕНИЕ



Никогда не смотрите прямо в датчик при помощи дополнительных приспособлений во избежание травмы глаз.

Включение и выключение системы

Примечание: Система автоматически включается при каждом включении зажигания.

В некоторых ситуациях, описанных внизу, рекомендуется отключить систему.

- При съезде с дороги, когда посторонние предметы могут закрывать обзор через ветровое стекло.
- Во время движения через станцию автомойки.

Включение и выключение системы осуществляется с помощью информационного дисплея. См. **Общая информация** (стр. 94).

Системы помощи водителю

СИСТЕМА УДЕРЖАНИЯ ПОЛОСЫ ДВИЖЕНИЯ

Предупреждающие сигналы системы контроля за соблюдением дорожной разметки

Принцип работы

ПРЕДУПРЕЖДЕНИЯ

 Система не снимает с водителя обязательств быть внимательным и осторожным за рулем.

 Водитель должен непрерывно контролировать автомобиль и систему и, если необходимо, вмешиваться в ее работу.

 Если датчик заблокирован, то система может не работать.

 Датчик может некорректно распознавать дорожную разметку, как и другие объекты. Это может стать причиной подачи ложных предупреждающих сигналов или неподачи предупреждающих сигналов.

 Система может не работать при низких температурах и прочих сложных погодных условиях. На датчик могут влиять дождь, снег, брызги и высокая контрастность освещения.

 Если датчик не может отслеживать разметку на проезжей части, то система не будет работать.

 Система может не работать на участках, где ведутся дорожные работы.

 Система может не работать на дорогах с крутыми поворотами или узкими полосами движения.

 Не ремонтируйте ветровое стекло непосредственно вблизи датчика.

ПРЕДУПРЕЖДЕНИЯ

 Система может не работать, если конструкция подвески автомобиля не соответствует требованиям компании Ford.

Примечание: Ветровое стекло следует очищать от следов птичьего помета, насекомых, снега и льда.

Примечание: Система может помочь вам при движении по скоростным автомагистралям.

Примечание: Система может не сработать в режиме резкого торможения или ускорения, а также при намеренных управляющих действиях водителя рулевым колесом.

Примечание: Система будет работать при отслеживании как минимум одной полосы разметки.

Примечание: Система работает только на скоростях движения выше приблизительно 40 миль/ч (65 км/ч).

Датчик расположен за внутренним зеркалом. Он постоянно отслеживает условия движения с целью предупреждения вас о ненамеренном выходе за полосу движения на высокой скорости.

Система автоматически опознает и отслеживает разметку полос движения. Если ваш автомобиль самопроизвольно уводит в сторону линий дорожной разметки, на информационном дисплее отобразится предупреждающее сообщение. Помимо этого водитель оповещается через вибрацию руля.

Системы помощи водителю

Использование сигналов системы контроля за соблюдением дорожной разметки.

Включение и выключение системы

Примечание: При выключении системы предупреждающий сигнал на информационном дисплее не выключается. См. **Сигнализаторы и индикаторы** (стр. 88).

Примечание: Состояние системы и ее настройки сохраняются после включения и выключения зажигания.



E132099

Включение и выключение системы осуществляется с помощью кнопки на рукоятке указателя поворотов.

Нажмите на кнопку дважды, чтобы включить систему. Для выключения системы нажмите на кнопку один раз.

Настройка уровня вибрации руля

В системе предусмотрено три уровня вибрации, которые можно выбрать с помощью информационного дисплея. См. **Общая информация** (стр. 94).

Настройка чувствительности системы

Вы можете настроить скорость реакции системы для предупреждения об опасных ситуациях. Система имеет три уровня чувствительности, которые можно выбрать с помощью информационного дисплея. См. **Общая информация** (стр. 94).

Предупреждающие сигналы системы



E132651

Дорожная разметка показана с обеих сторон изображения автомобиля.

Дорожная разметка имеет следующую цветовую кодировку:

- Зеленый — Система готова предупредить вас о ненамеренном выходе за границы полосы движения.
- Красный — автомобиль приближается к распознанной границе полосы. Следует предпринять немедленные действия для изменения положения автомобиля.
- Серый — Распознавание разметки с соответственной стороны приостановлено.

Примеры ситуаций, при которых граница полосы может быть неактивной:

- Датчик не может распознать дорожную разметку.
- при включении указателя поворота в соответствующую сторону;
- при выполнении управляющего действия рулевым колесом, быстром ускорении или резком торможении;

Системы помощи водителю

- при превышении рабочего диапазона по скорости;
- при вмешательстве антиблокировочной системы тормозов или системы поддержания устойчивости;
- Полоса движения слишком узкая.

Если указатели разметки на дисплее становятся красными или вы чувствуете вибрацию рулевого колеса, следует предпринять немедленные действия, чтобы выровнять положение автомобиля. Незамедлительно устраните нежелательный снос с полосы.

Система помощи для удержания полосы движения

Включение и выключение системы

Примечание: Система не включается автоматически при каждом включении зажигания.

Примечание: При включении системы автоматически включается система предупреждения об уходе с полосы движения.



E132099

Включение и выключение системы осуществляется с помощью кнопки на рукоятке указателя поворотов.

Для включения системы нажмите кнопку трижды. Для выключения системы нажмите кнопку еще раз.

Настройка чувствительности системы

Вы можете настроить скорость реакции системы для вмешательства в опасных ситуациях. Система имеет три уровня чувствительности, которые можно выбрать с помощью информационного дисплея. См. **Общая информация** (стр. 94).

Предупреждающие сигналы системы



E132651

Дорожная разметка показана с обеих сторон изображения автомобиля.

Системы помощи водителю

Дорожная разметка имеет следующую цветовую кодировку:

- Зеленый — Система готова предупредить вас о ненамеренном выходе за границы полосы движения.
- Желтый: система выполнит автоматическую корректировку положения рулевого колеса для выравнивания траектории движения автомобиля и возврата на полосу движения, с которой выполнен непреднамеренный уход.
- Красный — автомобиль приближается к распознанной границе полосы. Предупреждающий сигнал будет подаваться через рулевое колесо в виде его вибрации. Следует предпринять немедленные действия для изменения положения автомобиля.

Примеры ситуаций, при которых граница полосы может быть неактивной:

- Датчик не может распознать дорожную разметку.
- при включении указателя поворота в соответствующую сторону;
- при выполнении управляющего действия рулевым колесом, быстром ускорении или резком торможении;
- при превышении рабочего диапазона по скорости;
- при вмешательстве антиблокировочной системы тормозов или системы поддержания устойчивости;
- Полоса движения слишком узкая.

Примечание: Система может быть заблокирована в любой момент путем поворота рулевого колеса.

СИСТЕМА РАСПОЗНАВАНИЯ ДОРОЖНЫХ ЗНАКОВ

Принцип работы

ПРЕДУПРЕЖДЕНИЯ



Система не снимает с водителя обязательств быть внимательным и осторожным за рулем.



Водитель должен непрерывно контролировать автомобиль и систему и, если необходимо, вмешиваться в ее работу.



Если датчик заблокирован, то система может не работать.

Примечание: Система может не работать при низких температурах и прочих сложных погодных условиях. На правильную работу датчика могут влиять дождь, снег, брызги и высокая контрастность освещения.

Примечание: Не ремонтируйте ветровое стекло непосредственно вблизи датчика.

Примечание: Система может не работать, если конструкция подвески автомобиля не соответствует требованиям компании Ford.

Примечание: При замене ламп фар всегда следует использовать фирменные запасные части Ford. В случае использования ламп других производителей возможно снижение эффективности системы.

Примечание: Ветровое стекло следует очищать от следов птичьего помета, насекомых, снега и льда.

Примечание: Система может не распознать все дорожные знаки или распознать их неправильно.

Системы помощи водителю

Примечание: Система способна автоматически распознавать дорожные знаки, соответствующие Венской конвенции о дорожном движении.

Примечание: Данные о дорожных знаках, предоставляемые навигационной системой, содержат информацию, объединенную с данными, содержащимися в релизе носителя данных.

За внутренним зеркалом заднего вида устанавливается датчик. Система постоянно отслеживает дорожные знаки, сообщая о текущем ограничении скорости и правилах обгона.

Система автоматически распознает следующие распознаваемые дорожные знаки.

- Знаки ограничения скорости.
- Знаки запрещения обгона.
- Знаки отмены ограничения скорости.

Когда система распознает дорожный знак, он отображается на дисплее.

Использование системы

Включение и выключение системы

Примечание: Системный статус и настройки остаются неизменными в течение циклов зажигания.

Включение и выключение системы осуществляется с помощью информационного дисплея. См. **Общая информация** (стр. 94).

Программирование настроек системы предупреждения о скорости движения

Система имеет несколько уровней предупреждения о скорости движения, которые можно выбрать с помощью информационного дисплея. См. **Общая информация** (стр. 94).

Дисплей системы



E 132994

Система может отображать два дорожных знака одновременно.

Информационный дисплей позволяет просмотреть состояние в любой момент времени.

Дисплей системы проходит следующие четыре стадии.

1. Все новые распознаваемые дорожные знаки отображаются более ярким цветом, чем другие дорожные знаки на дисплее.
2. По истечении заданного периода времени они отображаются в обычном режиме.
3. После прохождения заданной дистанции они отображаются в бесцветном режиме.
4. После прохождения очередного установленного отрезка дистанции они удаляются.

Если система распознает дополнительный дорожный знак, этот знак изображается в виде таблички под соответствующим дорожным знаком. Например, при проезде мимо знака ограничения максимальной скорости при влажном покрытии проезжей части.

Если ваш автомобиль снабжен навигационной системой, содержащиеся в ней данные о дорожных знаках могут влиять на указанное значение ограничения скорости.

Перевозка груза

ОБЩАЯ ИНФОРМАЦИЯ

ПРЕДУПРЕЖДЕНИЯ

-  Используйте хомуты для удерживания багажа, которые соответствуют утвержденному стандарту, например, DIN.
-  Надежно закрепите все незакрепленные предметы.
-  Размещайте багаж и грузы как можно ниже и как можно ближе к передней части автомобиля, в багажном или грузовом отсеке.
-  Движение с открытой дверью багажного отделения или задней дверью не допускается. Выхлопные газы могут проникнуть в салон.
-  Не превышайте максимальную нагрузку на передний и на задний мост автомобиля. См. **Табличка с идентификационным номером автомобиля** (стр. 261).
-  При необходимости перевозки тяжелых грузов в пассажирском салоне, их необходимо размещать на сложенных сиденьях или позади них (см. рисунок). См. **Задние сиденья** (стр. 127).

ПРЕДОСТЕРЕЖЕНИЕ

-  Никакие предметы не должны соприкасаться с задними окнами.

C-Max

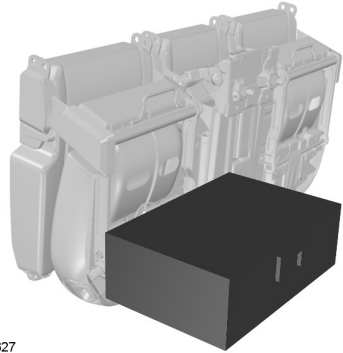

E98627

Grand C-Max

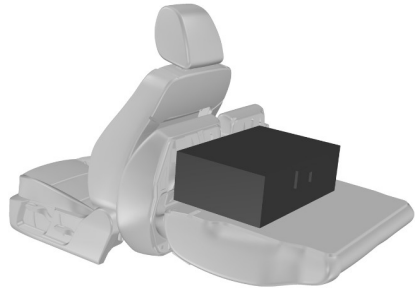

E97377

ТОЧКИ КРЕПЛЕНИЯ БАГАЖА

Примечание: Элемент **D** имеется только в автомобилях с комплектом для ремонта ШИН.

Перевозка груза

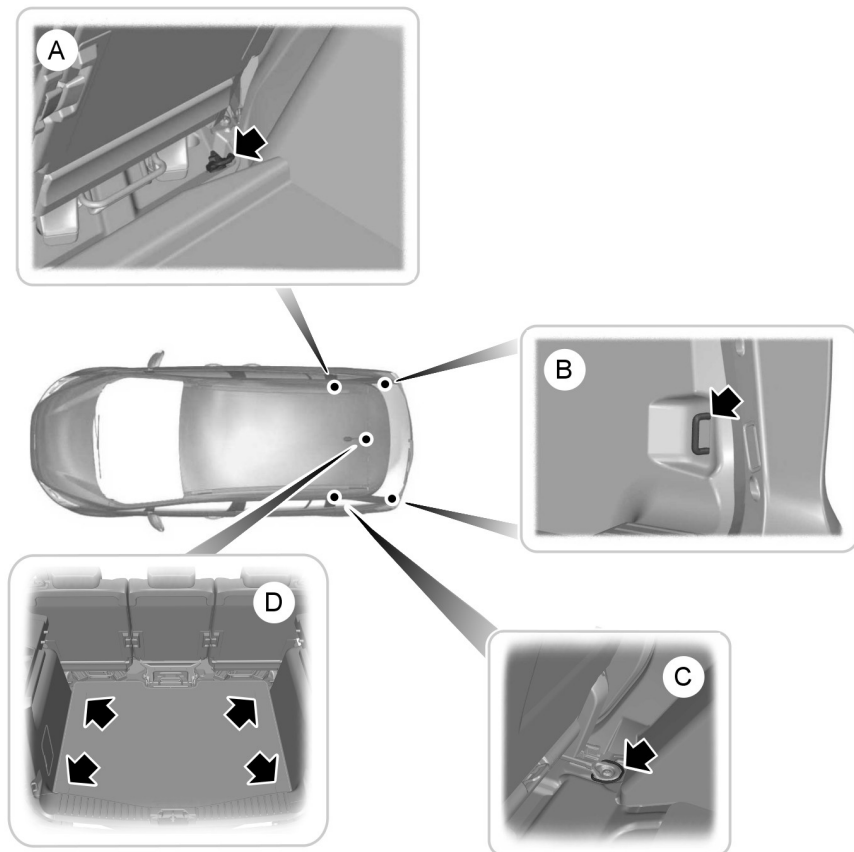

E130146

- A C-MAX
- B C-MAX и Grand C-MAX
- C Grand C-MAX
- D C-MAX

Перевозка груза

СЕТКИ ДЛЯ УДЕРЖАНИЯ ГРУЗОВ

C-MAX

ПРЕДУПРЕЖДЕНИЕ



Точки крепления сетки для багажа не установлены за первым и вторым рядами сидений.

Grand C-MAX

ПРЕДУПРЕЖДЕНИЕ



Точки крепления сетки для багажа не установлены за первым рядом сидений, однако установлены за вторым рядом сидений.

Сетка для крепления багажа

Установка сетки

ПРЕДОСТЕРЕЖЕНИЯ



Если в багажнике установлена разделительная сетка, не передвигайте задние сиденья.



Если установлен третий ряд сидений, не используйте разделительную сетку.

1. Сожмите концы верхней штанги и вставьте их в фиксаторы, расположенные на крыше. Протолкните штангу вперёд в узкое место фиксаторов.



E130320

Примечание: Убедитесь, что центральное сиденье поднято.

Примечание: Разделительную сетку устанавливайте только за задними сиденьями.

2. Закрепите сетку за точки крепления багажника. См. **Точки крепления багажа** (стр. 193).

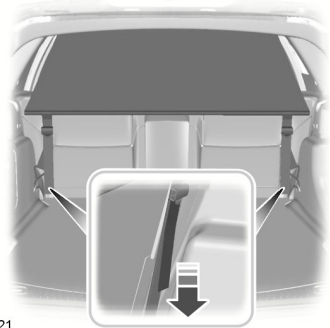

E130321

3. Натяните ремни.

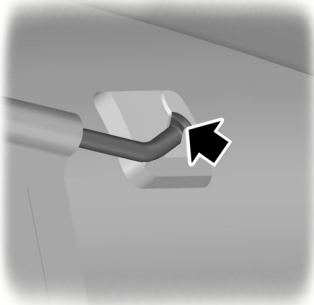

E87052

Перевозка груза

Снятие сетки



E130322

1. Ослабьте ремни.
2. Отсоедините сетку от точек крепления багажника.
3. Снимите верхнюю штангу.

КРЫШКИ БАГАЖНОГО ОТДЕЛЕНИЯ

ПРЕДУПРЕЖДЕНИЕ



Не кладите на крышку багажного отделения какие-либо предметы.

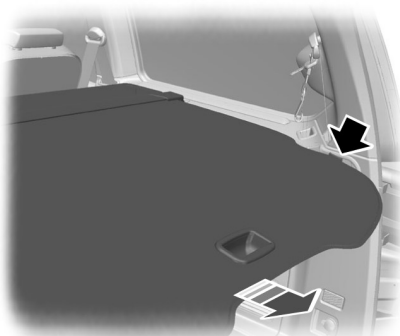

E72969

Вытяните шторку и закрепите в удерживающих ответвлях.

Отсоедините ее от удерживающих отверстий и дайте свернуться в кожух. Зацепите удерживающий крючок на кожухе.

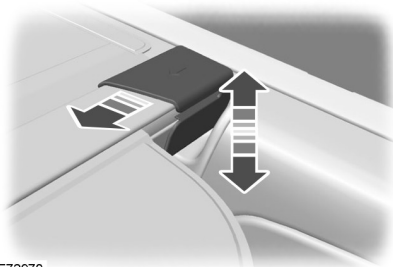

E72970

Для снятия или установки крышки, утопите оба конца корпуса внутрь.

ВЕРХНИЕ БАГАЖНИКИ КРЫШИ И КРОНШТЕЙНЫ ДЛЯ РАЗЛИЧНЫХ ГРУЗОВ

Релинги крыши

ПРЕДУПРЕЖДЕНИЯ



При использовании верхнего багажника расход топлива вашего автомобиля будет выше, и некоторые его эксплуатационные свойства могут измениться.



Перед установкой верхнего багажника внимательно прочитайте инструкцию производителя и следуйте ей.

ПРЕДОСТЕРЕЖЕНИЕ



Не превышайте максимально допустимую нагрузку, составляющую 75 кг (включая сам багажник).

Перевозка груза

Проверьте и затяните крепления верхнего багажника, как указано ниже:

- перед поездкой
- после 50 км (30 миль)
- через каждые 1000 км (600 миль).

Для снижения расхода топлива неиспользуемые поперечные дуги следует снимать.

Установка поперечин

ПРЕДУПРЕЖДЕНИЕ



Распределяйте нагрузку равномерно по всей площади багажника, стремясь при этом расположить центр тяжести как можно ниже. Закрепляйте грузы надежно, предотвращая его перемещение. Никогда не помещайте какие-либо предметы непосредственно на поверхность крыши.

ПРЕДОСТЕРЕЖЕНИЕ



Поперечины также необходимо снимать перед заездом на автоматическую мойку.

Примечание: Продольные несущие элементы спроектированы таким образом, что на них можно устанавливать кронштейны (для перевозки велосипедов, лыж и т.д.), входящие в ассортимент фирменных аксессуаров компании Ford.

Примечание: Перед установкой поперечин при помощи губки и воды очистите места их установки.

Примечание: Расположите поперечины, как показано на иллюстрации.

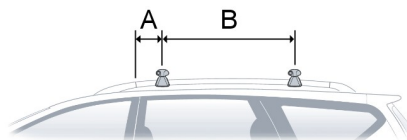

E98206

A 120 мм (4,7 дюйма)

B 800 мм (31,5 дюйма)

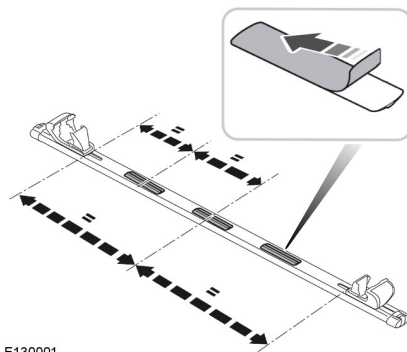

E130001

Примечание: Поставляются самоклеящиеся накладки для снижения аэродинамического шума.

Примечание: Перед приклеиванием накладок убедитесь в чистоте перекладин.

1. Удалите защитную пленку и приклейте накладки к перекладинам в показанном положении.

Перевозка груза

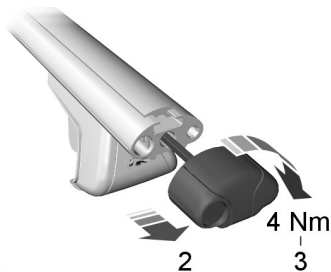

E130066

2. Вытяните рукоятку.
3. Поверните рукоятку по часовой стрелке, чтобы поперечина соприкоснулась с продольной штангой.

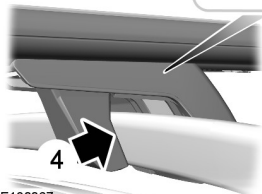
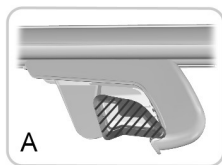

E130067

Примечание: Между поперечиной и продольной штангой не должно быть никакого зазора (А).

4. Поверните рукоятку как минимум на 3,5 оборота.



E98208

5. Вставьте рукоятку внутрь. Поверните ключ по часовой стрелке, чтобы заблокировать.
6. Извлеките ключ.

Доступ к Т-образному элементу

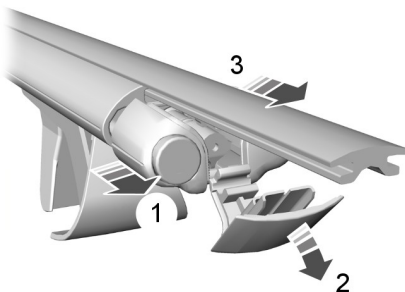

E98209

1. Вытяните рукоятку.
2. Опустите крышку.
3. Снимите подвижную штангу.

Перевозка груза

Установка багажного контейнера на крыше

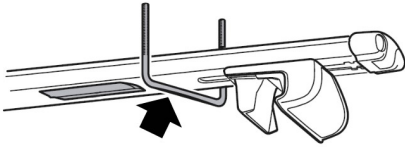

E130002

Самоклеющиеся наклейки не должны касаться крепежных болтов.

Буксировка

БУКСИРОВКА ПРИЦЕПА

ПРЕДУПРЕЖДЕНИЯ

 Не превышайте скорость 100 км/ч (62 мили/ч). Это может привести к потере контроля над автомобилем, серьезным телесным повреждениям или смерти.

 Давление в шинах задних колес требуется увеличить до уровня на 0,2 бар (3 фунта на кв. дюйм) выше значения, указанного в спецификациях. Запрещается превышать максимальное давление, указанное на боковой стороне шины. Это может привести к серьезным травмам.

 Не превышайте допустимую максимальную массу автомобиля и прицепа, указанную на идентификационной табличке. Это может привести к потере контроля над автомобилем, серьезным телесным повреждениям или смерти. См. **Табличка с идентификационным номером автомобиля** (стр. 261).

 Запрещается превышать максимальный допустимый вес прицепа (вертикальную весовую нагрузку на шаровую опору сцепного устройства), указанный в спецификации автомобиля. Это может привести к потере контроля над автомобилем, серьезным телесным повреждениям или смерти.

 Антиблокировочная система тормозов не контролирует работу тормозов наката на прицепе. Это может привести к потере контроля над автомобилем, серьезным телесным повреждениям или смерти.

При буксировке прицепа:

- соблюдайте законодательные нормы соответствующей страны по буксировке прицепов;
- не превышайте скорость в 62 миль/ч (100 км/ч), даже если законодательство страны допускает более высокие скорости при определенных условиях;
- Размещайте груз как можно ниже и распределяйте его равномерно относительно моста вашего прицепа; Для обеспечения наилучшей устойчивости при буксировке прицепа ненагруженным автомобилем груз необходимо размещать ближе к передней части прицепа. При этом запрещается превышать максимально допустимую нагрузку на переднюю часть прицепа.
- Характеристика веса прицепного устройства (вертикальной весовой нагрузки на шаровую опору сцепного устройства) наиболее важна для устойчивости автомобиля и прицепа.
- Вертикальная весовая нагрузка на шаровую опору сцепного устройства должна составлять не меньше 4% от веса прицепа и не должна превышать максимально допустимый вес.
- При появлении первых признаков заноса прицепа необходимо незамедлительно уменьшить скорость.
- Движение вниз по крутому склону следует осуществлять на низкой передаче.

Буксировка

Примечание: На идентификационной табличке прицепа указан допустимый вес прицепного устройства по данным испытаний на заводе производителя. Максимальный допустимый вес прицепа может быть ниже этого значения.

Устойчивость автомобиля с прицепом во многом определяется характеристиками самого прицепа.

Буксировка прицепа изменяет характеристики управляемости автомобиля и увеличивает тормозную дистанцию. Учитывайте нагрузку прицепа при выборе скорости и манеры вождения.

Полный вес автопоезда, указанный на идентификационной табличке автомобиля, при буксировке прицепа соответствует подъему до 12% и высоте до 3281 футов (1000 метров). В горных областях производительность двигателя уменьшается вследствие того, что с повышением высоты воздух становится более разреженным. На высотах выше 3281 футов (1000 метров) максимально допустимый вес автопоезда необходимо уменьшить на 10% по сравнению с весом, указанным для высоты 3281 футов (1000 метров).

Примечание: Не все автомобили пригодны или имеют техническое разрешение на установку буксировочных балок. За дополнительной информацией обращайтесь к авторизованному дилеру.

Освещение прицепа

Электрическая система автомобиля непригодна для буксировки прицепов с освещением светодиодными лампами.

СКЛАДНОЙ БУКСИРОВОЧНЫЙ КРЮК

ПРЕДОСТЕРЕЖЕНИЕ

! Перемещайте буксировочное приспособление только усилием руки. Не надавливайте ногой и не пользуйтесь никакими инструментами, чтобы не повредить механизм.

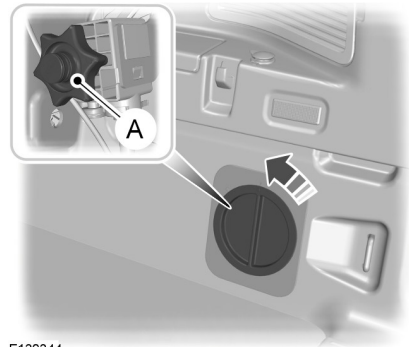

E130344

Вы можете повернуть буксировочное приспособление на 90 градусов, используя маховичок **A**.

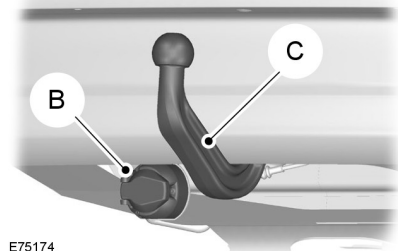

E75174

13-штыревой разъем для подключения прицепа (**B**) расположен под задним бампером рядом с буксировочной балкой **C**.

Буксировка

Складывание буксировочного приспособления

ПРЕДУПРЕЖДЕНИЯ



Не подносите руки к маховичку при его повороте в процессе фиксации.



Если буксировочная балка не заняла одно из фиксированных положений, вы услышите предупреждающий сигнал. Если во время перемещения буксировочной балки не раздается звуковой сигнал, не пользуйтесь балкой и обратитесь для ее проверки к специалисту.

ПРЕДОСТЕРЕЖЕНИЕ



Перед установкой буксировочного крюка в положение хранения обязательно отсоедините прицеп или снимите крепления и устройства, служащие для перевозки грузов. Снимите крепления, чтобы обеспечить устойчивое положение. Снимите заглушку системы электропитания прицепа и извлеките переходник из разъема. Невыполнение этой операции может привести к повреждению бампера.

1. Вставьте ключ в маховичок и поверните по часовой стрелке для разблокировки.

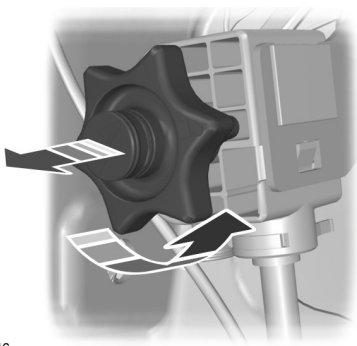

E130346

2. Вытяните маховичок и поверните его против часовой стрелки до упора. Буксировочная балка автоматически повернется в среднее положение.

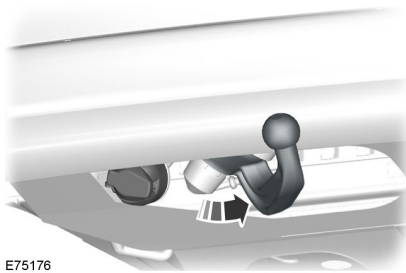

E75176

3. Отпустите маховичок. Буксировочная балка не зафиксирована. На это указывает предупреждающий звуковой сигнал и выступание маховичка из корпуса примерно на 5 мм.

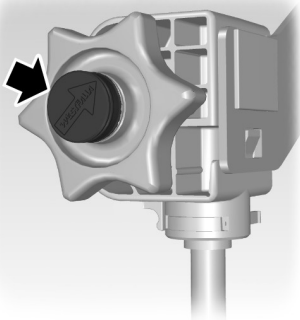

E130346

Буксировка

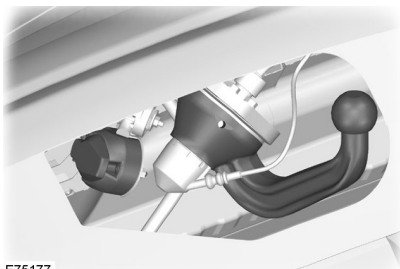

E75177

4. Вручную поверните буксировочную балку из среднего положения до упора в положение хранения. Буксировочная балка автоматически зафиксируется в крайнем положении. Если фоновый шум не слишком сильный, вы отчетливо услышите звук, сопровождающий процесс фиксации. После завершения процесса фиксации предупреждающий звуковой сигнал прекращается, а маховичок возвращается в исходное положение.
5. Поверните ключ против часовой стрелки и извлеките его.

Установка буксировочного приспособления

ПРЕДУПРЕЖДЕНИЕ



Если буксировочная балка не заняла одно из фиксированных положений, вы услышите предупреждающий сигнал. Если во время перемещения буксировочной балки не раздается звуковой сигнал, не пользуйтесь балкой и обратитесь для ее проверки к специалисту.

1. Вставьте ключ в маховичок и поверните по часовой стрелке для разблокировки.

2. Вытяните маховичок и поверните его против часовой стрелки до упора. Буксировочная балка автоматически повернется в среднее положение.

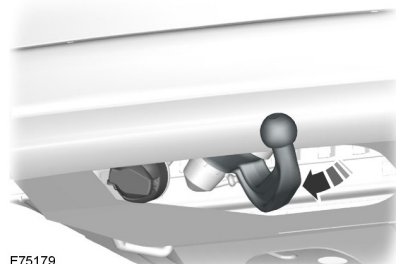

E75179

3. Отпустите маховичок. Буксировочная балка не зафиксирована. На это указывает предупреждающий звуковой сигнал и выступание маховичка из корпуса примерно на 5 мм.

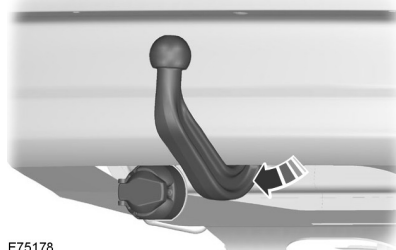

E75178

4. Вручную поверните буксировочную балку из среднего положения до упора в рабочее положение. Буксировочная балка автоматически зафиксируется в крайнем положении. Если фоновый шум не слишком сильный, вы отчетливо услышите звук, сопровождающий процесс

Буксировка

фиксации. После завершения процесса фиксации предупреждающий звуковой сигнал прекращается, а маховичок возвращается в исходное положение.

5. Поверните ключ против часовой стрелки и извлеките его.

Движение с прицепом

ПРЕДУПРЕЖДЕНИЕ



Если какое-либо из описанных условий не соблюдено, то нельзя использовать сцепное устройство.

Необходимо произвести его проверку и ремонт.

Перед началом движения убедитесь в том, что буксирный крюк надёжно зафиксирован. Проверьте следующее:

- после завершения процедуры фиксации не раздается предупреждающий звуковой сигнал.
- маховичок вставлен в корпус без зазора.
- маховичок заблокирован (повернут против часовой стрелки), ключ извлечен.
- буксирный крюк правильно зафиксирован. при резком рывке отсутствует перемещение.

Обслуживание

ПРЕДОСТЕРЕЖЕНИЯ



Сцепное устройство прицепа и блок управления не нуждаются в обслуживании. Не смазывайте их маслом или смазкой.



Ремонт или разборку сцепного устройства прицепа должен выполнять только изготовитель.

ПРЕДОСТЕРЕЖЕНИЯ



Если вы моете автомобиль водой под большим давлением, не направляйте струю воды на шарнирное соединение буксирной балки.

ОБКАТКА

Шины

ПРЕДУПРЕЖДЕНИЕ



Новые шины нуждаются в обкатке на протяжении примерно 500 км (300 миль). В этот период автомобиль может продемонстрировать различные динамические характеристики.

Тормозная система и сцепление

ПРЕДУПРЕЖДЕНИЕ



По возможности избегайте резкого торможения или рывков сцепления на протяжении первых 150 км (100 миль) движения по городу и первых 1500 км (1000 миль) на автомагистралях.

Двигатель

ПРЕДОСТЕРЕЖЕНИЕ



Старайтесь не двигаться на очень высокой скорости на протяжении первых 1500 км (1000 миль). Чаще переключайте передачи, раньше переключайтесь на повышенную передачу. Не допускайте работы двигателя при повышенной частоте вращения коленчатого вала.

МЕРЫ ПРЕДОСТОРОЖНОСТИ ПРИ ДВИЖЕНИИ В ХОЛОДНУЮ ПОГОДУ

При температурах ниже -30°C могут измениться рабочие характеристики ряда элементов и систем.

ПРЕОДОЛЕНИЕ ВОДНОЙ ПРЕГРАДЫ

Преодоление водной преграды

ПРЕДОСТЕРЕЖЕНИЯ



Двигаться по воде допускается только в экстренных ситуациях, такие поездки не должны быть нормой.



Если вода проникнет в воздушный фильтр, возможно повреждение двигателя.

В экстренной ситуации допускается движение по воде, максимальная глубина которой достигает 200 мм (8 дюймов), с максимальной скоростью 10 км/ч (6 миль/ч). Во время движения по воде следует проявлять особую осторожность.

Двигайтесь по воде на медленной скорости, не останавливаясь. После преодоления водной преграды, на первом же безопасном участке дороги:

- Слегка выжмите педаль тормоза и проверьте, обеспечивается ли полное торможение.
- Проверьте работу звукового сигнала.
- Убедитесь в полной работоспособности световых приборов автомобиля.
- Проверьте работу усилителя рулевого управления.

Аварийные принадлежности

АПТЕЧКА

В подпольном вещевом отделении предусмотрено место для хранения аптечки первой медицинской помощи.

ЗНАК АВАРИЙНОЙ ОСТАНОВКИ

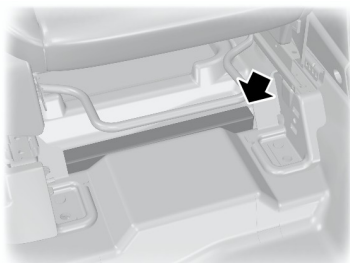

E130151

Сдвиньте переднее сиденье назад до упора. См. **Сиденья** (стр. 124).

АВАРИЙНЫЙ ВЫХОД

Если автомобиль попал в аварию, пассажиры, сидящие в третьем ряду, должны покинуть автомобиль через среднее сиденье второго ряда.



E129302

Потяните красную ручку и сложите спинку сиденья вперед.

ВЫКЛЮЧЕНИЕ ПОДАЧИ ТОПЛИВА

ПРЕДУПРЕЖДЕНИЕ



Невыполнение требований по проверке состояния и устранения возможных утечек топлива после столкновения может повысить риск возникновения пожара и серьезных травм. Рекомендуется проверить топливную систему у авторизованного дилера после любого столкновения.

На случай умеренной или серьезной аварии автомобиль оснащен функцией отключения топливного насоса, которая останавливает подачу топлива в двигатель. Не каждое столкновение будет сопровождаться срабатыванием данной функции.

При отключении двигателя после аварии для его повторного запуска можно выполнить следующие действия.

Выключатель зажигания

1. Выключите зажигание.
2. Поверните ключ зажигания в положение **III**.
3. Выключите зажигание.
4. Снова включите зажигание, чтобы повторно включить топливный насос.

Аварийные принадлежности

Примечание: *Перед повторным запуском двигателя автоматически выполняются различные проверки системы. Если двигатель не удастся запустить после 3 попыток, значит система обнаружила неисправность, которая требует технического обслуживания. В этом случае рекомендуется связаться с официальным дилером.*

Запуск без ключа (при наличии)

1. Не нажимая педаль тормоза, однократно нажмите и отпустите кнопку.
2. Нажмите педаль тормоза, затем однократно нажмите и отпустите кнопку.
3. Не нажимая педаль тормоза, однократно нажмите и отпустите кнопку.
4. Нажмите педаль тормоза, затем нажмите и удерживайте кнопку до запуска двигателя.

Примечание: *Перед повторным запуском двигателя автоматически выполняются различные проверки системы. Если двигатель не удастся запустить после 3 попыток, значит система обнаружила неисправность, которая требует технического обслуживания. В этом случае рекомендуется связаться с официальным дилером.*

Плавкие предохранители

РАСПОЛОЖЕНИЕ БЛОКОВ ПЛАВКИХ ПРЕДОХРАНИТЕЛЕЙ

Блок предохранителей в моторном отсеке

Данный блок предохранителей расположен в моторном отсеке. См. **Обслуживание** (стр. 220).

Блок предохранителей в салоне

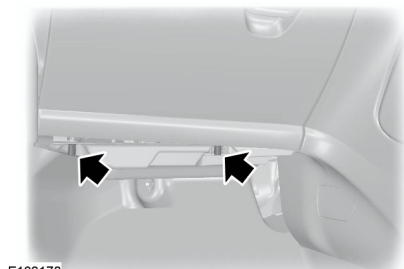

E130170

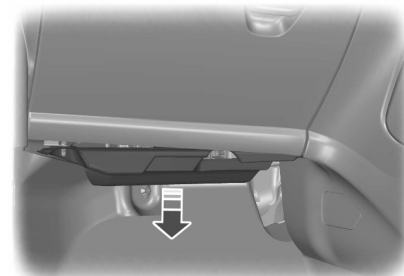

E130171

1. Для освобождения крышки отожмите зажимы.
2. Опустите крышку блока предохранителей, и потяните ее на себя.

Установка выполняется в обратной последовательности.

Блок предохранителей в грузовом отсеке

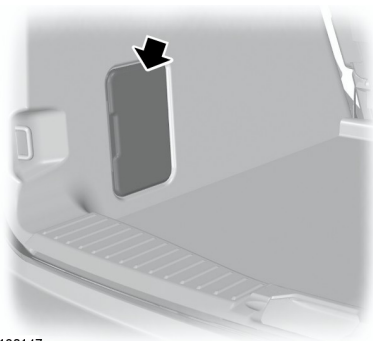

E130147

Плавкие предохранители

ТАБЛИЦА ХАРАКТЕРИСТИК ПЛАВКИХ ПРЕДОХРАНИТЕЛЕЙ

Блок предохранителей в моторном отсеке

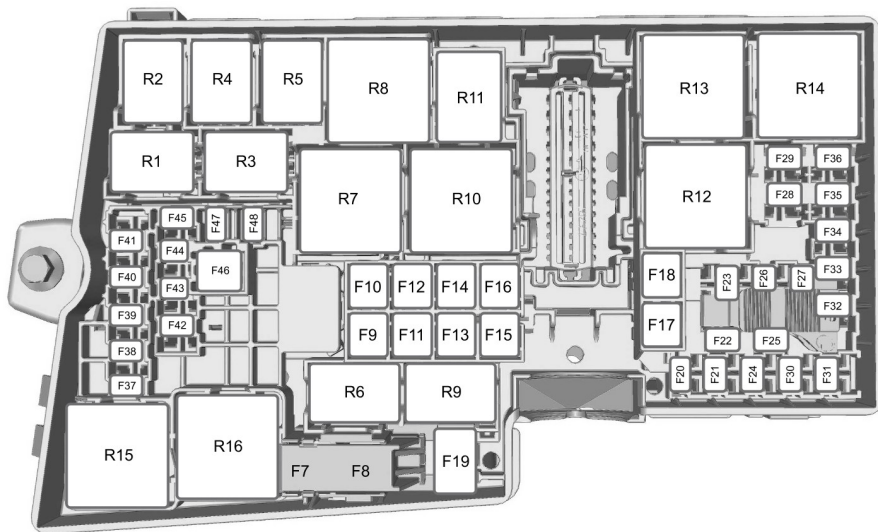

E129925

Предохранитель	Сила тока, А	Защищаемая цепь
7	40	Насос антиблокировочной системы тормозов
8	30	Клапан антиблокировочной системы тормозов
9	20	Омыватели фар
10	40	Вентилятор обогревателя
11	30	Модуль качества напряжения
12	30	Реле системы управления двигателем
13	30	Реле стартера
14	40	Обогрев ветрового стекла, правая сторона

Плавкие предохранители

Предохранитель	Сила тока, А	Защищаемая цепь
15	25	Вентилятор промежуточного охладителя — 1.0L EcoBoost
16	40	Обогрев ветрового стекла, левая сторона
17	20	Отопитель, работающий за счет сгорания топлива
18	20	Стеклоочистители ветрового стекла
19	5	Антиблокировочная система тормозов, модуль управления системой динамической стабилизации
20	15	Звуковой сигнал
21	5	Выключатель стоп-сигналов
22	15	Система контроля аккумуляторной батареи
23	5	Катушки реле, модуль управления выключателем освещения
24	20	Задняя электрическая розетка
25	10	Наружные зеркала заднего вида с электроприводом
26	15	Блок управления силовым агрегатом
27	15	Муфта компрессора системы кондиционирования
28	-	Не используется
29	25	Обогреватель заднего стекла
30	5	Блок управления силовым агрегатом
31	-	Не используется
32	10	Клапан системы рециркуляции отработавших газов, клапаны управления завихрением, подогреваемый кислородный датчик выхлопных газов (системы управления двигателем), реле электронного модуля управления вентилятором (обмотка), модуль вспомогательного водяного насоса — Двигатель 1.0L EcoBoost
33	10	Катушки зажигания
34	10	Форсунки
35	5	Катушка реле промежуточного охладителя

Плавкие предохранители

Предохранитель	Сила тока, А	Защищаемая цепь
35	15	Подогреватель топливного фильтра (дизельный двигатель)
36	10	Блок управления силовым агрегатом
37	-	Не используется
38	15	Модуль управления силовым агрегатом, модуль управления коробкой передач
39	5	Модуль управления фарами
40	5	Электроусилитель рулевого управления
41	20	Модуль управления кузовом
42	15	Очиститель заднего стекла
43	15	Регулятор наклона световых пучков фар
44	-	Не используется
45	10	Обогрев форсунок омывателя
46	25	Электропривод стеклоподъемников (передние окна)
47	7,5	Электрообогрев наружных зеркал заднего вида
48	15	Испаритель

Плавкие предохранители

Блок предохранителей в салоне

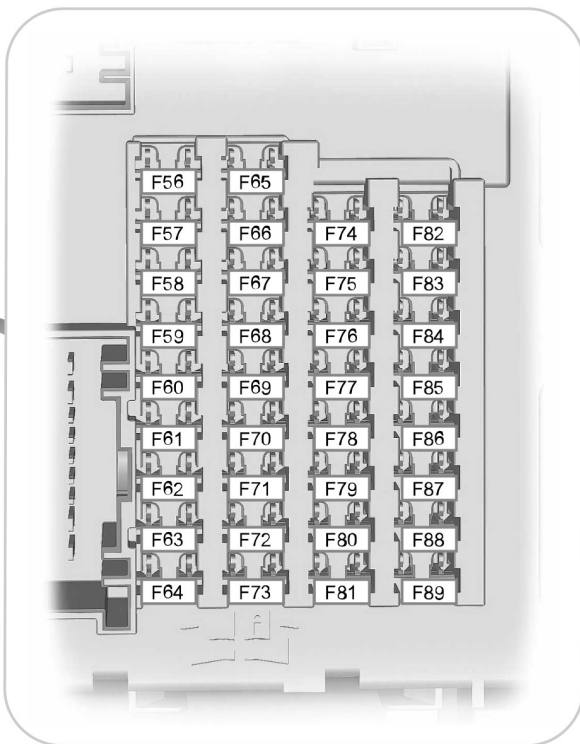
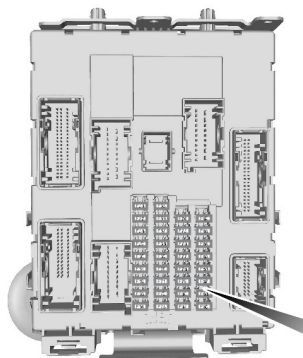

E129926

Предохранитель	Сила тока, А	Защищаемая цепь
56	20	Питание топливного насоса
57	-	Не используется
58	-	Не используется
59	5	Электропитание пассивной противоугонной системы (PATS)

Плавкие предохранители

Предохранитель	Сила тока, А	Защищаемая цепь
60	10	Лампа освещения салона, блок переключателей двери водителя, перчаточный ящик
61	20	Прикуриватель, гнездо питания во втором ряду
62	5	Модуль датчика дождя, зеркало с функцией автоматического затемнения
63	-	Не используется
64	-	Не используется
65	10	Отпирание защелки задней поднимающейся двери
66	20	Замок двери водителя, двойная блокировка
67	7,5	Информационно-развлекательный дисплей
68	15	Замок рулевой колонки
69	5	Панель приборов
70	20	Центральный замок
71	10	Кондиционирование воздуха
72	7,5	Модуль управления рулевым колесом
73	7,5	Сигнализация, бортовая диагностика II
74	15	Дальний свет фар
75	15	Передние противотуманные фары
76	10	Фонарь заднего хода
77	20	Насос омывателя
78	5	Выключатель зажигания или кнопка запуска
79	15	Модуль голосового управления, радио, навигационная система, проигрыватель DVD дисков, CD-чейнджер, кнопка запираения дверей
80	-	Не используется
81	5	Датчик перемещений в салоне, радиочастотный приемник, солнцезащитные шторки.
82	20	Заземление насоса стеклоомывателя

Плавкие предохранители

Предохранитель	Сила тока, А	Защищаемая цепь
83	20	Заземление центрального замка
84	20	Замок двери водителя и заземление системы двойной блокировки
85	7,5	Радио, навигационная система, блок отключения подушки безопасности пассажира, выключатель подогрева передних сидений, стояночный обогреватель, модуль ручного управления обогревом в системе кондиционирования воздуха
86	10	Удерживающая система
87	-	Не используется
88	-	Не используется
89	-	Не используется

Блок предохранителей в грузовом отсеке

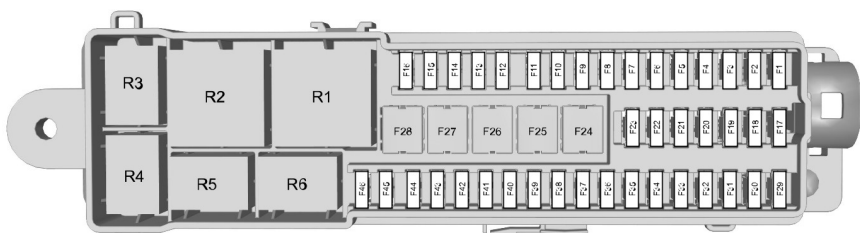

E129927

Предохранитель	Сила тока, А	Защищаемая цепь
1	-	Не используется
2	10	Модуль бесключевой системы автомобиля
3	5	Ручки дверей автомобиля с дистанционным бесключевым входом

Плавкие предохранители

Предохранитель	Сила тока, А	Защищаемая цепь
4	25	Модуль двери (передняя левая) (стеклоподъемники, центральный замок, наружное складывающееся зеркало с электроприводом, обогреваемое наружное зеркало)
5	25	Модуль двери (передняя правая) (окна с электроприводом стекла, центральный замок, наружное складывающееся зеркало с электроприводом, обогреваемое наружное зеркало)
6	25	Модуль двери (задняя левая) (окна с электроприводом стекла)
7	25	Модуль двери (задняя правая) (окна с электроприводом стекла)
8	10	Сирена системы сигнализации
9	25	Электрические регулировки сиденья водителя
10	-	Не используется
11	-	Не используется
12	10	Модуль системы кондиционирования воздуха
13	5	Модуль щитка приборов
14	7,5	Дисплей информационно-мультимедийной системы, модуль GPS (с модулем запуска и остановки)
15	15	Аудиоблок, модуль панели управления аудиоблоком
16	-	Не используется
17	-	Не используется
18	-	Не используется
19	-	Не используется
20	-	Не используется
21	-	Не используется
22	-	Не используется
23	-	Не используется
24	30	Инвертирующий усилитель мощности

Плавкие предохранители

Предохранитель	Сила тока, А	Защищаемая цепь
25	25	Дверь багажного отделения с электроприводом
26	40	Аксессуары, модуль прицепа
27	-	Не используется
28	-	Не используется
29	5	Система мониторинга непросматриваемых зон, система контроля за соблюдением дорожной разметки, система Active City Stop, камера заднего вида (без модуля запуска/остановки двигателя)
29	5	Длительный сигнал зажигания (с модулем системы авто-старт-стоп)
30	5	Модуль помощи при парковке
31	-	Не используется
32	5	Инвертирующий усилитель мощности
33	-	Не используется
34	15	Обогрев сиденья водителя
35	15	Обогрев сиденья переднего пассажира
36	-	Не используется
37	20	Система солнцезащитной панели люка крыши
38	-	Не используется
39	-	Не используется
40	-	Не используется
41	-	Не используется
42	-	Не используется
43	-	Не используется

Плавкие предохранители

Предохранитель	Сила тока, А	Защищаемая цепь
44	-	Не используется
45	-	Не используется
46	5	Система мониторинга «мертвых» зон, система помощи для удержания полосы движения, система предотвращения столкновений на малой скорости, камера заднего вида (с модулем запуска и остановки)

ЗАМЕНА ПЛАВКОГО ПРЕДОХРАНИТЕЛЯ

ПРЕДУПРЕЖДЕНИЯ



Не вносите никаких изменений в электрическую систему вашего автомобиля. Ремонт электрической системы, замена реле и предохранителей высокой силы тока должны выполняться квалифицированным специалистом.



Перед тем как дотрагиваться или пытаться заменить плавкий предохранитель, выключите зажигание и все приборы электрооборудования.

ПРЕДОСТЕРЕЖЕНИЕ



Устанавливайте предохранитель идентичный снятому.

Примечание: Перегоревший предохранитель можно определить по разрыву его нити.

Примечание: Все предохранители, за исключением предохранителей высокой силы тока, имеют плотную посадку.

Примечание: Съемник для плавких предохранителей находится в коробке плавких предохранителей, расположенной в моторном отделении автомобиля.

Эвакуация автомобиля

ТОЧКИ КРЕПЛЕНИЯ БУКСИРОВОЧНОГО ОБОРУДОВАНИЯ

Местоположение буксирной петли

Буксирная петля с резьбовым креплением хранится в нише для запасного колеса.

Буксирная петля **всегда** должна находиться в автомобиле.

Установка буксирной петли

ПРЕДОСТЕРЕЖЕНИЕ

! Буксирная петля с резьбовым креплением имеет **левую резьбу**. Вворачивайте петлю **против часовой стрелки**, для того чтобы установить ее. Проследите за тем, чтобы буксирная петля была полностью затянута.

Примечание: На автомобилях с тягово-сцепным устройством буксирная петля не может быть установлена сзади автомобиля. В этом случае для буксирования автомобиля необходимо использовать тягово-сцепное устройство.

Передняя буксирная петля



E78367

Задняя буксирная петля



E78368

Вставьте подходящий предмет в отверстие, расположенное в нижней части крышки для буксирной петли, и откройте крышку.

Установите буксирную петлю.

Эвакуация автомобиля

БУКСИРОВКА АВТОМОБИЛЯ С ОПОРОЙ НА ЧЕТЫРЕ КОЛЕСА

Для всех автомобилей

ПРЕДУПРЕЖДЕНИЯ



Во время буксировки автомобиля нужно включать зажигание. Если этого не сделать, сработает блокировка рулевого управления, а указатели поворота и стоп-сигналы не будут действовать.



Тормозной привод и усиление рулевого управления не работают при выключенном двигателе. Необходимо сильнее нажимать на педаль тормоза и учитывать, что тормозной путь и усилие поворота рулевого колеса становятся больше.

ПРЕДОСТЕРЕЖЕНИЯ



Слишком сильное натяжение буксировочного троса может привести к повреждению вашего или буксирующего автомобиля.



Для буксировки вашего автомобиля включите нейтральную передачу.



При неполадках или механической неисправности **не** поднимайте автомобиль за ось для буксировки. Ваш автомобиль должен перевозиться так, чтобы либо **ВСЕ** колеса находились на земле, либо **ВСЕ** колеса находились на ровной транспортной платформе.

Следует плавно трогаться с места и избегать рывков при движении буксирующего автомобиля.

Автомобили с автоматической коробкой передач

ПРЕДОСТЕРЕЖЕНИЯ



Если требуется перевозка со скоростью более 20 км/ч на расстояние более 20 километров, **ВСЕ** колеса не должны касаться земли.



Не рекомендуется буксировать автомобиль без отрыва ведущих колес от земли. Однако, если необходима эвакуация из опасной зоны, не буксируйте автомобиль с скоростью более 20 км/ч или на расстояние более 20 км.



Не допускается буксировка автомобиля назад.



При механической неисправности коробки передач **не** поднимайте автомобиль за ось для буксировки. **ВСЕ** колеса должны находиться на ровной транспортной платформе.



Не допускайте буксировки вашего автомобиля при температурах окружающего воздуха ниже 0 °C (32 °F).

Обслуживание

ОБЩАЯ ИНФОРМАЦИЯ

Для поддержания хорошего технического состояния и во избежание обесценивания автомобиля необходимо регулярно проводить техническое обслуживание. К вашим услугам широкая сеть официальных дилерских центров обслуживания и ремонта Ford. Мы уверены, что прошедшие специальную подготовку технические специалисты центров смогут наилучшим образом отремонтировать ваш автомобиль. Они могут пользоваться множеством специальных инструментов, созданных специально для обслуживания вашего автомобиля.

Помимо регулярных технических осмотров рекомендуется делать следующие проверки:

ПРЕДУПРЕЖДЕНИЯ



Прежде чем прикасаться к узлам автомобиля или делать какие-либо регулировки, необходимо выключить зажигание.



Не прикасайтесь к узлам электронной системы зажигания, когда зажигание включено, или двигатель работает. Система работает под высоким напряжением.



Не подносите руки к вентилятору охлаждения двигателя и не допускайте попадания в него одежды. В определенных условиях вентилятор может продолжать вращаться в течение нескольких минут после выключения двигателя.

ПРЕДОСТЕРЕЖЕНИЕ



Выполняя текущие проверки технического состояния, проверяйте надежность установки крышек заливных горловин.

Ежедневные проверки

- Внешние осветительные приборы.
- Внутреннее освещение
- Индикаторы и сигнализаторы.

Во время дозаправки необходимо проверить

- Уровень масла в двигателе. См. **Проверка моторного масла** (стр. 228).
- Уровень тормозной жидкости. См. **Проверка уровня тормозной жидкости и рабочей жидкости гидропривода сцепления** (стр. 230).
- Уровень жидкости омывавателя. См. **Проверка омывающей жидкости** (стр. 230).
- Давление в шинах (после остывания) См. **Технические характеристики** (стр. 256).
- Степень износа шин См. **Колеса и шины** (стр. 240).

Ежемесячные проверки:

- Уровень охлаждающей жидкости (на холодном двигателе). См. **Проверка охлаждающей жидкости двигателя** (стр. 229).
- Трубопроводы, шланги и бачки на наличие утечек.
- Исправность кондиционера воздуха
- Исправность стояночного тормоза.
- Звуковой сигнал
- Затяжка гаек крепления колёс. См. **Технические характеристики** (стр. 256).

Обслуживание

ОТКРЫВАНИЕ И ЗАКРЫВАНИЕ КАПОТА

Открытие капота



E73698



E135852

Сдвиньте защелку влево.

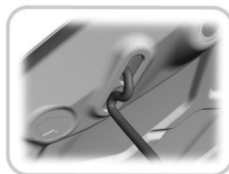

E87786

Откройте капот и зафиксируйте его с помощью упора.

Закрывание капота

ПРЕДУПРЕЖДЕНИЕ



Убедитесь, что капот надежно закрыт.

Опустите капот и, оставив 20 - 30 сантиметров, дайте ему закрыться под собственным весом.

ОБЩИЙ ВИД МОТОРНОГО ОТСЕКА - 1.0L ECOBOOST™

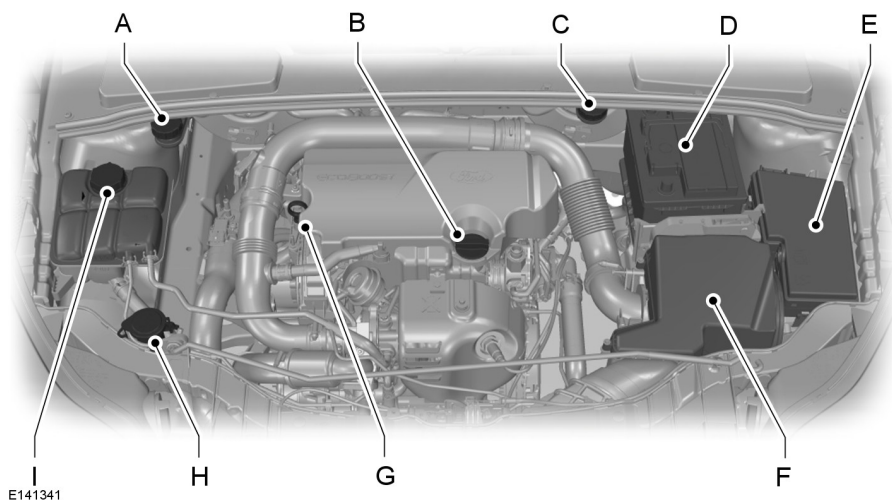

- A Бачок для тормозной жидкости и рабочей жидкости гидропривода сцепления (автомобили с правым расположением органов управления). См. **Проверка уровня тормозной жидкости и рабочей жидкости гидропривода сцепления** (стр. 230).
- B Крышка маслозаливной горловины¹. См. **Проверка моторного масла** (стр. 228).
- C Бачок для тормозной жидкости и рабочей жидкости гидропривода сцепления (автомобили с левым расположением органов управления). См. **Проверка уровня тормозной жидкости и рабочей жидкости гидропривода сцепления** (стр. 230).
- D Аккумуляторная батарея. См. **Аккумуляторная батарея автомобиля** (стр. 237).
- E Блок предохранителей в моторном отсеке. См. **Плавкие предохранители** (стр. 208).
- F Воздушный фильтр. Техническое обслуживание не требуется.
- G Маслоизмерительный щуп¹. См. **Проверка моторного масла** (стр. 228).

Обслуживание

- Н Бачок для рабочей жидкости стеклоомывателей. См. **Проверка омывающей жидкости** (стр. 230).
- И Бачок для охлаждающей жидкости двигателя. См. **Проверка охлаждающей жидкости двигателя** (стр. 229).

¹Для идентификационных целей крышки бачков и маслоизмерительный щуп двигателя имеют соответствующую цветовую маркировку.

ОБЩИЙ ВИД МОТОРНОГО ОТСЕКА - 1.6L DURATEC-16VTI-VCT (SIGMA)

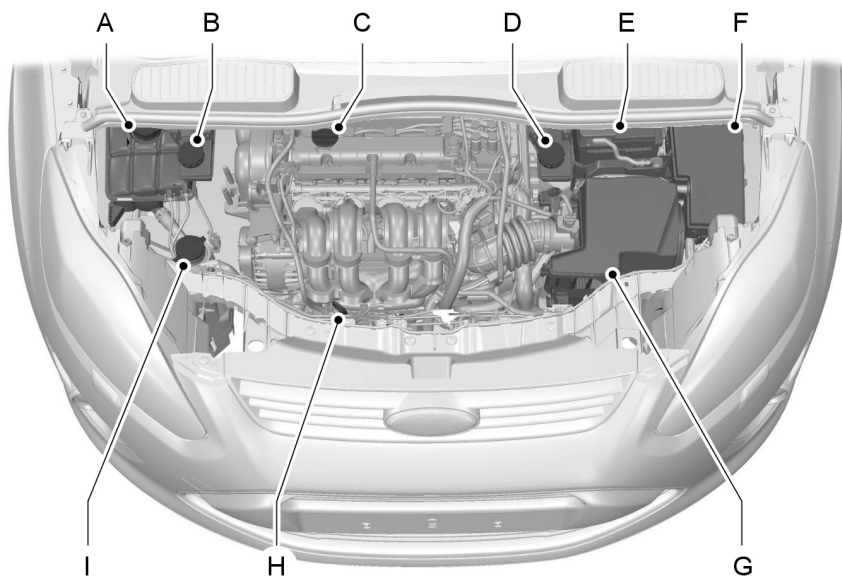

E130030

Обслуживание

- A Бачок для охлаждающей жидкости двигателя^{*}: См. **Проверка охлаждающей жидкости двигателя** (стр. 229).
- B Бачок для тормозной жидкости и рабочей жидкости гидропривода сцепления (автомобиль с правым расположением органов управления)^{*}: См. **Проверка уровня тормозной жидкости и рабочей жидкости гидропривода сцепления** (стр. 230).
- C Крышка маслозаливной горловины¹: См. **Проверка моторного масла** (стр. 228).
- D Бачок для тормозной жидкости и рабочей жидкости гидропривода сцепления (автомобиль с левым расположением органов управления)^{*}: См. **Проверка уровня тормозной жидкости и рабочей жидкости гидропривода сцепления** (стр. 230).
- E Аккумуляторная батарея: См. **Аккумуляторная батарея автомобиля** (стр. 237).
- F Подкапотный блок плавких предохранителей: См. **Плавкие предохранители** (стр. 208).
- G Воздушный фильтр: Не требуется проведение сервисного обслуживания.
- H Масляный щуп двигателя¹: См. **Проверка моторного масла** (стр. 228).
- Бачок для рабочей жидкости стеклоомывателей^{*}: См. **Проверка омывающей жидкости** (стр. 230).

¹Для облегчения поиска крышки заливных горловин и щуп для измерения уровня моторного масла имеют яркую окраску.

ОБЩИЙ ВИД МОТОРНОГО ОТСЕКА - 1.6L DURATORQ-TDCI (DV) ДИЗЕЛЬ

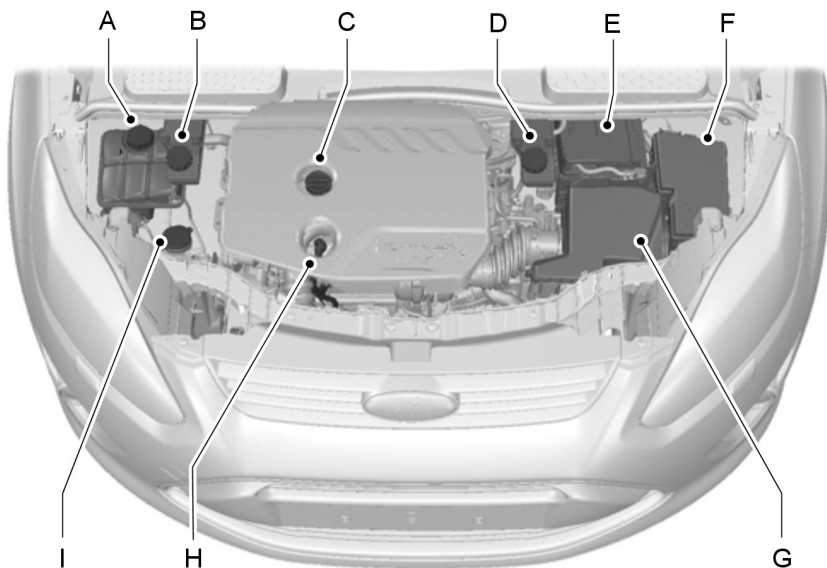

E130031

- A Бачок для охлаждающей жидкости двигателя^{*}: См. **Проверка охлаждающей жидкости двигателя** (стр. 229).
- B Бачок для тормозной жидкости и рабочей жидкости гидропривода сцепления (автомобиль с правым расположением органов управления)^{*}: См. **Проверка уровня тормозной жидкости и рабочей жидкости гидропривода сцепления** (стр. 230).
- C Крышка маслосаливной горловины¹: См. **Проверка моторного масла** (стр. 228).
- D Бачок для тормозной жидкости и рабочей жидкости гидропривода сцепления (автомобиль с левым расположением органов управления)^{*}: См. **Проверка уровня тормозной жидкости и рабочей жидкости гидропривода сцепления** (стр. 230).

Обслуживание

- E Аккумуляторная батарея: См. **Аккумуляторная батарея автомобиля** (стр. 237).
- F Подкапотный блок плавких предохранителей: См. **Плавкие предохранители** (стр. 208).
- G Воздушный фильтр: Не требуется проведение сервисного обслуживания.
- H Масляный щуп двигателя¹: См. **Проверка моторного масла** (стр. 228).
- Бачок для рабочей жидкости стеклоомывателей^{*}: См. **Проверка омывающей жидкости** (стр. 230).

¹Для облегчения поиска крышки заливных горловин и щупов для измерения уровня моторного масла имеют яркую окраску.

ОБЩИЙ ВИД МОТОРНОГО ОТСЕКА - 2.0L DURATORQ-TDCI (DW) ДИЗЕЛЬ

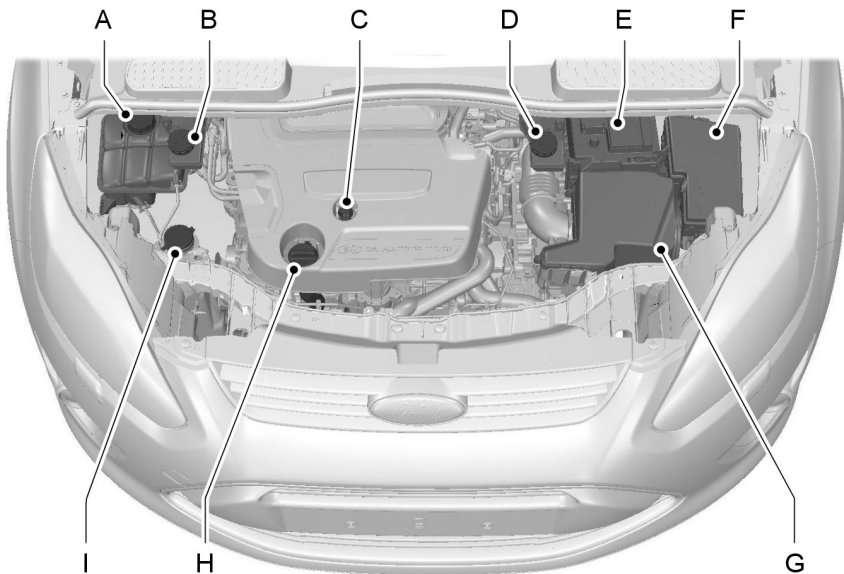

E130032

Обслуживание

- A Бачок для охлаждающей жидкости двигателя^{*}: См. **Проверка охлаждающей жидкости двигателя** (стр. 229).
 - B Бачок для тормозной жидкости и рабочей жидкости гидропривода сцепления (автомобиль с правым расположением органов управления)^{*}: См. **Проверка уровня тормозной жидкости и рабочей жидкости гидропривода сцепления** (стр. 230).
 - C Масляный щуп двигателя¹: См. **Проверка моторного масла** (стр. 228).
 - D Бачок для тормозной жидкости и рабочей жидкости гидропривода сцепления (автомобиль с левым расположением органов управления)^{*}: См. **Проверка уровня тормозной жидкости и рабочей жидкости гидропривода сцепления** (стр. 230).
 - E Аккумуляторная батарея: См. **Аккумуляторная батарея автомобиля** (стр. 237).
 - F Подкапотный блок плавких предохранителей: См. **Плавкие предохранители** (стр. 208).
 - G Воздушный фильтр: Не требуется проведение сервисного обслуживания.
 - H Крышка маслозаливной горловины¹: См. **Проверка моторного масла** (стр. 228).
- Бачок для рабочей жидкости стеклоомывателей^{*}: См. **Проверка омывающей жидкости** (стр. 230).

¹Для облегчения поиска крышки заливных горловин и щупов для измерения уровня моторного масла имеют яркую окраску.

ЩУП ДЛЯ ПРОВЕРКИ МОТОРНОГО МАСЛА - 1.0L ЕСОВОOST™

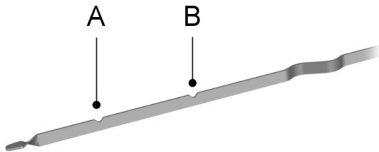

E141337

- A "MIN"
- B "MAX"

ЩУП ДЛЯ ПРОВЕРКИ МОТОРНОГО МАСЛА - 1.6L DURATEC-16V TI-VCT (SIGMA)

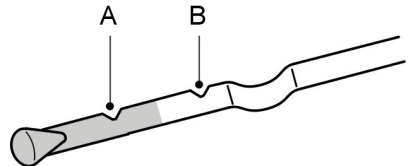

E95540

- A "MIN"
- B "MAX"

ЩУП ДЛЯ ПРОВЕРКИ МОТОРНОГО МАСЛА - 1.6L DURATORQ-TDCI (DV) ДИЗЕЛЬ/2.0L DURATORQ- TDCI (DW) ДИЗЕЛЬ

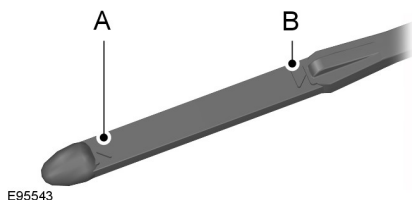

E95543

A "MIN"

B "MAX"

ПРОВЕРКА МОТОРНОГО МАСЛА

ПРЕДОСТЕРЕЖЕНИЕ

⚠ Не пользуйтесь добавками к моторному маслу или другими средствами для улучшения работы двигателя. При определенных условиях использование присадок может привести к повреждению двигателя.

Примечание: Расход масла у новых двигателей достигает нормального значения после пробега приблизительно 5000 км (3000 миль).

Проверка уровня масла

ПРЕДОСТЕРЕЖЕНИЕ

⚠ Проверьте, чтобы уровень находился между отметками **MIN** и **MAX**.

Примечание: Проверяйте уровень перед тем, как запустить двигатель.

Примечание: Перед проверкой убедитесь, что автомобиль находится на ровной поверхности.

Примечание: При нагревании масло расширяется. Поэтому уровень может быть несколько выше отметки **MAX**.

Извлеките масляный щуп и вытрите его чистой безворсовой ветошью. Чтобы проверить уровень масла, установите щуп и извлеките его снова.

Если уровень находится на отметке **MIN**, немедленно долейте, доведя его уровень до необходимого.

Доливка

ПРЕДУПРЕЖДЕНИЯ

⚠ Осуществляйте доливку только при холодном двигателе. Если двигатель горячий, то выждите 10 минут, пока его температура не понизится.

⚠ Не снимайте крышку заливной горловины с работающего двигателя.

Снимите крышку наливной горловины.

ПРЕДУПРЕЖДЕНИЕ

⚠ Не доливайте больше отметки **MAX**.

Примечание: Незамедлительно промокните пролитое масло впитывающей тканью.

Доливайте рабочую жидкость, которая соответствует техническим требованиям и условиям компании Ford. См. **Технические характеристики** (стр. 230).

Обслуживание

Установите крышку горловины.
Поворачивайте ее, пока не почувствуете сильное сопротивление.

ПРОВЕРКА ОХЛАЖДАЮЩЕЙ ЖИДКОСТИ ДВИГАТЕЛЯ

Проверка уровня охлаждающей жидкости

ПРЕДУПРЕЖДЕНИЕ



Избегайте контакта рабочей жидкости с кожей или глазами.

При контакте с жидкостью немедленно промойте пораженные участки обильным количеством воды и обратитесь к врачу.

ПРЕДОСТЕРЕЖЕНИЕ



Проверьте, чтобы уровень находился между отметками **MIN** и **MAX**.

Примечание: При нагреве охлаждающая жидкость расширяется. Поэтому ее уровень может подниматься выше метки **MAX**.

Если уровень находится на отметке **MIN**, немедленно долейте, доведя его уровень до необходимого.

Доливка

ПРЕДУПРЕЖДЕНИЯ



Осуществляйте доливку только при холодном двигателе. Если двигатель горячий, то выждите 10 минут, пока его температура не понизится.



Не снимайте крышку заливной горловины с работающего двигателя.

ПРЕДУПРЕЖДЕНИЯ



Не снимайте крышку заливной горловины на горячем двигателе. Дайте двигателю остыть.



Концентрированная охлаждающая жидкость может воспламениться, если ее брызги попадут на горячие участки системы выпуска.

ПРЕДОСТЕРЕЖЕНИЯ



В экстренной ситуации вы можете долить в систему охлаждения простую воду, чтобы добраться до сервисного центра. Система должна быть как можно скорее проверена механиком, прошедшим надлежащую подготовку.



Продолжительное использование неправильно разбавленной охлаждающей жидкости может привести к повреждению двигателя из-за коррозии, перегрева или замораживания.

Медленно отверните крышку. По мере того, как вы будете отворачивать крышку, из-под нее под давлением будет выходить пар.

ПРЕДОСТЕРЕЖЕНИЕ



Не доливайте рабочую жидкость выше отметки **MAX**.

Используйте для доливки охлаждающую жидкость, соответствующую спецификациям компании Ford, и воду, смешанные в равных пропорциях. См. **Технические характеристики** (стр. 230).

Обслуживание

ПРОВЕРКА УРОВНЯ ТОРМОЗНОЙ ЖИДКОСТИ И РАБОЧЕЙ ЖИДКОСТИ ГИДРОПРИВОДА СЦЕПЛЕНИЯ

ПРЕДУПРЕЖДЕНИЯ



Использование тормозной жидкости нереконмендованного типа может снизить эффективность торможения, не соответствуя эксплуатационным нормам Ford.



Избегайте контакта рабочей жидкости с кожей или глазами. При контакте с жидкостью немедленно промойте пораженные участки обильным количеством воды и обратитесь к врачу.



Если уровень находится на отметке **MIN**, систему должен как можно скорее проверить квалифицированный механик.

Примечание: Не допускайте попадания в тормозную жидкость грязи и посторонних жидкостей. Попадание грязи, воды, нефтепродуктов и других веществ может привести к повреждению тормозной системы и выходу ее из строя.

ТЕХНИЧЕСКИЕ ХАРАКТЕРИСТИКИ

Рабочие жидкости

ПРЕДОСТЕРЕЖЕНИЕ



Не используйте составы, не отвечающие указанным характеристикам или требованиям. Использование неподходящих составов может привести к повреждениям, которые не покрываются вашей гарантией.

Примечание: Тормозная система и гидропривод сцепления снабжаются рабочей жидкостью из одного бачка.

Доливайте рабочую жидкость, которая соответствует техническим требованиям и условиям компании Ford. См. **Технические характеристики** (стр. 230).

ПРОВЕРКА ОМЫВАЮЩЕЙ ЖИДКОСТИ

Примечание: Омыватели ветрового и заднего стекла снабжаются жидкостью из одного бачка.

При доливке используйте смесь жидкости для стеклоомывателя и воды, чтобы предотвратить замерзание в холодную погоду и улучшить очистительную способность. Рекомендуется использовать только высококачественную жидкость для стеклоомывателя.

Информацию о разбавлении жидкости см. в инструкциях к продукту.

Обслуживание

Пункт	Тип	Коэффициент вязкости	Рекомендуемая рабочая жидкость
Моторное масло — только бензиновые двигатели	WSS-M2C948-B	5W-20	Моторное масло Castrol или Ford
Альтернативное моторное масло — все бензиновые двигатели, кроме 1.0L EcoBoost	WSS-M2C913-C	5W-30	Моторное масло Castrol или Ford
Моторное масло — дизельные двигатели	WSS-M2C913-C	5W-30	Моторное масло Castrol или Ford
Антифриз	WSS-M97B44-D	-	Охлаждающая жидкость Motorcraft SuperPlus
Тормозная жидкость	WSS-M6C65-A2	-	Тормозная жидкость Motorcraft или Ford DOT 4 LV High Performance

Двигатель вашего автомобиля разработан для работы на моторном масле Castrol и Ford, которое обеспечивает экономию топлива и долговечность двигателя.

Доливка масла: При невозможности найти масло, соответствующее техническим условиям **WSS-M2C913-C** или **WSS-M2C948-B** (только бензиновые двигатели), вы должны использовать масло **SAE 5W-30**, соответствующее техническим условиям **ACEA A5/B5**.

Доливка не рекомендованных масел может приводить к увеличению продолжительности работы стартера при пуске двигателя, снижению эффективности работы двигателя, увеличению расхода топлива и повышению токсичности выхлопных газов.

Рекомендуется моторное масло Castrol.



Обслуживание

Показатели вместимости

Комплектация	Параметр	Вместимость, л (галлоны)
Все - Grand C-MAX	Топливный бак	60 (13,2)
Автомобили с бензиновым двигателем – CC-MAX	Топливный бак	55 (12,1)
1.6L Duratorq-TDCi, C-MAX	Топливный бак	53 (11,7)
2.0L Duratorq-TDCi - DW, C-MAX	Топливный бак	60 (13,2)
Все	Омыватель ветрового стекла (с омывателями фар)	4,5 (1)
Все	Омыватель ветрового стекла (без омывателей фар)	3 (0,7)
1.0L EcoBoost	Моторное масло - с учетом масляного фильтра	4,1 (0,9)
1.0L EcoBoost	Моторное масло - без учета масляного фильтра	4 (0,9)
1.0L EcoBoost	Система охлаждения	около 6,3 (1,4)
1.6L Duratec-16V Ti-VCT - Sigma	Моторное масло - с учетом масляного фильтра	4,1 (0,9)
1.6L Duratec-16V Ti-VCT - Sigma	Моторное масло - без учета масляного фильтра	3,75 (0,8)
1.6L Duratec-16V Ti-VCT - Sigma	Система охлаждения	около 5,8 (1,3)
1.6L EcoBoost - Sigma	Моторное масло - с учетом масляного фильтра	4,1 (0,9)
1.6L EcoBoost - Sigma	Моторное масло - без учета масляного фильтра	3,75 (0,8)
1.6L EcoBoost - Sigma	Система охлаждения	около 6,3 (1,4)

Обслуживание

Комплектация	Параметр	Вместимость, л (галлоны)
1,6 л Duratorq-TDCi	Моторное масло - с учетом масляного фильтра	3,8 (0,8)
1,6 л Duratorq-TDCi	Моторное масло - без учета масляного фильтра	3,5 (0,8)
1,6 л Duratorq-TDCi	Система охлаждения	около 7,3 (1,6)
2.0L Duratorq-TDCi - DW	Моторное масло - с учетом масляного фильтра	5,7 (1,3)
2.0L Duratorq-TDCi - DW	Моторное масло - без учета масляного фильтра	5,4 (1,2)
2.0L Duratorq-TDCi - DW	Система охлаждения	около 8,5 (1,9)

Объемы доливки моторного масла

Неисправность двигателя	Объем заполнения в литрах (галлонах)
1.0L EcoBoost	0,8 (0,2)
1.6L Duratec-16V Ti-VCT - Sigma	0,7 (0,2)
1.6L EcoBoost - Sigma	0,8 (0,2)
1,6 л Duratorq-TDCi	1,6 (0,4)
2.0L Duratorq-TDCi - DW	1,8 (0,4)

ОЧИСТКА АВТОМОБИЛЯ СНАРУЖИ

ПРЕДУПРЕЖДЕНИЕ



Если вы моете автомобиль с полировкой, убедитесь, что на ветровом стекле не остался слой полироли.

ПРЕДОСТЕРЕЖЕНИЯ



Перед заездом на автомойку убедитесь в том, что она подходит для вашего автомобиля.



Некоторые моечные станции используют высокое давление водяной струи. Это может вызвать повреждения некоторых частей автомобиля.



Снимите антенну перед использованием автоматической мойкой.



Выключите вентилятор системы отопления салона во избежание загрязнения воздушного фильтра.

Рекомендуется мыть ваш автомобиль губкой с теплой водой и автошампунем.

Очистка фар

ПРЕДОСТЕРЕЖЕНИЯ



Не протирайте рассеиватели фар с усилием и не применяйте абразивные средства, спиртовые растворы и химические растворители для их чистки.



Не следует протирать фары, когда их поверхность суха.

Очистка заднего стекла

ПРЕДОСТЕРЕЖЕНИЕ



Не трите с усилием внутреннюю поверхность заднего окна и не применяйте абразивные средства и химические растворители для ее чистки.

Пользуйтесь чистой, не оставляющей волокон тканью или замшей для протирки внутренней стороны заднего окна.

Очистка хромированных деталей

ПРЕДОСТЕРЕЖЕНИЕ



Не используйте абразивы или химические растворители. Пользуйтесь мыльной водой.

Очистка легкосплавных дисков

Примечание: Не используйте химические чистящие средства как на холодных, так и на горячих дисках и шинах и колпаках.

Примечание: В противном случае, использование промышленных установок или химических чистящих средств в сочетании с воздействием щеток при удалении продуктов износа колодок и грязи со временем может привести к полному истиранию прозрачного отделочного слоя.

Примечание: Не используйте фтористоводородных кислотных или щелочных чистящих средств для очистки дисков, стальную мочалку, топлива или сильные бытовые моющие средства.

Уход за автомобилем

Примечание: Если после очистки дисков вы хотите на длительное время оставить автомобиль на стоянке, предварительно выполните поездку на автомобиле в течение нескольких минут. Это снизит риск ускоренной коррозии тормозных дисков, колодок и накладок.

Примечание: Некоторые автоматические мойки могут нанести повреждения отделочному слою ваших колесных дисков и колпаков.

Легкосплавные колесные диски и колпаки покрыты прозрачным отделочным слоем. Для поддержания их в хорошем состоянии мы рекомендуем следующее.



- Еженедельно очищайте их чистящими средствами для дисков и шин рекомендованных типов.
- Для удаления сильных загрязнений и скоплений продуктов износа колодок используйте губку.
- После завершения очистки тщательно промывайте их струей воды под давлением.

Мы рекомендуем использовать чистящее средство Ford для техобслуживания. Обязательно ознакомьтесь и соблюдайте инструкции изготовителя.

Использование других чистящих средств нерекондованного типа может привести к серьезному повреждению внешнего вида.

Защита лакокрасочного покрытия кузова

ПРЕДОСТЕРЕЖЕНИЯ

-  Не полируйте автомобиль на ярком солнце.
-  Не допускайте контакта полироли с пластиковыми поверхностями. Ее будет очень трудно удалить.

ПРЕДОСТЕРЕЖЕНИЯ



-  Не наносите полироль на ветровое стекло или заднее стекло. Это может стать причиной повышенного шума при работе щеток стеклоочистителя и мешать чистке стекла.

Рекомендуется наносить слой полироли на лакокрасочную поверхность автомобиля один-два раза в год.

ОЧИСТКА САЛОНА

РЕМНИ БЕЗОПАСНОСТИ

ПРЕДУПРЕЖДЕНИЯ

-  При их очистке не применяйте абразивные материалы или химические активные растворители.
-  Не допускайте проникновения влаги в механизмы инерционных катушек ремней безопасности.

Очищайте ремни безопасности с помощью очистителя салона или воды с мягкой губкой. Дайте ремням безопасности высохнуть, не применяя специальные приборы для их высушивания.



Дисплей на панели приборов, ЖКИ-дисплей и дисплей аудиосистемы.

ПРЕДУПРЕЖДЕНИЕ

-  При их очистке не применяйте абразивные материалы, спиртовые растворы или химические активные растворители.

Задние окна

ПРЕДОСТЕРЕЖЕНИЯ

-  Не используйте никакие абразивные материалы для очистки внутренней поверхности задних окон.
-  Не наклеивайте на внутреннюю поверхность задних окон никакие ярлыки или стикеры.

УСТРАНЕНИЕ МЕЛКИХ ПОВРЕЖДЕНИЙ ЛАКОКРАСОЧНОГО ПОКРЫТИЯ

ПРЕДОСТЕРЕЖЕНИЕ

-  Следует немедленно удалять кажущиеся безобидными загрязнения (например, птичий помет, сок и смолу деревьев, останки насекомых, дорожную соль и промышленные отходы) с лакокрасочного покрытия.

Необходимо как можно скорее восстанавливать повреждения от летящих из под колес камней и мелкие царапины. Официальный дилер Форд может предложить широкий выбор средств ухода за кузовом. Читайте и выполняйте инструкции производителя.

Аккумуляторная батарея автомобиля

ЗАПУСК АВТОМОБИЛЯ ОТ ВНЕШНЕГО ИСТОЧНИКА

ПРЕДУПРЕЖДЕНИЕ



Не используйте в качестве заземления топливопроводы, крышки коромысел или впускной коллектор.

ПРЕДОСТЕРЕЖЕНИЯ



Подсоединяйте аккумуляторную батарею только с таким же номинальным напряжением.



Пользуйтесь соединительными проводами соответствующего сечения с изолированными зажимами.



Не отсоединяйте аккумуляторную батарею от системы электрооборудования автомобиля.

Присоединение проводов

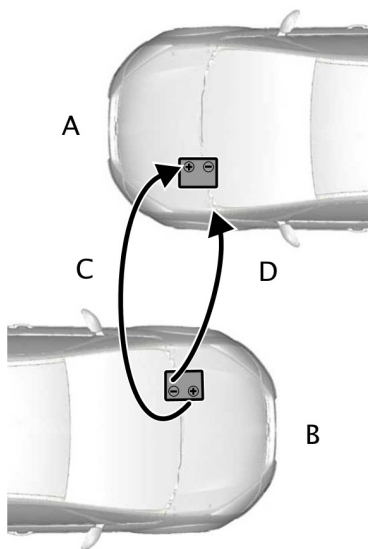

E102925

- A Разряженная аккумуляторная батарея
- B Автомобиль со вспомогательной аккумуляторной батареей
- C "Положительный" соединительный провод
- D "Отрицательный" соединительный провод

1. Установите автомобили таким образом, чтобы они не соприкасались.
2. Остановите двигатель и отключите все неиспользуемое электрооборудование.

Аккумуляторная батарея автомобиля

3. Соедините положительную (+) клемму аккумуляторной батареи автомобиля **В** с положительной (+) клеммой аккумуляторной батареи автомобиля **А** (провод **С**).
4. Соедините отрицательную (-) клемму аккумуляторной батареи автомобиля **В** с заземляющим штырем автомобиля **А** (провод **Д**). См. **Точки подключения аккумуляторной батареи** (стр.238).

ПРЕДОСТЕРЕЖЕНИЯ

 **Не присоединяйте провод к "отрицательному" (-) выводу разряженной аккумуляторной батареи.**

 Убедитесь, что провода не касаются движущихся деталей или деталей систем подачи топлива.

Пуск двигателя

1. Запустите двигатель автомобиля **В** и установите промежуточную частоту вращения.
2. Запустите двигатель автомобиля **А**.
3. Дайте двигателям обоих автомобилей поработать не менее трех минут, прежде чем отсоединять кабели.

ПРЕДОСТЕРЕЖЕНИЕ

 При отсоединении проводов не включайте фары. Пиковое напряжение в момент отключения может вызвать перегорание ламп.

Отсоедините провода в последовательности, обратной присоединению.

ЗАМЕНА АККУМУЛЯТОРНОЙ БАТАРЕИ 12 В

ПРЕДОСТЕРЕЖЕНИЕ

 Для автомобилей с системой пуск/стоп действуют другие требования к аккумуляторной батарее. Ее необходимо заменить на аккумуляторную батарею с полностью идентичными техническими характеристиками.

Примечание: В этом случае настройки аудиосистемы требуются перепрограммировать при помощи ключевого кода.

Аккумуляторная батарея расположена в моторном отсеке. См. **Обслуживание** (стр. 220).

ТОЧКИ ПОДКЛЮЧЕНИЯ АККУМУЛЯТОРНОЙ БАТАРЕИ

ПРЕДОСТЕРЕЖЕНИЕ

 **Не присоединяйте провод к "отрицательному" (-) выводу разряженной аккумуляторной батареи.**

Аккумуляторная батарея автомобиля

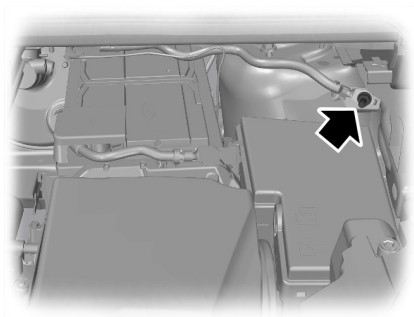

E130431

Точка подключения заземления находится справа от аккумуляторной батареи рядом с блоком предохранителей моторного отсека.

Колеса и шины

ОБЩАЯ ИНФОРМАЦИЯ

ПРЕДОСТЕРЕЖЕНИЯ

 Используйте колеса и шины только разрешенных типоразмеров. Использование шин других типоразмеров может привести к повреждению автомобиля, кроме того, в этом случае государственное типовое разрешение на шины становится недействительным.

 Если вы установите на автомобиль шины с диаметром, отличным от диаметра шин, установленных производителем, то спидометр может выдавать неверные показания. Обратитесь к своему дилеру для перепрограммирования системы управления двигателем.

 При намерении изменить размер заводских колес проверьте выполнимость данной операции у вашего дилера.

Примечание: Для оптимального расхода топлива регулярно проверяйте давление в шинах.

Ярлык, на котором указаны значения давления воздуха в шинах, расположен в проеме двери водителя на стойке "В".

Проверка и корректировка давления в шинах должна проводиться на холодных шинах. При этом температура окружающей среды должна соответствовать температуре их предполагаемой эксплуатации.

КОМПЛЕКТ ДЛЯ РЕМОНТА ШИН

Возможно, ваш автомобиль не укомплектован запасной шиной. Таким образом, в вашем распоряжении будет только аварийный комплект для ремонта одного колеса.

Она находится в нише для запасного колеса.

Общие сведения

ПРЕДУПРЕЖДЕНИЯ

 В зависимости от типа шины и характера повреждений, может быть возможен только частичный ремонт или герметизация вообще может быть невозможна. Снижение давления воздуха в шинах может повлиять на управляемость автомобиля и привести к потере контроля над ним.

 Не используйте комплект для ремонта ранее поврежденной шины, например, когда она прошла некоторое расстояние с недостаточным давлением воздуха в ней.

 Не используйте комплект для ремонта полностью спущенных шин.

 Не пытайтесь устранить повреждения на боковине шины.

Комплект для ремонта шин позволяет устранить большинство проколов с диаметром до 6 мм (1/4 дюйма), временно восстанавливая работоспособность автомобиля.

Пользуясь комплектом, соблюдайте следующие правила:

Колеса и шины

- Управляйте автомобилем с осторожностью, избегайте резких маневров, особенно если автомобиль загружен или он буксирует прицеп.
- Комплект позволяет выполнить временный экстренный ремонт и добраться на автомобиле до ближайшего сервисного центра или преодолеть расстояние максимум 200 км (125 миль).
- Не превышайте максимальную скорость 80 км/ч (50 миль в час).
- Храните комплект вне пределов досягаемости детей.
- Используйте комплект при наружных температурах от $-40\text{ }^{\circ}\text{C}$ ($-40\text{ }^{\circ}\text{F}$) до $+70\text{ }^{\circ}\text{C}$ ($+158\text{ }^{\circ}\text{F}$).
- Припаркуйте автомобиль на обочине проезжей части, так, чтобы не затруднять движение транспорта и использовать комплект, не подвергая себя опасности.
- Применяйте стояночный тормоз даже при остановке на горизонтальной поверхности, чтобы предотвратить возможное перемещение автомобиля.
- Не пытайтесь удалить посторонние предметы, например, гвозди или винты, застрявшие в шине.
- Не выключайте двигатель на время работы с комплектом (если автомобиль не находится в закрытом или плохо проветриваемом помещении). В таких условиях включайте компрессор при выключенном двигателе.

Использование комплекта

ПРЕДУПРЕЖДЕНИЯ



Сжатый воздух может создать опасность взрыва или сильное движущее усилие.



Во время использования не оставляйте комплект без присмотра.

ПРЕДОСТЕРЕЖЕНИЕ



Длительность работы компрессора не должна превышать 10 минут.

Примечание: Используйте комплект только для ремонта того автомобиля, к которому он прилагается.

- Замените емкость с герметиком до истечения срока годности, который указан в верхней части баллона.
- Сообщите всем, кто пользуется автомобилем, что колесо было временно отремонтировано при помощи комплекта. Проинструктируйте их относительно особых условий, которые необходимо соблюдать при вождении.

Накачивание шины

ПРЕДУПРЕЖДЕНИЯ



Перед началом операции проверьте состояние боковины шины. При наличии любых порезов, вздутий или сходных повреждений не пытайтесь накачать шину.



Во время работы компрессора не стойте рядом с шиной.

Колеса и шины

ПРЕДУПРЕЖДЕНИЯ

! Наблюдайте за боковиной шины. Если появятся любые трещины, вздутия или сходные повреждения, выключите компрессор и выпустите воздух при помощи клапана сброса давления В. Не эксплуатируйте эту шину.

! Герметик содержит натуральный латекс. Избегайте контакта с кожей и попадания на одежду. Если это произошло, немедленно промойте пораженные участки обильным количеством воды. При появлении побочных реакций немедленно обратитесь за консультацией к врачу.

! Если давление в шине не достигло 1,8 бар (26 пси) за 10 минут, возможно, шина сильно повреждена, и временный ремонт невозможен. В таком случае не продолжайте поездки, не заменив эту шину.

! При установке бутылки на держатель происходит прокол прокладки. Не снимайте бутылку с держателя, поскольку это приведет к вытеканию герметика.

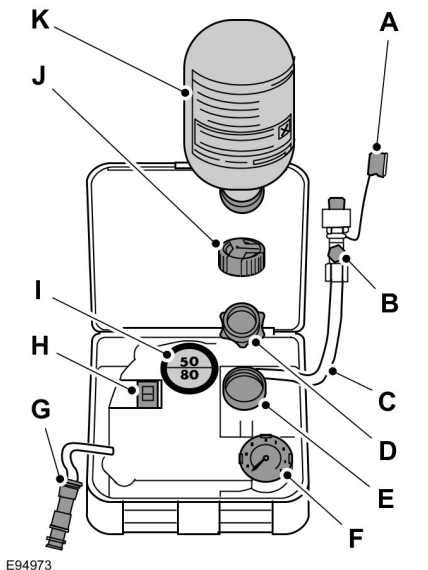

E94973

- A Предохранительная крышка
- B Предохранительный клапан
- C Шланг
- D Оранжевая крышка
- E Держатель бутылок
- F Манометр
- G Провод с электрическим разъемом
- H Переключатель компрессора
- I Ярылок
- J Крышка бутылки
- K Бутылку с герметиком

1. Откройте крышку комплекта для ремонта шин.

Колеса и шины

2. Открепите от баллончика ярлык I, на котором указана максимально допустимая скорость 80 км/ч (50 миль в час), и приклейте его на панель приборов, в поле зрения водителя. Убедитесь в том, что ярлык не заслоняет никакие важные элементы.
3. Извлеките шланг C и провод с электрическим разъемом G.
4. Отверните оранжевую крышку D и крышку бутылки J.
5. Плотно, до упора наворачивайте бутылку с герметиком K по часовой стрелке на держатель бутылки E.
6. Снимите колпачок вентиля с поврежденной шины.
7. Отсоедините предохранительную крышку A от шланга C и плотно наворачивайте шланг C на вентиль поврежденной шины.
8. Убедитесь в том, что переключатель компрессора H установлен в положение O.
9. Вставьте разъем питания G в гнездо прикуривателя или в дополнительное гнездо питания. См. **Прикуриватель** (стр. 139). См. **Дополнительные электрические розетки** (стр. 139).
10. Запустите двигатель.
11. Установите переключатель компрессора H в положение I.
12. Накачивайте шину не дольше десяти минут до давления не менее 1,8 бар (26 пси) и не более 3,5 бар (51 пси). Переведите переключатель компрессора H в положение O и проверьте давление в шине с помощью манометра F.

Примечание: При закачивании герметика через вентиль шины давление может возрасти до 6 бар, однако примерно через 30 секунд давление снова упадет.

Примечание: После отключения компрессора вы можете услышать звук выходящего из поврежденной шины воздуха. Это нормальное явление и его можно игнорировать, если в шине было достигнуто минимально предусмотренное давление.

13. Извлеките разъем питания G из гнезда прикуривателя или дополнительного гнезда питания.
14. Снимите шланг C с вентиля шины и быстро установите предохранительную крышку A. Установите колпачок вентиля.

Примечание: При отсоединении шланга C из него может просочиться или выплеснуться немного остаточной герметизирующей жидкости. Это нормальное явление, на которое можно не обращать внимания.

15. Оставьте бутылку с герметиком K в держателе E.
16. Уберите комплект, крышку бутылки и оранжевую крышку в надежное, но легкодоступное место в автомобиле. Комплект понадобится снова после проверки давления в шине.
17. Немедленно начните движение и проедьте около трех километров (двух миль), чтобы герметик смог пропитать поврежденный участок.

Колеса и шины

ПРЕДУПРЕЖДЕНИЕ



Если вы ощутите сильные вибрации, неустойчивость или шумы во время движения, то сбросьте скорость и осторожно доберитесь до места, на котором можно безопасно остановить автомобиль. Перепроверьте состояние шины и давление. Если давление в шине меньше 1,3 бар (19 пси) или присутствуют любые трещины, вздутия или сходные видимые повреждения, не продолжайте поездки, не заменив эту шину.

Проверка давления в шинах

1. Остановите автомобиль, проехав примерно три километра (две мили). Проверьте и, если необходимо, скорректируйте давление в поврежденной шине.
2. Установите комплект и проверьте давление в шине по показаниям манометра F.
3. Если давление в шине, заполненной герметиком, составляет не менее 1,3 бар (19 пси), доведите давление до предписанного уровня. См. **Технические характеристики** (стр. 256).
4. Снова накачайте шину, чтобы увеличить давление воздуха.
5. Снова проверьте давление в шине с помощью манометра F. Если давление в шине слишком высокое, доведите его до предусмотренного уровня с помощью клапана сброса давления V.

6. Накачав шину до требуемого давления, переведите переключатель компрессора H в положение O, извлеките разъем G из гнезда питания, выверните шланг C, затяните крышку вентиля и установите предохранительную крышку A.
7. Оставьте бутылку с герметиком K в держателе E и уберите комплект в первоначальное безопасное место хранения.
8. Доберитесь до ближайшего сервисного центра и замените поврежденную шину. Перед тем как шина будет снята с обода, сообщите механику о том, что шина заполнена герметиком. После использования баллон K со шлангом C следует заменить при первой возможности.

Примечание: Помните о том, что данный комплект позволяет лишь временно восстановить способность автомобиля к движению. В разных странах могут действовать разные правила ремонта шин после использования комплекта. Проконсультируйтесь со специалистом по ремонту шин.

ПРЕДУПРЕЖДЕНИЕ



Перед началом движения убедитесь в том, что давление воздуха в шине соответствует требуемому. См. **Технические характеристики** (стр. 256). Контролируйте давление до момента замены шины, заполненной герметиком.

Бутылки с герметиком можно выбрасывать в баки для обычного бытового мусора. Возвратите остаток жидкого герметика дилеру или утилизируйте его в соответствии с местными правилами утилизации отходов.

Колеса и шины

ОБСЛУЖИВАНИЕ ШИН



E70415

Для обеспечения равномерного износа и увеличения срока эксплуатации шин мы рекомендуем регулярно переставлять шины с передних колес на задние и наоборот. Интервал перестановки должен составлять от 5000 до 10000 км (от 3000 до 6000 миль) пробега.

ПРЕДОСТЕРЕЖЕНИЕ

! Не допускайте трения боковин шин о бордюрный камень при парковке автомобиля.

Если необходимо въехать на бордюр, делайте это медленно, причем при подъезде колеса по возможности должны стоять под прямым углом к бордюру.

Регулярно проверяйте шины на наличие порезов, посторонних предметов и неравномерного износа протектора. Неравномерный износ шин может привести к нарушениям углов установки колес.

Проверяйте давление "холодных" шин (включая запасное) каждые две недели.

ИСПОЛЬЗОВАНИЕ ЗИМНИХ ШИН

ПРЕДОСТЕРЕЖЕНИЕ

! Удостоверьтесь, что для крепления колёс, на которые монтируются зимние шины, вы используете подходящие гайки.

При использовании зимних шин убедитесь, что давление в них соответствует норме. См. **Технические характеристики** (стр. 256).

ИСПОЛЬЗОВАНИЕ ЦЕПЕЙ ПРОТИВОСКОЛЬЖЕНИЯ

ПРЕДУПРЕЖДЕНИЯ



Не превышайте скорости 50 км/ч.



Не используйте цепи противоскольжения на дорогах без снега.



Цепи противоскольжения допускается устанавливать только на указанные шины. См. **Технические характеристики** (стр. 256).

ПРЕДОСТЕРЕЖЕНИЕ



! Если на колесах вашего автомобиля установлены декоративные колпаки, снимите их перед установкой цепей.

Примечание: Система ABS продолжит работу в обычном режиме.

Устанавливайте цепи противоскольжения диаметром не более 10 мм.

Цепи противоскольжения устанавливайте только на передние колёса.

Автомобили с системой динамической стабилизации (ESP)

На автомобилях, оснащенных системой динамической стабилизации (ESP), могут изменяться ходовые качества. Эти изменения исчезают после отключения системы. См. **Использование системы динамической стабилизации** (стр. 167).

СИСТЕМА КОНТРОЛЯ ДАВЛЕНИЯ В ШИНАХ

ПРЕДУПРЕЖДЕНИЕ



Система контроля давления в шинах не заменяет проверку давления в шинах вручную. Необходимо регулярно проверять давление воздуха в шинах с помощью манометра. Несоблюдение требований по поддержанию надлежащего давления в шинах может вызвать неисправность шин, потерю управляемости, опрокидывание автомобиля и телесные повреждения.



Необходимо проверять давление в шинах (включая запасную шину, если это применимо) через каждые две недели при холодных шинах.

Необходимо накачивать шины до надлежащего давления.

Рекомендованное давление в шинах указано также на табличке давлений в шинах (она находится на кромке двери водителя или на средней стойке).

Ваш автомобиль оснащен системой контроля давления в шинах, представляющей собой вспомогательное средство для водителя. Если в одной или нескольких шинах давление воздуха значительно снизилось, загорается лампа аварийной сигнализации. Если загорелась лампа аварийной сигнализации о низком давлении в шинах, необходимо как можно скорее остановить автомобиль, если это безопасно, проверить шины и накачать их до надлежащего давления.

Вождение при слишком низком давлении в шинах может привести к следующим неполадкам:

- перегрев шин;
- повреждение шин;
- повышение расхода топлива;
- сокращение срока службы шин;
- невозможность автомобиля перевозить груз или тормозить.

Эта система не является заменой правильного обслуживания шин.

Необходимо поддерживать надлежащее давление в шинах, даже если лампа аварийной сигнализации не показывает, что давление понижено.

Система контроля давления в шинах оснащена индикатором нарушения в работе, который предупреждает о неправильной работе системы. Индикатор нарушения в работе и лампа аварийной сигнализации о снижении давления в шинах используются совместно. Если система обнаруживает нарушение в работе, то лампа аварийной сигнализации мигает в течение одной минуты, а затем остается

Колеса и шины

включенной. Такая последовательность возникает после каждого включения зажигания, если нарушение в работе остается неустранимым. Система зарегистрировала неисправность, которая требует технического обслуживания.

Если горит индикатор нарушения в работе, то система может оказаться неспособной обнаруживать или подавать сигналы при низком давлении в шинах. Нарушения в работе могут возникать по многим причинам, в том числе из-за установки сменной шины или колеса, после чего нарушается нормальное функционирование системы. Всегда проверяйте предупреждение о нарушении работы системы контроля давления в шинах после замены одной или нескольких шин или колес на автомобиле. Проверьте, что сменные шины или колеса не мешают правильному функционированию системы. См. главу **Если установлено малоразмерное запасное колесо** в этом разделе.

Зависимость давления в шинах от температуры

При нормальных дорожных условиях давление в шинах может увеличиться до 0,3 bar при холодном запуске.

Если автомобиль простоял всю ночь и температура воздуха значительно ниже дневной, давление в шинах может упасть на 0,2 bar при разнице температур 31 °F (17 °C) или более. Система обнаруживает, что давление существенно снизилось по сравнению с рекомендованным давлением в шинах, и зажигает соответствующую контрольную лампу.

Смена шин с помощью системы контроля давления в шинах



E142549

Следует всегда привлекать к обслуживанию шин уполномоченного дилера.

Примечание: Каждое основное колесо и шина оснащены датчиком давления в шине, который расположен внутри колеса с шиной в сборе. Датчик давления присоединен к штоку клапана. Шина закрывает датчик давления, и его невозможно увидеть, не сняв шину. При смене шины соблюдайте осторожность, чтобы не повредить датчик.

Основные сведения о системе контроля давления в шинах

Система измеряет давление в четырех дорожных шинах и передает показания давления в шинах в автомобиль.

Система обнаруживает, что давление существенно ниже рекомендованного давления в шинах, и зажигает соответствующую контрольную лампу. Необходимо накачивать шины до надлежащего давления.

Колеса и шины

Эксплуатация автомобиля при установленной временной запасной шине

Если необходимо выполнить замену ходового колеса и шины временным запасным колесом, система будет по-прежнему указывать на нарушение в работе. Это необходимо для того, чтобы водитель не забыл отремонтировать поврежденное основное колесо и шину и установить их обратно на автомобиль. Для восстановления правильной работы системы необходимо снова установить на автомобиль отремонтированные ходовое колесо и шину в сборе. Дополнительные сведения см. в подразделе **Смена шин с помощью системы контроля давления в шинах** этого раздела.

Обнаружение неправильного функционирования системы

Основное назначение системы — предупреждать о снижении давления в шинах. Система может также предупреждать, если она больше не способна действовать правильно. Информацию о функционировании системы см. на следующем рисунке.

Проведение накачки шин

При накачке шин может оказаться, что система с опозданием среагирует на добавление воздуха в шины.

Колеса и шины

Предупредительные лампы системы

Сигнализатор	Описание	Действие
Постоянный сигнал лампы аварийной сигнализации	Давление в шинах понижено	<ol style="list-style-type: none">1. Проверьте, что шины находятся под надлежащим давлением. Давление в шинах также указано на наклейке с давлением накачки шин (которая находится на кромке двери водителя или на средней стойке).2. После накачивания шин до надлежащего давления необходимо выполнить процедуру сброса системы контроля давления в шинах. См. главу Процедура сброса системы контроля давления в шинах к заводским настройкам в этом разделе.
	Используется запасная шина	Отремонтируйте поврежденное основное колесо и шину и установите их обратно на автомобиль, чтобы восстановить правильную работу системы.
	Нарушение в работе системы контроля давления в шинах	Если давление в шинах соответствует рекомендованному, запасная малоразмерная шина не используется, но при этом контрольная лампа не гаснет, то это означает, что система обнаружила неисправность, которая требует обслуживания.
Мигающая лампа аварийной сигнализации	Используется запасная шина	Отремонтируйте поврежденное основное колесо и шину и установите их обратно на автомобиль, чтобы восстановить правильную работу системы.
	Нарушение в работе системы контроля давления в шинах	Если давление в шинах соответствует рекомендованному, запасная малоразмерная шина не используется, но при этом контрольная лампа не гаснет, то это означает, что система обнаружила неисправность, которая требует обслуживания.

Колеса и шины

Если горит контрольная лампа:

1. проверьте каждую шину, чтобы убедиться в том, что ни одна из них не спущена.
2. Если спущены одна или несколько шин, проведите необходимый ремонт.
3. Проверьте давления в шинах и накачайте все шины до надлежащего давления.
4. Проведите процедуру сброса системы контроля давления в шинах.

Процедура сброса системы контроля давления в шине

Общие сведения

Процедуру сброса системы необходимо выполнять каждый раз после замены шин или регулировки давления в шинах.

Для поддержания способности автомобиля к перевозке груза необходимо устанавливать в передних шинах другое давление по сравнению с задними шинами.

Для сброса системы контроля давления в шинах откройте:

Сообщение	Описание и принцип действия
Настройки	Нажмите на кнопку OK .
Помощ. водит.	Нажмите на кнопку OK .
Кон.давл.шин	Нажмите и удерживайте кнопку OK до появления подтверждения. Другой вариант: если на автомобиле имеется кнопка сброса системы контроля давления в шинах, нажмите и удерживайте кнопку до появления подтверждения.

Если система обнаруживает, что давление в передних и задних шинах неодинаковое, загорается контрольная лампа.

Шины необходимо периодически менять местами для обеспечения единообразных рабочих характеристик и увеличения срока их службы, а система должна получать информацию об их взаимозаменяемости, чтобы определить, какие наборы шин установлены на переднем и заднем мостах. Эта информация позволяет системе обнаруживать и своевременно предупреждать о низком давлении в шинах.

Выполнение процедуры сброса системы

1. Проверьте давления в шинах и накачайте все шины до надлежащего давления.
2. Используйте элементы управления информационным дисплеем на рулевом колесе или панели приборов. См. **Информационные дисплеи** (стр. 94).

Колеса и шины

ЗАМЕНА КОЛЕСА

Замковые гайки крепления колеса

Имея номер сертификата, в дилерском центре Ford вы сможете получить запасные "секретные" гайки колёс и ключ для них.

Автомобили с запасным колесом

Если запасное колесо сходно по типу и размеру с другими установленными ходовыми колесами, возможно использование запасного колеса взамен ходового колеса, находящегося в эксплуатации, и продолжение движения без дополнительных ограничений.

Если запасное колесо отлично от других ходовых колёс, оно будет обозначено желтой этикеткой с указанием соответствующего ограничения скорости движения.

Ознакомьтесь с представленной ниже информацией перед началом процедуры замены ходового колеса.

ПРЕДУПРЕЖДЕНИЯ



Ограничьтесь поездками на минимально возможные расстояния.



Не устанавливайте на автомобиль несколько запасных колёс одновременно.



Не выполняйте какие-либо виды ремонта запасного колеса.



Не пользуйтесь автоматической автомобильной мойкой.

ПРЕДУПРЕЖДЕНИЯ



В случае неуверенности относительно типа имеющегося запасного колеса не допускайте, чтобы скорость движения автомобиля превышала 80 км/ч (50 миль/ч).



Цепи противоскольжения допускается устанавливать только на указанные шины. См.

Технические характеристики (стр. 256).

ПРЕДОСТЕРЕЖЕНИЕ



Возможно уменьшение дорожного просвета вашего автомобиля. Соблюдайте осторожность, припарковывая автомобиль рядом с бордюром.

Примечание: *Возможно, изменятся ходовые качества автомобиля.*

Домкрат

ПРЕДУПРЕЖДЕНИЯ



Используйте домкрат, прилагаемый к автомобилю, только в экстренных случаях для замены колёс.



Перед использованием убедитесь, что домкрат не имеет повреждений или деформаций, а его резьбовые части смазаны и не имеют посторонних загрязнений.



Не размещайте никакие предметы между домкратом и поверхностью земли и между домкратом и автомобилем.

Примечание: *Автомобили, поставляемые с комплектом для ремонта шин, не имеют домкрата и ключа для отворачивания колёсных гаек.*

Колеса и шины

Замену зимних и летних шин рекомендуется проводить с помощью специального гидравлического съемника в специализированной мастерской.

Примечание: Используйте домкрат грузоподъемностью не менее 1,5 т и диаметр опорной пяты которого составляет не менее 80 мм (3,1 дюйма).

Автомобили без комплекта для ремонта шин

Домкрат, монтажный ключ для закрепления колесных гаек, буксирная петля с резьбовым креплением и съемник декоративной накладки колеса находятся в нише, предназначенной для запасного колеса.

Точки установки опорных пят подъемника или домкрата

ПРЕДОСТЕРЕЖЕНИЕ

⚠ Устанавливайте домкрат только в указанных точках. Установка пят в других точках может привести к повреждениям кузова, элементов рулевого управления, подвески, двигателя, тормозной системы и топливopроводов.

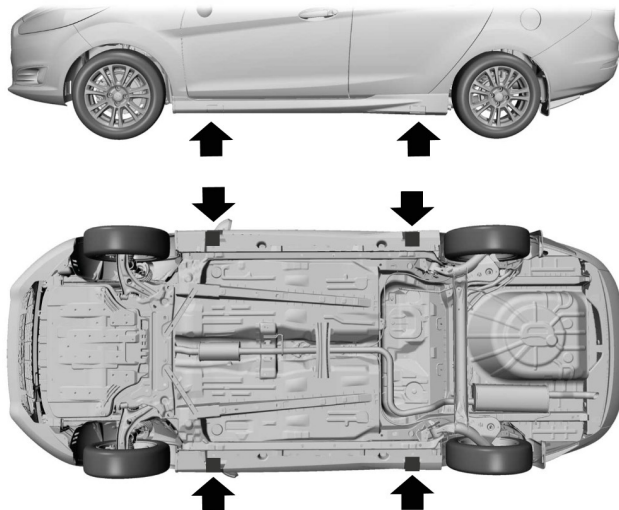

E92658

- A Только для использования в экстренных случаях
- B Обслуживание

Колеса и шины

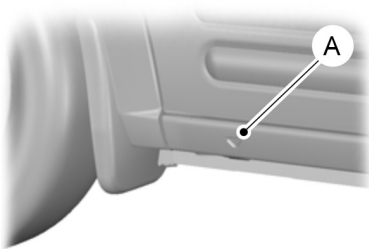

E93302

Маленькие стрелки на порогах **A** показывают места установки домкрата.

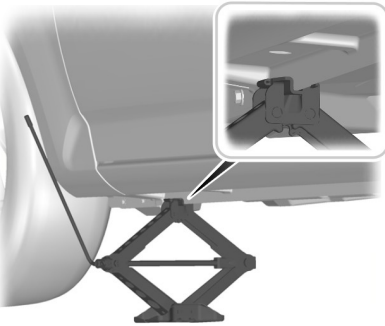

E92932

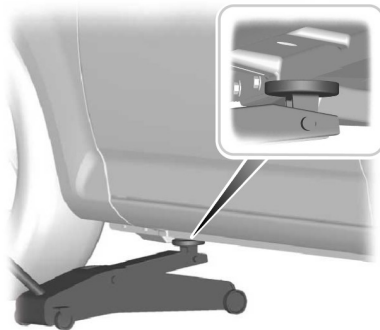

E93020

Сборка монтажного ключа

Первый тип

ПРЕДУПРЕЖДЕНИЕ



Возвращая удлинительную секцию монтажного ключа в исходное положение, соблюдайте осторожность, чтобы не прищемить пальцы.

Примечание: Убедитесь в том, что монтажный ключ полностью раскрыт.



E122546

Выдвиньте удлинительную секцию монтажного ключа.

Второй тип

ПРЕДОСТЕРЕЖЕНИЕ



Буксирная петля с резьбовым креплением имеет **левую резьбу**. Для установки буксирной петли вворачивайте ее против часовой стрелки. Проследите за тем, чтобы буксирная петля была полностью затянута.

Колеса и шины



E122502

Вставьте буксирную петлю с резьбовым креплением в монтажный ключ.

Снятие декоративной накладки колеса

Первый тип

Расположите плоский торец монтажного ключа между ободом и диском и осторожно снимите диск.

Второй тип

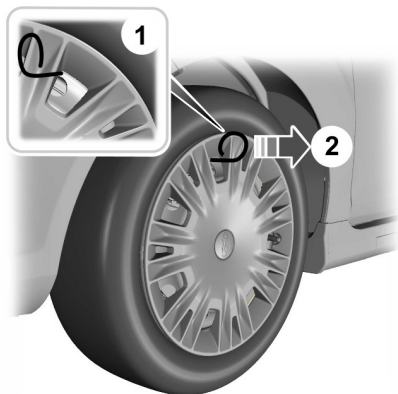

E122314



1. Установите съемник для декоративной накладки колеса.

2. Проверьте вентиль шины на наличие повреждений.

Примечание: *Проследите за тем, чтобы съемник декоративной накладки колеса располагался под прямым углом к ней.*

Демонтаж колеса

ПРЕДУПРЕЖДЕНИЯ

-  Остановите автомобиль в таком месте, где он не будет создавать помех движущемуся транспорту, а также там, где в процессе замены колеса вы не будете подвергаться опасности.
-  Установите знак аварийной остановки.
-  Расположите автомобиль на твердой ровной площадке. Установите колеса прямо.
-  Выключите зажигание, включите и полностью затяните стояночный тормоз.
-  Если ваш автомобиль оборудован механической трансмиссией, включите первую передачу или передачу заднего хода. Для автоматической трансмиссии включите режим парковки.
-  Пассажиры должны покинуть автомобиль.
-  Под дальнее колесо подложите подходящий кирпич или башмак.
-  При установке колеса следите за тем, чтобы стрелки на шине, показывали правильное направление вращения при движении автомобиля вперед. Если на запасном колесе, которое необходимо установить, стрелки указывают противоположное направление вращения, то необходимо произвести перемотировку шины. Доверьте эту работу квалифицированному механику.

Колеса и шины

ПРЕДУПРЕЖДЕНИЯ



Не выполняйте никаких работ под автомобилем, если он опирается только на домкрат.



Следите за тем, чтобы домкрат находился вертикально к точкам его крепления и не перекашивался относительно плоскости земли.

ПРЕДОСТЕРЕЖЕНИЕ



Не кладите легкосплавные колёса лицевой стороной на землю, так как это может привести к повреждению лакокрасочного покрытия.

Примечание: *Запасное колесо находится под напольным ковриком в багажном отделении.*

1. Установите ключ секретной гайки.

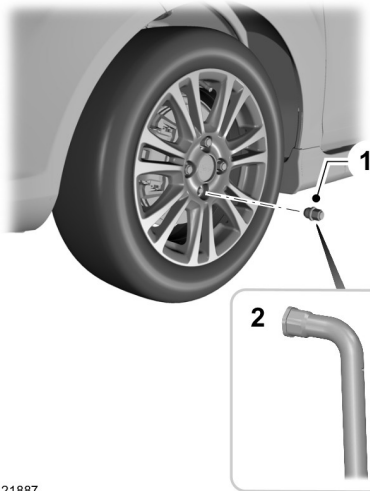

E121887

2. Ослабьте гайки крепления колеса.

3. Поднимайте автомобиль домкратом до тех пор, пока колесо не приподнимется над землей.
4. Отверните гайки крепления колеса и снимите колеса.

Установка колеса

ПРЕДУПРЕЖДЕНИЯ



Используйте колеса и шины только разрешенных типоразмеров. Использование шин других типоразмеров может привести к повреждению автомобиля, кроме того, в этом случае государственное типовое разрешение на шины становится недействительным. См. **Технические характеристики** (стр. 256).



Не устанавливайте на автомобиль шины, сохраняющие работоспособность при проколе, если первоначально автомобиль не был оборудован такими шинами. Для получения более подробных сведений о применимости шин свяжитесь со своим дилером.

ПРЕДОСТЕРЕЖЕНИЕ



Не крепите легкосплавные диски гайками, предназначенными для штампованных дисков.

Примечание: *Гайки, предназначенные для крепления легкосплавных колес, допускается также использовать для крепления стального запасного колеса в течение непродолжительного времени (максимум две недели).*

Примечание: *Убедитесь в чистоте сопрягаемых поверхностей колеса и ступицы.*

Примечание: *Следите за тем, чтобы конуса колесных гаек были бы обращены к колесу.*

Колеса и шины

1. Установите колесо.
2. От руки заверните гайки крепления колеса.
3. Установите ключ секретной гайки.

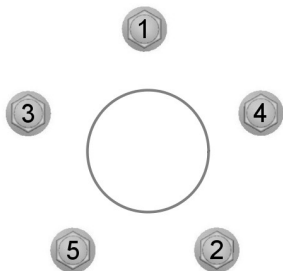

4. Произведите предварительную затяжку гаек крепления колеса в указанной последовательности.
5. Опустите автомобиль и снимите домкрат.
6. Произведите окончательную затяжку гаек крепления колеса в указанной последовательности. См. **Технические характеристики** (стр. 256).
7. Установите декоративную накладку колеса усилием руки.

ПРЕДУПРЕЖДЕНИЕ



Как можно скорее проверьте момент затяжки гаек крепления колеса и давление воздуха в шинах.

E75442

ТЕХНИЧЕСКИЕ ХАРАКТЕРИСТИКИ

Момент затяжки колёсных гаек

Тип колеса	Нм
Все	135 (100)

Давление воздуха в шинах (холодные шины)

Для скорости до 80 км/ч (50 миль/ч)

Вариант	Размер шины	Нормальная нагрузка		Полная нагрузка	
		Передняя	Задняя	Передняя	Задняя
		бар	бар	бар	бар
Все	T125/80 R 16	4,2 (61)	4,2 (61)	4,2 (61)	4,2 (61)
Все	T125/90 R 16	4,2 (61)	4,2 (61)	4,2 (61)	4,2 (61)

Колеса и шины

C-MAX

Для скорости до 160 км/ч

Вариант	Размер шины	Нормальная нагрузка		Полная нагрузка	
		Передняя	Задняя	Передняя	Задняя
		бар (фунтов на кв. дюйм)	бар (фунтов на кв. дюйм)	бар (фунтов на кв. дюйм)	бар (фунтов на кв. дюйм)
1.0L EcoBoost, 1.6L Duratec-16V Ti-VCT - Sigma, 1.6L EcoBoost - Sigma	205/55 R 16 ¹	2,1 (31)	2,1 (31)	2,5 (36)	2,8 (41)
1.6L Duratorq-TDCi, 2.0L Duratorq-TDCi - DW	205/55 R 16 ¹	2,3 (33)	2,1 (31)	2,5 (36)	2,8 (41)
1.0L EcoBoost, 1.6L Duratec-16V Ti-VCT - Sigma, 1.6L EcoBoost - Sigma	215/55 R 16*	2,1 (31)	2,1 (31)	2,5 (36)	2,8 (41)
1.6L Duratorq-TDCi, 2.0L Duratorq-TDCi - DW	215/55 R 16*	2,3 (33)	2,1 (31)	2,5 (36)	2,8 (41)
1.0L EcoBoost, 1.6L Duratec-16V Ti-VCT - Sigma, 1.6L EcoBoost - Sigma	215/50 R 17	2,1 (31)	2,1 (31)	2,5 (36)	2,8 (41)
1,6 л Duratorq-TDCi	215/50 R 17	2,3 (33)	2,1 (31)	2,5 (36)	2,8 (41)
2.0L Duratorq-TDCi - DW	215/50 R 17	2,4 (35)	2,1 (31)	2,5 (36)	2,8 (41)
1.0L EcoBoost, 1.6L Duratec-16V Ti-VCT - Sigma, 1.6L EcoBoost - Sigma, 1.6L Duratorq-TDCi	235/40 R 18	2,1 (31)	2,1 (31)	2,6 (38)	2,9 (42)
2.0L Duratorq-TDCi - DW	235/40 R 18	2,4 (35)	2,1 (31)	2,6 (38)	2,9 (42)

*Цепи противоскольжения допускается устанавливать только на указанные шины.

Колеса и шины

Давление в шинах при частом движении со скоростью более 160 км/ч

Вариант	Размер шины	Нормальная нагрузка		Полная нагрузка	
		Передняя	Задняя	Передняя	Задняя
		бар (фунтов на кв. дюйм)	бар (фунтов на кв. дюйм)	бар (фунтов на кв. дюйм)	бар (фунтов на кв. дюйм)
1.0L EcoBoost, 1.6L Duratec-16V Ti-VCT - Sigma	205/55 R 16	2,1 (31)	2,1 (31)	2,5 (36)	2,8 (41)
1.6L EcoBoost - Sigma	205/55 R 16	2,3 (33)	2,1 (31)	2,5 (36)	2,8 (41)
1,6 л Duratorq-TDCi	205/55 R 16	2,3 (33)	2,1 (31)	2,5 (36)	2,8 (41)
1.0L EcoBoost, 1.6L Duratec-16V Ti-VCT - Sigma, 1.6L EcoBoost - Sigma	215/55 R 16	2,1 (31)	2,1 (31)	2,5 (36)	2,8 (41)
1.6L Duratorq-TDCi, 2.0L Duratorq-TDCi - DW	215/55 R 16	2,4 (35)	2,1 (31)	2,5 (36)	2,8 (41)
1.0L EcoBoost, 1.6L Duratec-16V Ti-VCT - Sigma, 1.6L EcoBoost - Sigma	215/50 R 17	2,2 (32)	2,1 (31)	2,6 (38)	2,8 (41)
1,6 л Duratorq-TDCi	215/50 R 17	2,3 (33)	2,1 (31)	2,6 (38)	2,8 (41)
2.0L Duratorq-TDCi - DW	215/50 R 17	2,4 (35)	2,1 (31)	2,6 (38)	2,8 (41)
1.0L EcoBoost, 1.6L Duratec-16V Ti-VCT - Sigma, 1.6L EcoBoost - Sigma	235/40 R 18	2,2 (32)	2,1 (31)	2,6 (38)	2,9 (42)
1,6 л Duratorq-TDCi	235/40 R 18	2,1 (31)	2,1 (31)	2,6 (38)	2,9 (42)
2.0L Duratorq-TDCi - DW	235/40 R 18	2,4 (35)	2,1 (31)	2,6 (38)	2,9 (42)

Колеса и шины

Grand C-MAX

Для скорости до 160 км/ч

Вариант	Размер шины	Нормальная нагрузка		Полная нагрузка	
		Передняя	Задняя	Передняя	Задняя
		бар (фунтов на кв. дюйм)	бар (фунтов на кв. дюйм)	бар (фунтов на кв. дюйм)	бар (фунтов на кв. дюйм)
1.6L Duratec-16V Ti-VCT - Sigma	205/55 R 16 ¹	2,1 (31)	2,3 (33)	2,5 (36)	2,8 (41)
1.0L EcoBoost, 1.6L EcoBoost - Sigma	215/55 R 16 [*]	2,1 (31)	2,3 (33)	2,5 (36)	2,8 (41)
1.6L Duratorq-TDCi, 2.0L Duratorq-TDCi - DW	215/55 R 16 [*]	2,3 (33)	2,3 (33)	2,5 (36)	2,8 (41)
1.0L EcoBoost, 1.6L EcoBoost - Sigma	215/50 R 17	2,1 (31)	2,3 (33)	2,5 (36)	2,9 (42)
1,6 л Duratorq-TDCi	215/50 R 17	2,3 (33)	2,3 (33)	2,5 (36)	2,9 (42)
2.0L Duratorq-TDCi - DW	215/50 R 17	2,4 (35)	2,3 (33)	2,5 (36)	2,9 (42)
1.0L EcoBoost, 1.6L EcoBoost - Sigma, 1.6L Duratorq-TDCi	235/40 R 18	2,1 (31)	2,1 (31)	2,6 (38)	2,9 (42)
2.0L Duratorq-TDCi - DW	235/40 R 18	2,4 (35)	2,1 (31)	2,6 (38)	2,9 (42)

^{*}Цепи противоскольжения допускается устанавливать только на указанные шины.

Колеса и шины

Давление в шинах при частом движении со скоростью более 160 км/ч

Вариант	Размер шины	Нормальная нагрузка		Полная нагрузка	
		Передняя	Задняя	Передняя	Задняя
		бар (фунтов на кв. дюйм)	бар (фунтов на кв. дюйм)	бар (фунтов на кв. дюйм)	бар (фунтов на кв. дюйм)
1.6L Duratec-16V Ti-VCT - Sigma	205/55 R 16	2,2 (32)	2,3 (33)	2,6 (38)	3 (44)
1.0L EcoBoost, 1.6L EcoBoost - Sigma	215/55 R 16	2,2 (32)	2,3 (33)	2,6 (38)	3 (44)
1.6L Duratorq-TDCi, 2.0L Duratorq-TDCi - DW	215/55 R 16	2,4 (35)	2,3 (33)	2,6 (38)	3 (44)
1.0L EcoBoost, 1.6L EcoBoost - Sigma	215/50 R 17	2,3 (33)	2,3 (33)	2,7 (39)	3,1 (45)
1,6 л Duratorq-TDCi	215/50 R 17	2,3 (33)	2,3 (33)	2,7 (39)	3,1 (45)
2.0L Duratorq-TDCi - DW	215/50 R 17	2,5 (36)	2,3 (33)	2,7 (39)	3,1 (45)
1.0L EcoBoost, 1.6L EcoBoost - Sigma	235/40 R 18	2,3 (33)	2,1 (31)	2,7 (39)	3,2 (46)
1,6 л Duratorq-TDCi	235/40 R 18	2,1 (31)	2,1 (31)	2,7 (39)	3,2 (46)
2.0L Duratorq-TDCi - DW	235/40 R 18	2,5 (36)	2,1 (31)	2,7 (39)	3,2 (46)

Идентификация автомобиля

ТАБЛИЧКА С ИДЕНТИФИКАЦИОННЫМ НОМЕРОМ АВТОМОБИЛЯ

Примечание: Идентификационная табличка автомобиля может отличаться от изображенной на рисунке.

Примечание: Информация на идентификационной табличке автомобиля зависит от требований конкретного рынка.

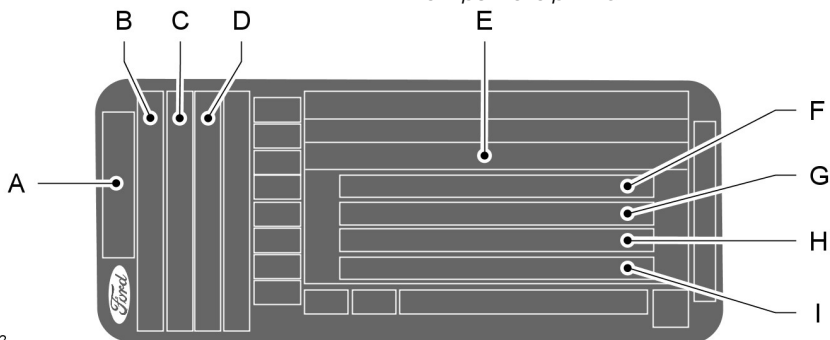

E135662

- A Модель
- B Вариант
- C Обозначение двигателя
- D Стандарт на токсичность выхлопа
- E Идентификационный номер автомобиля (VIN)
- F Полная разрешенная масса автомобиля
- G Полная масса автопоезда
- H Максимальная нагрузка на передний мост
- I Максимальная нагрузка на задний мост

Идентификационный номер автомобиля и максимальные нагрузки указаны на табличке в нижней части проема правой передней двери со стороны замка.

Идентификация автомобиля

ИДЕНТИФИКАЦИОННЫЙ НОМЕР АВТОМОБИЛЯ

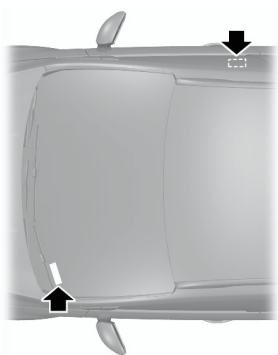

E87496

Идентификационный номер автомобиля отштампован на панели пола с правой стороны автомобиля рядом с передним сиденьем. Он также продублирован с левой стороны панели управления.

Заправочные объемы и технические характеристики

ТЕХНИЧЕСКИЕ ХАРАКТЕРИСТИКИ

Габариты автомобиля

C-MAX

Описание размеров	Размер в мм (дюймах)
Габаритная длина	4380 (172,4)
Габаритная ширина (с учетом наружных зеркал)	2067 (81,4)
Габаритная высота - соответствует снаряженной массе по стандартам ЕС	1595 - 1626 (62,8 - 64)
Колесная база	2648 (104,2)
Колея передних колес	1544 - 1559 (60,8 - 61,4)
Колея задних колес	1554 - 1569 (61,2 - 61,8)

Grand C-MAX

Описание размеров	Размер в мм (дюймах)
Габаритная длина	4520 (177,9)
Габаритная ширина (с учетом наружных зеркал)	2067 (81,4)
Общая высота - собственная масса автомобиля (по европейским нормам) без рейлингов на крыше	1653 - 1684 (65 - 66,3)
Общая высота - собственная масса автомобиля (по европейским нормам) с рейлингами на крыше	1667 - 1698 (65,6 - 66,8)
Колесная база	2788 (109,8)
Колея передних колес	1544 - 1559 (60,8 - 61,4)
Колея задних колес	1554 - 1569 (61,2 - 61,8)

Заправочные объемы и технические характеристики

Размеры буксировочного оборудования

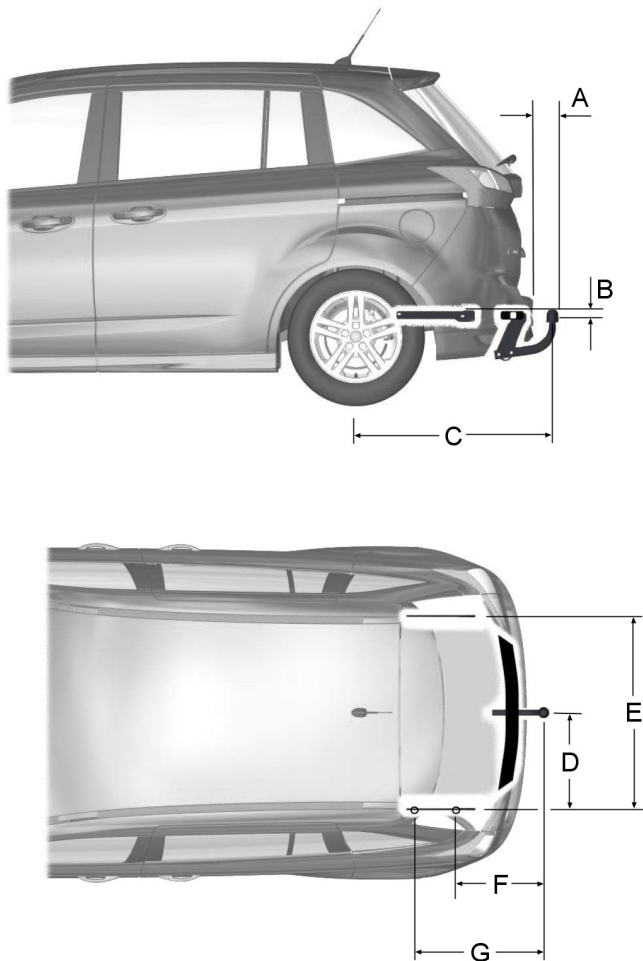

E130084

Заправочные объемы и технические характеристики

Пункт	Описание размеров	Размер в мм (дюймах)
A	Бампер - конец шаровой опоры буксирного устройства	111 (4,4)
B	Точка крепления – центр шаровой опоры фаркопа (C-MAX)	4 (0,1)
B	Точка крепления – центр шаровой опоры фаркопа (Grand C-MAX)	5 (0,2)
C	Центр колеса - центр шаровой опоры буксирного устройства	925 (36,4)
D	Центр шаровой опоры буксирного устройства - лонжерон	518 (20,4)
E	Расстояние между боковыми лонжеронами	1036 (40,8)
F	Центр шаровой опоры буксирного устройства - центральная точка крепления №1	426 (16,8)
G	Центр шаровой опоры буксирного устройства - центральная точка крепления №2	726 (28,6)

Введение

ВАЖНАЯ ИНФОРМАЦИЯ ОБ АУДИОСИСТЕМЕ

ПРЕДУПРЕЖДЕНИЯ

 Из-за технической несовместимости могут возникать сбои в функционировании компакт-дисков с возможностью записи (формата CD-R) и перезаписи (формата CD-RW).

 Описываемые аудиоблоки с проигрывателями компакт-дисков воспроизводят компакт-диски, соответствующие спецификациям международного стандарта "Red Book". Защищенные от возможности копирования компакт-диски, выпускаемые некоторыми производителями, не соответствуют этому стандарту, и качество их воспроизведения не гарантируется.

 Двухформатные, двухсторонние диски (DVD Plus, CD-DVD), предназначенные для записи музыки, являются более толстыми, чем обычные CD, и поэтому их нормальное воспроизведение не может быть гарантировано, и возникает риск застревания. Не следует пользоваться компакт-дисками неправильной формы, компакт-дисками с пленкой, предохраняющей от появления царапин, или с самоклеющимися ярлыками. Поэтому гарантийные рекламации на аудиотехнику, использующие этот тип компакт-дисков, не принимаются.

 Все CD-проигрыватели предназначены для воспроизведения стандартных 12 см аудиодисков, изготовленных заводским способом.

ПРЕДУПРЕЖДЕНИЯ

 При попадании посторонних предметов, например, кредитных карточек или монет, внутрь отсека для компакт-дисков, возможно повреждение аудиоблока.

Дисплеи аудиоблоков

CLASS 1
LASER PRODUCT

CAUTION—INVISIBLE LASER RADIATION WHEN OPEN
DO NOT STARE INTO BEAM OR
VIEW DIRECTLY WITH OPTICAL INSTRUMENTS

Disc (Диск)*

Звуковой компакт-диск



MP3



Краткое описание аудиоблока

Примечание: Блоки оснащены встроенным многофункциональным дисплеем, который расположен над отсеком для CD. На этом экране отображается важная информация, связанная с управлением аудиоблоком. Кроме этого, предусмотрены различные пиктограммы, размещенные по периметру экрана, которые загораются, когда соответствующая функция активна (например, CD, Radio или Aux.)

Тип 1

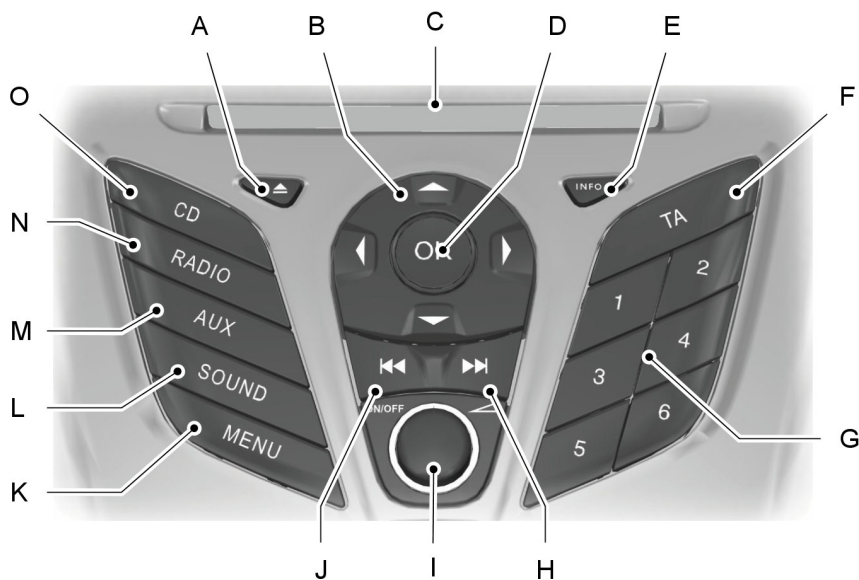

E130324

- A **Извлечение:** нажмите эту кнопку для извлечения CD-диска. См. **Проигрыватель компакт-дисков** (стр. 282).
- B **Кнопки управления курсором:** нажмите одну из кнопок для прокрутки параметров на экране.
- C **Отсек CD:** место вставки CD-диска. См. **Проигрыватель компакт-дисков** (стр. 282).

Краткое описание аудиоблока

- D ОК:** нажмите эту кнопку для подтверждения выбора на экране.
- E INFO:** нажмите эту кнопку для доступа к информации о радиоприемнике и об устройствах CD, USB и iPod.
- F ТА:** нажмите эту кнопку для включения или отключения сообщений о ситуации на дорогах (или отмены активных сообщений). См. **Настройка приема транспортных сообщений** (стр. 278).
- G Цифровая клавиатура:** нажмите на одну из кнопок для вызова ранее сохраненной станции. Для сохранения частоты понравившейся радиостанции нажмите и удерживайте кнопку до возвращения звука. См. **Кнопки настройки частот радиостанций** (стр. 277).
- H Переход выше:** нажмите эту кнопку для перехода к следующей станции выше по радиочастотному диапазону или к следующей дорожке на CD-диске. См. **Кнопки настройки радиостанций** (стр. 276). См. **Выбор дорожки** (стр. 282).
- I Включение, выключение и громкость:** нажмите эту кнопку, чтобы включить или выключить аудиосистему. Поворачивайте диск для регулировки громкости.
- J Переход ниже:** нажмите эту кнопку для перехода к следующей станции ниже по радиочастотному диапазону или к предыдущей дорожке на CD-диске. См. **Кнопки настройки радиостанций** (стр. 276). См. **Выбор дорожки** (стр. 282).
- K MENU:** нажмите эту кнопку для доступа к различным функциям аудиосистемы.
- L SOUND:** нажмите эту кнопку, чтобы отрегулировать такие параметры звука, как низкие, средние и высокие частоты, звуковой баланс и микширование. См. **Кнопка включения звукового сигнала** (стр. 276).
- M AUX:** нажмите эту кнопку для доступа к функциям AUX и SYNC, при этом будет отменен просмотр меню или списка. См. **Гнездо аудиовхода** (стр. 141). См. **Дополнительное гнездо входа (AUX IN)** (стр. 286).
- N RADIO:** нажмите эту кнопку для выбора различных диапазонов радиочастот, при этом будет отменен просмотр меню или списка. См. **Использование аудиосистемы** (стр. 276).
- O CD:** нажмите эту кнопку для переключения источника на CD-диск, при этом будет отменен просмотр меню или списка. См. **Проигрыватель компакт-дисков** (стр. 282).

Краткое описание аудиоблока

Тип 2

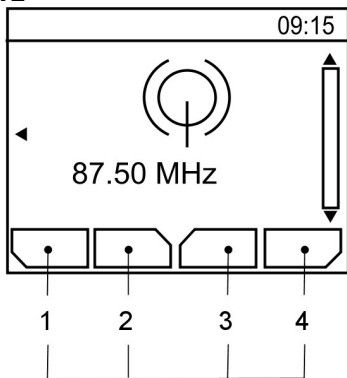

A Описание функциональных кнопок 1-4

E104157

A

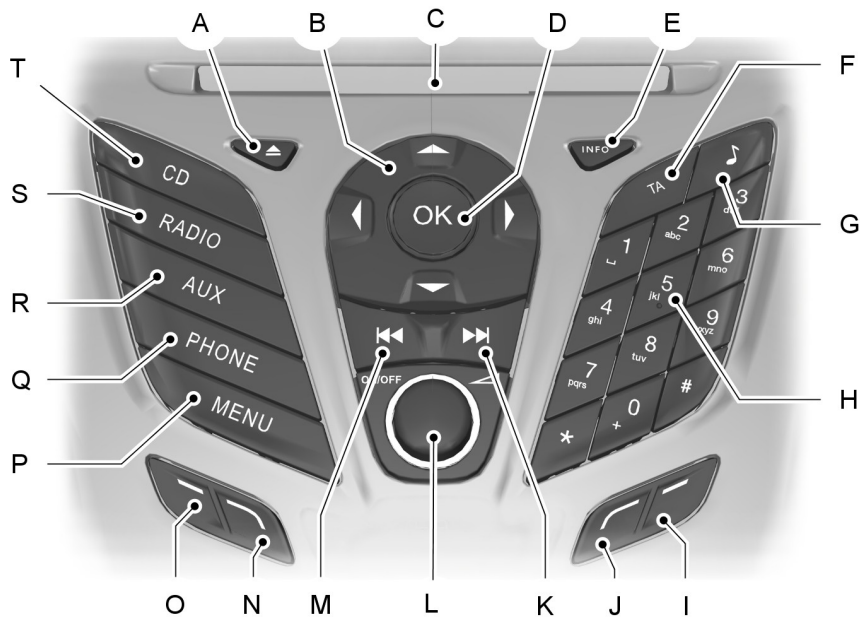

E130142

Краткое описание аудиоблока

- A Извлечение:** нажмите эту кнопку для извлечения CD-диска. См. **Проигрыватель компакт-дисков** (стр. 282).
- B Кнопки управления курсором:** нажмите одну из кнопок для прокрутки параметров на экране.
- C Отсек CD:** место вставки CD-диска. См. **Проигрыватель компакт-дисков** (стр. 282).
- D ОК:** нажмите эту кнопку для подтверждения выбора на экране.
- E INFO:** нажмите эту кнопку для доступа к информации о радиоприемнике и об устройствах CD, USB и iPod.
- F ТА:** нажмите эту кнопку для включения или отключения сообщений о ситуации на дорогах (или отмены активных сообщений). См. **Настройка приема транспортных сообщений** (стр. 278).
- G Sound:** нажмите эту кнопку, чтобы отрегулировать такие параметры звука, как низкие, средние и высокие частоты, звуковой баланс и микширование. См. **Кнопка включения звукового сигнала** (стр. 276).
- H Цифровая клавиатура:** нажмите на одну из кнопок для вызова ранее сохраненной станции. Для сохранения частоты понравившейся радиостанции нажмите и удерживайте кнопку до возвращения звука. См. **Кнопки настройки частот радиостанций** (стр. 277).
- I Функциональная кнопка 4:** нажмите эту кнопку для выбора различных функций аудиосистемы в зависимости от выбранного режима (т. е. радио или CD).
- J Функциональная кнопка 3:** нажмите эту кнопку для выбора различных функций аудиосистемы в зависимости от выбранного режима (т. е. радио или CD).
- K Переход выше:** нажмите эту кнопку для перехода к следующей станции выше по радиочастотному диапазону или к следующей дорожке на CD-диске. См. **Кнопки настройки радиостанций** (стр. 276). См. **Выбор дорожки** (стр. 282).
- L Включение, выключение и громкость:** нажмите эту кнопку, чтобы включить или выключить аудиосистему. Поворачивайте диск для регулировки громкости.
- M Переход ниже:** нажмите эту кнопку для перехода к следующей станции ниже по радиочастотному диапазону или к предыдущей дорожке на CD-диске. См. **Кнопки настройки радиостанций** (стр. 276). См. **Выбор дорожки** (стр. 282).
- N Функциональная кнопка 2:** нажмите эту кнопку для выбора различных функций аудиосистемы в зависимости от выбранного режима (т. е. радио или CD).

Краткое описание аудиоблока

- O **Функциональная кнопка 1:** нажмите эту кнопку для выбора различных функций аудиосистемы в зависимости от выбранного режима (т. е. радио или CD).
- P **MENU:** нажмите эту кнопку для доступа к различным функциям аудиосистемы.
- Q **PHONE** — данная кнопка используется для вызова функции SYNC. Сначала необходимо нажать кнопку **PHONE**, затем **MENU**. См. отдельное руководство.
- R **AUX:** нажмите эту кнопку для доступа к функциям AUX и SYNC, при этом будет отменен просмотр меню или списка. См. **Гнездо аудиовхода** (стр. 141). См. **Дополнительное гнездо входа (AUX IN)** (стр. 286).
- S **RADIO:** нажмите эту кнопку для выбора различных диапазонов радиочастот, при этом будет отменен просмотр меню или списка. См. **Использование аудиосистемы** (стр. 276).
- T **CD:** нажмите эту кнопку для переключения источника на CD-диск, при этом будет отменен просмотр меню или списка. См. **Проигрыватель компакт-дисков** (стр. 282).

Работа функциональных кнопок 1-4 зависит от контекста, их функции меняются в зависимости от режима, в котором находится аудиоблок. Описание функций дано в нижней части экрана.

Тип 3

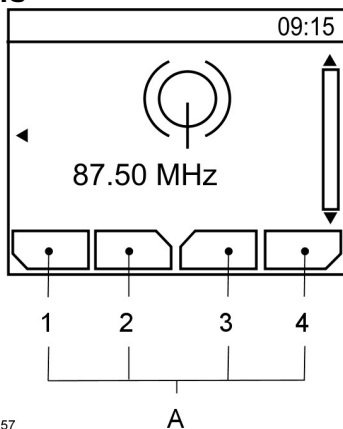

- A Описание функциональных кнопок 1-4

Краткое описание аудиоблока

- G Извлечение:** нажмите эту кнопку для извлечения CD-диска. См. **Проигрыватель компакт-дисков** (стр. 282).
- H INFO:** нажмите эту кнопку для доступа к информации о радиоприемнике и об устройствах CD, USB и iPod.
- I ЧАСЫ —** данная кнопка используется для вызова функций часов.
- J Кнопка поиска вверх по списку —** используется для поиска в направлении увеличения частоты вещания или перехода к следующему треку компакт-диска в режиме проигрывания компакт-дисков. В режиме телефонной связи данная кнопка используется для завершения телефонного звонка. С ее помощью также можно отклонить входящий звонок. См. **Кнопки настройки радиостанций** (стр. 276). См. **Выбор дорожки** (стр. 282).
- K ОТКЛЮЧЕНИЕ МИКРОФОНА —** данная кнопка используется для выключения звука, повторное нажатие включает звук.
- L TA:** нажмите эту кнопку для включения или отключения сообщений о ситуации на дорогах (или отмены активных сообщений). См. **Настройка приема транспортных сообщений** (стр. 278).
- M Функциональная кнопка 4:** нажмите эту кнопку для выбора различных функций аудиосистемы в зависимости от выбранного режима (т. е. радио или CD).
- N SOUND:** нажмите эту кнопку, чтобы отрегулировать такие параметры звука, как низкие, средние и высокие частоты, звуковой баланс и микширование. См. **Кнопка включения звукового сигнала** (стр. 276).
- O Функциональная кнопка 3:** нажмите эту кнопку для выбора различных функций аудиосистемы в зависимости от выбранного режима (т. е. радио или CD).
- P ОК:** нажмите эту кнопку для подтверждения выбора на экране.
- Q Функциональная кнопка 2:** нажмите эту кнопку для выбора различных функций аудиосистемы в зависимости от выбранного режима (т. е. радио или CD).
- R MENU:** нажмите эту кнопку для доступа к различным функциям аудиосистемы.
- S Функциональная кнопка 1:** нажмите эту кнопку для выбора различных функций аудиосистемы в зависимости от выбранного режима (т. е. радио или CD).
- T PHONE —** данная кнопка используется для вызова функции SYNC. Сначала необходимо нажать кнопку **PHONE**, затем **MENU**. См. отдельное руководство.
- U AUX:** нажмите эту кнопку для доступа к функциям AUX и SYNC, при этом будет отменен просмотр меню или списка. См. **Гнездо аудиовхода** (стр. 141). См. **Дополнительное гнездо входа (AUX IN)** (стр. 286).

Краткое описание аудиоблока

- V **Кнопка поиска вниз по списку** — используется для поиска в направлении уменьшения частоты вещания или перехода к предыдущему треку компакт-диска в режиме проигрывания компакт-дисков. В режиме телефонной связи данная кнопка используется для совершения телефонного звонка. С ее помощью также можно принять входящий звонок. См. **Кнопки настройки радиостанций** (стр. 276). См. **Выбор дорожки** (стр. 282).
- W **RADIO:** нажмите эту кнопку для выбора различных диапазонов радиочастот, при этом будет отменен просмотр меню или списка. См. **Использование аудиосистемы** (стр. 276).
- X **CD:** нажмите эту кнопку для переключения источника на CD-диск, при этом будет отменен просмотр меню или списка. См. **Проигрыватель компакт-дисков** (стр. 282).
- Y **Громкость** — данный дисковый регулятор используется для регулировки уровня громкости.

Работа функциональных кнопок 1-4 зависит от контекста, их функции меняются в зависимости от режима, в котором находится аудиоблок. Описание функций дано в нижней части экрана.

ЗАЩИТНЫЙ КОД

Каждый блок имеет уникальный код, привязанный к идентификационному номеру автомобиля (VIN). Система автоматически проверяет соответствие аудиоблока и автомобиля до выдачи разрешения на работу.

Если появляется сообщение о коде безопасности, обратитесь к вашему дилеру.

Использование аудиосистемы

ВКЛЮЧЕНИЕ/ВЫКЛЮЧЕНИЕ

Нажмите кнопку при выключенном зажигании. Это приведет к включению аудиоблока на период времени до 1 часа.

Если вы включите аудиоблок до выключения зажигания, аудиоблок автоматически отключится через 10 мин. или после открытия одной из передних дверей.

КНОПКА ВКЛЮЧЕНИЯ ЗВУКОВОГО СИГНАЛА

С ее помощью настраивают звук (например уровень высоких и низких частот).

1. Нажмите кнопку звука.
2. С помощью кнопок со стрелками, обращенных влево/вправо, выберите желаемые настройки.
3. Используйте кнопки со стрелками, обращенными влево и вправо, для необходимой регулировки. На дисплее отобразится выбранный уровень громкости звучания аудиосистемы.
4. Нажмите кнопку **OK**, чтобы подтвердить новые настройки.

КНОПКА ВЫБОРА ЧАСТОТНОГО ДИАПАЗОНА

С помощью кнопки RADIO выберите диапазон частот.

Переключатель диапазона частот также можно использовать для возврата в режим радиоприемника, если Вы слушали звук из другого источника.

Вы также можете нажать на кнопку со стрелкой, обращенной влево, чтобы увидеть список доступных диапазонов. Выберите желаемый диапазон частот и нажмите OK.

КНОПКИ НАСТРОЙКИ РАДИОСТАНЦИЙ

Функция переключения в режиме цифрового аудиовещания

Примечание: По умолчанию функция переключения в режиме цифрового аудиовещания отключена.

Примечание: Данной функцией создаются перекрестные ссылки с другими частотами одной и той же станции, например, в диапазоне FM и другими группами цифрового аудиовещания.

Примечание: Системой выполняется автоматическое переключение на другую соответствующую радиостанцию, когда подключенная радиостанция становится недоступной, например, при выходе из зоны покрытия.

Включение и отключение функции переключения в режиме цифрового аудиовещания. См. **Общая информация** (стр. 94).

Поиск станций

Выберите диапазон частот, нажмите и быстро отпустите одну из кнопок поиска. Аудиоблок остановится на первой радиостанции, которую он обнаружит в выбранном Вами направлении поиска.

Ручная настройка

Тип 1

1. Нажмите на кнопку MENU.

Использование аудиосистемы

2. Выберите режим RADIO, затем выберите MANUAL TUNE.
3. Для тонкой настройки на желаемую радиостанцию используйте кнопки с левой и правой стрелками, для перемещения по шкале с большим шагом нажмите и удерживайте эти кнопки.
4. Для того чтобы выбрать прослушиваемую радиостанцию, еще раз нажмите на кнопку ОК.

Типы 2 и 3

1. Нажмите на функциональную кнопку 2.
2. Для тонкой настройки на желаемую радиостанцию используйте кнопки с левой и правой стрелками, для перемещения по шкале с большим шагом нажмите и удерживайте эти кнопки.
3. Для того чтобы выбрать прослушиваемую радиостанцию, еще раз нажмите на кнопку ОК.

Настройка со сканированием

Сканирование позволяет слушать каждую из найденных станций в течение нескольких секунд.

Тип 1

1. Нажмите на кнопку MENU.
2. Выберите режим RADIO, затем выберите SCAN.
3. Используйте кнопки поиска для сканирования выбранного диапазона частот в прямом или в обратном направлении.
4. Для того чтобы выбрать прослушиваемую радиостанцию, еще раз нажмите на кнопку ОК.

Типы 2 и 3

1. Нажмите на функциональную кнопку 3.
2. Используйте кнопки поиска для сканирования выбранного диапазона частот в прямом или в обратном направлении.
3. Чтобы продолжить слушать радиостанцию, нажмите еще раз функциональную кнопку 3 или кнопку ОК.

КНОПКИ НАСТРОЙКИ ЧАСТОТ РАДИОСТАНЦИЙ

Эта функция позволяет заносить в память аудиоблока частоты любимых радиостанций, вещающих в диапазонах AM и FM, и настраиваться на них, выбрав соответствующий диапазон частот и нажав на одну из кнопок предварительной настройки.

1. Настройтесь на требуемый диапазон частот
2. Настройтесь на требуемую радиостанцию.
3. Нажмите и удерживайте одну из кнопок предварительной настройки. Появится динамическая шкала и сообщение. Когда динамическая шкала полностью заполнена, радиостанция занесена в память. В качестве сигнала подтверждения на короткое время отключается звук аудиоблока.

Это может быть повторено на каждом диапазоне частот и для каждой кнопки предварительной настройки.

Использование аудиосистемы

Примечание: При поездке в другую часть страны возможно обновление частот и названий радиостанций FM и цифрового аудиовещания, сохраненных на кнопках предварительных настроек, если эти радиостанции вещают в этом регионе на других частотах.

АВТОМАТИЧЕСКОЕ ЗАПОМИНАНИЕ ЧАСТОТ РАДИОСТАНЦИЙ

Примечание: Это сохранит в памяти до 10 радиостанций с наиболее сильным сигналом или из диапазона AM, или FM, стерев ранее внесенные в память частоты. Также возможно вручную вносить в память станции и диапазоны частот.

Примечание: На типе 3 для использования этой функции следует выбрать или FM AST, или AM AST.

- Нажмите и удерживайте функциональную кнопку 1 или кнопку RADIO.
- После завершения поиска вновь появится звук, а частоты радиостанций с уверенным приемом будут присвоены кнопкам предварительной настройки.

НАСТРОЙКА ПРИЕМА ТРАНСПОРТНЫХ СООБЩЕНИЙ

Многие радиовещательные станции FM-диапазона частот имеют код TP, означающий, что они передают информацию о ситуации на дорогах.

Активизация приема дорожных сообщений

Перед приемом дорожных сообщений требуется нажать кнопку TA или TRAFFIC. На дисплее появится обозначение 'TA', показывающее, что функция активирована.

Если Вы уже настроены на станцию приема дорожных сообщений, обозначение "TP" также появится на дисплее. Если нет, аудиоблок выполнит поиск дорожной информации.

Выпуски дорожной информации автоматически прерывают нормальный режим работы радиоприемника или проигрывателя CD. На дисплее появляется сообщение 'Traffic announcement (TA)'.

Если радиостанция, настроенная или задействованная при помощи кнопки предварительной настройки, не транслирует дорожную информацию, аудиоблок остается настроенным на эту радиостанцию, если TA или TRAFFIC не выключить, а затем включить снова.

Примечание: Если функция TA включена, то при выборе текущих настроек или при настройке вручную на станцию, не передающую дорожные сообщения, данные сообщения не будут слышны.

Примечание: Если при прослушивании станций, не передающих дорожные сообщения, выключить и включить функцию TA, будет произведен поиск станций с кодом TP.

Громкость трансляции дорожных сообщений

Дорожные сообщения прерывают обычные передачи и транслируются с предварительно заданным минимальным уровнем громкости, который, как правило, выше обычной громкости прослушивания программ.

Для того чтобы отрегулировать предварительно заданную громкость:

- Используйте регулятор громкости для регулировки во время прослушивания дорожной информации. Выбранный уровень будет показан на дисплее.

Прекращение передачи дорожного сообщения

После окончания передачи каждого дорожного сообщения аудиоблок возвращается в нормальный режим работы. Для прерывания дорожной информации нажмите кнопку TA или TRAFFIC во время передачи сообщения.

Примечание: *Если вы нажмете на кнопку TA или TRAFFIC в любое другое время, передача всех сообщений будет отключена.*

Меню аудиоблока

АВТОМАТИЧЕСКАЯ РЕГУЛИРОВКА УРОВНЯ

Автоматическая регулировка громкости (AVC) регулирует, когда это возможно, уровень громкости для компенсации шумов, сопровождающих работу двигателя и возникающих при движении.

1. Нажмите на кнопку MENU и выберите AUDIO.
2. Выберите AVC LEVEL или ADAPTIVE VOL.
3. Для настройки используйте кнопки со стрелками влево или вправо.
4. Нажмите кнопку ОК для подтверждения выбора.
5. Для возврата нажмите на кнопку "MENU".

ЦИФРОВАЯ ОБРАБОТКА СИГНАЛА (DSP)

Использование системы DSP

Включение данной функции позволяет системе учитывать удаленность каждого слушателя от различных акустических динамиков. Выберите сиденье, с учетом положения которого будут оптимизированы характеристики системы.

DSP-эквайзер

Выберите музыкальный стиль, отвечающий Вашим предпочтениям. Параметры аудиосистемы изменятся соответствующим образом для обеспечения наилучшего качества звучания.

Изменение параметров системы DSP

1. Нажмите на кнопку MENU.

2. Выберите АУДИО или НАСТРОЙКИ АУДИО.
3. Выберите необходимую функцию системы DSP.
4. С помощью кнопок со стрелками, обращенных влево/вправо, выберите желаемые настройки.
5. Нажмите кнопку ОК для подтверждения выбора.
6. Нажмите на кнопку MENU для возврата.

ВЫПУСКИ НОВОСТЕЙ

Некоторые аудиосистемы прерывают обычные передачи станций FM-диапазона или станций, связанных системой RDS-EON, новостными сообщениями, которые передаются так же, как и дорожные сообщения.

Во время трансляции выпусков новостей на экране будет показано, что имеется входящее сообщение. Выпуски новостей транслируются с таким же предварительно настроенным уровнем громкости, что и дорожные сообщения.

1. Нажмите на кнопку MENU.
2. Выберите АУДИО или НАСТРОЙКИ АУДИО.
3. Выберите NEWS, включите или отключите с помощью кнопки ОК.
4. Для возврата нажмите на кнопку "MENU" ("Меню").

АЛЬТЕРНАТИВНЫЕ ЧАСТОТЫ

Многие радиостанции в FM-диапазоне частот имеют код идентификации станции (PI), который может распознаваться блоком звуковоспроизведения.

Меню аудиоблока

Если в вашем радиоприемнике включена функция поиска альтернативных частот (AF) и вы перемещаетесь из одного региона в другой, радиоприемник будет подключаться к радиостанции с наиболее сильным сигналом, если таковая имеется.

Однако в определенных условиях настройка на альтернативную частоту (AF) может временно нарушать нормальный прием.

Если выбран данный режим, система будет непрерывно оценивать мощность сигнала и, если становится доступным более сильный сигнал, система переключится на соответствующую альтернативную частоту. В процессе проверки списка альтернативных частот звук отключается, и, если необходимо, аудиоблок выполняет однократный поиск истинной альтернативной частоты в выбранном диапазоне частот.

После нахождения альтернативной частоты трансляция возобновляется, или, если альтернативная частота не найдена, аудиоблок возвращается к исходной частоте, занесенной в память.

Если она выбрана, на экране появляется обозначение 'AF'.

1. Нажмите на кнопку MENU.
2. Выберите AUDIO или AUDIO MENU.
3. Перейдите к ALTERNAT FREQ. или ALTERNATIVE FREQ., включите или выключите ее при помощи кнопки ОК.
4. Нажмите на кнопку MENU для возврата.

РЕЖИМ ПЕРЕДАЧИ РЕГИОНАЛЬНЫХ НОВОСТЕЙ (REG)

Режим регионального вещания (REG) влияет на работу функции автоматического выбора частот местных сетей, передающих программы одного и того же вещателя. Вещатели могут использовать крупные сети передающих станций, покрывающих значительную часть страны. В определенные часы общая сеть может разделяться на несколько региональных подсетей, как правило вокруг крупных городов. Когда сеть не разделена на региональные подсети, все станции передают одну и ту же программу.

Региональный режим ВКЛЮЧЕН: Предотвращает "случайную" смену частот, когда соседние части сети передают разные программы.

Региональный режим ВЫКЛЮЧЕН: Обеспечивает более полное покрытие, если соседние региональные подсети передают одно и то же, но может вызывать "случайные" переключения частот, если программы отличаются.

1. Нажмите на кнопку MENU.
2. Выберите АУДИО или НАСТРОЙКИ АУДИО.
3. Выберите опцию RDS REGIONAL, включите или отключите ее с помощью кнопки ОК.
4. Нажмите на кнопку MENU для возврата.

Проигрыватель компакт-дисков

ВОСПРОИЗВЕДЕНИЕ КОМПАКТ-ДИСКОВ

Примечание: В режиме воспроизведения на дисплее отображается номер диска, записи и продолжительность воспроизведения текущей дорожки.

В режиме радиоприемника для начала воспроизведения компакт-диска один раз нажмите на кнопку CD.

Воспроизведение будет начато сразу же после загрузки диска.

ВЫБОР ДОРОЖКИ

- Нажмите кнопку поиска в прямом направлении один раз, чтобы перейти к следующей записи, или несколько раз, чтобы перейти к последующим дорожкам.
- Нажмите на кнопку поиска в обратном направлении, чтобы еще раз прослушать текущую запись. Если кнопка будет нажата в течение первых двух секунд после начала воспроизведения текущей записи, то выбирается предыдущая запись.
- Несколько раз нажмите на кнопку поиска в обратном направлении, чтобы перейти на несколько записей назад.
- Нажимая кнопки со стрелками вверх или вниз, при помощи кнопки ОК выберите нужную запись.

Типы 2 и 3

Номер желаемой записи можно ввести с помощью цифровой клавиатуры. Полностью введите номер записи (например 1, затем 2, для записи под номером 12) или введите номер и нажмите ОК.

УСКОРЕННЫЙ ПЕРЕХОД ВПЕРЕД/НАЗАД

Нажмите и удерживайте соответствующую кнопку поиска для поиска записей на диске в обратном или в прямом направлении.

ВОСПРОИЗВЕДЕНИЕ В СЛУЧАЙНОМ ПОРЯДКЕ

Если выбрана функция произвольного воспроизведения, все фонограммы, записанные на компакт-диске, воспроизводятся в произвольном порядке.

Тип 1

1. Нажмите на кнопку MENU и выберите CD MODE.
2. Выберите SHUFFLE, чтобы включить или отключить функцию.

В режиме воспроизведения MP3 CD действует опция SHUFFLE для произвольного воспроизведения всех записей на CD, или записей из конкретной папки.

Типы 2 и 3

Нажмите на функциональную кнопку 2.

Примечание: В режиме воспроизведения MP3 CD действует опция SHUFFLE для произвольного воспроизведения всех записей на CD, или записей из конкретной папки. Для переключения между этими двумя вариантами произвольного воспроизведения нажмите на функциональную кнопку 2.

С помощью кнопок поиска можно по желанию перейти к следующей записи, выбираемой по случайному принципу.

Проигрыватель компакт-дисков

ПОВТОРНОЕ ВОСПРОИЗВЕДЕНИЕ ДОРОЖЕК КОМПАКТ-ДИСКА

Тип 1

1. Нажмите на кнопку MENU и выберите CD MODE.
2. Выберите REPEAT, чтобы включить или отключить функцию. После окончания запись снова будет воспроизводиться сначала.

В режиме воспроизведения MP3 CD можно выбрать опцию REPEAT для конкретной записи или для всех записей, находящихся в папке.

Типы 2 и 3

Нажмите на функциональную кнопку 1.

В режиме воспроизведения MP3 CD можно выбрать опцию REPEAT для конкретной записи или для всех записей, находящихся в папке. Для переключения между этими двумя вариантами произвольного воспроизведения нажмите на функциональную кнопку 1.

СКАНИРОВАНИЕ ДОРОЖКИ КОМПАКТ-ДИСКА

Функция SCAN дает возможность прослушать первые 5 секунд каждой из записей.

Тип 1

Доступны различные режимы сканирования, выбираемые с учетом характеристик воспроизводимого CD.

1. Нажмите на кнопку MENU и выберите CD MODE.
2. Выберите SCAN, чтобы включить или отключить функцию.

Примечание: В режиме воспроизведения MP3 CD можно выбрать опцию SCAN для конкретного CD или только для записей, находящихся в папке.

3. Нажмите на кнопку ОК, чтобы остановить режим сканирования.

Типы 2 и 3

1. Нажмите на функциональную кнопку 3.

Примечание: В режиме воспроизведения MP3 CD можно выбрать опцию SCAN для конкретного CD или только для записей, находящихся в папке. Для переключения между этими двумя вариантами произвольного воспроизведения нажмите на функциональную кнопку 3.

2. Нажмите на функциональную кнопку 3 еще раз, чтобы остановить режим сканирования.

ВОСПРОИЗВЕДЕНИЕ ЗАПИСЕЙ В ФОРМАТЕ MP3

Примечание: Некоторые аудиофайлы, защищенные от возможности копирования, могут не воспроизводиться на данном проигрывателе компакт-дисков.

Данный проигрыватель компакт-дисков также поддерживает аудиофайлы формата MP3 и WMA.

После загрузки компакт-диска с аудиофайлами в проигрыватель происходит считывание структуры каталогов этого диска. Это обуславливает паузу перед началом воспроизведения, длительность которой зависит от качества диска.

Проигрыватель компакт-дисков

Фонограммы формата MP3 могут быть записаны на компакт-диске различными способами. Все записи могут быть помещены в корневой каталог, как на обычном звуковом компакт-диске, или в отдельные папки, отведенные, например, для конкретного альбома, исполнителя или музыкального жанра.

Проигрывание диска с мульти-сеансной записью

Обычная последовательность воспроизведения компакт-дисков, на которых записаны несколько папок, такова: сначала воспроизводятся записи из первой папки, затем записи из любых папок, вложенных в первую папку, после чего осуществляется переход во вторую папку и т. д. Например, если в папке 1 находятся папки 1a и 1b, а в папке 2 находится папка 2a, последовательность воспроизведения папок такова: 1, 1a, 1b, 2, 2a.

После завершения воспроизведения любого файла начинается воспроизведение другого файла из той же папки. Смена папок автоматически осуществляется после воспроизведения всех файлов текущей папки.

ПОКАЗ СОПРОВОДИТЕЛЬНОЙ ИНФОРМАЦИИ ИЗ ФАЙЛА MP3

В режиме воспроизведения компакт-диска формата MP3 на дисплей аудиоблока можно вывести определенную информацию, зашифрованную в каждой записи. Как правило, это следующая информация:

- Имя файла.
- Имя папки
- Информация алгоритма ID3, например, название альбома или имя исполнителя.

На дисплее аудиоблока, как правило, появляется имя папки. Для выбора того или иного пункта информации несколько раз нажмите кнопку **INFO**, пока требуемый пункт не отобразится на дисплее.

Примечание: Если выбранная информация алгоритма ID3 недоступна, на дисплее отобразится сообщение **NO MP3 TAG**.

Проигрывание CD-диска в режиме "text"

В режиме воспроизведения компакт-диска с текстовой информацией на дисплее аудиоблока можно выводить ограниченную информацию, зашифрованную в каждой записи. Как правило, это следующая информация:

- Имя диска.
- Имя исполнителя.
- Название записи.

Примечание: Категории информации для показа на дисплее выбираются так же, как и для MP3. **NO DISC NAME** или **NO TRACK NAME** на дисплее свидетельствует о том, что соответствующая информация не была закодирована.

ПРЕКРАЩЕНИЕ ВОСПРОИЗВЕДЕНИЯ КОМПАКТ-ДИСКА

Для возобновления работы радиоприемника во всех аудиоблоках:

Проигрыватель компакт-дисков

- Нажмите на кнопку RADIO.

Примечание: При этом компакт-диск не выгружается. Воспроизведение диска приостанавливается на том месте, где произошло переключение в режим радиоприемника.

Для возобновления проигрывания компакт-диска, снова нажмите кнопку CD.

Дополнительное гнездо входа (AUX IN)

Примечание: Для оптимального качества работы любого вспомогательного оборудования настройте в нем высокий уровень громкости. Это уменьшит уровень помех при питании устройства от электрической розетки автомобиля.

Наличие линейного входа (AUX IN) позволяет подключить внешнее устройство, например, проигрыватель МРЗ, к аудиосистеме автомобиля. Звук от внешнего источника можно слышать через динамики автомобиля.

Для подключения внешнего устройства используйте гнездо AUX IN и обычный 3,5-миллиметровый разъем для наушников.

Выберите линейный вход с помощью кнопки AUX или MENU для прослушивателя вспомогательного оборудования через динамики автомобиля. На дисплее аудиоблока появится обозначение АУДИОВХОД или АУДИОВХОД АКТИВН. Громкость, уровень высоких и низких частот можно регулировать обычным образом, на аудиоблоке автомобиля.

Кнопки управления аудиоблоком также можно использовать для восстановления режима воспроизведения автомобильного аудиоблока, не отсоединяя дополнительное устройство.

Устранение неполадок в работе аудиосистемы

Дисплеи аудиоблоков	Нарушения в работе проигрывателя
ПРОВЕРЬТЕ CD	Общее сообщение об ошибке проигрывателя CD, возникающее при ошибке чтения CD, если загружен CD с данными и т.д. Убедитесь, что диск вставлен правильной стороной. Очистите поверхность диска и повторите попытку, или загрузите в проигрыватель другой аудиодиск. Если ошибка не устранена, обратитесь к дилеру.
ПРОИГРЫВ. CD ОШИБКА	Общее сообщение о наличии неполадок, возникающее при сбое проигрывателя CD, например, при неисправности механизма.
ПРОИГР. CD ВЫС. ТЕМП.	Чрезмерно высокая наружная температура - аудиоблок не будет работать, пока он не остынет.
IPOD ОШИБКА ПРИ ДОСТУПЕ К УСТРОЙСТВУ	Общее сообщение о наличии неполадок, возникающее при сбое устройства iPod, например, при невозможности считывания данных. Убедитесь в том, что устройство iPod правильно установлено. Если ошибка не устранена, обратитесь к дилеру.

Навигационная система

Нажмите на кнопку на окантовочной рамке блока для доступа к системным функциям. Это приведет к включению требуемой функции.

Инструкции по использованию аудиоблока и доступных функций навигации см. в описании соответствующей процедуры аудиоблока. См. **Краткое описание аудиоблока** (стр. 267).

Загрузка картографических данных

ПРЕДУПРЕЖДЕНИЯ

 Указанная максимальная скорость может быть не применима к вашему автомобилю. Управление автомобилем, контроль за работой всех его систем и соблюдение скоростных ограничений всегда остается вашей обязанностью. Невыполнение этого требования может привести к потере контроля над автомобилем.

 Стекло на лицевой стороне жидкокристаллического дисплея может разбиться от удара твердым предметом. Если стекло разбилось, не дотрагивайтесь до жидкого кристаллического вещества. Если это вещество попало на кожу, немедленно промойте пораженный участок водой с мылом.

Примечание: В процессе обновления программного обеспечения запрещается включать зажигание или запускать двигатель.

Примечание: Не применяйте растворители или аэрозоли для чистки блока. Пользуйтесь исключительно влажной тряпкой.

Примечание: Чтобы навигационная система работала, карта памяти SD навигационной системы должна находиться в гнезде для карт памяти SD. Если вам требуется запасная карта памяти SD, обратитесь к авторизованному дилеру.

Примечание: Гнездо карты памяти SD снабжено пружинным механизмом. Чтобы извлечь карту памяти SD, нажмите на нее и отпустите. Запрещается извлекать карту памяти без предварительного нажатия на нее. Это может повредить карту.



E129900

1. Установите карту SD в соответствующее гнездо.
2. Нажмите кнопку **NAV**. Успешная загрузка картографических данных подтверждается предупреждением о дорожной безопасности.
3. После этого система готова к использованию.

Обновления для карт и системы см. на сайте официального дилера.

Примечание: Разрешается использовать только данные по лицензии компании Ford.

Навигационная система

Безопасность дорожного движения

ПРЕДУПРЕЖДЕНИЕ



Вождение с отвлеченным вниманием может привести к потере контроля над автомобилем, аварии и телесным повреждениям. Мы настоятельно рекомендуем соблюдать крайнюю осторожность при использовании любых устройств, которые могут отвлечь ваше внимание от дороги. Ваша первоочередная ответственность — безопасная эксплуатация вашего автомобиля. Мы рекомендуем воздержаться от использования любых портативных устройств во время вождения и призываем по возможности использовать системы с голосовым управлением. Обязательно ознакомьтесь с применимым местным законодательством, регулирующим использование электронных устройств во время вождения.

Примечание: Вы несете полную ответственность за безопасную эксплуатацию своего автомобиля и поэтому должны самостоятельно оценивать степень безопасности предлагаемого маршрута. Функции навигации предоставляют только в качестве помощи. Необходимо принимать решения с учетом местных условий и необходимости соблюдения действующих правил дорожного движения. Не следуйте по рекомендованному маршруту, если результатом этого может стать небезопасный или запрещенный маневр, попадание в небезопасную ситуацию или в место, которое вы считаете небезопасным. Карты, используемые системой, могут быть неточными из-за ошибок, изменений дорог, дорожных условий и условий движения.

Информация по обеспечению безопасности дорожного движения

Если необходимо внимательно ознакомиться с маршрутными инструкциями, выберите безопасное место вне дороги и припаркуйте автомобиль.

Настройка маршрута

Нажмите кнопку NAV и выберите:	
Ввод цели	Начиная сверху, выберите страну, затем почтовый индекс или город, название улицы, номер дома или перекресток. Введите подробные сведения о цели с помощью кнопок со стрелками.
Start guidance	После ввода всей необходимой информации выберите этот пункт.

Примечание: После первого ввода выбранная страна будет выбрана по умолчанию, пока вы не измените ее вручную.

Навигационная система

Выполняется расчет маршрута и открывается главный экран навигации. При появлении соответствующего запроса укажите первый требуемый маршрут. Чтобы добраться до точки назначения, следуйте подсказкам на экране и голосовым подсказкам.

Примечание: При необходимости с использованием кнопок "вверх" и "вниз" можно выбрать другие экраны с символами.

Примечание: Если вам нужно проехать просто в центр города, достаточно ввести название города и запустить маршрут.

Примечание: Если нужно проехать в определенный квартал города, достаточно ввести название квартала и запустить маршрут.

Структура меню

Вы можете получить доступ к меню с помощью органов управления информационно-развлекательным дисплеем. См. **Информационные дисплеи** (стр. 94).

Описание некоторых пунктов меню см. в соответствующей таблице.

Примечание: Некоторые пункты меню могут немного отличаться от стандартных либо отсутствовать (если являются дополнительными).

Структура навигационного меню

Маршрут	Актив. навиг.
	Список маршр.
	Объезд
	Разблокировать участок
Ввод цели	Страна
	Город
	Улица
	Район
	Start guidance
Движения	ТА
	ТМС на маршр.
	Все ТМС
	Объезд
	Список маршр.
	Разблокировать участок
Домаш. адрес	Start guidance

Навигационная система

	Измен. адрес	
Последние цели		
Любим. цели	Любимые цели (а-я)	
Объекты POI	POI в округе	
	Вблизи цели	
	По трассе	
	POI у адреса	
	Искать назван.	
План. маршрута	Новый маршрут	
	Сохран. маршруты	
Сохран. коорд.		
Настр. маршрута	Маршрут	Эко
		Быстрый
		Короткий
		Всегда спраш.
	Водитель:	Не спеша
		Нормально
		Быстрый
	Эко-настройка	Прицеп:
		Багаж на крыше
	Динамически	
	Автомагистраль	
	Туннель	
	Паром/поезд	
	Платн. дорога	
	Сезон. дорога	
Виньета		
Спец. функции	Информ. GPS	

Навигационная система

	Систем. инфор.
	Ввести коорд.
	Демо-режим

Настр. маршрута

Нажмите кнопку **NAV** и прокрутите экран до настроек маршрута. Затем можно выбрать любые из следующих настроек маршрута.

Функционирование		Описание
Путь:	Всегда спраш.	Выбор данной функции гарантирует возможность выбора настроек маршрута перед каждой поездкой.
Эко		Выбирает самый экономичный по расходу топлива маршрут. Расход топлива зависит от стиля вождения.
Быстрый		Выбирает самый быстрый маршрут.
Короткий		Выбирает самый короткий из возможных маршрутов.
Водитель:	Не спеша	С этой настройкой вычисляется время прибытия к пункту назначения при умеренной скорости движения.
	Нормально	С этой настройкой вычисляется время прибытия к пункту назначения при обычной скорости движения.
	Быстрый	С этой настройкой вычисляется время прибытия к пункту назначения при высокой скорости движения.
Эко-настройка	Прицеп:	Используйте данную функцию для изменения настроек экономичности поездки: есть прицеп или нет; если есть, то какого размера.
	Багаж на крыше	Используйте данную функцию для изменения настроек экономичности поездки при использовании багажного контейнера на крыше.

Навигационная система

Функционирование		Описание
	Динамически	При включении данной опции маршрут будет автоматически обновляться с учетом приема информации об авариях и заторах в режиме реального времени, если блок обеспечивает уверенный прием сигналов канала дорожных сообщений. Данная функция позволит избежать задержек и опозданий во время поездок.
	Автомагистраль	Если эта настройка не установлена, система исключит из маршрута скоростные автомагистрали и автоматически обновит расстояние и время движения по маршруту.
	Туннель	Если эта настройка не установлена, система исключит из маршрута туннели и автоматически обновит расстояние и время движения по маршруту.
	Паром/поезд	Если эта настройка не установлена, система исключит из маршрута паромы и поезда для перевозки автомобилей и автоматически обновит расстояние и время движения по маршруту.
	Платн. дорога	Если эта настройка не установлена, система исключит из маршрута платные дороги и автоматически обновит расстояние и время движения по маршруту.
	Сезон. дорога	Если эта настройка не установлена, система исключит из маршрута сезонные дороги (например, горные переезды) и автоматически обновит расстояние и время движения по маршруту.
	Виньета	Если эта настройка не установлена, система исключит из маршрута платные дороги и автоматически обновит расстояние и время движения по маршруту.

Навигационная система

Информация

Нажмите кнопку «Информация», чтобы просмотреть сведения о вашем текущем местоположении или поездке. Нажатие этой кнопки при включенной навигации по маршруту приведет к повторению последней навигационной

инструкции.

Настройка параметров навигационной системы

Выберите настройки, которые система будет учитывать при планировании вашего маршрута.

Нажмите кнопку NAV и выберите одну из следующих опций.

Когда вы выбираете	Доступные действия
Ввод цели	Ввести данные о пункте назначения (например, указать названия городов и улиц или выбрать место на карте).
Движения	Выберите способ обработки проблемных дорожных ситуаций системой во время движения по маршруту (например, заблокировать участок маршрута).
Домаш. адрес	Просмотр места на карте, которое в данный момент занесено как место проживания. В качестве домашнего адреса можно сохранить только одну запись.
Последние цели	Доступ к истории пунктов назначения, введенных в систему ранее. Выберите требуемый пункт назначения из перечня.
Любим. цели	Просмотрите список сохраненных избранных целей.
Объекты POI	Выполните поиск и выберите ближайшие объекты POI по пути к вашему пункту назначения. Поиск может быть выполнен по имени или категории.
План. маршрута	Укажите несколько других пунктов назначения, выберите, в какой последовательности нужно их посетить, настройте и сохраните новую поездку. Можно также изменить существующую поездку или вызвать прежнюю поездку. Система автоматически рассчитает и покажет на экране ваш маршрут.
Сохран. коорд.	Сохранение текущего местоположения с присвоением ему названия. Эта поездка автоматически сохраняется в избранных целях.
Настр. маршрута	Выберите параметры маршрута из имеющегося списка.
Спец. функции	Вывод на экран информации о GPS, системе или работоспособности системы.

Навигационная система

Когда вы выбираете	Доступные действия
	Выберите демонстрационный режим, при котором система моделирует поездку, когда автомобиль неподвижен. Вы можете вручную выбрать начальную позицию автомобиля.

Нажмите кнопку MENU, выберите опцию навигации и одну из следующих опций.

Выбрав следующее	Доступные действия
Настр. маршрута	Настройте параметры маршрута.
Настр. карты	Настройте отображение карты для вашей поездки (например, стрелки на карте, отображение времени прибытия и содержимого карты).
Функц. ассист.	Настройка режима отображения информации по вашему маршруту на дисплее (например, отображение информации по дорожным знакам, количеству рядов движения и ограничениям скорости). Включение или выключение функции аварийной сигнализации.
Личн. данные	Удаление личных данных (например домашнего адреса).
Сброс настроек	Сброс настроек навигационной системы.

Сохранение домашнего адреса

1. Нажмите кнопку **NAV**.
2. Выберите настройку «Домашний адрес».
3. С помощью кнопок со стрелками введите нужные сведения.
4. Нажмите кнопку подтверждения функции.

Примечание: Если вы переходите к изменению домашнего адреса, на дисплее автоматически отображается последняя цель.

Добавление любимой цели

1. Нажмите кнопку **NAV**.

2. Перейдите к пункту «Ввод цели».
3. С помощью кнопок со стрелками введите нужные сведения.
4. Нажмите кнопку сохранения функции.

Примечание: Если вы выберете «Сохран. коорд.», система также сохранит пункт назначения в «Избранных целях».

Выбор любимой цели

1. Нажмите кнопку **NAV**.
2. Выберите пункт «Избранные цели».

3. С помощью кнопок со стрелками вверх и вниз прокрутите до названия нужного пункта назначения.
4. Чтобы вернуться к началу, нажмите кнопку **OK**.

Регулировка уровня громкости голосовых инструкций

Вы можете отрегулировать уровень громкости голосовых инструкций во время активной голосовой инструкции при помощи регулятора громкости.

Примечание: Нажатие кнопки «Информация» при включенной функции навигации по маршруту приведет к повторению последней навигационной инструкции.

Баланс нав.-ауд.

Эта функция позволяет настроить распределение уровней громкости между аудиоблоком и голосовыми инструкциями.

Похожие названия для цели

Эта функция позволяет найти несколько пунктов назначения с написанием, похожим на то, которое вы указали. Это полезно в тех случаях, когда вы не уверены в написании названия пункта назначения.

Допус.	Перед вводом подробных сведений о цели нажмите кнопку NAV и прокрутите экран до настроек ввода цели.
--------	---

Затем начните ввод имени цели. Нажмите на кнопку **OK**. Система выполнит поиск пунктов назначения с похожим написанием. С помощью кнопок со стрелками выберите из списка пункт назначения и нажмите кнопку **OK** для подтверждения.

Режим отображения маршрута

Настр. карты

Чтобы перейти в режим карты, нажмите кнопку **MAP**. Этот режим указывает текущее местоположение вашего автомобиля в центре карты в виде стрелки в круге. Стрелка будет показывать направление движения.

В верхней строке указывается название текущей дороги или следующей дороги, если автомобиль приближается к повороту.

Пользователь может изменить способ отображения карты, выбрав иные настройки масштаба и ориентирования. Однократно нажмите кнопку функции. Текущий масштаб карты отображается на экране.

Можно выбрать масштаб карты из диапазона 0,05–500 миль или 50 метров – 500 км и автонастройку (в верхней части экрана). Автонастройка непрерывно изменяет масштаб карты в соответствии со скоростью автомобиля и перемещением по дороге.

С помощью кнопок со стрелками можно переключиться на представление 2D, 3D или пошаговых инструкций.

Навигационная система

Масштабирование

С помощью данной функции можно автоматически увеличивать масштаб на экране карты, когда вам требуется выполнить поворот или более сложные маневры. В автоматическом режиме спустя непродолжительное время будет установлено предыдущее значение масштаба.

Ручной режим: однократно нажмите кнопку Function и измените настройку помощью кнопок со стрелками «влево» и «вправо». Подтвердите настройку нажатием кнопки **OK**.

Auto: нажмите однократно кнопку Function и выберите опцию Auto с помощью кнопок со стрелками «вверх» и «вниз». Подтвердите настройку нажатием кнопки **OK**.

Перемещение

В режиме карты дважды нажмите кнопку Function. Теперь для перемещений по карте можно использовать кнопки со стрелками.

Для возврата к первоначальному представлению снова дважды нажмите кнопку Function.

Дисплей навигационной системы

После начала движения по выбранному маршруту система по умолчанию переходит в режим дисплея навигации.

После начала движения по выбранному маршруту система будет подавать указания с помощью выводимой на экран информации и голосовых подсказок. При работе любого аудиоустройства на экране будет отображаться графическая вставка, информирующая о поворотах и расстоянии. При следовании по маршруту не обязательно держать постоянно включенным основной экран системы навигации. Чтобы вернуться в

главный навигационный экран, нажмите кнопку **MAP** в любое удобное время. При необходимости на главном навигационном экране может отображаться более подробная информация по вашему маршруту.

Предупреждение об опасных участках

Система обеспечивает функцию предупреждения об опасных участках световыми и звуковыми сигналами обратной связи.

Функц. ассист.	Вы можете включать и выключать систему через меню дисплея информационно-развлекательной системы. Ищите эту опцию в навигационном меню.
----------------	--

Примечание: Эта функция доступна только в отдельных странах.

Обновления навигационных карт

Можно приобрести лицензию на обновление навигационных карт сроком на год. Обратитесь к авторизованному дилеру.

Одобрения типа



SD Logo является торговой маркой.

Навигационная система

Программное обеспечение
навигационной системы частично
основано на работах команды FreeType
team © 2006

Программное обеспечение
навигационной системы частично
основано на работах независимой
группы JPEG Group

ОБЩАЯ ИНФОРМАЦИЯ

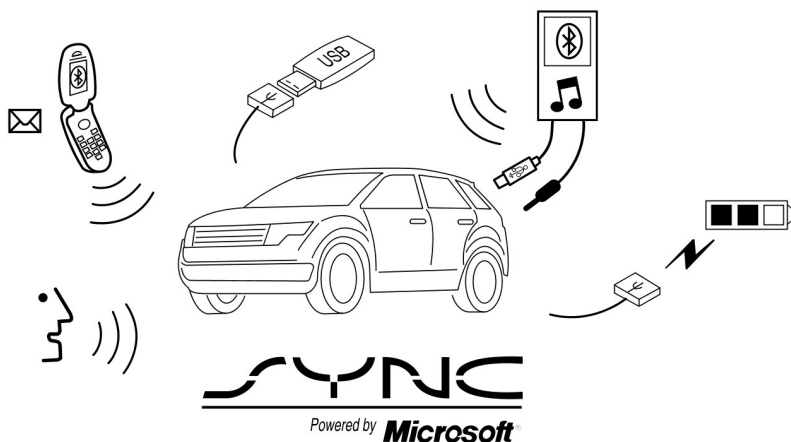

E142598

SYNC® — внутрисалонная коммуникационная система, работающая с мобильным телефоном и портативным медиаплеером, имеющими Bluetooth-модули.

Это позволяет вам:

- Выполнять и принимать вызовы.
- Иметь доступ к медиапроигрывателю и воспроизводить с него музыку.
- Использовать неотложную помощь.
- Иметь доступ к контактам в телефонной книге и к музыке с помощью голосовых команд.
- Использовать потоковое воспроизведение музыки с подключенного мобильного телефона.

- Выбирать заранее заданные СМС.
- Использовать усовершенствованную систему распознавания речи.
- Заряжать USB-устройство (если устройство это поддерживает).

Перед использованием вашего устройства с SYNC обязательно ознакомьтесь с пользовательским руководством этого устройства.

Поддержка

За дополнительной поддержкой обратитесь к уполномоченному дилеру. Дополнительные сведения см. на региональном веб-сайте Ford.

Информация по безопасности

ПРЕДУПРЕЖДЕНИЕ



Вождение с отвлеченным вниманием может привести к потере контроля над автомобилем, аварии и телесным повреждениям. Мы настоятельно рекомендуем соблюдать крайнюю осторожность при использовании любых устройств, которые могут отвлечь ваше внимание от дороги. Ваша первоочередная ответственность — безопасная эксплуатация вашего автомобиля. Мы рекомендуем воздержаться от использования любых портативных устройств во время вождения и призываем по возможности использовать системы с голосовым управлением. Обязательно ознакомьтесь с применимым местным законодательством, регулирующим использование электронных устройств во время вождения.

Соблюдайте следующие меры предосторожности при использовании SYNC:

- Не эксплуатируйте воспроизводящие устройства, если шнуры или кабели питания оборваны или повреждены. Соблюдайте осторожность при размещении шнуров и кабелей, чтобы на них нельзя было наступить, а они не мешали пользоваться педалями, сиденьями и багажниками, а также не нарушали безопасность вождения.
- Не оставляйте воспроизводящие устройства в автомобиле во время экстремальных условий, поскольку это может вызвать их повреждение. Дополнительные сведения см. в руководстве по эксплуатации вашего устройства.
- Не пытайтесь обслуживать или ремонтировать систему. Обратитесь к авторизованному дилеру.

Конфиденциальность информации

Когда мобильный телефон подсоединен к SYNC, система создает профиль, связанный с вашим мобильным телефоном. Данный профиль создается для того, чтобы обеспечить выполнение большего числа функций и для более эффективной работы. Кроме других сведений, этот профиль может содержать данные телефонной книги, СМС (прочитанные и непрочитанные) и журнал звонков. История звонков содержит также и звонки, совершенные при отсутствии подключения сотового телефона к системе. Когда вы подключаете медиа-плеер, система создает и сохраняет индекс поддерживаемого медиа-контента. Система также записывает короткий

журнал длительностью примерно 10 минут обо всех совершенных недавно операциях в системе. Профиль журнала и другие данные системы можно использовать для улучшения системы, а также для диагностики любых проблем, которые могут возникнуть.

Профиль сотового телефона, индекс медиа-плеера и журнал остаются в памяти системы, пока вы не удалите их. Они доступны в вашем автомобиле только когда вы подключаете свой телефон или медиа-плеер. Если вы больше не планируете использовать систему или автомобиль, рекомендуется выполнить главный сброс, чтобы стереть всю хранящуюся информацию. См. **Информационные дисплеи** (стр. 94).

Для доступа к системным данным необходимо специальное оборудование. Также требуется доступ к модулю SYNC вашего автомобиля. Мы не будем использовать доступ к системным данным с любыми целями, кроме указанных выше, без вашего разрешения. Доступ к системным данным может быть использован только по распоряжению суда, других уполномоченных органов власти или третьей стороны, действующей на основании законных властных полномочий. Другие стороны могут получать доступ к информации независимо от компании Ford. Более полная информация о политике конфиденциальности доступна. См. **Приложения и службы SYNC™** (стр. 319).

ИСПОЛЬЗОВАНИЕ ФУНКЦИИ РАСПОЗНАВАНИЯ РЕЧИ

Данная система позволяет вам управлять с помощью голосовых команд многими функциями. Она позволяет вам держать руки на руле и сосредоточиться на окружающей вас дорожной обстановке.

Полезные советы

Убедитесь, что в автомобиле настолько тихо, насколько возможно. Шум ветра из открытых окон, а также вибрация от неровностей дороги могут препятствовать правильному распознаванию системой голосовых команд.

Перед подачей голосовой команды дождитесь конца системного оповещения и следующего за ним единичного гудка. Любая команда, произнесенная перед этим, не регистрируется в системе.

Говорите естественно, без долгих пауз между словами.

Можно прервать произнесение речи системой в любое время, нажав кнопку голосового режима. Голосовую сессию также можно прервать в любое время путем нажатия и удержания кнопки голосового управления.

Начало голосового сеанса



Нажмите кнопку Voice. На дисплее появляется список доступных команд.

Команда	Описание
Bluetooth (аудио стерео)	Воспроизведение потокового аудио с мобильного телефона
(отменить завершить отмена)	Отменить запрошенное действие.
[аудио видео AUX AV аудио] вход	Получить доступ к устройству, подключенному к дополнительному гнезду входа.
(телефон Blackberry iPhone Мобильник)	Делать звонки.
(USB iPod MP3 [плеер])	Получить доступ к устройству, подключенному к USB-порту.
голосовые настройки	Отрегулировать уровень голосовых команд и обратной связи.
([(основное главное) меню] помощь голосовая помощь)	Прослушать перечень голосовых команд, доступных в текущем режиме.

Взаимодействие с системой и обратная связь

Система предоставляет обратную связь с помощью звуковых сигналов, запросов, вопросов и речевых подтверждений, в зависимости от ситуации и выбранного уровня взаимодействия. Вы можете настроить систему распознавания голоса на предоставление большего или меньшего количества инструкций и обратной связи.

По умолчанию система настроена на самый высокий уровень взаимодействия, чтобы помочь вам изучить, как пользоваться системой. Вы можете изменить эти настройки в любое время.

Регулировка уровня взаимодействия



Нажмите кнопку Voice. По запросу системы

Команда	Описание
голосовые настройки	Предоставляет доступ к изменению уровня взаимодействия.

Затем любую из следующих фраз:

Команда	Описание
интерактивный режим для опытных	Предоставляет меньше звукового взаимодействия и больше подтверждений сигналами.
интерактивный режим для начинающих	Предоставляет более подробное взаимодействие и указания.

Запросы на подтверждение представляют собой короткие вопросы, задаваемые системой, когда она не уверена в вашем запросе или когда имеется несколько возможных ответов на ваш запрос. Например, система может переспросить, действительно ли была подана команда «Телефон».

Нажмите кнопку Voice. По запросу системы

Команда	Описание
голосовые настройки	Предоставляет доступ к изменению параметров диалогового окна подтверждения.

Затем любую из следующих фраз:

Команда	Описание
выключить подтверждения	Делает наилучшее предположение, выполняя поданную команду. Иногда может запрашивать подтверждение настроек.
включить подтверждения	Запрашивает подтверждение вашим голосовым командам посредством коротких вопросов.

Система создает перечень возможных вариантов ответа, когда она имеет одинаковый уровень уверенности для нескольких вариантов распознавания вашей голосовой команды. После включения система может передать вам приглашение не менее чем с четырьмя возможностями для разъяснения.

Команда	Описание
выключить предложение медиа	Выдает оптимальные подсказки из списка доступных устройств. Система может время от времени задавать вопросы.
включить предложение медиа	Уточняет ваши голосовые команды с помощью медиа-вариантов ответа.
выключить предложение абонентов	Выдает оптимальные подсказки из списка доступных телефонов. Система может время от времени задавать вопросы.
включить предложение абонентов	Уточняет ваши голосовые команды «Включить список доступн. тел.» для списка доступных телефонов.

Нажмите на кнопку **MENU**.

Изменение параметров системы голосового управления

С помощью информационно-развлекательного дисплея вы можете изменять параметры голосового управления.

Действие	Сообщение
1	SYNC-Настр.
2	Голос. настр.

ИСПОЛЬЗОВАНИЕ SYNC™ НА ВАШЕМ ТЕЛЕФОНЕ

Звонки в режиме громкой связи — одна из основных функций SYNC. Система поддерживает большое количество функций, однако многие из них зависят от функциональности вашего мобильного телефона.

По меньшей мере, большинство мобильных телефонов с беспроводным модулем, работающим по технологии Bluetooth, поддерживают следующие функции:

- ответ на входящие звонки;
- прекращение звонка;
- выключить громкую связь;
- набор номера;
- повторный набор номера;
- уведомление об ожидающем звонке;
- отображение идентификатора звонящего.

Другие функции, такие как отправка текстовых сообщений с помощью Bluetooth и автоматическая загрузка телефонной книги, являются функциями, зависящими от функциональности телефона. Чтобы проверить совместимость вашего мобильного телефона, см. руководство пользователя по вашему телефону или посетите региональный сайт Ford.

Первое установление связи мобильного телефона

Установление беспроводной связи вашего мобильного телефона с системой позволяет вам совершать и принимать звонки в режиме громкой связи.

Примечание: Необходимо включить зажигание и аудиоблок.

Примечание: Для перемещения по меню нажимайте кнопки «Вверх» и «Вниз» на вашей аудиосистеме.

1. Прежде чем начинать поиск, убедитесь, что в мобильном телефоне активирован модуль Bluetooth. При необходимости см. руководство пользователя по вашему устройству.
2. Нажмите на кнопку **PHONE**. После того как на дисплее появилось сообщение об отсутствии подключенных телефонов, выберите опцию добавления.
3. Когда на дисплее появится сообщение, предлагающее установить связь, выполните поиск SYNC на вашем сотовом телефоне, чтобы запустить процесс установления связи.

4. Когда на экране вашего мобильного телефона появится соответственный запрос, введите 6-значный ПИН-код, предоставленный SYNC, на дисплее аудиосистемы. При успешном сопряжении на дисплее отобразится соответствующее сообщение.

В зависимости от возможностей вашего мобильного телефона и вашего рынка, система может запросить у вас подтверждение некоторых действий. Например, следует ли установить текущий телефон в качестве основного (телефон, с которым SYNC пытается соединиться в первую очередь при запуске автомобиля), следует ли загрузить телефонную книгу и др.

Установление связи последующих мобильных телефонов

Установление беспроводной связи вашего мобильного телефона с системой позволяет вам совершать и принимать звонки в режиме громкой связи.

Примечание: Необходимо включить зажигание и аудиоблок.

Примечание: Для перемещения по меню нажимайте кнопки «Вверх» и «Вниз» на вашей аудиосистеме.

1. Прежде чем начинать поиск, убедитесь, что в мобильном телефоне активирован модуль Bluetooth. При необходимости см. руководство пользователя по вашему устройству.
2. Нажмите на кнопку **PHONE**.
3. Выберите опцию поиска устройств Bluetooth.
4. Нажмите кнопку **OK**.

5. Выберите опцию «Добавить». После этого запустится процесс установления связи.
6. Когда на дисплее появится сообщение, предлагающее установить связь, выполните поиск SYNC на вашем устройстве, чтобы запустить процесс установления связи.
7. Когда на экране вашего мобильного телефона появится соответствующий запрос, введите 6-значный ПИН-код, предоставленный SYNC, на дисплее аудиосистемы. При успешном сопряжении на дисплее отобразится соответствующее сообщение.

Система может запросить у вас подтверждение некоторых действий, например, назначить ли текущий телефон основным, загрузить ли адресную книгу телефона и т.п.

Голосовые команды мобильного телефона



Нажмите кнопку голосового управления и по запросу системы произнесите одну из следующих команд:

Команда	Действие
позвонить [на имя]	Перед этой командой не нужно говорить слово «phone».
Позвонить <имя> домой	Перед этой командой не нужно говорить слово «phone».
Позвонить <имя> на работу	Перед этой командой не нужно говорить слово «phone».
Позвонить <имя> в бюро	Перед этой командой не нужно говорить слово «phone».
Позвонить <имя> на сотовый телефон	Перед этой командой не нужно говорить слово «phone».
Позвонить <имя> на другой номер	Перед этой командой не нужно говорить слово «phone».
набрать [номер]	Перед этой командой не нужно говорить слово «phone».
выключить громкую связь	Следующие голосовые команды доступны только во время звонка.
удержать звонок	Следующие голосовые команды доступны только во время звонка.
принять удерживаемый звонок	Следующие голосовые команды доступны только во время звонка.

Команда	Действие
заглушить звук	Следующие голосовые команды доступны только во время звонка.
включить звук	Следующие голосовые команды доступны только во время звонка.
объединить звонки	Следующие голосовые команды доступны только во время звонка.

Команды управления телефонной книгой

Когда вы командуете системе выдать из телефонной книги имя, номер и т.д., запрошенная информация появляется на дисплее аудиосистемы.

Нажмите кнопку голосового управления и по запросу системы произнесите одну из следующих команд:

Команда	Действие
позвонить [на имя]	Чтобы позвонить контакту.
набрать [номер]	112 (один-один-два), 700 (семьсот) и т. д.
Pound	
Число	от 0 (ноль) до 9 (девять)
Звездочка	
удалить [всё]	Удаляет все введенные цифры
исправить	Удаляет последнюю введенную последовательность цифр.
Plus	
Star	

Примечание: Чтобы выйти из режима набора номера, нажмите и удерживайте кнопку PHONE или любую другую кнопку на аудиоблоке.

Команды меню

Нажмите кнопку голосового управления и по запросу системы произнесите одну из следующих команд:

Команда
включить (звонок мелодию)
выключить (звонок мелодию)

Слова, заключенные в круглые скобки, являются необязательными и не должны непременно произноситься, чтобы система поняла команду.

Звонок

Нажмите кнопку голосового управления и по запросу системы произнесите одну из следующих команд:

Команда	Действие
позвонить [на имя]	
набрать [номер]	и номер телефона. Дождитесь подтверждения системой ввода номера, а затем произнесите: набрать [номер]

Чтобы стереть последнюю названную цифру, произнесите:

Команда	Действие
исправить	Можно также нажать на аудиоблоке кнопку «стрелка влево».

Чтобы стереть все названные цифры, произнесите:

Команда	Действие
удалить [всё]	Можно также нажать и удерживать кнопку «стрелка влево» на аудиоблоке.

Для завершения вызова нажмите кнопку отбоя на рулевом колесе или выберите «Отбой» на дисплее аудиосистемы и нажмите **ОК**.

Принятие вызовов

При принятии звонков вы можете:

- Для ответа на вызов нажмите кнопку «Принять вызов» на рулевом колесе или выберите «Принять вызов» на дисплее аудиосистемы. Нажмите на кнопку **OK**.
- Чтобы сбросить звонок, нажмите кнопку «Сбросить звонок» на рулевом колесе или выберите опцию «Сбросить звонок» на дисплее аудиосистемы. Нажмите на кнопку **OK**.

- Для игнорирования вызова не предпринимайте никаких действий.

Настройки телефона во время активного вызова

Во время активного вызова в меню становятся доступными дополнительные функции, например удержание вызова.

Для получения доступа к данному меню выберите одну из доступных настроек внизу экрана аудиосистемы или опцию «Ещё».

Сообщение	Описание и принцип действия
От.мик	Выключите микрофон, установленный в автомобиле. Для включения микрофона повторно выберите ту же опцию.
Тихо	Переключить вызов из режима активного вызова в режиме громкой связи на ваш мобильный телефон для большей конфиденциальности общения. Когда она выбрана, на экране появляется сообщение «Громкая связь отключена».
Удерж.	Поставить активный звонок на удержание. Когда она выбрана, на экране появляется сообщение «Звонок на удержании».
Набрать номер	При помощи цифровой клавиатуры аудиосистемы вводить цифры, например, пароль.

Сообщение	Описание и принцип действия
Объед. звонки	<p>Объедините два отдельных звонка. Система поддерживает режим телефонной конференции с максимум тремя абонентами.</p> <ol style="list-style-type: none"> 1. Выберите опцию «Еще». 2. Чтобы сделать второй вызов найдите необходимое имя абонента с помощью системы или используя голосовые команды. При активном втором вызове выберите опцию «Еще». 3. Прокрутите список опций до "Присоединить звонок" и нажмите кнопку OK.
Телеф. книга	<p>Откройте список абонентов в вашей телефонной книге.</p> <ol style="list-style-type: none"> 1. Выберите опцию «Еще». 2. Прокрутите список опций до «Адресная книга» и нажмите кнопку OK. 3. Выполните прокрутку по списку абонентов в телефонной книге. 4. Нажмите кнопку OK еще раз, когда на дисплее аудиосистемы появится необходимый пункт. 5. Нажмите кнопку OK или «Набр.», чтобы позвонить выбранному абоненту.
Журн. звон.	<p>Откройте журнал истории ваших звонков.</p> <ol style="list-style-type: none"> 1. Выберите опцию «Еще». 2. Прокрутите список опций, пока не появится "История звонков" и нажмите кнопку OK. 3. Выполните прокрутку по опциям вашего журнала звонков (входящие, исходящие или пропущенные). 4. Нажмите кнопку OK еще раз, когда на дисплее аудиосистемы появится необходимый пункт. 5. Нажмите кнопку OK или «Набр.», чтобы позвонить выбранному абоненту.

Выбор функций с помощью меню сотового телефона

Обеспечивается доступ к журналу звонков, телефонной книге, отправленным СМС, а также настройкам сотового телефона и системы. Также данное меню позволяет воспользоваться такими расширенными функциями как вызов службы экстренной помощи.

Система пытается автоматически загрузить вашу телефонную книгу и журнал вызовов при каждом подключении мобильного телефона к системе. Вы должны включить функцию автоматической загрузки, если ваш телефон ее поддерживает.

Примечание: Данная функция зависит от модели телефона.

1. Нажмите кнопку **PHONE**, чтобы войти в меню сотового телефона.
2. Выберите одну из доступных опций.

Сообщение	Описание и принцип действия
Набрать номер	Наберите номер с помощью цифровой клавиатуры аудиосистемы.
Повтор вызова	Набирает повторно последний набранный номер (если доступно). Нажмите кнопку OK для выбора.
Телеф. книга	<p>Открывает доступ к вашей телефонной книге.</p> <ol style="list-style-type: none"> 1. Нажмите кнопку OK для подтверждения и входа. Для быстрого доступа к категориям, расположенным в алфавитном порядке, можно воспользоваться кнопками в нижней части экрана. Для быстрого передвижения по списку можно воспользоваться кнопками с буквами цифровой клавиатуры. 2. Выполните прокрутку по списку абонентов в телефонной книге. 3. Нажмите кнопку OK еще раз, когда на дисплее аудиосистемы появится необходимый пункт. 4. Нажмите кнопку OK или «Набр.», чтобы позвонить выбранному абоненту.
Журн. звон.	<p>Позволяет открыть любые ранее набранные, полученные или пропущенные звонки.</p> <ol style="list-style-type: none"> 1. Нажмите кнопку OK для выбора. 2. Выполните прокрутку для выбора пунктов «Входящие звонки», «Исходящие звонки» или «Пропущенные звонки». Нажмите кнопку OK для включения выбранной функции. 3. Нажмите кнопку OK или «Набр.», чтобы позвонить выбранному абоненту.

Сообщение	Описание и принцип действия
Быстр. набор	Выберите одну из десяти записей быстрого набора. Для установки быстрого набора войдите в телефонную книгу, затем нажмите и удерживайте одну из кнопок на цифровой клавиатуре аудиосистемы.
СМС	Отправлять, загружать и удалять текстовые сообщения.
BT устр-ва	Получать доступ к пунктам меню Bluetooth устройства (добавить, подсоединить, установить как основное, включить/выключить, удалить).
Настройки тел.	Просматривать различные настройки и функции на вашем телефоне.
Экстренная помощь	Включать или выключать вызов служб экстренной помощи системы SYNC.

СМС

Система позволяет вам получать, отправлять, загружать и удалять текстовые сообщения. Система также может читать для вас входящие текстовые сообщения, так что вы можете не отрывать глаз от дороги.

Примечание: Данная функция зависит от модели телефона.

Прием СМС

Когда приходит новое сообщение, звучит звуковой сигнал и дисплей отображает, что у вас новое сообщение.

У вас есть следующие варианты:

- Нажмите кнопку «Вслух», чтобы система прочитала вам сообщение.
- Нажать кнопку «Просм.», чтобы открыть текстовое сообщение. Нажмите кнопку «Игнор.» или не предпринимайте никаких действий, и СМС попадет в папку «Входящие». Нажатие данной кнопки обеспечивает возможность прослушивания сообщения, просмотра других сообщений или выбора пункта меню «Еще».
- Нажмите кнопку голосового управления и произнесите «Прочитать СМС».
- Для просмотра списка используйте опцию «Еще» или кнопки со стрелками.

Примечание: Ваш телефон должен поддерживать загрузку СМС с помощью Bluetooth, чтобы получать входящие СМС.

Выберите одну из следующих возможностей:

Сообщение	Действие
Ответ. СМС	Для доступа нажмите кнопку OK , а затем прокрутите список шаблонов сообщений и выберите нужное сообщение для отправки.
Ответ. звонком	Нажмите кнопку OK , чтобы позвонить отправителю сообщения.
Переслать СМС	Нажмите кнопку OK , чтобы переслать сообщение любому лицу из вашей телефонной книги или списка звонков. Также можно выбрать опцию «Ввести номер» и ввести телефонный номер.

Отправка, загрузка и удаление ваших текстовых сообщений

1. Нажмите на кнопку **PHONE**.

2. Выберите пункт «СМС», а затем нажмите кнопку **OK**.

Выберите одну из следующих возможностей:

Сообщение	Описание и принцип действия
Новое	Когда вы выбрали опцию отсылки текстового сообщения, список заранее заданных сообщений появляется на дисплее. Позволяет создать новое текстовое сообщение на основе одного из 15 шаблонов и отправить его.
Вид	Позволяет прочитать сообщение полностью и предоставляет возможность чтения сообщения системой. Чтобы перейти к следующему сообщению, выберите команду «Еще». Это позволит ответить отправителю, позвонить отправителю или переслать сообщение.
Удал.	Позволяет удалить текущее текстовое сообщение из системы (не из мобильного телефона). Когда все ваши сообщения будут удалены, на дисплее аудиосистемы появится сообщение об этом.
Ещё...	Позволяет удалить все сообщения или вручную запустить загрузку всех непрочитанных сообщений из вашего мобильного телефона.

Отправление текстового сообщения

1. Нажмите «Отпр.», когда на дисплее появится необходимый пункт.

2. При появлении контакта подтвердите его и еще раз нажмите кнопку **ОК** для подтверждения, когда система спросит, следует ли отправить сообщение. Каждое СМС отправляется с заранее заданной подписью.

Примечание: СМС можно отправить как посредством выбора необходимого контакта в адресной книге и опции отправки сообщения с дисплея аудиосистемы, так и посредством ответа на полученное сообщение.

Примечание: В каждом текстовом сообщении допускается только один получатель.

Доступ к настройкам вашего мобильного телефона

Данные функции зависят от телефона. Настройки вашего мобильного телефона предоставляют доступ и управление такими функциями, как мелодии звонка, уведомление о поступлении СМС, изменение телефонной книги, а также ее автоматическая загрузка.

1. Нажмите на кнопку **PHONE**.
2. Выполните прокрутку, пока не появится пункт настроек телефона, а затем нажмите кнопку **ОК**.
3. Выполните прокрутку, чтобы выбрать один из следующих пунктов:

Сообщение	Описание и принцип действия
Устан.главным	При включении данной опции, система определит данный мобильный телефон как главный, если с системой установлена связь более одного мобильного телефона. Данную опцию можно настроить для всех связанных телефонов (не только для активного) при помощи меню Bluetooth данных устройств.
Статус тел.	Позволяет увидеть название мобильного телефона и оператора мобильной связи, номер мобильного телефона, уровень сигнала сети и уровень заряда аккумуляторной батареи мобильного телефона. Когда закончите, нажмите стрелку влево, чтобы вернуться в меню «Статус телеф.».
Выбр. мелод.	<p>Выберите, какая мелодия будет звучать при появлении входящего звонка (одна из имеющихся в системе или в вашем телефоне). Если ваш телефон поддерживает передачу внутриполосных звонков, при выборе "Мелодия телефона" прозвучит мелодия вашего телефона.</p> <ol style="list-style-type: none"> 1. Нажмите кнопку OK для выбора и воспользуйтесь прокруткой, чтобы послушать каждую мелодию. 2. Нажмите кнопку OK для выбора.
Уведом. о СМС	Данная функция подает звуковой сигнал при получении нового текстового сообщения. Нажмите кнопку OK для включения или выключения звукового сигнала.
Настр.тел.книг.	Изменяет содержимое телефонной книги мобильного телефона (например, добавляет, удаляет, загружает контакты). Нажмите OK для выбора и с помощью прокрутки выберите один из пунктов:

Выберите одну из следующих возможностей:

Сообщение	Описание и принцип действия
Доб. контакты	Отправьте данные необходимых абонентов с мобильного телефона. О том, как отправить с телефона данные абонента, см. руководство пользователя по вашему устройству. Нажмите кнопку OK , чтобы добавить контакты из телефонной книги.
Удал.	Когда появится сообщение, запрашивающее у вас подтверждение на удаление, выберите опцию подтверждения. Нажмите кнопку OK , чтобы удалить текущую телефонную книгу и журнал звонков. SYNC® вернет вас назад в меню «Настр. телефона».
Загруз. сейчас	Нажмите кнопку OK , чтобы выбрать и загрузить вашу телефонную книгу в систему.
Автомат. загр.	<p>Когда автоматическая загрузка включена, любые изменения, дополнения или удаления, сделанные с последней загрузки, удаляются.</p> <p>Когда автоматическая загрузка выключена, при подключении вашего телефона к системе его адресная книга не будет загружаться.</p> <p>Ваша телефонная книга, журнал звонков и СМС доступны только в тех случаях, если ваш соединенный телефон подключен к SYNC.</p> <p>Установите или снимите этот флажок для автоматической загрузки вашей телефонной книги при каждом подключении мобильного телефона к системе. Время загрузки зависит от модели мобильного телефона и объема данных.</p>

Bluetooth устр-ва

Данное меню обеспечивает доступ к устройствам Bluetooth. Используйте кнопки стрелок для перемещения между настройками меню. Посредством меню BT устройства можно добавить в список, соединиться с ними или удалить из списка, а также установить мобильный телефон в качестве основного.

Пункты меню Bluetooth Devices

1. Нажмите на кнопку **PHONE**.
2. Выполните прокрутку, пока не появится пункт Bluetooth устройств, а затем нажмите кнопку **OK**.
3. Выполните прокрутку, чтобы выбрать один из следующих пунктов:

Сообщение	Описание и принцип действия
Добав.	<p>Установить связь дополнительных мобильных телефонов с системой.</p> <ol style="list-style-type: none"> 1. Нажмите кнопку «Добавить», чтобы начать процесс установки связи. 2. Когда на дисплее появится сообщение, предлагающее установить связь, выполните поиск SYNC на вашем сотовом телефоне. При необходимости см. руководство пользователя по вашему устройству. 3. Когда на экране вашего мобильного телефона появится соответственный запрос, введите 6-значный ПИН-код, предоставленный SYNC, на дисплее аудиосистемы. При успешном сопряжении на дисплее отобразится соответствующее сообщение. 4. Когда на экране появится опция назначения данного телефона основным, выберите ДА или НЕТ. 5. В зависимости от функциональности вашего телефона, вам могут быть заданы дополнительные вопросы (например, хотите ли вы загрузить вашу телефонную книгу). Для выбора ответа нажмите ДА или НЕТ.
Удал.	<p>После удаления мобильного телефона из списка мобильных телефонов можно снова подключить к системе только путем выполнения процедуры установки связи заново. Выберите опцию "Удалить" и подтвердите свой выбор, когда система запросит подтверждение на удаление выбранного устройства.</p>
Станд.	<p>Каждый раз при включении зажигания система SYNC будет выполнять подключение данного мобильного телефона. Когда телефон выбран как основной, он отображается первым в списке и помечается символом *.</p>

Сообщение	Описание и принцип действия
	Установить ранее подсоединенный телефон как ваш основной телефон. Выберите опцию "Главный", чтобы подтвердить приоритет данного телефона.
Соед.	Подключить телефон, с которым ранее была установлена связь. Чтобы воспользоваться функциями мобильного телефона, к системе одновременно должен быть подключен только один мобильный телефон. При подключении другого мобильного телефона соединение с мобильным телефоном, подключенным к системе до него, разрывается. Система SYNC позволяет использовать различные устройства Bluetooth для одновременного обеспечения функций мобильного телефона и аудиосистемы Bluetooth.
Отсоед	Отсоединить выбранный мобильный телефон. Выберите эту опцию и подтвердите ее. После отключения мобильного телефона его можно подключить снова, при этом нет необходимости выполнять весь процесс установления связи.

Настр. системы

1. Нажмите на кнопку **MENU**.
2. Выберите пункт «Настройки SYNC», а затем нажмите кнопку **OK**.
3. Выполните прокрутку, чтобы выбрать один из следующих пунктов:

Сообщение	Описание и принцип действия
Вкл. Bluetooth	Включите или отключите данную опцию для активации или деактивации системного интерфейса Bluetooth.
Исход. парам.	Выберите эту опцию, а затем нажмите кнопку OK для изменения состояния опции.
Полный сброс	Эта функция не удаляет вашу индексированную информацию (телефонную книгу, историю звонков, текстовые сообщения и сопряженные устройства). Выберите этот параметр и подтвердите свой выбор по запросу на дисплее аудиоблока. Возврат к заводским настройкам по умолчанию.
	Полностью удалить всю хранящуюся в SYNC информацию (телефонную книгу, журнал звонков, СМС и список связанных устройств) и вернуть систему к заводским настройкам по умолчанию.

Сообщение	Описание и принцип действия
	Выберите этот параметр и подтвердите свой выбор по запросу на дисплее аудиоблока. Система выведет сообщение о завершении этой операции и вернется к предыдущему меню.
Установить	Устанавливает загруженные приложения или обновления программного обеспечения. Выберите этот параметр и подтвердите свой выбор по запросу на дисплее аудиоблока. Для успешного завершения установки на запоминающем устройстве USB должны находиться подходящие приложение SYNC или обновление.
Систем. инфор.	Выводит на дисплей номер версии системы, а также ее серийный номер. Нажмите кнопку OK для выбора.
Голос. настр.	Подменю «Голос. настр.» содержит различные опции. См. Использование функции распознавания речи (стр. 301).
Просмотр USB	Просмотреть действительные пункты меню подключенного USB устройства. Нажмите OK , для передвижения по списку папок и файлов используйте кнопки со стрелками вверх и вниз. Чтобы зайти в папку или выйти из нее, используйте кнопки со стрелками «Влево» и «Вправо». В данном меню можно выбрать медиа-контент для его непосредственного воспроизведения.
Экстренная помощь	Позволяет включить или выключить вызов служб экстренной помощи. См. Приложения и службы SYNC™ (стр. 319).

ПРИЛОЖЕНИЯ И СЛУЖБЫ SYNC™

Появится список доступных приложений. Для каждого приложения можно установить независимые настройки.

Чтобы открыть системное меню, нажмите кнопку **MENU**.

Примечание: *Некоторые версии SYNC могут работать по-другому. Чтобы открыть меню функции экстренной помощи, нажмите кнопку **PHONE** вместо кнопки **MENU**.*

Сообщение	Описание и принцип действия
SYNC-Прилож	Прокрутите экран до этой команды, а затем нажмите кнопку OK .

Функция «Экстренная помощь» системы SYNC

ПРЕДУПРЕЖДЕНИЯ



Для работы этой функции необходимо, чтобы сотовый телефон был оснащен Bluetooth и совместим с системой.



Всегда размещайте мобильный телефон в безопасном месте внутри автомобиля. Несоблюдение этого правила может вызвать серьезную травму или повреждение сотового телефона, что может помешать корректной работе данной функции.



Если функция не включена до аварии, система не осуществляет вызов служб экстренной помощи, что может увеличить время прибытия помощи, потенциально увеличивая риск получения серьезных травм или смертельного исхода. Не ждите, пока система осуществит вызов служб экстренной помощи. Если можете, сделайте это сами. Наберите номера служб экстренной помощи безотлагательно, чтобы избежать задержки ее прибытия. Если вы не слышите функцию экстренной помощи в течение 5 секунд с момента аварии, возможно, повреждены мобильный телефон или система.

Если при аварии разворачивается надувная подушка безопасности или активируется отключение топливного насоса, то система вступит в контакт с аварийными службами, набрав номер 112 (номер телефона беспроводного

экстренного вызова, который действует в большинстве европейских стран) через подключенный и сопряженный сотовый телефон. Дополнительные сведения об этой системе и экстренной помощи см. на региональном веб-сайте Ford.

Примечание: Перед выбором этой функции необходимо прочитать важную информацию в положении о конфиденциальности в этом разделе.

Примечание: Включение или отключение этой функции приводит к применению данного параметра ко всем подсоединенным сотовым телефонам. Если эта функция выключена, а ранее подсоединенный телефон подключается после включения зажигания, то воспроизводится речевое сообщение, появляется сообщение или значок на дисплее, либо происходит то и другое.

Примечание: Каждый телефон работает отличным образом. Данная функция работает с большинством моделей сотовых телефонов, однако, некоторые из них могут с этой функцией работать некорректно.

Примечание: Обязательно ознакомьтесь с информацией о срабатывании надувной подушки безопасности. См. **Защита людей, находящихся в автомобиле** (стр. 29).

Включение и выключение функции «Экстренная помощь»

Нажмите кнопку **MENU** и выберите:

Сообщение	Действие
SYNC-Прилож	Нажмите OK .
Экстренная помощь	Нажмите OK . Выберите требуемую опцию и нажмите OK .

Опции дисплея

При включении этой функции на дисплее появляется подтверждающее сообщение.

Если вы отключите эту функцию, на дисплее появится диалоговое окно, в котором можно установить голосовое напоминание.

Выключенная функция с установленным голосовым напоминанием обеспечивает вывод напоминания на дисплей, а также голосового напоминания при подключении сотового телефона и запуске двигателя.

Выключенная функция с отключенным голосовым напоминанием обеспечивает только вывод напоминания на дисплей без голосового напоминания при подключении сотового телефона.

Чтобы убедиться, что экстренная помощь работает правильно

- Система должна быть подключена к питанию и корректно работать во время аварии, а также во время активации функции и ее использования.
- Эту функцию необходимо включить, пока не произошла авария.
- К системе должен быть подключен сотовый телефон.
- В некоторых странах может предъявляться требование иметь действительную и зарегистрированную SIM-карту с некоторой суммой на счете для выполнения и поддержания экстренного вызова.
- Подключенный сотовый телефон должен иметь возможность выполнять и поддерживать исходящие звонки во время аварии.

- Подключенный мобильный телефон с модулем Bluetooth должен иметь достаточное покрытие сетью, заряд батареи и уровень сигнала сети.
- Аккумуляторная батарея автомобиля должна быть заряжена.

Примечание: Эта функция действует только в тех европейских странах и регионах, в которых предусмотрено применение системы неотложной помощи SYNC для вызова местных служб экстренной помощи. Для получения дополнительной информации посетите региональный сайт Ford.

В случае аварии

Примечание: Не каждая авария приводит к развертыванию надувной подушки безопасности или отключению топливного насоса (те ситуации, которые могут включить вызов экстренной помощи). Однако при включении вызова экстренной помощи система пытается связаться со службами экстренной помощи. Если подключенный сотовый телефон становится поврежденным или теряет соединение с системой, последняя ищет и пытается соединиться с любым доступным сопряженным ранее сотовым телефоном. Система пытается набрать номер 112.

Перед совершением звонка.

- Если не отменить этот вызов и SYNC выполняет успешный вызов, для оператора службы экстренной помощи воспроизводится вступительное сообщение. После этого сообщения устанавливается режим громкой связи между людьми, находящимися в автомобиле, и оператором.
- Система предоставляет небольшой интервал времени (около 10 секунд) для отмены вызова. Если не отменить вызов, система пытается набрать номер 112.
- Система воспроизводит сообщение, которое дает вам знать, что производится попытка выполнить экстренный вызов. Вы можете отменить вызов, нажав соответствующую функциональную кнопку или кнопку завершения вызова на рулевом колесе.

Во время выполнения вызова:

- Для выбора наиболее подходящего языка общения функция экстренной помощи использует информацию GPS или сотовой сети. Она оповещает оператора службы экстренной помощи о аварии и передает вступительное сообщение. Сообщение также может содержать координаты GPS автомобиля.
- Язык, который система использует для взаимодействия с людьми, находящимися в автомобиле, может отличаться от языка, используемого системой для передачи сообщения оператору службы экстренной помощи.

- После доставки вступительного сообщения открывается канал речевой связи, чтобы можно было говорить с оператором службы экстренной помощи в режиме громкой связи.
- После подключения линии необходимо сразу сообщить свое имя и фамилию, номер мобильного телефона и свое местонахождение.

Примечание: *Во время как система предоставляет информацию оператору службы экстренной помощи, ее воспроизводится сообщение, которое дает вам знать, что она отправляет важную информацию. Затем система сообщает, что открыт канал, по которому можно начать разговор в режиме громкой связи.*

Примечание: *Во время вызова экстренной помощи на дисплее появляется экран приоритета чрезвычайной ситуации, который показывает координаты GPS автомобиля, если они имеются.*

Примечание: *Возможно, информация о координатах GPS в момент аварии будет недоступна. В этом случае система экстренной помощи будет пытаться выполнить экстренный вызов.*

Примечание: *Возможно, аварийные службы не смогут получить координаты GPS. В этом случае можно будет поговорить с оператором аварийной службы в режиме громкой связи.*

Примечание: *Оператор аварийной службы также может запросить информацию из сотовой сети, а именно, номер сотового телефона, его местоположение и имя оператора связи, не связанного с системой экстренной помощи SYNC.*

Функция экстренной помощи может не работать в следующих случаях.

- Сотовый телефон или оборудование системы экстренной помощи могут быть повреждены при аварии.
- Разрядка аккумуляторной батареи автомобиля или отсутствие электропитания системы.
- При аварии сотовый телефон выпадает из автомобиля.
- SIM-карта, установленная в сотовый телефон, недействительная или незарегистрированная, или на ее счету нет достаточного количества средств.
- Вы находитесь в европейской стране или в регионе, где система экстренной помощи SYNC не может выполнить вызов. Для получения дополнительной информации посетите региональный сайт Ford.

Важная информация о функции неотложной помощи

В настоящее время вызов служб экстренной помощи при помощи функции «Экстренная помощь» невозможен на автомобилях, продаваемых на следующих рынках: Албания, Беларусь, Босния и Герцеговина, Македония, Нидерланды, Украина, Молдова и Россия.

Для получения новой информации посетите региональный сайт Ford.

Замечание о конфиденциальности функции «Экстренная помощь»

Если функция экстренной помощи включена, для экстренных служб могут быть раскрыты сведения о том, что ваш автомобиль попал в аварию, которая вызвала разворачивание надувной подушки безопасности или отключение топливного насоса. Данная функция

предоставляет оператору службы экстренной помощи информацию о местонахождении автомобиля и другую информацию об автомобиле или аварии для предоставления оптимальной помощи.

Если раскрывать эти сведения нежелательно, не включайте данную функцию.

SYNC AppLink

Система поддерживает голосовое и ручное управление приложениями с поддержкой SYNC AppLink на вашем смартфоне. Если приложение запущено через AppLink, можно управлять его основными функциями через голосовые команды и элементы управления.

Примечание: Чтобы получить доступ к AppLink, необходимо подключить SYNC к смартфону и настроить соединение.

Примечание: Пользователи iPhone могут подключить телефон через порт USB.

Примечание: Пользователи Android могут подключить телефон к SYNC через Bluetooth.

Примечание: Сведения о доступных приложениях, поддерживаемых смартфонах и диагностике неисправностей можно найти на веб-сайте компании Ford.

Примечание: Убедитесь, что у вас есть активная учетная запись для приложения, которое вы загрузили. Некоторые приложения не требуют установки и будут работать сразу же после загрузки. Другие приложения потребуют настройки ваших личных предпочтений и персонализации путем создания станций или избранного. Мы рекомендуем сделать это дома или за пределами автомобиля.

Доступ через меню SYNC

Найдите нужное приложение в списке доступных приложение и нажмите кнопку **OK**, чтобы выбрать его. После запуска приложения через SYNC нажмите кнопку со стрелкой, направленной вправо, чтобы открыть

меню приложения. Через это меню вы можете найти различные функции приложения, например кнопки «Нравится» и «Не нравится». Для выхода из меню приложения нажмите кнопку «стрелка влево».

Нажмите кнопку **MENU** и выберите:

Сообщение	Описание и принцип действия
SYNC-Прилож	
Моб. прил.	Прокрутите экран до этой команды, а затем нажмите кнопку OK .
Поиск нов. пр..	Выберите эту команду, если нужное приложение отсутствует в списке.

Примечание: Если приложения, совместимые с SYNC AppLink, не удастся найти, убедитесь, что нужное приложение запущено на мобильном устройстве.

Доступ с помощью голосовых команд

Нажмите кнопку голосового управления и по запросу произнесите:

Команда	Описание и принцип действия
[телефонные мобильные] приложения	Произнесите имя приложения после звукового сигнала. Начнется загрузка приложения. Пока приложение запущено через SYNC, вы можете нажать кнопку голосового управления и произносить команды, специфические для данного приложения.

Следующие голосовые команды доступны всегда.

Команда	Описание и принцип действия
[(основное главное) меню] помощь голо- совая помощь)	С помощью этой команды можно прослушать список доступных голосовых команд.
[телефонные мобильные] прило- жения	Система предложит вам назвать имя приложения для его запуска.
список [телефонных мобильных] прило- жений	Система выведет список доступных на данный момент мобильных приложений.
найти [новые] [теле- фонные мобильные] приложения	Система выполнит поиск совместимых с SYNC приложений на подключенном мобильном устройстве.
<имя приложения>	Произнесите имя приложения, чтобы запустить его через SYNC.
<имя приложения> помощь	Система выведет список доступных голосовых команд для данного приложения.
(выход выйти)	Произнесите команду и название необходимого прило- жения.

Включение и отключение push-уведомлений.

Некоторые приложения могут отправлять push-уведомления. Push-уведомление — это уведомление от приложения, работающего в фоновом режиме, которое доставляется в виде голосового

сообщения, всплывающего уведомления или в обеих формах. Это может быть особенно полезно для новостных приложений или для приложений, использующих сведения о географическом расположении.

Нажмите кнопку **MENU** и выберите:

Сообщение	Описание и принцип действия
SYNC-Прилож	
Моб. прил.	
Настройки	
Все прилож.	Если push-уведомления поддерживаются, эта настройка будет присутствовать в списке. Включите или отключите функции в соответствии с вашими предпочтениями.

Включение мобильных приложений SYNC

Чтобы использовать систему, вы должны разрешить отправку и получение приложением информации проверки подлинности и обновлений, оплачиваемых в соответствии с тарифным планом, связанным с подключенным устройством.

Данные отправляются в компанию Ford в США через подключенное устройство. Информация передается в зашифрованном виде и включает ваш VIN-код, номер модуля SYNC, анонимные статистические данные об использовании и отладочную информацию. Обновления могут осуществляться автоматически.

Примечание: Необходимо включить мобильные приложения на каждом подключенном устройстве при первом включении мобильного приложения, использующего систему.

Примечание: При этом будет использоваться стандартная скорость передачи данных. Компания Ford не несет ответственности за любые дополнительные счета, которые вы можете получить от поставщика услуг за отправку и получение данных системой вашего автомобиля через подключенное устройство. Это справедливо и в отношении любых дополнительных расходов, возникших в результате нахождения автомобиля в зоне, не относящейся к домашней сети, то есть в отношении расценок для роуминга.

Статус приложения

Текущий статус приложения можно увидеть в меню settings. Приложение может иметь один из трех статусов:

Сообщение	Описание и принцип действия
Необх. обновл.	Система обнаружила, что новое приложение требует проверки подлинности или обновления общих разрешений, если это необходимо.
Обновлено	Обновление не требуется.
Обновление...	Система пытается получить обновление.

Команды в меню settings:

Сообщение	Описание и принцип действия
Запрос на обн.	Если требуется обновить приложение и вы хотите вручную запросить требуемое обновление, например если вы находитесь рядом с точкой доступа Wi-Fi.
Откл. обновл.	Выберите этот вариант для отключения автоматических обновлений.

Разрешения для приложений

Разрешения делятся по группам. Вы можете предоставить такие разрешения для группы индивидуально. Вы можете изменить статус группы разрешений в любой момент во время остановки автомобиля с помощью меню «Настройки».

Когда вы запускаете приложение через SYNC, система может попросить предоставить определенные разрешения, например:

- Чтобы разрешить вашему автомобилю предоставлять приложениям следующую информацию об автомобиле (включая перечисленные сведения, но не ограничиваясь ими): данные об уровне топлива, расходе топлива, частоте вращения двигателя, напряжении аккумуляторной батареи, показаниях счетчика общего пробега, VIN-коде, температуре наружного воздуха, выбранной передаче, давлении в шинах, температуре окружающего воздуха, дате и времени.
- Чтобы разрешить вашему автомобилю передавать информацию о параметрах вождения (включая такие сведения, но не ограничиваясь ими): параметры системы MyKey, статус ремня безопасности, частота вращения двигателя, события тормозной системы, статус переключателя педали тормоза, ускорение, положение педали акселератора, статус переключателя педали сцепления, длина маршрута, стоимость маршрута, продолжительность импульса двигателя в процентах и time at speed в процентах.

- Чтобы разрешить автомобилю передавать информацию о расположении, в том числе GPS и скорости.
- Чтобы разрешить приложению передавать push-уведомления с использованием дисплея и голосовых функций автомобиля во время работы в фоновом режиме.

Примечание: Разрешения предоставляются только при первом использовании приложения в сочетании с SYNC.

Примечание: Компания Ford не несет ответственности, в том числе юридической, за любые нарушения или утрату конфиденциальности при использовании приложения или за разглашение любых данных об автомобиле, которые вы разрешили предоставлять приложению.

ИСПОЛЬЗОВАНИЕ SYNC™ НА МЕДИАПЛЕЕРЕ ВАШЕГО АВТОМОБИЛЯ

Вы можете воспроизводить музыку на вашем цифровом медиа-плеере через систему динамиков автомобиля с помощью меню медиа-контента системы или голосовых команд. Можно также сортировать и воспроизводить музыку с учетом конкретных категорий, таких как исполнители или альбомы.

SYNC поддерживает размещение почти любого медиапроигрывателя, включая iPod, Zune, функции воспроизведения проигрывателей устройств, а также большинство дисков USB. SYNC также поддерживает такие аудио форматы как MP3, WMA, WAV и AAC.

Подключение вашего медиа-плеера к USB-порту

Примечание: Если применяемый медиапроигрыватель имеет выключатель питания, проверьте, чтобы устройство было включено.

Подключение с помощью голосовых команд

1. Подключите устройство к бортовому USB-порту автомобиля.
2. Нажмите кнопку голосового управления и по запросу произнесите:

Команда	Описание и принцип действия
(USB iPod MP3 [плеер])	Теперь вы можете воспроизводить музыку, говоря любые необходимые голосовые команды. См. перечень голосовых команд для управления медиа-плеером.

Подключение с помощью System Menu

1. Подключите устройство к бортовому USB-порту автомобиля.

2. Нажмите и удерживайте кнопку **AUX**, пока на дисплее не появится сообщение об инициализации.

Сообщение	Описание и принцип действия
Просмотр USB	В зависимости от количества медиа-файлов, находящихся на подключенном устройстве, на дисплее может появиться сообщение с их перечнем. По завершении индексации на экран будет выведено меню воспроизведения.

Выберите одну из следующих возможностей:

Сообщение
Воспроизв. всё
Плейлисты
Песни
Исполнители
Альбомы
Жанры

Сообщение
Просмотр USB
Сбросить USB
Выход

Что сейчас играет?

В любое время при воспроизведении файла вы можете нажать кнопку Voice и спросить систему «Что воспроизводится?». Система читает теги метаданных (если они заполнены) на текущей дорожке.

Голосовые команды медиаплеера



Нажмите кнопку голосового управления и по запросу произнесите:

Команда	Описание и принцип действия
(USB iPod MP3 [плеер])	Теперь вы можете воспроизводить музыку, говоря любые необходимые голосовые команды.

Затем любую из следующих фраз:

Команда	Описание и принцип действия
(играть проиграть воспроизвести)	
пауза	
(играть проиграть включить воспроизвести) [альбом] [исполнителя]	Аргумент <имя> представляет собой динамическое перечисление, то есть может быть именем любого объекта: группы, артиста или песни. Голосовые команды недоступны до окончания индексации.
(играть проиграть воспроизвести) (все всё)	
(играть проиграть включить воспроизвести) [исполнителя]	Аргумент <имя> представляет собой динамическое перечисление, то есть может быть именем любого объекта: группы, артиста или песни. Голосовые команды недоступны до окончания индексации.

Команда	Описание и принцип действия
(играть проиграть включить воспроизвести) [жанр]	Аргумент <имя> представляет собой динамическое перечисление, то есть может быть именем любого объекта: группы, артиста или песни. Голосовые команды недоступны до окончания индексации.
[играть проиграть воспроизвести] (следующую песню следующий трек)	
(играть проиграть включить воспроизвести) [плейлист]	Аргумент <имя> представляет собой динамическое перечисление, то есть может быть именем любого объекта: группы, артиста или песни. Голосовые команды недоступны до окончания индексации.
[играть проиграть воспроизвести] (предыдущую песню предыдущий трек)	
(играть проиграть включить воспроизвести) [песню файл трек композицию]	Аргумент <имя> представляет собой динамическое перечисление, то есть может быть именем любого объекта: группы, артиста или песни. Голосовые команды недоступны до окончания индексации.
выключить повтор	
[включить] повтор (одного одной в отдельности)	
(найти показать просмотреть) альбом	
(найти показать просмотреть) исполнителя	
(найти показать просмотреть) жанр	
(найти показать просмотреть) плейлист	
(найти показать просмотреть) все альбомы	

Команда	Описание и принцип действия
(найти показать просмотреть) всех исполнителей	
(найти показать просмотреть) все жанры	
(найти показать просмотреть) все плейлисты	
(найти показать просмотреть) все (песни записи)	
выключить случайное воспроизведение	
включить случайное воспроизведение	
[играть проиграть включить воспроизвести] (похожее похожая музыка похожую музыку)	
(что это что [сейчас] играет что [сейчас] включено (что за какая) музыка [сейчас] играет)	

Справочник по голосовым командам

Команда	Описание и принцип действия
(найти показать просмотреть) жанр	Система осуществляет поиск всех данных проиндексированной музыки и, если данные доступны, начинает воспроизводить выбранный тип музыки.
[играть проиграть включить воспроизвести] (похожее похожая музыка похожую музыку)	Система создает список воспроизведения и затем воспроизводит музыку, схожую с воспроизводимой в настоящее время с устройства, подключенного к USB-порту с помощью проиндексированных тегов метаданных.
(найти показать просмотреть) исполнителя	Система осуществляет поиск определенного артиста, дорожки или альбома среди музыка, проиндексированной с устройства, подключенного к USB-порту.
(найти показать просмотреть) альбом	Система осуществляет поиск определенного артиста, дорожки или альбома среди музыка, проиндексированной с устройства, подключенного к USB-порту.

Система также может воспроизводить музыку с вашего мобильного телефона через подключение Bluetooth.

Чтобы включить функцию Bluetooth аудио, используйте кнопку **AUX** или **Source**. Можно также нажать кнопку голосового управления и, дождавшись запроса, произнести:

Команда	Описание и принцип действия
Bluetooth (аудио стерео)	

Затем любую из следующих фраз:

Команда	Описание и принцип действия
пауза	
(играть проиграть воспроизвести)	
[играть проиграть воспроизвести] (следующую песню следующий трек)	
[играть проиграть воспроизвести] (предыдущую песню предыдущий трек)	

Нажмите кнопку **AUX**, чтобы выбрать воспроизведение через USB.

Функции меню Media

Меню мультимедиа позволяет выбрать способ воспроизведения музыки (например, по исполнителям, жанрам, со случайным воспроизведением или повтором), найти аналогичную музыку или сбросить индекс применяемых устройств USB.

Сообщение	Описание и принцип действия
Опц.	Эта команда открывает меню для работы с медиафайлами.

Затем любую из следующих фраз:

Сообщение	Описание и принцип действия
Слч.	Выберите воспроизведение музыки в случайном порядке или с повтором. После того, как выбор сделан, он остается включенным до его отключения.
Повтор песни	Выберите воспроизведение музыки в случайном порядке или с повтором. После того, как выбор сделан, он остается включенным до его отключения.
Похож. музыка	Обеспечивает воспроизведение музыки похожей на содержащуюся в текущем плейлисте через порт USB. Система использует метаданные каждой песни, чтобы составить список воспроизведения. Затем система создает новый список аналогичных дорожек и начинает воспроизведение. Для этой функции необходимо, чтобы теги метаданных были доступны. При наличии нескольких устройств воспроизведения и незаполненных тегах метаданных названия песен не будут доступны в системе распознавания речи, меню воспроизведения или этой команды. Впрочем, если вы сохраните эти песни на вашем устройстве воспроизведения в режиме storage device, они будут доступны в системе распознавания речи, меню воспроизведения или данной команде. Система записывает значение unknown во все незаполненные теги метаданных.
Сброс USB	Сброс индекса USB устройств. После завершения индексации из USB библиотеки можно будет выбрать аудиофайлы для воспроизведения.

Доступ к USB библиотеке

1. Подключите устройство к бортовому USB-порту автомобиля.
2. Нажмите кнопку **AUX**, чтобы выбрать воспроизведение через USB.

Сообщение	Описание и принцип действия
Просмотр USB	Это меню позволяет выбрать и воспроизводить медиафайлы по исполнителям, альбомам, жанрам, плейлистам и дорожкам или даже просматривать, что находится на устройстве USB.

Если доступных медиа-файлов нет, на дисплее отображается, что их нет. При наличии медиафайлов предоставляются следующие варианты прокрутки по ним и выбора:

Сообщение	Описание и принцип действия
Воспроизв. всё	<p>Воспроизвести все проиндексированные медиа-файлы с устройства в последовательности их нумерации. *</p> <ol style="list-style-type: none"> 1. Нажмите OK для выбора. Наименование первой дорожки появится на дисплее.
Плейлисты	<p>Откройте ваши плей-листы (в форматах ASX, M3U, WPL или MTP). *</p> <ol style="list-style-type: none"> 1. Нажмите OK для выбора. 2. Выполните прокрутку, чтобы выбрать желаемый плейлист, затем нажмите кнопку OK.
Песни	<p>Найдите и воспроизведите конкретную индексированную дорожку. *</p> <ol style="list-style-type: none"> 1. Нажмите OK для выбора. 2. Выполните прокрутку, чтобы выбрать желаемую дорожку, затем нажмите кнопку OK.
Исполнители	<p>Отсортировать все проиндексированные медиа-файлы по артистам. После выбора система отображает списки и затем воспроизводит всех артистов и дорожки в алфавитном порядке. *</p> <ol style="list-style-type: none"> 1. Нажмите OK для выбора. 2. Выполните прокрутку, чтобы выбрать желаемого исполнителя, затем нажмите кнопку OK.
Альбомы	<p>Отсортировать все проиндексированные медиа-файлы по альбомам. *</p> <ol style="list-style-type: none"> 1. Нажмите OK для выбора. 2. Выполните прокрутку, чтобы выбрать желаемый альбом, затем нажмите кнопку OK.

Сообщение	Описание и принцип действия
Жанры	<p>Отсортируйте проиндексированную музыку по жанрам (категориям).*</p> <ol style="list-style-type: none"> 1. Нажмите OK для выбора. 2. Выполните прокрутку, чтобы выбрать желаемый жанр, затем нажмите кнопку OK.
Просмотр USB	<p>Посмотреть все поддерживаемые цифровые медиа-файлы на медиа-устройстве, подключенном к USB-порту. Предусмотрена возможность просматривать только медиафайлы, совместимые с SYNC; другие хранящиеся файлы остаются невидимыми.</p> <ol style="list-style-type: none"> 1. Нажмите OK для выбора. 2. Выполните прокрутку для просмотра индексированных медиафайлов на флеш-диске, затем нажмите кнопку OK.
Сбросить USB	<p>Сброс индекса USB устройств. После завершения индексации из USB библиотеки можно будет выбрать аудиофайлы для воспроизведения.</p>

* Можно использовать эту кнопку в нижней части дисплея аудиосистемы для быстрого перехода к определенной категории, обозначенной буквой алфавита. Для быстрого передвижения по списку можно также воспользоваться алфавитными кнопками цифровой клавиатуры.

Bluetooth устройства и системные настройки

Для доступа к этим меню воспользуйтесь дисплеем. См. **Использование SYNC™ на вашем телефоне** (стр. 304).

SYNC™, ПОИСК И УСТРАНЕНИЕ НЕИСПРАВНОСТЕЙ

Система SYNC проста в использовании. Однако при возникновении вопросов, см. приведенные ниже таблицы.

Чтобы проверить совместимость вашего мобильного телефона, посетите региональный сайт компании Ford.

Нарушения в работе сотового телефона		
Выпуск	Возможные причины	Возможное решение
Сильный фоновый шум по время разговора по телефону.	Настройки управления звуков на вашем телефоне могут влиять на работу SYNC.	Для получения сведений об аудионастройках см. руководство по своему устройству.
Во время звонка я слышу абонента, но он не слышит меня.	Возможная неисправность телефона.	Попробуйте выключить сотовый телефон, выполнить его сброс или вынуть аккумуляторную батарею, затем повторите попытку.
		Убедитесь, что микрофон системы SYNC не выключен.
SYNC не может загрузить мою телефонную книгу.	Данная функция зависит от модели телефона.	Проверьте совместимость вашего телефона.
	Возможная неисправность телефона.	Попробуйте выключить сотовый телефон, выполнить его сброс или вынуть аккумуляторную батарею, затем повторите попытку.
		Попробуйте передать записи из телефонной книги мобильного телефона в систему SYNC с помощью функции «Доб. контакты».
Необходимо включить функцию поддержки сотового телефона и автоматической загрузки телефонной книги в SYNC.		
Система произносит «Phonebook downloaded», но моя телефонная книга SYNC пуста или в ней отсутствуют контакты.	Ограничение возможностей вашего телефона.	Попробуйте передать записи из телефонной книги мобильного телефона в систему SYNC с помощью функции «Доб. контакты».
		Если отсутствующие контакты хранятся на SIM-карте, попробуйте перенести их в память мобильного телефона.
		Удалите все изображения или особенные мелодии, связанные с отсутствующими записями.

Нарушения в работе сотового телефона		
Выпуск	Возможные причины	Возможное решение
		Необходимо включить функцию поддержки сотового телефона и автоматической загрузки телефонной книги в SYNC.
Наличие проблем с подключением мобильного телефона к SYNC.	Данная функция зависит от модели телефона.	Проверьте совместимость вашего телефона.
	Возможная неисправность телефона.	Попытайтесь выключить сотовый телефон, выполнить его сброс или вынуть аккумуляторную батарею, затем повторите попытку.
		Попробуйте удалить устройство из SYNC, удалить SYNC из устройства и повторите попытку.
		Проверьте настройки безопасности и настройки быстрого автоматического принятия устройства, связанные с Bluetooth-соединением между SYNC и мобильным телефоном.
		Обновите встроенное программное обеспечение (прошивку) мобильного телефона.
		Выключите функцию автоматической загрузки.
Невозможность работы с текстовыми сообщениями в SYNC.	Данная функция зависит от модели телефона.	Проверьте совместимость вашего телефона.
	Возможная неисправность телефона.	Попытайтесь выключить сотовый телефон, выполнить его сброс или вынуть аккумуляторную батарею, затем повторите попытку.

Нарушения в работе сотового телефона		
Выпуск	Возможные причины	Возможное решение
Невозможно прослушать текстовые сообщения, содержащие звуковую информацию, в мобильном телефоне.	Данная функция зависит от модели телефона.	Ваш телефон должен поддерживать загрузку текстовых сообщений с помощью Bluetooth, чтобы получать входящие сообщения.
		Откройте меню передачи CMC SYNC, чтобы определить, поддерживает ли сотовый телефон эту функцию. Нажмите кнопку PHONE , затем выполните прокрутку, чтобы выбрать «CMC» и нажмите OK .
	Мобильный телефон ограничен в возможностях.	Все модели сотовых телефонов имеют свои отличия, поэтому см. руководство по своему устройству, чтобы подключить конкретный сотовый телефон. В действительности, различия в процедуре подсоединения мобильных телефонов существуют из-за разных производителей, моделей, операторов сотовой сети и версий программного обеспечения.

Нарушения в работе USB и мультимедиа		
Выпуск	Возможные причины	Возможное решение
Проблемы с подключением моего устройства.	Возможная неисправность устройства.	Попробуйте выключить устройство, выполнить его переустановку или снять аккумуляторную батарею, затем повторите попытку.
		Убедитесь, что вы используете кабель производителя.
		Проследите за тем, чтобы кабель USB был правильно вставлен в устройство и в USB-порт автомобиля.
		Убедитесь, что устройство не имеет программы автоматической установки или активных настроек безопасности.

Нарушения в работе USB и мультимедиа		
Выпуск	Возможные причины	Возможное решение
SYNC не распознает устройство при включении зажигания.	Это ограничение функционирования устройства.	Убедитесь, что вы не подвергали ваше устройство в автомобиле воздействию слишком высоких или слишком низких температур.
Bluetooth-аудио не осуществляет потоковую передачу.	Данная функция зависит от модели телефона.	Обязательно подключите устройство к SYNC и нажмите на устройстве кнопку воспроизведения.
	Устройство не подключено.	
SYNC не распознает музыку, находящуюся в устройстве.	Ваши музыкальные файлы не содержат правильных данных об артисте, наименовании песни, альбоме или жанре.	Убедитесь, что данные всех песен доступны.
	Файлы могут быть повреждены.	Попробуйте заменить поврежденный файл новой версией.
	Для песни может быть установлена защита авторских прав, которая не допускает ее воспроизведение.	При работе с некоторыми устройствами требуется изменить настройки USB с поддержки накопителей большой емкости на поддержку режима «перезапись со сменой носителя».
Когда я подключаю свой iPhone или iPod Touch одновременно через USB и Bluetooth Audio, иногда я не слышу ни звука.	Это ограничение функционирования устройства.	При воспроизведении аудиофайла коснитесь иконки воспроизведения с аудиоустройства, находящейся в самом низу экрана iPhone или iPod Touch.
		Для прослушивания аудиофайлов с iPhone или iPod Touch через Bluetooth audio выберите SYNC.
		Для прослушивания аудиофайлов с iPhone или iPod Touch через порт USB выберите опцию «док-разъём».

Нарушения в работе голосовых команд		
Выпуск	Возможные причины	Возможное решение
SYNC не понимает голосовых команд.	Использование неверных голосовых команд.	Просмотрите еще раз соответствующие разделы, в которых описываются голосовые команды телефона и голосовые команды медиа-устройства.
		Во время сеанса активного речевого взаимодействия используйте список голосовых команд на дисплее аудиосистемы.
	Голосовая команда подается слишком быстро или в неправильный момент.	Обратите внимание, что микрофон системы SYNC находится или в зеркале заднего вида или во внутренней обшивке потолка непосредственно над ветровым стеклом.
SYNC не понимает наименование песни или имя артиста.	Использование неверных голосовых команд.	Просмотрите еще раз соответствующий раздел, в котором описываются голосовые команды медиа-устройства.
	Возможно, имя произносится не точно так, как оно сохранено в системе.	Произнесите название песни или имя исполнителя точно так же, как они сохранены в системе. Если произнести «Play Artist Prince», система не воспроизведет музыку из альбома «Prince and the Revolution» или «Prince and the New Power Generation».
		Убедитесь, что вы произносите наименование полностью, например, California remix featuring Jennifer Nettles.
		Если в названиях песен присутствуют прописные буквы, необходимо их произносить. LOLA необходимо произносить как L-O-L-A.
Система читает наименование (имя) не так, как оно произносится.	Не используйте специальные символы в названиях, поскольку система их не распознает.	

Нарушения в работе голосовых команд		
Выпуск	Возможные причины	Возможное решение
SYNC не понимает или осуществляет звонок неправильному абоненту, когда я хочу выполнить вызов.	Использование неверных голосовых команд.	Просмотрите еще раз соответствующий раздел, в котором описываются голосовые команды мобильного телефона.
		В случае непонимания системой голосовой команды можно воспользоваться телефоном и списком доступных медиа-файлов для получения списка возможных вариантов. См. Использование функции распознавания речи (стр. 301).
	Возможно, имя произносится не точно так, как оно сохранено в системе.	Обязательно произносите имена точно так же, как они сохранены в системе. Например, если имя контактного лица — Joe Wilson, произносите «Call Joe Wilson».
		Система работает лучше, если вы укажете полные имена, например, Joe Wilson вместо Joe.
	Имена абонентов в вашей телефонной книге, возможно, слишком коротки и схожи или содержат специальные символы.	Не используйте специальные символы, такие как 123 или ICE, поскольку система не распознает их.
Данные о контактных лицах в телефонной книге могут быть заданы с применением прописных букв.	Если в именах контактов заданы прописные буквы, их необходимо произносить как Call J-A-K-E.	
Система голосового управления SYNC не может правильно распознать	Можно произносить иностранные имена, используя язык, выбранный в настоящее время для SYNC.	Система SYNC использует фонетические правила выбранного языка для распознавания имен контактов, сохраненных в памяти мобильного телефона.

Нарушения в работе голосовых команд		
Выпуск	Возможные причины	Возможное решение
иностранные имена из списка контактов мобильного телефона.		Полезное указание: можно выбрать контактное лицо вручную. Нажмите PHONE . Выберите опцию для телефонной книги, затем имя контактного лица. Чтобы прослушать его, нажмите экранную кнопку. Система SYNC прочитает имя контакта, тем самым подсказывая, какого произношения следует придерживаться.
Система голосового управления SYNC не может правильно распознать иностранные названия дорожек, исполнителей, альбомов, жанров, плей-листов с медиа-плеера или флэш-накопителя USB.	Можно произносить иностранные имена, используя язык, выбранный в настоящее время для SYNC.	Система SYNC использует фонетические правила выбранного языка для распознавания имен контактов, сохраненных в памяти медиа-плеера или во флэш-накопителе USB. Система может делать исключения для имен очень популярных исполнителей (например, U2), так что для них вы всегда можете использовать английский язык.

Нарушения в работе голосовых команд		
Выпуск	Возможные причины	Возможное решение
<p>Система вырабатывает речевые запросы и произношение некоторых слов, которое не всегда точно соответствует моему языку.</p>	<p>Система SYNC использует технологию голосовых сообщений «текст–речь».</p>	<p>SYNC использует синтезированный голос, а не предварительно записанный человеческий голос.</p> <p>Система SYNC обеспечивает возможность новых функций голосового управления на многих языках. Вызов по имени контакта напрямую из телефонной книги без предварительной записи (например, «позвонить Джону Смиту») или выбор дорожки, артиста, альбома, жанра или плейлиста для воспроизведения напрямую с медиаплеера (например, «воспроизвести артиста Мадонну»).</p>
<p>Я перед этим применял систему голосового управления Bluetooth, которая обеспечивала для меня управление радиоприбором, компакт-диск и системами управления микроклиматом. Почему SYNC не предоставляет возможность управления данными системами?</p>	<p>SYNC разрабатывалась для управления мобильными устройствами и контентом, сохраненным в их памяти.</p>	<p>SYNC обеспечивает существенное расширение возможностей по сравнению с предшествующей системой, в частности, позволяет набирать номер по имени контактного лица непосредственно из телефонной книги, без предварительной регистрации (например, “call John Smith”) или выбирать дорожку, исполнителя, альбом, жанр или плейлист непосредственно из медиапроигрывателя (например, «play artist Madonna»).</p>

Общие указания		
Выпуск	Возможные причины	Возможное решение
<p>Язык, выбранный для щитка приборов, информационного и развлекательного дисплея не соответствует языку SYNC (телефон, USB, Bluetooth Audio, речевое управление и речевые запросы).</p>	<p>SYNC не поддерживает выбранный в настоящее время язык для щитка приборов, информационного и развлекательного дисплея.</p>	<p>Система SYNC поддерживает только четыре языка в одном пакете, включающего вывод текста на дисплей, голосовое управление и голосовые подсказки. Страна, в которой куплен автомобиль, требует применения четырех языков с учетом их наибольшего распространения. Если выбранный язык недоступен, SYNC оставляет текущий активный язык.</p>
		<p>Система SYNC обеспечивает возможность новых функций голосового управления на многих языках. Вызов по имени контакта напрямую из телефонной книги без предварительной записи (например, «позвонить Джону Смиту») или выбор дорожки, артиста, альбома, жанра или плейлиста для воспроизведения напрямую с медиаплеера (например, «воспроизвести артиста Мадонну»).</p>

ЭЛЕКТРОМАГНИТНАЯ СОВМЕСТИМОСТЬ

ПРЕДУПРЕЖДЕНИЯ

 Ваш автомобиль протестирован и сертифицирован на соответствие нормам электромагнитной совместимости (72/245/ЕЕС, нормы UN ECE10 или другие соответствующие местные требования). Вы несёте полную ответственность за соответствие установленного вами дополнительного оборудования автомобиля требованиям местного законодательства. Доверяйте установку любого дополнительного оборудования персоналу, обладающему соответствующей квалификацией.

ПРЕДУПРЕЖДЕНИЯ

-  Передатчики, работающие на радиочастотах (РЧ) (например, сотовые телефоны, любительские радиопередатчики), могут быть установлены на ваш автомобиль только в том случае, если они соответствуют параметрам, указанным в следующей таблице. Для их установки и использования не требуется выполнение специальных условий или проведение каких-либо мероприятий.
-  Не устанавливайте передатчики, микрофоны, громкоговорители или иные устройства в зоне раскрытия подушек безопасности.
-  Не крепите кабели антенны к проводке автомобиля, топливопроводам или трубопроводам тормозной системы.
-  Антенна и кабели питания должны устанавливаться на расстоянии не менее 10 см (4 дюймов) от любых электронных блоков и подушек безопасности.

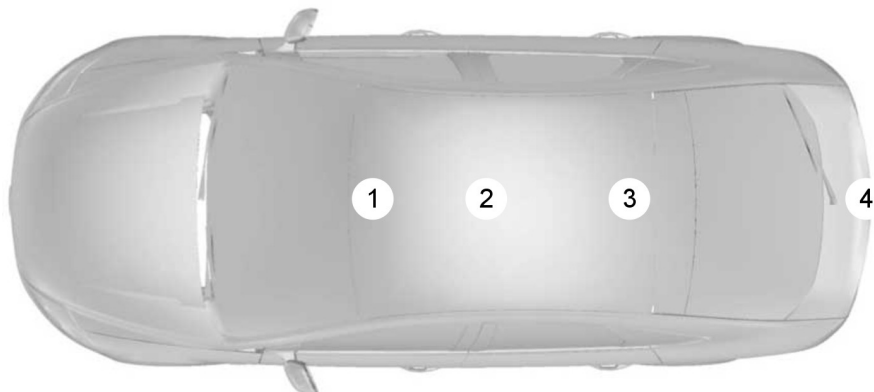

E85998

Приложения

Диапазон частот МГц	Максимальная выходная мощность Вт (на пике RMS)	Положение антенны
1 – 30	50 W	3. 4
30 – 54	50 W	1. 2. 3
68 – 87,5	50 W	1. 2. 3
142 – 176	50 W	1. 2. 3
380 – 512	50 W	1. 2. 3
806 – 940	10 W	1. 2. 3
1200 – 1400	10 W	1. 2. 3
1710 – 1885	10 W	1. 2. 3
1885 – 2025	10 W	1. 2. 3

Примечание: После установки любых радиопередатчиков проверьте отсутствие взаимного влияния радиопередатчика и всех электронных устройств автомобиля, как во время остановки, так и во время движения автомобиля.

Проверьте все системы электрооборудования:

- при выключателе зажигания в положении **ON**
- при работающем двигателе
- во время дорожного теста при движении автомобиля с различными скоростями.

Убедитесь, что напряженность электромагнитных полей, создаваемых в салоне автомобиля работающим передатчиком, не превышает приемлемого для человека уровня.

ЛИЦЕНЗИОННОЕ СОГЛАШЕНИЕ С КОНЕЧНЫМ ПОЛЬЗОВАТЕЛЕМ

Лицензионное соглашение SYNC® с конечным пользователем (EULA)

- Вы приобрели устройство (далее «УСТРОЙСТВО»), которое включает программное обеспечение по лицензии компании Ford Motor и ее дочерних предприятий (далее «FORD MOTOR») от дочернего предприятия корпорации Майкрософт (далее «MS»). Это установленное программные обеспечение от компании MS, так же как и соответствующие носители, печатные материалы, «онлайновая» или электронная документация (далее «ПРОГРАММНОЕ ОБЕСПЕЧЕНИЕ MS») находятся под

Приложения

защитой международных законов и соглашений об интеллектуальной собственности. ПРОГРАММНОЕ ОБЕСПЕЧЕНИЕ MS не продается, а предоставляется в пользование по лицензии. Все права защищены.

- ПРОГРАММНОЕ ОБЕСПЕЧЕНИЕ MS может быть связано с помощью интерфейса и/или сообщаться, или может быть позднее обновлено для связи через интерфейс и/или сообщения с дополнительным программным обеспечением и/или системами, предоставляемыми компанией FORD MOTOR. Дополнительное программное обеспечение и системы, произведенные компанией FORD MOTOR, так же как и соответствующие носители, печатные материалы, «онлайновая» или электронная документация (далее «ПРОГРАММНОЕ ОБЕСПЕЧЕНИЕ FORD») находятся под защитой международных законов и соглашений об интеллектуальной собственности. ПРОГРАММНОЕ ОБЕСПЕЧЕНИЕ FORD не продается, а предоставляется в пользование по лицензии. Все права защищены.

- ПРОГРАММНОЕ ОБЕСПЕЧЕНИЕ MS и/или ПРОГРАММНОЕ ОБЕСПЕЧЕНИЕ FORD может быть связано с помощью интерфейса и/или сообщаться, или может быть позднее обновлено для связи через интерфейс и/или для сообщения с дополнительным программным обеспечением и/или системами, предоставляемыми сторонними поставщиками программного обеспечения и услуг. Дополнительное программное обеспечение и услуги сторонних производителей, так же как и соответствующие носители, печатные материалы, «онлайновая» или электронная документация (далее «ПРОГРАММНОЕ ОБЕСПЕЧЕНИЕ СТОРОННИХ ПРОИЗВОДИТЕЛЕЙ») находятся под защитой международных законов и соглашений об интеллектуальной собственности. ПРОГРАММНОЕ ОБЕСПЕЧЕНИЕ СТОРОННИХ ПРОИЗВОДИТЕЛЕЙ не продается, а предоставляется в пользование по лицензии. Все права защищены.
- ПРОГРАММНОЕ ОБЕСПЕЧЕНИЕ MS, ПРОГРАММНОЕ ОБЕСПЕЧЕНИЕ FORD и ПРОГРАММНОЕ ОБЕСПЕЧЕНИЕ СТОРОННИХ ПРОИЗВОДИТЕЛЕЙ далее все вместе и по отдельности будут именоваться «ПРОГРАММНОЕ ОБЕСПЕЧЕНИЕ».

ЕСЛИ ВЫ НЕ СОГЛАСНЫ С УСЛОВИЯМИ ДАННОГО ЛИЦЕНЗИОННОГО СОГЛАШЕНИЯ С КОНЕЧНЫМ ПОЛЬЗОВАТЕЛЕМ (EULA), НЕ ИСПОЛЬЗУЙТЕ ДАННОЕ УСТРОЙСТВО ИЛИ НЕ КОПИРУЙТЕ ПРОГРАММНОЕ ОБЕСПЕЧЕНИЕ. ЛЮБОЕ ИСПОЛЬЗОВАНИЕ ПРОГРАММНОГО ОБЕСПЕЧЕНИЯ, ВКЛЮЧАЯ, НО НЕ ОГРАНИЧИВАЯСЬ,

Приложения

ИСПОЛЬЗОВАНИЕМ НА ДАННОМ УСТРОЙСТВЕ, БУДЕТ ОЗНАЧАТЬ ВАШЕ СОГЛАСИЕ С ПОЛОЖЕНИЯМИ НАСТОЯЩЕГО ЛИЦЕНЗИОННОГО СОГЛАШЕНИЯ С КОНЕЧНЫМ ПОЛЬЗОВАТЕЛЕМ (EULA) (ИЛИ ПОДТВЕРЖДЕНИЕ ЛЮБОГО РАНЕЕ ВЫРАЖЕННОГО СОГЛАСИЯ).

ПРЕДОСТАВЛЕНИЕ ЛИЦЕНЗИИ НА ПРОГРАММНОЕ ОБЕСПЕЧЕНИЕ

Данное лицензионное соглашение с конечным пользователем (EULA) предоставляет вам лицензию на следующее.

- Использование ПРОГРАММНОГО ОБЕСПЕЧЕНИЯ в том виде, как оно установлено на УСТРОЙСТВЕ, или иначе, через интерфейс связи с системами и/или услугами, предоставленными от лица или при посредничестве компании FORD MOTOR или ее сторонних поставщиков программного обеспечения и услуг.

Другие права и ограничения

- **Распознавание речи:** если ПРОГРАММНОЕ ОБЕСПЕЧЕНИЕ включает компонент(-ы) распознавания речи, следует понимать, что распознавание речи является по своей сути статистическим процессом, и ошибки распознавания во время этого процесса неизбежны. Ни

компания FORD MOTOR, ни ее поставщики, не несут ответственности за ущерб, который могут нанести ошибки, возникающие в процессе распознавания речи.

- **Ограничения на вскрытие технологий, декомпиляцию и дизассемблирование:** вы не имеете права совершать, а также позволять третьим лицам совершать следующие действия: вскрывать технологии, осуществлять декомпиляцию или дизассемблирование ПРОГРАММНОГО ОБЕСПЕЧЕНИЯ за исключением случаев и только в той степени, когда это прямо разрешено применимым законодательством, несмотря на данное ограничение.

- **Ограничения на распространение, копирование, изменение и создание производных программ:** вы не имеете права распространять, копировать, вносить изменения или создавать производные программы на основе ПРОГРАММНОГО ОБЕСПЕЧЕНИЯ за исключением случаев и только в той степени, когда это прямо разрешено применимым законодательством, несмотря на данное ограничение.

- **Единое лицензионное соглашение с конечным пользователем (EULA):** документы конечного пользователя на УСТРОЙСТВО и соответствующие системы и услуги могут содержать несколько лицензионных соглашений с конечным пользователем (EULA), такие как многоязычные переводы и/или версии на нескольких носителях (например, в пользовательской документации и в программном обеспечении). Даже

Приложения

получив несколько лицензионных соглашений с конечным пользователем (EULA), у вас есть право на использование только одной (1) копии ПРОГРАММНОГО ОБЕСПЕЧЕНИЯ.

• **Передача ПРОГРАММНОГО**

ОБЕСПЕЧЕНИЯ: вы можете передать на постоянной основе свои права по данному Лицензионному соглашению с конечным пользователем (EULA) только в рамках продажи или передачи УСТРОЙСТВА, при условии, что вы не оставляете у себя копий, передаете ПРОГРАММНОЕ ОБЕСПЕЧЕНИЕ полностью (включая все части компонентов, носители и печатные материалы, любые обновления и Сертификат (-ы) подлинности, если они есть), а получатель выражает свое согласие с условиями данного лицензионного соглашения с конечным пользователем (EULA). Если данное ПРОГРАММНОЕ ОБЕСПЕЧЕНИЕ является обновлением, любая его передача должна включать в себя все ранние версии данного ПРОГРАММНОГО ОБЕСПЕЧЕНИЯ.

• **Прекращение действия**

соглашения: без ущерба для каких-либо прав компания FORD MOTOR или MS могут расторгнуть настоящее лицензионное соглашение с конечным пользователем (EULA) в случае нарушения вами его условий.

• **Обновления для системы**

безопасности/управление цифровыми правами: владельцы содержимого используют технологию WMDRM, которая включена в ваше УСТРОЙСТВО, для защиты интеллектуальной собственности, включая содержимое, охраняемое авторским

правом. Части ПРОГРАММНОГО ОБЕСПЕЧЕНИЯ на вашем УСТРОЙСТВЕ используют программное обеспечение WMDRM для получения доступа к содержимому, защищенному WMDRM. Если программному обеспечению WMDRM не удастся обеспечить защиту содержимого, его владельцы могут потребовать от Microsoft отмены полномочия ПРОГРАММНОГО ОБЕСПЕЧЕНИЯ по использованию технологии WMDRM для воспроизведения или копирования защищенного содержимого. Эти меры не распространяются на незащищенное содержимое. При загрузке лицензий для защищенного содержимого вашим УСТРОЙСТВОМ вы тем самым соглашаетесь с тем, что Microsoft может включить в комплект лицензий список отзыва. Владельцы содержимого могут потребовать от вас обновления ПРОГРАММНОГО ОБЕСПЕЧЕНИЯ на вашем УСТРОЙСТВЕ для доступа к предоставляемому ими содержимому. В случае отказа вы не сможете получить доступ к содержимому, для получения которого требуется обновление.

• **Согласие на использование**

данных: вы соглашаетесь с тем, что MS, корпорация Майкрософт, компания FORD MOTOR, сторонние поставщики программного обеспечения и систем, их дочерние предприятия и/или назначенный агент могут осуществлять сбор и использование технических сведений, полученных любым способом в рамках оказания услуг поддержки, связанных с ПРОГРАММНЫМ ОБЕСПЕЧЕНИЕМ или соответствующих услуг. MS, корпорация Майкрософт, компания

Приложения

FORD MOTOR, сторонние поставщики программного обеспечения и услуг, их дочерние предприятия и/или назначенный агент могут использовать данные сведения исключительно в целях повышения качества своей продукции или для предоставления вам специализированных услуг или технологий. MS, корпорация Майкрософт, компания FORD MOTOR, сторонние поставщики программного обеспечения и систем, их дочерние предприятия и/или назначенный агент могут передавать эти сведения третьим лицам, но в анонимной форме, не идентифицирующей вас.

- **Компоненты для получения услуг через Интернет:** ПРОГРАММНОЕ ОБЕСПЕЧЕНИЕ может содержать компоненты, которые позволяют использовать определенные услуги через Интернет. Вы признаете и соглашаетесь с тем, что MS, корпорация Майкрософт, компания FORD MOTOR, сторонние поставщики программного обеспечения и систем, их дочерние предприятия и/или их назначенный агент могут осуществлять автоматическую проверку используемой вами версии ПРОГРАММНОГО ОБЕСПЕЧЕНИЯ и/или ее компонентов, предоставлять обновления или дополнения для ПРОГРАММНОГО ОБЕСПЕЧЕНИЯ, которые могут автоматически загружаться на ваше УСТРОЙСТВО.
- **Дополнительное программное обеспечение/услуги:** ПРОГРАММНОЕ ОБЕСПЕЧЕНИЕ может позволить компании FORD MOTOR, сторонним поставщикам программного обеспечения и услуг,

MS, корпорации Майкрософт, их дочерним предприятиям и/или их назначенному агенту, предоставлять вам или обеспечивать доступ к обновлениям ПРОГРАММНОГО ОБЕСПЕЧЕНИЯ, дополнениям, подключаемым элементам или компонентам для получения услуг через Интернет для ПРОГРАММНОГО ОБЕСПЕЧЕНИЯ после приобретения вами исходной копии ПРОГРАММНОГО ОБЕСПЕЧЕНИЯ (далее «Дополнительные компоненты»).

Если компания FORD MOTOR или сторонние поставщики программного обеспечения и услуг предоставляют вам и обеспечивают доступ к Дополнительным компонентам, при этом не внося дополнительные положения в лицензионное соглашение с конечным пользователем (EULA) касательно этих Дополнительных компонентов, то на них распространяются условия данного лицензионного соглашения с конечным пользователем.

Если MS, корпорация Майкрософт, их дочерние предприятия и/или их назначенный агент предоставляют Дополнительные компоненты без дополнительных условий лицензионного соглашения с конечным пользователем (EULA), то на них распространяются условия настоящего лицензионного соглашения с конечным пользователем (EULA), кроме тех случаев, когда MS, корпорация Майкрософт или дочернее предприятие, предоставляющее Дополнительный компонент(-ы), выступает в роли лицензиара Дополнительного компонента(-ов).

Приложения

Компания FORD MOTOR, MS, корпорация Майкрософт, их дочерние предприятия и/или их назначенный агент оставляют за собой право прекратить без обязательств оказание любых услуг через Интернет, которые предоставляются вам или доступ к которым вы получаете, используя ПРОГРАММНОЕ ОБЕСПЕЧЕНИЕ.

- **Ссылки на веб-узлы третьих лиц:** с помощью ПРОГРАММНОГО ОБЕСПЕЧЕНИЯ MS вы можете переходить на веб-узлы третьих лиц. Веб-узлы третьих лиц не находятся под управлением MS, корпорации Майкрософт, ее дочерних предприятий и/или их назначенного агента. Ни MS, ни корпорация Майкрософт, ни их дочерние предприятия и/или их назначенный агент не несут ответственности за (i) содержимое, полученное с веб-узла третьих лиц, ссылки, размещенные на веб-узлах третьих лиц, или любые изменения или обновления на веб-узлах третьих лиц; либо за (ii) Интернет-вещание или иную форму передачи данных с веб-узлов третьих лиц. ПРОГРАММНОЕ ОБЕСПЕЧЕНИЕ предоставляет ссылки на веб-узлы третьих лиц только для вашего удобства, и включение ссылки не означает, что MS, корпорация Майкрософт, их дочерние предприятия и/или их назначенный агент одобряют содержимое веб-узла третьего лица.
- **Обязанность ответственного вождения:** вы осознаете свою ответственность ответственного вождения транспортного средства и внимательного поведения на дороге. Вы обязаны прочитать и соблюдать инструкцию по эксплуатации УСТРОЙСТВА, в особенности положения, касающиеся безопасности и всевозможных рисков, связанных с использованием УСТРОЙСТВА.

Приложения

ОБНОВЛЕНИЯ И НОСИТЕЛИ ДЛЯ ВОССТАНОВЛЕНИЯ СИСТЕМЫ: если ПРОГРАММНОЕ ОБЕСПЕЧЕНИЕ предоставляется компанией FORD MOTOR отдельно от УСТРОЙСТВА на таком носителе, как микросхема ПЗУ, диске (-и) CD ROM, путем загрузки через Интернет или другими способами, и сопровождается маркировкой «Только для выполнения обновлений» или «Только для восстановления системы», вы можете установить только одну (1) копию такого ПРОГРАММНОГО ОБЕСПЕЧЕНИЯ на УСТРОЙСТВО в качестве замены существующего и использовать его в соответствии с данным лицензионным соглашением с конечным пользователем (EULA), включая любые дополнительные условия EULA, сопровождающие обновленную версию ПРОГРАММНОГО ОБЕСПЕЧЕНИЯ.

ПРАВА НА ИНТЕЛЛЕКТУАЛЬНУЮ СОБСТВЕННОСТЬ: все права собственности и защиты интеллектуальной собственности на и в отношении ПРОГРАММНОГО ОБЕСПЕЧЕНИЯ (включая, но не ограничиваясь, любые изображения, фотографии, анимацию, видео, аудио, музыку, текст и апплеты, входящие в ПРОГРАММНОЕ ОБЕСПЕЧЕНИЕ), сопроводительные печатные материалы и любые копии ПРОГРАММНОГО ОБЕСПЕЧЕНИЯ принадлежат MS, корпорации Майкрософт, компании FORD MOTOR, их дочерним предприятиям или поставщикам. ПРОГРАММНОЕ ОБЕСПЕЧЕНИЕ не продается, а предоставляется в пользование по лицензии. Вы не имеете права копировать печатные материалы, сопровождающие ПРОГРАММНОЕ ОБЕСПЕЧЕНИЕ. Все права собственности и защиты интеллектуальной собственности на и

в отношении содержимого, доступ к которому может быть получен при использовании ПРОГРАММНОГО ОБЕСПЕЧЕНИЯ, являются собственностью соответствующего владельца содержимого и могут быть защищены применимыми законами об авторских правах или другими законами и соглашениями по защите интеллектуальной собственности. Настоящее лицензионное соглашение с конечным пользователем (EULA) не дает вам никаких прав на использования такого содержимого. Все права, предоставление которых не упоминалось конкретно в настоящем лицензионном соглашении с конечным пользователем (EULA), принадлежат MS, корпорации Майкрософт, компании FORD MOTOR, сторонним поставщикам программного обеспечения и услуг, их дочерним предприятиям и поставщикам. Использование любых онлайн-услуг, доступ к которым дает использование ПРОГРАММНОГО ОБЕСПЕЧЕНИЯ, регулируется соответствующими условиями использования, распространяющимися на такие услуги. Если данное ПРОГРАММНОЕ ОБЕСПЕЧЕНИЕ содержит документацию, предоставленную только в электронной форме, вы можете распечатать одну копию.

ОГРАНИЧЕНИЯ НА ЭКСПОРТ: вы признаете, что на ПРОГРАММНОЕ ОБЕСПЕЧЕНИЕ распространяется экспортное законодательство США и Европейского Союза. Вы обязуетесь соблюдать все нормы международного и национального законодательства, применимого к ПРОГРАММНОМУ ОБЕСПЕЧЕНИЮ, включая Акты Бюро контроля за экспортом США, а также ограничения по конечным пользователям, порядку и регионам

Приложения

конечного использования ПРОГРАММНОГО ОБЕСПЕЧЕНИЯ, существующие в США и других странах. Дополнительную информацию можно получить по адресу <http://www.microsoft.com/exporting/>.

ТОВАРНЫЕ ЗНАКИ: настоящее лицензионное соглашение с конечным пользователем (EULA) не предоставляет вам никаких прав в отношении любых товарных знаков или знаков обслуживания компании FORD MOTOR, MS, корпорации Майкрософт, сторонних поставщиков программного обеспечения или услуг, их дочерних предприятий или поставщиков.

ДОКУМЕНТАЦИЯ ПО ПРОДУКТУ:

документация по продукту для ПРОГРАММНОГО ОБЕСПЕЧЕНИЯ не поставляется MS, ее корпорацией-учредителем Майкрософт, их дочерними предприятиями или подразделениями. Документация по продукту содержится в инструкциях, предоставляемых компанией FORD MOTOR в рамках документации на УСТРОЙСТВО. Если у вас возникнут вопросы, касающиеся настоящего Лицензионного соглашения с конечным пользователем (EULA), или если вы хотите связаться с компанией FORD MOTOR по любой другой причине, обращайтесь по адресу, указанному в документации на УСТРОЙСТВО.

Отказ от ответственности за определенные виды ущерба: ЗА ИСКЛЮЧЕНИЕМ СЛУЧАЕВ, ПРЕДУСМОТРЕННЫХ ЗАКОНОМ, КОМПАНИЯ FORD MOTOR, ЛЮБЫЕ СТОРОННИЕ ПОСТАВЩИКИ ПРОГРАММНОГО ОБЕСПЕЧЕНИЯ ИЛИ УСЛУГ, MS, КОРПОРАЦИЯ МАЙКРОСОФТ И ИХ ДОЧЕРНИЕ ПРЕДПРИЯТИЯ НЕ НЕСУТ ОТВЕТСТВЕННОСТИ НИ ЗА КАКОЮ, НЕПРЯМОЙ, ОСОБЫЙ, КОСВЕННЫЙ

ИЛИ НЕПРЕДВИДЕННЫЙ УЩЕРБ, ВОЗНИКШИЙ В РЕЗУЛЬТАТЕ ИЛИ В СВЯЗИ С ИСПОЛЬЗОВАНИЕМ ИЛИ РАБОТОЙ ПРОГРАММНОГО ОБЕСПЕЧЕНИЯ. ДАННОЕ ОГРАНИЧЕНИЕ ПРИМЕНЯЕТСЯ ДАЖЕ В ТОМ СЛУЧАЕ НЕВЫПОЛНЕНИЯ СРЕДСТВОМ ЗАЩИТЫ СВОЕЙ ОСНОВНОЙ ФУНКЦИИ. НИ ПРИ КАКИХ ОБСТОЯТЕЛЬСТВАХ MS, КОРПОРАЦИЯ МАЙКРОСОФТ И/ИЛИ ИХ ДОЧЕРНИЕ ПРЕДПРИЯТИЯ НЕ НЕСУТ ОТВЕТСТВЕННОСТЬ ЗА УЩЕРБ В РАЗМЕРЕ СВЫШЕ ДВУХСОТ ПЯТИДЕСЯТИ ДОЛЛАРОВ США (250,00 долларов США).

- ИНЫХ ГАРАНТИЙ, КРОМЕ ТЕХ, КОТОРЫЕ ЯВНО ДАНЫ НА ВАШЕ НОВОЕ ТРАНСПОРТНОЕ СРЕДСТВО, НЕ ПРЕДОСТАВЛЯЕТСЯ.

Adobe

Включает технологию Adobe® [Flash® Player] или [AIR®], разработанную компанией Adobe Systems. Данный [Лицензионный продукт] содержит программное обеспечение [Adobe® Flash® Player] [Adobe® AIR®], предоставляемое по лицензии от компании Adobe Systems, защищено авторским правом ©1995–2009 Adobe Macromedia Software LLC. Все права защищены. Adobe, Flash и AIR являются торговыми знаками компании Adobe Systems.

Приложения

Сведения для конечного пользователя

Важная информация о технике безопасности для Microsoft® Windows® Mobile for Automotive

Система Ford SYNC™ содержит программное обеспечение, лицензия на производство которого предоставлена Производителю, компании FORD MOTOR, дочерним предприятием корпорации Майкрософт в соответствии с лицензионным соглашением. Любое удаление, воспроизведение, вскрытие технологии или другое несанкционированное использование данного программного обеспечения, установленного на этой системе, нарушающие положения лицензионного соглашения, строго запрещено и преследуется по закону.

Прочтите и следуйте инструкциям:

перед использованием системы на базе Windows Automotive прочитайте и следуйте всем инструкциям и информации о технике безопасности, содержащимся в данном руководстве для конечного пользователя (далее «Руководство пользователя»).

Несоблюдение мер предосторожности, изложенных в данном «Руководстве пользователя», может привести к несчастному случаю или повлечь за собой другие серьезные последствия.

Храните «Руководство пользователя» в транспортном средстве:

находящееся в транспортном средстве «Руководство пользователя» станет источником справочного материала для вас и других пользователей, знакомых с системой на базе Windows Automotive.

Перед использованием системы в первый раз, убедитесь в том, что все пользователи имеют доступ к «Руководству пользователя» и ознакомлен с инструкциями и информацией по технике безопасности.

ПРЕДУПРЕЖДЕНИЕ



Использование определенных частей данной системы во время управления транспортным средством может отвлечь ваше внимание от дороги, что может привести к несчастному случаю или повлечь за собой другие серьезные последствия. Не изменяйте настройки системы или осуществляйте ввод данных вручную (не голосовым способом) во время управления транспортным средством. Перед выполнением этих операций остановите транспортное средство в безопасном месте в соответствии с правилами дорожного движения. Это важно, так как для настройки или изменения некоторых функций системы может возникнуть необходимость отвлечься от дороги и снять руки с рулевого колеса.

Общие указания по эксплуатации

Система речевого управления:

функционирование системы на базе Windows Automotive может происходить только с использованием голосовых команд. Использование голосовых команд во время управления транспортным средством позволяет вам управлять системой, не снимая рук с рулевого колеса.

Длительное наблюдение за экраном:

не используйте функции, требующие от вас длительного наблюдения за экраном во время управления транспортным средством. Необходимо съехать на обочину в

Приложения

соответствии с правилами дорожного движения и только потом приступить к использованию какой-либо функции системы, требующей длительного внимания. Даже редкие короткие взгляды на экран могут быть опасными, если ваше внимание было отвлечено от вождения в критический момент.

Регулировка громкости: не следует чрезмерно повышать громкость. Установите громкость на таком уровне, при котором вы все еще можете слышать звуки других транспортных средств за окном и аварийные сигналы во время управления транспортным средством. Управление транспортным средством, при котором вы не слышите эти звуки, может привести к несчастному случаю.

Использование функций распознавания речевых команд: ПРОГРАММНОЕ ОБЕСПЕЧЕНИЕ распознавания речевых команд является по своей сути статистическим процессом, в ходе которого могут возникать ошибки. Следить за функциями распознавания речевых команд, установленных в системе, и исправлять какие-либо ошибки — ваша обязанность.

Функции навигации Любые функции навигации, установленные в системе, призваны обеспечить вас пошаговыми инструкциями, чтобы доставить вас по месту назначения. Убедитесь в том, что каждый, кто использует данную систему, внимательно прочел и полностью соблюдает инструкции и информацию по технике безопасности.

Риск потери внимания Настройка любой функции навигации производится вручную (невербально). Попытка выполнить подобную настройку или осуществить ввод данных во время управления транспортным средством может сильно

отвлечь ваше внимание и стать причиной несчастного случая или повлечь за собой другие серьезные последствия. Перед выполнением этих операций остановите транспортное средство в безопасном месте в соответствии с правилами дорожного движения.

Будьте разумны: любые функции навигации предоставляются лишь в качестве вспомогательного средства. При вождении принимайте решения исходя из рассмотрения местных условий и существующих правил дорожного движения. Любая функция такого рода не является заменой вашему здравому смыслу. Любые предложения по маршруту, сделанные системой, не должны противоречить местным правилам дорожного движения, здравому смыслу или безопасным методам вождения.

Безопасность маршрута Не следуйте указанному маршрутом, если результатом этого может стать небезопасный или неправильный маневр, если вы попадете в небезопасную ситуацию и если вы направитесь в место, которое вы рассматриваете как небезопасное. Водитель несет полную ответственность за безопасную эксплуатацию транспортного средства и поэтому должен оценить, будет ли безопасно следовать предлагаемыми указаниям в отношении маршрута.

Возможные неточности карты Карты, используемые настоящей системой, могут быть неточными из-за изменений дорог, регулирования движением или условий вождения. Всегда опирайтесь на здравый смысл при следовании предлагаемым маршрутом.

Приложения

Аварийные службы Никогда не полагайтесь на функции навигации, включенные в систему, для нахождения маршрута к аварийным службам. Узнайте их расположение у местных органов власти или у оператора аварийных служб. Скорее всего, информация не обо всех аварийно-спасательных службах, таких как полиция, пожарной охране, больницах и медпунктах, будет содержаться в картографической базе данных для таких функций навигации.

Лицензионное соглашение с конечным пользователем на программное обеспечение TeleNav

Внимательно прочтите данные условия перед использованием программного обеспечения TeleNav. Использование программного обеспечения TeleNav означает, что вы соглашаетесь с условиями и положениями данного соглашения. Если вы не согласны с условиями и положениями соглашения, не нарушайте целостность упаковки, не запускайте и не используйте никаким иным способом программное обеспечение TeleNav.

TeleNav может пересмотреть данное Соглашение и политику конфиденциальности в любое время с вашим или без вашего предварительного уведомления. Вы согласны время от времени посещать сайт <http://www.telenav.com> для ознакомления с текущей версией настоящего Соглашения и политикой конфиденциальности.

1. Безопасное и законное использование

Вы признаете, что, переключая внимание на программное обеспечение TeleNav, вы, а также другие люди, рискуете получить травму или умереть в ситуациях, при которых так или иначе требуется пристальное внимание, тем самым при использовании программного обеспечения TeleNav вы соглашаетесь со следующим: (a) соблюдать все правила дорожного движения и безопасного вождения; (b) при управлении транспортным средством опираться на здравый смысл. Если вы думаете, что маршрут, предлагаемый программным обеспечением TeleNav, предписывает вам совершить небезопасный или неправильный маневр, вынуждает вас оказаться в небезопасной ситуации, или направляет вас в место, которое вы рассматриваете как небезопасное, не следуйте подобным указаниям; (c) не вводите координаты пункта назначения и не выполняйте иных манипуляций с программным обеспечением TeleNav, если ваше транспортное средство движется и не припарковано; (d) не используйте программное обеспечение TeleNav для каких-либо незаконных, несанкционированных, непреднамеренных, небезопасных или незаконных целей или каким-либо иным образом, не предусмотренным данным Соглашением; (e) установите все беспроводные устройства, устройства GPS и кабели, необходимые для использования программного обеспечения TeleNav в вашем транспортном средстве таким образом, чтобы они не мешали вождению и работе какого-либо другого устройства безопасности (например, надувной подушки безопасности).

Приложения

Вы согласны освободить TeleNav от ответственности и не направлять в его адрес претензий, связанных с любым небезопасным или ненадлежащим использованием программного обеспечения TeleNav в любом транспортном средстве, в том числе, связанных с вашим несоблюдением указаний, приведенных выше.

2. Информация об учетной записи

Вы обязуетесь: (а) при регистрации программного обеспечения TeleNav предоставить компании TeleNav достоверную, точную, актуальную и полную информацию о себе, и (b) немедленно сообщить TeleNav о любых изменениях в такой информации, а также обеспечить достоверность, точность, актуальность и полноту данной информации.

3. Лицензия на программное обеспечение

При условии вашего соблюдения положений настоящего Соглашения, настоящим TeleNav предоставляет вам персональную, неисключительную лицензию, не подлежащую передаче (за исключением случаев, прямо указанных ниже, в связи с передачей на постоянной основе лицензии на программное обеспечение TeleNav с вашей стороны), без права сублицензирования, на использование программного обеспечения TeleNav (только в форме объектного кода) для доступа и использования программного обеспечения TeleNav. Данная лицензия прекращает действие в момент расторжения или истечения срока действия настоящего Соглашения. Вы соглашаетесь использовать программное обеспечение TeleNav только в личных деловых или личных целях, не оказывая услуги по навигации другим лицам на коммерческой основе.

3.1 Ограничения лицензии

Вы соглашаетесь не производить следующее: (а) вскрытие технологии, осуществление декомпиляции, дизассемблирование, перевод, модификацию, изменение и иные трансформации программного обеспечения TeleNav или любой его части; (b) попытки извлечения исходного кода, аудио библиотеки или структуры программного обеспечения TeleNav без предварительного письменного согласия со стороны TeleNav; (c) удаление из программного обеспечения TeleNav или изменение любых товарных знаков, торговых названий, логотипов, знаков патента или авторского права и иной маркировки и знаков, принадлежащих TeleNav или его поставщикам; (d) распространение, сублицензирование и передача другими методами программного обеспечения TeleNav другим лицам, за исключением рамок передачи программного обеспечения TeleNav на постоянной основе с вашей стороны; или (e) использование программного обеспечения TeleNav любым способом, который (i) нарушает право на интеллектуальную собственность или права собственности, право на публичное или частное использование и иные права любой из сторон, (ii) нарушает любой закон, законодательный акт, предписание или правило, включая, но не ограничиваясь, законы и правила, связанные с распространением спама, неприкосновенностью личной жизни, прав потребителя и детей, непристойного поведения или клеветы, или (iii) является вредоносным, небезопасным, оскорбительным, беспокоящим, аморальным, клеветническим, вульгарным, непристойным, пасквильным или с любой другой точки зрения

вызывающим возражения; и (f) сдача в аренду или предоставление иным способом третьим лицам несанкционированного доступа к программному обеспечению TeleNav без предварительного получения письменного разрешения со стороны TeleNav.

4. Отказ от ответственности

В полной мере, как это допускается соответствующим законодательством, ни при каких обстоятельствах TeleNav, его лицензиары и поставщики, либо агенты или сотрудники любых из указанных организаций, не несут ответственности за любое принятое решение или совершение любого действия с вашей стороны или другим лицом в отношении информации, которую содержит программное обеспечение TeleNav. Также TeleNav не даёт гарантий относительно точности карты или прочих данных, используемых программным обеспечением TeleNav. Такие данные не всегда могут соответствовать действительности, помимо прочего, в связи с закрытием дорог, строительными работами, погодными условиями, появлением новых дорог и прочими переменными факторами. Вы принимаете на себя ответственность за все риски, связанные с использованием программного обеспечения TeleNav. Например, помимо прочего, вы соглашаетесь не полагаться на программное обеспечение TeleNav для навигации в критических ситуациях в местностях, где здоровье и жизнь, как ваши, так и окружающих, зависят от точности навигации, так как карты или функции программного обеспечения TeleNav не рассчитаны на использование в условиях высокого риска, особенно в отдалённых географических зонах.

TELENAV ПРЯМО ВЫРАЖАЕТ ОТКАЗ ОТ ОТВЕТСТВЕННОСТИ И НЕ ПРЕДОСТАВЛЯЕТ НИКАКИХ ГАРАНТИЙ В ОТНОШЕНИИ ПРОГРАММНОГО ОБЕСПЕЧЕНИЯ TELENAV, ВНЕ ЗАВИСИМОСТИ ОТ ТОГО, ЯВЛЯЮТСЯ ЛИ ОНИ НОРМАТИВНЫМИ, ПРЯМЫХ ИЛИ КОСВЕННЫХ, В ТОМ ЧИСЛЕ ВСЕХ ГАРАНТИЙ, КОТОРЫЕ МОГУТ ВОЗНИКНУТЬ В ПРОЦЕССЕ РАСПРОСТРАНЕНИЯ ИЛИ ПРОДАЖИ, ВКЛЮЧАЯ, НО НЕ ОГРАНИЧИВАЯСЬ, КОСВЕННЫЕ ГАРАНТИИ ТОВАРНОГО КАЧЕСТВА, ПРИГОДНОСТИ ДЛЯ КОНКРЕТНОГО ИСПОЛЬЗОВАНИЯ И ГАРАНТИИ НЕНАРУШЕНИЯ ПРАВ ИНТЕЛЛЕКТУАЛЬНОЙ СОБСТВЕННОСТИ ТРЕТЬИХ ЛИЦ В ОТНОШЕНИИ ПРОГРАММНОГО ОБЕСПЕЧЕНИЯ TELENAV.

Законодательство определённых стран делает отказ от предоставления некоторых гарантий недействительным, поэтому настоящее ограничение может не распространяться на вас.

5. Ограничение ответственности

В РАМКАХ, ДОПУСТИМЫХ ЗАКОНОДАТЕЛЬСТВОМ, НИ ПРИ КАКИХ ОБСТОЯТЕЛЬСТВАХ TELENAV ИЛИ ЕГО ЛИЦЕНЗИАРЫ И ПОСТАВЩИКИ НЕ НЕСУТ ОТВЕТСТВЕННОСТИ ПЕРЕД ВАМИ ИЛИ ЛЮБОЙ ТРЕТЬЕЙ СТОРОНОЙ ЗА ЛЮБЫЕ НЕПРЯМЫЕ, СЛУЧАЙНЫЕ, КОСВЕННЫЕ, СПЕЦИФИЧЕСКИЕ ИЛИ ШТРАФНЫЕ УБЫТКИ (В КАЖДОМ СЛУЧАЕ ВКЛЮЧАЯ, НО НЕ ОГРАНИЧИВАЯСЬ, УБЫТКИ, СВЯЗАННЫЕ С НЕВОЗМОЖНОСТЬЮ ИСПОЛЬЗОВАТЬ ОБОРУДОВАНИЕ ИЛИ ПОЛУЧИТЬ ДОСТУП К ДАННЫМ, УТРАТОЙ ДАННЫХ, ПОТЕРЕЙ БИЗНЕСА, ПОТЕРЕЙ ПРИБЫЛИ, ПРЕРЫВАНИЕМ БИЗНЕСА ИЛИ ТОМУ ПОДОБНЫМ), ВОЗНИКШИЕ В СВЯЗИ С ИСПОЛЬЗОВАНИЕМ ИЛИ

Приложения

НЕВОЗМОЖНОСТЬЮ ИСПОЛЬЗОВАНИЯ ПРОГРАММНОГО ОБЕСПЕЧЕНИЯ TELENAV, ДАЖЕ В СЛУЧАЕ, КОГДА TELENAV СООБЩИЛИ О ВОЗМОЖНОСТИ ВОЗНИКНОВЕНИЯ ТАКИХ УБЫТКОВ.

НЕЗАВИСИМО ОТ РАЗМЕРА УБЫТКОВ, КОТОРЫЕ ВЫ МОЖЕТЕ ПОНЕСТИ ПО ЛЮБОЙ ПРИЧИНЕ (ВКЛЮЧАЯ, НО НЕ ОГРАНИЧИВАЯСЬ ЭТИМ, ВСЕ УБЫТКИ, ПЕРЕЧИСЛЕННЫЕ ЗДЕСЬ, И ВСЕ ПРЯМЫЕ ИЛИ ГЕНЕРАЛЬНЫЕ УБЫТКИ В КОНТРАКТЕ, ПРИЧИНЕНИЕ ВРЕДА (ВКЛЮЧАЯ ХАЛАТНОСТЬ) И ПРОЧЕЕ), ВСЯ ОТВЕТСТВЕННОСТЬ КОМПАНИИ TELENAV И ВСЕХ ПОСТАВЩИКОВ TELENAV ОГРАНИЧИВАЕТСЯ СУММОЙ, РЕАЛЬНО УПЛАЧЕННОЙ ВАМИ ЗА ПРОГРАММНОЕ ОБЕСПЕЧЕНИЕ TELENAV. НЕКОТОРЫЕ ШТАТЫ И/ИЛИ ЮРИСДИКЦИИ НЕ ДОПУСКАЮТ ОТКАЗ ИЛИ ОГРАНИЧЕНИЕ ОТВЕТСТВЕННОСТИ ЗА СЛУЧАЙНЫЕ ИЛИ КОСВЕННЫЕ УБЫТКИ, В СВЯЗИ С ЧЕМ УКАЗАННЫЕ ВЫШЕ ОГРАНИЧЕНИЯ МОГУТ НЕ РАСПРОСТРАНЯТЬСЯ НА ВАС.

6. Арбитраж и регулирующее законодательство

Вы соглашаетесь с тем, что любой спор, претензия или противоречия, возникающие на основании или в связи с настоящим Соглашением или программным обеспечением TeleNav, будут решаться независимым арбитражным судом под председательством незаинтересованного арбитра и регулироваться Американской арбитражной ассоциацией в округе Санта-Клара, Калифорния. Арбитр должен действовать в соответствии с «Правилами коммерческого арбитража», установленными Американской арбитражной ассоциацией, а вынесение

арбитражного решения может осуществляться любым судом, обладающим юрисдикцией. Обратите внимание, что в арбитражном процессе не участвуют судья или присяжные, и решение арбитра является обязательным для соблюдения обеими сторонами. Вы прямо выражаете отказ от права на рассмотрение дела судом присяжных.

Настоящее Соглашение и действия в соответствии с ним регулируются и подчиняются законодательству штата Калифорния, без учёта коллизионных норм. В случаях, когда необходим акт судебной власти в связи с арбитражным разбирательством, и TeleNav, и вы соглашаетесь подчиняться исключительной юрисдикции судов округа Санта-Клара, Калифорния. Конвенция ООН «О договорах международной купле-продажи товаров» в данном случае неприменима.

7. Переуступка

Вы не можете продавать, переуступать или передавать настоящее Соглашение или любые ваши права и обязанности, кроме как в полном объёме, в связи с передачей программного обеспечения TeleNav на постоянной основе с вашей стороны, когда недвусмысленно оговорено, что новый пользователь программного обеспечения TeleNav соглашается с условиями и положениями настоящего Соглашения. Любой подобный случай продажи, переуступки или передачи, не разрешаемый в прямой форме в данном пункте, повлечёт за собой немедленное расторжение настоящего Соглашения, со снятием ответственности с TeleNav, в случае чего вы и все другие стороны должны немедленно прекратить использование программного обеспечения TeleNav.

Приложения

Независимо от вышеизложенного, TeleNav может переуступить настоящее Соглашение любой другой стороне в любое время без уведомления, при условии, что правополучатель остаётся связанным настоящим Соглашением.

8. Разное

8,1

Настоящее Соглашение представляет собой полное соглашение между вами и TeleNav в отношении предмета настоящего Соглашения.

8,2

За исключением ограниченных лицензий, прямо предоставляемых настоящим Соглашением, TeleNav сохраняет за собой все права, в том числе, право собственности на и в отношении программного обеспечения TeleNav, включая, но не ограничиваясь, всеми правами на интеллектуальную собственность. Никакие другие лицензии или права, не указанные прямо в настоящем Соглашении, не могут и не должны предоставляться подразумеваемым образом, в соответствии с законом, по побудительным причинам, в силу лишения права возражения или иным путём, и TeleNav и его поставщики и лицензиары настоящим соглашением сохраняют за собой свои права, кроме тех, которые даёт лицензия, прямо предоставляемая настоящим Соглашением.

8,3

Используя программное обеспечение TeleNav, вы соглашаетесь получать от TeleNav всю информацию, в том числе, уведомления, соглашения, юридически необходимые сведения или иную информацию, касающуюся программного обеспечения TeleNav

(вместе именуемую «Сведения») в электронном виде. TeleNav может предоставлять такие Сведения путём публикации их на веб-сайте TeleNav или путём загрузки таких Сведений на ваше беспроводное устройство. Если вы хотите отказаться от получения Сведений электронным способом, вы обязаны прекратить использование программного обеспечения TeleNav.

8,4

Неспособность с вашей стороны или со стороны TeleNav потребовать выполнения любого из положений не влияет на право этой стороны требовать их выполнения в любое время после этого, а отказ от признания нарушения или отказ предъявлять претензии в связи с невыполнением настоящего Соглашения не представляет собой отказ от признания последующих нарушений или от претензий в связи с последующим невыполнением Соглашения, а также не представляет собой отказ от самого положения.

8,5

Если любое из положений настоящего Соглашения не может быть осуществлено, то такое положение должно быть изменено для отражения намерений сторон, а остальные положения настоящего Соглашения остаются в полной силе и действительны.

8,6

Заголовки в настоящем Соглашении даны только для удобства и в справочных целях, не являются частью настоящего Соглашения, и при составлении или толковании настоящего Соглашения ссылаться на них нельзя. В том виде, как они используются в настоящем

Приложения

Соглашении, слова «включая» и «включительно»), а также их варианты, не могут рассматриваться как ограничение, а скорее должны рассматриваться с учётом следующей за ними фразы «но не ограничиваясь».

9. Условия и положения для прочих продавцов

ПРОГРАММНОЕ ОБЕСПЕЧЕНИЕ TeleNav использует карту и другую информацию по лицензии, предоставленной TeleNav сторонними продавцами в ваших интересах и интересах других конечных пользователей. Настоящее Соглашение включает в себя условия для конечных пользователей, применимые в отношении этих компаний (указаны в завершающей части настоящего Соглашения), в связи с чем ваше использование программного обеспечения TeleNav также должно отвечать этим условиям. Вы соглашаетесь соблюдать следующие дополнительные условия и положения, применимые к сторонним продавцам-лицензиарам TeleNav:

лицензионное соглашение NavTeq с конечным пользователем

УСЛОВИЯ ДЛЯ КОНЕЧНОГО ПОТРЕБИТЕЛЯ

Предоставляемое содержимое (далее «База данных») не продается, а предоставляется в пользование по лицензии. Открыв упаковку, копируя или иным образом используя Базу данных, вы выражаете свое согласие с условиями настоящего соглашения. Если вы не согласны с условиями данного соглашения, вы не имеете права устанавливать, копировать, использовать, продавать или передавать Базу данных. Если вы хотите отказаться от условий данного соглашения и еще не устанавливали,

не копировали и не использовали Базу данных, вы должны обратиться к продавцу или NAVTEQ North America, LLC (далее NT) в течение тридцати (30) дней с момента покупки для возврата денег. Чтобы обратиться в NT, посетите веб-сайт www.navteq.com.

База данных предоставляется вам только для вашего личного, внутреннего использования и не может быть перепродана. Она защищена авторскими правами и является предметом соблюдения следующих условий (настоящее «Лицензионное соглашение с конечным пользователем») и положений, с которыми вы выразили свое согласие, с одной стороны, и NAVTEQ North America, LLC (NT), а также его лицензиарами (в том числе их лицензиарами и поставщиками), с другой стороны.

База данных для областей Канады включает информацию, полученную с разрешения органов власти Канады, и включает: © Её Величество Королева Канады по Праву, © Королевская типография Онтарио, © Почта Канады, GeoBase®.

NT имеет неисключительную лицензию от Почтовой службы Соединенных Штатов® на публикацию и продажу информации ZIP+4 ®.

© Почтовая служба США ® 2009. Почтовая служба США® не устанавливает, не регулирует и не утверждает цены. Следующие торговые марки и реестры принадлежат Почтовой службе США: почтовая служба США, USPS, и ZIP+4.

База данных для Мексики включает определенную Базу данных от Национального института статистики и географии.

УСЛОВИЯ И ПОЛОЖЕНИЯ

Приложения

Ограничения лицензии по

использованию Вы согласны с тем, что ваша лицензия на использование данной Базы данных является ограниченной и предоставляется исключительно для использования в личных, некоммерческих целях, а не для использования в сервисном бюро, совместного использования или для других аналогичных целей. За исключением случаев, изложенных в настоящем соглашении, вы соглашаетесь не производить следующее: воспроизводить, копировать, изменять, декомпилировать, дизассемблировать или вскрывать технологии какой-либо части содержимого данной Базы данных, а также с тем, что вы не имеете права передавать или распространять ее в любой форме и в любых целях, за исключением случаев, разрешенных законодательством.

Ограничения лицензии по передаче

Ваша ограниченная лицензия не дает вам права передавать или перепродавать настоящую Базу данных, за исключением условий, при которых вы можете передавать Базу данных и все сопутствующие материалы на постоянной основе, если: (а) вы не оставляете себе копий Базы данных; (б) получатель выражает свое согласие с условиями данного лицензионного соглашения с конечным пользователем; и (с) вы передаете Базу данных точно в том виде, в котором вы ее приобрели, физически передав оригинальные носители (например, приобретенный вами диск CD-ROM или DVD), все оригинальные упаковки, все руководства пользователя и другие документы. В частности, многодисковые комплекты могут быть переданы или проданы только полным пакетом, как они были предоставлены вам, а не по частям.

Дополнительные ограничения

лицензии За исключением случаев, когда вы были специально лицензированы NT на эти действия в отдельном письменном разрешении, и без ограничения в предыдущем параграфе, ваша лицензия дает право использования Базы данных так, как это предписывает данное соглашение, вы не можете (а) использовать настоящую Базу данных с какими-либо продуктами, системами или приложениями, установленными или другим образом соединенными или находящимися на связи с транспортными средствами, способными производить автоматическую навигацию, позиционирование, диспетчеризацию, прокладывать маршрут в режиме реального времени, управлять парком или подобными приложениями; а также (б) соединенными или находящимися на связи, включая, но не ограничиваясь, с сотовыми телефонами, карманными и портативными компьютерами, пейджерами и карманными портативными компьютерами.

ПРЕДУПРЕЖДЕНИЕ



База данных может содержать неточную или неполную информацию из-за течения времени, изменяющихся обстоятельств, несовершенства использованных источников и по самому характеру сбора полных географических данных, и каждый из этих факторов может вести к неточным результатам.

Отказ от гарантии Настоящая База данных предоставляется вам в виде «как есть», и вы согласны использовать ее на ваш страх и риск. NT и ее лицензиары (а также их лицензиары и поставщики) не дают никаких гарантий, уверений или гарантий иного рода,

Приложения

явных или подразумеваемых, возникающих в силу закона или иным образом, включая, но не ограничиваясь, гарантии на содержание, качество, точность, полноту, эффективность, надежность, пригодность для определенных целей, пользу, использование или результаты, полученные из Базы данных, или на то, что База данных или сервер будут работать бесперебойно и без ошибок.

Отказ от гарантии NT И ЕЕ ЛИЦЕНЗИАРЫ (ВКЛЮЧАЯ ИХ ЛИЦЕНЗИАРОВ И ПОСТАВЩИКОВ) ОТКАЗЫВАЮТСЯ ОТ ЛЮБЫХ ГАРАНТИЙ, ЯВНЫХ ИЛИ ПОДРАЗУМЕВАЕМЫХ, КАЧЕСТВА, ЭКСПЛУАТАЦИИ, ТОВАРНОГО КАЧЕСТВА, ПРИГОДНОСТИ ДЛЯ КОНКРЕТНОГО ИСПОЛЬЗОВАНИЯ ИЛИ ГАРАНТИИ НЕНАРУШЕНИЯ ПРАВ ИНТЕЛЛЕКТУАЛЬНОЙ СОБСТВЕННОСТИ. Некоторые штаты, территории и страны не допускают определенные исключения из гарантии, в связи с чем указанные выше исключения могут не распространяться на вас.

Соглашение об исключении ответственности NT И ЕЕ ЛИЦЕНЗИАРЫ (ВКЛЮЧАЯ ИХ ЛИЦЕНЗИАРОВ И ПОСТАВЩИКОВ) НЕ НЕСЕТ ОТВЕТСТВЕННОСТИ ПЕРЕД ВАМИ В ОТНОШЕНИИ КАКОЙ БЫ ТО НИ БЫЛО ПРЕТЕНЗИИ, ТРЕБОВАНИЯ ИЛИ ДЕЙСТВИЯ, НЕЗАВИСИМО ОТ ХАРАКТЕРА ПРИЧИНЫ ПРЕТЕНЗИИ, ТРЕБОВАНИЯ ИЛИ ДЕЙСТВИЯ, ЗАЯВЛЯЮЩЕГО О КАКИХ-ЛИБО УБЫТКАХ, ТРАВМАХ ИЛИ ПОТЕРЯХ, ПРЯМЫХ ИЛИ КОСВЕННЫХ, К КОТОРЫМ МОГЛО ПРИВЕСТИ ИСПОЛЬЗОВАНИЕ НАСТОЯЩЕЙ БАЗЫ ДАННЫХ; А ТАКЖЕ ЗА ПОТЕРЮ ПРИБЫЛИ, ДОХОДОВ, ДОГОВОРОВ ИЛИ СБЕРЕЖЕНИЙ, А ТАКЖЕ ЛЮБЫХ ДРУГИХ ПРЯМЫХ, КОСВЕННЫХ,

СЛУЧАЙНЫХ, ОСОБЫХ ИЛИ КОСВЕННЫХ УБЫТКОВ, ВОЗНИКШИХ В РЕЗУЛЬТАТЕ ИСПОЛЬЗОВАНИЯ ИЛИ НЕВОЗМОЖНОСТИ ИСПОЛЬЗОВАНИЯ НАСТОЯЩЕЙ БАЗЫ ДАННЫХ, ЛЮБОГО ДЕФЕКТА В БАЗЕ ДАННЫХ, ИЛИ НАРУШЕНИЯ УСЛОВИЙ И ПОЛОЖЕНИЙ В ДЕЙСТВИИ ДОГОВОРА ИЛИ ПРИЧИНЕНИЯ ВРЕДА, А ТАКЖЕ ОСНОВАННОГО НА ГАРАНТИИ, ДАЖЕ ЕСЛИ NT ИЛИ ЕЕ ЛИЦЕНЗИАРЫ БЫЛИ ИЗВЕЩЕНЫ О ВОЗМОЖНОСТИ ВОЗНИКНОВЕНИЯ ТАКИХ УБЫТКОВ. Некоторые штаты, территории и страны не допускают определенные исключения ответственности, в связи с чем указанные выше исключения могут не распространяться на вас.

Экспортный контроль Вы соглашаетесь не экспортировать любую часть Базы данных или прямой продукт в соответствии со всеми лицензиями и разрешениями, требуемыми в соответствии с применяемыми экспортными законами, правилами и нормами, включая, но не ограничиваясь, законы, правила и нормы, применяемые Управлением по контролю за иностранными активами США. Министерство торговли и Бюро промышленности и безопасности США Министерство торговли При условии, что любой из таких экспортных законов, правил и норм запрещают NT выполнять любое из своих обязательств по настоящему соглашению по поставке или распространению Базы данных, такой отказ должен быть оправдан, а не являться нарушением настоящего Соглашения.

Приложения

Полнота соглашения Данные условия и положения составляют целостность соглашения между NT (а также ее лицензиарами, включая их лицензиаров и поставщиков) и вами, относящихся к предмету настоящего соглашения, и заменяет во всей своей полноте любые письменные или устные соглашения, уже существующие между сторонами, в отношении данного предмета.

Автономность положений Вы и NT соглашаетесь в том, что если какая-либо часть данного соглашения будет признана незаконной или неосуществимой, то эта часть должна быть изъята, а остальная часть Соглашения иметь полную силу и действие.

Регулирующее законодательство Приведенные выше условия и положения будут регулироваться законодательством штата Иллинойс, без исполнения (i) положений коллизионного права, или (ii) Конвенции ООН «О договорах международной купли-продажи товаров», которые явно исключены. Вы соглашаетесь подчиняться персональной юрисдикции штата Иллинойс за любые споры, претензии и иски, вытекающие из или в связи с Базой данных, предоставленной вам по данному соглашению.

Управление конечными пользователями Если База данных приобретаетась правительством США или от его лица, либо другой субъект предъявляет или применяет права, аналогичные предъявляемым правительством США, настоящая База данных является «коммерческим термином», как этот термин определен в 48-м пункте Свода федеральных правил. («Правила закупок для федеральных нужд США 2.101»), лицензируется в соответствии с этим лицензионным соглашением с

конечным пользователем, каждая копия Базы данных, отправленная или так или иначе предоставленная, должна быть маркирована и скреплена как полагается со следующим «Уведомлением об использовании», и рассматриваться в соответствии с таким уведомлением:

УВЕДОМЛЕНИЕ ОБ ИСПОЛЬЗОВАНИИ

ПОДРЯДЧИК
(ПРОИЗВОДИТЕЛЬ/ПОСТАВЩИК)

ИМЯ:

NAVTEQ

ПОДРЯДЧИК
(ПРОИЗВОДИТЕЛЬ/ПОСТАВЩИК)

АДРЕС ВЛАДЕЛЬЦА:

425 West Randolph Street, Chicago, IL 60606.

Настоящая База данных является коммерческим продуктом, как это определено в Правилах закупок для федеральных нужд США 2.101

и является предметом лицензионного соглашения с конечным пользователем, по которому

База данных была предоставлена.

© 2011 NAVTEQ. Все права защищены.

Если ответственное лицо закупочного органа, федеральной орган исполнительной власти или какой-либо работник федерального ведомства отказывается использовать представленные в данном соглашении обозначения, они должны уведомить NAVTEQ, прежде чем попытаться найти дополнительные или альтернативные права в Базе данных.

Данные о точках доступа Wi-Fi предоставлены JiWire, © 2013 JiWire.

Приложения

Авторское право Gracenote®

CD и связанные с музыкой данные от Gracenote, Inc. защищены авторским правом ©2000–2007 Gracenote. ПРОГРАММНОЕ ОБЕСПЕЧЕНИЕ Gracenote защищено авторским правом © 2000–2007 Gracenote. К данному продукту и услугам может быть применен один или несколько указанных патентов США: № 5,987,525; № 6,061,680; № 6,154,773, № 6,161,132, № 6,230,192, № 6,230,207, № 6.240,459, № 6,330,593 и иные патенты, выданные или находящиеся в процессе выдачи. Некоторые услуги, предоставляемые по лицензии от Open Globe, Inc., защищены патентом США: #6,304,523.

Gracenote и CDDB являются зарегистрированными товарными знаками Gracenote. Логотип и фирменный знак Gracenote, а также логотип Powered by Gracenote™ являются товарными знаками Gracenote.

Лицензионное соглашение Gracenote® с конечным пользователем (EULA)

На данном устройстве установлено программное обеспечение от компании Gracenote Inc, расположенной по адресу: 2000 Powell Street Emeryville, California 94608 (Gracenote).

ПРОГРАММНОЕ ОБЕСПЕЧЕНИЕ от Gracenote («Программное обеспечение Gracenote») позволяет устройству производить узнавание дисков и музыкальных файлов и получать информацию, связанную с музыкой, включая название, исполнителя, дорожку и сведения о праве собственности («Данные Gracenote»)

с онлайн-серверов («Серверы Gracenote») и выполнять другие функции. Вы можете использовать Данные Gracenote только посредством функций для конечного пользователя, встроенных в данное устройство.

Это устройство может содержать данные, принадлежащие поставщикам Gracenote. В таком случае все ограничения, указанные ниже в отношении Данных Gracenote также распространяются на такое содержимое, и такие поставщики содержимого имеют право на все выгоды и защиту, предусмотренные в настоящем документе, которыми также обладает Gracenote.

Вы соглашаетесь использовать содержимое от Gracenote («Содержимое Gracenote»), Данные Gracenote, ПРОГРАММНОЕ ОБЕСПЕЧЕНИЕ Gracenote и серверы Gracenote только для собственных личных, некоммерческих целей. Вы соглашаетесь не переуступать, не копировать и не передавать Содержимое Gracenote, ПРОГРАММНОЕ ОБЕСПЕЧЕНИЕ Gracenote или любые Данные Gracenote (за исключением Меток, привязанных к музыкальным файлам) в пользу любых третьих лиц. **ВЫ СОГЛАШАЕТЕСЬ ПОЛЬЗОВАТЬСЯ СОДЕРЖИМЫМ GRACENOTE, ДАННЫМИ GRACENOTE, ПРОГРАММНЫМ ОБЕСПЕЧЕНИЕМ GRACENOTE И СЕРВЕРАМИ GRACENOTE ТОЛЬКО НА ОГОВОРЕННЫХ В ДАННОМ СОГЛАШЕНИИ УСЛОВИЯХ.**

Вы соглашаетесь с тем, что в случае нарушения этих ограничений действие вашей неисключительной лицензии на использование Содержимого Gracenote, Данных Gracenote, ПРОГРАММНОГО ОБЕСПЕЧЕНИЯ Gracenote и Серверов Gracenote прекратится. В случае прекращения действия лицензии вы соглашаетесь прекратить всякое

Приложения

использование Содержимого Gracenote, Данных Gracenote, ПРОГРАММНОГО ОБЕСПЕЧЕНИЯ Gracenote и Серверов Gracenote. Компания Gracenote сохраняет все права, в том числе права собственности на Данные Gracenote, ПРОГРАММНОЕ ОБЕСПЕЧЕНИЕ Gracenote, Серверы Gracenote и Содержимое Gracenote. Ни при каких обстоятельствах Gracenote не будет нести ответственности за платежи в ваш адрес за любую предоставляемую вами информацию, включая любой материал, защищённый авторским правом, или информацию о музыкальных файлах. Вы соглашаетесь, что Gracenote может осуществлять свои права, полностью или частично, в соответствии с настоящим соглашением в отношении вас, непосредственно от имени каждой компании.

Служба Gracenote для отслеживания запросов в статистических целях использует уникальный идентификатор. Произвольное присвоение числового идентификатора позволяет службе Gracenote вести подсчет запросов без получения личной информации о пользователе. Дополнительную информацию см. на веб-сайте Gracenote www.gracenote.com в разделе «Политика конфиденциальности службы Gracenote».

ПРОГРАММНОЕ ОБЕСПЕЧЕНИЕ GRACENOTE, КАЖДАЯ ЕДИНИЦА ДАННЫХ GRACENOTE И СОДЕРЖИМОЕ GRACENOTE ПЕРЕДАЮТСЯ ВАМ ПО ЛИЦЕНЗИИ «КАК ЕСТЬ». GRACENOTE НЕ ДЕЛАЕТ ЗАЯВЛЕНИЙ И НЕ ДАЁТ НИКАКИХ ГАРАНТИЙ, ПРЯМЫХ ИЛИ КОСВЕННЫХ, В ОТНОШЕНИИ ТОЧНОСТИ ЛЮБЫХ ДАННЫХ GRACENOTE, ПОЛУЧЕННЫХ С СЕРВЕРОВ GRACENOTE, ИЛИ СОДЕРЖИМОГО GRACENOTE.

GRACENOTE ПОЛНОСТЬЮ И ПО ОТДЕЛЬНОСТИ СОХРАНЯЕТ ЗА СОБОЙ ПРАВО УДАЛИТЬ ДАННЫЕ И/ИЛИ СОДЕРЖИМОЕ С СООТВЕТСТВУЮЩИХ СЕРВЕРОВ КОМПАНИИ ИЛИ, В СЛУЧАЕ, КОГДА РЕЧЬ ИДЁТ О GRACENOTE, ИЗМЕНЯТЬ КАТЕГОРИИ ДАННЫХ ПО ЛЮБОЙ ПРИЧИНЕ, КОТОРУЮ GRACENOTE РАСЦЕНИВАЕТ КАК ДАЮЩУЮ ОСНОВАНИЯ. НЕ ДАЁТСЯ НИКАКИХ ГАРАНТИЙ, ЧТО СОДЕРЖИМОЕ GRACENOTE, ИЛИ ПРОГРАММНОЕ ОБЕСПЕЧЕНИЕ GRACENOTE, ИЛИ СЕРВЕРЫ GRACENOTE НЕ СОДЕРЖАТ В СЕБЕ ОШИБКИ, И ЧТО В ФУНКЦИОНИРОВАНИИ ПРОГРАММНОГО ОБЕСПЕЧЕНИЯ GRACENOTE ИЛИ СЕРВЕРОВ GRACENOTE НЕ БУДЕТ СБОЕВ. GRACENOTE НЕ ОБЯЗАНА ПРЕДОСТАВЛЯТЬ ВАМ НИКАКИЕ УСОВЕРШЕНСТВОВАННЫЕ ИЛИ ДОПОЛНИТЕЛЬНЫЕ ТИПЫ ДАННЫХ, КОТОРЫЕ GRACENOTE ПО СВОЕМУ УСМОТРЕНИЮ МОЖЕТ ПРЕДОСТАВЛЯТЬ В БУДУЩЕМ, И ИМЕЕТ ПРАВО ПРЕКРАТИТЬ ОКАЗАНИЕ УСЛУГ ОНЛАЙН В ЛЮБОЕ ВРЕМЯ. КОМПАНИЯ GRACENOTE ОТКАЗЫВАЕТСЯ ОТ ПРЕДОСТАВЛЕНИЯ КАКИХ-ЛИБО ГАРАНТИЙ, ПРЯМЫХ ИЛИ ПОДРАЗУМЕВАЕМЫХ, ВКЛЮЧАЯ, НО НЕ ОГРАНИЧИВАЯСЬ, ПОДРАЗУМЕВАЕМЫЕ ГАРАНТИИ ТОВАРНОЙ ПРИГОДНОСТИ, ПРИГОДНОСТИ ДЛЯ ДОСТИЖЕНИЯ ОПРЕДЕЛЕННОЙ ЦЕЛИ, ВЛАДЕНИЯ ИЛИ ОТСУТСТВИЯ НАРУШЕНИЯ КАКИХ-ЛИБО ПРАВ. КОМПАНИЯ GRACENOTE НЕ ГАРАНТИРУЕТ НИКАКИХ РЕЗУЛЬТАТОВ, СВЯЗАННЫХ С ИСПОЛЬЗОВАНИЕМ ПРОГРАММНОГО ОБЕСПЕЧЕНИЯ ИЛИ СЕРВЕРА GRACENOTE. НИ ПРИ КАКИХ

Приложения

ОБСТОЯТЕЛЬСТВАХ КОМПАНИЯ GRACENOTE НЕ НЕСЕТ ОТВЕТСТВЕННОСТИ ЗА ЛЮБЫЕ ФАКТИЧЕСКИЕ ИЛИ КОСВЕННЫЕ УБЫТКИ, УПУЩЕННУЮ ВЫГОДУ ИЛИ НЕДОПОЛУЧЕННУЮ ПРИБЫЛЬ.

© Gracenote 2007.

FCC ID: KMHSYNCG2

IC: 1422A-SYNCG2

Это оборудование отвечает требованиям Части 15 Правил Федеральной комиссии связи США и стандартам министерства промышленности Канады в отношении RSS-210. Работа устройства должна соответствовать двум указанным положениям. (1) Это устройство не должно создавать вредные помехи, и (2) это устройство должно поглощать любые принимаемые помехи, в том числе помехи, которые могут вызывать нежелательную работу.

ПРЕДУПРЕЖДЕНИЕ



Внесение изменений или модификаций без разрешения соответствующих регулирующих органов может привести к лишению пользователя права на эксплуатацию данного оборудования. Аббревиатура IC перед номером радиотехнического сертификата означает лишь соответствие техническим условиям, установленным Министерством промышленности Канады.

Антенну, используемую на данном передатчике, нельзя устанавливать или использовать совместно с любой другой антенной или радиопередатчиком.

ОДОБРЕНИЯ ТИПА

УВЕДОМЛЕНИЕ ФСС/ПРОМЫШЛЕННОСТИ КАНАДЫ

Это устройство соответствует требованиям 15-го раздела Правил ФСС. Его работа подчиняется следующим двум условиям: (1) это устройство не может создавать вредные помехи, и (2) это устройство должно противостоять любым принимаемым помехам, включая помехи, которые могут привести к нежелательным режимам работы.

FCC ID: WJLRX-42

IC: 7847A-RX42

Изменения или модификации устройства, которые не получили прямого одобрения стороны, ответственной за соответствие, могут аннулировать право пользователя на применение оборудования.

RX-42 - декларация соответствия

Мы как сторона, несущая ответственность за соответствие продукции, заявляем под свою единоличную ответственность следующее: устройство Handset Integration RX-42 отвечает требованиям нижеуказанной Директивы: 1999/5/EC. С текстом Сертификата соответствия можно ознакомиться на сайте в Интернет по адресу:

www.novero.com/declaration_of_conformity

Торговая марка Bluetooth и соответствующие логотипы являются собственностью компании Bluetooth SIG, Inc. и используются компанией Ford Motor Company по лицензии. Прочие торговые марки и торговые имена принадлежат соответствующим компаниям-владельцам.

Приложения

ОДОБРЕНИЯ ТИПА

iPod - торговая марка компании Apple Inc.

ОДОБРЕНИЯ ТИПА



© 2008 NAVTEQ B.V. Все права защищены.

(AT)	"© Bundesamt für Eich- und Vermessungswesen"
(PL)	"© EuroGeographics"
(FR)	"source: Géoroute® IGN France & BD Carto® IGN France"
(DE)	"Die Grundlagendaten wurden mit Genehmigung der zuständigen Behörden entnommen"
(GB)	"Based upon Crown Copyright material."
(GR)	"Copyright Geomatics Ltd."
(IT)	"La Banca Dati Italiana è stata prodotta usando quale riferimento anche cartografia numerica ed al tratto prodotta e fornita dalla Regione Toscana."
(NO)	"Copyright © 2000; Norwegian Mapping Authority"
(PT)	"Source: IgeoE - Portugal"
(ES)	"Información geográfica propiedad del CNIG"
(SE)	"Based upon electronic data © National Land Survey Sweden."
(CH)	"Topografische Grundlage: © Bundesamt für Landestopographie"

ОДОБРЕНИЯ ТИПА



SD Logo является торговой маркой.

Приложения

ОДОБРЕНИЯ ТИПА

Декларация соответствия ЕС

Компания Valeo заявляет, что это устройство, работающее в коротком диапазоне, отвечает основным требованиям и значимым положениям Директивы 1999/5/ЕС.

Справка для Объединенных Арабских Эмиратов



E125209

ER-GEN-00-0002-24

ОДОБРЕНИЯ ТИПА

Программное обеспечение навигационной системы частично основано на работах команды Free Type team © 2006

ОДОБРЕНИЯ ТИПА

Программное обеспечение навигационной системы частично основано на работах независимой группы JPEG Group

Указатель

A

A/C

См.: Органы управления микроклиматом.....114

ABS

См.: Тормоза.....164
Active City Stop.....186
Принципы работы.....186

D

DPF

См.: Фильтр твердых частиц.....149

H

HLA

См.: Использование системы помощи при трогании на подъеме.....168

HLA

См.: Система помощи при трогании на подъеме.....168

S

SYNC™, поиск и устранение неисправностей.....336
SYNC™.....299
Общая информация.....299

U

USB-порт.....142

V

VIN

См.: Идентификационный номер автомобиля.....262

A

Аварийная световая сигнализация.....67
Аварийные принадлежности.....206
Аварийный выход.....206

Автоматическая коробка передач.....160
Аварийный перевод рычага селектора из положения P (Стоянка).....163
Переключение передач вручную - Автомобили с 5-ступенчатой коробкой передач.....161
Положения селектора передач.....160
Советы по управлению автомобилем с АКП.....163
Спортивный режим и переключение передач вручную - Автомобили с 6-ступенчатой коробкой передач.....162
Автоматическая регулировка уровня.....280
Автоматические стеклоочистители.....55
Автоматический режим управления микроклиматом.....118
Выключение режима Mono.....120
Контроль температуры.....120
Повторное включение режима Mono.....120
Режим «моно».....120
Автоматическое запоминание частот радиостанций.....278
Автоматическое управление включением внешнего освещения.....61
Автоматическое управление дальним светом фар.....61
Включение системы.....62
Настройка чувствительности системы.....63
Ручное вмешательство в работу системы.....63
Авто-Старт-Стоп.....151
Принципы работы.....151
Аккумуляторная батарея автомобиля.....237
Аксессуары
См.: Рекомендация о замене деталей.....8
Активация иммобилайзера двигателя.....48
Активация сигнализации.....51

Указатель

Активная система помощи при парковке.....	174
Принципы работы.....	174
Альтернативные частоты.....	280
Аптечка.....	206

Б

Безопасность детей.....	20
Блокировка замка капота	
См.: Открывание и закрывание капота.....	221
См.: Открывание и закрывание капота.....	221
Блокировка и разблокировка замков.....	39
Блокировка и разблокировка замков дверей снаружи автомобиля.....	40
Двойное запираение.....	39
Запираение.....	39
Крышка багажного отделения.....	40
Отпирание.....	39
Подтверждение блокировки и разблокировки замков.....	40
Раздельное запираение дверей ключом.....	43
Сдвижная дверь.....	40
Блокировка рулевого колеса.....	147
Блокировка рулевого колеса - В комплектацию автомобиля входит:	
Система запуска двигателя кнопкой.....	147
Разблокирование рулевого колеса.....	147
Боковые подушки безопасности	
См.: Использование цепей противоскольжения.....	245
Буксировка автомобиля с опорой на четыре колеса.....	219
Автомобили с автоматической коробкой передач.....	219
Для всех автомобилей.....	219
Буксировка.....	200
Буксировка прицепа.....	200
Освещение прицепа.....	201
При буксировке прицепа.....	200

Быстрый обзор.....	10
Автоматическая коробка передач.....	18
Автоматическая система климат-контроля.....	16
Автоматический режим работы стеклоочистителя.....	15
Автоматическое включение освещения.....	15
Блокировка замков.....	14
Буксировка автомобиля на четырех колесах.....	19
Доступ без ключа.....	13
Запуск двигателя без ключа.....	17
Информационные дисплеи.....	16
Лючок топливозаправочной горловины.....	17
Механическая коробка передач.....	18
Наружные зеркала заднего вида с электроприводом складывания.....	15
Открывающаяся вверх дверь с приводом.....	13
Панель управления.....	10
Разблокировка замков.....	14
Регулировка положения рулевого колеса.....	14
Ручной режим управления микроклиматом.....	16
Система ограничения скорости.....	19
Фильтр твердых частиц (DPF).....	17
Электрические стеклоподъемники.....	15

В

Важная информация об аудиосистеме.....	266
Disc (Диск)*.....	266
Дисплеи аудиоблоков.....	266
Введение.....	7
Вентиляционные дефлекторы.....	115
Боковой воздушный дефлектор.....	115
Дефлекторы вентиляции второго ряда.....	115
Центральные сопла системы вентиляции.....	115
Вентиляционный отверстие	
См.: Вентиляционные дефлекторы.....	115

Указатель

Вентиляция См.: Органы управления микроклиматом.....114	Голосовое управление.....53
Верхние багажники крыши и кронштейны для различных грузов.....196	Д
Релинги крыши.....196	Держатель блока спутниковой навигации.....142
Установка поперечин.....197	Регулировка держателя.....142
Выражные фары.....65	Детские автокресла-подушки.....21
Включение/Выключение.....276	Дополнительная подушка (Группа 3).....22
Внутрисалонное зеркало заднего вида с функцией автоматического затемнения.....82	Дополнительное кресло (Группа 2).....22
Воспроизведение в случайном порядке.....282	Детские сиденья.....20
Тип 1.....282	Устройства детской безопасности, подходящие для различных весовых категорий.....20
Типы 2 и 3.....282	Дополнительное гнездо входа (AUX IN).....286
Воспроизведение записей в формате MP3.....283	Дополнительные электрические розетки.....139
Проигрывание диска с мульти-сеансной записью.....284	Инвертирующий усилитель мощности.....140
Воспроизведение компакт-дисков.....282	З
Вспомогательный отопитель.....121	Задние противотуманные фонари.....64
Вспомогательный отопитель автомобиля с дизельным двигателем (в зависимости от страны).....123	Задние сиденья.....127
Парковочный отопитель (на время стоянки).....121	Сиденья второго ряда - C-MAX.....127
Выбор дорожки.....282	Сиденья второго ряда - Grand C-MAX.....133
Типы 2 и 3.....282	Сиденья третьего ряда - Grand C-MAX.....135
Выключатель зажигания.....144	Замена аккумуляторной батареи 12 В238
Выключатель стартера См.: Выключатель зажигания.....144	Замена колеса.....251
Выключение двигателя.....150	Автомобили с запасным колесом.....251
Автомобили с дизельными двигателями.....150	Демонтаж колеса.....254
Выключение подачи топлива.....206	Домкрат.....251
Выключатель зажигания.....206	Замковые гайки крепления колеса.....251
Запуск без ключа.....207	Сборка монтажного ключа.....253
Выпуски новостей.....280	Снятие декоративной накладки колеса.....254
Г	Точки установки опорных пят подъемника или домкрата.....252
Гайки крепления колес	Установка колеса.....255
См.: Замена колеса.....251	
См.: Замена колеса.....251	
Гнездо аудиовхода.....141	

Указатель

Замена ламп.....	68	Звуковые предупреждения и индикаторы.....	91
Боковой повторитель.....	71	Автоматическая коробка передач.....	92
Габаритные фонари.....	70	Включение зажигания обычным ключом.....	92
Задние фонари.....	72	Включение и выключение предупреждающего звукового сигнала.....	91
Лампа багажного отделения, лампа пространства для ног и лампа двери багажного отделения.....	75	Ключ снаружи автомобиля.....	92
Лампа подсветки входа.....	71	Крышка багажного отделения — открывающаяся вверх дверь с приводом.....	92
Передние противотуманные фары.....	72	Низкий уровень топлива.....	92
Плафоны освещения салона.....	75	Сигнализатор не выключенных фар.....	92
Фара головного света.....	69	Сигнализатор опасности обледенения.....	92
Фонарь подсветки регистрационного знака.....	75	Устройство напоминания о непристегнутом ремне безопасности.....	93
Центральный стоп-сигнал.....	74	Зеркала	
Замена лампы		См.: Окна и зеркала.....	77
См.: Замена ламп.....	68	См.: Окна и зеркала с обогревом.....	120
Замена плавкого предохранителя.....	217	Зимние шины	
Замена щеток стеклоочистителей.....	57	См.: Использование зимних шин.....	245
Щётки очистителя ветрового стекла.....	57	Знак аварийной остановки.....	206
Электродвигатель стеклоочистителя заднего окна.....	58	И	
Замки.....	39	Идентификационный номер автомобиля.....	262
Замки с функцией блокировки от открывания детьми.....	27	Идентификация автомобиля.....	261
Заправка топливом.....	155	Иммобилайзер двигателя.....	48
Заправочные объемы и технические характеристики.....	263	Принципы работы.....	48
Технические характеристики.....	263	Иммобилайзер	
Запрограммированные ключи.....	48	См.: Иммобилайзер двигателя.....	48
Запуск автомобиля от внешнего источника.....	237	Информационные дисплеи.....	94
Присоединение проводов.....	237	Общая информация.....	94
Пуск двигателя.....	238		
Запуск и остановка двигателя.....	144		
Общая информация.....	144		
Защита людей, находящихся в автомобиле.....	29		
Принципы работы.....	29		
Защитный код.....	275		

Указатель

Информационные сообщения.....	100	Использование SYNC™ на вашем	
Аккумулятор и система зарядки.....	102	телефоне.....	304
Доступ без ключа.....	104	Bluetooth устр-ва.....	316
Замки с электроприводом функции		СМС.....	312
"защиты детей".....	103	Выбор функций с помощью меню	
Запуск двигателя.....	109	сотового телефона.....	311
Запуск-остановка.....	110	Голосовые команды мобильного	
иммобилайзера двигателя.....	104	телефона.....	306
Коробка передач.....	110	Доступ к настройкам вашего	
Надувные подушки безопасности.....	101	мобильного телефона.....	314
Незакрытая дверь.....	103	Звонок.....	308
Обслуживание.....	106	Настройки телефона во время	
Освещение.....	105	активного вызова.....	309
Рулевое управление с усилителем.....	108	Первое установление связи мобильного	
Сигнализатор сообщений.....	101	телефона.....	305
Сигнализация.....	101	Принятие вызовов.....	309
Система динамической стабилизации		Установление связи последующих	
(ESP).....	108	мобильных телефонов.....	305
Система информации о мёртвых зонах		Использование SYNC™ на	
(BLIS).....	102	медиаплеере вашего	
Система контроля давления воздуха в		автомобиля.....	327
шинах.....	113	Bluetooth устройства и системные	
Система помощи при трогании на		настройки.....	336
подъеме.....	104	Голосовые команды	
Информационные сообщения системы		медиа-плеера.....	329
ABS		Доступ к USB библиотеке.....	334
См.: Советы по управлению автомобилем		Подключение вашего медиа-плеера к	
с антиблокировочной системой		USB-порту.....	328
тормозов.....	164	Функции меню Media.....	333
Информационный центр		Что сейчас играет?.....	329
См.: Информационные дисплеи.....	94	Использование активной системы	
Использование Active City Stop.....	187	помощи при парковке.....	174
Включение и выключение системы.....	187	Использование аудиосистемы.....	276
		Использование зимних шин.....	245
		Использование ограничителя	
		скорости.....	182
		Включение и выключение системы.....	182
		Задание предельной скорости.....	182
		Предупреждения, выдаваемые	
		системой.....	183
		Умышленное превышение ограничения	
		скорости.....	183

Указатель

Использование предупреждения водителя.....	184
Включение и выключение системы.....	184
Дисплей системы.....	185
Переустановка параметров системы.....	185
Предупреждения, выдаваемые системой.....	185
Использование ремней безопасности во время беременности.....	36
Использование системы динамической стабилизации.....	167
Использование системы круиз-контроля.....	180
Включение системы круиз-контроля.....	180
Восстановление значения стабилизируемой скорости.....	181
Выключение системы круиз-контроля.....	181
Занесение в память значения стабилизируемой скорости.....	180
Изменение значения стабилизируемой скорости.....	180
Отмена режима стабилизации скорости.....	181
Использование системы помощи при трогании на подъеме.....	168
Активация системы.....	168
Деактивация системы.....	169
Только автомобили с механической коробкой передач.....	168
Использование функции распознавания речи.....	301
Взаимодействие с системой и обратная связь.....	302
Начало голосового сеанса.....	301
Полезные советы.....	301
Использование цепей противоскольжения.....	245
Автомобили с системой динамической стабилизации (ESP).....	246
Использование цикла «Пуск-остановка».....	151
Процедура остановки двигателя.....	152
Процедура перезапуска двигателя.....	152
Использование экономичного режима ECO.....	153
Сброс режима Eco.....	153
К	
Камера заднего вида.....	177
Автомобили с системой помощи при парковке.....	179
Активация камеры заднего вида.....	177
Использование дисплея.....	178
Отключение камеры заднего вида.....	179
Камера заднего обзора.....	177
Принципы работы.....	177
Каталитический нейтрализатор.....	155
Управление автомобилем с каталитическим нейтрализатором.....	155
Качество топлива - Бензиновый.....	154
Качество топлива - Дизельный.....	154
Длительное хранение.....	155
Кнопка включения звукового сигнала.....	276
Кнопка выбора частотного диапазона.....	276
Кнопки настройки радиостанций.....	276
Настройка со сканированием.....	277
Поиск станций.....	276
Ручная настройка.....	276
Функция переключения в режиме цифрового аудиовещания.....	276
Кнопки настройки частот радиостанций.....	277
Колеса и шины.....	240
Общая информация.....	240
Технические характеристики.....	256
Комплект для ремонта шин.....	240
Использование комплекта.....	241
Накачивание шины.....	241
Общие сведения.....	240
Проверка давления в шинах.....	244
Комплект для ремонта шин См.: Комплект для ремонта шин.....	240
Коробка передач.....	160
Коробка передач См.: Коробка передач.....	160

Указатель

Коррекция наклона световых пучков фар.....	64
Рекомендуемые положения наклона световых пучков фар.....	64
Краткое описание аудиоблока.....	267
Крышка лючка заливной горловины.....	156
Заливка топлива из канистры.....	157
Крышки багажного отделения.....	196

Л

Лицензионное соглашение с конечным пользователем.....	347
Лицензионное соглашение SYNC® с конечным пользователем (EULA).....	347

М

Маршрутный компьютер.....	100
Запас хода по топливу.....	100
Мгновенный расход топлива.....	100
Одометр.....	100
Сброс маршрутного компьютера.....	100
Средний расход топлива.....	100
Средняя скорость.....	100
Температура наружного воздуха.....	100
Цифровой спидометр.....	100
Меню аудиоблока.....	280
Меры предосторожности.....	154
Меры предосторожности при движении в холодную погоду.....	205
Места для хранения вещей.....	141
Заднее вещевое отделение.....	141
Места расположения креплений ISOFIX.....	26
Крепление детского кресла верхними ляжками.....	27
Скобы крепления верхнего стропа - C-MAX.....	26
Скобы крепления верхнего стропа - Grand C-MAX.....	27
Скобы крепления верхнего стропа — все автомобили.....	26
Механическая коробка передач.....	160
Мойка автомобиля	
См.: Очистка автомобиля снаружи.....	234

Н

Навигационная система.....	288
Безопасность дорожного движения.....	289
Загрузка картографических данных.....	288
Информация.....	294
Настр. маршрута.....	292
Настройка маршрута.....	289
Настройка параметров навигационной системы.....	294
Обновления навигационных карт.....	297
Одобрения типа.....	297
Предупреждение об опасных участках.....	297
Структура меню.....	290
Нагреватель блока цилиндров.....	150
Накачивание спущенной шины	
См.: Комплект для ремонта шин.....	240
Накачивание шины при проколе	
См.: Комплект для ремонта шин.....	240
Напольные коврики.....	143
Наружные зеркала заднего вида.....	80
Зеркала, складываемые вручную.....	80
Наружные зеркала заднего вида с электроприводом.....	81
Наклон зеркального элемента.....	81
Наружные зеркала заднего вида с электроприводом складывания.....	81
Настройка приема транспортных сообщений.....	278
Активизация приема дорожных сообщений.....	278
Громкость трансляции дорожных сообщений.....	279
Прекращение передачи дорожного сообщения.....	279

О

Обкатка.....	205
Двигатель.....	205
Тормозная система и сцепление.....	205
Шины.....	205
Обкатка	
См.: Обкатка.....	205

Указатель

Обогрев	
См.: Органы управления	
микроклиматом.....	114
Обслуживание.....	220
Общая информация.....	220
Технические характеристики.....	230
Обслуживание шин.....	245
Общий вид моторного отсека - 1.0L	
EcoBoost™.....	222
Общий вид моторного отсека - 1.6L	
Duratec-16V Ti-VCT (Sigma).....	223
Общий вид моторного отсека - 1.6L	
Duratorq-TDCi (DV) Дизель.....	225
Общий вид моторного отсека - 2.0L	
Duratorq-TDCi (DW) Дизель.....	226
Ограничитель скорости.....	182
Принципы работы.....	182
О данном руководстве.....	7
Защита окружающей среды.....	7
Одобрения типа.....	368
RX-42 - декларация соответствия.....	368
Декларация соответствия ЕС.....	370
Справка для Объединенных Арабских	
Эмиратов.....	370
УВЕДОМЛЕНИЕ	
ФС/ПРОМЫШЛЕННОСТИ	
КАНАДЫ.....	368
Окна и зеркала.....	77
Окна и зеркала с обогревом.....	120
Обогреваемые наружные зеркала.....	120
Электрообогреватели ветрового и	
заднего стекла.....	120
Омыватели ветрового стекла.....	56
Омыватели	
См.: Стеклоочистители и	
стеклоомыватели.....	54
Омыватели фар.....	57
Органы управления	
микроклиматом.....	114
Принципы работы.....	114
Органы управления осветительным	
оборудованием.....	60
Дальний и ближний свет фар.....	60
Освещение для безопасного подхода к	
дому (после окончания поездки).....	61
Переключатель приборов наружного	
освещения.....	60
Сигнализация дальним светом	
фар.....	60
Стояночные фонари.....	60
Осветительное оборудование.....	60
Отключение иммобилайзера	
двигателя.....	48
Отключение подушки безопасности	
пассажира.....	37
Включение фронтальной подушки	
безопасности переднего	
пассажира.....	38
Отключение фронтальной подушки	
безопасности переднего	
пассажира.....	37
Управление выключателем подушки	
безопасности переднего	
пассажира.....	37
Отключение сигнализации.....	51
Автомобили, не оборудованные	
системой управления замками без	
помощи ключа.....	51
Автомобили, оборудованные системой	
управления замками без помощи	
ключа.....	51
Открытие и закрытие	
капота.....	221
Закрытие капота.....	221
Открытие капота.....	221
Отопитель, работающий на топливе	
См.: Вспомогательный отопитель.....	121
Очистители ветрового стекла.....	54
Прерывистая работа	
стеклоочистителей.....	54
Система автоматической работы	
стеклоочистителя.....	54

Указатель

Очиститель и омыватели заднего стекла.....	56
Омыватель заднего окна.....	56
Очистка стекол при включении передачи заднего хода.....	56
Прерывистая работа стеклоочистителей.....	56
Очистка автомобиля снаружи.....	234
Защита лакокрасочного покрытия кузова.....	235
Очистка заднего стекла.....	234
Очистка легкосплавных дисков.....	234
Очистка фар.....	234
Очистка хромированных деталей.....	234
Очистка салона.....	235
Дисплеи на панели приборов, ЖКИ-дисплеи и дисплеи аудиосистемы.....	235
Задние окна.....	236
РЕМНИ БЕЗОПАСНОСТИ.....	235
П	
Перевозка груза.....	193
Общая информация.....	193
Перевозка грузов	
См.: Верхние багажники крыши и кронштейны для различных грузов.....	196
Передние противотуманные фары.....	63
Персональные настройки.....	100
Выключения звуковых сигналов.....	100
Единицы измерения.....	100
Плавкие предохранители.....	208
Плафоны внутреннего освещения.....	66
Внутреннее освещение.....	66
Общее освещение.....	67
Повторное воспроизведение дорожек компакт-диска.....	283
Тип 1.....	283
Типы 2 и 3.....	283
Подголовники.....	124
Регулировка подголовников.....	125
Снятие подголовников.....	125
Подставки для стаканов.....	140
Подносы в спинках сидений.....	140
Подстаканник.....	141
Показ сопроводительной информации из файла MP3.....	284
Проигрывание CD-диска в режиме "text".....	284
Полное открывание/ закрывание.....	79
Общее закрывание.....	79
Общее открывание.....	79
Предупреждение водителя.....	184
Принципы работы.....	184
Прекращение воспроизведения компакт-диска.....	284
Преодоление водной преграды.....	205
Преодоление водной преграды.....	205
Прикуриватель.....	139
Приложения и службы SYNC™.....	319
SYNC AppLink.....	323
Включение и выключение функции «Экстренная помощь».....	320
В случае аварии.....	321
Функция «Экстренная помощь» системы SYNC.....	320
Приложения.....	346
Пристегивание ремней безопасности.....	31
C-MAX.....	32
Grand C-MAX.....	33
Проверка моторного масла.....	228
Доливка.....	228
Проверка уровня масла.....	228
Проверка омывающей жидкости.....	230
Проверка охлаждающей жидкости двигателя.....	229
Доливка.....	229
Проверка уровня охлаждающей жидкости.....	229
Проверка уровня масла	
См.: Проверка моторного масла.....	228
Проверка уровня охлаждающей жидкости	
См.: Проверка охлаждающей жидкости двигателя.....	229
Проверка уровня тормозной жидкости и рабочей жидкости гидропривода сцепления.....	230
Проверка щеток стеклоочистителей.....	57

Указатель

Проигрыватель компакт-дисков.....	282
Противотуманные фары — Задние	
См.: Задние противотуманные фонари.....	64
Противотуманные фары - Передние	
См.: Передние противотуманные фары.....	63
Процесс мойки	
См.: Очистка автомобиля снаружи.....	234
Пуск без помощи ключа.....	144
Включение зажигания.....	145
Запуск двигателя на автомобилях с автоматической коробкой передач.....	145
Запуск двигателя на автомобилях с механической коробкой передач.....	145
Невозможность произвести запуск двигателя.....	145
Остановка двигателя во время движения автомобиля.....	146
Остановка двигателя на неподвижном автомобиле.....	146
Пуск дизельного двигателя.....	145
Пуск бензинового двигателя.....	147
Пуск двигателя в случае излишнего поступления топлива.....	148
Холодный/прогретый двигатель.....	147
Частота холостого хода двигателя после пуска.....	148
Пуск двигателя от аккумуляторной батареи другого автомобиля	
См.: Запуск автомобиля от внешнего источника.....	237
Пуск дизельного двигателя.....	148
Холодный/прогретый двигатель.....	148
Р	
Расположение блоков плавких предохранителей.....	208
Блок предохранителей в грузовом отсеке.....	208
Блок предохранителей в моторном отсеке.....	208
Блок предохранителей в салоне.....	208
Расход топлива.....	155
Расход топлива	
См.: Технические характеристики.....	158
Регулирование фар	
См.: Регулировка фар - В комплектацию автомобиля входит: Адаптивное переднее освещение/Газоразрядные фары.....	67
Регулировка высоты крепления ремня безопасности.....	35
Регулировка положения рулевого колеса.....	52
Регулировка фар - В комплектацию автомобиля входит: Адаптивное переднее освещение/Газоразрядные фары.....	67
Регулятор яркости подсветки панели приборов.....	139
Режим передачи региональных новостей (REG).....	281
Рекомендация о замене деталей.....	8
Гарантия на запасные части.....	9
Плановое техническое обслуживание и ремонты механической части.....	8
Послеаварийные ремонты.....	8
Рулевое колесо.....	52
Ручной режим управления микроклиматом.....	116
Вентилятор.....	116
Вентиляция.....	117
Кондиционирование воздуха.....	117
Режим быстрого прогрева салона.....	116
Рециркуляция воздуха.....	116
Управление распределением воздуха.....	116
С	
Сетки для удержания грузов.....	195
C-MAX.....	195
Grand C-MAX.....	195
Сетка для крепления багажа.....	195

Указатель

Сигнализаторы и индикаторы.....	88	Сидение в правильном положении.....	124
Автоматический индикатор включения дальнего света.....	88	Сиденья.....	124
Индикатор включения дальнего света.....	89	Сиденья с обогревом.....	136
Индикатор включения задних противотуманных фонарей.....	90	Сиденья с ручной регулировкой.....	125
Индикатор включения фар.....	89	Перемещение сидений назад и вперед.....	125
Индикатор выключения системы динамической стабилизации.....	91	Регулировка валика поясничной поддержки.....	126
Индикатор контроля мертвых зон.....	88	Регулировка высоты водительского сиденья.....	126
Индикатор переключения передач.....	91	Регулировка угла наклона спинки сиденья.....	126
Индикатор свечей предпускового подогрева.....	89	Сиденья с электрической регулировкой.....	127
Индикатор системы Start-Stop.....	91	Система динамической стабилизации.....	166
Индикатор системы поддержания устойчивости.....	91	Принципы работы.....	166
Индикатор состояния системы круиз-контроля.....	89	Система информации на участках плохой обзорности.....	82
Индикатор центра сообщений.....	90	Включение и выключение системы.....	84
Контрольная лампа давления масла.....	90	Использование системы.....	83
Контрольная лампа двигателя.....	89	Ошибки обнаружения.....	84
Контрольная лампа надувной подушки безопасности.....	88	Принцип действия и сигналы системы.....	83
Контрольная лампа напоминания о необходимости пристегнуть ремень безопасности.....	91	Система информации о мёртвых зонах (BLIS).....	82
Контрольная лампа низкого уровня топлива.....	90	Система кондиционирования воздуха См.: Органы управления микроклиматом.....	114
Контрольная лампа передних противотуманных фар.....	89	Система контроля давления в шинах.....	246
Контрольная лампа системы зажигания.....	90	Зависимость давления в шинах от температуры.....	247
Контрольная лампа тормозной системы.....	88	Основные сведения о системе контроля давления в шинах.....	247
Лампа аварийной сигнализации антиблокировочной системы тормозов.....	88	Процедура сброса системы контроля давления в шине.....	250
Предупреждающая лампа опасности обледенения.....	89	Смена шин с помощью системы контроля давления в шинах.....	247
Предупреждающий индикатор низкого давления в шинах.....	90	Система определения непристегнутого ремня безопасности.....	35
Предупреждающий индикатор превышения скорости.....	90	Отключение сигнализатора непристегнутого ремня безопасности.....	36
Указатель поворота.....	89	Только Grand C-MAX.....	36
Сигнализация.....	49		
Принципы работы.....	49		

Указатель

Система помощи при парковке - В комплектацию автомобиля входит: Задняя система помощи при парковке.....	170
Система помощи при парковке - В комплектацию автомобиля входит: Передняя и задняя системы помощи при парковке.....	172
Включение и выключение системы помощи при парковке.....	172
Маневрирование с использованием системы помощи при парковке.....	172
Система помощи при трогании на подъеме (HLA) См.: Использование системы помощи при трогании на подъеме.....	168
Система помощи при трогании на подъеме.....	168
Принципы работы.....	168
Система распознавания дорожных знаков.....	191
Использование системы.....	192
Принцип работы.....	191
Система удержания полосы движения.....	188
Предупреждающие сигналы системы контроля за соблюдением дорожной разметки.....	188
Система помощи для удержания полосы движения.....	190
Система управления замками без помощи ключа.....	44
Блокировка замков.....	45
Блокировка и разблокировка дверей с помощью механического ключа.....	47
Деактивированные ключи.....	46
Общие сведения.....	44
Пассивный ключ.....	44
Разблокировка замков.....	45
Системы помощи водителю.....	188
Системы помощи при парковке.....	170
Принципы работы.....	170
Сканирование дорожки компакт-диска.....	283
Тип 1.....	283
Типы 2 и 3.....	283
Складной буксировочный крюк.....	201
Движение с прицепом.....	204
Обслуживание.....	204
Складывание буксировочного приспособления.....	202
Установка буксировочного приспособления.....	203
Словарь символов.....	8
Символы используемые в руководстве.....	8
Символы наносимые на узлы автомобиля.....	8
Снятие фары.....	68
Советы по вождению.....	205
Советы по управлению автомобилем с антиблокировочной системой тормозов.....	164
Солнцезащитные шторки.....	137
Боковые окна.....	137
Крыша.....	137
Стеклоочистители и стеклоомыватели.....	54
Технические характеристики.....	59
Стояночный тормоз.....	164
Стояночный тормоз См.: Стояночный тормоз.....	164
Т	
Таблица технических характеристик ламп.....	76
Таблица характеристик плавких предохранителей.....	209
Блок предохранителей в грузовом отсеке.....	214
Блок предохранителей в моторном отсеке.....	209
Блок предохранителей в салоне.....	212
Табличка с идентификационным номером автомобиля.....	261
Технические характеристики См.: Заправочные объемы и технические характеристики.....	263
Топливо и заправка.....	154
Технические характеристики.....	158
Тормоза.....	164
Принципы работы.....	164
Точки крепления багажа.....	193

Указатель

Точки крепления буксировочного оборудования.....	218
Местоположение буксирной петли.....	218
Установка буксирной петли.....	218
Точки подключения аккумуляторной батареи.....	238

У

Указатели поворота.....	66
Указатели.....	86
Указатель температуры охлаждающей жидкости двигателя.....	87
Указатель уровня топлива.....	87
Управление аудиосистемой.....	52
Тип 1.....	52
Тип 2.....	53
Управление скоростью	
См.: Использование системы круиз-контроля.....	180
Управление скоростью.....	180
Принципы работы.....	180
См.: Управление скоростью.....	180
Ускоренный переход вперед/назад.....	282
Установка детского сиденья.....	22
Устранение мелких повреждений лакокрасочного покрытия.....	236
Устранение неполадок в работе аудиосистемы.....	287
Уход за автомобилем.....	234

Ф

Фильтр твердых частиц.....	149
Регенерация.....	149
Функции безопасности.....	275
Функции обеспечения комфорта.....	137

Ц

Цифровая обработка сигнала (DSP).....	280
DSP-эквалайзер.....	280
Изменение параметров системы DSP.....	280
Использование системы DSP.....	280

Ч

Часы.....	139
-----------	-----

Ш

Шины дополнительного источника питания	
См.: Запуск автомобиля от внешнего источника.....	237

Шины	
См.: Колеса и шины.....	240

Щ

Щиток приборов.....	86
Щуп для проверки моторного масла - 1.0L EcoBoost™.....	227
Щуп для проверки моторного масла - 1.6L Duratec-16V Ti-VCT (Sigma).....	227
Щуп для проверки моторного масла - 1.6L Duratorq-TDCi (DV) Дизель/ 2.0L Duratorq-TDCi (DW) Дизель.....	228

Э

Эвакуация автомобиля.....	218
Экономичный режим ECO.....	153
Принципы работы.....	153
Электрические замки дверей	
См.: Блокировка и разблокировка замков.....	39
Электрические стеклоподъемники.....	77
Блокировка окон.....	77
Задержка выключения вспомогательного оборудования.....	79
Опускание одним касанием.....	77
Поднятие одним касанием.....	77
Функция остановки и реверса стекла при возникновении препятствия.....	78
Электромагнитная совместимость.....	346

