

# FORD FIESTA Руководство пользователя



Информация, содержащаяся в этой публикации, являлась верной на момент сдачи в печать. В интересах непрерывного развития компания оставляет за собой право в любой момент вносить изменения в технические характеристики, конструкцию или комплектацию своей продукции без предварительного уведомления и без каких-либо обязательств. Ни одна из частей данной публикации не может быть воспроизведена, передана или сохранена в информационно-поисковых системах, а также переведена на тот или иной язык в любой форме и любыми средствами без письменного согласия компании. Ошибки и пропуски информации исключены.

© Ford Motor Company 2012

Все права защищены.

Номер по каталогу: CG3582ru 10/2012 20121029145555

# Содержание

## Введение

О данном руководстве.....	7
Словарь символов.....	7
Рекомендация о замене деталей.....	9
Оборудование мобильной связи.....	10
Регистрация данных.....	10

## Быстрый обзор

Быстрый обзор.....	12
--------------------	----

## Безопасность детей

Установка детского сиденья.....	19
Установка детского сиденья.....	22
Замки с функцией блокировки от отпирания детьми.....	26

## Ремни безопасности

Пристегивание ремней безопасности.....	27
Регулировка высоты крепления ремня безопасности.....	28
Система напоминания о непристегнутом ремне безопасности.....	28

## Дополнительная система пассивной безопасности

Принципы работы.....	29
Подушка безопасности водителя.....	30
Подушка безопасности пассажира.....	30
Боковые подушки безопасности.....	31
Подушка безопасности для коленей.....	31
Боковые занавесы системы надувных подушек безопасности.....	32

## Ключи и пульты дистанционного управления

Общая информация о радиочастотах.....	33
---------------------------------------	----

Дистанционное управление.....	33
Замена утерянного ключа или пульта дистанционного управления.....	36

## МуKey™

Принципы работы.....	37
Создание системы МуKey.....	38
Удаление информации всех ключей системы МуKey.....	39
Проверка состояния системы МуKey.....	39
Функция МуKey, поиск и устранение неисправностей.....	39

## Замки

Блокировка и разблокировка замков.....	41
Задняя поднимающаяся дверь с ручным управлением.....	43
Система управления замками без помощи ключа.....	44

## Безопасность

Пассивная противоугонная система.....	47
Противоугонная сигнализация.....	47

## Рулевое колесо

Регулировка положения рулевого колеса.....	51
Управление аудиосистемой.....	51
Голосовое управление.....	52
Управление скоростью.....	52

## Стеклоочистители и стеклоомыватели

Очистители ветрового стекла.....	53
Автоматические стеклоочистители.....	53
Омыватели ветрового стекла.....	54
Очиститель и омыватели заднего стекла.....	55

# Содержание

## Осветительное оборудование

Общая информация.....	56
Органы управления осветительным оборудованием.....	56
Автоматическое управление включением внешнего освещения.....	57
Регулятор яркости подсветки панели приборов.....	57
Задержка выключения фар.....	58
Световое оборудование дневного времени.....	58
Передние противотуманные фары.....	58
Задние противотуманные фонари.....	58
Коррекция наклона световых пучков фар.....	59
Указатели поворота.....	60
Плафоны внутреннего освещения.....	60

## Окна и зеркала

Электрические стеклоподъемники.....	61
Наружные зеркала заднего вида.....	63
Внутреннее зеркало заднего вида.....	64
Полное открывание/ закрывание.....	64

## Щиток приборов

Указатели.....	67
Сигнализаторы и индикаторы.....	68
Звуковые предупреждения и индикаторы.....	71

## Информационные дисплеи

Общая информация.....	73
Часы.....	76
Маршрутный компьютер.....	77

Персональные настройки.....	78
Информационные сообщения.....	78

## Органы управления микроклиматом

Принципы работы.....	90
Вентиляционные дефлекторы.....	90
Ручной режим управления микроклиматом.....	91
Автоматический режим управления микроклиматом.....	92
Советы по контролю внутреннего климата.....	94
Окна и зеркала с обогревом.....	98

## Сиденья

Сидение в правильном положении.....	100
Подголовники.....	100
Сиденья с ручной регулировкой - 3-дверный.....	101
Сиденья с ручной регулировкой - 5-дверный.....	103
Задние сиденья.....	105
Сиденья с обогревом.....	106

## Дополнительные электрические розетки

Дополнительные электрические розетки.....	107
Прикуриватель.....	107

## Отделения для хранения предметов

Подставки для стаканов.....	109
Держатель для бутылок.....	109

## Запуск и остановка двигателя

Общая информация.....	110
Выключатель зажигания.....	110

# Содержание

Пуск без помощи ключа.....	111	<b>Системы помощи при парковке</b>	
Блокировка рулевого колеса.....	113	Принципы работы.....	135
Пуск бензинового двигателя.....	113	Система помощи при парковке.....	135
Пуск дизельного двигателя.....	115	Камера заднего вида.....	138
Фильтр твердых частиц.....	115	<b>Управление скоростью</b>	
Выключение двигателя.....	116	Принципы работы.....	141
<b>Уникальные характеристики модификаций автомобилей</b>		Использование системы круиз-контроля.....	141
Пуск-остановка.....	117	<b>Системы помощи водителю</b>	
<b>Топливо и заправка</b>		Active City Stop.....	143
Меры предосторожности.....	119	<b>Перевозка груза</b>	
Качество топлива - Бензиновый.....	120	Общая информация.....	145
Качество топлива - Дизельный.....	120	Вещевой отсек под полом задка.....	145
Полная выработка топлива.....	121	Крышки багажного отделения.....	146
Каталитический нейтрализатор.....	122	<b>Буксировка</b>	
Заправка топливом.....	123	Буксировка прицепа.....	147
Расход топлива.....	124	Шар сцепного устройства.....	147
Технические характеристики.....	126	Точки крепления буксировочного оборудования.....	150
<b>Коробка передач</b>		Буксировка автомобиля с опорой на четыре колеса.....	151
Механическая коробка передач.....	127	<b>Советы по вождению</b>	
Автоматическая коробка передач.....	127	Обкатка.....	153
Система помощи при трогании на подъеме.....	131	Меры предосторожности при движении в холодную погоду.....	153
<b>Тормоза</b>		Преодоление водной преграды.....	153
Общая информация.....	132	Напольные коврики.....	154
Советы по управлению автомобилем с антиблокировочной системой тормозов.....	132	<b>Аварийные принадлежности</b>	
Стояночный тормоз.....	132	Аварийная световая сигнализация.....	156
<b>Система динамической стабилизации</b>		Аптечка.....	156
Принципы работы.....	134	Знак аварийной остановки.....	156
Использование системы динамической стабилизации.....	134		

# Содержание

Запуск автомобиля от внешнего источника электропитания.....156

## Плавкие предохранители

Расположение блоков плавких предохранителей.....159

Таблица характеристик плавких предохранителей.....160

Замена плавкого предохранителя.....168

## Обслуживание

Общая информация.....169

Открытие и закрытие капота.....170

Общий вид моторного отсека - 1.0L EcoBoost.....171

Общий вид моторного отсека - 1.25L Duratec-16V (Sigma).....172

Общий вид моторного отсека - 1.4L Duratec-16V (Sigma).....173

Общий вид моторного отсека - 1.6L Duratec-16V (Sigma).....175

Общий вид моторного отсека - 1.5L Duratorq-TDCi (67кВт/91л.с.).....176

Общий вид моторного отсека - 1.6L Duratorq-TDCi (DV) Дизель.....177

Щуп для проверки моторного масла - 1.0L EcoBoost.....178

Щуп для проверки моторного масла - 1.25L Duratec-16V (Sigma).....178

Щуп для проверки моторного масла - 1.4L Duratec-16V (Sigma).....179

Щуп для проверки моторного масла - 1.6L Duratec-16V Ti-VCT (Sigma).....179

Щуп для проверки моторного масла - 1.5L Duratorq-TDCi (67кВт/91л.с.).....179

Щуп для проверки моторного масла - 1.6L Duratorq-TDCi (DV) Дизель.....179

Проверка моторного масла.....179

Проверка охлаждающей жидкости двигателя.....180

Проверка уровня тормозной жидкости и рабочей жидкости гидропривода сцепления.....181

Проверка омывающей жидкости.....182

Замена аккумуляторной батареи 12 В .....182

Проверка щеток стеклоочистителей.....182

Замена щеток стеклоочистителей.....182

Снятие фары.....183

Замена ламп - 3-дверный.....184

Замена ламп - 5-дверный.....189

Таблица технических характеристик ламп.....194

Технические характеристики.....194

## Уход за автомобилем

Очистка автомобиля снаружи.....198

Очистка салона.....199

Устранение мелких повреждений лакокрасочного покрытия.....199

Очистка легкосплавных дисков.....200

## Колеса и шины

Общая информация.....201

Комплект для ремонта шин.....201

Обслуживание шин.....205

Использование зимних шин.....206

Использование цепей противоскольжения.....206

Система контроля давления в шинах.....206

Замена колеса.....207

Технические характеристики.....213

## Заправочные объемы и технические характеристики

Табличка с идентификационным номером автомобиля.....217

# Содержание

---

Идентификационный номер автомобиля.....	218
Технические характеристики.....	218

## **Аудиосистема**

Общая информация.....	221
Аудиоблок - В комплектацию автомобиля входит: AM/FM/CD.....	223
Аудиоблок - В комплектацию автомобиля входит: AM/FM/CD/Система Bluetooth .....	229
Аудиоблок - В комплектацию автомобиля входит: Sony AM/FM/CD.....	236
Цифровое радиовещание.....	244
Дополнительный разъем.....	246
Устранение неполадок в работе аудиосистемы.....	247

## **SYNC™**

Общая информация.....	248
Использование функции распознавания речи.....	250
Использование SYNC™ на вашем телефон.....	253
Приложения и службы SYNC™.....	267
Использование SYNC™ на медиаплеере вашего автомобиля.....	270
SYNC™, поиск и устранение неисправностей.....	276

## **Приложения**

Электромагнитная совместимость.....	285
Лицензионное соглашение с конечным пользователем.....	286



# Введение

## О ДАННОМ РУКОВОДСТВЕ

Благодарим вас за то, что вы остановили свой выбор на автомобиле Ford. Рекомендуем уделить время и лучше ознакомиться с возможностями вашего автомобиля с помощью данного руководства. Чем лучше вы знаете автомобиль, тем безопаснее и приятнее будет вождение.

### ПРЕДУПРЕЖДЕНИЕ



Управляя автомобилем, пользуясь его системами и органами управления, проявляйте внимание и осторожность.

**Примечание:** В руководстве описаны особенности и дополнительное оборудование всего модельного ряда автомобилей, часть из которого еще не установлено на все модели. В нем также могут упоминаться устройства, которые не установлены в вашем автомобиле.

**Примечание:** Некоторые иллюстрации из данного руководства могут относиться к другим моделям, отличаясь от того, что установлено на вашем автомобиле. Однако значимая информация, показанная на иллюстрациях, неизменно верна.

**Примечание:** Строго соблюдайте все действующие правила и законы при использовании автомобиля.

**Примечание:** В случае продажи автомобиля данное руководство необходимо передать новому владельцу. Оно является неотъемлемой принадлежностью автомобиля.

В данном руководстве некоторые элементы конструкции могут иметь определение «левый» и «правый». Сторона определяется из положения сидя на сиденье «лицом вперед».

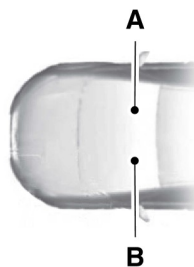

E154903

- A С правой стороны  
B С левой стороны

## Защита окружающей среды

Вы должны участвовать в охране окружающей среды. Правильное использование автомобиля и удаление отходов, чистящих и смазочных материалов — важные шаги на пути к этой цели.

## СЛОВАРЬ СИМВОЛОВ

Ниже приведены несколько символов, которые вы можете увидеть на вашем автомобиле.



Предупреждение об опасности



См. руководство по эксплуатации



Антиблокировочная система тормозов



Не допускайте курения, искр и открытого пламени



Аккумулятор

# Введение



Кислота для аккумуляторной батареи



Взрывоопасный газ



Тормозная жидкость не на нефтяной основе



Предупреждение о работающем вентиляторе



Система тормозов



Пристегните ремень безопасности



Фильтр салона



Передняя надувная подушка безопасности



Проверьте топливную крышку



Контрольная лампа передних противотуманных фар



Включение/выключение функции блокировки двери от открывания детьми



Сброс топливного насоса



Нижний анкер детского сиденья



Плавкий предохранитель



Анкер привязных ремней детского сиденья



Мигающее предупреждение об опасности



Система круиз-контроля



Обогреватель заднего стекла



Не открывайте в горячем состоянии



Лобовое стекло с обогревом



Воздушный фильтр двигателя



Внутренняя ручка открывания багажного отделения



Охлаждающая жидкость двигателя



Домкрат



Температура охлаждающей жидкости двигателя



Управление освещением



Моторное масло



Предупреждение о низком давлении воздуха в шинах



Поддерживайте правильный уровень жидкости

# Введение



Предупредительная сигнализация



датчики системы помощи при парковке



Стояночный тормоз



Рабочая жидкость гидроусилителя рулевого управления



Окна с электроприводом стекол (передние/задние)



Блокировка окон с электроприводом стекол



Скоро потребуются сервисное обслуживание двигателя



Боковые подушки безопасности



Система поддержания устойчивости



Стеклоомыватель и стеклоочиститель ветрового стекла

## РЕКОМЕНДАЦИЯ О ЗАМЕНЕ ДЕТАЛЕЙ

Ваш автомобиль изготовлен в соответствии с самыми высокими стандартами с использованием деталей высокого качества. При прохождении планового технического обслуживания или ремонта мы рекомендуем требовать использование только оригинальных запасных частей

Ford и Motorcraft. Оригинальные запасные части Ford и Motorcraft легко распознать по изображению торговых марок Ford, FoMoCo или Motorcraft как на самих запасных частях, так и на их упаковке.

## Плановое техническое обслуживание и ремонты механической части

Одним из самых оптимальных вариантов поддержания вашего автомобиля в исправном состоянии — техническое обслуживание в соответствии с нашими рекомендациями с использованием запасных частей, соответствующих техническим требованиям, указанным в руководстве по эксплуатации. Оригинальные запасные части Ford и Motorcraft соответствуют или превосходят эти технические требования.

## Послеаварийные ремонты

Мы надеемся, вам удастся избежать аварий, однако они все же случаются. Оригинальные запасные части Ford для послеаварийных ремонтов соответствуют самым строгим требованиям по размерам, лакокрасочному покрытию, прочности, коррозионной стойкости и сопротивлению вдавливанию. При создании наших автомобилей мы закладываем такой уровень качества этих деталей, который обеспечивает предусмотренный уровень защиты автомобиля как единой системы. Оптимальный способ обеспечения такого уровня защиты — использование оригинальных запасных частей Ford для послеаварийных ремонтов.

# Введение

## Гарантия на запасные части

Гарантия Ford распространяется только на оригинальные запасные части Ford и Motorcraft. Гарантия Ford может не распространяться на повреждения вашего автомобиля вследствие неисправности неоригинальной запасной части. Дополнительная информация приведена в условиях гарантии Ford.

## ОБОРУДОВАНИЕ МОБИЛЬНОЙ СВЯЗИ

Использование устройств мобильной связи становится все более важным при ведении бизнеса и личных дел. Однако при использовании такого оборудования не следует идти на компромисс в отношении обеспечения собственной безопасности или безопасности других. При правильном использовании мобильная связь может повысить личную безопасность и защиту, особенно в чрезвычайных ситуациях. Безопасность должна быть первостепенной при использовании оборудования мобильной связи, чтобы не свести к нулю данные выгоды. Оборудование мобильной связи включает в себя, помимо прочего, мобильные телефоны, пейджеры, портативные устройства для работы с электронной почтой, устройства для отправки текстовых сообщений и портативные приемопередающие радиоустановки.

## ПРЕДУПРЕЖДЕНИЕ



Вождение с отвлеченным сознанием может повлечь потерю контроля над автомобилем, аварию и телесные повреждения. Мы настоятельно рекомендуем соблюдать крайнюю осторожность при использовании любых устройств или функций, которые могут отвлечь ваше внимание от дороги. Ваша первоочередная ответственность — безопасная эксплуатация вашего автомобиля. Мы рекомендуем воздержаться от использования любых портативных устройств во время вождения, а также рекомендуем соблюдать все применимое законодательство.

## РЕГИСТРАЦИЯ ДАННЫХ

Большое количество электронных компонентов автомобиля содержат модули памяти данных, в которых временно или постоянно хранятся технические данные о состоянии автомобиля, событиях и ошибках.

Как правило, эта техническая информация документирует следующие состояния деталей, модулей, систем или окружающей среды.

- Условия эксплуатации компонентов системы (например, уровни заправки).
- Сообщения о состоянии автомобиля и его отдельных компонентов (например, число оборотов/угловая скорость колес, замедление, поперечное ускорение).
- Неисправности и дефекты важных компонентов системы (например, системы освещения и тормозной системы).

# Введение

---

- Реакции автомобиля в определенных ситуациях движения (например, срабатывание надувной подушки безопасности, активация системы курсовой устойчивости).
- Условия окружающей среды (например, температура).

Эти данные являются сугубо техническими и предназначены для выявления и устранения ошибок, а также оптимизации функций автомобиля. При помощи этих данных невозможно создание профилей движения, определяющих маршрут поездки.

При проведении техобслуживания (например, ремонтных работ, процедур технического обслуживания, гарантийных ремонтов, работ по обеспечению качества) сотрудники сети центров техобслуживания (включая производителей) имеют возможность считывания такой технической информации модулей хранения данных о событиях и ошибках при помощи специальных диагностических устройств. При необходимости, вы получите дополнительную информацию. После устранения ошибки эти данные удаляются из модуля хранения ошибок или происходит постоянная перезапись данных.

При использовании автомобиля могут возникать ситуации, в которых эти технические данные, относящиеся к другому типу информации (отчет об аварии, повреждения автомобиля, свидетельские показания и т. д.), могут быть связаны с конкретным человеком, возможно, с привлечением экспертов.

Дополнительные функции, указанные в договоре с клиентом (например, местонахождение автомобиля в экстренных случаях), позволяют передавать конкретные данные по автомобилю с этого же автомобиля.

# Быстрый обзор

## Обзор передней наружной части автомобиля

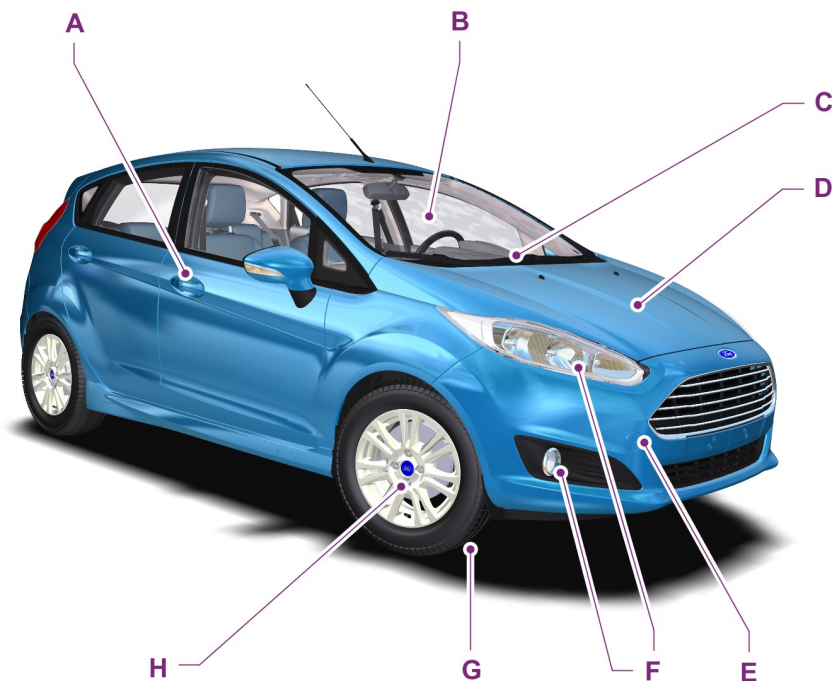

E151918

- A См. **Блокировка и разблокировка замков** (стр. 41). См. **Система управления замками без помощи ключа** (стр. 44).
- B См. **Active City Stop** (стр. 143).
- C См. **Замена щеток стеклоочистителей** (стр. 182).
- D См. **Обслуживание** (стр. 169).
- E См. **Точки крепления буксировочного оборудования** (стр. 150).
- F См. **Замена ламп** (стр. 189).
- G Давление в шинах. См. **Технические характеристики** (стр. 213).
- H См. **Замена колеса** (стр. 207).

# Быстрый обзор

## Обзор салона автомобиля

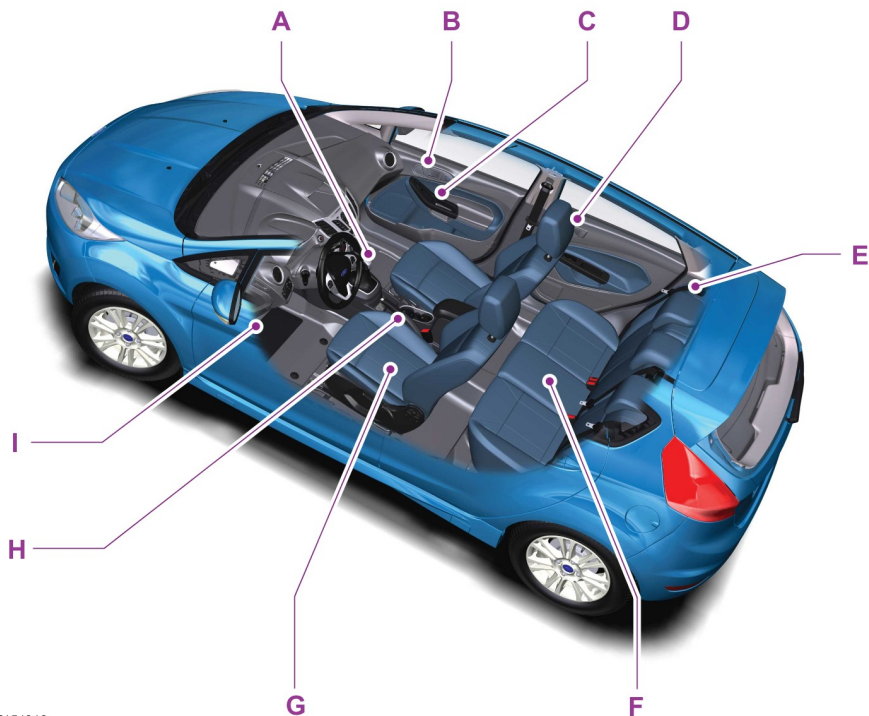

E151919

- A См. **Коробка передач** (стр. 127).
- B См. **Блокировка и разблокировка замков** (стр. 41).
- C См. **Электрические стеклоподъемники** (стр. 61). См. **Наружные зеркала заднего вида** (стр. 63).
- D См. **Подголовники** (стр. 100).
- E См. **Присоединение ремней безопасности** (стр. 27).
- F См. **Задние сиденья** (стр. 105).
- G См. **Сиденья с ручной регулировкой** (стр. 101).

# Быстрый обзор

H См. **Стояночный тормоз** (стр. 132).

I См. **Открывание и закрывание капота** (стр. 170).

## Обзор панели приборов

### Автомобиль с левосторонним управлением

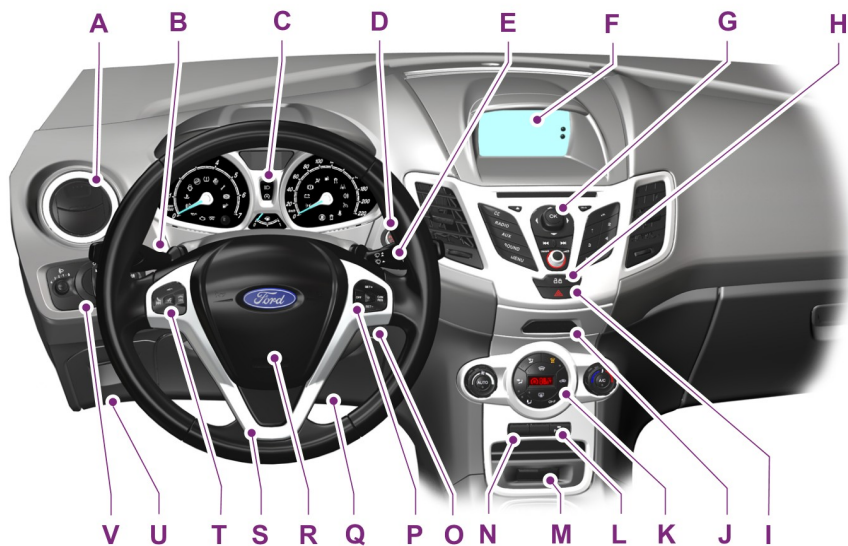

E156625

# Быстрый обзор

## Автомобиль с правосторонним управлением

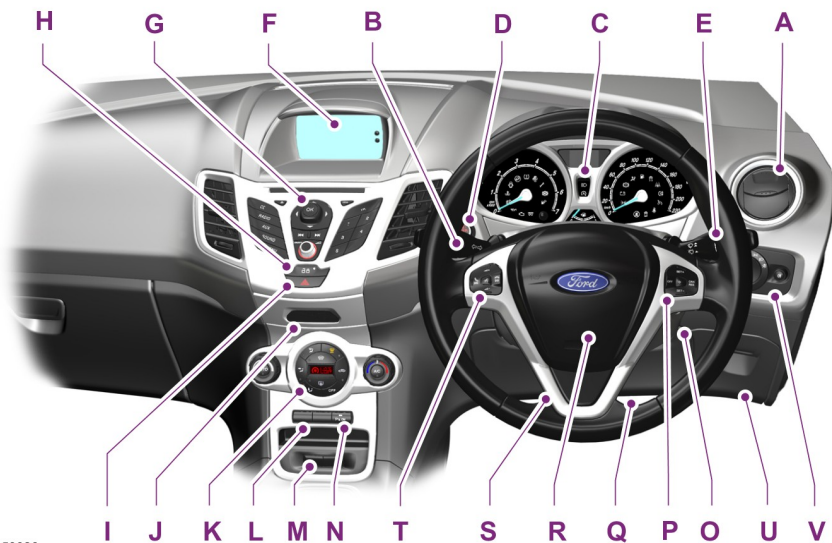

E156626

- A Сопла системы вентиляции См. **Вентиляционные дефлекторы** (стр. 90).
- B Указатели поворота См. **Указатели поворота** (стр. 60). Дальний свет. См. **Органы управления осветительным оборудованием** (стр. 56).
- C Панель приборов См. **Указатели** (стр. 67). См. **Сигнализаторы и индикаторы** (стр. 68).
- D Кнопка пуска. См. **Запуск и остановка двигателя** (стр. 110).
- E Подрулевой переключатель очистителей и омывателей стекол См. **Стеклоочистители и стеклоомыватели** (стр. 53).
- F Информационно-развлекательный дисплей См. **Информационные дисплеи** (стр. 73).
- G Аудиоблок. См. **Аудиосистема** (стр. 221).
- H Кнопка электрического замка двери. См. **Блокировка и разблокировка замков** (стр. 41).
- I Кнопка аварийной световой сигнализации См. **Аварийная световая сигнализация** (стр. 156).

## Быстрый обзор

---

- J Предупреждающая лампа системы подушек безопасности. См. **Подушка безопасности пассажира** (стр. 30).
- K Органы управления микроклиматом. См. **Органы управления микроклиматом** (стр. 90).
- K Выключатель электрообогрева заднего стекла. См. **Органы управления микроклиматом** (стр. 90).
- K Переключатель обогреваемого ветрового стекла. См. **Органы управления микроклиматом** (стр. 90).
- L Переключатель системы помощи при парковке. См. **Системы помощи при парковке** (стр. 135).
- M Выключатели подогрева сидений. См. **Сиденья с обогревом** (стр. 106).
- N Кнопка запуска/останова двигателя. См. **Пуск-остановка** (стр. 117).
- O Замок (выключатель) зажигания. См. **Выключатель зажигания** (стр. 110).
- P Переключатели круиз-контроля. См. **Использование системы круиз-контроля** (стр. 141).
- Q Подушка безопасности для коленей водителя. См. **Подушка безопасности для коленей** (стр. 31).
- R Звуковой сигнал
- S Рычаг механизма регулировки рулевого колеса. См. **Регулировка положения рулевого колеса** (стр. 51).
- T Органы управления аудиосистемой. См. **Аудиосистема** (стр. 221). Голосовое управление. См. **Голосовое управление** (стр. 52).
- U Рычаг отпирания капота. См. **Открытие и закрытие капота** (стр. 170).
- V Выключатель осветительных приборов. См. **Органы управления осветительным оборудованием** (стр. 56). Передние противотуманные фары. См. **Передние противотуманные фары** (стр. 58). Задний противотуманный фонарь. См. **Задние противотуманные фонари** (стр. 58). Регулятор яркости подсветки панели приборов. См. **Регулятор яркости подсветки панели приборов** (стр. 57).

# Быстрый обзор

## Обзор задней наружной части автомобиля

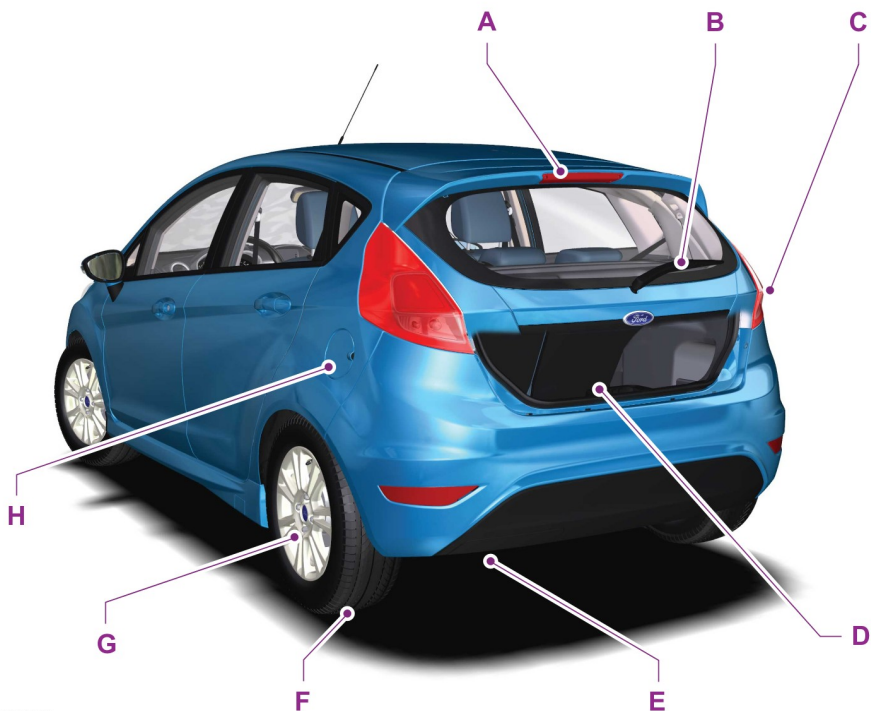

E151922

- A См. **Замена ламп** (стр. 189).
- B См. **Замена щеток стеклоочистителей** (стр. 182).
- C См. **Замена ламп** (стр. 189).
- D См. **Аптечка** (стр. 156). См. **Знак аварийной остановки** (стр. 156). См. **Комплект для ремонта шин** (стр. 201). Запасное колесо, домкрат и баллонный ключ. См. **Замена колеса** (стр. 207). Буксировочная проушина. См. **Точки крепления буксировочного оборудования** (стр. 150).
- E См. **Точки крепления буксировочного оборудования** (стр. 150).
- F Давление в шинах. См. **Технические характеристики** (стр. 213).

## Быстрый обзор

---

- G См. **Замена колеса** (стр. 207).
- H См. **Заправка топливом** (стр. 123).

# Безопасность детей

## УСТАНОВКА ДЕТСКОГО СИДЕНЬЯ





E133140



E68916

### ПРЕДУПРЕЖДЕНИЯ

 Для надежного расположения детей менее 150 сантиметров (59 дюймов) ростом на заднем сиденье используйте одобренное детское сиденье.

 **Чрезвычайно опасно!** Не пользуйтесь детским сиденьем, установленным спинкой вперед, если напротив сиденья установлена надувная подушка безопасности! При использовании на месте пассажира детского сиденья, установленного спинкой вперед, необходимо отключить надувную подушку безопасности пассажира. См. **Подушка безопасности пассажира** (стр. 30).

### ПРЕДУПРЕЖДЕНИЯ

 Вы должны вновь включить надувную подушку безопасности пассажира после снятия детского кресла. См. **Подушка безопасности пассажира** (стр. 30).

 Ознакомьтесь с инструкциями производителя и соблюдайте их при установке детского сиденья.

 Не вносите никаких изменений в детские сиденья.

 Не держите ребенка на коленях во время движения.

 Не оставляйте детей в автомобиле без присмотра.

 Если автомобиль попал в ДТП, проверьте детские сиденья у авторизованного дилера.

**Примечание:** Требования по использованию детских сидений могут быть различными в зависимости от страны.

Только сиденья, сертифицированные в соответствии со стандартом ECE-R44,03 (или более поздними стандартами), были проверены и одобрены для использования в этом автомобиле. Разнообразные сиденья представлены на выбор у авторизованных дилеров.

### Детские сиденья для разных весовых категорий

Используйте правильно подобранное детское сиденье в соответствии с данными указаниями:

# Безопасность детей

## Детское сиденье для младенцев

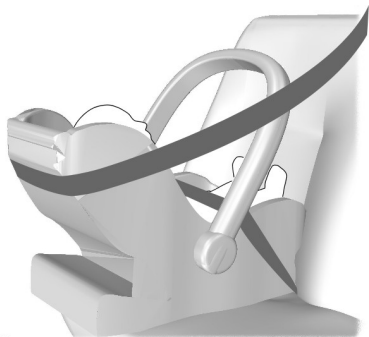

E68918

Дети весом менее 13 килограммов (29 фунтов) должны перевозиться в детском сиденье для младенцев, обращенном назад (группа 0+) и устанавливаемом на заднем сиденье.

## Детское сиденье









E68920

Дети весом от 13 до 18 килограммов (от 29 до 40 фунтов) должны перевозиться в детском кресле (группа 1) на заднем сиденье.

## Детские автокресла-подушки

### ПРЕДУПРЕЖДЕНИЯ

-  Не устанавливайте детское кресло-подушку только с поясным ремнем или ремнем безопасности.
-  Не устанавливайте детское кресло-подушку с провисающим или перекрученным ремнем безопасности.
-  Не располагайте ремень безопасности под рукой ребенка или за его спиной.
-  Нельзя использовать книги, подушки или полотенца для того, чтобы посадить ребенка повыше.
-  Убедитесь, что ребенок сидит прямо.
-  Если детское сиденье установлено на заднем сиденье, оно должно быть плотно закреплено на сиденье автомобиля. Оно не должно касаться подголовника. Если необходимо, снимите подголовник. См. **Подголовники** (стр. 100).
-  Вы можете вновь установить подголовник после снятия детского кресла. См. **Подголовники** (стр. 100).

# Безопасность детей

## Детское кресло-подушка (группа 2)



E70710

Дети весом более 15 килограммов (33 фунтов), но ниже 150 сантиметров ростом (59 дюймов) должны перевозиться в специальном детском кресле или с использованием дополнительной подушки сиденья, позволяющей использовать стандартные ремни безопасности.

Рекомендуется использовать дополнительное кресло со спинкой вместо дополнительной подушки. Поднятое положение сиденья позволит расположить плечевую лямку ремня безопасности по центру плеча ребенка, а поясной ремень — плотно вокруг бедер.

## Детская подушка (группа 3)



E68924

## Скобы крепления ISOFIX

### ПРЕДУПРЕЖДЕНИЕ



Систему ISOFIX следует использовать вместе с устройством для предотвращения вращения. Мы рекомендуем использовать верхний шнур или опорную стойку.

**Примечание:** При покупке сиденья ISOFIX обязательно ознакомьтесь с надлежащей весовой категорией и классом размеров ISOFIX для предполагаемого расположения сиденья. См. **Установка детского сиденья** (стр. 22).

Автомобиль оснащен скобами крепления ISOFIX, которые подходят для всемирно одобренных детских сидений ISOFIX.

# Безопасность детей

Система ISOFIX состоит из двух жестких кронштейнов на детском кресле, которые крепятся к соответствующим скобам крепления на задних крайних сиденьях в месте соединения подушки и спинки. Скобы крепления стропы для сидений с верхним стропом расположены за задними крайними сиденьями.

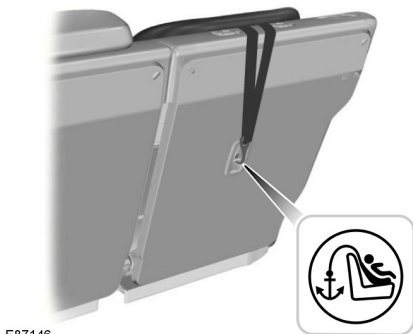

## Скобы крепления верхнего стропы



E87146

## Установка детского сиденья с верхними стропами крепления

### ПРЕДУПРЕЖДЕНИЯ

-  Прикрепляйте ремень только к соответствующей точке крепления.
-  Убедитесь в отсутствии провисания или перекручивания верхней лямки и в ее правильном расположении относительно точки крепления.

**Примечание:** Если применимо, снимите крышку багажного отделения, чтобы облегчить установку. См. **Крышки багажного отделения** (стр. 146).

1. Проведите ремень к точке крепления.





E87145

2. С усилием сдвиньте детское кресло в обратном направлении, для того чтобы зафиксировать нижние крепления ISOFIX.
3. Затяните шнур в соответствии с инструкциями изготовителя.

## УСТАНОВКА ДЕТСКОГО СИДЕНЬЯ

### ПРЕДУПРЕЖДЕНИЯ

-  Получите консультацию у авторизованного дилера по вопросу последних уточнений относительно рекомендуемых детских сидений.
-  Чрезвычайно опасно! Не пользуйтесь детским сиденьем, установленным спинкой вперед, если напротив сиденья установлена надувная подушка безопасности!
-  При использовании детского сиденья с поддержкой для ног убедитесь в надежности крепления поддержки для ног на полу.

# Безопасность детей

## ПРЕДУПРЕЖДЕНИЯ

 При использовании детского сиденья с ремнем безопасности проследите, чтобы ремень не провисал и не перекручивался.

 Требуется, чтобы детское сиденье вплотную примыкало к сиденью автомобиля. Оно не должно касаться подголовника. Если необходимо, снимите подголовник. См.

**Подголовники** (стр. 100).

## ПРЕДУПРЕЖДЕНИЯ

 Вы можете вновь установить подголовник после снятия детского кресла. См.

**Подголовники** (стр. 100).

Размещение на сиденьях	Весовые категории (вес и возраст ребенка)				
	0	0+	1	2	3
	До 10 кг (22 фунта)	До 13 кг (29 фунтов)	9–18 кг (20–40 фунтов)	15–25 кг (33–55 фунтов)	22–36 кг (46–79 фунтов)
Сиденье переднего пассажира с надувной подушкой безопасности в режиме <b>АКТИВИРОВАНА</b>	X	X	UF <sup>1</sup>	UF <sup>1</sup>	UF <sup>1</sup>
Сиденье переднего пассажира с надувной подушкой безопасности в режиме <b>ОТКЛЮЧЕНА</b>	U <sup>1</sup>	U <sup>1</sup>	U <sup>1</sup>	U <sup>1</sup>	U <sup>1</sup>
Задние сиденья	U	U	U	U	U

X Не подходит для детей данной весовой категории.

U Подходит для универсальных детских сидений для детей данной весовой категории.

U<sup>1</sup> Подходит для универсальных детских сидений для детей данной весовой категории. Однако мы рекомендуем использовать одобренное детское сиденье и крепить его на заднем сиденье.

UF<sup>1</sup> Подходит для универсальных детских сидений, в которых ребенок располагается лицом вперед, соответствующих для детей данной весовой категории. Однако мы рекомендуем использовать одобренное детское сиденье и крепить его на заднем сиденье.

# Безопасность детей

**Примечание:** При использовании детского сиденья на переднем сиденье пассажира последнее необходимо перевести в крайнее заднее положение. Если поясную часть ремня безопасности не удастся затянуть без слабину, установите спинку сиденья в полностью вертикальное положение и увеличьте высоту сиденья. См. **Сиденья** (стр. 100).

## Детские кресла ISOFIX

Размещение на сиденьях		Весовые категории (вес и возраст ребенка)	
		0+	1
		Лицом назад	Лицом вперед
		До 13 кг (29 фунтов)	9–18 кг (20–40 фунтов)
Переднее сиденье	Размерный класс	Не оборудованное системой ISOFIX	
	Тип сиденья		
Заднее крайнее сиденье с системой ISOFIX	Размерный класс	E <sup>1</sup>	B, B1 <sup>1</sup>
	Тип сиденья	IL <sup>**</sup>	IL, IUF <sup>***</sup>

## Безопасность детей

<b>Размещение на сиденьях</b>		<b>Весовые категории (вес и возраст ребенка)</b>	
		<b>0+</b>	<b>1</b>
		<b>Лицом назад</b>	<b>Лицом вперед</b>
		<b>До 13 кг (29 фунтов)</b>	<b>9–18 кг (20–40 фунтов)</b>
Заднее центральное сиденье	Размерный класс	Не оборудованное системой ISOFIX	
	Тип сиденья		

IL Подходит для определенных систем безопасности для детей ISOFIX полууниверсальной категории. Ознакомьтесь с перечнем автомобильных рекомендаций поставщиков по системам безопасности для детей.

IUF Подходит для систем безопасности ISOFIX универсальной категории с расположением детей лицом вперед, одобренных для детей данной весовой категории и размерного класса ISOFIX.

<sup>1</sup>Размерный класс ISOFIX для обеих систем детских сидений, универсальной и полууниверсальной, определяется прописными буквами от A до G. Идентификационные буквы указываются на системах детских сидений ISOFIX.

\*\*На время публикации рекомендуемое детское безопасное сиденье ISOFIX группы 0+ — сиденье Britax Romer Baby Safe. Получите консультацию у авторизованного дилера по вопросу последних уточнений относительно рекомендуемых детских сидений.

\*\*\*На время публикации рекомендуемое детское безопасное сиденье ISOFIX группы 1 — сиденье Britax Romer Duo. Получите консультацию у авторизованного дилера по вопросу последних уточнений относительно рекомендуемых детских сидений.

## ЗАМКИ С ФУНКЦИЕЙ БЛОКИРОВКИ ОТ ОТПИРАНИЯ ДЕТЬМИ

### ПРЕДУПРЕЖДЕНИЕ



Вы не можете открыть двери изнутри, когда используется функция "защиты детей".

---



E156821

### Левая сторона

Поверните против часовой стрелки, чтобы закрыть, и по часовой стрелке, чтобы открыть.

### Правая сторона

Поверните по часовой стрелке, чтобы закрыть, и против часовой стрелки, чтобы открыть.

# Ремни безопасности

## ПРИСТЕГИВАНИЕ РЕМНЕЙ БЕЗОПАСНОСТИ

### ПРЕДУПРЕЖДЕНИЯ



Вставляйте язычок в замок до характерного щелчка. Если ремень безопасности пристегнут неправильно, вы не услышите щелчок.



Убедитесь, что ремень безопасности полностью убран и не остался снаружи автомобиля после закрытия двери.



E74124

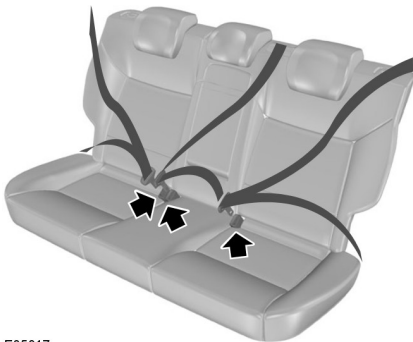

E85817

Плавно вытяните ремень из катушки. Если вы резко потянете за ленту ремня, или автомобиль стоит на наклонной плоскости, ремень может заклинить.

Для отсоединения ремня нажмите красную кнопку на его замке. Удерживая за язычок, дайте ремню плавно и полностью втянуться.

### Особенности использования ремня безопасности для беременных женщин

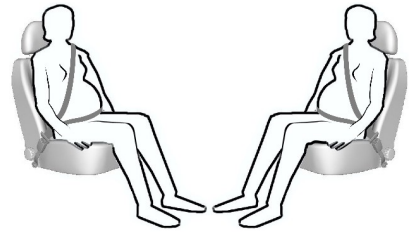

E68587

### ПРЕДУПРЕЖДЕНИЕ



Расположите ремень так, чтобы обеспечить свою безопасность и безопасность своего ребенка. Нельзя пользоваться только плечевым или только поясным ремнем.

Беременным женщинам следует всегда держать ремень безопасности застегнутым. Поясную часть комбинированной системы наплечных ремней безопасности необходимо располагать внизу поперек бедер и ниже живота, натянув максимально туго, но так, чтобы это не причиняло неудобств. Наплечный ремень должен проходить через середину плеча и центр груди.

# Ремень безопасности

## РЕГУЛИРОВКА ВЫСОТЫ КРЕПЛЕНИЯ РЕМНЯ БЕЗОПАСНОСТИ

### ПРЕДУПРЕЖДЕНИЕ

 Установите регуляторы высоты ремня безопасности так, чтобы ремень проходил посередине вашего плеча. Неправильная регулировка ремня безопасности может снизить эффективность ремня безопасности и увеличивает риск получения травм при аварии.

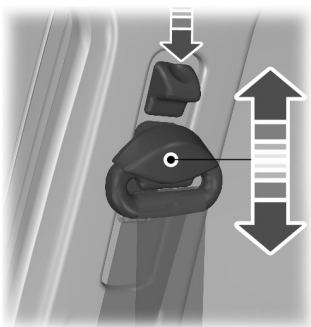

E104440

Установите высоту наплечного ремня безопасности так, чтобы ремень проходил посередине вашего плеча.

Чтобы отрегулировать высоту наплечного ремня, нажмите кнопку и сдвиньте регулятор высоты ремня безопасности вверх или вниз. Отпустите кнопку и нажмите на регулятор высоты, чтобы убедиться, что он зафиксировался на месте.

## СИСТЕМА НАПОМИНАНИЯ О НЕПРИСТЕГНУТОМ РЕМНЕ БЕЗОПАСНОСТИ

### ПРЕДУПРЕЖДЕНИЕ

 Данная система обеспечивает безопасность только при правильно пристегнутом ремне безопасности.

Предупреждающая лампа загорается и звуковой сигнал раздается при следующих условиях:

- не пристегнуты передние ремни безопасности;
- автомобиль превышает относительно низкую скорость движения.

Предупреждение включается также в том случае, когда в движущемся автомобиле не пристегнут передний ремень безопасности.

Если ремень безопасности остается непристегнутым, звуковое и визуальное предупреждения автоматически отключатся примерно через пять минут.

### **Выключение устройства напоминания о необходимости пристегнуть ремень безопасности**

Обратитесь к авторизованному дилеру.

# Дополнительная система пассивной безопасности

## ПРИНЦИПЫ РАБОТЫ

### ПРЕДУПРЕЖДЕНИЯ

 **Чрезвычайно опасно!** Не пользуйтесь детским сиденьем, установленным спинкой вперед, если напротив сиденья установлена надувная подушка безопасности! Несоблюдение данного предупреждения может привести к серьезной травме или смертельному исходу.

 Не вносите никакие изменения в конструкцию передка автомобиля. Это может ухудшить эффективность срабатывания подушек безопасности. Несоблюдение данного предупреждения может привести к серьезной травме или смертельному исходу.

 Пристегивайтесь ремнем безопасности и поддерживайте безопасное расстояние между вами и рулевым колесом. Только правильное использование ремня безопасности может удержать ваше тело в положении, при котором обеспечивается максимальное раскрытие надувной подушки безопасности. См. **Сидение в правильном положении** (стр. 100). Несоблюдение данного предупреждения может привести к серьезной травме или смертельному исходу.

 Ремонт рулевого колеса, рулевой колонки, сидений, подушек и ремней безопасности должен проводиться только у авторизованного дилера. Несоблюдение данного предупреждения может привести к серьезной травме или смертельному исходу.

### ПРЕДУПРЕЖДЕНИЯ

 Не закрывайте область перед подушкой безопасности какими-либо предметами. Не прикрепляйте никаких предметов к накладке подушки безопасности. При аварии твердые предметы могут стать причиной серьезной травмы или смертельного исхода.

 Не прокалывайте сиденья острыми предметами. Это может привести к повреждению и ухудшить эффективность срабатывания подушек безопасности. Несоблюдение данного предупреждения может привести к серьезной травме или смертельному исходу.

 Используйте чехлы, предназначенные для сидений, оборудованных боковыми подушками безопасности. Надевать их следует у авторизованного дилера. Несоблюдение данного предупреждения может привести к серьезной травме или смертельному исходу.

**Примечание:** При раскрытии подушки безопасности вы услышите громкий хлопок и увидите облако безвредного порошка. Это нормальное явление, на которое можно не обращать внимания.

**Примечание:** Протирайте крышки модулей подушки безопасности только влажной тряпкой.

## Дополнительная система пассивной безопасности

### ПОДУШКА БЕЗОПАСНОСТИ ВОДИТЕЛЯ

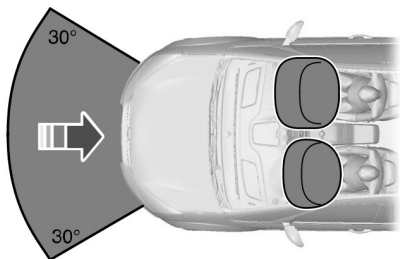

E74302

Подушка безопасности срабатывает при сильном лобовом ударе или столкновении, произошедшим под углом до 30 градусов слева или справа. Она надувается за несколько тысячных долей секунды и сдувается при контакте с пассажирами или водителем, амортизируя, таким образом, движение тела вперед. При слабых фронтальных, задних и боковых столкновениях, или переворотах подушка безопасности может не сработать.

### ПОДУШКА БЕЗОПАСНОСТИ ПАССАЖИРА

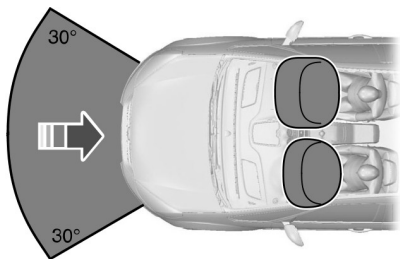

E74302

Подушка безопасности срабатывает при сильном лобовом ударе или столкновении, произошедшим под углом до 30 градусов слева или справа. Она надувается за несколько тысячных долей секунды и сдувается при контакте с пассажирами или водителем, амортизируя, таким образом, движение тела вперед. При слабых фронтальных, задних и боковых столкновениях, или переворотах подушка безопасности может не сработать.

### Выключение надувной подушки безопасности пассажира

#### ПРЕДУПРЕЖДЕНИЕ



При использовании на месте пассажира детского сиденья, установленного спинкой вперед, необходимо отключить надувную подушку безопасности.



E71313

## Дополнительная система пассивной безопасности



E71312

A Выключение

B Включение

Поверните переключатель в положение А.

При включении зажигания убедитесь, что предупреждающая лампа отключения подушки безопасности загорелась.

### Включение надувной подушки безопасности пассажира

#### ПРЕДУПРЕЖДЕНИЕ



Надувную подушку безопасности необходимо включить, когда на месте пассажира не используется детское сиденье.

Поверните переключатель в положение В.

### БОКОВЫЕ ПОДУШКИ БЕЗОПАСНОСТИ

#### ПРЕДУПРЕЖДЕНИЕ



Используйте чехлы, предназначенные для сидений, оборудованных боковыми подушками безопасности. Надевать их следует у авторизованного дилера.



E72658

Подушки безопасности установлены в спинках передних сидений. Об этом свидетельствует табличка на торце спинки сиденья.

Подушка безопасности срабатывает при серьезных боковых столкновениях. Он также приводится в действие при значительных фронтальных столкновениях под углом. Подушка безопасности не срабатывает при незначительных боковых, фронтальных и задних столкновениях или при переворотах.

### ПОДУШКА БЕЗОПАСНОСТИ ДЛЯ КОЛЕНЕЙ

#### ПРЕДУПРЕЖДЕНИЕ



Не пытайтесь открыть крышку надувной подушки безопасности.

Надувная подушка безопасности срабатывает при лобовом ударе или при ударе под углом до 30 градусов слева или справа. Подушка надувается за несколько тысячных долей секунды и сдувается при контакте с водителем, смягчая таким образом взаимодействие коленей водителя и рулевой колонки. При переворотах, задних и боковых столкновениях коленная подушка безопасности водителя не срабатывает.

## Дополнительная система пассивной безопасности

Чтобы узнать расположение элементов:  
См. **Быстрый обзор** (стр. 12).

**Примечание:** Данная надувная подушка безопасности имеет более низкий порог срабатывания, чем передние подушки безопасности. При незначительном ударе возможно срабатывание только надувной подушки безопасности для коленей.

### БОКОВЫЕ ЗАНАВЕСЫ СИСТЕМЫ НАДУВНЫХ ПОДУШЕК БЕЗОПАСНОСТИ

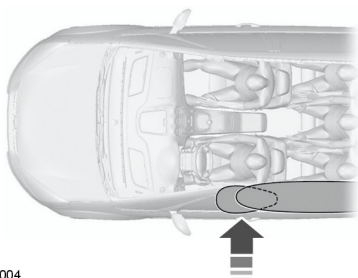

E75004

Надувные подушки безопасности располагаются над передними и задними боковыми окнами.

Подушка безопасности срабатывает при серьезных боковых столкновениях. Он также приводится в действие при значительных фронтальных столкновениях под углом. Боковой занавес системы подушек безопасности не сработает при незначительных боковых, фронтальных и задних столкновениях или при переворотах.

# Ключи и пульты дистанционного управления

## ОБЩАЯ ИНФОРМАЦИЯ О РАДИОЧАСТОТАХ

**Примечание:** *Внесение изменений или модификаций без разрешения соответствующих регулирующих органов может привести к лишению пользователя права на эксплуатацию данного оборудования.*

Дальность работы передатчика, как правило, составляет порядка 33 футов (10 метров). Уменьшение дальности работы может быть вызвано:

- погодными условиями
- находящимися поблизости радиомачтами
- зданиями и сооружениями вокруг автомобиля
- другими машинами, стоящими рядом с вашим автомобилем.

Радиочастота, используемая для дистанционной разблокировки и блокировки замков, может также использоваться для работы других маломощных радиоустройств (например, любительских радиоприемников и передатчиков, медицинского оборудования, беспроводных наушников, пультов дистанционного управления, систем сигнализации и других приборов). Если частота недоступна из-за помех, вы не сможете воспользоваться пультом дистанционного управления блокировкой замков. Для открывания и запираания дверей понадобится ключ.

**Примечание:** *Убедитесь, что автомобиль заперт, прежде чем оставить его без присмотра.*

**Примечание:** *В пределах рабочей дальности пульт дистанционного управления будет работать и при случайном нажатии кнопки.*

## ДИСТАНЦИОННОЕ УПРАВЛЕНИЕ

На своем автомобиле вы можете запрограммировать не более восьми пультов дистанционного управления. В это число входит и пульт, который вы получили вместе с машиной. Во время программирования пульта дистанционного управления должны находиться внутри автомобиля. Застегните передние ремни безопасности и закройте все двери, чтобы при программировании не мешали звуковые сигналы.

### Программирование нового пульта дистанционного управления

1. Поверните ключ зажигания из положения **0** в положение **II** четыре раза в течение шести секунд.
2. Установите ключ в замке зажигания в положение **0**. Звучит сигнал, указывающий, что теперь можно запрограммировать ПДУ.
3. Нажмите любую кнопку на новом ПДУ и удерживайте ее в течение 10 секунд. Прозвучит подтверждающий сигнал.
4. Повторите шаг три в течение 10 секунд для каждого нового ПДУ. Не вынимайте ключ из зажигания при нажатии кнопки на ПДУ.
5. Вновь включите зажигание (положение **II**) или подождите 10 секунд, не программируя другой ПДУ, чтобы закончить программирование ключа. Теперь замки автомобиля можно отпереть и запереть только при помощи тех пультов, которые вы только что запрограммировали.

## Ключи и пульты дистанционного управления

### Перепрограммирование функции разблокировки

**Примечание:** Нажатие кнопки разблокирования открывает либо все двери, либо только дверь водителя и заднюю поднимающуюся дверь. Повторное нажатие на кнопку разблокировки, разблокирует замки всех дверей.

Одновременно нажмите и удерживайте кнопки блокировки и разблокировки на пульте дистанционного управления не менее четырех секунд при выключенном зажигании. Указатели поворота дважды мигнут, подтверждая, что изменение внесено.

Для восстановления первоначальной функции разблокировки повторите этот процесс.

### Замена элемента питания пульта дистанционного управления



Утилизацию использованных аккумуляторов следует выполнять в соответствии с действующими нормами и правилами. Для выполнения утилизации обратитесь за консультацией в уполномоченный местный орган.

### Пульт дистанционного управления с убирающимся стержнем ключа

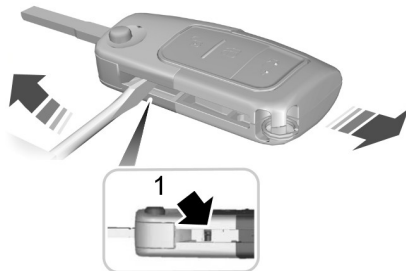

E74383

1. Вставьте отвёртку до конца в прорезь на боковой поверхности пульта и нажмите ей на стержень ключа, чтобы демонтировать его.

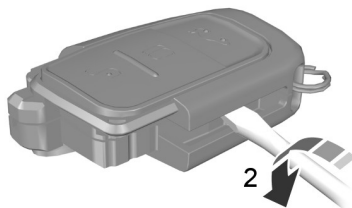

E74384

2. Начните разъединение двух половин корпуса пульта, поворачивая отвёртку в месте, указанном на рисунке.

## Ключи и пульты дистанционного управления

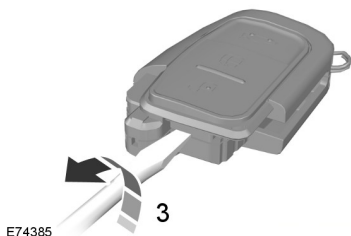

E74385

3. Окончательно разъедините две половины корпуса пульта, поворачивая отвёртку в месте, указанном на рисунке.

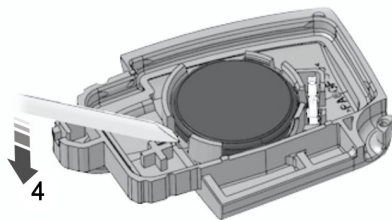

E126280

**Примечание:** Не касайтесь отвёрткой поверхности батарейки или печатной платы.

4. Осторожно извлеките элемент питания отвёрткой.
5. Установите новую батарейку (3V CR 2032) положительным **+** выводом вниз.
6. Соберите корпус пульта дистанционного управления.
7. Установите стержень ключа.

### Пульт дистанционного управления без убирающегося стержня ключа

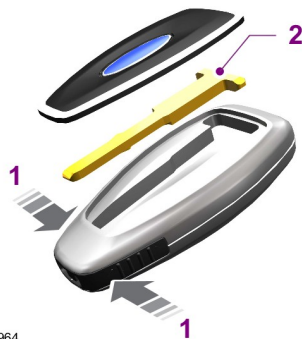

E87964

1. Нажмите и удерживайте нажатыми кнопки по краям, чтобы освободить крышку. Аккуратно снимите крышку.
2. Извлеките ключ.

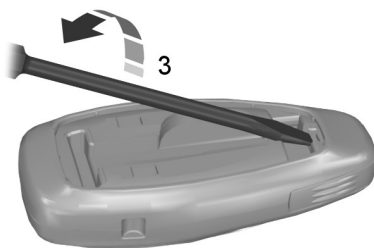

E105362

3. Начните разъединение двух половин корпуса пульта, поворачивая отвёртку в месте, указанном на рисунке.

### ЗАМЕНА УТЕРЯННОГО КЛЮЧА ИЛИ ПУЛЬТА ДИСТАНЦИОННОГО УПРАВЛЕНИЯ

У авторизованных дилеров вы можете приобрести запасные или дополнительные ключи, а также устройства дистанционного управления. Ваш дилер может запрограммировать пульты дистанционного управления автомобиля, или вы можете сделать это сами. См. **Дистанционное управление** (стр. 33).

Для перепрограммирования пассивной противоугонной системы обратитесь к авторизованному дилеру.



E119190

4. Окончательно разъедините две половины корпуса пульта, поворачивая отвёртку в месте, указанном на рисунке.

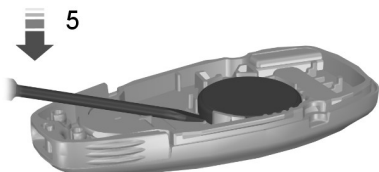

E125860

**Примечание:** Не касайтесь отвёрткой поверхности батарейки или печатной платы.

5. Осторожно извлеките элемент питания отвёрткой.
6. Установите новую батарейку (3V CR 2032) положительным + выводом вниз.
7. Соберите корпус пульта дистанционного управления.
8. Установите стержень ключа.

## ПРИНЦИПЫ РАБОТЫ

MyKey позволяет программировать ключи с ограничивающими режимами вождения для поощрения безопасных стилей вождения. Возможна активация этих ограниченных режимов на всех запрограммированных для данного автомобиля ключах, кроме одного.

Любой ключ, который не был запрограммирован, являются ключом администратора или админ. ключом.

Админ. ключ можно использовать для:

- создания ограничивающего ключа
- программирования дополнительных настроек MyKey
- удаления всех функций MyKey сразу.

После того, как ключ был запрограммирован, вы можете получить следующую информацию при помощи органов управления информационным дисплеем:

- Количество админ. ключей и MyKeys, запрограммированных для данного автомобиля.
- Общее расстояние, которое прошел автомобиль с функцией MyKey.

**Примечание:** *На автомобилях, оснащенных системой бесключевого запуска с запрограммированной функцией MyKey и админ. ключом, последний будет распознаваться автомобилем для запуска двигателя.*

## Стандартные настройки

Эти настройки изменить нельзя:

- Система напоминания о непристегнутом ремне безопасности. Эту систему и пятиминутный таймер нельзя отключить. При включении системы напоминания о непристегнутом ремне безопасности функции MyKey звук аудиосистемы отключается.
- Предупреждение о низком уровне топлива. Когда топливный бак заполнен на одну восьмую или меньше, на информационном дисплее отображаются предупредительные сообщения, за которыми следует звуковой сигнал.
- Принудительно включаются системы помощи при парковке и Active City Stop.

## Дополнительные настройки

Эти параметры можно настроить сразу же после первоначального создания функции MyKey или изменить впоследствии при помощи админ. ключа.

- Ограничение скоростного режима автомобиля. При достижении вашим автомобилем данного ограничения скоростного режима на дисплее отображаются предупредительные сообщения и включается звуковой сигнал.
- Различные предупреждения о скорости движения автомобиля. При превышении предварительно выбранного скоростного лимита на дисплее отображается предупреждение и включается звуковой сигнал.
- Максимальный уровень громкости аудиосистемы. При попытке сделать уровень громкости выше установленного предела в аудиосистеме отображается сообщение.

## СОЗДАНИЕ СИСТЕМЫ MYKEY

1. Вставьте ключ, который вы хотите запрограммировать, в зажигание или, если ваш автомобиль оснащен системой запуска без ключа, держите ключ рядом с рулевой колонкой. См. **Пуск без помощи ключа** (стр. 111).
2. Включите зажигание.
3. Нажмите кнопку **МЕНЮ**, выберите **MyKey** и нажмите кнопку **ОК**.
4. Выберите **Создать MyKey** и нажмите кнопку **ОК**.

5. При появлении подсказки нажмите и удерживайте кнопку **ОК**, пока не увидите сообщение, в котором вам предлагается назвать этот ключ MyKey. В следующий раз при использовании этого ключа для запуска двигателя, он будет ограничивающим.

Ключ успешно запрограммирован. Убедитесь, что вы обозначили его так, что сможете отличить его от админ. ключей.

## Программирование и изменение дополнительных настроек

Вы можете запрограммировать дополнительные настройки для ключей.

Все запрограммированные ключи можно удалить в том же цикле, при котором ключ был запрограммирован, в противном случае для удаления ключей требуется админ. ключ. См.

**Удаление информации всех ключей системы MyKey** (стр. 39).

1. Включите зажигание при помощи админ. ключа.
2. Нажмите кнопку **МЕНЮ**, выберите **MyKey** и нажмите кнопку **ОК**.
3. Для выбора дополнительной функции используйте кнопки со стрелками влево или вправо.
4. Для просмотра списка нажмите **ОК** или используйте кнопку со стрелкой вправо.
5. Для выбора нажмите **ОК** или используйте кнопку со стрелкой вправо.

## УДАЛЕНИЕ ИНФОРМАЦИИ ВСЕХ КЛЮЧЕЙ СИСТЕМЫ МУКЕУ

Все запрограммированные MyKeys можно удалить в том же цикле, при котором MyKey был создан, в противном случае для удаления ключей требуется админ. ключ.

Чтобы стереть все MyKeys (при котором удаляются все ограничения и им возвращается статус админ. ключа), используйте органы управления информационным дисплеем, чтобы выполнить следующее:

1. Войдите в главное меню и выберите **MyKey**.
2. Перейдите к функции **Стереть все** и нажмите кнопку **OK**.
3. Удерживайте кнопку **OK** до тех пор, пока не отобразится **ВСЕ МУКЕУС УДАЛЕНА**.

## ПРОВЕРКА СОСТОЯНИЯ СИСТЕМЫ МУКЕУ

Ключи, программируемые для автомобиля, отображаются на информационном дисплее:

- **МУКЕУ МИЛИ:** при использовании ограничивающего ключа ведет учет пробега. Если пробег автомобиля не увеличивается в соответствии с ожиданиями, тогда данный ключ не используется конечным пользователем. Единственным способом обнулить это значение является сброс ключей. Если цифры пробега меньше по сравнению с последней проверкой, значит недавно был произведен сброс системы ключей.
- **#МУКЕУ(S):** указывает на количество ограничивающих ключей, запрограммированных для автомобиля. Также может использоваться для обнаружения удаления ограничивающего ключа.
- **#АДМИН. КЛЮЧИ:** указывает количество админ. ключей, запрограммированных для данного автомобиля. Также может использоваться для обнаружения дополнительных ключей, запрограммированных для данного автомобиля.

## ФУНКЦИЯ МУКЕУ, ПОИСК И УСТРАНЕНИЕ НЕИСПРАВНОСТЕЙ

Состояние	Возможные причины
Не удается запрограммировать ключ.	Ключ в зажигании не имеет прав администрирования. Ключ в зажигании является единственным админ. ключом (всегда должен быть по крайней мере один админ. ключ).

## MyKey™ (If Equipped)

Состояние	Возможные причины
	Пульт дистанционного управления неправильно расположен относительно резервного слота (в автомобилях с системой запуска без ключа).
Не удается запрограммировать дополнительные настройки.	Ключ в зажигании не имеет прав администрирования. Нет запрограммированных ключей для этого автомобиля. См. <b>Создание системы MyKey</b> (стр. 38).
Не удается удалить ограничивающие ключи.	Ключ в зажигании не имеет прав администрирования. Нет ограничивающих ключей, запрограммированных для этого автомобиля. См. <b>Создание системы MyKey</b> (стр. 38).
Единственный админ. ключ утерян.	Приобретите новый ключ у авторизованного дилера.
Утерян ключ.	Приобретите новый ключ у авторизованного дилера.
Отсутствуют функции ограничивающих ключей с бесключевым входом (система бесключевого запуска).	При запуске двигателя использован админ. ключ. Нет ограничивающих ключей, запрограммированных для этого автомобиля. См. <b>Создание системы MyKey</b> (стр. 38).
Общее количество запрограммированных ограничивающих ключей включает один дополнительный ключ.	В качестве ограничивающего ключа для данного автомобиля был запрограммирован неизвестный ключ.
Общее количество запрограммированных админ. ключей включает один дополнительный ключ.	В качестве админ. ключа для данного автомобиля был запрограммирован неизвестный ключ.
Показания MyKey миль не увеличиваются.	Конечный пользователь не использовал ограничивающий ключ. Система ключей была сброшена.

## БЛОКИРОВКА И РАЗБЛОКИРОВКА ЗАМКОВ

### Пульт дистанционного управления

Пульт дистанционного управления можно использовать всегда, когда автомобиль не движется.

### Разблокировка дверей.

**Примечание:** Дверь водителя можно отпереть ключом. Воспользуйтесь им, когда не работает пульт дистанционного управления.

**Примечание:** Пульт дистанционного управления отключится, если оставить машину запертой в течение нескольких недель. Автомобиль следует разблокировать и запустить двигатель с помощью ключа. Разблокирование и однократный запуск двигателя включают пульт дистанционного управления.

### Разблокировка в один этап

**Примечание:** Это настройка по умолчанию пульта дистанционного управления.



Нажмите кнопку, чтобы разблокировать все двери.

Загорятся указатели поворота.

### Разблокировка в два этапа



Нажмите эту кнопку, чтобы отпереть дверь водителя.

Нажмите эту же кнопку еще раз и удерживайте в течение трех секунд, чтобы разблокировать все двери.

Загорятся указатели поворота.

### Перепрограммирование функции разблокировки

При помощи пульта дистанционного управления функцию отпирания можно перепрограммировать таким образом, чтобы отпиралась только дверь водителя. Это приведет к включению разблокировки в два этапа. См.

**Дистанционное управление** (стр.33).

### Блокирование дверей



Нажмите кнопку, чтобы заблокировать все двери. Указатели поворота дважды мигнут.

Нажмите кнопку еще раз в течение трех секунд, чтобы подтвердить закрытие всех дверей. Двери заблокируются снова и, если закрылись все двери и багажное отделение, сигналы поворота дважды мигнут.

**Примечание:** Указатели поворота не будут мигать, если не закрыта одна из дверей, багажное отделение, или капот автомобиля, оснащенного противоугонной сигнализацией или системой дистанционного запуска двигателя.

### Двойное запираение

#### ПРЕДУПРЕЖДЕНИЕ



Не используйте режим двойной блокировки, когда в салоне автомобиля находятся люди или животные. После двойной блокировки разблокировать замки дверей со стороны салона невозможно.

Двойная блокировка - это мера противоугонной защиты, не позволяющая открыть двери изнутри. Если обе передние двери закрыты, вы можете произвести только двойную блокировку дверей.

# Замки



Нажмите кнопку два раза в течение трех секунд.

## Автоматическая повторная блокировка

Если вы не открываете какую-либо дверь в течение 45 секунд после разблокировки дверей с помощью дистанционного управления, то все двери заблокируются автоматически. Двери заблокируются и сигнализация вернется к предыдущему состоянию.

## Блокировка и разблокировка замков дверей снаружи автомобиля



Нажмите кнопку, чтобы заблокировать и разблокировать все двери.

Расположение индикатора: См. **Быстрый обзор** (стр. 12). лампочка загорается при заблокированных дверях.

## Блокировка и разблокировка дверей с помощью ключа

**Примечание:** Не оставляйте ключи в автомобиле.

### Блокирование с помощью ключа

Поверните верхнюю секцию ключа в направлении передней части автомобиля.

### Двойное блокирование с помощью ключа

В течение трех секунд дважды поверните ключ в положение блокирования.

### Разблокировка с помощью ключа

Поверните верхнюю секцию ключа в направлении задней части автомобиля.

## Разблокировка дверей внутренними ручками

Вы можете разблокировать дверь, потянув за соответствующую внутреннюю ручку на ней. Если потянуть за внутреннюю ручку двери водителя, будут отпираться все двери.

## Экстренная блокировка с помощью ключа

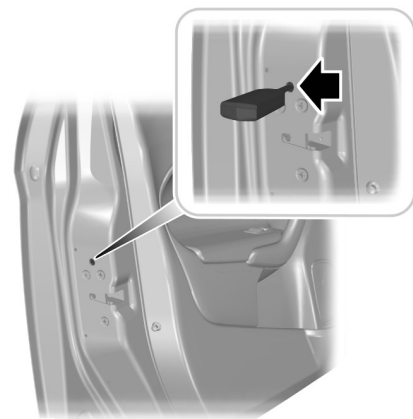

E112203

### Левая сторона

Поверните по часовой стрелке, чтобы заблокировать.

### Правая сторона

Поверните против часовой стрелки, чтобы заблокировать.

**Примечание:** Если потянуть ручку внутри салона, когда включена блокировка от открывания дверей детьми, это отключит только экстренную блокировку, а первая блокировка будет продолжать действовать. Двери можно открыть только с помощью наружной ручки двери.

# Замки

**Примечание:** Если двери были отперты этим способом, до момента восстановления работоспособности центрального замка потребуется раздельно запирать двери.

**Примечание:** Если система централизованного запираения не действует, двери можно заблокировать раздельно с помощью ключа, используя положение, показанное на иллюстрации.

## ЗАДНЯЯ ПОДНИМАЮЩАЯСЯ ДВЕРЬ С РУЧНЫМ УПРАВЛЕНИЕМ

### ПРЕДУПРЕЖДЕНИЯ



Перемещаться в грузовом отсеке, снаружи или внутри автомобиля, чрезвычайно опасно. При столкновении риск получения серьезной травмы или смерти более высок для людей, находящихся в этих зонах. Не позволяйте людям находиться в какой-либо зоне автомобиля, не оснащенной сиденьями и ремнями безопасности. Убедитесь, что все пассажиры автомобиля находятся на сиденьях и используют ремни безопасности надлежащим образом.



Чтобы предотвратить попадание выхлопных газов в салон, убедитесь, что задняя поднимающаяся дверь закрыта. Кроме того, это предотвратит выпадение груза или пассажиров. Если необходимо держать заднюю поднимающуюся дверь открытой, обеспечьте хорошую вентиляцию автомобиля, чтобы наружный воздух не попал внутрь автомобиля.

**Примечание:** Для предотвращения повреждения задней поднимающейся двери соблюдайте осторожность при ее открывании в гараже или других закрытых помещениях.

**Примечание:** Не подвешивайте никакие предметы (например, стойки для велосипеда т. д.) на спойлере, стекле или задней поднимающейся двери. Это может привести к поломке задней поднимающейся двери или ее компонентов.

**Примечание:** Во время движения не оставляйте заднюю поднимающуюся дверь открытой. Это может привести к поломке задней поднимающейся двери или ее компонентов.

### Открытие и закрытие задней поднимающейся двери

#### Открытие задней поднимающейся двери

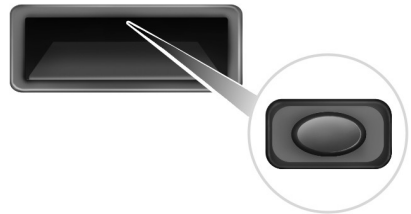

E138632

Нажмите кнопку, расположенную сверху ручки задней поднимающейся двери, чтобы разблокировать дверь, и затем потяните за внешнюю ручку.

#### Открытие с помощью пульта дистанционного управления



Нажмите кнопку два раза в течение трех секунд.

# Замки

## Закрытие задней поднимающейся двери



E89132

Для облегчения закрывания на внутренней стороне задней поднимающейся двери имеется утопленная ручка.

## СИСТЕМА УПРАВЛЕНИЯ ЗАМКАМИ БЕЗ ПОМОЩИ КЛЮЧА

### Общие сведения

#### ПРЕДУПРЕЖДЕНИЕ



Система может не функционировать, если ключ располагается рядом с металлическими предметами или электронными устройствами, например, рядом с сотовыми телефонами.

Система будет не будет работать в следующих случаях:

- Аккумуляторная батарея автомобиля разряжена.
- Помехи на рабочей частоте пассивного ключа.
- Разряд батареи пассивного ключа.

**Примечание:** Если система не работает, для блокирования и разблокирования автомобиля используйте ключ.

Система позволяет управлять автомобилем без использования ключа или пульта дистанционного управления.

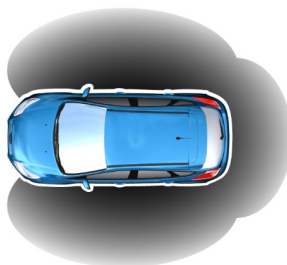

E78276

Для "пассивной" блокировки и разблокировки замков действующий пассивный ключ должен находиться в одной из трёх зон снаружи автомобиля. Эти зоны расположены на расстоянии приблизительно полутора метров (пяти футов) от ручек передних дверей и задней поднимающейся двери.

### Пассивный ключ

Автомобиль можно запереть и открыть с помощью пассивного ключа. Пассивный ключ можно использовать в качестве пульта дистанционного управления. См. **Блокировка и разблокировка замков** (стр. 41).

# Замки

## Блокировка автомобиля.

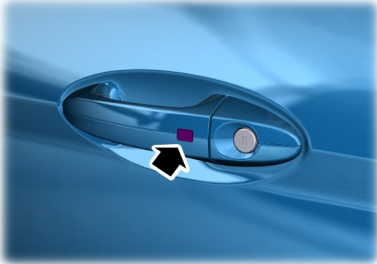

E87384

### ПРЕДУПРЕЖДЕНИЕ



Автомобиль не блокируется автоматически. Если не нажать кнопку блокировки, автомобиль остается незапертым.

Кнопки запираения предусмотрены на каждой передней двери.

Нажмите один раз кнопку блокировки для активации центрального замка и сигнализации.

Нажмите два раза кнопку блокировки для активации двойной блокировки и сигнализации.

**Примечание:** Автомобиль будет оставаться заблокированным на протяжении приблизительно трех секунд. По окончании периода задержки двери можно снова открыть при условии, что пассивный ключ находится в соответствующей зоне действия.

Двукратное кратковременное мигание указателей поворота подтверждает, что все двери и задняя поднимающаяся дверь были заблокированы и сигнализация включена.

## Задняя поднимающаяся дверь

**Примечание:** Если пассивный ключ находится в багажном отделении при запертых дверях, заднюю поднимающуюся дверь нельзя закрыть, и она снова поднимается.

**Примечание:** Если в радиусе действия задней поднимающейся двери присутствует второй признанный пассивный ключ, заднюю поднимающуюся дверь закрыть можно.

## Разблокировка автомобиля.

**Примечание:** Если автомобиль остается заблокированным на протяжении более трех дней, система перейдет в энергосберегающий режим. Это предотвращает разрядку аккумуляторной батареи. Если автомобиль не заблокирован при нахождении в этом режиме, время реагирования системы может быть более продолжительным. Для отключения энергосберегающего режима разблокируйте автомобиль.

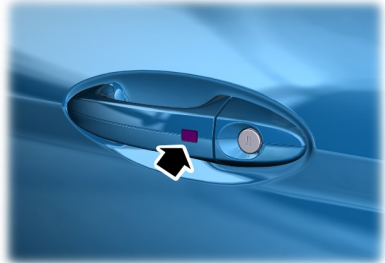

E87384

Нажмите один раз на кнопку блокировки.

**Примечание:** Действующий пассивный ключ должен находиться в зоне его действия по отношению к открываемой двери.

# Замки

Однократное долговременное мигание указателей поворота подтверждает, что все двери и задняя поднимающаяся дверь были разблокированы и сигнализация отключена.

## Разблокирование только двери водителя

Если функция разблокирования перепрограммирована так, что разблокируются только дверь водителя и задняя поднимающаяся дверь. См. **Дистанционное управление** (стр. 33). Обратите внимания на следующее:

Если первой из дверей была открыта водительская, остальные двери останутся заблокированными. Все остальные двери могут быть разблокированы изнутри автомобиля с помощью кнопки разблокирования на панели приборов. Чтобы узнать расположение элементов: См. **Быстрый обзор** (стр. 12).

## Отключенные ключи

Любые ключи, оставленные внутри автомобиля, будут отключены после блокирования автомобиля.

С помощью отключенного ключа нельзя включить зажигание или запустить двигатель.

Все пассивные ключи должны быть включены снова, чтобы ими можно было пользоваться.

Для включения всех пассивных ключей разблокируйте автомобиль с помощью пассивного ключа или пульта дистанционного управления.

Все пассивные ключи будут включены при включении зажигания или запуске автомобиля с помощью действующего ключа.

## Блокировка и разблокировка дверей с помощью ключа

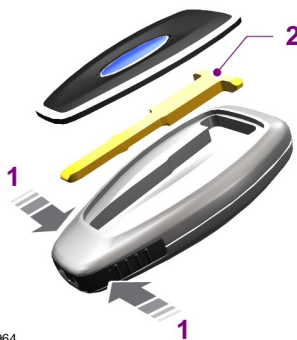

E87964

1. Аккуратно снимите крышку.
2. Вставьте механический ключ в замок.

**Примечание:** Цилиндр замка расположен только на ручке двери водителя.

## ПАССИВНАЯ ПРОТИВОУГОННАЯ СИСТЕМА

### Принцип работы

Иммобилайзер двигателя — система защиты от угона, которая не позволит постороннему человеку запустить двигатель, используя неправильно закодированный ключ.

### Кодированные ключи

**Примечание:** Не допускайте экранировки ключей металлическими предметами. Это может помешать приемному устройству правильно опознать ключ.

**Примечание:** Если вы потеряете ключ, остальные ключи будет необходимо стереть из памяти и перепрограммировать. За дополнительной информацией обращайтесь к авторизованному дилеру. Сменные ключи необходимо перекодировать вместе с имеющимися ключами.

При потере ключа можно получить запасной ключ у авторизованного дилера. По возможности сообщите дилеру номер ключа, указанный на ярлыке, которым были снабжены оригинальные ключи. Кроме того, у авторизованного дилера можно получить дополнительные ключи.

### Приведение иммобилайзера двигателя в режим охраны

После выключения зажигания иммобилайзер двигателя спустя некоторое время автоматически перейдет в режим охраны.

## Снятие иммобилайзера двигателя с режима охраны

Иммобилайзер двигателя отключается автоматически после включения зажигания при помощи ключа с правильной кодировкой.

Если вы не можете произвести запуск двигателя, и на экране отображается сообщение **Ключ нераспознан**, значит ключ не опознан. Извлеките ключ из замка зажигания и вставьте его еще раз.

Если вы не можете произвести запуск двигателя при помощи ключа с правильной кодировкой, а на экране отображается сообщение **Иммобилайзер неисправен Сервис срочно!**, это означает, что имеется неисправность. Сразу же проверьте иммобилайзер.

## ПРОТИВОУГОННАЯ СИГНАЛИЗАЦИЯ

### Система сигнализации

Автомобиль может быть оснащен одной из следующих систем сигнализации:

- Охранная сигнализация по периметру.
- Охранная сигнализация по периметру с датчиками салона.
- Охранная сигнализация первой категории с датчиками салона и автономным звуковым устройством.

### Охранная сигнализация по периметру

Охранная сигнализация по периметру является средством защиты от проникновения посторонних лиц в автомобиль через двери и капот. Кроме того, она защищает аудиосистему.

## Внутренние датчики



E71401

### ПРЕДУПРЕЖДЕНИЯ



Не закрывайте датчики блока плафонов освещения салона.



Не включайте сигнализацию в режиме полной охраны, если в салоне находятся люди, животные или другие движущиеся объекты.

Датчики обнаруживают любое движение в салоне автомобиля, предоставляя таким образом средство защиты от проникновения в автомобиль посторонних лиц.

## Батарея автономного звукового устройства

Автономное звуковое устройство – это дополнительная охранная система, которая включает сирену при активации режима тревоги в результате срабатывания датчиков. Система включается после того, как были заблокированы замки дверей автомобиля. Звуковое устройство снабжено собственной аккумуляторной батареей, благодаря чему сирена прозвучит даже при отсоединении аккумуляторной батареи автомобиля или самого автономного звукового устройства.

## Включение сигнализации

Установленная в режим охраны, сигнализация срабатывает при любом из следующих событий:

- Если кто-то открыл дверь, заднюю поднимающуюся дверь или капот без использования действующего ключа или дистанционного управления.
- Если кто-то снял аудио или навигационную систему.
- Если зажигание включено без помощи действующего ключа.
- Если внутренние датчики обнаруживают движение внутри автомобиля.
- Для автомобилей, оснащенных автономным звуковым устройством — если кто-то отсоединил аккумуляторную батарею автомобиля или само звуковое устройство.

При срабатывании сигнализации в течение 30 секунд звучит звуковой сигнал, а также включается аварийная световая сигнализация, работающая 5 минут.

Любые дальнейшие попытки произвести одно из описанных выше действий приведут к повторному срабатыванию сигнализации.

## Полный и пониженный режимы охраны

### Полный режим охраны

Данный режим является стандартным.

В полном режиме охраны внутренние датчики включаются одновременно с включением сигнализации.

**Примечание:** При нахождении в автомобиле животных или подвижных объектов может произойти ложное срабатывание сигнализации.

## Пониженный режим охраны

В пониженном режиме охраны внутренние датчики отключаются одновременно с включением сигнализации.

**Примечание:** *Пониженный уровень режима охраны можно включить только в течение текущего цикла зажигания. Полный режим охраны будет вновь установлен при следующем включении зажигания.*

## Запрос при выходе (при наличии)

Существует возможность настроить информационный дисплей таким образом, чтобы каждый раз на нем появлялся вопрос, какой режим уровня охраны вы хотите установить.

При выборе функции **Запрос при выходе** на информационном дисплее будет появляться сообщение **Понизить режим охраны?** каждый раз при выключении зажигания. См. **Информационные сообщения** (стр. 78).

Если да, то при появлении сообщения нажмите кнопку **ОК**.

Если вы хотите включить полный режим охраны, при выходе из автомобиля не нажимайте на кнопку **ОК**.

## Выбор полного и пониженного режима охраны

**Примечание:** *Выбор режима Пониженный уровень охраны не позволит сигнализации постоянно находиться в нем. Пониженный уровень охраны установится только в течение текущего цикла зажигания. Если вы регулярно устанавливаете режим пониженного уровня охраны, выберите **Запрос при выходе**.*

Для выбора режима полного или пониженного уровня охраны используйте информационный дисплей. См. **Общая информация** (стр. 78).

## Включение сигнализации

Для включения сигнализации заблокируйте замки автомобиля. См. **Замки** (стр. 41).

## Выключение сигнализации

### Автомобили без системы бесключевого входа

#### Охранная сигнализация по периметру

Для отключения сигнализации и выключения sireны отпирите двери правильно закодированным ключом и включите с его помощью зажигание или отпирите двери с помощью пульта дистанционного управления.

#### Сигнализация первой категории

Для отключения сигнализации и выключения sireны отпирите двери правильно закодированным ключом и включите с его помощью зажигание в течение 12 секунд или отпирите двери с помощью пульта дистанционного управления.

### Автомобили с системой бесключевого входа

**Примечание:** *Правильный пассивный ключ должен находиться в зоне его действия по отношению к открываемой двери. См. Система управления замками без помощи ключа (стр. 44).*

## ***Охранная сигнализация по периметру***

Для отключения сигнализации и выключения сирены отойдите от двери и включите зажигание или отойдите от двери с помощью пульта дистанционного управления.

## ***Сигнализация первой категории***

Для отключения сигнализации и выключения сирены отойдите от двери и включите зажигание в течение 12 секунд или отойдите от двери или заднюю поднимающуюся дверь с помощью пульта дистанционного управления.

# Рулевое колесо

## РЕГУЛИРОВКА ПОЛОЖЕНИЯ РУЛЕВОГО КОЛЕСА

### ПРЕДУПРЕЖДЕНИЕ



Не регулируйте рулевое колесо при движении автомобиля.

**Примечание:** Убедитесь в том, что вы сидите в правильном положении. См. **Сидение в правильном положении** (стр. 100).



E95178

1. Разблокируйте рулевую колонку.
2. Отрегулируйте рулевое колесо до необходимого положения.



E95179

3. Заблокируйте рулевую колонку.

## УПРАВЛЕНИЕ АУДИОСИСТЕМОЙ

Выберите в аудиосистеме нужный источник.

# Рулевое колесо

Управление позволяет использовать следующие функции:

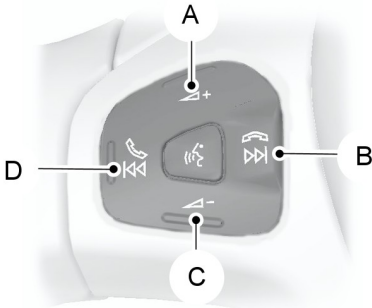

E141530

- A Увеличение громкости
- B Поиск выше по диапазону, далее или конец вызова
- C Уменьшение громкости
- D Поиск ниже по диапазону, назад или прием вызова

## Поиск, далее или назад

Нажмите кнопку "Seek", чтобы:

- Настроить радиоприемник на следующую или предыдущую предварительную установку
- воспроизвести следующую или предыдущую дорожку.

Нажмите и удерживайте кнопку поиска, чтобы:

- начать автоматический поиск соседней радиостанции
- выполнить поиск в дорожке.

## ГОЛОСОВОЕ УПРАВЛЕНИЕ



E141533

Нажмите на кнопку, чтобы включить или выключить голосовое управление. См. **SYNC™** (стр. 248).

## УПРАВЛЕНИЕ СКОРОСТЬЮ



E141961

См. **Управление скоростью** (стр. 141).

# Стеклоочистители и стеклоомыватели

## ОЧИСТИТЕЛИ ВЕТРОВОГО СТЕКЛА

**Примечание:** Перед включением очистителей ветрового стекла полностью удалите лед и иней с ветрового стекла.

**Примечание:** Перед въездом на мойку убедитесь, что очистители ветрового стекла выключены.

**Примечание:** Если щетки стеклоочистителя начали оставлять полосы воды и разводы, их следует заменить.

**Примечание:** Не используйте стеклоочистители при сухом ветровом стекле. Это может привести к появлению царапин на ветровом стекле, повреждению щеток стеклоочистителя или перегоранию электродвигателя стеклоочистителя. Перед тем, как очистить сухое ветровое стекло, всегда используйте омыватель ветрового стекла.

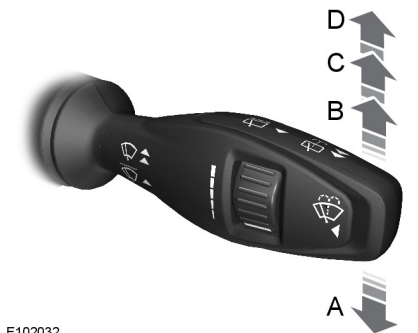

E102032

- A Одинарная очистка
- B Прерывистая очистка
- C Нормальный режим очистки
- D Высокоскоростной режим очистки

## Режим прерывистой очистки

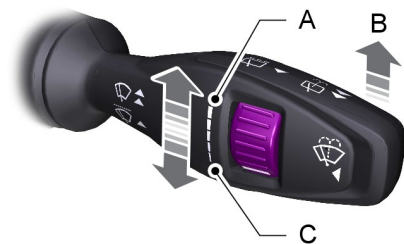

E102033

- A Короткий интервал очистки
- B Прерывистая очистка
- C Большой интервал очистки

Для регулирования прерывистого интервала очистки используйте поворотный регулятор.

## Стеклоочистители, работающие в зависимости от скорости движения автомобиля

При увеличении скорости движения автомобиля интервал очистки уменьшается.

## АВТОМАТИЧЕСКИЕ СТЕКЛООЧИСТИТЕЛИ

**Примечание:** Перед включением очистителей ветрового стекла полностью удалите лед и иней с ветрового стекла.

**Примечание:** Перед въездом на мойку убедитесь, что очистители ветрового стекла выключены.

**Примечание:** Если щетки стеклоочистителя начали оставлять полосы воды и разводы, их следует заменить.

## Стеклоочистители и стеклоомыватели

**Примечание:** Если системы автоматического включения фар или системы автоматического включения стеклоочистителей были включены одновременно, фары ближнего света включатся автоматически, когда датчик дождя активирует стеклоочистители для работы в непрерывном режиме.

**Примечание:** При движении по влажному дорожному покрытию стеклоочистители могут начать работать неожиданно или перемещаться с рывками.

Для уменьшения прерывистости движения рекомендуется выполнить следующие действия:

- уменьшите чувствительность автоматически работающих стеклоочистителей;
- переключите скорость очистки на нормальную или высокую;
- отключите автоматический режим работы стеклоочистителей.

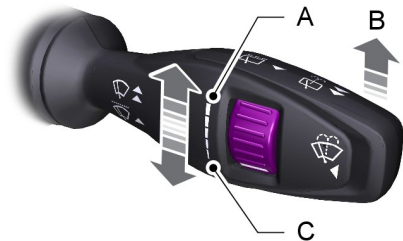

E102033

- A Режим максимальной чувствительности автоматического режима работы стеклоочистителей
- B Вкл.
- C Режим минимальной чувствительности автоматического режима работы стеклоочистителей

Стеклоочистители включаются при обнаружении воды на ветровом стекле. Датчик дождя продолжит измерять количество воды на ветровом стекле и автоматически изменять скорость работы стеклоочистителей.

С помощью вращающегося регулятора выберите необходимый уровень чувствительности датчика дождя. В режиме минимальной чувствительности автоматического режима стеклоочистители будут включаться, если датчик определит, что на ветровом стекле находится большое количество воды. В режиме максимальной чувствительности автоматического режима стеклоочистители будут включаться, если датчик определит, что на ветровом стекле находится небольшое количество воды.

Следите за чистотой внешней стороны ветрового стекла. Работа датчика будет нарушена, если область стекла вокруг внутреннего зеркала загрязнена. Датчик дождя очень чувствительный, поэтому стеклоочистители могут сработать при попадании на ветровое стекло грязи, влаги или насекомых.

## ОМЫВАТЕЛИ ВЕТРОВОГО СТЕКЛА

**Примечание:** Не включайте омыватели, когда в бачке нет жидкости. Это может привести к перегреву насоса омывателя.



E102051

# Стеклоочистители и стеклоомыватели

Нажмите кнопку, чтобы включить омыватели. Они будут работать не более 10 секунд. Если отпустить кнопку, на короткое время включатся стеклоочистители.

## ОЧИСТИТЕЛЬ И ОМЫВАТЕЛИ ЗАДНЕГО СТЕКЛА

### Прерывистый режим работы стеклоочистителей

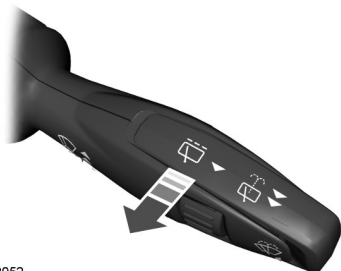

E102052

Потяните рычаг на себя.

### Режим работы стеклоочистителей при включении передачи заднего хода

Включение передачи заднего хода приведет к автоматическому включению стеклоочистителя заднего окна в следующих случаях:

- если стеклоочиститель заднего окна еще не включен;
- если рычаг управления стеклоочистителями находится в положении А, В, С или D;
- включен стеклоочиститель ветрового стекла (рычаг управления стеклоочистителями в положении В).

Очиститель заднего стекла начнет работать с тем же интервалом, что и очиститель ветрового стекла (со скоростью прерывистой или обычной очистки).

### Омыватель заднего окна

**Примечание:** Не включайте омыватели при пустом бачке омывателя. Это может привести к перегреву насоса омывателя.

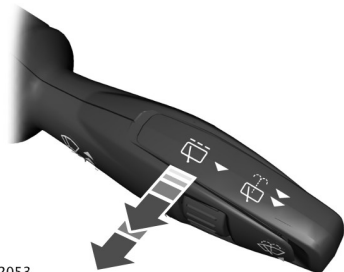

E102053

Для включения омывателей потяните рычаг на себя. Они будут работать не более 10 секунд. После отпускания рычага стеклоочистители будут работать еще непродолжительный период времени.

# Осветительное оборудование

## ОБЩАЯ ИНФОРМАЦИЯ

### Конденсат в блоке фонарей

Для установления нормального давления воздуха во внешних лампах имеются дефлекторы.

Конденсат может быть естественным следствием такой конструкции. Когда в лампу в сборе через дефлекторы поступает влажный воздух, существует вероятность образования конденсата при холодной температуре. При образовании нормального конденсата на внутренней поверхности стекла формируется мелкодисперсный туман. Во время нормальной работы мелкодисперсный туман в результате выходит через дефлекторы.

В сухую погоду время исчезновения тумана может составить до 48 часов.

Примеры допустимого конденсата:

- Наличие мелкодисперсного тумана (нет потеков, следов течи или больших капель).
- Мелкодисперсный туман покрывает менее 50 % стекла.

Примеры недопустимого конденсата:

- Лужица воды внутри лампы.
- Потеки, следы течи или большие капли на внутренней стороне стекла.

Если обнаружен недопустимый конденсат, проверьте автомобиль у авторизованного дилера.

## ОРГАНЫ УПРАВЛЕНИЯ ОСВЕТИТЕЛЬНЫМ ОБОРУДОВАНИЕМ

### Положения переключателя управления освещением

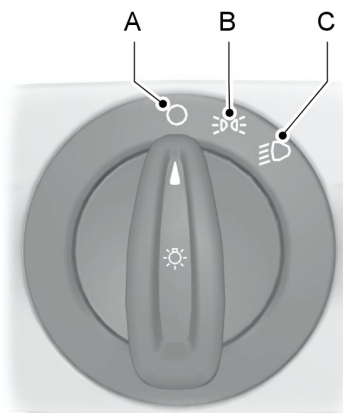

E70718

- A Вентилятор выключен
- B Габаритные фонари, лампы подсветки панели приборов, лампы освещения номерного знака и задние габаритные фонари
- C Фары

### Габаритные фонари

**Примечание:** Включение габаритных фонарей в течение длительного времени может привести к разряду аккумуляторной батареи.

Выключите зажигание.

Поверните переключатель контроля освещения в положение В.

# Осветительное оборудование

## Дальний свет



E101829

Для включения дальнего света потяните рычаг на себя до упора.

Для выключения дальнего света еще раз потяните рычаг на себя до упора.

## Сигнализация светом фар

Для включения сигнализации светом фар потяните рычаг слегка на себя и отпустите.

## АВТОМАТИЧЕСКОЕ УПРАВЛЕНИЕ ВКЛЮЧЕНИЕМ ВНЕШНЕГО ОСВЕЩЕНИЯ



E70719

В условиях плохой освещенности или ненастной погоды фары будут включаться и выключаться автоматически.

Фары остаются включенным некоторое время после выключения зажигания. Вы можете установить время задержки с помощью информационного дисплея. См. **Информационные дисплеи** (стр. 73).

**Примечание:** При сложных погодных условиях может потребоваться ручное включение фар автомобиля.

**Примечание:** Если работает система автоматического управления включением внешнего освещения, после того как она включила фары, вы можете включить только дальний свет.

**Примечание:** Если системы автоматического включения фар или системы автоматического включения стеклоочистителей были включены одновременно, фары ближнего света включатся автоматически, когда датчик дождя активирует стеклоочистители для работы в непрерывном режиме.

## РЕГУЛЯТОР ЯРКОСТИ ПОДСВЕТКИ ПАНЕЛИ ПРИБОРОВ



E148739

# Осветительное оборудование

## ЗАДЕРЖКА ВЫКЛЮЧЕНИЯ ФАР

После того, как зажигание будет выключено, вы можете включить передние фары путем нажатия на рычаг указателя направления впереди вас. Раздастся короткий звуковой сигнал. Передние фары выключатся автоматически после трех минут, если открыты двери или после 30 секунд после того, как будет закрыта последняя дверь. Вы можете отключить эту функцию путем повторного нажатия на указатель направления впереди вас или путем выключения зажигания.

## СВЕТОВОЕ ОБОРУДОВАНИЕ ДНЕВНОГО ВРЕМЕНИ

### ПРЕДУПРЕЖДЕНИЕ



Обязательно включайте фары при движении в условиях плохой освещенности или холодной погоды. Система не включает задние габаритные огни и не может обеспечить достаточное освещение в таких условиях. Невыполнение этого требования в таких условиях может привести к столкновению.

В условиях низкого уровня освещения система включает фары.

Включение системы:

1. Включите зажигание.
2. Переведите выключатель модуля управления освещением в выключенное положение, положение автоматического включения освещения или положение габаритных фонарей.
3. Убедитесь, что рычаг переключения передач находится в положении **P**.

## ПЕРЕДНИЕ ПРОТИВОТУМАННЫЕ ФАРЫ



E70721

Для выключения противотуманных фар нажмите переключатель.

Противотуманные фары можно включить при любом положении переключателя управления освещением, кроме положения «выключено».

## ЗАДНИЕ ПРОТИВОТУМАННЫЕ ФОНАРИ



E70720

### ПРЕДУПРЕЖДЕНИЯ



Используйте задние противотуманные фары только если видимость ограничена до 50 метров (164 фута).



Не используйте задние противотуманные фары, если видимость ограничена из-за дождя или снега и превышает 50 метров (164 фута).

# Осветительное оборудование

Для выключения противотуманных фар нажмите переключатель.

Противотуманные фары можно включить, когда включены передние противотуманные фары или фары ближнего света.

## КОРРЕКЦИЯ НАКЛОНА СВЕТОВЫХ ПУЧКОВ ФАР

**Примечание:** Автомобили с ксеноновыми фарами оборудованы автоматической коррекцией наклона света фар.

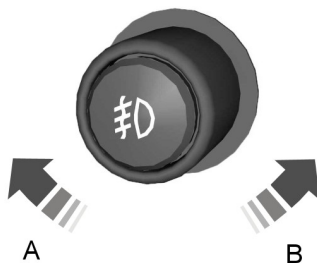

E70722

- A Поднятый световой пучок фар
- B Опущенный световой пучок фар

Вы можете отрегулировать наклон световых пучков фар в соответствии с загрузкой автомобиля.

## Рекомендуемые положения переключателя регулировки уровня наклона фар

Нагрузка		Груз в багажном отделении <sup>1</sup>	Положение переключателя
на передних сиденьях	Второй ряд сидений		
1-2	-	-	0
1-2	3	-	2
1-2	3	Макс.	2,5
1-2**	-	Макс.	3,5**
1	-	Макс.	4

<sup>1</sup> См. Табличка с идентификационным номером автомобиля (стр. 217).

\*\* Только автомобили типа «фургон»

# Осветительное оборудование

## УКАЗАТЕЛИ ПОВОРОТА



E102016

Переведите рычаг вверх или вниз для использования индикаторов поворота.

**Примечание:** Слегка нажмите на рычаг вверх или вниз, чтобы индикаторы поворота мигнули три раза для указания перемещения на другую полосу движения.

## ПЛАФОНЫ ВНУТРЕННЕГО ОСВЕЩЕНИЯ

### Лампа освещения подножки

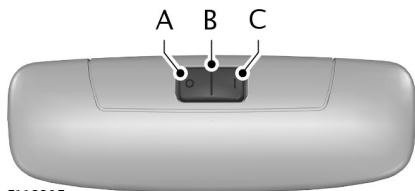

E112207

- A Выключено
- B Действие от контактов дверей
- C Оп (Вкл.)

Если выключатель находится в положении В, при отпирании или открывании двери или открывании задней поднимающейся двери будет загораться лампа освещения подножки. Если при выключенном зажигании дверь автомобиля была оставлена открытой, то во избежание разрядки аккумуляторной батареи через некоторое время лампа освещения подножки автоматически выключится. Чтобы включить плафон, на короткое время включите зажигание.

Лампа освещения подножки также включается при выключении зажигания. Она автоматически погаснет через некоторое время или когда вы запустите двигатель.

Если зажигание выключено и выключатель установлен в положение С, лампа освещения подножки загорится. Она автоматически погаснет через некоторое время для предотвращения разрядки аккумуляторной батареи. Чтобы включить плафон, на короткое время включите зажигание.

### Лампы для чтения



E112208

Через некоторое время после выключения зажигания лампы для чтения автоматически погаснут во избежание разрядки аккумуляторной батареи. Для того чтобы снова включить лампы, включите на короткое время зажигание.

# Окна и зеркала

## ЭЛЕКТРИЧЕСКИЕ СТЕКЛОПОДЪЕМНИКИ

### ПРЕДУПРЕЖДЕНИЯ



Не оставляйте детей в автомобиле без присмотра и не позволяйте им играть с окнами с электроприводом стекол. Они могут получить серьезную травму.



При закрывании окон с электроприводом стекол убедитесь, что на пути поднятия стекла не находится препятствий, и что дети и домашние животные не находятся вблизи проемов окон.



E70848

**Примечание:** Если открыто только одно окно, может быть слышен наружный грохот. Чтобы снизить уровень шума, слегка откройте противоположное окно.

Для открытия окна нажмите на выключатель.

Для закрытия окна отведите выключатель вверх.

### Опускание одним касанием (if Equipped)

Нажмите выключатель до упора, а затем отпустите его. Чтобы остановить движение стекла нажмите выключатель еще раз или отведите его вверх.

### Поднятие одним касанием (if Equipped)

Отведите выключатель вверх до упора, а затем отпустите его. Чтобы остановить движение стекла нажмите выключатель еще раз или отведите его вверх.

### Блокировка окон



E70850

Чтобы заблокировать или разблокировать переключатели управления задними окнами нажмите на данный переключатель. Когда переключатели управления задними окнами будут заблокированы, включится подсветка этого переключателя.

# Окна и зеркала

## Функция остановки и реверса стекла при возникновении препятствия (If Equipped)

Предусмотрена автоматическая остановка стекла при закрывании. Если на пути стекла оказывается какое-либо препятствие, стекло опустится обратно на некоторое расстояние.

## Отмена функции остановки и реверса стекла при возникновении препятствия

### ПРЕДУПРЕЖДЕНИЕ



Когда вы отключаете функцию остановки и реверса стекла при возникновении препятствия, стекло не остановится, если на его пути окажется какое-либо препятствие. Будьте осторожны при закрытии окон, чтобы избежать травм.

Для отмены этой защитной функции в условиях дополнительного сопротивления (например, зимой) выполните следующее.

1. Дважды закройте окно до точки, в которой возникает сопротивление, и дайте стеклу возможность переместиться в обратном направлении.
2. Закройте окно в третий раз до точки возникновения сопротивления. Функция остановки и реверса стекла при возникновении препятствия теперь выключена, и стекло можно поднять в ручном режиме. Стекло беспрепятственно пройдет точку сопротивления движению и полностью закроется.

Если после третьей попытки окно не закрывается полностью, как можно скорее обратитесь к авторизованному дилеру.

## Восстановление функции остановки и реверса стекла при возникновении препятствия

### ПРЕДУПРЕЖДЕНИЕ



Функция остановки и реверса стекла при возникновении препятствия выключена, пока вы не выполните сброс памяти.

Если аккумуляторная батарея отсоединена, сброс памяти функции остановки и реверса стекла при возникновении препятствия необходимо выполнить для каждого окна.

1. Отведите выключатель вверх и удерживайте его в этом положении до полного закрытия окна.
2. Отпустите ручку.
3. Отведите выключатель вверх еще на одну секунду.
4. Нажмите на выключатель и удерживайте его в этом положении до полного открытия окна.
5. Отпустите ручку.
6. Отведите выключатель вверх и удерживайте его в этом положении до полного закрытия окна.
7. Откройте окно и попытайтесь закрыть его в автоматическом режиме.
8. Если окно полностью не закрывается в автоматическом режиме, выполните сброс и повторите процедуру.

# Окна и зеркала

## Задержка выключения вспомогательного оборудования (If Equipped)

Предусмотрена возможность использования выключателей управления стеклоподъемниками в течение нескольких минут после выключения зажигания или до открытия любой передней двери.

## НАРУЖНЫЕ ЗЕРКАЛА ЗАДНЕГО ВИДА

### Наружные зеркала с электроприводом

#### ПРЕДУПРЕЖДЕНИЕ



Не регулируйте зеркала во время движения автомобиля.



E70846

- A Левое зеркало
- B Вентилятор выключен
- C Правое зеркало

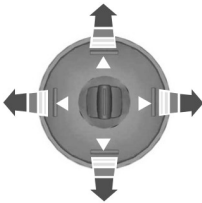

E70847

Для регулировки зеркала нажмите на соответствующую стрелку.

## Складывающиеся зеркала с электроприводом

### Складывание и выдвигание зеркал в автоматическом режиме

**Примечание:** Если складывание зеркал осуществлялось при помощи кнопки складывания/выдвигания наружных зеркал, их выдвигание может быть осуществлено только при помощи этой же кнопки.

Складывание наружных зеркал в автоматическом режиме осуществляется при заперении замков автомобиля при помощи ключа, пульта дистанционного управления или по запросу системы бесключевого входа. Выдвижение наружных зеркал осуществляется при отпирании замков автомобиля при помощи ключа, пульта дистанционного управления, по запросу системы бесключевого входа или внутренней ручкой двери, а также при запуске двигателя.

### Складывание и выдвигание зеркал в ручном режиме

**Примечание:** Складывание наружных зеркал возможно только в том случае, если переключатель управления наружными зеркалами находится в положении В (ВЫКЛ).

Электропривод складывания/выдвигания наружных зеркал работает только при включенном зажигании.

**Примечание:** Функция регулировки наружных зеркал (наклон и складывание) доступна в течение нескольких минут после выключения зажигания. После открытия двери функция управления зеркалами больше не доступна.

# Окна и зеркала



E144552

Для складывания или выдвигания наружных зеркал нажмите стрелку «Вниз».

Если повторно нажать переключатель во время перемещения зеркал, они остановятся и начнут перемещаться в противоположном направлении.

**Примечание:** При частой регулировке положения наружных зеркал в течение короткого периода времени система может отключиться на некоторое время, чтобы предотвратить повреждение системы вследствие перегрева.

## Раскладывающиеся наружные зеркала

Надавите на зеркало в направлении стекла окна двери. При возврате в исходное положение убедитесь, что зеркало полностью зафиксировалось в кронштейне.

## ВНУТРЕННЕЕ ЗЕРКАЛО ЗАДНЕГО ВИДА

### ПРЕДУПРЕЖДЕНИЕ



Не регулируйте зеркала во время движения автомобиля.

**Примечание:** Не чистите корпус или стекло зеркал веществами с добавлением твердых абразивов, топлива или других чистящих средств на основе нефти или аммиака.

Внутреннее зеркало можно настроить по своим предпочтениям. У некоторых зеркал есть вторая поворотная точка. Это позволяет поворачивать зеркало вверх или вниз и из стороны в сторону.

Чтобы уменьшить блики в ночное время, потяните на себя язычок под зеркалом.

## Зеркало с функцией автоматического затемнения (If Equipped)

**Примечание:** Не закрывайте датчики на передней и задней части зеркала. Работа зеркала может быть нарушена. Сидящий по центру на заднем сидении пассажир или поднятый задний подголовник могут также преградить путь света к датчику.

Зеркало автоматически станет темным, сокращая блики, когда позади вашего автомобиля будет яркий свет. Оно автоматически вернется к нормальному отражению при выборе передачи заднего хода для того, чтобы обеспечить хорошую видимость при движении задним ходом.

## ПОЛНОЕ ОТКРЫВАНИЕ/ ЗАКРЫВАНИЕ

С помощью функции полного открывания/закрывания вы также можете управлять электрическими стеклоподъемниками при выключенном зажигании.

# Окна и зеркала

**Примечание:** Полное открывание будет работать в течение непродолжительного времени после разблокировки автомобиля с помощью пульта дистанционного управления.

**Примечание:** Общее закрывание работает только в случае, если вы правильно установили настройки памяти для каждого стеклоподъемника. См. **Электрические стеклоподъемники** (стр. 61).

## Общее открывание

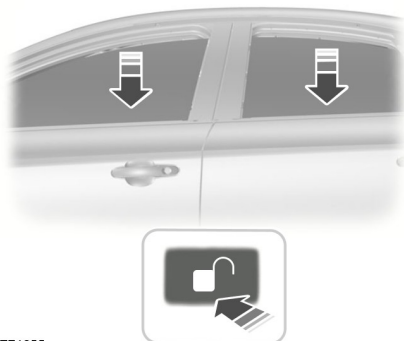

E71955

Чтобы открыть все окна, выполните следующие действия.

1. Нажмите и отпустите кнопку отпирания на пульте дистанционного управления.
2. Нажмите и удерживайте кнопку отпирания на пульте дистанционного управления не менее трех секунд.

Для прекращения открывания нажмите кнопку открывания или закрывания.

## Общее закрывание

### Автомобили без системы бесключевого входа

#### ПРЕДУПРЕЖДЕНИЕ



Соблюдайте осторожность при использовании функции общего закрывания. В критической ситуации нажмите кнопку открывания или закрывания для немедленной остановки.

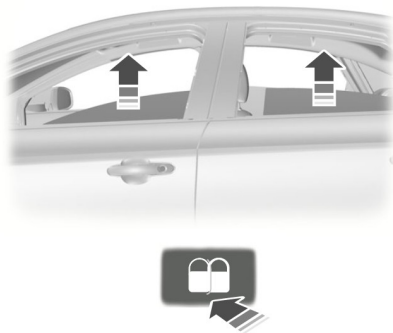

E71956

Чтобы закрыть все окна, нажмите и удерживайте кнопку закрывания на пульте дистанционного управления не менее трех секунд. Для прекращения открывания или закрывания. В процессе полного закрывания также действует функция защиты от защемления пальцев, рук и т. п.

### Автомобили с системой бесключевого входа

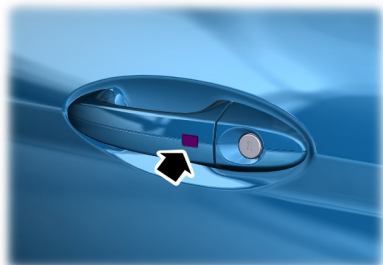

E87384

#### **ПРЕДУПРЕЖДЕНИЕ**

 Соблюдайте осторожность при использовании функции общего закрывания. В критической ситуации коснитесь датчика запираения на ручке двери для остановки.

**Примечание:** *Запирание всех дверей можно включить, используя ручку двери водителя. Функцию общего открывания/закрывания можно также включить кнопками на пассивном ключе.*

Чтобы закрыть все окна, нажмите и удерживайте ручку двери водителя не менее трех секунд. В процессе полного закрывания также действует функция защиты от защемления пальцев, рук и т. п.

# Щиток приборов

## УКАЗАТЕЛИ

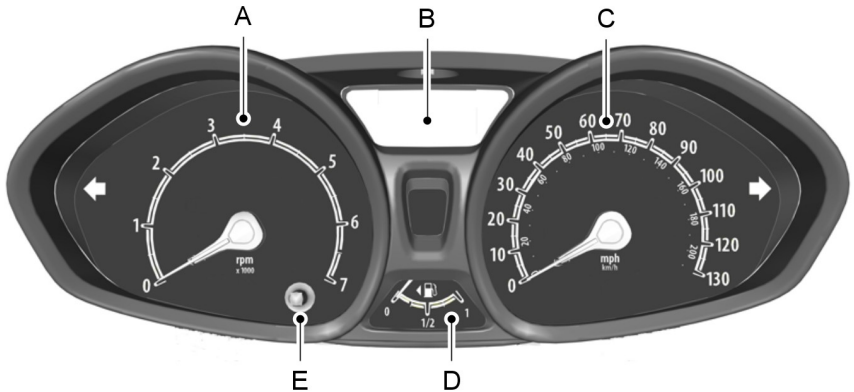

E102660

- A Тахометр
- B Информационный дисплей и указатель температуры охлаждающей жидкости двигателя
- C Спидометр
- D Указатель уровня топлива
- E Кнопка обнуления счетчика частичного пробега

### Указатель температуры охлаждающей жидкости двигателя



E140760

Отображает температуру охлаждающей жидкости двигателя. При нормальной рабочей температуре индикатор остается в центральной части.

### Указатель количества топлива

Включите зажигание. Указатель количества топлива отобразит примерное количество топлива в топливном баке. Показания указателя количества топлива могут варьироваться, если автомобиль находится в движении или расположен на уклоне. Стрелка, расположенная рядом с символом топливного насоса, указывает с какой стороны автомобиля расположен лючок крышки заливной горловины топливного бака.

## Щиток приборов

### СИГНАЛИЗАТОРЫ И ИНДИКАТОРЫ

Следующие предупреждающие лампы и сигналы предназначены для информирования водителя при возникновении серьезных неисправностей. Некоторые лампы включаются при запуске двигателя автомобиля, чтобы подтвердить работоспособность систем. Если какая-нибудь лампа не выключается после запуска двигателя, обратитесь к информации по предупреждающей лампе соответствующей системы.

**Примечание:** *Некоторые предупреждающие сигналы отображаются на информационном дисплее и выполняют те же функции, что и предупреждающие лампы, но они не отображаются на дисплее при запуске двигателя.*

#### Контрольная лампа антиблокировочной системы тормозов



Если она загорается во время движения, это указывает на неисправность. Тормоза будут по-прежнему нормально работать (без антиблокировочной системы тормозов), если лампа предупреждающего сигнала тормозной системы не горит. Проверьте автомобиль у авторизованного дилера.

#### Контрольная лампа тормозной системы



Включается при включении стояночного тормоза при включенном зажигании.

Если эта предупреждающая лампа включается во время движения, убедитесь в том, что стояночный тормоз включен. Если стояночный тормоз не включен, эта лампа сигнализирует о низком уровне тормозной жидкости или неисправностях в тормозной системе. Незамедлительно проверьте автомобиль у авторизованного дилера.

#### ПРЕДУПРЕЖДЕНИЕ



Когда включена эта предупреждающая лампа, вождение автомобиля представляет опасность. Эффективность работы тормозной системы может быть значительно снижена. Вам может потребоваться больше времени для остановки автомобиля. Незамедлительно проверьте автомобиль у авторизованного дилера. Длительная езда с включенным стояночным тормозом может вызвать неисправность тормозной системы и привести к серьезной травме.

#### Индикатор состояния системы круиз-контроля



Индикатор загорается при включении данной функции. См. **Использование системы круиз-контроля** (стр. 141).

#### Указатель поворота



Включается при включении лампы левого/правого указателя поворота или аварийной световой сигнализации. Если индикаторы не выключаются или мигают чаще, проверьте, не перегорела ли лампа. См. **Замена ламп** (стр. 189).

# Щиток приборов

## Лампа предупреждения о незакрытой двери



Загорается при включении зажигания и продолжает гореть, если любая из боковых дверей, капот или задняя поднимающаяся дверь закрыты не полностью.

## Контрольная лампа температуры охлаждающей жидкости двигателя

### ПРЕДУПРЕЖДЕНИЕ



Не продолжайте поездку, если этот индикатор горит, несмотря на то что уровень соответствует норме. Незамедлительно проверьте автомобиль у авторизованного дилера.



Если этот индикатор продолжает гореть после запуска двигателя или загорается во время движения, это указывает на наличие неполадок. Соблюдая все меры предосторожности, как можно быстрее остановите автомобиль и выключите зажигание. Проверьте уровень охлаждающей жидкости. См. **Проверка охлаждающей жидкости двигателя** (стр. 180).

## Контрольная лампа уровня моторного масла

### ПРЕДУПРЕЖДЕНИЕ



Не продолжайте поездку, если этот индикатор горит, несмотря на то что уровень соответствует норме. Незамедлительно проверьте автомобиль у авторизованного дилера.



Если она загорается во время работы двигателя или во время движения, это указывает на неисправность. Соблюдая все меры предосторожности, как можно быстрее остановите автомобиль и выключите зажигание. Проверьте уровень масла в двигателе. См. **Проверка моторного масла** (стр.179).

## Контрольные лампы двигателя



Контрольная лампа системы управления двигателем



Контрольная лампа силового агрегата

## Все автомобили

Если любая из ламп загорается при работающем двигателе, это указывает на неисправность. При этом двигатель продолжает работать, но, возможно, с ограниченной мощностью. Если предупреждающая лампа мигает во время движения, немедленно сбросьте скорость. Если сигнализатор продолжает мигать, избегайте резкого разгона или замедления. Незамедлительно проверьте автомобиль у авторизованного дилера.

### ПРЕДУПРЕЖДЕНИЕ



Выполните проверку немедленно.

Если обе лампы включаются одновременно, остановите автомобиль в ближайшем безопасном месте (продолжение поездки может привести к падению мощности и к остановке двигателя). Выключите зажигание и попытайтесь перезапустить двигатель. Если двигатель при этом

## Щиток приборов

перезапускается, система должна быть немедленно проверена у авторизованного дилера. Если двигатель не заводится, прежде чем продолжить поездку, автомобиль следует проверить.

### Контрольная лампа передних надувных подушек безопасности



Если предупреждающая лампа не включилась после запуска двигателя, продолжает мигать или не выключается, это свидетельствует о неисправности. Проверьте автомобиль у авторизованного дилера.

### Контрольная лампа передних противотуманных фар



Индикатор загорается, когда вы включаете передние противотуманные фары.

### Предупреждающая лампа опасности обледенения

#### ПРЕДУПРЕЖДЕНИЕ



Даже если температура воздуха поднимается выше  $+4\text{ }^{\circ}\text{C}$  ( $39\text{ }^{\circ}\text{F}$ ), это не гарантирует отсутствия опасностей, связанных с ненастной погодой.



Подсвечивается оранжевым цветом при температуре наружного воздуха от  $4\text{ }^{\circ}\text{C}$  ( $39\text{ }^{\circ}\text{F}$ ) до  $0\text{ }^{\circ}\text{C}$  ( $32\text{ }^{\circ}\text{F}$ ). Если температура наружного воздуха опустится ниже  $0\text{ }^{\circ}\text{C}$  ( $32\text{ }^{\circ}\text{F}$ ), загорится красный индикатор.

### Индикатор свечей предпускового подогрева



Если этот индикатор загорелся, дождитесь его выключения перед запуском двигателя.

### Индикатор включения фар



Этот индикатор загорается, когда вы включаете ближний свет фар или боковые и задние фонари.

### Индикатор включения дальнего света



Индикатор загорается, когда вы включаете дальний свет фар. При включении аварийной сигнализации светом фар этот индикатор будет мигать.

### Контрольная лампа системы зажигания



Если этот сигнализатор загорается во время движения, это указывает на неисправность. Выключите все ненужное электрооборудование. Незамедлительно проверьте автомобиль у авторизованного дилера.

### Информационный индикатор



Этот сигнализатор загорается, когда на информационном дисплее появляется новое сообщение. См. **Информационные сообщения** (стр. 78).

## Щиток приборов

### Контрольная лампа низкого уровня топлива



Если загорится этот сигнализатор, как можно скорее дозаправьте автомобиль.

### Индикатор включения задних противотуманных фонарей



Индикатор загорается, когда вы включаете задние противотуманные фонари.

### Контрольная лампа напоминания о необходимости пристегнуть ремень безопасности



Ее включение, сопровождающееся подачей звукового предупреждения, напомнят вам о необходимости пристегнуть ремень безопасности. См. **Система напоминания о непристегнутом ремне безопасности** (стр. 28).

### Индикатор переключения передач



Этот индикатор загорается, информируя водителя о том, что переключение на более высокую передачу может обеспечить сокращение расхода топлива и выбросов CO<sub>2</sub>. Индикатор не загорается во время быстрого ускорения, торможения или при выжатой педали сцепления.

### Индикатор системы поддержания устойчивости



Во время движения индикатор мигает, когда система работает. Если при включении зажигания этот индикатор не загорается или постоянно горит во время движения, это указывает на неисправность. После возникновения неисправности система отключается. При первой возможности проверьте ваш автомобиль у авторизованного дилера.

Индикатор включается, когда вы выключаете систему. Индикатор погаснет после повторного включения системы или выключения зажигания.

### Индикатор системы авто-старт-стоп



Включается после остановки двигателя в автоматическом режиме. Мигание индикатора указывает на необходимость перезапуска двигателя. См. **Пуск-остановка** (стр. 117). См. **Информационные сообщения** (стр. 78).

## ЗВУКОВЫЕ ПРЕДУПРЕЖДЕНИЯ И ИНДИКАТОРЫ

### Автоматическая коробка передач

Сигнал раздается при открытии двери водителя, если рычаг переключения передач не был переведен в положение **P**.

# Щиток приборов

---

## Ключ снаружи автомобиля

### Автомобили с системой бесключевого запуска

Сигнал раздается при закрытии двери, если двигатель запущен и система не обнаружила пассивный ключ внутри автомобиля.

### Фары включены

Сигнал раздается при извлечении ключа зажигания и открытии двери водителя, если фары или габаритные огни все еще включены.

### Низкий уровень топлива

Сигнал раздается при загорании предупреждающего индикатора низкого уровня топлива.

### Напоминание о непристегнутом ремне безопасности

#### ПРЕДУПРЕЖДЕНИЯ



Система напоминания о непристегнутом ремне безопасности остается в режиме готовности после того, как передние ремни безопасности были пристегнуты. Предупреждение раздается, когда один из ремней безопасности расстегнут.



Не располагайтесь сверху застегнутого ремня безопасности во избежание срабатывания системы напоминания о непристегнутом ремне безопасности. Система безопасности пассажира обеспечивает максимальную защиту только при правильно пристегнутом ремне безопасности.

---

Сигнал раздается при превышении автомобилем предварительно установленного максимального значения скорости, если передние ремни безопасности не пристегнуты. Звуковой сигнал остановится через определенное время.

# Информационные дисплеи

## ОБЩАЯ ИНФОРМАЦИЯ

### ПРЕДУПРЕЖДЕНИЕ



Вождение с отвлеченным сознанием может повлечь потерю контроля над автомобилем, аварию и телесные повреждения. Мы настоятельно рекомендуем соблюдать крайнюю осторожность при использовании любых устройств или функций, которые могут отвлечь ваше внимание от дороги. Ваша первоочередная ответственность — безопасная эксплуатация вашего автомобиля. Мы рекомендуем воздержаться от использования любых портативных устройств во время вождения, а также рекомендуем соблюдать все применимое законодательство.

**Примечание:** После выключения зажигания информационный дисплей остается включенным в течение нескольких минут.

### Список устройств

Значок меняется, показывая задействованную функцию.



CD



Радиоприемник



Гнездо подключения внешних устройств

## Элементы управления информационного дисплея



E103626

Расположенные на аудиоблоке элементы управления информационного дисплея позволяют управлять различными системами автомобиля. На информационном дисплее появляется соответствующая информация.

Для использования элементов управления:

- Воспользуйтесь кнопками со стрелками вверх и вниз, чтобы просмотреть и выделить пункты меню.
- Для входа в подменю нажмите кнопку со стрелкой вправо.
- Для выхода из меню нажмите кнопку со стрелкой влево.
- Для возврата на экран главного меню нажмите и некоторое время удерживайте кнопку со стрелкой влево.
- Нажмите кнопку **OK**, чтобы выбрать и подтвердить настройки или сообщения.

## Структура меню - информационный дисплей

Доступ к меню можно получить с помощью устройства управления информационным дисплеем.

# Информационные дисплеи

**Примечание:** Некоторые пункты меню могут немного отличаться от стандартных, либо отсутствовать (если являются дополнительными).

Система SYNC-Media позволяет получить доступ к функциям SYNC®.

<b>SYNC - телефон</b>	
Набрать номер	
Повторн. набор —	
Телеф. книга	
Журнал звон.	
Быстр. набор	
СМС	
BT устр-ва —	
Настройки тел.	

<b>Меню</b>	
Ford EcoMode	
SYNC-Настр.	Вкл. Bluetooth —
	Исход. парам. —
	Полный сброс —
	Установить —
	SYNC Инфо —
	Настройки голосовых сообщений
SYNC-Прилож	
Навигация	Настр. маршрута
	Настр. карты
	Функц. ассист.
	Личн. данные
	Сброс

# Информационные дисплеи

<b>Меню</b>	
Настройки аудио	Адаптор громк.
	Звук
	Громк. навиг.
	Настройка DSP
	Эквалайзер системы DSP
	Движение
	Новости
	Альтерн. част.
	Регион. RDS
	Серв.связь DAB
	Bluetooth
Настройки авт-ля	Контроль тягового усилия
	ESC
	Active City Stop
	Контр. давления
	Hill start assist
	Парк. запир.
	Сигнализация
	Rain sensor
	Склад. зеркал
	Указатель
	Освещенность
Сигн. звуки	
Настройки часов	Автомат. (GPS)
	Установ. время
	Установ. дату
	Врем. зона

# Информационные дисплеи

Меню	
	Летнее время
	24 часа
Настройки диспл.	Един. измерен.
	Язык
	Яркость
МуKey	создать МуKey
	АПС
	ESC
	Active City Stop
	Огранич. скор.
	Предуп. о скор.
	Огранич. громк.
	Информация
	Удалить все МуKeys
МуKey активир.	Информация

## **Проверка сист.**

Все активные предупреждения отображаются первыми (если применимо). Меню «Проверка сист.» может иметь различный вид в зависимости от параметров оборудования и текущего статуса автомобиля. Для просмотра списка используйте кнопки со стрелками вверх и вниз.

## **ЧАСЫ**

### **Тип 1**

Чтобы настроить часы, включите зажигание и нажмите кнопки H или M на информационно-развлекательном дисплее по необходимости.

### **Тип 2**

**Примечание:** Для настройки часов используйте информационный дисплей. См. **Общая информация** (стр. 73).

# Информационные дисплеи

## МАРШРУТНЫЙ КОМПЬЮТЕР



E102759

Нажмите на кнопку для прокрутки экрана.

**Ø MPG** Можно сбросить параметры пробега, среднего расхода топлива и средней скорости. Прокрутите до необходимого параметра, затем нажмите и удерживайте кнопку, это приведет к перезагрузке бортового компьютера.

Маршрутный компьютер включает следующие информационные окна:

### Счетчик общего пробега

**MI TRIP** Фиксирует расстояние, пройденное во время каждой поездки.

**KM TRIP**

### Оставшееся расстояние до опорожнения топливного бака

**MI TO 0** Отображает приблизительную величину пробега автомобиля на том количестве топлива, которое осталось в баке.

**KM TO 0** Изменение стиля вождения может повлиять на этот показатель.

## Средний расход топлива

**Ø MPG** Показывает средний расход топлива с момента последнего обнуления показаний.

**Ø L / 100KM**

## Текущий расход топлива

**MPG** Показывает текущий расход топлива.

**L / 100KM**

## Расход топлива неподвижного автомобиля

**G / H** Показывает текущий расход топлива неподвижного автомобиля.

**L / H**

## Ср. скорость

**Ø MPH** Показывает среднюю скорость с момента последнего обнуления показаний.

**Ø KM / H**

## Счетчик общего пробега

**MI** Фиксирует общий пробег автомобиля.

**KM**

# Информационные дисплеи

## ПЕРСОНАЛЬНЫЕ НАСТРОЙКИ

### Единицы измерения

Для переключения между единицами измерения метрической и британской систем, прокрутите до этого экрана и нажмите кнопку **OK**.

Смена единиц измерения коснется следующих экранов:

- Запас хода по топливу.
- Средний расход топлива.
- Текущий расход топлива.
- Средняя скорость.

### Выключения звуковых сигналов

Следующие звуковые сигналы могут быть отключены:

- Предупреждающие сообщения.
- Информационные сообщения.

## ИНФОРМАЦИОННЫЕ СООБЩЕНИЯ

**Примечание:** В зависимости от параметров на вашем автомобиле не все сообщения будут отображаться (или будут доступны). Некоторые сообщения (или отдельные слова в них) могут быть сокращены в зависимости от типа панели приборов в автомобиле.



E103626

Нажмите кнопку **OK** для подтверждения и удаления отдельных сообщений с информационного дисплея. Прочие сообщения исчезнут самостоятельно через некоторое время.

Некоторые сообщения необходимо подтвердить до того, как можно будет войти в меню.



Выдача ряда сообщений сопровождается включением сигнализатора сообщений. Он будет красным или жёлтым в зависимости от важности сообщения. Сигнализатор будет гореть до тех пор, пока причина появления сообщения не будет устранена.

В дополнение к некоторым сообщениям появится специальный символ системы и сигнализатор сообщений.

# Информационные дисплеи

## Active City Stop

Сообщение	Сигнализатор сообщений	Действие
Active City Stop Автоматическое торможение	желтый	См. <b>Active City Stop</b> (стр. 143).
Active City Stop Датчик заблок. очист. стекло	желтый	См. <b>Active City Stop</b> (стр. 143).
Active City Stop недоступна		См. <b>Active City Stop</b> (стр. 143).
Active City Stop выключена		См. <b>Active City Stop</b> (стр. 143).

## Надувные подушки безопасности

Сообщение	Сигнализатор сообщений	Действие
Надувные подушки безопасности неисправна Устранить немедленно	желтый	При первой возможности проверьте ваш автомобиль у авторизованного дилера.

## Сигнал.

Сообщение	Сигнализатор сообщений	Действие
Сработала сигнализация Проверьте автомобиль	желтый	См. <b>Безопасность</b> (стр. 47).
Сканир. салона деактивир.	желтый	См. <b>Безопасность</b> (стр. 47).
Сигнализация неисправна Нужен сервис	-	При первой возможности проверьте ваш автомобиль у авторизованного дилера.

# Информационные дисплеи

## Двери открыты

Сообщение	Сигнализатор сообщений	Действие
Дверь водителя открыта	красный	Автомобиль движется. Остановите автомобиль на ближайшем безопасном участке дороги и закройте дверь.
Задняя дверь со стороны водителя открыта	красный	Автомобиль движется. Остановите автомобиль на ближайшем безопасном участке дороги и закройте дверь.
Дверь пассажира открыта	красный	Автомобиль движется. Остановите автомобиль на ближайшем безопасном участке дороги и закройте дверь.
Задняя правая дверь откр.	красный	Автомобиль движется. Остановите автомобиль на ближайшем безопасном участке дороги и закройте дверь.
Багажник открыт	красный	Автомобиль движется. Остановите автомобиль на ближайшем безопасном участке дороги и закройте дверь.
Капот открыт	красный	Автомобиль движется. Остановите автомобиль на ближайшем безопасном участке дороги и закройте дверь. См. <b>Открывание и закрывание капота</b> (стр. 170).
Дверь водителя открыта	желтый	Автомобиль не двигается. Закройте.
Задняя левая дверь открыта	желтый	Автомобиль не двигается. Закройте.
Дверь пассажира открыта	желтый	Автомобиль не двигается. Закройте.

## Информационные дисплеи

Сообщение	Сигнализатор сообщений	Действие
Задняя правая дверь открыта	желтый	Автомобиль не двигается. Закройте.
Багажник открыт	желтый	Автомобиль не двигается. Закройте.
Капот открыт	желтый	Автомобиль не двигается. Закройте. См. <b>Открытие и закрытие капота</b> (стр. 170).

### Двигатель

Сообщение	Сигнализатор сообщений	Действие
Двигатель прогревается	желтый	См. <b>Пуск дизельного двигателя</b> (стр. 115).

### Иммобилайзер двигателя

Сообщение	Сигнализатор сообщений	Действие
Иммобилайзер неисправна Устранить немедленно	красный	При первой возможности проверьте ваш автомобиль у авторизованного дилера.

### Система помощи при трогании на подъеме

Сообщение	Сигнализатор сообщений	Действие
Режим трогания в гору недоступна	желтый	См. <b>Система помощи при трогании на подъеме</b> (стр. 131).

# Информационные дисплеи

## Система запуска двигателя без ключа

Сообщение	Сигнализатор сообщений	Действие
Ключ нераспознан	желтый	См. <b>Система управления замками без помощи ключа</b> (стр. 44).
Ключ вне автомобиля	желтый	См. <b>Система управления замками без помощи ключа</b> (стр. 44).
Ключ Низкий заряд аккумулята- р батареи Замените аккумулятор	желтый	См. <b>Дистанционное управление</b> (стр. 33).
Выключите зажигание Используйте кнопку POWER	желтый	См. <b>Пуск без помощи ключа</b> (стр. 111).
Нажмите педаль тормоза для запуска двигателя	-	См. <b>Пуск без помощи ключа</b> (стр. 111).
Для запуска выжать сцепление	-	См. <b>Пуск без помощи ключа</b> (стр. 111).
Закрыть багажник или исп. дополн. ключ	-	См. <b>Система управления замками без помощи ключа</b> (стр. 44).
Блокировка руля включена Поверните рулевое колесо	-	См. <b>Блокировка рулевого колеса</b> (стр. 113).

## Система освещения

Сообщение	Сигнализатор сообщений	Действие
Левый указатель неисправна Замените лампу	-	См. <b>Замена ламп</b> (стр. 189).
Правый указатель неисправна Замените лампу	-	См. <b>Замена ламп</b> (стр. 189).

# Информационные дисплеи

## Уход

Сообщение	Сигнализатор сообщений	Действие
Тормозная жидкость Низкий уровень Устранить немедленно	красный	См. <b>Проверка уровня тормозной жидкости и рабочей жидкости гидропривода сцепления</b> (стр. 181).
Система тормозов неисправна Остановитесь в безопасном месте	красный	При первой возможности проверьте ваш автомобиль у авторизованного дилера.
Низкое давление масла в двигателе Остановитесь в безопасном месте	красный	См. <b>Проверка моторного масла</b> (стр. 179).
Двигатель неисправна Устранить немедленно	желтый	При первой возможности проверьте ваш автомобиль у авторизованного дилера.
Авто. дворн./фары неисправна Нужен сервис	желтый	При первой возможности проверьте ваш автомобиль у авторизованного дилера.
Замените моторное масло Нужен сервис	-	При первой возможности проверьте ваш автомобиль у авторизованного дилера.

## МуKey

Сообщение	Сигнализатор сообщений	Действие
МуKey Автомоб. достиг максим. скорости	желтый	Отображается, когда используется МуKey и включено ограничение скоростного режима МуKey, и скорость автомобиля приближается к 130 км/ч (80 миль/ч).
МуKey Активирован Ездите осторожно	-	Отображается при активированном МуKey.
МуKey Огранич. скорость до xx mph	-	Отображается при запуске двигателя, когда используется МуKey и включено ограничение скоростного режима МуKey.

## Информационные дисплеи

Сообщение	Сигнализатор сообщений	Действие
МуKey Огранич. скорость до xx км/ч	-	Отображается при запуске двигателя, когда используется МуKey и включено ограничение скоростного режима МуKey.
МуKey Проверьте скор. Ездите осторожно	-	Отображается при активированном МуKey.
МуKey Скорость авто близка к максим.	-	Отображается при используемом МуKey и при приближении скорости к ограничению скоростного режима МуKey.
Пристегнитесь для включения аудио	-	Отображается при используемом МуKey и включенной системе напоминания о непристегнутом ремне безопасности.
МуKey Парк-пилот нельзя деактивир.	-	Отображается при используемом МуKey и включенной системе помощи при парковке.
МуKey СДС нельзя деактивировать	-	Отображается при программировании МуKey.

### Стояночный тормоз

Сообщение	Сигнализатор сообщений	Действие
Стояночный тормоз задействован	красный	См. <b>Стояночный тормоз</b> (стр. 132).
Стояночный тормоз задействован	желтый	См. <b>Стояночный тормоз</b> (стр. 132).

# Информационные дисплеи

## Система поддержания устойчивости

Сообщение	Сигнализатор сообщений	Действие
Антипробуксовочная система откл.	желтый	См. <b>Использование системы динамической стабилизации</b> (стр. 134).
Спортивный реж.	желтый	См. <b>Использование системы динамической стабилизации</b> (стр. 134).
Система динамич. стабилизации выключена	желтый	См. <b>Использование системы динамической стабилизации</b> (стр. 134).
ABS неисправна Устранить немедленно	желтый	При первой возможности проверьте ваш автомобиль у авторизованного дилера.
ESP неисправна Устранить при очередном обслуживании	-	При первой возможности проверьте ваш автомобиль у авторизованного дилера.
ESP выкл.	-	См. <b>Использование системы динамической стабилизации</b> (стр. 134).

## Запуск и остановка двигателя

Сообщение	Сигнализатор сообщений	Действие
Предстоит запуск двигателя Подождите...	желтый	См. <b>Запуск и остановка двигателя</b> (стр. 110).
Запуск двигателя отменен	-	См. <b>Запуск и остановка двигателя</b> (стр. 110).
Дизельн. фильтр засорился См. инструкц.	-	См. <b>Запуск и остановка двигателя</b> (стр. 110).
Нажмите педаль тормоза для запуска	-	См. <b>Запуск и остановка двигателя</b> (стр. 110).

## Информационные дисплеи

Сообщение	Сигнализатор сообщений	Действие
Для запуска выжать сцепление	-	См. <b>Запуск и остановка двигателя</b> (стр. 110).
Нажмите педаль тормоза и сцепления для запуска двигателя	-	См. <b>Запуск и остановка двигателя</b> (стр. 110).
Время запуска истекло	-	См. <b>Запуск и остановка двигателя</b> (стр. 110).

### Запуск-остановка

Сообщение	Сигнализатор сообщений	Действие
Auto StartStop Выключите зажигание	красный	Если система произвела выключение двигателя, выключите зажигание перед тем, как покинуть автомобиль. См. <b>Пуск-остановка</b> (стр. 117).
Auto StartStop Для запуска выж. люб. педаль	-	Необходимо перезапустить двигатель, для запуска двигателя нажмите любую педаль. См. <b>Пуск-остановка</b> (стр. 117).
Auto StartStop Запустить вручную	-	Система не работает. Необходимо запустить вручную.
Auto StartStop Перевести рычаг в нейтральн. полож.	-	Переведите рычаг в нейтральное положение, чтобы перезапустить двигатель. См. <b>Пуск-остановка</b> (стр. 117).

# Информационные дисплеи

## Рулевое управление

Сообщение	Сигнализатор сообщений	Действие
Рулевой привод с усилителем неисправна Устранить немедленно	красный	При первой возможности проверьте ваш автомобиль у авторизованного дилера.
Блокировка руля неисправна Остановитесь в безопасном месте	красный	Остановите автомобиль в безопасном месте. При первой возможности проверьте ваш автомобиль у авторизованного дилера.
Блокировка руля неисправна Устранить немедленно	желтый	Система рулевого управления полностью сохранит свою работоспособность, однако вам придется прикладывать большее усилие к рулевому колесу. При первой возможности проверьте ваш автомобиль у авторизованного дилера.

## Система контроля давления в шинах

Сообщение	Сигнализатор сообщений	Действие
Проверьте давление шин	желтый	Упало давление в одной или нескольких шинах. Проверьте состояние колеса как можно быстрее.
Контр. дав. шин неисправна Нужен сервис	желтый	Серьезная неполадка. Проверьте автомобиль у авторизованного дилера.
Контроль шин неисправна Нужен сервис	желтый	Серьезная неполадка. Проверьте автомобиль у авторизованного дилера.
Датчики шин не обнаружены См. инструкцию	желтый	Проверьте автомобиль у авторизованного дилера.

# Информационные дисплеи

## Коробка передач

Сообщение	Сигнализатор сообщений	Действие
Коробка передач неисправна Устранить немедленно	красный	Проверьте автомобиль у авторизованного дилера.
Коробка передач перегрелась Остановитесь в безопасном месте	красный	Коробка передач перегрелась, требуется охлаждение. Как можно скорее остановите автомобиль, соблюдая все меры безопасности. Переведите рычаг переключения передач в положение <b>N</b> или <b>P</b> и включите стояночный тормоз. Выключите зажигание до тех пор, пока коробка передач не остынет и сообщение не исчезнет с дисплея.
Нажмите тормоз Остановитесь в безопасном месте	красный	Проверьте автомобиль у авторизованного дилера.
Автомобиль не в парк. позиции Выберите P	-	См. <b>Автоматическая коробка передач</b> (стр. 127). См. <b>Запуск и остановка двигателя</b> (стр. 110).
Для запуска выбрать N или P	-	См. <b>Автоматическая коробка передач</b> (стр. 127). См. <b>Запуск и остановка двигателя</b> (стр. 110).
Нажмите педаль тормоза для запуска двигателя	-	См. <b>Запуск и остановка двигателя</b> (стр. 110).
Для запуска выбрать N	-	См. <b>Автоматическая коробка передач</b> (стр. 127). См. <b>Запуск и остановка двигателя</b> (стр. 110).
Неполное закрывание дверей Тормозите	-	См. <b>Автоматическая коробка передач</b> (стр. 127). См. <b>Запуск и остановка двигателя</b> (стр. 110).
Трансмисс. горяч. Остановитесь или увелич. скорость	-	Коробка передач перегрелась, требуется охлаждение. Остановите автомобиль, когда это безопасно сделать, и дайте ей охладиться или увеличьте скорость.

## Информационные дисплеи

Сообщение	Сигнализатор сообщений	Действие
Трансмиссия горячая Подождите...	-	Коробка передач перегрелась, требуется охлаждение. Дождитесь, пока она не остынет.
Трансмиссия готова к действию	-	Автомобиль готов к движению.
Для разбл. рычага выжать тормоз	-	См. <b>Автоматическая коробка передач</b> (стр. 127). См. <b>Запуск и остановка двигателя</b> (стр. 110).
Рычаг разблокир.	-	См. <b>Автоматическая коробка передач</b> (стр. 127). См. <b>Запуск и остановка двигателя</b> (стр. 110).
Трансмис. не в парк. позиции	-	См. <b>Автоматическая коробка передач</b> (стр. 127). См. <b>Запуск и остановка двигателя</b> (стр. 110).

# Органы управления микроклиматом

## ПРИНЦИПЫ РАБОТЫ

### Наружный воздух

Для эффективной работы системы управления микроклиматом следите, чтобы поступлению воздуха в каналах перед лобовым стеклом ничто не мешало (снег, листья и т. д.).

### Рециркулирующий воздух

#### ПРЕДУПРЕЖДЕНИЕ



Длительное использование режима рециркуляции воздуха может привести к запотеванию стекол. Если стекла запотели, установите настройки для удаления влаги с ветрового стекла.

Воздух в салоне будет изолирован от наружного. Воздух снаружи не будет проникать внутрь автомобиля.

### Отопление

Эффективность отопления салона зависит от температуры охлаждающей жидкости двигателя.

### Система кондиционирования воздуха

**Примечание:** Система кондиционирования воздуха работает только при температурах свыше 39 °F (4 °C).

**Примечание:** При использовании кондиционера потребление топлива возрастает.

Воздух проходит через теплообменник и там охлаждается. Для предупреждения запотевания стекол воздух осушается. Образовавшийся конденсат удаляется за пределы автомобиля, поэтому появление небольшой пужицы воды под машиной не должно вызывать беспокойства.

### Общие сведения о системе управления микроклиматом в салоне

Плотно закрывайте все окна.

#### Обогрев салона

Направьте поток воздуха себе в ноги. В холодную или сырую погоду направьте часть воздуха на ветровое стекло и на окна дверей.

#### Охлаждение салона

Направьте поток воздуха себе на лицо.

## ВЕНТИЛЯЦИОННЫЕ ДЕФЛЕКТОРЫ

### Центральные вентиляционные каналы

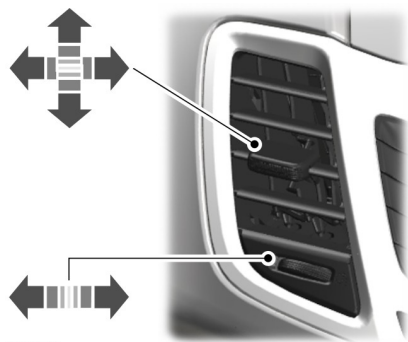

E147812

# Органы управления микроклиматом

## Боковой вентиляционный канал



E71942

## РУЧНОЙ РЕЖИМ УПРАВЛЕНИЯ МИКРОКЛИМАТОМ

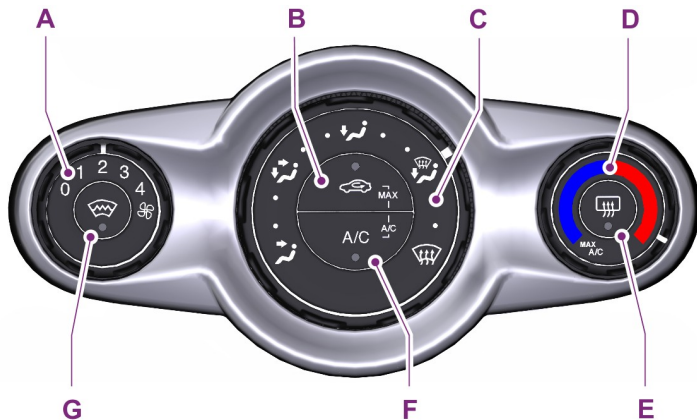

E147930

- A **Система управления скоростью вентилятора:** контролирует объем воздуха, циркулирующего в автомобиле. Поверните рукоятку для выбора требуемой скорости или отключения вентилятора. Если вы отключите вентилятор, ветровое стекло может запотеть.
- B **Рециркуляция воздуха:** нажмите эту кнопку для переключения между режимами подачи наружного воздуха и рециркуляции воздуха. При выборе режима рециркуляции воздуха кнопка будет светиться, при этом воздух в пассажирском отделении будет рециркулировать. Эта функция может уменьшить время, необходимое для охлаждения салона, и предотвратить попадание неприятных запахов.
- C **Контроль распределения потоков воздуха:** используйте эту функцию для выбора требуемого уровня распределения потоков воздуха.

## Органы управления микроклиматом

- D **Система контроля температуры:** обеспечивает контроль температуры воздуха, циркулирующего в автомобиле. Поворачивайте рукоятку для выбора требуемой температуры. При выборе **MAX A/C** и нажатии кнопок В и F система будет распределять рециркулирующий воздух через вентиляционные каналы панели приборов. Данный режим является более экономичным и эффективным по сравнению со стандартным режимом кондиционирования воздуха.
- E **Обогрев заднего стекла:** нажмите эту кнопку, чтобы очистить заднее стекло от запотевания и тонкой корки льда.
- F **Кондиционирование воздуха:** нажмите эту кнопку для включения или отключения режима кондиционирования воздуха. Система кондиционирования воздуха осуществляет охлаждение автомобиля при помощи наружного воздуха. Для повышения эффективности кондиционирования воздуха (после включения зажигания) продолжайте движение со слегка приоткрытыми окнами в течение двух-трех минут.
- G **Обогрев ветрового стекла:** нажмите эту кнопку, чтобы очистить ветровое стекло от запотевания и тонкой корки льда.

### АВТОМАТИЧЕСКИЙ РЕЖИМ УПРАВЛЕНИЯ МИКРОКЛИМАТОМ

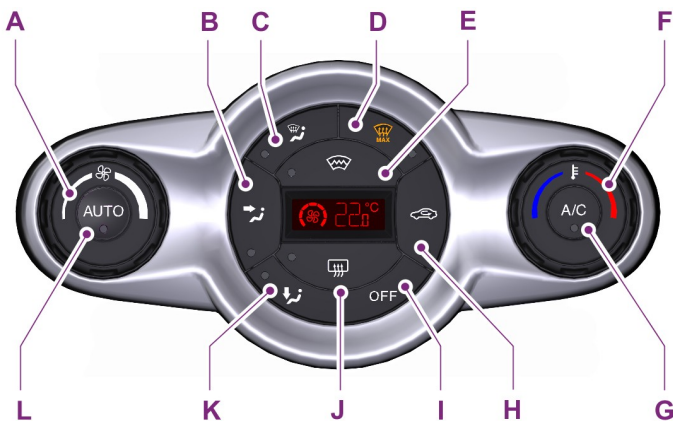

E147934

## Органы управления микроклиматом

---

- A **Система управления скоростью вентилятора:** контролирует объем воздуха, циркулирующего в автомобиле. Поворачивайте рукоятку для выбора требуемой скорости вентилятора. Параметр отображается на дисплее.
- B **Панель приборов:** нажмите эту кнопку, чтобы распределять воздух через вентиляционные каналы панели приборов.
- C **Ветровое стекло:** нажмите эту кнопку, чтобы распределять воздух через вентиляционные каналы ветрового стекла. Кроме того, вы можете использовать эту функцию для очистки ветрового стекла от запотевания и тонкой корки льда.
- D **МАХ антиобледенитель:** нажмите эту кнопку, чтобы распределять наружный воздух через вентиляционные каналы ветрового стекла. Кондиционер воздуха будет автоматически включен. Установлена максимальная скорость вентилятора и высокая (HI) температура воздуха. При выборе данной позиции системы распределения потоков воздуха вы можете выбрать режим рециркуляции воздуха или вручную отрегулировать скорость вентилятора и температуру. Для возврата в режим "авто" нажмите кнопку **AUTO**.
- E **Обогрев ветрового стекла:** нажмите эту кнопку, чтобы очистить ветровое стекло от запотевания и тонкой корки льда.
- F **Система контроля температуры:** обеспечивает контроль температуры воздуха, циркулирующего в автомобиле. Поворачивайте рукоятку для выбора требуемой температуры.
- G **Кондиционирование воздуха:** нажмите эту кнопку для включения или отключения режима кондиционирования воздуха. Система кондиционирования воздуха осуществляет охлаждение автомобиля при помощи наружного воздуха. Для повышения эффективности кондиционирования воздуха (после включения зажигания) продолжайте движение со слегка приоткрытыми окнами в течение двух-трех минут.
- H **Рециркуляция воздуха:** нажмите эту кнопку для переключения между режимами подачи наружного воздуха и рециркуляции воздуха. Воздух в пассажирском отделении будет рециркулировать. Эта функция может уменьшить время, необходимое для охлаждения салона, и предотвратить попадание неприятных запахов.
- I **Кнопка выкл.:** для выключения системы нажмите эту кнопку.
- J **Обогрев заднего стекла:** нажмите эту кнопку, чтобы очистить заднее стекло от запотевания и тонкой корки льда.

# Органы управления микроклиматом

- K** **Пространство для ног:** нажмите эту кнопку, чтобы распределять воздух через вентиляционные каналы ниши для ног.
- L** **AUTO:** нажмите эту кнопку для выбора режима автоматической работы. Система автоматически контролирует температуру, количество и способ распределения воздушного потока, чтобы достичь и поддерживать ранее выбранную температуру.

## Контроль температуры

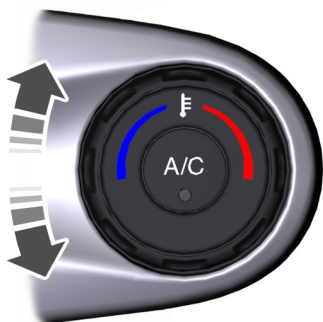

E148690

Вы можете выбрать температуру от 16°C (61°F) до 28°C (82°F) с интервалом 0,5°C (1°F). В положении low (низкая) включается режим постоянного охлаждения. В положении high (высокая) включается режим постоянного обогрева.

**Примечание:** При выборе любого из положений (low или high) система не будет регулировать установившуюся температуру.

## СОВЕТЫ ПО КОНТРОЛЮ ВНУТРЕННЕГО КЛИМАТА

### Общие советы

**Примечание:** Длительное использование рециркулирующего воздуха может привести к запотеванию окон.

**Примечание:** Может ощущаться небольшой поток воздуха от вентиляционных каналов ниши для ног (независимо от настройки функции распределения потоков воздуха).

**Примечание:** Для минимизации влаги внутри салона не управляйте автомобилем с отключенной или с постоянной включенной системой рециркуляции воздуха.

**Примечание:** Не помещайте предметы под передние сидения, так как может быть нарушена подача потоков воздуха к задним сидениям.

**Примечание:** Удалите снег, лед или листья из зоны забора воздуха у основания ветрового стекла.

# Органы управления микроклиматом

## Управление микроклиматом вручную

**Примечание:** Для уменьшения запотевания ветрового стекла при влажной погоде настройте систему контроля распределения потоков воздуха на вентиляционные каналы ветрового стекла. При необходимости увеличьте температуру и скорость вентилятора для повышения эффективности очистки.

## Автоматическое управление микроклиматом

**Примечание:** Не изменяйте настройки, когда температура в салоне очень высокая или низкая. Система автоматически настроится на ранее сохраненные параметры. Для повышения эффективности функционирования системы панель приборов и боковые вентиляционные каналы должны быть полностью открыты.

**Примечание:** При низких температурах окружающей среды и выбранном режиме **AUTO** поток воздуха направляется к ветровому стеклу и боковым окнам в течение всего периода, пока двигатель остается холодным.

**Примечание:** Если система отключена, то наружный воздух не поступает в автомобиль.

**Примечание:** Если система работает в режиме **AUTO** при достаточно высоких температурах воздуха снаружи и внутри автомобиля, то автоматически выбирается режим рециркуляции воздуха для достижения максимально эффективного охлаждения салона. При достижении выбранной температуры воздуха система автоматически переключается на наружный воздух.

**Примечание:** Если выбрать защиту от обледенения или запотевания ветрового стекла, то функции подачи воздуха через панель приборов и уровень пространства для ног автоматически отключаются, и включается кондиционирование воздуха. Наружный воздух поступает внутрь автомобиля.

## Режим быстрого прогрева салона

	Автомобили с системой управления микроклиматом с ручным управлением	Автомобили с автоматической системой управления микроклиматом
1	Установите максимальную частоту вращения электродвигателя вентилятора.	Установите максимальную частоту вращения электродвигателя вентилятора.
2	Установите регулятор температуры в положение максимальной эффективности.	Установите регулятор температуры в положение максимальной эффективности.
3	Установите регулятор распределения потоков воздуха в положение подачи воздуха в нишу для ног.	Нажмите кнопку в пространстве для ног для подачи воздуха через дефлекторы этой зоны.

# Органы управления микроклиматом

## Рекомендуемые настройки для обогрева

	<b>Автомобили с системой управления микроклиматом с ручным управлением</b>	<b>Автомобили с автоматической системой управления микроклиматом</b>
1	Установите вторую скорость электродвигателя вентилятора.	Нажмите кнопку <b>AUTO</b> .
2	Установите регулятор температуры в среднее положение обогрева.	Установите регулятор температуры в необходимое положение.
3	Установите регулятор распределения потоков воздуха в положение подачи воздуха в нишу для ног и в направлении на лобовое стекло.	Закройте вентиляционные каналы на приборном щитке. Откройте боковые воздушные дефлекторы и разверните их в направлении боковых окон.

## Режим быстрого охлаждения салона

	<b>Автомобили с системой управления микроклиматом с ручным управлением</b>	<b>Автомобили с автоматической системой управления микроклиматом</b>
1	Установите максимальную частоту вращения электродвигателя вентилятора.	Нажмите кнопку <b>AUTO</b> .
2	Установите регулятор температуры в режим низкой температуры.	Установите регулятор температуры в режим низкой температуры.
3	Установите регулятор распределения потоков воздуха в положение подачи воздуха в вентиляционные каналы на приборном щитке.	

# Органы управления микроклиматом

## Рекомендуемые настройки для охлаждения

	<b>Автомобили с системой управления микроклиматом с ручным управлением</b>	<b>Автомобили с автоматической системой управления микроклиматом</b>
1	Установите вторую скорость электродвигателя вентилятора.	Нажмите кнопку <b>AUTO</b> .
2	Установите регулятор температуры в среднее положение охлаждения.	Откройте вентиляционные каналы на приборном щитке и разверните их в необходимом направлении.
3	Установите регулятор распределения потоков воздуха в положение подачи воздуха в вентиляционные каналы на приборном щитке.	Установите регулятор температуры в необходимое положение.

## Длительное нахождение автомобиля на одном месте при предельно высоких температурах окружающего воздуха

	<b>Автомобили с системой управления микроклиматом с ручным управлением</b>	<b>Автомобили с автоматической системой управления микроклиматом</b>
1	Включите стояночный тормоз.	Включите стояночный тормоз.
2	Переведите рычаг селектора коробки передач в позицию <b>P</b> или нейтральное положение.	Переведите рычаг селектора коробки передач в позицию <b>P</b> или нейтральное положение.
4	Выберите минимальную скорость вентилятора.	

# Органы управления микроклиматом

## Защита от запотевания боковых окон в холодную погоду

	Автомобили с системой управления микроклиматом с ручным управлением	Автомобили с автоматической системой управления микроклиматом
1	Настройте систему контроля распределения потоков воздуха на вентиляционные каналы панели приборов и ниши для ног.	Нажмите кнопку защиты от обледенения и запотевания ветрового стекла.
2	Нажмите кнопку <b>A/C</b> .	Установите регулятор температуры в необходимое положение.
3	Установите регулятор температуры в необходимое положение.	
4	Выберите максимальную скорость вентилятора.	
5	Направьте боковые вентиляционные каналы панели приборов в сторону боковых окон.	
6	Закройте вентиляционные каналы панели приборов.	

### Максимальная эффективность охлаждения в положении «Панель приборов» или «Панель приборов и ниша для ног»

1. Установите в системе контроля минимальное значение температуры.
2. Нажмите кнопку **A/C** и кнопку рециркуляции воздуха.
3. Сначала выберите максимальную скорость вентилятора и затем настройте ее на комфортный уровень.

## ОКНА И ЗЕРКАЛА С ОБОГРЕВОМ

### Обогреваемые стекла

Воспользуйтесь обогревом для удаления инея и влаги с ветрового или заднего стекла.

**Примечание:** Электрообогреватель стекол работает только при работающем двигателе.

### Обогреваемое ветровое стекло



## Обогреваемое заднее стекло



## Обогреваемые наружные зеркала

Наружные зеркала заднего вида оборудованы нагревательным элементом для удаления инея и влаги. При включении обогрева заднего стекла обогрев наружных зеркал заднего вида включится автоматически.

# Сиденья

## СИДЕНИЕ В ПРАВИЛЬНОМ ПОЛОЖЕНИИ

### ПРЕДУПРЕЖДЕНИЯ

 Не отклоняйте спинку сиденья, поскольку это может вызвать соскальзывание сидящего под ремень безопасности, что, в свою очередь, вызовет серьезную травму в случае аварии.

 Неправильная посадка, неудобное положение или слишком далеко откинутая спинка сидения могут стать причиной серьезных травм или смертельного исхода при аварии. Всегда сидите прямо напротив спинки вашего сиденья, при этом ноги должны быть на полу.

 Не размещайте объекты выше спинки сиденья, чтобы уменьшить риск серьезной травмы в случае аварии или во время резкого торможения.

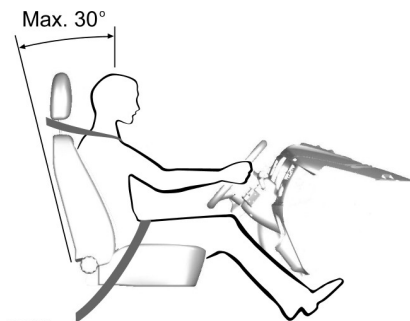

E68595

При правильном использовании, сиденье, подголовник, ремень безопасности и надувные подушки безопасности предоставляют оптимальную степень защиты в случае аварии.

Мы рекомендуем вам следовать следующим указаниям:

- Сидите прямо, расположив основание вашего позвоночника так далеко назад, как это возможно.
- Не отклоняйте спинку сиденья более чем на 30 градусов.
- Отрегулируйте подголовник таким образом, чтобы его верх был на одном уровне с верхней частью вашей головы и настолько далеко в продольном направлении, насколько возможно. Убедитесь, что вы сидите удобно.
- Сохраняйте достаточное расстояние между своим телом и рулевым колесом. Мы рекомендуем обеспечить расстояние не менее 10 дюймов (25 см) между вашей грудной клеткой и крышкой надувной подушки безопасности.
- Держите рулевое колесо слегка согнутыми руками.
- Держите ноги также слегка согнутыми таким образом, чтобы вы могли нажимать на педали до упора.
- Расположите плечевую лямку ремня безопасности по центру вашего плеча, а опоясывающий ремень — плотно вокруг бедер.

Убедитесь, что ваше положение для вождения является удобным, и вы полностью контролируете автомобиль.

## ПОДГОЛОВНИКИ

### ПРЕДУПРЕЖДЕНИЕ

 Перед началом движения автомобиля тщательно отрегулируйте подголовник. Это поможет снизить риск получения травмы шеи при столкновении. Не регулируйте подголовник во время движения автомобиля.

# Сиденья

## Регулировка подголовников

Отрегулируйте подголовник таким образом, чтобы его верхняя часть совпадала с макушкой вашей головы.

## Снятие подголовников

### Передний подголовник

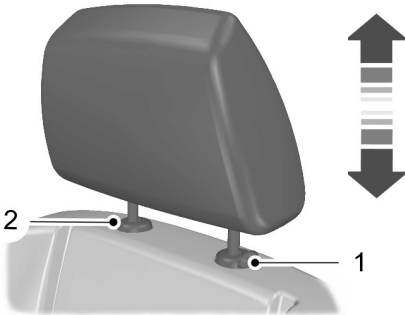

E140447

1. Нажмите и удерживайте кнопку блокировки.
2. Высвободите фиксатор с помощью подходящего инструмента.

### Задние наружные подголовники

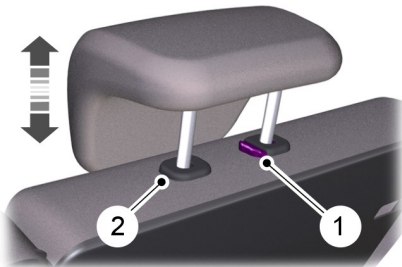

E140448

1. Нажмите и удерживайте кнопку блокировки.

2. Высвободите фиксатор с помощью подходящего инструмента.

### Центральный задний подголовник

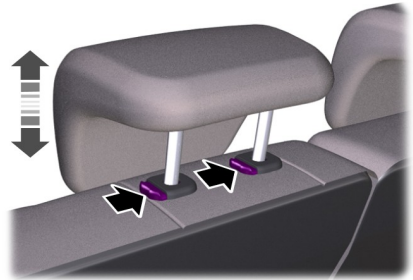

E135401

Нажмите кнопки блокировки и снимите подголовник.

## СИДЕНЬЯ С РУЧНОЙ РЕГУЛИРОВКОЙ - 3-ДВЕРНЫЙ

### ПРЕДУПРЕЖДЕНИЯ



Не регулируйте сиденье водителя во время движения автомобиля. Это может привести к потере контроля над автомобилем, серьезным травмам или смерти.



Не ставьте багаж или другие предметы позади спинки сиденья, не вернув его в исходное положение. Поставив спинку сиденья в исходное положение, потяните ее, чтобы убедиться, что она полностью зафиксировалась защелками. Незафиксированное сиденье может быть опасно при резкой остановке или столкновении.

# Сиденья

## Перемещение сиденья назад и вперед

### ПРЕДУПРЕЖДЕНИЕ

 Чтобы убедиться в надежности фиксации сиденья после регулировки, попробуйте сдвинуть его назад и вперед. Сиденье, которое не полностью зафиксировано защелкой, может смещаться во время движения автомобиля. Это может привести к потере контроля над автомобилем, серьезным травмам или смерти.

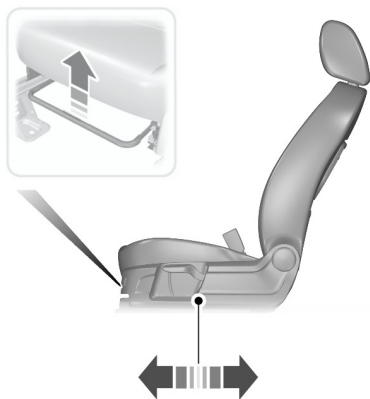

E147926

## Складывание спинок сидений вперед

**Примечание:** Функция запоминания положения предусмотрена только для сиденья водителя.

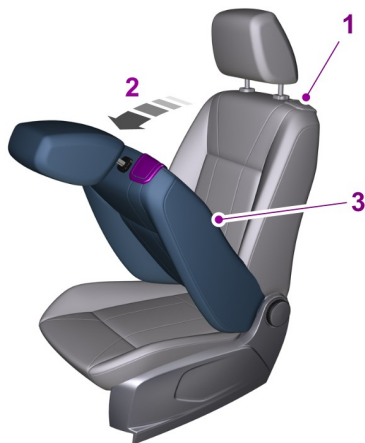

E159979

1. Потяните рычаг блокировки для освобождения сиденья.

**Примечание:** При перемещении сиденья отпустите рычаг блокировки.

2. Сложите спинку сиденья полностью вперед.
3. Отведите сиденье вперед.

## Возврат спинки сиденья в нормальное положение

**Примечание:** Функция запоминания положения предусмотрена только для сиденья водителя.

**Примечание:** Перед возвратом спинки сиденья в нормальное положение убедитесь, что основание сиденья находится в правильном положении.

# Сиденья



E159980

1. Нажмите на спинку сиденья, чтобы переместить наклоненное сиденье до упора (положение памяти) или до требуемого положения.
2. Верните спинку сиденья в вертикальное положение.

## Регулировка поясничной опоры



E142199

## Регулировка высоты сиденья водителя

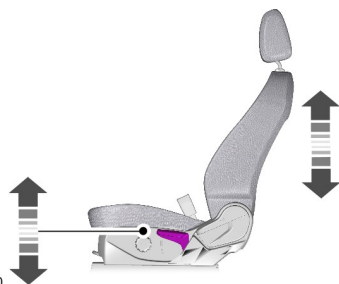

E70730

## Регулировка угла наклона

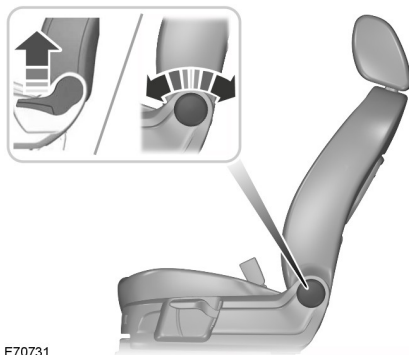

E70731

## СИДЕНЬЯ С РУЧНОЙ РЕГУЛИРОВКОЙ - 5-ДВЕРНЫЙ

### ПРЕДУПРЕЖДЕНИЕ



Не регулируйте сиденье водителя во время движения автомобиля. Это может привести к потере контроля над автомобилем, серьезным травмам или смерти.

# Сиденья

## Перемещение сиденья назад и вперед

### ПРЕДУПРЕЖДЕНИЕ



Чтобы убедиться в надежности фиксации сиденья после регулировки, попробуйте сдвинуть его назад и вперед. Сиденье, которое не полностью зафиксировано защелкой, может смещаться во время движения автомобиля. Это может привести к потере контроля над автомобилем, серьезным травмам или смерти.

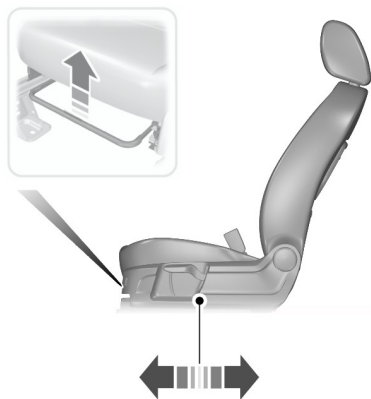

E147926

## Регулировка поясничной опоры



E142199

## Регулировка высоты сиденья водителя

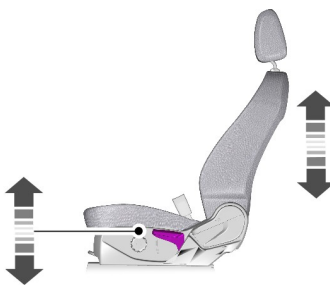

E70730

# Сиденья

## Регулировка угла наклона

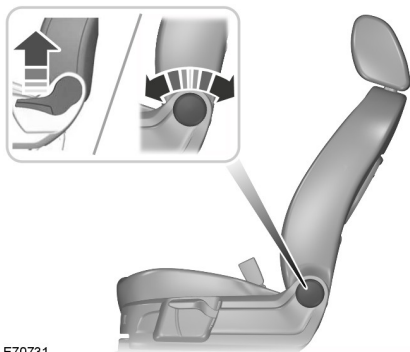

E70731

2. Толкните вперед спинку сиденья.

**Примечание:** Не пытайтесь сложить подушку заднего сиденья вперед.

**Примечание:** Опустите подголовники. См. **Подголовники** (стр. 100).

## Раскладывание спинок сидений

### ПРЕДУПРЕЖДЕНИЯ

 Возвращая спинки сиденья в вертикальное положение, убедитесь, что ремни безопасности находятся в поле зрения пассажира и не защемлены позади сиденья.

 Убедитесь, что подушки и спинки сидений надёжно удерживаются своими фиксаторами.

## ЗАДНИЕ СИДЕНЬЯ

### Складывание спинок сидений

#### ПРЕДУПРЕЖДЕНИЕ

 При складывании вниз спинок сидений постарайтесь не класть пальцы между спинкой и рамой сиденья.



E102532

1. Нажмите и удерживайте кнопки разблокирования.

# Сиденья

## СИДЕНЬЯ С ОБОГРЕВОМ

### ПРЕДУПРЕЖДЕНИЕ



Людям с пониженной чувствительностью кожи (вследствие хронического заболевания, диабета, повреждения спинного мозга, приема медикаментов, употребления алкоголя, пожилого возраста, усталости или по причине других физических условий) необходимо соблюдать осторожность при использовании подогрева сидений. Подогрев сидений может привести к получению ожогов даже при работе в режиме низкой температуры, особенно если подогрев используется на протяжении длительного времени. Не кладите на сиденье материалы, изолирующие тепло, в том числе покрывала или подушки. Это может привести к перегреву сиденья. Не протыкайте сиденье с помощью булавок, иголок или других острых предметов. Это может повредить нагревающий элемент, что может привести к перегреву сиденья. Перегрев сиденья может привести к серьезной травме.

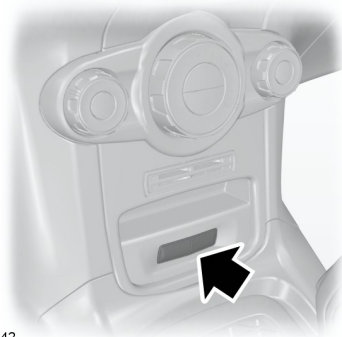

E155242

Для максимального обогрева нажмите на требуемый выключатель один раз. На выключателе будут гореть две лампы. Нажмите на выключатель еще раз, чтобы снизить уровень обогрева. На выключателе будет гореть одна лампа. Нажмите на кнопку еще раз, чтобы полностью отключить обогрев.

Обогрев сидений работает только при включенном зажигании.

Сиденье будет обогреваться до тех пор, пока переключатель обогрева сиденья или зажигание не будет выключено.

Никогда не выполняйте следующие действия:

- Не располагайте на сиденье тяжелые предметы.
- Не включайте подогрев сидений, если на них была пролита вода или иная жидкость. Дайте сиденью полностью высохнуть.
- Не включайте подогрев сиденья, если двигатель не работает. Это может разрядить аккумуляторной батареи.

# Дополнительные электрические розетки

## Гнездо электропитания 12 В постоянного тока

### ПРЕДУПРЕЖДЕНИЕ



Не подключайте дополнительное электрооборудование к гнезду прикуривателя. Неправильное использование прикуривателя может привести к повреждениям, которые не покрываются гарантией, и вызвать возгорание или серьезные травмы.

**Примечание:** После включения зажигания этот разъем может использоваться для питания устройств напряжением 12 В и максимальным током 20 А.

После выключения зажигания электропитание будет продолжать работать не более 30 минут.

**Примечание:** Не разрешается вставлять в это гнездо другие предметы, кроме разъема для дополнительных устройств. Это приведет к повреждению вывода и перегоранию предохранителя.

**Примечание:** Не подвешивайте к разъему какие-либо аксессуары или кронштейны крепления для них.

**Примечание:** Не используйте электроприборы, превосходящие возможности электрической сети вашего автомобиля (12 В постоянного тока, 180 Ватт), иначе предохранитель может перегореть.

**Примечание:** Не пользуйтесь этим разъемом для включения прикуривателя.

**Примечание:** Неправильное использование разъема может привести к повреждениям, на которые не распространяется действие гарантии.

**Примечание:** Всегда держите разъемы закрытыми крышкой, когда они не используются.

Для использования максимальной мощности на разъеме, заведите двигатель.

Во избежание разрядки аккумуляторной батареи:

- При неработающем двигателе не используйте разъем дольше, чем это необходимо.
- Отключайте приборы, подключенные к гнездам электропитания, на ночь или перед длительной стоянкой автомобиля.

### Расположение

Электрические разъемы можно найти:

- на центральной консоли
- сзади центральной консоли.

### ПРИКУРИВАТЕЛЬ

**Примечание:** Не удерживайте прикуриватель в нажатом положении.

**Примечание:** Использование этого разъема при выключенном двигателе может привести к разрядке аккумуляторной батареи.

**Примечание:** После включения зажигания этот разъем может использоваться для питания устройств напряжением 12 В и максимальным током 20 А.

**Примечание:** После выключения зажигания электропитание будет продолжать работать не более 30 минут.

**Примечание:** Для подключения электроприборов используйте только рекомендованные соединительные элементы из ассортимента фирменных аксессуаров компании Ford или элементы, пригодные для подключения штекеров стандарта SAE.

## Дополнительные электрические розетки

---

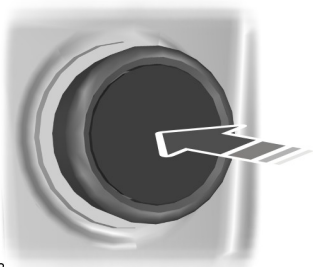

E103382

Нажмите на корпус прикуривателя.  
Подождите, пока прикуриватель  
автоматически выдвинется из гнезда.

## Отделения для хранения предметов

---

### ПОДСТАВКИ ДЛЯ СТАКАНОВ

#### ПРЕДУПРЕЖДЕНИЕ



Не ставьте емкости с горячими напитками на подстаканники при движении автомобиля.

---

### ДЕРЖАТЕЛЬ ДЛЯ БУТЫЛОК



E157030

# Запуск и остановка двигателя

## ОБЩАЯ ИНФОРМАЦИЯ

Если вы отключите аккумуляторную батарею, ваш автомобиль может демонстрировать несколько необычные параметры вождения примерно первые 5 миль (8 км) после, того, как вы снова подсоедините его. Это происходит потому, что система управления двигателем должна самонастроиться на работу с двигателем. Вы можете не обращать внимания на необычные параметры вождения во время данного периода.

### ПРЕДУПРЕЖДЕНИЯ

 Продолжительная работа двигателя в режиме холостого хода на высоких оборотах может стать причиной возникновения очень высоких температур в двигателе и системе выпуска, что обуславливает риск пожара или других повреждений.

 Не паркуйте, не стойте с работающим в режиме холостого хода двигателем и не совершайте поездки на своем автомобиле по сухой траве или другому сухому грунтовому покрытию. Система понижения токсичности выхлопа нагревает моторный отсек и систему выпуска, создавая опасность пожара.

 Не запускайте двигатель в закрытом гараже или в других закрытых пространствах.

Выхлопные газы могут быть токсичными. Всегда открывайте двери гаража перед запуском двигателя.

 Если вы почувствовали запах выхлопных газов, немедленно проверьте ваш автомобиль у авторизованного дилера. Не используйте свой автомобиль, если чувствуете запах выхлопных газов.

Данная система управления силовым агрегатом соответствует всем требованиям стандартов Канады по предотвращению помех, устанавливающих нормы электрических полей импульсов и радиопомех.

Когда вы запускаете двигатель, избегайте нажатия на педаль акселератора перед и во время этой операции. Используйте педаль акселератора, только если у вас возникают трудности при запуске двигателя.

## ВЫКЛЮЧАТЕЛЬ ЗАЖИГАНИЯ



E72128

**0** (off) — зажигание выключено.

**Примечание:** После выключения зажигания не оставляйте ключ в замке, выходя из машины. Это может привести к разряджению аккумуляторной батареи.

**I** (accessory) — позволяет работать дополнительным электрическим устройствам, например, радио, когда двигатель не работает.

**Примечание:** Не оставляйте ключ зажигания в этом положении длительное время для предотвращения разряда аккумуляторной батареи.

**II** (on) — включены все электрические цепи. Загораются контрольные лампы и индикаторы.

## Запуск и остановка двигателя

III (start) — проворачивает коленчатый вал в двигателе. Отпустите ключ сразу после запуска двигателя.

### ПУСК БЕЗ ПОМОЩИ КЛЮЧА

#### ПРЕДУПРЕЖДЕНИЯ

 Система может не функционировать, если ключ располагается рядом с металлическими предметами или электронными устройствами, например, рядом с сотовыми телефонами.

 Перед началом движения на автомобиле убедитесь, что рулевое управление разблокировано. Такую проверку необходимо выполнять всегда.

**Примечание:** *Зажигание автоматически выключится, когда в автомобиле никого нет. Это предотвращает разрядку аккумуляторной батареи.*

**Примечание:** *Для включения зажигания и запуска двигателя внутри автомобиля должен находиться ключ с действующим кодом.*

#### Включение зажигания

Однократно нажмите кнопку. Она находится на панели приборов рядом с рулевым колесом. Будет подано напряжение ко всем электрическим цепям и вспомогательным устройствам автомобиля, на панели приборов загорятся контрольные лампы и индикаторы.



E160172

#### Запуск двигателя на автомобилях с механической коробкой передач

**Примечание:** *Отпускание педали сцепления во время запуска двигателя может привести к прекращению проворачивания двигателя и повторному включению зажигания.*

1. Нажмите на педаль сцепления до упора.
2. Кратковременно нажмите кнопку.

#### Запуск двигателя на автомобилях с автоматической коробкой передач

**Примечание:** *Отпускание педали тормоза во время запуска двигателя приведет к прекращению проворачивания двигателя и возврату замка зажигания в положение ON.*

1. Переведите рычаг селектора диапазонов коробки передач в положение P или N.
2. Нажмите педаль тормоза до упора.
3. Кратковременно нажмите кнопку.

# Запуск и остановка двигателя

## Пуск дизельного двигателя

**Примечание:** До момента полного завершения работы указателя свечи предпускового подогрева двигателя запуск двигателя стартером невозможен. В условиях экстремально низких температур это может занять несколько секунд.

## Невозможность запуска двигателя

### Все автомобили

Система будет не будет работать в следующих случаях:

- Помехи на рабочей частоте ключа.
- Села батарейка в ключе.

При невозможности произвести запуск двигателя выполните следующие действия.

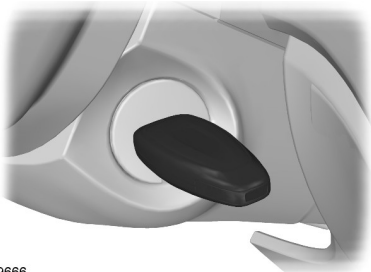

E99666

1. Поднесите ключ к рулевой колонке в точности так, как показано на рисунке.
2. Удерживая ключ в этом положении, можно использовать эту кнопку для включения зажигания и запуска двигателя.

## Механическая коробка передач

**Примечание:** Отпускание педали сцепления во время запуска двигателя может привести к прекращению проворачивания двигателя и повторному включению зажигания. На дисплее будет отображено сообщение.

Если двигатель не проворачивается, когда педаль сцепления выжата полностью и кнопка нажата:

1. Полностью выжмите педали сцепления и тормоза.
2. Нажимайте кнопку, пока двигатель не заведется.

## Остановка двигателя на неподвижном автомобиле

**Примечание:** Зажигание, все электрические цепи, контрольные лампы и индикаторы будут выключены.

## Механическая коробка передач

Нажмите кнопку.

## Автоматическая коробка передач

1. Переведите рычаг селектора диапазонов в положение P.
2. Нажмите кнопку.

## Остановка двигателя во время движения автомобиля

### ПРЕДУПРЕЖДЕНИЕ



Если выключить двигатель во время движения автомобиля, использование усилителей тормозов и рулевого управления будет невозможно. Рулевое колесо не заблокируется, но для управления потребуется прилагать большее усилие. При выключении зажигания также могут отключиться некоторые электрические цепи, контрольные лампы и индикаторы.

# Запуск и остановка двигателя

1. Нажмите и удерживайте кнопку в течение не менее одной секунды или нажмите ее трижды в течение двух секунд.
2. Поставьте рычаг переключения передач в положение N и нажмите на тормоз до плавной остановки автомобиля.
3. После того как машина остановилась, переведите рычаг переключения передач в положение P или N и выключите зажигание.

## БЛОКИРОВКА РУЛЕВОГО КОЛЕСА

### ПРЕДУПРЕЖДЕНИЕ



Перед началом движения на автомобиле проверьте, что рулевое управление разблокировано. Такую проверку необходимо выполнять всегда.

### Автомобили без системы бесключевого запуска

Чтобы заблокировать рулевое колесо:

1. Извлеките ключ из выключателя зажигания.
2. Слегка поверните руль, чтобы он заблокировался.

### Автомобили с системой бесключевого запуска

**Примечание:** При включенном зажигании или во время движения автомобиля рулевое колесо блокироваться не будет.

На вашем автомобиле установлен сервомеханизм блокировки рулевого вала с электронным управлением. Этот механизм работает полностью в автоматическом режиме.

Блокировка рулевого колеса включится через непродолжительное время после парковки автомобиля и удаления из него пассивного ключа.

### Разблокирование рулевого колеса

#### *Для автомобилей с автоматической коробкой передач*

Включите зажигание или зажмите на педаль тормоза.

#### *Автомобили с механической коробкой передач*

Включите зажигание или зажмите на педаль сцепления.

## ПУСК БЕНЗИНОВОГО ДВИГАТЕЛЯ

**Примечание:** Стартер можно включать только на ограниченный отрезок времени порядка 10 секунд. Число попыток запуска ограничено порядком шести. При превышении этого лимита система не допустит повторных попыток запуска до истечения периода времени порядка 30 минут.

### Холодный или прогретый двигатель

#### Автомобили с механической коробкой передач

**Примечание:** Не нажимайте педаль акселератора.

**Примечание:** Отпускание педали сцепления во время запуска двигателя может привести к прекращению вращивания двигателя и повторному включению зажигания.

1. Нажмите на педаль сцепления до упора.
2. Запуск двигателя.

# Запуск и остановка двигателя

## Для автомобилей с автоматической коробкой передач

**Примечание:** Не нажимайте педаль акселератора.

1. Переведите рычаг переключения передач в положение **P** или **N**.
2. Запуск двигателя.

## Все автомобили

Если двигатель не заведется за 10 секунд, подождите немного и попытайтесь еще раз.

Если двигатель не запускается после трех попыток, выждите 10 с и выполните действия, описанные в разделе «Пуск двигателя при переливе топлива».

Если двигатель с трудом запускается при температурах ниже  $-25\text{ }^{\circ}\text{C}$  ( $-13\text{ }^{\circ}\text{F}$ ), нажмите педаль акселератора до половины хода и повторите попытку.

## Пуск двигателя при переливе топлива

### Автомобили с механической коробкой передач

1. Нажмите на педаль сцепления до упора.
2. Нажмите педаль акселератора до упора и удерживайте ее.
3. Запуск двигателя.

### Для автомобилей с автоматической коробкой передач

1. Переведите рычаг переключения передач в положение **P** или **N**.
2. Нажмите педаль акселератора до упора и удерживайте ее.
3. Запуск двигателя.

## Все автомобили

Если двигатель не запускается, повторите процедуру, описанную в разделе «Холодный/прогретый двигатель».

## Частота вращения коленчатого вала на холостом ходу после запуска

Частота вращения двигателя на холостых оборотах сразу после запуска регулируется таким образом, чтобы максимально снизить вредные выбросы, улучшить комфортность условий в кабине и повысить экономию топлива.

В зависимости от некоторых факторов холостые обороты могут быть разными. В их число входит комплектация автомобиля и температура воздуха снаружи, а также потребности электрооборудования и системы управления микроклиматом.

## Невозможность запуска двигателя

### Автомобили с механической коробкой передач

Если двигатель не проворачивается, когда педаль сцепления выжата полностью, а ключ зажигания повернут в положение **III**.

1. Полностью выжмите педали сцепления и тормоза.
2. Поверните ключ в положение **III** до запуска двигателя.

# Запуск и остановка двигателя

## ПУСК ДИЗЕЛЬНОГО ДВИГАТЕЛЯ

### Холодный или прогретый двигатель

#### Все автомобили

**Примечание:** Если температура ниже  $-15^{\circ}\text{C}$  ( $5^{\circ}\text{F}$ ), может потребоваться проворачивание двигателя стартером не более 10 секунд.

**Примечание:** Стартер можно включать только на ограниченный отрезок времени.

**Примечание:** При превышении ограниченного числа попыток запустить двигатель система не допустит повторных попыток запуска до истечения периода времени порядка 30 минут.



Включите зажигание и ждите, пока не загорится индикатор свечи зажигания.

#### Автомобили с механической коробкой передач

**Примечание:** Не нажимайте педаль акселератора.

**Примечание:** Отпускание педали сцепления во время запуска двигателя может привести к прекращению проворачивания двигателя и повторному включению зажигания.

1. Нажмите на педаль сцепления до упора.
2. Запуск двигателя.

#### Для автомобилей с автоматической коробкой передач

**Примечание:** Не нажимайте педаль акселератора.

**Примечание:** Отпускание педали тормоза во время запуска двигателя приведет к прекращению проворачивания двигателя и возврату замка зажигания в положение ON.

1. Переведите рычаг переключения передач в положение **P** или **N**.
2. Нажмите педаль тормоза до упора.
3. Запуск двигателя.

## Невозможность запуска двигателя

### Автомобили с механической коробкой передач

Если двигатель не проворачивается, когда педаль сцепления выжата полностью, а ключ зажигания повернут в положение **III**.

1. Полностью выжмите педали сцепления и тормоза.
2. Поверните ключ в положение **III** до запуска двигателя.

## ФИЛЬТР ТВЕРДЫХ ЧАСТИЦ

Фильтр нейтрализации твердых частиц (сажевый фильтр) входит в систему выпуска отработавших газов автомобиля. Фильтр нейтрализует несгоревшие частицы дизельного топлива (частицы сажи), содержащиеся в отработавших газах.

## Регенерация

### ПРЕДУПРЕЖДЕНИЯ



Не допускается парковать автомобиль или оставлять его с работающим двигателем на участке, покрытом сухими листьями, сухой травой или иными возгораемыми материалами. В процессе регенерации температура отработавших газов

# Запуск и остановка двигателя

## ПРЕДУПРЕЖДЕНИЯ

достигает очень высоких значений, и выхлоп будет рассеивать значительное количество тепла в процессе регенерации и после нее, даже после выключения двигателя. Это создает потенциальную угрозу пожара.



Не допускайте полной выработки топлива.

**Примечание:** Если регенерация осуществляется при малых оборотах или на холостом ходу двигателя, может ощущаться запах горячего металла, сопровождаемый щелкающим металлическим звуком. Это нормальное явление, обуславливаемое высокими температурами процесса регенерации.

**Примечание:** После выключения двигателя вентиляторы могут в течение короткого времени продолжать работать.

Обычный фильтр следует периодически менять. Для нормальной работы сажевого фильтра, установленного на вашем автомобиле, требуется регулярно проводить его регенерацию. Этот процесс в автомобиле выполняется автоматически.

Если во время поездок выполняется одно из следующих условий:

- Вы ездите лишь на короткие расстояния.
- Вы часто включаете и выключаете зажигание.
- В ходе поездок часто приходится прибегать к ускорению или торможению.

Для облегчения процесса регенерации необходимо время от времени совершать поездки, в которых соблюдаются следующие условия:

- Ведите автомобиль в более благоприятных условиях, которые можно обеспечить, двигаясь в нормальном режиме на высокой скорости по шоссе в течение не менее 20 минут. В ходе такой поездки не исключаются короткие остановки, которые не повлияют на процесс регенерации.
- Не допускайте длительной работы двигателя на холостом ходу, соблюдайте предписанные ограничения скорости и учитывайте дорожную обстановку.
- Не выключайте зажигание.
- В идеале, следует подобрать передачу, позволяющую во время движения поддерживать частоту вращения коленчатого вала двигателя в диапазоне между 1500 и 3000 об/мин.

## ВЫКЛЮЧЕНИЕ ДВИГАТЕЛЯ

### Автомобили с турбокомпрессором

#### ПРЕДУПРЕЖДЕНИЕ



Не выключайте двигатель, когда он работает на высоких оборотах. Иначе турбонасос продолжит работать, после того, как давление масла снизится до нуля. Это приведет к преждевременному износу подшипника турбокомпрессора.

Отпустите педаль акселератора. Дождитесь, когда частота вращения коленчатого вала двигателя уменьшится до холостого хода, и выключите двигатель.

## ПУСК-ОСТАНОВКА

**Примечание:** Для автомобилей с системой пуск/стоп действуют другие требования к аккумуляторной батарее. Ее необходимо заменить на аккумуляторную батарею с полностью идентичными техническими характеристиками.

Система уменьшает расход топлива и выделение CO<sub>2</sub>, выключая двигатель на холостом ходу, например, когда автомобиль останавливается на светофоре. Двигатель перезапускается автоматически, если выжать педаль сцепления или если это требуется для работы бортовых систем автомобиля, например для подзарядки аккумуляторной батареи.

Для максимальной эффективности системы при остановках дольше трех секунд переведите рычаг переключения передач в нейтральное положение и отпустите педаль сцепления.

## Использование системы запуска/остановки двигателя

### ПРЕДУПРЕЖДЕНИЯ



Возможен автоматический перезапуск двигателя, если это требуется для работы системы.



Выключайте зажигание перед тем, как открыть крышку капота или перед проведением технического обслуживания.



Всегда выключайте зажигание перед выходом из автомобиля: система может заглушить двигатель, но зажигание останется включенным.

**Примечание:** Система работает только при прогревом двигателя и температуре наружного воздуха от 32 °F (0 °C) до 86 °F (30 °C).

**Примечание:** Если заглушить двигатель, а затем в течении непродолжительного времени выжимать педаль сцепления, система автоматически перезапустит двигатель.

**Примечание:** При выключении двигателя индикатор пуск/стоп подсвечивается зеленым. См. **Сигнализаторы и индикаторы** (стр. 68).



**Примечание:** Когда индикатор системы запуска/остановки двигателя подсвечивается желтым цветом, переведите рычаг переключения передач в нейтральное положение или выжмите педаль сцепления.

**Примечание:** Система отключается при обнаружении неисправности. Проверьте автомобиль у авторизованного дилера.

**Примечание:** После выключения системы включится подсветка выключателя.

**Примечание:** Система автоматически включается при каждом включении зажигания. Для того чтобы выключить систему, нажмите на выключатель на панели приборов. Система будет выключена только в рамках текущего цикла зажигания. Для того чтобы включить систему, нажмите на выключатель еще раз. Чтобы узнать расположение элементов: См. **Быстрый обзор** (стр. 12).

## Выключение двигателя

1. Остановите автомобиль.
2. Переведите рычаг переключения передач в нейтральное положение.

3. Отпустите педаль сцепления.
4. Отпустите педаль акселератора.

В определенных условиях, примеры которых приводятся ниже, система не может выполнить выключение двигателя:

- Для поддержания внутреннего микроклимата.
- Низкое напряжение аккумуляторной батареи.
- Чрезмерно низкая или чрезмерно высокая температура двигателя.
- Дверь водителя была открыта.
- Низкая рабочая температура двигателя.
- Низкое разрежение в системе тормозов.
- Если скорость движения не превышает 5 км/ч (3 миль/ч).
- Не пристегнут ремень безопасности водителя.

### **Повторное включение двигателя**

**Примечание:** Рычаг переключения передач должен находиться в нейтральном положении.

Нажмите на педаль сцепления.

При определенных условиях, примеры которых приводятся ниже, система может автоматически перезапустить двигатель:

- Низкое напряжение аккумуляторной батареи.
- Для поддержания внутреннего микроклимата.

# Топливо и заправка

## МЕРЫ ПРЕДОСТОРОЖНОСТИ

### ПРЕДУПРЕЖДЕНИЯ



Не переполняйте топливный бак. Давление в переполненном топливном баке может вызвать протечку и повлечь разбрызгивание топлива и пожар.



Топливная система может быть под давлением. Если вы слышите шипение в районе лючка крышки заливной горловины топливного бака (системы Easy Fuel без крышки топливной системы), прекратите заправку до тех пор, пока шипение не исчезнет. В противном случае может произойти разбрызгивание топлива, что может повлечь серьезные травмы.



При неправильном использовании и обращении автомобильное топливо может повлечь серьезный ущерб здоровью.



Течение топлива через форсунку топливного насоса может вызывать появление статического электричества, которое может вызвать возгорание, если топливо подается в не заземленный топливный бак.



Топливный этанол и бензин могут содержать бензол, являющийся канцерогенным веществом.



При заправке всегда выключайте двигатель и никогда не допускайте появления искр или открытого пламени вблизи заливной горловины. Никогда не курите и не пользуйтесь сотовым телефоном во время заправки. При определенных условиях пары топлива чрезвычайно опасны. Не допускайте чрезмерного вдыхания паров топлива.

Соблюдайте следующие указания при обращении с автомобильным топливом:

- Потушите все дымящиеся материалы и открытое пламя перед заправкой вашего автомобиля.
- Всегда выключайте двигатель автомобиля перед заправкой.
- В случае проглатывания автомобильное топливо может быть опасным или вызвать смерть. Такое топливо как бензин является высоко токсичным и в случае проглатывания может вызвать смерть или нанести невозместимый ущерб здоровью. Если вы проглотили топливо, немедленно обратитесь к врачу, даже если вы не чувствуете никаких симптомов. Токсическое влияние топлива может быть незаметно на протяжении нескольких часов.
- Избегайте вдыхания паров топлива. Вдыхание слишком большого количества паров топлива может вызвать раздражение глаз и дыхательных путей. В серьезных случаях чрезмерное или продолжительное вдыхание паров топлива может вызвать серьезные заболевания и невозместимый ущерб здоровью.
- Избегайте попадания жидкого топлива в глаза. Если брызги топлива попали в глаза, удалите контактные линзы (если вы их носите), промойте глаза водой в течение 15 минут и обратитесь к врачу. Неоказание квалифицированной медицинской помощи может повлечь невозместимый ущерб здоровью.

# Топливо и заправка

- Топливо также может быть опасным при впитывании через кожу. Если брызги топлива попали на кожу и/или одежду, быстро снимите загрязненную одежду и тщательно смойте с кожи топливо с помощью мыла и воды. Повторяющийся или продолжительный контакт кожи с жидким топливом или парами топлива вызывает раздражение кожи.
- Будьте особенно осторожны, если вы принимаете антабус или другие формы дисульфирама для лечения алкоголизма. Вдыхание паров бензина или контакт с ним кожи может вызвать нежелательную реакцию. У чувствительных людей это может вызвать травму или болезнь. Если брызги топлива попали на кожу, быстро и тщательно смойте с кожи топливо с помощью мыла и воды. Немедленно обратитесь за консультацией к врачу, если вы испытываете нежелательную реакцию.

## КАЧЕСТВО ТОПЛИВА - БЕНЗИНОВЫЙ

### ПРЕДУПРЕЖДЕНИЯ

 Не смешивайте бензин с маслом, дизельным топливом или другими жидкостями. Это может вызвать химическую реакцию.

 Не используйте этилированный бензин или бензин с присадками, содержащими металлические соединения (например, созданные на основе марганца). Это может привести к повреждению системы выпуска.

**Примечание:** Мы рекомендуем вам использовать только высококачественное топливо.

**Примечание:** Для нормальной эксплуатации автомобиля не рекомендуется использовать дополнительные присадки или другие средства ухода за двигателем.

Используйте неэтилированный бензин с октановым числом не менее 95, отвечающим техническим требованиям EN 228, или его эквивалент, соответствующий нормам национальных регламентов.

В вашем автомобиле может использоваться смесь бензина с этанолом с содержанием этанола до 10 % (E5 и E10).

### Длительное хранение

В состав большинства марок бензина входит этанол. Если вы предполагаете поставить автомобиль на хранение на период свыше двух месяцев, рекомендуется не заправлять в бак топливо, содержащее этанол. Чтобы уточнить другие варианты, проконсультируйтесь с авторизованным дилером.

## КАЧЕСТВО ТОПЛИВА - ДИЗЕЛЬНЫЙ

### ПРЕДУПРЕЖДЕНИЯ

 Не смешивайте дизельное топливо с маслом, бензином или другими жидкостями. Это может вызвать химическую реакцию.

 Не добавляйте в дизельное топливо керосин, парафиновое масло или бензин. Это может привести к поломке топливной системы.

 Используйте дизельное топливо, отвечающее требованиям EN 590 или аналогичным стандартам, действующим в данной стране.

# Топливо и заправка

**Примечание:** Мы рекомендуем вам использовать только высококачественное топливо.

**Примечание:** Для нормальной эксплуатации автомобиля не рекомендуется использовать дополнительные присадки или другие средства ухода за двигателем.

**Примечание:** Не рекомендуется использовать дополнительные присадки для предотвращения парафинизации топлива.

## Длительное хранение

Большинство дизельных видов топлива содержат биодизель. При постановке автомобиля на хранение на период свыше двух месяцев рекомендуется не заправлять в топливный бак топливо, содержащее биодизель. Чтобы уточнить другие варианты, проконсультируйтесь со своим дилером.

## ПОЛНАЯ ВЫРАБОТКА ТОПЛИВА

Старайтесь не допускать полного израсходования топлива, поскольку это может плохо влиять на узлы силового агрегата.

Если у вас закончилось топливо:

- после заправки может понадобиться несколько раз выключить и включить зажигание, чтобы топливная система доставила топливо от бака к двигателю. При повторном запуске, проворачивание коленчатого вала займет на несколько секунд больше времени, чем обычно. Если автомобиль оборудован зажиганием без ключа, просто запустите двигатель. Коленчатый вал будет проворачиваться дольше обычного.
- Как правило, чтобы завести двигатель, достаточно залить 1 галлон (4,6 л) топлива. Если топливо закончилось, когда автомобиль находится на крутом склоне, может понадобиться больше 1 галлона (4,6 л) топлива.

## Заправка из переносной канистры

### ПРЕДУПРЕЖДЕНИЯ



Не вставляйте носик переносной канистры или купленной для этого воронки в горловину топливного бака без крышки. Это может повредить саму систему и ее уплотнение, а также привести к проливанью топлива на землю, которое опасно для здоровья.



Не пытайтесь открыть горловину топливного бака без крышки при помощи посторонних предметов. Это может повредить топливную систему и ее уплотнение и нанести травмы вам или окружающим.

**Примечание:** Не пользуйтесь воронкой, приобретенной в обычной торговой сети — она не годится для топливного бака без крышки и может повредить его. Прилагаемая воронка предназначена специально для безопасного использования на вашем автомобиле.

## Топливо и заправка

Во время заправки машины из переносной канистры следует пользоваться воронкой, которой укомплектован ваш автомобиль.

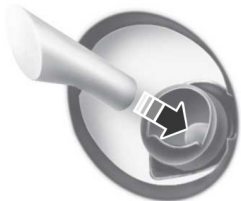

E142668

1. Найдите пластмассовую воронку в перчаточном ящике.
2. Осторожно вставьте воронку в горловину топливного бака без крышки.
3. Заправьте автомобиль через воронку из переносной канистры.
4. После этого вытрите воронку или утилизируйте ее в соответствии с правилами. Если вы решили выбросить воронку, дополнительные воронки можно приобрести у авторизованного дилера.





## КАТАЛИТИЧЕСКИЙ НЕЙТРАЛИЗАТОР

### ПРЕДУПРЕЖДЕНИЕ

 Не допускается парковать автомобиль или оставлять его с работающим двигателем на участке, покрытом сухими листьями, сухой травой или иными возгораемыми материалами. Работающая выпускная труба излучает значительное тепло, в том числе и после остановки двигателя. Это создает потенциальную угрозу пожара.

## Движение с каталитическим нейтрализатором

### ПРЕДУПРЕЖДЕНИЯ

-  Не допускайте полной выработки топлива.
-  Нельзя проворачивать двигатель в течение долгого времени.
-  Не пытайтесь запускать двигатель при отсоединенном питании свечей зажигания.
-  Не пытайтесь завести автомобиль с помощью толкания или буксировки. Используйте дополнительные кабели. См. **Запуск автомобиля от внешнего источника электропитания** (стр. 156).
-  Не выключайте зажигание во время движения.

## ЗАПРАВКА ТОПЛИВОМ

### ПРЕДУПРЕЖДЕНИЯ

 Не пытайтесь запустить двигатель, если в бак залито топливо ненадлежащего типа. Это может привести к поломке двигателя. Сразу же проверьте систему у авторизованного дилера.

 Исключите присутствие источников пламени или теплоты вблизи элементов системы топливоподачи. Топливная система находится под давлением. При наличии утечек в системе топливоподачи возникает риск получения травм.

 При мойке автомобиля под большим давлением воздействие струи воды на лючок заливной горловины топливного бака должно быть кратковременным с расстояния не менее 200 мм (8 дюймов).

 Перед тем, как вынуть заправочный пистолет, мы рекомендуем вам подождать в течение хотя бы 10 секунд. Это даст возможность остаткам топлива стечь в топливный бак.

 Прекращайте заправку, после того как заправочный пистолет отключится во второй раз. Лишнее топливо заполняет расширительное пространство топливного бака, что может привести к выплескиванию топлива из бака. Выплескивание топлива – это источник опасности для других участников дорожного движения.

 Не извлекайте заправочный пистолет из заливной горловины топливного бака во время всего процесса заправки.

**Примечание:** На вашем автомобиле нет крышки горловины топливного бака.



E140041

1. Нажмите на лючок, чтобы открыть его. Полностью откройте лючок до его фиксации в открытом положении.

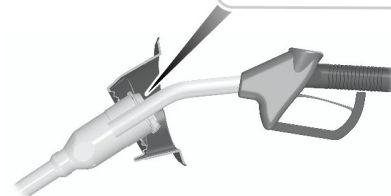
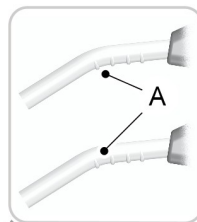

E139202

**Примечание:** Когда в горловину вставляется заправочный пистолет нужного размера, открывается подпружиненный блокиратор. Это помогает исключить риск заправки автомобиля неподходящим топливом.

## Топливо и заправка

- Вставьте заправочный пистолет таким образом, чтобы первая отметка А, нанесенная на пистолет, находилась внутри. Пистолет должен постоянно опираться о крышку топливозаправочной горловины.

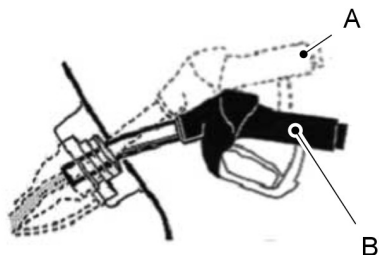

E139203

- Во время заправки удерживайте заправочный пистолет в положении В. Удерживание заправочного пистолета в положении А может изменить характеристики потока топлива и отключить заправочный пистолет до полного наполнения топливного бака.



E140042

- Топливный пистолет должен находиться в зоне, показанной на рисунке.

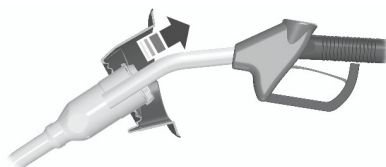

E119081

- Для того чтобы извлечь заправочный пистолет, немного приподнимите его.

### РАСХОД ТОПЛИВА

**Примечание:** *Полезное количество топлива в резерве бака различно и на него не следует рассчитывать с целью увеличения дальности поездки. Если указатель количества топлива показывает пустой бак, то при заправке до полного бака количество топлива может не совпадать с указанным в технических характеристиках из-за остатков топлива в топливном баке.*

Значения для содержания CO<sub>2</sub> и расхода топлива получают по результатам лабораторных испытаний, которые проводятся в соответствии с нормативом (ЕС) 715/2007, после чего всеми автопроизводителями выполняются соответствующие регулировки.

Они даются с целью сравнения показателей различных версий и комплектаций автомобиля. Также вышеуказанные значения не предназначены для отражения реальной топливной экономичности Вашего автомобиля. Расход топлива в ходе реальной эксплуатации определяется многими факторами, в том числе стилем вождения, высокой скоростью движения, режимом

## Топливо и заправка

движения с частыми троганиями с места и остановками, использованием системы кондиционирования воздуха, оборудованием а/м дополнительными устройствами, его загруженностью, буксировкой других т/с и т. д.

Номинальная емкость включает в себя приборный объем бака вместе с остатками топлива. Приборный объем представляет собой разницу между количеством топлива в полностью заправленном баке и количеством, когда указатель топлива показывает, что бак пуст. Резерв топлива — количество остатка в топливном баке, когда указатель уровня топлива показывает, что бак пуст.

### Заправка бака

Для получения достоверных результатов при заправке выполните следующие условия.

- Выключайте зажигание перед заправкой. Работающий двигатель может привести к неправильным показаниям прибора.
- Всякий раз, заливая топливо в бак, используйте один и тот же темп заправки (низкий-средний-высокий).
- Не дожидайтесь более двух автоматических отсечек во время заправки.

Наиболее точные результаты получаются при выполнении условий получения максимально достоверных результатов.

### Расчет экономичности по топливу

Не измеряйте экономичность во время пробега первых 1000 миль (1600 км) (это период обкатки двигателя). Более надежные результаты измерений получаются после пробега 2000–3000 миль (3200–4800 км). Кроме того, для измерения экономичности по топливу недостаточно просто учесть цену топлива, частоту заправок или показания указателя уровня топлива.

1. Полностью заправьте топливный бак и запишите исходное показание счетчика общего пробега.
2. После каждой заправки записывайте количество залитого топлива.
3. После, как минимум, трех–пяти заправок долийте топливо в бак и запишите текущее показание счетчика общего пробега.
4. Отнимите исходную цифру от текущего показания счетчика.
5. Вычислите экономичность по топливу, разделив число пройденных миль на количество галлонов израсходованного топлива (для метрических единиц: Умножьте количество литров израсходованного топлива на 100 и разделите все на число пройденных километров).

Ведите учет хотя бы в течение одного месяца, отмечая режим движения (городской или по шоссе). Это позволяет точно оценить экономичность автомобиля для текущих условий движения. Кроме того, ведение учета летом и зимой покажет, как влияет температура на экономичность по топливу. Как правило, более низкие температуры означают ухудшение экономичности.

# Топливо и заправка

## ТЕХНИЧЕСКИЕ ХАРАКТЕРИСТИКИ

### Расход топлива

Комплектация	Городской цикл	Загородный цикл	Комбинированный цикл	Выбросы CO <sub>2</sub>
	л/100 км (миль/галлон)	л/100 км (миль/галлон)	л/100 км (миль/галлон)	г/км
1.0L EcoBoost с функцией авто-старт-стоп	5,3 (53,3)	3,7 (76,3)	4,3 (65,7)	99
1.0L EcoBoost без функции авто-старт-стоп	5,9 (47,9)	3,7 (76,3)	4,5 (62,8)	105
1.25L Duratec-16V - Stage V	6,9 (40,9)	4,2 (67,3)	5,2 (54,3)	120
1,4L Duratec -16V	7,6 (37,2)	4,5 (62,8)	5,7 (49,6)	130
1.6L Duratec -16V	8,4 (33,6)	4,5 (62,8)	5,9 (47,9)	138
1.5L Duratorq-TDCi (55кВт/75л.с.)	4,4 (64,2)	3,3 (85,6)	3,7 (76,3)	98
1.6L Duratorq-TDCi (70кВт/95л.с.)	4,4 (64,2)	3,2 (88,3)	3,6 (78,4)	95

# Коробка передач

## МЕХАНИЧЕСКАЯ КОРОБКА ПЕРЕДАЧ

### Включение передачи заднего хода

Не включайте передачу заднего хода во время движения автомобиля. Это может привести к повреждению коробки передач.

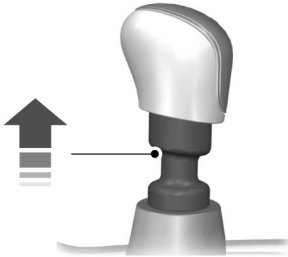

E99067

На некоторых автомобилях для включения передачи заднего хода необходимо предварительно отвести вверх стопорное кольцо.

## АВТОМАТИЧЕСКАЯ КОРОБКА ПЕРЕДАЧ

### ПРЕДУПРЕЖДЕНИЯ

 Всегда полностью поднимайте рычаг стояночного тормоза и, выходя из машины, убедитесь, что рычаг переключения передач установлен в положение **P**. Выходя из машины, выключите зажигание и выньте ключ зажигания из замка.

### ПРЕДУПРЕЖДЕНИЯ

 Не нажимайте одновременно педаль тормоза и акселератора. Одновременное нажатие обеих педалей в течение более чем трех секунд приведет к ограничению оборотов двигателя, что может затруднить поддержание скорости во время движения и даже привести к серьезным травмам.

**Примечание:** При выключении зажигания система производит серию проверок. Вы можете услышать негромкий щелчок. Это нормальное явление, на которое можно не обращать внимания.

### Положения рычага переключения передач



E133124

- P Park (Парковочная передача)
- R Reverse (Передача заднего хода)
- N Neutral (Нейтральное положение)
- D Drive (Движение вперед)

# Коробка передач

- S Спортивный режим и переключение передач вручную
- + Выбор повышенной передачи вручную
- Выбор пониженной передачи вручную

## ПРЕДУПРЕЖДЕНИЕ



Перед тем, как изменить положение рычага переключения передач, нажмите на педаль тормоза и удерживайте её до момента начала движения.

Нажмите кнопку на рычаге переключателя передач для переключения позиций.

Положение рычага переключения передач будет отображено на информационном дисплее.

## R (Парковочная передача)

### ПРЕДУПРЕЖДЕНИЯ



Переведите рычаг переключения передач в положение парковочной передачи только когда автомобиль неподвижен.



Включите стояночный тормоз и переведите рычаг переключения передач в положение парковочной передачи перед тем, как выйти из автомобиля. Убедитесь, что рычаг переключения передач зафиксирован в выбранном положении.

**Примечание:** Если рычаг переключения передач не был переведен в положение парковочной передачи, при открытии двери водителя раздастся звуковой сигнал.

При выборе этого диапазона крутящий момент двигателя не передаётся на ведущие колёса, а АКП заблокирована. При перемещении рычага переключения передач в это положение можно запустить двигатель.

## R (Передача заднего хода)

### ПРЕДУПРЕЖДЕНИЯ



Переводите рычаг переключения передач в положение заднего хода только когда автомобиль неподвижен и двигатель работает на холостом ходу.



Всегда выполняйте полную остановку перед перемещением рычага переключения передач с передачи заднего хода.

Переместите рычаг переключения передач в положение заднего хода, чтобы позволить автомобилю двигаться назад.

## N (нейтральное положение)

При выборе этого диапазона крутящий момент двигателя не передаётся на ведущие колёса, но АКП не заблокирована. При перемещении рычага переключения передач в это положение можно запустить двигатель.

## D (движение вперед)

**Примечание:** Переключение передач возможно только в том случае, когда скорость автомобиля и частота вращения коленчатого вала двигателя соответствуют друг другу.

**Примечание:** Вы можете временно заблокировать текущую выбранную передачу с помощью кнопок + и -.

Положение D соответствует автоматическому режиму переключения передач для движения вперед.

# Коробка передач

Для достижения оптимальной эффективности при выборе передачи учитывается температура окружающего воздуха, уклон дороги, загрузка автомобиля и команды, поданные водителем.

## Спортивный режим и переключение передач вручную

### Спортивный режим

**Примечание:** В спортивном режиме коробка передач работает обычным путем, однако выбор передач происходит быстрее и при более высокой частоте вращения коленчатого вала двигателя.

**Примечание:** При работе в спортивном режиме на информационном дисплее отобразится **S**.

Для включения спортивного режима переведите рычаг переключения передач в положение **S**. Спортивный режим будет включен до тех пор, пока вы не измените передачу вручную, используя кнопки **+** и **-**, или не возвратите рычаг переключения передач в положение **D**.

### Переключение передач вручную

#### ПРЕДУПРЕЖДЕНИЯ



Не удерживайте кнопки постоянно в **-** или **+**.



При слишком низких оборотах двигателя происходит автоматический переход на более низкую передачу.

Нажмите кнопку **-** для выбора пониженной передачи и кнопку **+** для выбора повышенной передачи.

Передачи можно пропустить, нажимая кнопки несколько раз подряд.

В ручном режиме также возможен принудительный переход на пониженную передачу. См. раздел «Принудительный переход на пониженную передачу».

## Советы по управлению автомобилем с АКПП

### ПРЕДУПРЕЖДЕНИЕ



Двигатель не должен долго работать на холостых оборотах при нажатой педали тормоза.

### Трогание с места

1. Выключите стояночный тормоз.
2. Отпустите педаль тормоза и нажмите на педаль акселератора.

### Остановка

1. Отпустите педаль акселератора и нажмите на педаль тормоза.
2. Включите стояночный тормоз.
3. Переведите рычаг переключения передач в положение **N** или **P**.

### Режим Kickdown

При рычаге переключения передач, установленном в положение для движения вперед, полностью нажмите на педаль акселератора для включения ближайшей понижающей передачи, обеспечивающей максимальное ускорение автомобиля. Если режим kickdown вам больше не требуется, то отпустите педаль акселератора.

# Коробка передач

## Если машина застряла в грязи или снегу

**Примечание:** Не старайтесь раскатать автомобиль вперед-назад, если двигатель не прогреет до нормальной рабочей температуры — это может привести к повреждению коробки передач.

**Примечание:** Не раскачивайте автомобиль вперед-назад более одной минуты, поскольку это может вызвать повреждение коробки передач или шин либо перегрев двигателя.

Если автомобиль застрял в грязи или снегу, помочь ему выбраться можно попеременно двигаясь передним и задним ходом, останавливаясь на время переключения передач и не изменяя рисунок движения. После каждого переключения передач слегка нажимайте на педаль акселератора.

## Рычаг экстренного выключения парковочной передачи

### ПРЕДУПРЕЖДЕНИЯ



Не начинайте движение, не убедившись, что стоп-сигналы работают.



Если стояночный тормоз полностью отпущен, однако контрольная лампа тормозной системы продолжает гореть — это указывает на возможную неисправность тормозов. Обратитесь к авторизованному дилеру.

В случае неисправности электрической цепи или при разрядке аккумуляторной батареи пользуйтесь аварийным рычагом для вывода рычага переключателя передач из положения парковочной передачи.

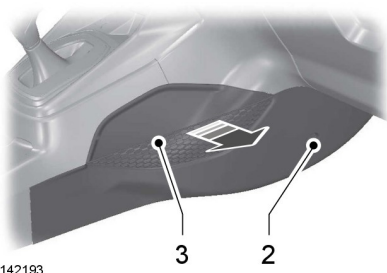

E142193

1. Прежде чем сделать это, включите стояночный тормоз и выключите зажигание.
2. Выверните винт.
3. Снимите боковую панель центральной консоли.

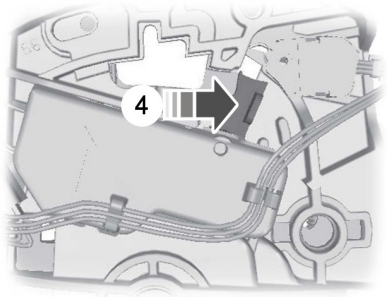

E142214

**Примечание:** Рычаг окрашен в розовый цвет.

4. Нажмите педаль тормоза. Используя подходящий инструмент, поверните рычаг, одновременно переводя рычаг переключения передач из положения парковочной передачи в нейтральное положение.

**Примечание:** После выполнения этой операции незамедлительно обратитесь к авторизованному дилеру.

# Коробка передач

## СИСТЕМА ПОМОЩИ ПРИ ТРОГАНИИ НА ПОДЪЕМЕ

### ПРЕДУПРЕЖДЕНИЯ



Система не заменяет работу стояночного тормоза. Перед тем, как выйти из автомобиля,

включите стояночный тормоз и переведите рычаг переключения передач в положение **P** (парковочная передача).



После включения системы нельзя выходить из автомобиля.



Водитель должен непрерывно контролировать автомобиль и систему и, если необходимо, вмешиваться в ее работу.



При чрезмерном наращивании оборотов двигателя или обнаружении неисправности система будет отключена.

Система позволяет облегчить трогание автомобиля с места, когда он находится на подъеме, без использования стояночного тормоза.

Если система включена, находящийся на уклоне автомобиль остается неподвижным на протяжении двух или трех секунд после отпускания педали тормоза. Это дает время переместить стопу с педали тормоза на педаль акселератора. Когда двигатель развивает достаточный крутящий момент для предотвращения скатывания автомобиля вниз по склону, тормоза включаются автоматически. Это дает преимущество при трогании автомобиля с места на подъеме (например, при движении на парковочном месте со склоном, на светофоре или при движении задним ходом вверх по склону парковочного места).

Система включится автоматически на любом подъеме, который может привести к значительному скатыванию автомобиля.

### Использование системы помощи при трогании на подъеме

1. Нажмите педаль тормоза, чтобы полностью остановить автомобиль. Удерживайте педаль тормоза нажатой.
2. Если датчики определяют, что автомобиль находится на уклоне, система автоматически активируется.
3. Когда вы отпускаете педаль тормоза, автомобиль в течение примерно двух или трех секунд удерживается на склоне, не откатываясь назад. При трогании с места это время удержания автоматически продлевается.
4. Троньтесь с места обычным способом. Тормоза будут отпущены автоматически.

### Включение и выключение системы

**Примечание:** Включать и выключать систему можно только с механических переключений передач.

**Примечание:** После выключения система остается выключенной, пока она не будет снова включена.

Автомобиль поставляется с включенной системой. При необходимости можно отключить эту функцию: См. **Общая информация** (стр. 73).

# Тормоза

## ОБЩАЯ ИНФОРМАЦИЯ

### ПРЕДУПРЕЖДЕНИЕ



Система не снимает с водителя обязательств быть внимательным и осторожным за рулем.

**Примечание:** Скрип тормозов в отдельных случаях является нормальным явлением. Если слышен звук трения металла о металл, постоянный визг или скрежет — это указывает на возможный износ колодок. Если во время торможения на рулевом колесе ощущается постоянная вибрация или дрожание, проверьте автомобиль у авторизованного дилера.

**Примечание:** Даже при нормальных условиях эксплуатации на колесах может скапливаться продукт износа тормозных колодок. Некоторое количество пыли является неизбежным следствием истирания тормозных колодок. См. **Очистка легкосплавных дисков** (стр. 200).

Намокание колодок приводит к уменьшению эффективности торможения. Чтобы просушить тормоза, выехав из автомойки или проехав через лужу, несколько раз слегка нажмите на педаль тормоза.

### Помощь при экстренном торможении

Функция помощи при экстренном торможении определяет момент резкого торможения, измеряя скорость нажатия педали. Пока педаль остается нажатой, система обеспечивает максимальную эффективность торможения. Функция помощи при экстренном торможении может уменьшить тормозной путь в критических ситуациях.

## Антиблокировочная система тормозов

Система позволяет сохранить контроль над управлением и устойчивостью автомобиля при аварийной остановке, предотвращая блокирование колес.

## СОВЕТЫ ПО УПРАВЛЕНИЮ АВТОМОБИЛЕМ С АНТИБЛОКИРОВОЧНОЙ СИСТЕМОЙ ТОРМОЗОВ

**Примечание:** Срабатывание системы ощущается в виде вибрации на педали тормоза; движение можно продолжить. Сохраняйте усилие нажатия на педаль тормоза. Также может быть слышен дополнительный шум из системы. Это нормально.

Система ABS не устраняет риски в следующих условиях:

- Вы подъехали слишком близко к впереди идущему автомобилю.
- Ваш автомобиль аквапланирует.
- при слишком быстром прохождении поворота;
- очень плохое состояние дорожного покрытия.

## СТОЯНОЧНЫЙ ТОРМОЗ

### Для автомобилей с автоматической коробкой передач

#### ПРЕДУПРЕЖДЕНИЕ



Всегда полностью поднимайте рычаг стояночного тормоза и, выходя из машины, устанавливайте рычаг переключения передач в положение P.

**Примечание:** Если вы паркуете автомобиль на склоне передней частью вверх, поставьте рычаг переключения передач в положение Р и поверните руль так, чтобы колеса смотрели в сторону от бровки.

**Примечание:** Если вы паркуете автомобиль на склоне передней частью вниз по склону, поставьте рычаг переключения передач в положение Р и поверните руль так, чтобы колеса смотрели в сторону бровки.

## **Автомобили с механической коробкой передач**

**Примечание:** Если вы паркуете автомобиль на склоне передней частью вверх, включите первую передачу и поверните руль так, чтобы колеса смотрели в сторону от бровки.

**Примечание:** Если вы паркуете автомобиль на склоне передней частью вниз, включите передачу заднего хода и поверните руль так, чтобы колеса смотрели в сторону бровки.

## **Все автомобили**

**Примечание:** Перемещая рычаг вверх, не нажимайте кнопку блокировки.

Чтобы включить стояночный тормоз:

1. Нажмите до упора педаль тормоза.
2. Потяните за рычаг стояночного тормоза и поднимите его вверх до упора.

Чтобы выключить стояночный тормоз:

1. Сильно нажмите на педаль тормоза.
2. Слегка потяните за рычаг.
3. Нажмите кнопку фиксатора и опустите рычаг.

# Система динамической стабилизации

## ПРИНЦИПЫ РАБОТЫ

### Электронная система динамической стабилизации

#### ПРЕДУПРЕЖДЕНИЕ



Система не снимает с водителя обязательств быть внимательным и осторожным за рулем.

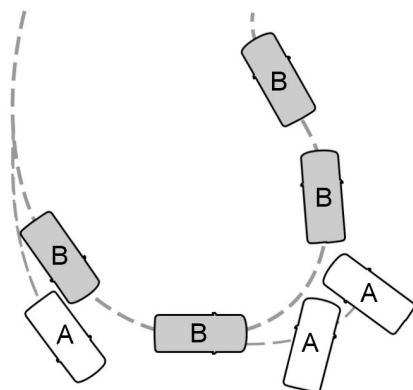

E72903

- A Без системы ESP
- B С системой ESP

Данная система поддерживает курсовую устойчивость в начальный момент отклонения от намеченного курса. Это достигается за счет притормаживания отдельных колес и уменьшения (при необходимости) крутящего момента двигателя.

Система также обеспечивает улучшенную работу антипробуксовочной системы с помощью снижения крутящего момента двигателя при пробуксовке колес, когда Вы нажимаете на педаль акселератора. Она уменьшает возможность заноса на скользких дорогах и улучшает комфорт, ограничивая пробуксовку колес на крутых поворотах.

#### Контрольная лампа системы стабилизации

Во время движения индикатор мигает, когда система работает. См. **Сигнализаторы и индикаторы** (стр. 68).

## ИСПОЛЬЗОВАНИЕ СИСТЕМЫ ДИНАМИЧЕСКОЙ СТАБИЛИЗАЦИИ

**Примечание:** Система включается автоматически при включении зажигания.

Включение и выключение системы осуществляется с помощью информационного дисплея. См. **Общая информация** (стр. 73).

# Системы помощи при парковке

## ПРИНЦИПЫ РАБОТЫ

### ПРЕДУПРЕЖДЕНИЯ



Система не снимает с водителя обязательств быть внимательным и осторожным за рулем.



Система может не распознавать препятствия надлежащим образом, если автомобиль снабжен модулем буксировки прицепа, не одобренным Ford.



Способность датчиков к выявлению препятствий может нарушиться в сильный дождь или в присутствии искажающих помех.



Датчики могут оказаться не в состоянии обнаружить предметы, поверхность которых поглощает ультразвуковые волны.



Система не служит для обнаружения препятствий, удаляющихся от автомобиля. Подобные препятствия обнаруживаются только после того, как они начинают двигаться по направлению к автомобилю.



Будьте особенно внимательны при движении задним ходом с буксирным устройством или аксессуарами, закрепленными сзади, например устройством для перевозки велосипедов, так как система помощи при парковке определяет только расстояние от препятствия до заднего бампера.



При мойке автомобиля под большим давлением воздействие струи воды датчики должно быть кратковременным с расстояния не менее 20 см (8 дюймов).

**Примечание:** В автомобилях с шаровой опорой буксирного устройства система автоматически отключается при подключении через одобренный нами модуль прицепа к 13-контактному разъему любых ламп трейлера (или плат освещения).

**Примечание:** Следите за тем, чтобы на датчики системы не попадали грязь, лед и снег. Не очищайте их острыми предметами.

**Примечание:** Система может сработать ошибочно, если обнаруженный сигнал использует ту же частоту, что и датчики системы или если автомобиль полностью загружен.

**Примечание:** Внешние датчики могут реагировать на стены гаража. Если расстояние между внешним датчиком и стеной не изменяется в течение трех секунд, звуковое предупреждение выключается. По мере движения внутренние датчики начинают выявлять препятствия, находящиеся сзади.

## СИСТЕМА ПОМОЩИ ПРИ ПАРКОВКЕ

### ПРЕДУПРЕЖДЕНИЯ



Во избежание получения травм внимательно ознакомьтесь с ограничениями по использованию системы, приведенными в данном разделе. Данные датчиков являются только вспомогательной информацией для распознавания определенных (обычно больших и неподвижных) объектов при движении задним ходом на ровной поверхности с небольшой скоростью. На работу системы датчиков могут оказывать негативное влияние системы управления дорожным движением, холодная погода, работа

# Системы помощи при парковке

## ПРЕДУПРЕЖДЕНИЯ

пневматических тормозов, а также электродвигателей и вентиляторов других автомобилей и систем. Это может привести к ограничению функциональности или ложному включению.



Во избежание травм всегда соблюдайте осторожность при движении задним ходом и использовании системы датчиков.



Система не предназначена для предотвращения столкновения с небольшими или движущимися объектами. Система предназначена для предупреждения и помощи водителю в определении местонахождения крупных неподвижных объектов во избежание повреждений автомобиля. Система может не распознать небольшие объекты, особенно если они находятся близко к земле.



Определенные дополнительные устройства, в том числе большие буксировочные балки, стойки для велосипедов или досок для серфинга или другие устройства, могут препятствовать работе системы, уменьшая ее рабочую зону и вызывая ложное включение сигналов звукового предупреждения.

**Примечание:** Следите, чтобы на датчиках, расположенных на бампере или передней облицовке, не скапливался снег, лед или большое количество грязи. Если на датчиках присутствуют посторонние материалы, точность работы системы может снизиться. Не очищайте датчики с помощью острых предметов.

**Примечание:** Если в результате повреждения бампер или передняя облицовка были изогнуты или смещены, рабочая зона датчиков может быть изменена, вызывая неточность измерений препятствий или ложные включения предупреждающих сигналов.

Система предупреждает водителя о препятствиях в пределах определенного расстояния от бампера.

При получении предупреждения об определении препятствия громкость радиоприемника снижается до предварительно заданного уровня. После прекращения подачи предупреждающего сигнала громкость радиоприемника восстанавливается до первоначального уровня.

## Система задних датчиков

Задние датчики активны только когда рычаг переключения передач находится в положении **R** (задний ход). По мере приближения автомобиля к препятствию громкость предупреждающего сигнала усиливается. Когда расстояние до препятствия составляет менее 30 см (12 дюймов), звуковые предупреждающие сигналы подаются непрерывно. При обнаружении неподвижного или удаляющегося объекта на расстоянии более 30 см (12 дюймов) от боковой поверхности автомобиля звуковой сигнал подается только в течение трех секунд. При обнаружении приближающегося объекта звуковой предупреждающий сигнал подается повторно.

## Системы помощи при парковке

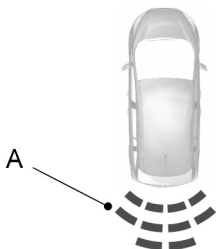

E130178

- A Зона обнаружения датчиков составляет до 72 дюйма (183 см) от заднего бампера автомобиля (уменьшаясь у наружных углов бампера).

Система обнаруживает определенные объекты когда рычаг переключения передач находится в положении **R** (задний ход):

- автомобиль приближается к неподвижному объекту на скорости не выше 3 миль/ч (5 км/ч);
- и автомобиль неподвижен, но движущийся объект приближается к автомобилю сзади на скорости не выше 5 км/ч (3 миль/ч)
- и автомобиль движется со скоростью не выше 5 км/ч (3 миль/ч), но движущийся объект приближается к автомобилю сзади на скорости не выше 5 км/ч (3 миль/ч).

Чтобы выключить систему, переведите рычаг переключения передач из положения **R** (задний ход) в другое положение. При возникновении в системе неисправности на информационном дисплее появится предупреждающее сообщение и включить систему невозможно.

### Система передних и задних датчиков

Система отключается автоматически при включении зажигания. Она начинает работать, когда водитель нажимает кнопку системы помощи при парковке либо переводит рычаг переключения передач в положение R или передачи заднего хода, при этом автомобиль движется со скоростью менее 12 км/час (7 миль/час).

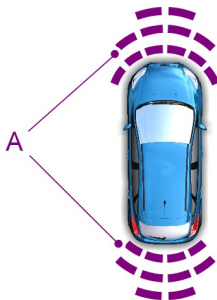

E130382

- A Зона обнаружения датчиков составляет до 31 дюймов (80 см) от передней части автомобиля, порядка 72 дюймов (183 см) от заднего бампера и около 6–14 дюймов (15–35 см) в сторону от передней части автомобиля.

## Системы помощи при парковке

При обнаружении препятствий у любого бампера система обеспечивает подачу следующих звуковых сигналов предупреждения.

- При обнаружении объектов передними датчиками подается высокочастотный звуковой сигнал из передних динамиков.
- При обнаружении объектов задними датчиками раздается более низкочастотный звуковой сигнал из задних динамиков. По мере приближения автомобиля к препятствию громкость предупреждающего сигнала усиливается.
- Система датчиков подает предупреждающие сигналы о препятствии, которое находится ближе всего к задней или передней части автомобиля. Например, при одновременном обнаружении препятствия на расстоянии 24 дюймов (60 см) от передней части автомобиля и другого препятствия на расстоянии 16 дюймов (40 см) от задней части автомобиля будут подаваться низкочастотные звуковые сигналы.
- При обнаружении объектов у обоих бамперов, находящихся ближе 30 см (12 дюймов), будут попеременно подаваться звуковые предупреждающие сигналы из передних и задних динамиков.
- При обнаружении неподвижного или удаляющегося объекта на расстоянии более 30 см (12 дюймов) от боковой поверхности автомобиля звуковой сигнал подается только в течение трех секунд. При обнаружении приближающегося объекта звуковой предупреждающий сигнал подается повторно.

Дополнительная информация о задних датчиках системы приведена в соответствующем разделе.

Для выключения системы нажмите соответствующую кнопку. Чтобы снова включить систему, нажмите кнопку или переведите рычаг переключения передач в положение **R** (задний ход). Чтобы узнать расположение элементов: См. **Быстрый обзор** (стр. 12).

### КАМЕРА ЗАДНЕГО ВИДА (IF EQUIPPED)

#### ПРЕДУПРЕЖДЕНИЯ



Работа камеры может зависеть от температуры наружного воздуха, состояния автомобиля и дороги.



Расстояния, отображаемые на дисплее, могут отличаться от фактических расстояний.



Не помещайте напротив камеры никакие предметы.

Камера находится на задней поднимающейся двери рядом с ручкой.



E147796

# Системы помощи при парковке

---

## Включение камеры заднего вида

Линии показывают расстояние от внешнего края передней шины плюс 51 мм (2 дюйма) и от заднего бампера.

### ПРЕДУПРЕЖДЕНИЕ



Камера может не обнаружить объекты, находящиеся близко к автомобилю.

Включите зажигание и аудиоблок.

Нажмите на выключатель системы помощи при парковке на панели приборов или переведите рычаг переключения передач в положение заднего хода.

На экране появится изображение.

При включении системы загорается лампа в выключателе.

Корректная работа камеры может быть нарушена в следующих условиях:

- Темные зоны.
- Интенсивный свет.
- Быстрый рост или уменьшение наружной температуры.
- Намокание камеры, например, под действием дождя или высокой влажности.
- Блокировка поля обзора камеры, например, грязью.

## Использование дисплея

### ПРЕДУПРЕЖДЕНИЯ



Препятствия, расположенные выше камеры, не отображаются. Если необходимо, осмотрите участок позади автомобиля.



Отметки служат только для справки; они рассчитываются, исходя из предположения, что автомобиль максимально загружен и находится на ровной горизонтальной поверхности.

---

## Системы помощи при парковке

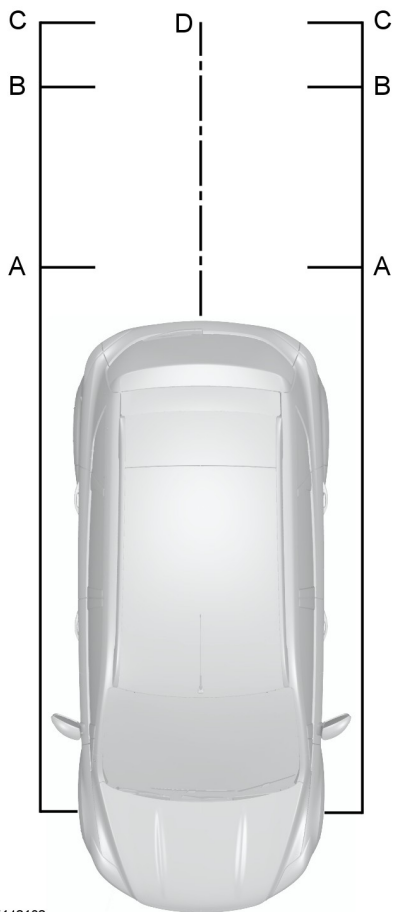

E142132

- A Красного цвета — до расстояния 0,3 м (12 дюймов)
- B Желтого цвета — при расстоянии 0,3-0,6 м (12-24 дюйма)

- C Зеленого цвета — при расстоянии 0,6-0,9 м (24-35 дюймов)
- D Черный — ось предполагаемой траектории движения автомобиля

**Примечание:** Расстояние, при котором отображается линия зеленого цвета, увеличено с 0,9 м (35 дюймов) до 3,2 м (126 дюймов).

**Примечание:** При заднем ходе автомобиля с прицепом линии на экране не показываются. Камера показывает направление движения автомобиля, а не прицепа.

### Выключение камеры заднего вида

**Примечание:** Система выключится автоматически, когда скорость автомобиля достигнет приблизительно 7 миль/ч (12 км/ч).

Нажмите функциональную кнопку 4. За сведениями о расположении элементов: См. **Аудиосистема** (стр. 221).

### Автомобили с системой помощи при парковке

На дисплее также отобразится цветная отметка расстояния. Это обозначение расстояния от заднего бампера до обнаруженного препятствия.

Цвета несут следующую информацию:

- Зеленый — при расстоянии 0,6-1,8 м (24-71 дюйма).
- Желтый — при расстоянии 0,3-0,6 м (12-24 дюйма).
- Красный — при расстоянии не более 0,3 м (12 дюймов).

# Управление скоростью

## ПРИНЦИПЫ РАБОТЫ

### ПРЕДУПРЕЖДЕНИЕ



Система не снимает с водителя обязательств быть внимательным и осторожным за рулем.

Система круиз-контроля позволяет вам управлять скоростью автомобиля при помощи кнопок, вынесенных на рулевое колесо. Функция круиз-контроля доступна при скорости, превышающей примерно 30 км/ч (20 миль/ч).

## ИСПОЛЬЗОВАНИЕ СИСТЕМЫ КРУИЗ-КОНТРОЛЯ

### ПРЕДУПРЕЖДЕНИЯ



Системой круиз-контроля не следует пользоваться при движении в интенсивном транспортном потоке, на извилистых или скользких дорогах. Это может привести к потере контроля над автомобилем, серьезным травмам или смерти.



При движении автомобиля на спуске его скорость может превысить значение, занесенное в память системы круиз-контроля. Круиз-контроль не задействует тормозную систему автомобиля. Переключите передачу на более низкую, чтобы система могла поддерживать установленную скорость. Невыполнение этого требования может привести к потере контроля над автомобилем, серьезным травмам или смерти.

**Примечание:** Система круиз-контроля отключается, когда при движении вверх по склону скорость автомобиля снижается более 16 км/ч (10 миль/ч) от установленной скорости.



E102679

Кнопки управления системой круиз-контроля располагаются на рулевом колесе.

### Включение системы круиз-контроля

Нажмите и отпустите кнопку **ON** (Вкл.).



Индикатор отобразится на щитке приборов.

### Установка скорости

1. Выполните ускорение до желаемой скорости.
2. Нажмите и отпустите кнопку **SET+**.
3. Уберите ногу с педали акселератора.

# Управление скоростью

---

## Изменение установленной скорости

- Нажмите и удерживайте кнопку **SET+** или **SET-**. Отпустите кнопку регулирования при достижении желаемой скорости.
- Нажмите и отпустите кнопку **SET+** или **SET-**. Величина установленной скорости будет изменяться с шагом приблизительно 2 км/ч (1 миля/ч).
- Нажмите на педаль акселератора или тормоза, когда будет достигнута желаемая скорость. Нажмите и отпустите кнопку **SET+**.

## Отмена режима движения с установленной скоростью

Нажмите и отпустите кнопку **CAN** или нажмите на педаль тормоза. Установленная скорость не будет стерта.

## Возвращение к установленной скорости

Нажмите и отпустите кнопку **RES**.

## Выключение системы круиз-контроля

**Примечание:** При отключении системы установленная скорость будет стерта.

Нажмите и отпустите кнопку **OFF** или выключите зажигание.

# Системы помощи водителю

## ACTIVE CITY STOP

### Общие сведения

#### ПРЕДУПРЕЖДЕНИЯ

 Система не снимает с водителя обязательств быть внимательным и осторожным за рулем.

 Водитель должен непрерывно контролировать автомобиль и систему и, если необходимо, вмешиваться в ее работу.

 Никогда не смотрите прямо в датчик при помощи дополнительных приспособлений.

Существует риск получения травмы глаза.

 Если датчик заблокирован, то система может не работать.

 Чтобы добиться максимальной эффективности работы системы, необходимо обеспечить приработку элементов тормозной системы. См. **Обкатка** (стр. 153).

 Эффективность работы системы может зависеть от состояния автомобиля и дорожного покрытия.

 Система не реагирует на автомобили, движущиеся в другом направлении.

 Система не реагирует на велосипеды, мотоциклы, людей или животных.

 При включенном зажигании датчик постоянно испускает лазерный луч.

 Система не будет функционировать при резком ускорении и повороте.

#### ПРЕДУПРЕЖДЕНИЯ

 Система может не работать при низких температурах и прочих сложных погодных условиях. На датчик могут влиять дождь, снег, брызги и лед.

 Не ремонтируйте ветровое стекло непосредственно вблизи датчика.

 Система может не работать надлежащим образом, если автомобиль снабжен ветровым стеклом, не одобренным Ford.

 Если двигатель остановился после того, как система была отключена, включается аварийная световая сигнализация.

 Система может не функционировать при проезде крутых поворотов.

**Примечание:** *Ветровое стекло следует очищать от следов птичьего помета, насекомых, снега или льда.*

**Примечание:** *Следите, чтобы на крышке капота не было снега или льда, иначе система может работать неправильно.*

Датчик устанавливается за внутренним зеркалом заднего вида. Она непрерывно отслеживает внешние условия, чтобы определить, когда необходимо вмешательство.

Система предназначена для снижения количества столкновений на низкой скорости с задней частью кузова впередиидущего автомобиля. Кроме того, система помогает снизить причиненный ущерб или избежать столкновения.

Система работает при скорости ниже 30 км/ч (19 миль/ч), включая тормоза при определении датчиком большой вероятности столкновения.

## Системы помощи водителю

Для достижения полного торможения необходимо выжать педаль тормоза.

Когда система задействует торможение или автоматически включает тормоз, на информационном дисплее появится сообщение.

### Использование Active City Stop

#### Выключение и включение системы

**Примечание:** Система автоматически включается при каждом включении зажигания.

В некоторых ситуациях, описанных внизу, рекомендуется отключить систему.

- При съезде с дороги, когда посторонние предметы могут закрывать обзор через ветровое стекло.
- Во время движения через станцию автомойки.

Включение и выключение системы осуществляется с помощью информационного дисплея. См. **Общая информация** (стр. 73).

#### Перепрограммирование системы Active City Stop

**Примечание:** Если аккумуляторная батарея отсоединялась, система выполнит операцию перепрограммирования. В течение этого времени пользоваться системой будет нельзя.

Для завершения этой операции следует вести автомобиль по прямой со скоростью более 31 мили/час (50 км/час). Операция займет несколько минут.

### Информация о лазерном датчике

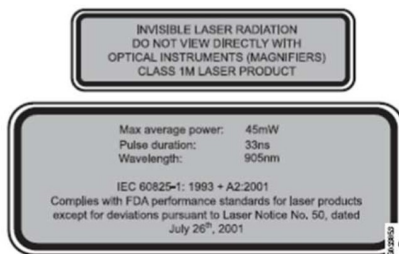

### ПРЕДУПРЕЖДЕНИЯ



Невидимое лазерное излучение. Не смотрите прямо с помощью оптических инструментов (увеличителей). Лазерный продукт класса 1M.



IEC 60825-1: 1993 + A2:2001. Соответствует стандартам эксплуатации FDA для лазерных продуктов, кроме исключений, указанных в Примечании о лазерах № 50, от 26 июля 2001 г.

Пункт	Спецификации
Макс. средняя мощность	45mW
Длительность импульса	33ns
Длина волны	905nm

# Перевозка груза

## ОБЩАЯ ИНФОРМАЦИЯ

### ПРЕДУПРЕЖДЕНИЯ

-  Используйте хомуты для удерживания багажа, которые соответствуют утвержденному стандарту, например, DIN.
-  Надежно закрепите все незакрепленные предметы.
-  Размещайте багаж и грузы как можно ниже и как можно ближе к передней части автомобиля, в багажном или грузовом отсеке.
-  Движение с открытой задней поднимающейся дверью или задней дверью не допускается. Выхлопные газы могут проникнуть в салон.
-  Не превышайте максимальную нагрузку на передний и на задний мост автомобиля. См. **Табличка с идентификационным номером автомобиля** (стр. 217).
-  Никакие предметы не должны соприкасаться с задними окнами.

## ВЕЩЕВОЙ ОТСЕК ПОД ПОЛОМ ЗАДКА

### Регулируемая погрузочная площадка

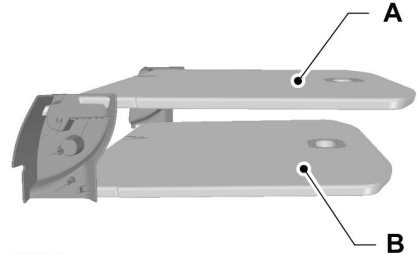

E159476

- A Верхнее положение
- B Нижнее положение

Грузовая площадка может размещаться либо в верхнем, либо в нижнем положении на полках, расположенных сзади отделочных панелей багажного отделения.

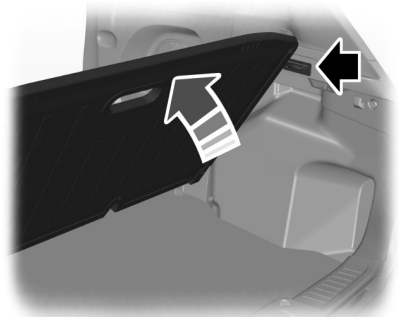

E157606

## Перевозка груза

---

Грузовая площадка может быть постоянно открытой. Для удержания площадки в верхнем положении используйте фиксаторы, расположенные на боковой стороне багажного отделения.

### КРЫШКИ БАГАЖНОГО ОТДЕЛЕНИЯ

#### ПРЕДУПРЕЖДЕНИЕ



Не кладите на крышку багажного отделения какие-либо предметы.

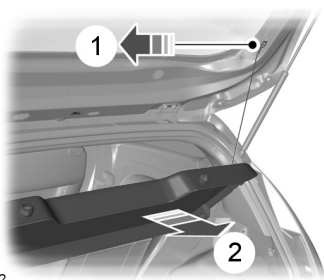

E72512

# Буксировка

## БУКСИРОВКА ПРИЦЕПА

### ПРЕДУПРЕЖДЕНИЯ



Не превышайте скорость 100 км/ч (62 мили/ч).



Давление в шинах задних колес требуется увеличить до уровня на 0,2 бар (3 фунта на кв. дюйм)

выше значения, указанного в спецификациях. См. **Технические характеристики** (стр. 213).



Не превышайте допустимую максимальную массу автомобиля и прицепа, указанную на идентификационной табличке. См.

**Табличка с идентификационным номером автомобиля** (стр. 217).



Не превышайте максимальную допустимую нагрузку на тягово-сцепное устройство прицепа, т.е. вертикальную нагрузку на шаровую опору, которая равна 50 кг (110 фунтов).



Система электрооборудования не предназначена для буксировки прицепов, оборудованных несколькими задними противотуманными фарами.

**Примечание:** *Не все автомобили пригодны или имеют техническое разрешение на установку буксировочных балок. Сначала обратитесь за консультацией к вашему дилеру.*

Размещайте груз как можно ниже и ближе по отношению к центру прицепа. Для обеспечения наилучшей стабильности при буксировке прицепа ненагруженным автомобилем груз необходимо размещать ближе к передней части прицепа. При этом запрещается превышать допустимую нагрузку на тягово-сцепное устройство.

Устойчивость автомобиля с прицепом во многом определяется качеством самого прицепа.

В высокогорной местности, где высота над уровнем моря превышает 1 000 м (3281 фут), предусмотренную максимально допустимую полную массу автопоезда необходимо уменьшать на 10 % на каждые 1 000 метров (3281 фут) высоты.

### Крутые спуски и подъемы

#### ПРЕДУПРЕЖДЕНИЕ



Антиблокировочная система тормозов не контролирует работу тормозов наката на прицепе.

Перед началом крутого спуска следует переключиться на понижающую передачу.

## ШАР СЦЕПНОГО УСТРОЙСТВА

#### ПРЕДУПРЕЖДЕНИЯ



При отсутствии необходимости использования буксирного крюка всегда надежно закрепляйте его в багажном отделении.



При установке буксирного крюка следует соблюдать особую осторожность, поскольку от этого зависит безопасность автомобиля и прицепа.



Для крепления и снятия буксирного крюка не применяйте никаких инструментов.



Не вносите изменений в конструкцию опорно-сцепного устройства.



Не разбирайте и не ремонтируйте съемный буксирный крюк.

# Буксировка

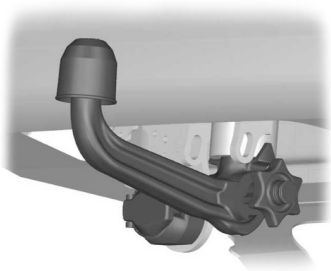

E71328

13-контактный разъем прицепа и съемный буксирный крюк устанавливаются под задним бампером. Поверните разъем прицепа на 90 градусов вниз до его фиксации в нижнем положении.

## Разблокировка механизма буксирного крюка

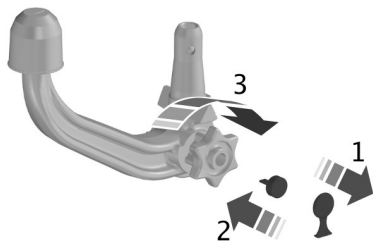

E71329

1. Снимите защитную крышку.
2. Вставьте ключ и поверните его по часовой стрелке для разблокировки.
3. Удерживайте буксирный крюк. Вытяните маховичок и поверните его по часовой стрелке до щелчка.

**Примечание:** Красная отметка на маховичке должна совпасть с зеленой меткой на буксирном крюке.

4. Отпустите маховичок. Буксирный крюк разблокируется.

## Вставка буксирного крюка

### ПРЕДУПРЕЖДЕНИЕ



Буксирный крюк может быть закреплен, только при его полной разблокировке.

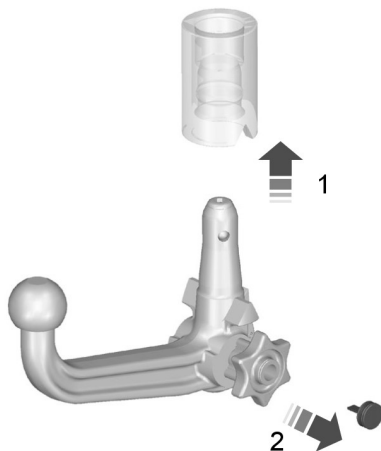

E71330

**Примечание:** Извлеките заглушку.

1. Вставьте буксирный крюк вертикально и нажимайте на него вверх до полного зацепления.

**Примечание:** Не держите руки вблизи маховичка.

**Примечание:** Зеленая отметка на маховичке должна совпасть с зеленой меткой на буксирном крюке.

2. Чтобы заблокировать буксирный крюк, поверните ключ против часовой стрелки и выньте ключ.
3. Вытяните защитную крышку дуги ключа и вожмите ее в фиксатор.

# Буксировка

## Движение с прицепом

### ПРЕДУПРЕЖДЕНИЕ



Если какое-либо из нижеприведенных условий не может быть соблюдено, не пользуйтесь буксирным крюком и обратитесь для его проверки к авторизованному дилеру.

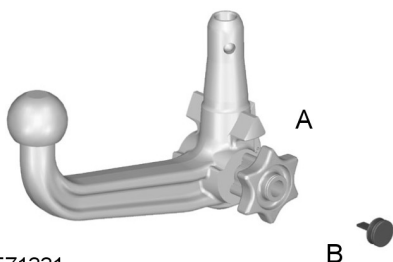

E71331

Перед началом движения убедитесь, что буксирный крюк заблокирован надлежащим образом. Проверьте следующее:

- зеленые метки совпадают
- маховичок (А) правильно зафиксирован на буксирном крюке;
- вы не забыли извлечь ключ (В)
- буксирный крюк надежно закреплен.

## Снятие буксирного крюка

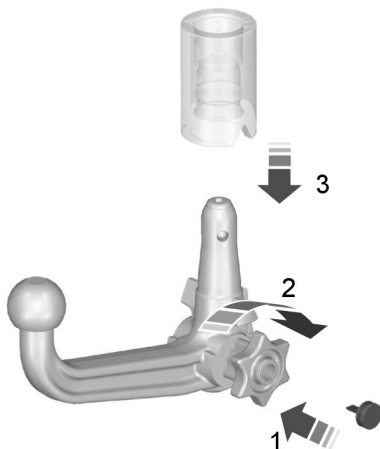

E71332

**Примечание:** Отсоедините прицеп.

1. Снимите защитную крышку. Возьмите крышку в дугу ключа. Вставьте ключ и разблокируйте замок.
2. Удерживайте буксирный крюк. Вытяните маховичок и поверните его по часовой стрелке до его остановки.
3. Снимите буксирный крюк.
4. Отпустите маховичок.

При разблокировке таким способом буксирный крюк может быть заново установлен в любое время.

## Движение без прицепа

### ПРЕДУПРЕЖДЕНИЕ



Не допускается разблокировать буксирный крюк, если установлен прицеп.

# Буксировка

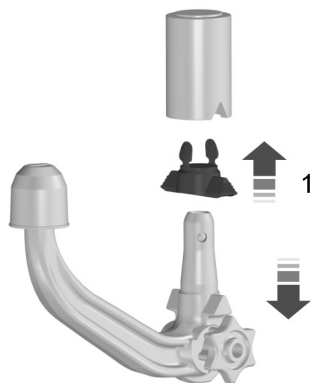

E94771

Снимите буксирный крюк. Вставьте разъем в соответствующее гнездо (1).

## Уход

### ПРЕДУПРЕЖДЕНИЕ

 Перед паровой очисткой автомобиля снимайте буксирный крюк и закрывайте его гнездо заглушкой.

Поддерживайте чистоту буксирного устройства. Периодически смазывайте подшипники, сопрягающиеся поверхности и фиксирующий шарнир смазкой, не содержащей смол, или маслом, а фиксатор - графитом.

В случае потери замена ключа производится заводом-изготовителем после предъявления номера цилиндра замка.

## ТОЧКИ КРЕПЛЕНИЯ БУКСИРОВОЧНОГО ОБОРУДОВАНИЯ

### Передняя буксировочная проушина

#### ПРЕДУПРЕЖДЕНИЕ

 Стержень буксирной петли имеет левую резьбу. Для установки поворачивайте его против часовой стрелки. Проследите за тем, чтобы буксировочная проушина была полностью затянута.

**Примечание:** Свободное пространство предусмотрено в нише для запасного колеса.

**Примечание:** В автомобиле всегда должна находиться буксировочная проушина.



E152070

1. Нажмите на крышку.
2. Отпустите.

# Буксировка



E152071

3. Установите буксирную петлю.

## Задний буксировочный крюк

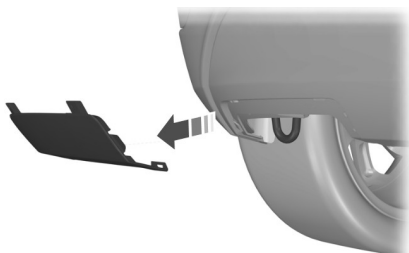

E102895

Снимите крышку.

**Примечание:** Если автомобиль снабжен буксирным крюком, используйте его для буксировки других автомобилей.

## БУКСИРОВКА АВТОМОБИЛЯ С ОПОРОЙ НА ЧЕТЫРЕ КОЛЕСА

Для всех автомобилей

### ПРЕДУПРЕЖДЕНИЯ

 Во время буксировки автомобиля необходимо включать зажигание.

### ПРЕДУПРЕЖДЕНИЯ

 Тормозной привод и усиление рулевого управления не работают при выключенном двигателе. Необходимо сильнее нажимать на педаль тормоза и учитывать, что тормозной путь и усилие поворота рулевого колеса становятся больше.

 Слишком сильное натяжение буксировочного троса может привести к повреждению вашего или буксирующего автомобиля.

 Не устанавливайте на переднюю буксировочную проушину жесткую буксирную балку.

 При буксировке вашего автомобиля необходимо поставить рычаг переключения передач в нейтральное положение.

Следует трогаться с места плавно и не допускать рывков буксируемого автомобиля.

## Для автомобилей с автоматической коробкой передач

### ПРЕДУПРЕЖДЕНИЯ

 Если необходимо буксировать автомобиль на расстояние, превышающее 12 миль (20 км), на скорости, превышающей 12 миль/ч (20 км/ч), следует использовать способ транспортировки с поднятыми ведущими колесами.

 Не рекомендуется буксировать автомобиль без отрыва ведущих колес от земли. Однако если необходима эвакуация из опасной зоны, не буксируйте автомобиль со скоростью более 12 миль/ч (20 км/ч) или на расстояние более 12 миль (20 км).

 Не допускается буксировка автомобиля задом наперед.

# Буксировка

---

## ПРЕДУПРЕЖДЕНИЯ



В случае механического повреждения трансмиссии ведущие колеса должны быть подняты (оторваны от опорной поверхности).



Не допускайте буксировки вашего автомобиля при температурах окружающего воздуха ниже 0 °C (32 °F).

---

## ОБКАТКА

### Шины

#### ПРЕДУПРЕЖДЕНИЕ



Новые шины нуждаются в обкатке на протяжении примерно 500 км (300 миль). В этот период автомобиль может продемонстрировать различные динамические характеристики.

### Тормозная система и сцепление

#### ПРЕДУПРЕЖДЕНИЕ



По возможности избегайте частого использования тормозов и сцепления на протяжении первых 150 км (100 миль) движения по городу и первых 1500 км (1000 миль) на шоссе.

### Двигатель

#### ПРЕДУПРЕЖДЕНИЕ



Старайтесь не двигаться на очень высокой скорости на протяжении первых 1500 км (1000 миль). Чаще переключайте передачи, раньше переключайтесь на повышенную передачу. Не давайте двигателю долго работать на повышенных оборотах.

## МЕРЫ ПРЕДОСТОРОЖНОСТИ ПРИ ДВИЖЕНИИ В ХОЛОДНУЮ ПОГОДУ

Функциональные характеристики некоторых узлов и систем могут ухудшаться при температурах ниже  $-25^{\circ}\text{C}$ .

## ПРЕОДОЛЕНИЕ ВОДНОЙ ПРЕГРАДЫ

#### ПРЕДУПРЕЖДЕНИЯ



Двигаться по воде допускается только в экстренных ситуациях, такие поездки не должны быть нормой.



Если вода проникнет в воздушный фильтр, возможно повреждение двигателя.

В экстренной ситуации допускается движение по воде, максимальная глубина которой достигает 200 мм (8 дюймов), с максимальной скоростью 10 км/ч (6 миль/ч). При движении через поток воды следует соблюдать особую осторожность.

Двигайтесь по воде на медленной скорости, не останавливаясь. После преодоления водной преграды, на первом же безопасном участке дороги:

- Слегка нажмите на педаль тормоза, чтобы проверить, нормально ли работают тормоза.
- Проверьте работу звукового сигнала.
- Убедитесь в полной работоспособности световых приборов автомобиля.
- Проверьте работу усилителя рулевого управления.

### НАПОЛЬНЫЕ КОВРИКИ



E142666

#### ПРЕДУПРЕЖДЕНИЯ

 Обязательно используйте напольные коврики, сконструированные в соответствии с размерами пространства для ног вашего автомобиля. Используйте только такие напольные коврики, которые не препятствуют перемещению педалей. Используйте только коврики с надежным креплением, которые не соскальзывают с креплений, не препятствуют перемещению педалей или иным образом не ухудшают показатели безопасности вашего автомобиля.

 Если имеются препятствия для перемещения педалей, это может вызвать потерю управляемости автомобиля и повысить риск получения серьезных травм для водителя и пассажиров.

 Всегда следите за тем, чтобы напольные коврики были правильно прикреплены к креплениям на ковровом покрытии, которое поставляется вместе с вашим автомобилем. Напольные коврики должны быть прикреплены к обоим креплениям, чтобы коврики не соскальзывали с предусмотренных мест.

#### ПРЕДУПРЕЖДЕНИЯ

 Запрещается установка напольных ковриков или любых других покрытий в пространство для ног автомобиля, если невозможно обеспечить их надежное крепление, предотвращающее их перемещение и возникновение препятствий для перемещения педалей и управления автомобилем.

 Запрещается установка напольных ковриков или любых других покрытий поверх уже установленных напольных ковриков. Напольные коврики должны обязательно находиться непосредственно на ковровом покрытии автомобиля, но не на других ковриках или ином покрытии. Дополнительные напольные коврики или иные покрытия уменьшают рабочий ход педали и создают препятствие для ее перемещения.

 Регулярно проверяйте крепление напольных ковриков. Обеспечьте правильность установки и надежность крепления напольных ковриков после снятия их для чистки или замены.

 Не допускайте попадания каких-либо предметов в пространство для ног водителя во время движения автомобиля. Свободно перемещающиеся предметы могут попасть под педали и вызвать потерю управляемости автомобиля.

 Несоблюдение инструкций по установке и креплению напольных ковриков может создать препятствие для перемещения педалей и потерю управляемости автомобиля.

## Советы по вождению

---

### ПРЕДУПРЕЖДЕНИЯ



Чтобы установить напольные коврики, ориентируйте их так, чтобы проушины оказались над креплениями, и надавите на них для фиксации.



Чтобы снять напольный коврик, выполните процедуру установки в обратном порядке.

---

# Аварийные принадлежности

## АВАРИЙНАЯ СВЕТОВАЯ СИГНАЛИЗАЦИЯ



Кнопка аварийной сигнализации расположена на панели приборов. Используйте ее, когда ваш автомобиль создает угрозу безопасности для других автомобилистов.

Нажмите кнопку, чтобы включить аварийную сигнализацию, и передние и задние указатели поворота начнут мигать.

Нажмите кнопку еще раз, чтобы выключить аварийную сигнализацию.

**Примечание:** *Использование при неработающем двигателе приводит к разрядке аккумуляторной батареи. Напряжение аккумуляторной батареи может быть недостаточным для запуска двигателя.*

**Примечание:** *В зависимости от применимых юридических и технических нормативов страны, для которой изначально предназначен ваш автомобиль, фонари аварийной световой сигнализации могут мигать при резком торможении.*

## АПТЕЧКА

Предусмотрено пространство в багажном отделении.

## ЗНАК АВАРИЙНОЙ ОСТАНОВКИ

Предусмотрено пространство в багажном отделении.

## ЗАПУСК АВТОМОБИЛЯ ОТ ВНЕШНЕГО ИСТОЧНИКА ЭЛЕКТРОПИТАНИЯ

### ПРЕДУПРЕЖДЕНИЯ



Не используйте в качестве заземления топливопроводы, крышки коромысел или впускной коллектор.



Подсоединяйте аккумуляторную батарею только с таким же номинальным напряжением.



Пользуйтесь соединительными проводами соответствующего сечения с изолированными зажимами.

**Примечание:** *Не отсоединяйте аккумуляторную батарею от системы электрооборудования автомобиля.*

# Аварийные принадлежности

## Подключение соединительных проводов

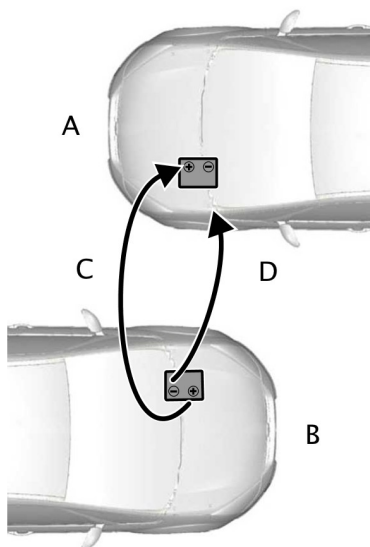

E102925

- A Разряженная аккумуляторная батарея
- B Автомобиль со вспомогательной аккумуляторной батареей
- C "Положительный" соединительный провод
- D "Отрицательный" соединительный провод

1. Установите автомобили таким образом, чтобы они не соприкасались.
2. Остановите двигатель и отключите все неиспользуемое электрооборудование.

3. Подсоедините положительный (+) полюс автомобиля B к положительному (+) полюсу автомобиля A (провод C).

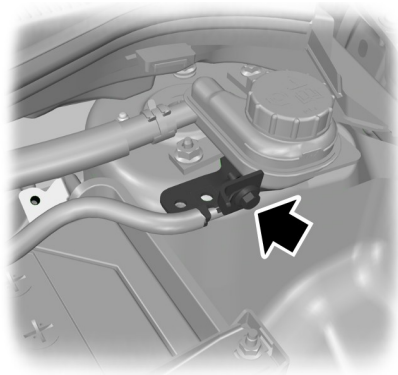

E102923

4. Подсоедините отрицательную (-) клемму автомобиля B к массе автомобиля A (провод D).

### ПРЕДУПРЕЖДЕНИЯ



Не подсоединяйте напрямую к отрицательному (-) полюсу разряженной аккумуляторной батареи.



Убедитесь, что провода не касаются движущихся деталей или деталей систем подачи топлива.

### Запуск двигателя

1. Запустите двигатель автомобиля B на относительно высокой скорости.
2. Запустите двигатель автомобиля A.
3. Дайте двигателям обоих автомобилей поработать не менее трех минут, прежде чем отсоединять кабели.

# Аварийные принадлежности

---

## ПРЕДУПРЕЖДЕНИЕ



При отсоединении проводов не включайте фары. Пиковое напряжение в момент отключения может вызвать перегорание ламп.

---

Отсоедините провода в последовательности, обратной присоединению.

# Плавкие предохранители

---

## РАСПОЛОЖЕНИЕ БЛОКОВ ПЛАВКИХ ПРЕДОХРАНИТЕЛЕЙ

### Блок предохранителей в моторном отсеке

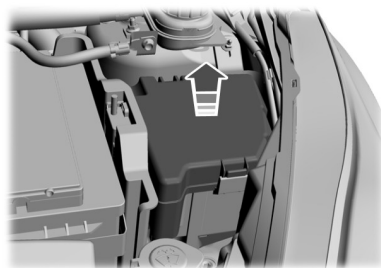

E78332

### Блок предохранителей в салоне

Этот блок предохранителей находится за перчаточным ящиком. Откройте перчаточный ящик и выньте из него содержимое. Надавите на стенки и поверните перчаточный ящик вниз.

## Плавкие предохранители

### ТАБЛИЦА ХАРАКТЕРИСТИК ПЛАВКИХ ПРЕДОХРАНИТЕЛЕЙ

#### Блок предохранителей в моторном отсеке

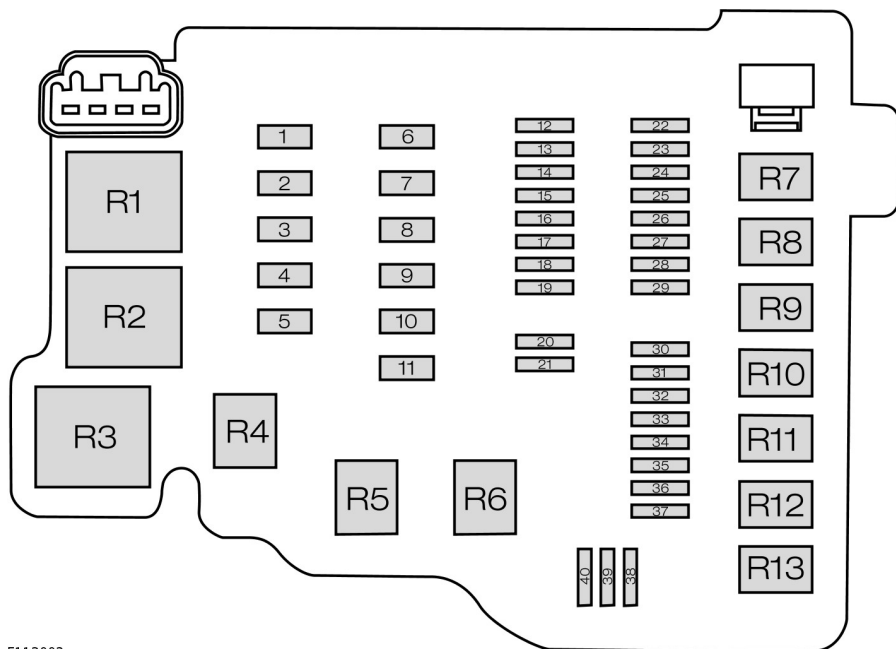

E113002

Плавкий предохранитель	Номинал предохранителя	Защищаемые цепи
1	40 А	Модуль антиблокировочной системы тормозов
1	30 А	Антиблокировочная система тормозов, модуль управления системой динамической стабилизации
2	60 А	Вентилятор системы охлаждения - высокоскоростной режим
3	40 А	Вентилятор системы охлаждения

## Плавкие предохранители

Плавкий предохранитель	Номинал предохранителя	Защищаемые цепи
3	30 А	Вентилятор системы охлаждения - низкоскоростной режим
4	30 А	Вентилятор обогревателя
5	60 А	Питание коробки плавких предохранителей в пассажирском салоне (аккумулятор)
6	30 А	Блок управления системами кузова
7	60 А	Питание коробки плавких предохранителей в пассажирском салоне (система зажигания)
8	50 А	Автоматическая коробка передач
9	60 А	Обогреваемое ветровое стекло
10	-	Не используется
11	30 А	Реле стартера
12	10 А	Левое реле дальнего света
13	10 А	Правое реле дальнего света
14	10 А	Насос охлаждающей жидкости
15	10 А	Катушки зажигания
16	15 А	Модуль управления силовым агрегатом, высоко- и низкоскоростной режим вентилятора системы охлаждения
17	15 А	Подогреваемые кислородные датчики (бензиновые двигатели)
17	20 А	Модуль электропитания (дизельные двигатели)
18	-	Не используется
19	7,5А	Компрессор системы кондиционирования воздуха
20	-	Не используется
21	7,5А	Вентилятор системы охлаждения (1.6L Duratorq-TDCi)
22	-	Не используется
23	15 А	Передние противотуманные фары

## Плавкие предохранители

Плавкий предохранитель	Номинал предохранителя	Защищаемые цепи
24	15 А	Указатели поворота
25	15 А	Левая сторона наружного освещения
26	15 А	Правая сторона наружного освещения
27	7,5 А	Модуль управления силовым агрегатом
28	20 А	Антиблокировочная система тормозов, управление системой динамической стабилизации
29	10 А	Муфта компрессора системы кондиционирования
30	-	Не используется
31	-	Не используется
32	20 А	Звуковой сигнал, функция энергосбережения аккумулятора, бесключевой модуль
33	20 А	Обогреватель заднего стекла
34	20 А	Реле топливного насоса, подогреватель дизельного топлива
35	15 А	Система сигнализации первой категории
36	7,5А	Контроллер автоматической коробки передач
37	25 А	Левая сторона модуля передней двери
38	25 А	Правая сторона модуля передней двери
39	25 А	Левая сторона модуля задней двери
40	25 А	Правая сторона модуля задней двери

Реле	Замыкаемые цепи
R1	Вентилятор системы охлаждения
R2	Обогреваемое ветровое стекло
R3	Модуль регулирования мощности
R4	Дальний свет
R5	Не используется

## Плавкие предохранители

---

<b>Реле</b>	<b>Замыкаемые цепи</b>
R6	Не используется
R7	Электродвигатель вентилятора системы охлаждения двигателя
R8	Стартер
R9	Муфта компрессора системы кондиционирования
R10	Передние противотуманные фары
R11	Топливный насос, подогреватель дизельного топлива
R12	Фонарь заднего хода
R13	Вентилятор обогревателя

# Плавкие предохранители

## Блок предохранителей в салоне

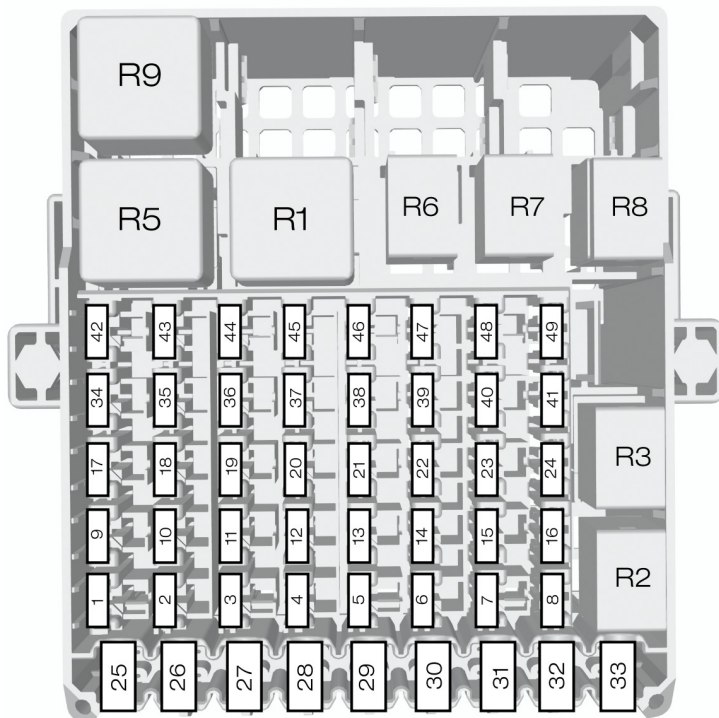

E125748

Плавкий предохранитель	Номинал предохранителя	Защищаемые цепи
1	7,5 А	Зажигание, автоматический режим стеклоочистителей, обогреваемое ветровое стекло, потолочный плафон, внутреннее зеркало
2	10 А	Стоп-сигналы
3	7,5 А	Фонарь заднего хода

## Плавкие предохранители

Плавкий предохранитель	Номинал предохранителя	Защищаемые цепи
4	7,5 А	Коррекция наклона света фар
5	20 А	Очистители ветрового стекла
6	15 А	Очиститель заднего стекла
7	15 А	Насос омывателя
8	-	Не используется
9	15 А	Обогреваемое сиденье пассажира
10	15 А	Обогреваемое сиденье водителя
11	-	Не используется
12	10 А	Модуль подушки безопасности
13	10 А	Зажигание, электроусилитель рулевого управления, щиток приборов, пассивная противоголодная система, антиблокировочная система тормозов
14	7,5 А	Модуль управления силовым агрегатом, рычаг коробки передач, топливный насос
15	7,5 А	Аудиосистема, щиток приборов
16	-	Не используется
17	-	Не используется
18	-	Не используется
19	15 А	Колодка канала информационной связи
20	20 А	Модуль прицепа

## Плавкие предохранители

Плавкий предохранитель	Номинал предохранителя	Защищаемые цепи
21	15 А	Аудиосистема
22	7,5 А	Щиток приборов
23	7,5 А	Многофункциональный дисплей, часы, внутренний сканер, дефлекторы системы отопления, панель кондиционирования воздуха
24	10 А	SYNC, Bluetooth
25	-	Не используется
26	30 А	Левая цепь обогреваемого ветрового стекла
27	30 А	Правая сторона обогреваемого ветрового стекла
28	30 А	Высококачественное электропитание (автомобили с системой авто-старт-стоп)
29	20 А	Задняя электрическая розетка
30	20 А	Прикуриватель, переднее дополнительное гнездо электропитания
31	-	Не используется
32	-	Не используется
33	-	Не используется
34	20 А	Доступ без ключа
35	20 А	Доступ без ключа
36	15 А	Выключатель зажигания
37	-	Не используется
38	-	Не используется
39	-	Не используется

## Плавкие предохранители

Плавкий предохранитель	Номинал предохранителя	Защищаемые цепи
40	-	Не используется
41	-	Не используется
42	7,5 А	Камера заднего вида
43	10 А	Система Active City Stop
44	7,5 А	Индикатор отключения надувной подушки безопасности пассажира
45	-	Не используется
46	-	Не используется
47	-	Не используется
48	-	Не используется
49	-	Не используется

Реле	Замыкаемые цепи
R1	Зажигание
R2	Прикуриватель, переднее дополнительное гнездо электропитания
R3	Не используется
R4	Система Active City Stop
R5	Не используется
R6	Бесключевой вход (аксессуар)
R7	Бесключевой вход (зажигание)
R8	Заднее дополнительное гнездо электропитания
R9	Не используется
R10	Не используется
R11	Не используется
R12	Не используется

## ЗАМЕНА ПЛАВКОГО ПРЕДОХРАНИТЕЛЯ

### ПРЕДУПРЕЖДЕНИЯ



Не вносите никаких изменений в электрическую систему вашего автомобиля. Поручайте ремонт электрической системы и замену реле или высоковольтных плавких предохранителей авторизованному дилеру.



Перед тем как заменять предохранитель, выключите зажигание и все приборы электрооборудования.



Меняйте предохранитель только на предохранитель со специфицированным диапазоном силы тока. Использование предохранителя, рассчитанного на слишком высокую силу тока, может повлечь серьезные повреждения проводки и вызвать возгорание.

---

Если электрические компоненты вашего автомобиля не работают, возможно, перегорел предохранитель. Разрыв плавкого провода показывает, что предохранитель перегорел. Проверяйте целостность соответствующих предохранителей перед заменой электрических компонентов.

## ОБЩАЯ ИНФОРМАЦИЯ

Для поддержания хорошего технического состояния и во избежание обесценивания автомобиля необходимо регулярно проводить техническое обслуживание. К вашим услугам широкая сеть официальных дилерских центров обслуживания и ремонта Ford. Авторизованные технические специалисты центров смогут наилучшим образом отремонтировать ваш автомобиль, используя разнообразные специальные инструменты.

Помимо регулярных технических осмотров рекомендуется делать следующие проверки.

### ПРЕДУПРЕЖДЕНИЯ



Прежде чем прикасаться к узлам автомобиля или делать какие-либо регулировки, необходимо выключить зажигание.



Не прикасайтесь к узлам электронной системы зажигания, когда зажигание включено, или двигатель работает. Система работает под высоким напряжением.



Не подносите руки к вентилятору охлаждения двигателя и не допускайте попадания в него одежды. В определенных условиях вентилятор может продолжать вращаться в течение нескольких минут после выключения двигателя.



Убедитесь, что после проверки технического состояния все крышки заливных отверстий хорошо затянуты.

## Ежедневные проверки

- Внешние осветительные приборы.
- Плафоны освещения салона.
- Индикаторы и сигнализаторы.

## Проверяется при заправке

- Уровень моторного масла. См. **Проверка моторного масла** (стр. 179).
- Уровень тормозной жидкости. См. **Проверка уровня тормозной жидкости и рабочей жидкости гидропривода сцепления** (стр. 181).
- Уровень жидкости стеклоомывателя. См. **Проверка омывающей жидкости** (стр. 182).
- Давление в шинах (после остывания). См. **Технические характеристики** (стр. 213).
- Состояние шин. См. **Колеса и шины** (стр. 201).

## Ежемесячные проверки

- Уровень охлаждающей жидкости (на холодном двигателе). См. **Проверка охлаждающей жидкости двигателя** (стр. 180).
- Трубопроводы, шланги и бачки на наличие утечек.
- Исправность кондиционера воздуха
- Исправность стояночного тормоза.
- Звуковой сигнал
- Затяжка гаек крепления колёс. См. **Технические характеристики** (стр. 213).

# Обслуживание

## ОТКРЫВАНИЕ И ЗАКРЫВАНИЕ КАПОТА

### Открытие капота

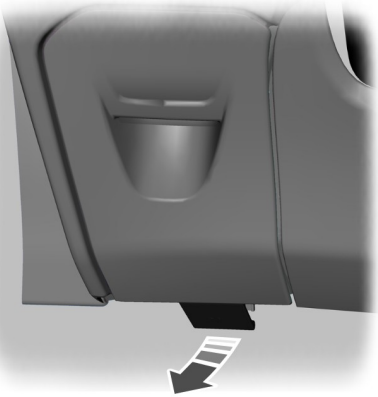

E102165

1. Потяните ручку открывания капота.



E135852

2. Сдвиньте защелку влево.

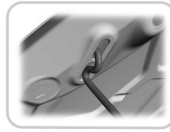

E87786

3. Откройте капот и зафиксируйте его с помощью упора.

### Закрытие капота

1. Снимите стойку капота с защелки и зафиксируйте ее правильно после использования.
2. Опустите капот и дайте ему захлопнуться, отпустив с высоты 20–30 сантиметров (8–11 дюймов).

**Примечание:** Убедитесь, что капот закрыт надлежащим образом.

## ОБЩИЙ ВИД МОТОРНОГО ОТСЕКА - 1.0L ECOBOOST

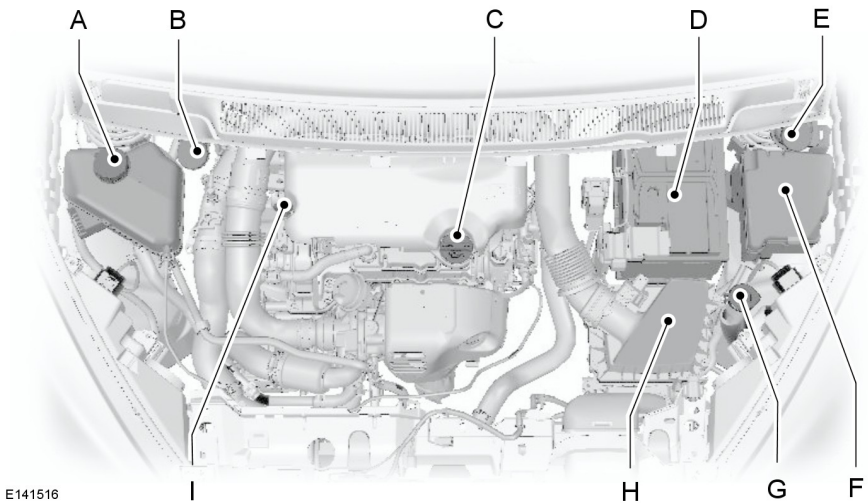

- A Бачок для охлаждающей жидкости двигателя\*: См. **Проверка охлаждающей жидкости двигателя** (стр. 180).
- B Бачок для тормозной жидкости и рабочей жидкости гидропривода сцепления (автомобиль с правым расположением органов управления)\*: См. **Проверка уровня тормозной жидкости и рабочей жидкости гидропривода сцепления** (стр. 181).
- C Крышка маслозаливной горловины<sup>1</sup>: См. **Проверка моторного масла** (стр. 179).
- D Аккумуляторная батарея: См. **Замена аккумуляторной батареи 12 В** (стр. 182).
- E Бачок для тормозной жидкости и рабочей жидкости гидропривода сцепления (автомобиль с левым расположением органов управления)\*: См. **Проверка уровня тормозной жидкости и рабочей жидкости гидропривода сцепления** (стр. 181).
- F Блок предохранителей в моторном отсеке. См. **Плавкие предохранители** (стр. 159).
- G Бачок омывателя ветрового и заднего стекла: См. **Проверка омывающей жидкости** (стр. 182).

# Обслуживание

H Воздушный фильтр: Не требуется проведение сервисного обслуживания.

I Масляный щуп двигателя<sup>1</sup>: См. **Проверка моторного масла** (стр. 179).

\* Для идентификационных целей крышки бачков и маслоизмерительный щуп двигателя имеют соответствующую цветовую маркировку.

## ОБЩИЙ ВИД МОТОРНОГО ОТСЕКА - 1.25L DURATEC-16V (SIGMA)

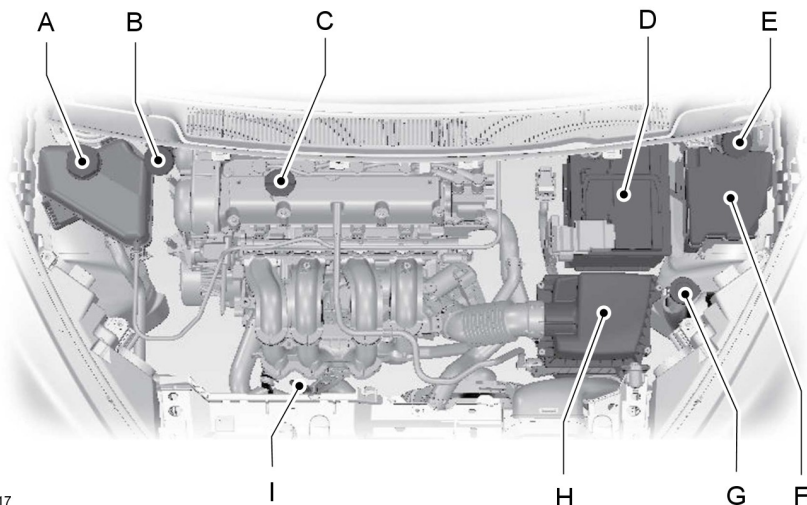

E141517

- A Бачок для охлаждающей жидкости двигателя<sup>\*</sup>: См. **Проверка охлаждающей жидкости двигателя** (стр. 180).
- B Бачок для тормозной жидкости и рабочей жидкости гидропривода сцепления (автомобиль с правым расположением органов управления)<sup>\*</sup>: См. **Проверка уровня тормозной жидкости и рабочей жидкости гидропривода сцепления** (стр. 181).
- C Крышка маслозаливной горловины<sup>1</sup>: См. **Проверка моторного масла** (стр. 179).
- D Аккумуляторная батарея: См. **Замена аккумуляторной батареи 12 В** (стр. 182).

## Обслуживание

- E Бачок для тормозной жидкости и рабочей жидкости гидропривода сцепления (автомобиль с левым расположением органов управления)\*: См. **Проверка уровня тормозной жидкости и рабочей жидкости гидропривода сцепления** (стр. 181).
- F Блок предохранителей в моторном отсеке. См. **Плавкие предохранители** (стр. 159).
- G Бачок омывателя ветрового и заднего стекла: См. **Проверка омывающей жидкости** (стр. 182).
- H Воздушный фильтр: Не требуется проведение сервисного обслуживания.
- I Масляный щуп двигателя<sup>1</sup>: См. **Проверка моторного масла** (стр. 179).

\* Для идентификационных целей крышки бачков и маслоизмерительный щуп двигателя имеют соответствующую цветовую маркировку.

### ОБЩИЙ ВИД МОТОРНОГО ОТСЕКА - 1.4L DURATEC-16V (SIGMA)

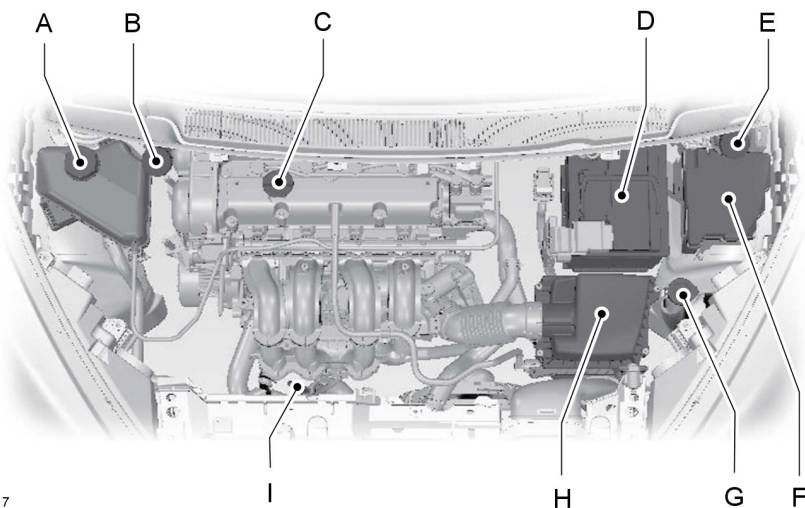

E141517

## Обслуживание

---

- A Бачок для охлаждающей жидкости двигателя\*: См. **Проверка охлаждающей жидкости двигателя** (стр. 180).
- B Бачок для тормозной жидкости и рабочей жидкости гидропривода сцепления (автомобиль с правым расположением органов управления)\*: См. **Проверка уровня тормозной жидкости и рабочей жидкости гидропривода сцепления** (стр. 181).
- C Крышка маслосаливной горловины<sup>1</sup>: См. **Проверка моторного масла** (стр. 179).
- D Аккумуляторная батарея: См. **Замена аккумуляторной батареи 12 В** (стр. 182).
- E Бачок для тормозной жидкости и рабочей жидкости гидропривода сцепления (автомобиль с левым расположением органов управления)\*: См. **Проверка уровня тормозной жидкости и рабочей жидкости гидропривода сцепления** (стр. 181).
- F Блок предохранителей в моторном отсеке. См. **Плавкие предохранители** (стр. 159).
- G Бачок омывателя ветрового и заднего стекла: См. **Проверка омывающей жидкости** (стр. 182).
- H Воздушный фильтр: Не требуется проведение сервисного обслуживания.
- I Масляный щуп двигателя<sup>1</sup>: См. **Проверка моторного масла** (стр. 179).

\* Для идентификационных целей крышки бачков и маслоизмерительный щуп двигателя имеют соответствующую цветовую маркировку.

### ОБЩИЙ ВИД МОТОРНОГО ОТСЕКА - 1.6L DURATEC-16V (SIGMA)

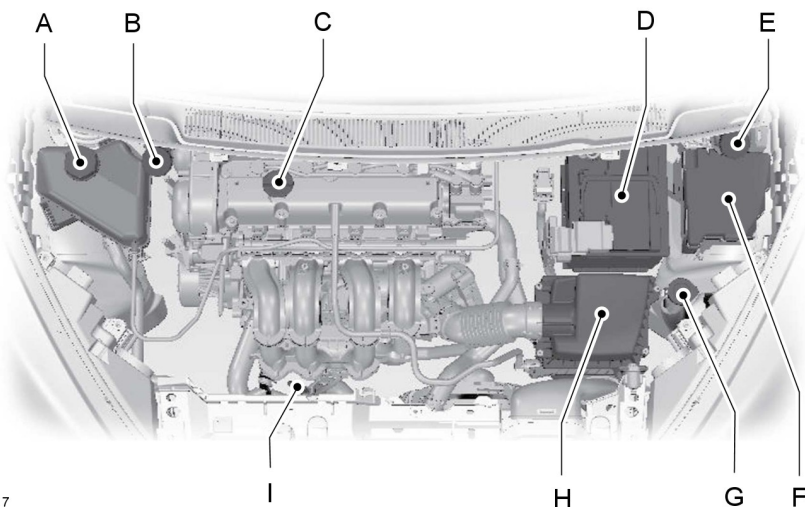

E141517

- A Бачок для охлаждающей жидкости двигателя<sup>\*</sup>: См. **Проверка охлаждающей жидкости двигателя** (стр. 180).
- B Бачок для тормозной жидкости и рабочей жидкости гидропривода сцепления (автомобиль с правым расположением органов управления)<sup>\*</sup>: См. **Проверка уровня тормозной жидкости и рабочей жидкости гидропривода сцепления** (стр. 181).
- C Крышка маслозаливной горловины<sup>1</sup>: См. **Проверка моторного масла** (стр. 179).
- D Аккумуляторная батарея: См. **Замена аккумуляторной батареи 12 В** (стр. 182).
- E Бачок для тормозной жидкости и рабочей жидкости гидропривода сцепления (автомобиль с левым расположением органов управления)<sup>\*</sup>: См. **Проверка уровня тормозной жидкости и рабочей жидкости гидропривода сцепления** (стр. 181).
- F Блок предохранителей в моторном отсеке. См. **Плавкие предохранители** (стр. 159).

# Обслуживание

- G Бачок омывателя ветрового и заднего стекла: См. **Проверка омывающей жидкости** (стр. 182).
- H Воздушный фильтр: Не требуется проведение сервисного обслуживания.
- I Масляный щуп двигателя<sup>1</sup>: См. **Проверка моторного масла** (стр. 179).

\* Для идентификационных целей крышки бачков и маслоизмерительный щуп двигателя имеют соответствующую цветовую маркировку.

## ОБЩИЙ ВИД МОТОРНОГО ОТСЕКА - 1.5L DURATORQ-TDCI (67КВТ/91Л.С.)

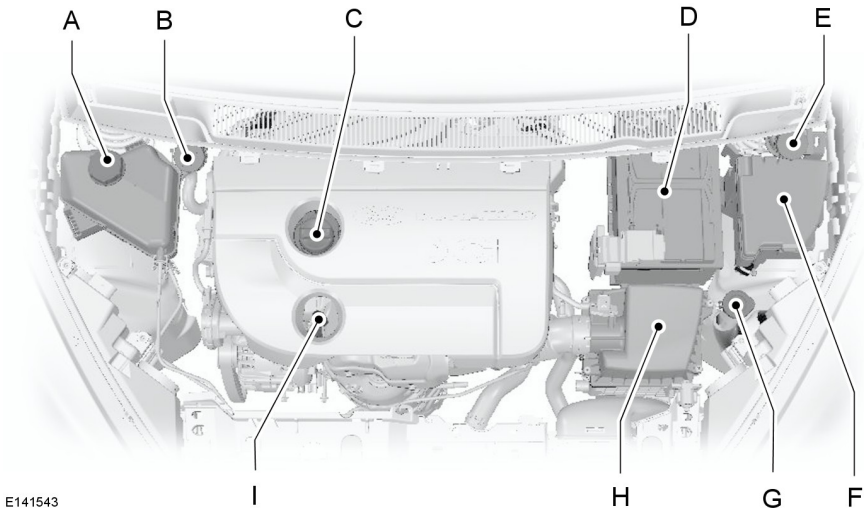

E141543

- A Бачок для охлаждающей жидкости двигателя<sup>\*</sup>: См. **Проверка охлаждающей жидкости двигателя** (стр. 180).
- B Бачок для тормозной жидкости и рабочей жидкости гидропривода сцепления (автомобиль с правым расположением органов управления)<sup>\*</sup>: См. **Проверка уровня тормозной жидкости и рабочей жидкости гидропривода сцепления** (стр. 181).
- C Крышка маслозаливной горловины<sup>1</sup>: См. **Проверка моторного масла** (стр. 179).

## Обслуживание

- D Аккумуляторная батарея: См. **Замена аккумуляторной батареи 12 В** (стр. 182).
- E Бачок для тормозной жидкости и рабочей жидкости гидропривода сцепления (автомобиль с левым расположением органов управления)\*: См. **Проверка уровня тормозной жидкости и рабочей жидкости гидропривода сцепления** (стр. 181).
- F Блок предохранителей в моторном отсеке. См. **Плавкие предохранители** (стр. 159).
- G Бачок омывателя ветрового и заднего стекла: См. **Проверка омывающей жидкости** (стр. 182).
- H Воздушный фильтр: Не требуется проведение сервисного обслуживания.
- I Масляный щуп двигателя<sup>1</sup>: См. **Проверка моторного масла** (стр. 179).

\* Для идентификационных целей крышки бачков и маслоизмерительный щуп двигателя имеют соответствующую цветовую маркировку.

### ОБЩИЙ ВИД МОТОРНОГО ОТСЕКА - 1.6L DURATORQ-TDCI (DV) ДИЗЕЛЬ

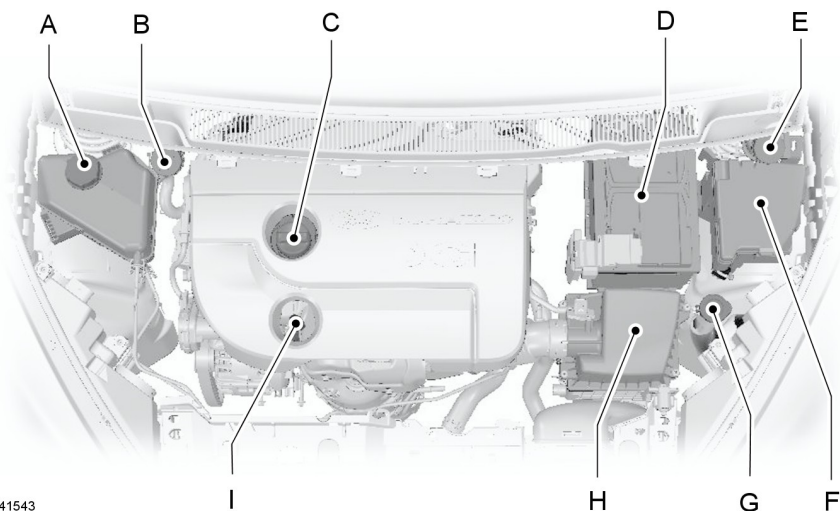

E141543

# Обслуживание

- A Бачок для охлаждающей жидкости двигателя\*: См. **Проверка охлаждающей жидкости двигателя** (стр. 180).
- B Бачок для тормозной жидкости и рабочей жидкости гидропривода сцепления (автомобиль с правым расположением органов управления)\*: См. **Проверка уровня тормозной жидкости и рабочей жидкости гидропривода сцепления** (стр. 181).
- C Крышка маслозаливной горловины<sup>1</sup>: См. **Проверка моторного масла** (стр. 179).
- D Аккумуляторная батарея: См. **Замена аккумуляторной батареи 12 В** (стр. 182).
- E Бачок для тормозной жидкости и рабочей жидкости гидропривода сцепления (автомобиль с левым расположением органов управления)\*: См. **Проверка уровня тормозной жидкости и рабочей жидкости гидропривода сцепления** (стр. 181).
- F Блок предохранителей в моторном отсеке. См. **Плавкие предохранители** (стр. 159).
- G Бачок омывателя ветрового и заднего стекла: См. **Проверка омывающей жидкости** (стр. 182).
- H Воздушный фильтр: Не требуется проведение сервисного обслуживания.
- I Масляный щуп двигателя<sup>1</sup>: См. **Проверка моторного масла** (стр. 179).

\* Для идентификационных целей крышки бачков и маслоизмерительный щуп двигателя имеют соответствующую цветовую маркировку.

## ЩУП ДЛЯ ПРОВЕРКИ МОТОРНОГО МАСЛА - 1.0L ЕСОВОOST

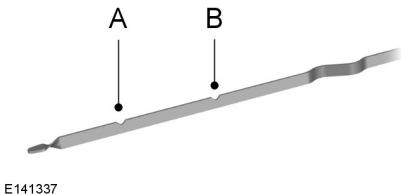

E141337

- A Минимум
- B Максимум

## ЩУП ДЛЯ ПРОВЕРКИ МОТОРНОГО МАСЛА - 1.25L DURATEC-16V (SIGMA)

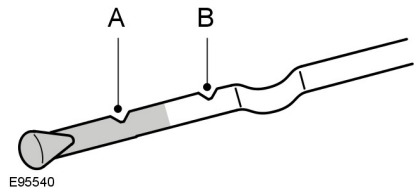

E95540

- A Минимум
- B Максимум

## ЩУП ДЛЯ ПРОВЕРКИ МОТОРНОГО МАСЛА - 1.4L DURATEC-16V (SIGMA)

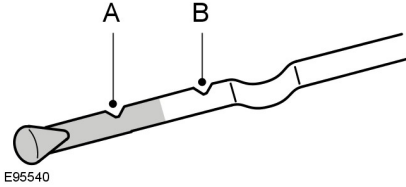

E95540

- A Минимум
- B Максимум

## ЩУП ДЛЯ ПРОВЕРКИ МОТОРНОГО МАСЛА - 1.6L DURATEC-16V TI-VCT (SIGMA)

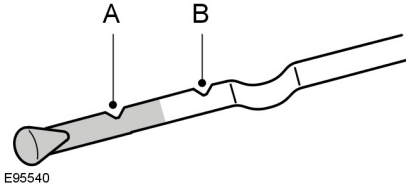

E95540

- A Минимум
- B Максимум

## ЩУП ДЛЯ ПРОВЕРКИ МОТОРНОГО МАСЛА - 1.5L DURATORQ-TDCI (67КВТ/91Л.С.)

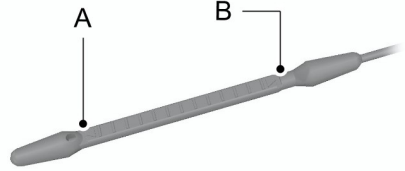

E140423

- A Минимум
- B Максимум

## ЩУП ДЛЯ ПРОВЕРКИ МОТОРНОГО МАСЛА - 1.6L DURATORQ-TDCI (DV) ДИЗЕЛЬ

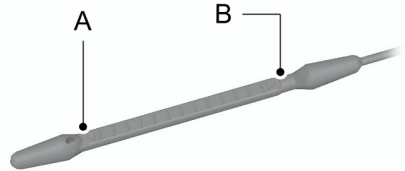

E140423

- A Минимум
- B Максимум

## ПРОВЕРКА МОТОРНОГО МАСЛА

1. Перед проверкой убедитесь, что автомобиль находится на ровной поверхности.

# Обслуживание

2. Выключите двигатель и подождите 10 минут, пока масло не стечет в поддон картера.
3. Извлеките масляный щуп и вытрите его чистой безворсовой ветошью. Чтобы проверить уровень масла, установите щуп и извлеките его снова.

Если уровень масла находится на минимальной отметке, немедленно долейте масло. См. **Технические характеристики** (стр. 194).

**Примечание:** Проверяйте уровень моторного масла перед тем, как запустить двигатель.

**Примечание:** Убедитесь, что уровень находился в диапазоне между минимальной и максимальной отметками.

**Примечание:** Не пользуйтесь добавками к моторному маслу или другими средствами для улучшения работы двигателя. При определенных условиях использование присадок может привести к повреждению двигателя.

**Примечание:** Расход масла у новых двигателей достигает нормального значения после приблизительно 5000 км (3000 миль) пробега.

## Доливка масла

### ПРЕДУПРЕЖДЕНИЯ

 Доливку масла следует выполнять на холодном двигателе. Если двигатель горячий, то выждите 10 минут, пока его температура не понизится. Несоблюдение мер безопасности может привести к травме.

 Не снимайте крышку заливной горловины с работающего двигателя. Несоблюдение мер безопасности может привести к травме.

1. Снимите крышку заливной горловины.
2. Долейте масло, соответствующее техническим условиям Ford. См. **Технические характеристики** (стр. 194).
3. Установите крышку горловины. Поворачивайте ее, пока не почувствуете сильное сопротивление.

**Примечание:** Не доливайте масла выше максимальной отметки. Уровень масла выше максимальной отметки может вызвать повреждение двигателя.

**Примечание:** Незамедлительно промокните пролитое масло впитывающей тканью.

## ПРОВЕРКА ОХЛАЖДАЮЩЕЙ ЖИДКОСТИ ДВИГАТЕЛЯ

### ПРЕДУПРЕЖДЕНИЕ

 Избегайте контакта рабочей жидкости с кожей или глазами. При контакте с жидкостью немедленно промойте пораженные участки обильным количеством воды и обратитесь к врачу.

**Примечание:** Проверьте, чтобы уровень находился между отметками **MIN** и **MAX**.

**Примечание:** При нагреве охлаждающая жидкость расширяется. Поэтому ее уровень может подниматься выше метки **MAX**.

Если уровень находится на отметке **MIN**, немедленно долейте охлаждающую жидкость.

# Обслуживание

## Доливка охлаждающей жидкости

### ПРЕДУПРЕЖДЕНИЯ

 Добавляйте охлаждающую жидкость только на холодном двигателе. Если двигатель горячий, то выждите 10 минут, пока его температура не понизится.

 Не снимайте крышку заливной горловины с работающего двигателя.

 Не снимайте крышку заливной горловины на горячем двигателе. Дайте двигателю остынуть.

 Концентрированная охлаждающая жидкость может воспламениться, если ее брызги попадут на горячие участки системы выпуска.

**Примечание:** В экстренной ситуации вы можете долить в систему охлаждения простую воду, чтобы добраться до сервисного центра. Не откладывая, проверьте систему у авторизованного дилера.

**Примечание:** Продолжительное использование неправильно разбавленной охлаждающей жидкости может привести к повреждению двигателя из-за коррозии, перегрева или замораживания.

**Примечание:** Не доливайте охлаждающую жидкость выше отметки **MAX**.

1. Снимите крышку наливной горловины. По мере того, как вы будете отворачивать крышку, из-под нее под давлением будет выходить пар.

2. Долейте смесь охлаждающей жидкости и воды в пропорции 50/50, обеспечивая соответствие рабочей жидкости техническими условиями Ford. См. **Технические характеристики** (стр. 194).
3. Установите крышку горловины. Поворачивайте ее, пока не почувствуете сильное сопротивление.

## ПРОВЕРКА УРОВНЯ ТОРМОЗНОЙ ЖИДКОСТИ И РАБОЧЕЙ ЖИДКОСТИ ГИДРОПРИВОДА СЦЕПЛЕНИЯ

### ПРЕДУПРЕЖДЕНИЯ

 Использование тормозной жидкости нерекомендованного типа может снизить эффективность торможения, не соответствуя эксплуатационным нормам Ford.

 Избегайте контакта рабочей жидкости с кожей или глазами. При контакте с жидкостью немедленно промойте пораженные участки обильным количеством воды и обратитесь к врачу.

 Если уровень достигает отметки **MIN**, следует незамедлительно проверить систему у авторизованного дилера.

**Примечание:** Не допускайте попадания в тормозную жидкость грязи и посторонних жидкостей. Попадание грязи, воды, нефтепродуктов и других веществ может привести к повреждению тормозной системы и выходу ее из строя.

# Обслуживание

**Примечание:** Тормозная система и гидропривод сцепления снабжаются рабочей жидкостью из одного бачка.

Добавьте тормозную жидкость, соответствующую техническим характеристикам Ford. См.

**Технические характеристики** (стр. 194).

## ПРОВЕРКА ОМЫВАЮЩЕЙ ЖИДКОСТИ

**Примечание:** Жидкость из бачка поступает в переднюю и заднюю системы.

При доливке используйте смесь жидкости для омывателя и воды, чтобы предотвратить замерзание в холодную погоду и улучшить очистительную способность. Рекомендуется использовать только высококачественную жидкость для стеклоомывателя.

Информацию о разбавлении жидкости см. в инструкциях к продукту.

## ЗАМЕНА АККУМУЛЯТОРНОЙ БАТАРЕИ 12 В

### ПРЕДУПРЕЖДЕНИЕ



Для автомобилей с системой пуск/стоп действуют другие требования к аккумуляторной батарее. Аккумулятор должен заменяться аналогичным изделием с такими же техническими характеристиками.

**Примечание:** Там где это необходимо, следует перепрограммировать аудиосистему при помощи кода с ключа.

Аккумуляторная батарея расположена в моторном отсеке. См. **Обслуживание** (стр. 169).

## ПРОВЕРКА ЩЕТОК СТЕКЛООЧИСТИТЕЛЕЙ



E142463

Проведите пальцами по кромке щетки, чтобы проверить ее на наличие шероховатостей.

Для очистки щеток стеклоочистителей используйте мягкую губку или ткань, пропитанные жидкостью омывателя или водой.

## ЗАМЕНА ЩЕТОК СТЕКЛООЧИСТИТЕЛЕЙ

### Щетки стеклоочистителя ветрового стекла

### Замена щеток стеклоочистителя ветрового стекла

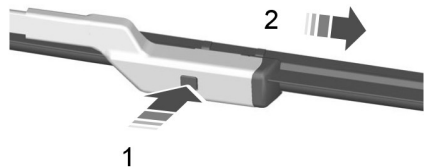

E72899

1. Нажмите на фиксирующую кнопку.
2. Снимите щетку очистителя.
3. Установка выполняется в обратной последовательности.

**Примечание:** Проверьте надёжность фиксации щётки стеклоочистителя.

# Обслуживание

## Щетка стеклоочистителя заднего окна

1. Поднимите рычаг стеклоочистителя.

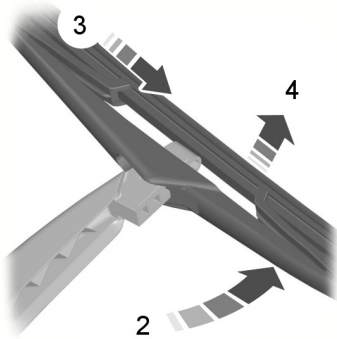

E86456

2. Расположите щётку под требуемым углом по отношению к рычагу щётки.
3. Отсоедините щетку от рычага.
4. Снимите щетку очистителя.
5. Установка выполняется в обратной последовательности.

**Примечание:** Проверьте надёжность фиксации щётки стеклоочистителя.

## СНЯТИЕ ФАРЫ

1. Откройте капот. См. **Открытие и закрытие капота** (стр. 170).

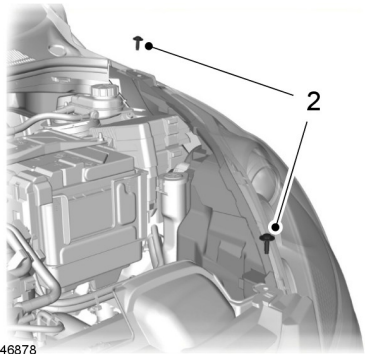

E146878

2. Выверните винты.

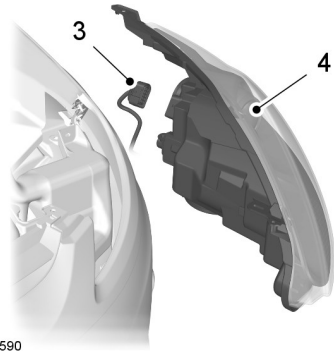

E102590

3. Отсоедините штекерный разъем.
4. Снимите модуль фары.

**Примечание:** При установке фары убедитесь в правильном подключении электрических разъемов.

**Примечание:** При установке фары убедитесь, что вы полностью закрепили фару в зажимах крепления.

# Обслуживание

## ЗАМЕНА ЛАМП-З-ДВЕРНЫЙ

### ПРЕДУПРЕЖДЕНИЯ



Выключите зажигание и лампы.



Перед снятием лампы подождите некоторое время, чтобы она остыла.



Не прикасайтесь к стеклянной поверхности лампы фары.

**Примечание:** Устанавливайте только подходящие по техническим требованиям лампы.

**Примечание:** Далее приведены инструкции, описывающие правильное снятие лампы. Установка производится в последовательности, обратной снятию, если нет дополнительных указаний.

### Фара головного света

**Примечание:** Снимите крышки для обеспечения доступа к лампам.

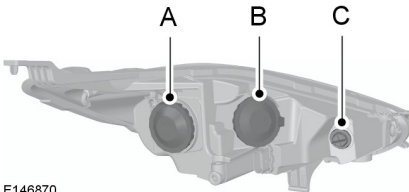

E146870

- A Фара ближнего света
- B Фара дальнего света и лампа светового оборудования дневного времени
- B Габаритный огонь
- C Рычаг указателей поворота

### Указатель поворота

1. Снимите модуль фары. См. **Снятие фары** (стр. 183).



E146805

2. Поверните патрон лампы против часовой стрелки и снимите его.
3. Слегка нажмите на лампу в патроне лампы, поверните против часовой стрелки и снимите ее.

### Фара дальнего света и лампа светового оборудования дневного времени

1. Снимите модуль фары. См. **Снятие фары** (стр. 183).

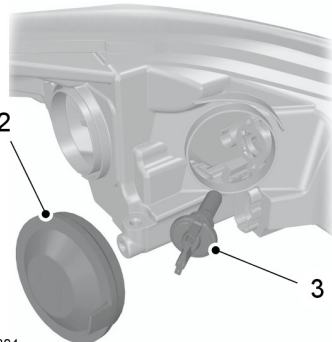

E146804

# Обслуживание

2. Снимите крышку.
3. Поверните лампу против часовой стрелки и снимите ее.

**Примечание:** Не прикасайтесь к стеклянной поверхности лампы фары.

## Фара ближнего света

1. Снимите модуль фары. См. **Снятие фары** (стр. 183).

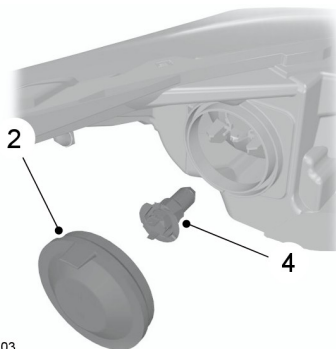

E146803

2. Снимите крышку.
3. Отсоедините штекерный разъем.
4. Освободите зажим и снимите лампу.

**Примечание:** Не прикасайтесь к стеклянной поверхности лампы фары.

## Габаритные огни

1. Снимите модуль фары. См. **Снятие фары** (стр. 183).
2. Выньте фару дальнего света и лампу светового оборудования дневного времени.

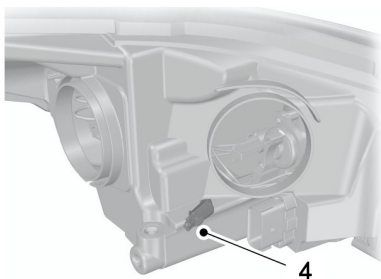

E146820

3. Снимите патрон лампы.
4. Извлеките лампу.

## Боковой повторитель

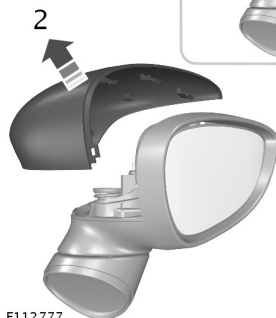
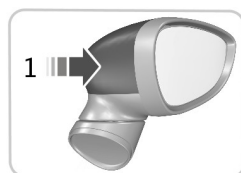

E112777

1. Нажмите на крышку сбоку, чтобы освободить фиксаторы.
2. Снимите крышку.

# Обслуживание

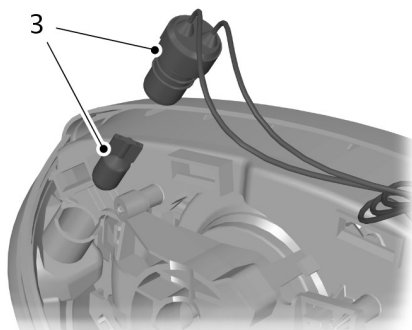

E112778

3. Снимите лампу и патрон лампы. Извлеките лампу.

## Передние противотуманные фары

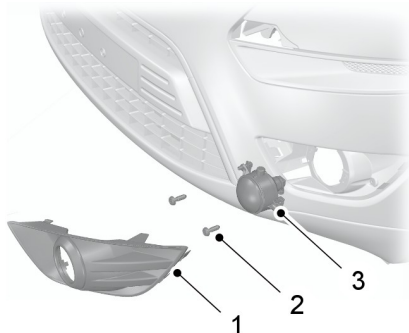

E99405

**Примечание:** Узел лампы и патрона противотуманной фары является неразборным.

1. Снимите крышку с помощью подходящего инструмента.
2. Выверните винты.
3. Извлеките лампу.

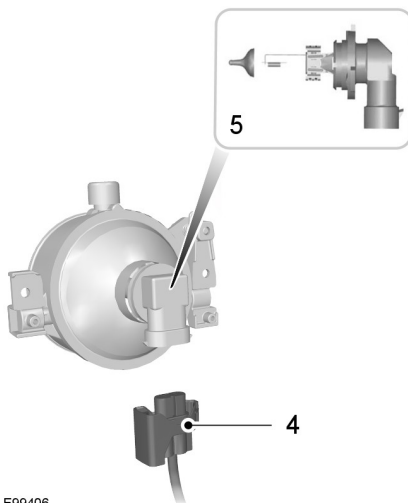

E99406

4. Отсоедините штекерный разъем.
5. Поверните патрон лампы против часовой стрелки и снимите его.

## Задние фары

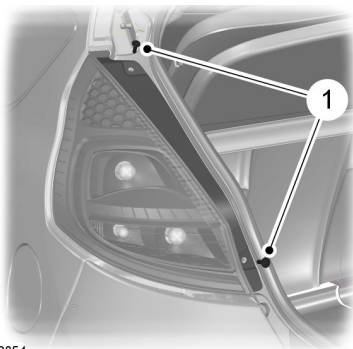

E102854

1. Выверните винты.

## Обслуживание



E112775

2. Приподнимите уплотнитель багажного отделения.

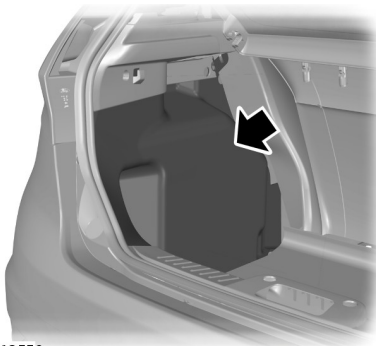

E112776

3. Снимите напольное покрытие.

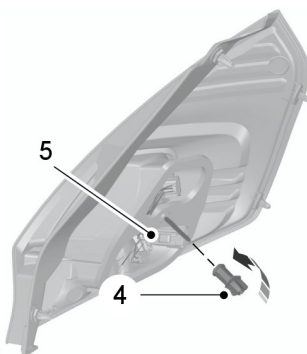

E147056

4. Выверните барашковую гайку.
5. Отсоедините штекерный разъем.
6. Поверните патрон лампы против часовой стрелки и снимите его.

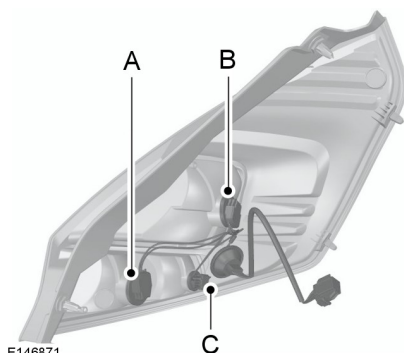

E146871

7. Слегка нажмите на лампу в патроне лампы, поверните против часовой стрелки и снимите ее.
- A. Указатель  
B. Задний фонарь и стоп-сигнал  
C. Reverse (Передача заднего хода)

# Обслуживание

## Центральный верхний фонарь стоп-сигнала

**Примечание:** Светодиодная панель не является обслуживаемым элементом, при возникновении ее неисправности необходимо обратиться в дилерский центр.

## Лампа освещения номерного знака

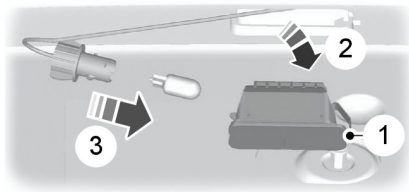

E72789

1. Осторожно освободите пружинный держатель.
2. Извлеките лампу.
3. Поверните лампу против часовой стрелки и снимите ее.

## Плафон освещения салона

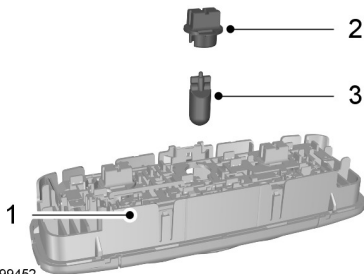

E99452

1. Аккуратно извлеките лампу.
2. Поверните патрон лампы против часовой стрелки и снимите его.

3. Извлеките лампу.

## Лампы для чтения

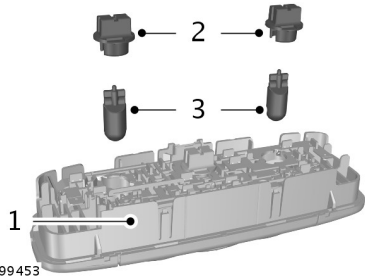

E99453

1. Аккуратно извлеките лампу.
2. Поверните патрон лампы против часовой стрелки и снимите его.
3. Извлеките лампу.

## Лампа багажного отделения, лампа пространства для ног и лампа задней поднимающейся двери

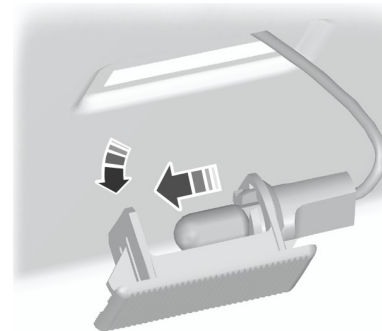

E72784

1. Аккуратно подденьте лампу.
2. Извлеките лампу.

## ЗАМЕНА ЛАМП-5-ДВЕРНЫЙ

### ПРЕДУПРЕЖДЕНИЯ



Выключите зажигание и лампы.



Перед снятием лампы подождите некоторое время, чтобы она остыла.



Не прикасайтесь к стеклянной поверхности лампы фары.

**Примечание:** Устанавливайте только подходящие по техническим требованиям лампы.

**Примечание:** Далее приведены инструкции, описывающие правильное снятие ламп. Установка производится в последовательности, обратной снятию, если нет дополнительных указаний.

### Фара головного света

**Примечание:** Снимите крышки для обеспечения доступа к лампам.

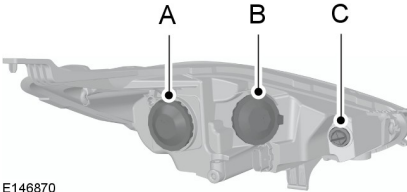

E146870

- A Фара ближнего света
- B Фара дальнего света и габаритный огонь
- C Рычаг указателей поворота

### Фара ближнего света

1. Снимите модуль фары. См. **Снятие фары** (стр. 183).

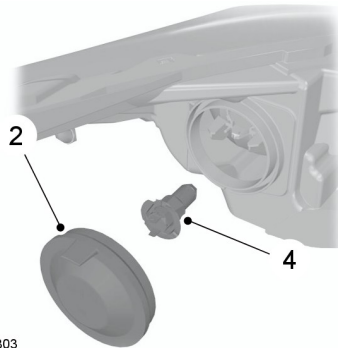

E146803

2. Снимите крышку.
3. Отсоедините штекерный разъем.
4. Освободите зажим и снимите лампу.

**Примечание:** Не прикасайтесь к стеклянной поверхности лампы фары.

### Фара дальнего света

1. Снимите модуль фары. См. **Снятие фары** (стр. 183).

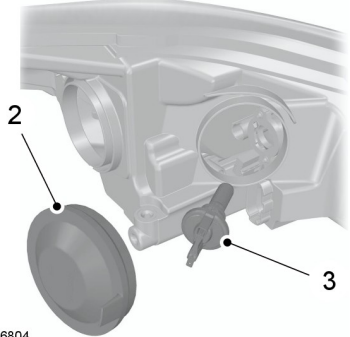

E146804

2. Снимите крышку.
3. Поверните лампу против часовой стрелки и снимите ее.

**Примечание:** Не прикасайтесь к стеклянной поверхности лампы фары.

# Обслуживание

## Габаритные огни

1. Снимите модуль фары. См. **Снятие фары** (стр. 183).
2. Выньте фару дальнего света и лампу светового оборудования дневного времени.

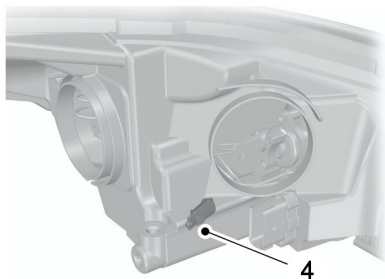

E146820

3. Снимите патрон лампы.
4. Извлеките лампу.

## Указатель поворота

1. Снимите модуль фары. См. **Снятие фары** (стр. 183).



E146805

2. Поверните патрон лампы против часовой стрелки и снимите его.
3. Слегка нажмите на лампу в патроне лампы, поверните против часовой стрелки и снимите ее.

## Боковой повторитель

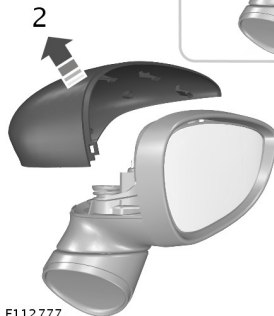
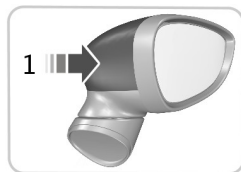

E112777

1. Нажмите на крышку сбоку, чтобы освободить фиксаторы.
2. Снимите крышку.

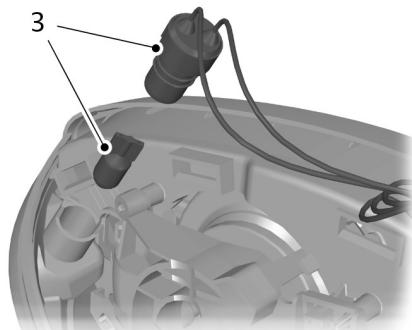

E112778

3. Снимите лампу и патрон лампы. Извлеките лампу.

# Обслуживание

## Передние противотуманные фары

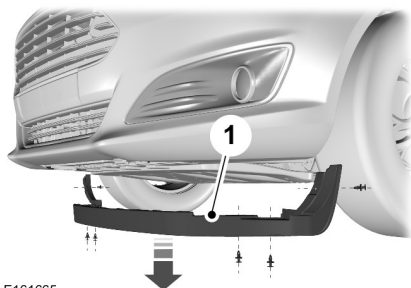

E161665

1. Снимите зажимы, чтобы получить доступ к лампе в сборе.

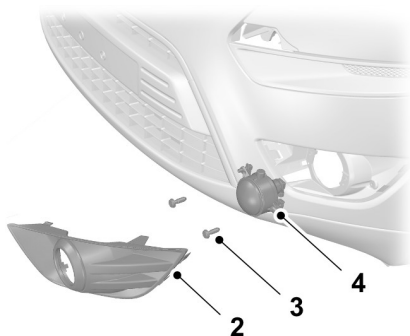

E161667

**Примечание:** Узел лампы и патрона противотуманной фары является неразборным.

2. Снимите крышку с помощью подходящего инструмента.
3. Выверните винты.
4. Извлеките лампу.

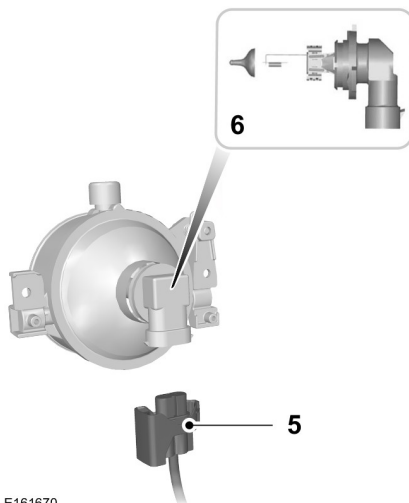

E161670

5. Отсоедините штекерный разъем.
6. Поверните патрон лампы против часовой стрелки и снимите его.

## Задние фары

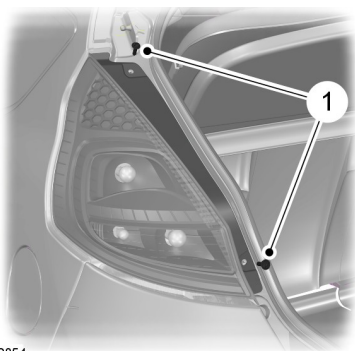

E102854

1. Выверните винты.

## Обслуживание



E112775

2. Приподнимите уплотнитель багажного отделения.

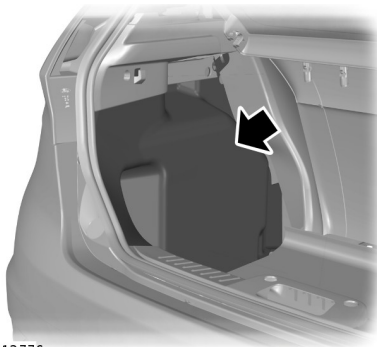

E112776

3. Снимите напольное покрытие.

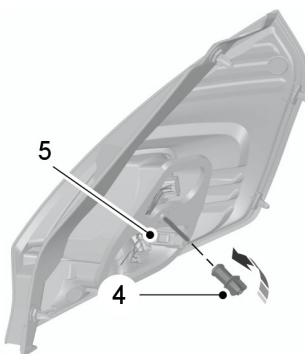

E147056

4. Выверните барашковую гайку.
5. Отсоедините штекерный разъем.
6. Поверните патрон лампы против часовой стрелки и снимите его.

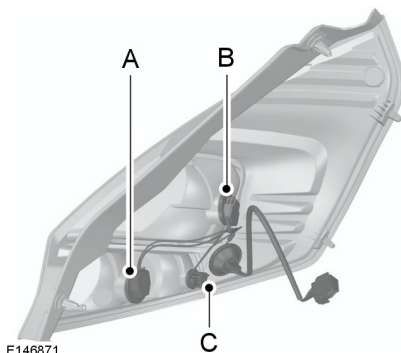

E146871

7. Слегка нажмите на лампу в патроне лампы, поверните против часовой стрелки и снимите ее.
- A. Указатель  
B. Задний фонарь и стоп-сигнал  
C. Reverse (Передача заднего хода)

# Обслуживание

## Центральный верхний фонарь стоп-сигнала

**Примечание:** Светодиодная панель не является обслуживаемым элементом, при возникновении ее неисправности необходимо обратиться в дилерский центр.

## Лампа освещения номерного знака

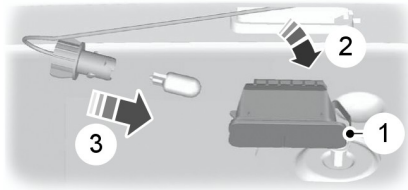

E72789

1. Осторожно освободите пружинный держатель.
2. Извлеките лампу.
3. Поверните лампу против часовой стрелки и снимите ее.

## Плафон освещения салона

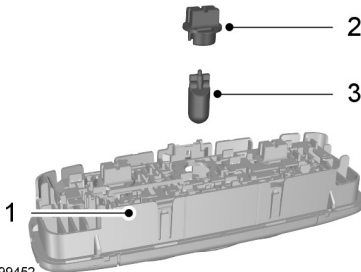

E99452

1. Аккуратно извлеките лампу.
2. Поверните патрон лампы против часовой стрелки и снимите его.

3. Извлеките лампу.

## Лампы для чтения

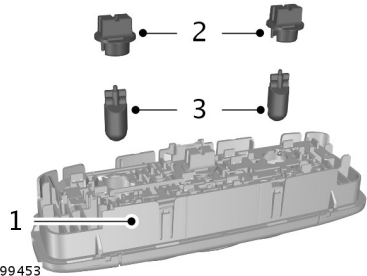

E99453

1. Аккуратно извлеките лампу.
2. Поверните патрон лампы против часовой стрелки и снимите его.
3. Извлеките лампу.

## Лампа багажного отделения, лампа пространства для ног и лампа задней поднимающейся двери

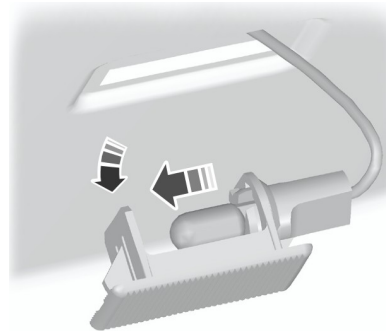

E72784

1. Аккуратно подденьте лампу.
2. Извлеките лампу.

# Обслуживание

## ТАБЛИЦА ТЕХНИЧЕСКИХ ХАРАКТЕРИСТИК ЛАМП

Фонарь	Спецификация	Мощность (Ватт)
Передний фонарь указателя поворота	PY21W	21
Фара дальнего света и лампа светового оборудования дневного времени	H15	55/15
Фара ближнего света	H7	55
Передняя противотуманная фара	H11	55
Габаритный огонь	W5W	5
Боковой повторитель	WY5W	5
Задний фонарь указателя поворота	PY21W	21
Передний и задний габаритные фонари	P21/5W	21/5
Задний противотуманный фонарь	P21W	21
Фонарь заднего хода	W16W	16
Лампа освещения номерного знака	W5W	5
Плафон освещения салона	W6W	6
Плафон для чтения	W5W	5
Лампа багажного отделения	W5W	5

**Примечание:** В некоторых автомобилях предусмотрены светодиодные фонари. Это необслуживаемые элементы, поэтому в случае их неисправности следует обратиться к дилеру.

## ТЕХНИЧЕСКИЕ ХАРАКТЕРИСТИКИ

### Рабочие жидкости

**Примечание:** Используйте рабочие жидкости, которые соответствуют предусмотренным техническим характеристикам и требованиям. Использование других рабочих жидкостей может привести к повреждениям, которые не покрываются гарантией на ваш автомобиль.

## Обслуживание

Пункт	Спецификация	Коэффициент вязкости	Рекомендуемая рабочая жидкость
Моторное масло — только бензиновые двигатели	WSS-M2C948-B	5W-20	Моторное масло Castrol или Ford
Альтернативное моторное масло — все бензиновые двигатели, кроме 1.0L EcoBoost	WSS-M2C913-C	5W-30	Моторное масло Castrol или Ford
Моторное масло — дизельные двигатели	WSS-M2C913-C	5W-30	Моторное масло Castrol или Ford
Антифриз	WSS-M97B44-D	-	Охлаждающая жидкость Motorcraft SuperPlus
Тормозная жидкость	WSS-M6C65-A2 или ISO 4925 Class 6	-	Тормозная жидкость Motorcraft или Ford DOT 4 LV High Performance

Двигатель вашего автомобиля разработан для работы на моторном масле Castrol и Ford, которое обеспечивает экономию топлива и долговечность двигателя.

Добавление масла: при невозможности найти масло, соответствующее требованиям WSS-M2C913-C или WSS-M2C948-B (только бензиновые двигатели), вы должны использовать масло SAE 5W-30, соответствующее требованиям ACEA A5/B5.

Использование не рекомендованных масел может привести к увеличению продолжительности работы стартера при запуске двигателя, снижению эффективности работы двигателя и увеличению расхода топлива.

Рекомендуется моторное масло Castrol.



## Обслуживание

<b>Модификация</b>	<b>Пункт</b>	<b>Емкость в галлонах (литрах)</b>
Все	Омыватели ветрового и заднего стекол	0,6 (2,5)
Все	Система охлаждения двигателя	1,3 (5,8)
Все	Топливный бак	12,4 (56,4)
1.0L EcoBoost	Система смазки двигателя (с учетом масляного фильтра)	0,9 (4,1)
1.0L EcoBoost	Система смазки двигателя (без учета масляного фильтра)	0,9 (4,0)
1.25L Duratec-16V	Система смазки двигателя (с учетом масляного фильтра)	0,9 (4,1)
1.25L Duratec-16V	Система смазки двигателя (без учета масляного фильтра)	0,8 (3,8)
1,4L Duratec -16V	Система смазки двигателя (с учетом масляного фильтра)	0,9 (4,1)
1,4L Duratec -16V	Система смазки двигателя (без учета масляного фильтра)	0,8 (3,8)
1.6L Duratec-16V Ti-VCT	Система смазки двигателя (с учетом масляного фильтра)	0,9 (4,1)

## Обслуживание

Модификация	Пункт	Емкость в галлонах (литрах)
1.6L Duratec-16V Ti-VCT	Система смазки двигателя (без учета масляного фильтра)	0,8 (3,8)
1.5L Duratorq - TDCi	Система смазки двигателя (с учетом масляного фильтра)	0,9 (3,9)
1.5L Duratorq - TDCi	Система смазки двигателя (без учета масляного фильтра)	0,8 (3,5)
1,6 л Duratorq-TDCi	Система смазки двигателя (с учетом масляного фильтра)	0,9 (3,9)
1,6 л Duratorq-TDCi	Система смазки двигателя (без учета масляного фильтра)	0,8 (3,5)

### Объемы доливки моторного масла

Двигатель	Емкость в галлонах (литрах)
1.0L EcoBoost	0,2 (0,75)
1.25L Duratec-16V	0,2 (0,75)
1,4L Duratec -16V	0,2 (0,75)
1.6L Duratec-16V Ti-VCT	0,2 (0,75)
1.5L Duratorq - TDCi	0,3 (1,5)
1,6 л Duratorq-TDCi	0,3 (1,5)

# Уход за автомобилем

## ОЧИСТКА АВТОМОБИЛЯ СНАРУЖИ

### ПРЕДУПРЕЖДЕНИЯ



Если используется автомойка с циклом нанесения воскового защитного слоя, убедитесь, что воск удален с ветрового стекла.



Перед заездом на автомойку убедитесь в том, что она подходит для вашего автомобиля.



Некоторые моечные станции используют высокое давление водяной струи. Это может вызвать повреждения некоторых частей автомобиля.



Снимите антенну перед использованием автоматической мойкой.



Выключите вентилятор системы отопления салона во избежание загрязнения воздушного фильтра.

Рекомендуется мыть ваш автомобиль губкой с теплой водой и автошампунем.

## Очистка фар

### ПРЕДУПРЕЖДЕНИЯ



Не протирайте рассеиватели фар с усилием и не применяйте абразивные средства, спиртовые растворы и химические растворители для их очистки.



Не следует протирать фары, когда их поверхность суха.

## Очистка заднего стекла.

### ПРЕДУПРЕЖДЕНИЕ



Не трите с усилием внутреннюю поверхность заднего окна и не применяйте абразивные средства и химические растворители для ее чистки.

Пользуйтесь чистой, не оставляющей волокон тканью или замшей для протирки внутренней стороны заднего окна.

## Очистка хромированных деталей

### ПРЕДУПРЕЖДЕНИЯ



Не используйте абразивы или химические растворители. Пользуйтесь мыльной водой.



Не наносите чистящее средство на горячие поверхности и не оставляете его на хромированных поверхностях дольше, чем это рекомендовано.



Со временем использование промышленных (сильнодействующих) или химических чистящих средств может привести к повреждениям.

## Сохранность лакокрасочного покрытия кузова

### ПРЕДУПРЕЖДЕНИЯ



Не полируйте автомобиль на ярком солнце.



Не допускайте контакта полироли с пластиковыми поверхностями. Ее будет очень трудно удалить.

# Уход за автомобилем

## ПРЕДУПРЕЖДЕНИЯ



Не наносите полироль на ветровое или заднее стекло. Это может стать причиной повышенного шума при работе щеток стеклоочистителя и мешать чистке стекла.

Рекомендуется наносить слой полироли на лакокрасочную поверхность автомобиля один-два раза в год.

## ОЧИСТКА САЛОНА

**Примечание:** Не допускайте попадания освежителя воздуха и антибактериального геля для рук на поверхности салона. Если данные жидкости попали на поверхности салона, незамедлительно смойте их. Возникшие повреждения могут не покрываться гарантией на ваш автомобиль.

## Ремень безопасности

### ПРЕДУПРЕЖДЕНИЯ



При их очистке не применяйте абразивные материалы или химические активные растворители.



Не допускайте проникновения влаги в механизмы натяжных устройств ремней безопасности.

Очищайте их с помощью очистителя салона или водой при помощи мягкой губки. Дайте им высохнуть, не применяя специальные приборы для их высушивания.

## Дисплеи на щитке приборов, ЖК-дисплеи и дисплеи аудиосистемы

### ПРЕДУПРЕЖДЕНИЕ



При их очистке не применяйте абразивные материалы, спиртовые растворы или химические активные растворители.

## Задние окна

### ПРЕДУПРЕЖДЕНИЕ



Не используйте никакие абразивные материалы для очистки внутренней поверхности задних окон.

**Примечание:** Не наклеивайте на внутреннюю поверхность задних окон никакие ярлыки или стикеры.

## УСТРАНЕНИЕ МЕЛКИХ ПОВРЕЖДЕНИЙ ЛАКОКРАСОЧНОГО ПОКРЫТИЯ

Необходимо как можно скорее восстанавливать повреждения от летящих из под колес камней и мелкие царапины. У авторизованных дилеров большой выбор таких продуктов.

Перед ремонтом сколов лакокрасочного покрытия удалите посторонние частицы, такие как следы птичьего помета, следы насекомых, пятна смолы, дорожная соль, промышленные выбросы и древесный сок.

Перед использованием продуктов всегда внимательно читайте инструкции производителя и неукоснительно следуйте им.

### ОЧИСТКА ЛЕГКОСПЛАВНЫХ ДИСКОВ

**Примечание:** Не используйте химические чистящие средства как на холодных, так и на горячих дисках и шинах и колпаках.

**Примечание:** Использование промышленных (сильнодействующих) чистящих веществ или химических чистящих средств в сочетании с воздействием щеток при удалении продуктов износа колодок и грязи со временем может привести к полному истиранию прозрачного отделочного слоя.

**Примечание:** Не используйте фтористоводородных кислотных или щелочных чистящих средств для очистки дисков, стальную мочалку, топлива или сильные бытовые моющие средства.

**Примечание:** Если после очистки дисков вы хотите на длительное время оставить автомобиль на стоянке, предварительно выполните поездку на автомобиле в течение нескольких минут. Это снизит риск ускоренной коррозии тормозных дисков, колодок и накладок.

**Примечание:** Некоторые автоматические мойки могут нанести повреждения отделочному слою ваших колесных дисков и колпаков.

Легкосплавные колесные диски и колпаки покрыты прозрачным отделочным слоем. Для поддержания их в хорошем состоянии мы рекомендуем следующее.

- Еженедельно очищайте их чистящими средствами для дисков и шин рекомендованных типов.
- Для удаления сильных загрязнений и скоплений продуктов износа колодок используйте губку.
- После завершения очистки тщательно промывайте их струей воды под давлением.

Мы рекомендуем использовать чистящее средство Ford для техобслуживания. Обязательно ознакомьтесь и соблюдайте инструкции изготовителя.

Использование других чистящих средств нерекондованного типа может привести к серьезному повреждению внешнего вида.

# Колеса и шины

## ОБЩАЯ ИНФОРМАЦИЯ

Наклейка, на которой указаны значения давления воздуха в шинах, расположена в проеме двери водителя.

Проверка и корректировка давления в шинах должна проводиться на холодных шинах. При этом температура окружающей среды должна соответствовать температуре их предполагаемой эксплуатации.

**Примечание:** Регулярно проверяйте давление в шинах, чтобы оптимизировать расход топлива.

**Примечание:** Используйте колеса и шины только разрешенных типоразмеров. Использование шин других типоразмеров может привести к повреждению автомобиля, кроме того, в этом случае государственное типовое разрешение на шины становится недействительным.

**Примечание:** При установке шин, диаметр которого отличается от установленных на заводе-изготовителе, показания спидометра могут не соответствовать реальной скорости автомобиля. Обратитесь к авторизованному дилеру для перепрограммирования системы управления двигателем.

**Примечание:** При планировании операции по авторизованного дилера.

## КОМПЛЕКТ ДЛЯ РЕМОНТА ШИН

Возможно, ваш автомобиль не укомплектован запасной шиной. Таким образом, в вашем распоряжении имеется комплект для ремонта только одной поврежденной шины.

Она находится в нише для запасного колеса.

## Общие сведения

### ПРЕДУПРЕЖДЕНИЯ



В зависимости от типа шины и характера повреждений, возможен только частичный ремонт или герметизация вообще может быть невозможна. Снижение давления воздуха в шинах может повлиять на управляемость автомобиля и привести к потере контроля над ним.



Не используйте комплект для ремонта ранее поврежденной шины, например, когда она прошла некоторое расстояние с недостаточным давлением воздуха в ней.



Не используйте комплект для ремонта спущенных шин после пробега.



Не пытайтесь устранить повреждения на боковине шины.

Комплект для ремонта шин позволяет устранить большинство проколов [диаметром до 6 мм (1/4 дюйма)], чтобы временно получить возможность продолжить движение.

Пользуясь комплектом, соблюдайте следующие правила:





- Управляйте автомобилем с осторожностью, избегайте резких маневров, особенно если автомобиль тяжело нагружен или буксирует прицеп.
- Комплект позволяет выполнить временный экстренный ремонт и добраться на автомобиле до ближайшего сервисного центра или преодолеть расстояние максимум 125 миль (200 км).

# Колеса и шины

- Не превышайте максимальную скорость 80 км/ч (50 миль в час).
- Храните комплект вне пределов досягаемости детей.
- Используйте комплект при наружных температурах от  $-40\text{ }^{\circ}\text{C}$  ( $-40\text{ }^{\circ}\text{F}$ ) до  $+70\text{ }^{\circ}\text{C}$  ( $+158\text{ }^{\circ}\text{F}$ ).

## Использование комплекта

### ПРЕДУПРЕЖДЕНИЯ





-  Сжатый воздух может создать опасность взрыва или сильное движущее усилие.
-  Во время использования не оставляйте комплект без присмотра.
-  Длительность работы компрессора не должна превышать 10 минут.
-  Используйте комплект для ремонта только того автомобиля, к которому он прилагается.

- Припаркуйте автомобиль на обочине проезжей части, так, чтобы не затруднять движение транспорта и использовать комплект, не подвергая себя опасности.
- Применяйте стояночный тормоз даже при остановке на горизонтальной поверхности, чтобы предотвратить возможное перемещение автомобиля.
- Не пытайтесь удалить посторонние предметы, например, гвозди или винты, застрявшие в шине.
- Не выключайте двигатель на время работы с комплектом, но только если автомобиль не находится в закрытом или плохо проветриваемом помещении (например, внутри здания). В таких условиях включайте компрессор при выключенном двигателе.

- Замените емкость с герметиком до истечения срока годности, который указан в верхней части баллона.
- Сообщите всем, кто пользуется автомобилем, что колесо было временно отремонтировано при помощи комплекта. Проинструктируйте их относительно особых условий, которые необходимо соблюдать при вождении.

## Накачивание шины

### ПРЕДУПРЕЖДЕНИЯ

-  Перед накачиванием проверьте состояние боковины шины. При наличии любых порезов, вздутий или сходных повреждений не пытайтесь накачать шину.
-  Во время работы компрессора не стойте рядом с шиной.
-  Наблюдайте за боковиной шины. Если появятся любые трещины, вздутия или сходные повреждения, выключите компрессор и выпустите воздух при помощи клапана сброса давления !. Продолжать поездку с этой шиной нельзя.
-  Герметик содержит натуральный латекс. Избегайте контакта с кожей и попадания на одежду. При контакте с жидкостью немедленно промойте пораженные участки обильным количеством воды и обратитесь к врачу.
-  Если давление в шине не достигло 1,8 бар (26 фунтов на кв. дюйм) за 10 мин., возможно, шина сильно повреждена, и временный ремонт невозможен. Продолжать поездку с этой шиной нельзя.

## Колеса и шины

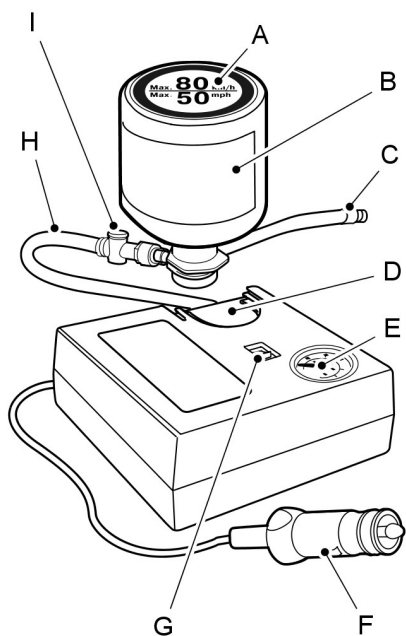

E102881

- A Ярлык
- B Бутылка с герметиком
- C Шланг бутылки с герметиком
- D Держатель бутылок
- E Манометр
- F Провод с электрическим разъемом
- G Переключатель компрессора
- H Шланг ремонтного комплекта
- I Предохранительный клапан

1. Извлеките комплект из упаковки.

2. Открепите от баллона с герметиком ярлык А, на котором указана максимально допустимая скорость 80 км/ч (50 миль в час), и приклейте его на панель приборов, в поле зрения водителя. Убедитесь в том, что ярлык не заслоняет никакие важные элементы.
3. Извлеките из комплекта шланг Н с предохранительным клапаном I и провод с разъемом питания F.
4. Подсоедините шланг Н с предохранительным клапаном I к баллону с герметиком В.
5. Вставьте баллон с герметиком В в держатель D.
6. Снимите колпачок вентиля поврежденной шины.
7. Прочно наверните шланг баллона с герметиком С на клапан поврежденной шины.
8. Убедитесь в том, что переключатель компрессора G установлен в положение O.
9. Вставьте разъем питания F в гнездо прикуривателя или в дополнительное гнездо питания. См. **Дополнительные электрические розетки** (стр. 107). См. **Прикуриватель** (стр. 107).
10. Заведите двигатель.
11. Установите переключатель компрессора G в положение 1.
12. Накачивайте шину не дольше 10 мин. до давления не менее 1,8 бар (26 фунтов на кв. дюйм) и не более 3,5 бар (51 фунт на кв. дюйм). Переведите переключатель компрессора G в положение O и проверьте давление в шине с помощью манометра E.

**Примечание:** Не следует продолжать операцию, если давление в шине не достигло 1,8 бар (26 фунтов на кв. дюйм).

# Колеса и шины

**Примечание:** При закачивании герметика через вентиль шины давление может возрасти до 87 фунтов на кв. дюйм (6 бар), однако примерно через 30 секунд давление снова упадет.

**Примечание:** После отключения компрессора вы можете услышать звук выходящего из поврежденной шины воздуха. Это нормальное явление и его можно игнорировать, если в шине было достигнуто минимально предусмотренное давление.

13. Извлеките разъем питания F из гнезда прикуривателя или дополнительного гнезда питания.
14. Быстро открутите шланг C от вентиля шины. Установите колпачок вентиля.

**Примечание:** При отсоединении шланга C из него может просочиться или выплеснуться немного остаточной герметизирующей жидкости. Это нормальное явление, на которое можно не обращать внимания.

15. Оставьте баллон с герметиком B в держателе D.
16. Комплект следует хранить в безопасном, но легкодоступном месте внутри автомобиля. Комплект понадобится снова после проверки давления в шине.
17. Немедленно выполните поездку длиной около трех километров (двух миль), чтобы герметик смог пропитать поврежденный участок.

## ПРЕДУПРЕЖДЕНИЕ



Если вы ощутите сильные вибрации, неустойчивость или шумы во время движения, то сбросьте скорость и осторожно доедьте до места, на котором можно безопасно остановить автомобиль. Еще раз проверьте состояние шины и давление. Если давление в шине меньше 1 бар (14,7 фунтов на кв. дюйм) или на ней присутствуют любые трещины, вздутия или сходные видимые повреждения, не продолжайте поездку, не заменив эту шину.

18. Остановите автомобиль, проехав примерно три километра (две мили). Проверьте и, если необходимо, скорректируйте давление в поврежденной шине.
19. Установите комплект и проверьте давление в шине по показаниям манометра E.
20. Отрегулируйте давление в соответствии со спецификацией. См. **Технические характеристики** (стр. 213).
21. Накачав шину до требуемого давления, переведите переключатель компрессора G в положение 0, извлеките разъем F из гнезда питания, выверните шланг C, затяните колпачок вентиля и установите предохранительную крышку.
22. Оставьте шланг C и H подсоединенным к баллону с герметиком B и уберите комплект в безопасное место.

# Колеса и шины

23. Доберитесь до ближайшего сервисного центра и замените поврежденную шину. Перед тем как шина будет снята с обода, сообщите механику о том, что шина заполнена герметиком. После использования баллон В со шлангом С следует заменить при первой возможности.

**Примечание:** Помните о том, что данный комплект позволяет лишь временно восстановить способность автомобиля к движению. В разных странах могут действовать разные правила ремонта шин после использования комплекта. Проконсультируйтесь со специалистом по ремонту шин.

## ПРЕДУПРЕЖДЕНИЕ



Перед началом движения убедитесь в том, что давление воздуха в шине соответствует предусмотренному. См. **Технические характеристики** (стр. 213). Необходимо следить за давлением в шине с герметиком до ее замены.

Бутыли с герметиком можно выбрасывать в баки для обычного бытового мусора. Возвратите остаток герметика в авторизованный дилерский центр или утилизируйте его в соответствии с местными правилами по утилизации отходов.

## ОБСЛУЖИВАНИЕ ШИН



E70415

Для обеспечения равномерного износа и увеличения срока эксплуатации шин мы рекомендуем регулярно переставлять шины с передних колес на задние и наоборот. Интервал перестановки должен составлять от 5000 до 10 000 км (от 3000 до 6000 миль) пробега.

## ПРЕДУПРЕЖДЕНИЕ



При парковке следите, чтобы боковины шин не были поцарапаны.

При въезде на бордюр двигайтесь медленно и расположите колеса под правильным углом к бордюру.

Регулярно проверяйте шины на наличие порезов, посторонних предметов или неравномерного износа протектора. Неравномерный износ шин может привести к нарушениям углов установки колес.

Проверяйте давление в шинах (включая запасную шину) раз в две недели, когда шины находятся в холодном состоянии.

# Колеса и шины

## ИСПОЛЬЗОВАНИЕ ЗИМНИХ ШИН

### ПРЕДУПРЕЖДЕНИЕ



При использовании зимних шин на автомобиле убедитесь, что используется правильный тип гаек крепления колеса.

При использовании зимних шин убедитесь, что давление в шинах находится в правильном диапазоне. См. **Технические характеристики** (стр. 213).

## ИСПОЛЬЗОВАНИЕ ЦЕПЕЙ ПРОТИВОСКОЛЬЖЕНИЯ

### ПРЕДУПРЕЖДЕНИЯ



Не превышайте скорость 50 km/h.



Не используйте цепи противоскольжения на дорогах без снега.



Цепи противоскольжения допускается устанавливать только на шины

предусмотренного типа. См. **Технические характеристики** (стр. 213).



Если автомобиль оснащен декоративными накладками на колеса, снимите их перед установкой цепей для езды по снегу.

Используйте цепи противоскольжения диаметром не более 10 мм.

Цепи противоскольжения устанавливайте только на передние колёса.

**Примечание:** Антиблокировочная система тормозов продолжит работать в нормальном режиме.

## Автомобили с системой поддержания устойчивости

Когда система поддержания устойчивости включена, ходовые качества автомобиля могут быть изменены. Для уменьшения этих изменений отключите контроль тягового усилия. См. **Использование системы динамической стабилизации** (стр. 134).

## СИСТЕМА КОНТРОЛЯ ДАВЛЕНИЯ В ШИНАХ

### ПРЕДУПРЕЖДЕНИЯ



Система на освобождает вас от необходимости регулярно проверять давление воздуха в шинах.



Система предупреждает только о низком давлении в шинах. Она не накачивает шины.



Не начинайте движение с недостаточно накачанными шинами. Это может привести к перегреву и выходу из строя шин. Недостаточное давление воздуха в шинах приводит к повышению расхода топлива, снижению ресурса шин, а также ухудшению управляемости и снижению безопасности автомобиля.



При накачивании шин не сгибайте и не повреждайте клапаны.



Устанавливать шины следует у авторизованного дилера.

# Колеса и шины

Система контроля давления в шинах предупреждает об изменениях давления воздуха в шинах. Система использует датчики антиблокировочной системы тормозов для измерения окружности качения колес. Изменение окружности указывает на низкое давление воздуха в шинах. На информационном дисплее появляется предупреждающее сообщение и загорается предупреждающий сигнал. См. **Информационные сообщения** (стр. 78).

В таком случае следует как можно скорее проверить давление воздуха в шинах и довести его до требуемого. См. **Технические характеристики** (стр. 213).

Если давление воздуха снижается слишком часто, следует как можно скорее определить и устранить причину этого.

Кроме низкого давления воздуха в шинах или повреждения шин, на окружности качения могут оказывать влияние следующие обстоятельства:

- Неравномерное распределение груза.
- Использование прицепа или движение вверх и вниз по наклону.
- Использование цепей противоскольжения.
- Движение по мягким и рыхлым грунтам, таким как снег или грязь.

**Примечание:** Система будет продолжать выдавать адекватную информацию, однако время срабатывания может увеличиться.

## Сброс параметров системы

**Примечание:** Не сбрасывайте параметры системы во время движения автомобиля.

**Примечание:** Следует сбросить параметры системы после любых изменений давления воздуха в шинах или смене шин.

1. Включите зажигание.
2. Используя управление информационным дисплеем, выберите **Меню > Настройки автомобиля > Контроль давления**.
3. Нажмите и удерживайте кнопку **OK** до появления подтверждения.

## ЗАМЕНА КОЛЕСА

### Гайки крепления колес

Имея номер сертификата, в дилерском центре Ford вы сможете получить запасные секретные гайки колес и ключ для них.

### Автомобили с запасным колесом

Если запасное колесо сходно по типу и размеру с другими установленными ходовыми колесами, возможно использование запасного колеса взамен ходового колеса, находящегося в эксплуатации, и продолжение движения без дополнительных ограничений.

Если запасное колесо отлично от других ходовых колес, оно будет обозначено желтой этикеткой с указанием соответствующего ограничения скорости движения.

Ознакомьтесь с представленной ниже информацией перед началом процедуры замены ходового колеса.

### ПРЕДУПРЕЖДЕНИЯ



Ограничьтесь поездками на минимально возможные расстояния.

# Колеса и шины

## ПРЕДУПРЕЖДЕНИЯ



Не устанавливайте на автомобиль несколько запасных колес одновременно.



Не выполняйте какие-либо виды ремонта шины запасного колеса.



Не пользуйтесь автоматической автомобильной мойкой.



В случае неуверенности относительно типа имеющегося запасного колеса не допускайте, чтобы скорость движения автомобиля превышала 80 км/ч (50 миль/ч).



Цепи противоскольжения допускается устанавливать только на шины предусмотренного типа. См.

**Технические характеристики** (стр. 213).



Возможно уменьшение дорожного просвета вашего автомобиля. Соблюдайте осторожность,

припарковывая автомобиль рядом с бордюром.

**Примечание:** *Возможно, изменятся ходовые качества автомобиля.*

## Автомобильный домкрат

### ПРЕДУПРЕЖДЕНИЯ



Используйте домкрат, прилагаемый к автомобилю, только в экстренных случаях для замены колёс.



Перед использованием убедитесь, что домкрат не имеет повреждений или деформаций, а его резьбовые части смазаны и не имеют посторонних загрязнений.

## ПРЕДУПРЕЖДЕНИЯ



Не размещайте никакие предметы между домкратом и поверхностью земли и между домкратом и автомобилем.

**Примечание:** *В автомобилях с комплектом для ремонта крыш нет домкрата или баллонного ключа.*

Замену зимних и летних шин рекомендуется проводить с помощью специального гидравлического съемника в специализированной мастерской.

**Примечание:** *Используйте домкрат грузоподъемностью не менее 1,5 т и диаметр опорной пяты которого составляет не менее 80 мм (3,1 дюйма).*

## Автомобили без комплекта для ремонта шин

Домкрат, монтажный ключ для закрепления колесных гаек, буксировочная проушина с резьбовым креплением и съемник декоративной накладки колеса находятся в нише, предназначенной для запасного колеса.

## Точки установки опорных пят подъемника или домкрата

### ПРЕДУПРЕЖДЕНИЕ



Устанавливайте домкрат только в указанных точках. Установка пят в других точках может привести к повреждениям кузова, элементов рулевого управления, подвески, двигателя, тормозной системы и топливopроводов.

## Колеса и шины

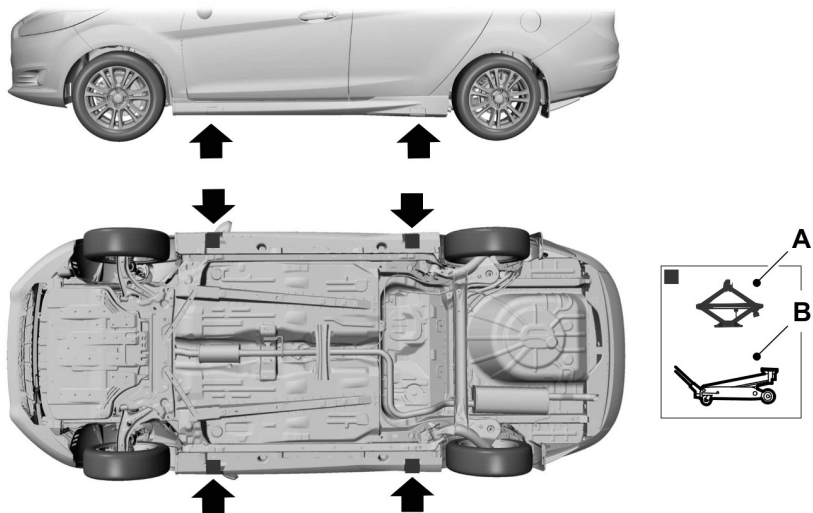

E92658

A Только для использования в экстренных случаях

B Уход

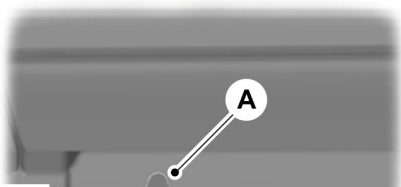

E93184

На места установки домкрата указывают метки под порогами.



E92932

## Колеса и шины

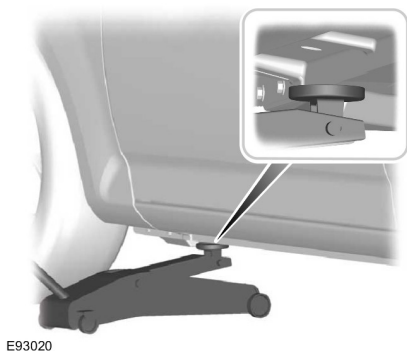

E93020

### Автомобили с боковыми накладками

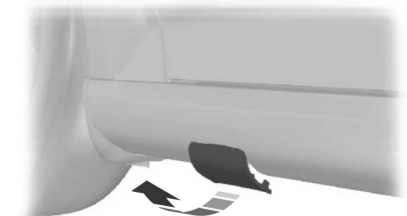

E95345

### Сборка монтажного ключа

#### ПРЕДУПРЕЖДЕНИЕ

 Буксировочная проушина с резьбовым креплением имеет левую резьбу. Для установки поворачивайте его против часовой стрелки. Проследите за тем, чтобы буксировочная проушина была полностью затянута.



E122502

Вставьте буксировочную проушину с резьбовым креплением в монтажный ключ.

### Снятие декоративной накладки колеса

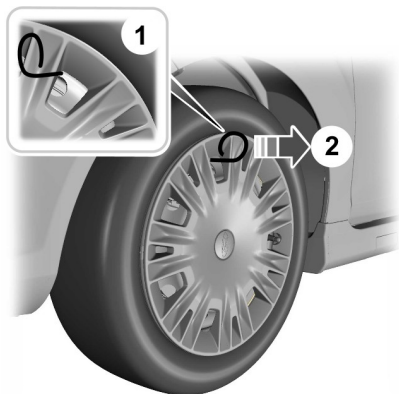

E122314

1. Установите съемник для декоративной накладки колеса.
2. Снимите декоративную накладку колеса.

**Примечание:** Проследите за тем, чтобы съемник декоративной накладки колеса располагался под прямым углом к ней.

# Колеса и шины

## Снятие колеса

### ПРЕДУПРЕЖДЕНИЯ

 Остановите автомобиль в таком месте, где он не будет создавать помех движущемуся транспорту, а также там, где в процессе замены колеса вы не будете подвергаться опасности.

 Установите знак аварийной остановки.

 Расположите автомобиль на твердой ровной площадке. Установите колеса прямо.

 Выключите зажигание, включите и полностью затяните стояночный тормоз.

 Если автомобиль имеет механическую коробку передач, переместите рычаг переключения передач в положение первой передачи или передачи заднего хода. Если автомобиль имеет автоматическую коробку передач, переместите рычаг переключения передач в положение **(P)**.

 Попросите пассажиров выйти из автомобиля.

 Под дальнее колесо подложите подходящий кирпич или башмак.

 Не выполняйте никаких работ под автомобилем, если он опирается только на домкрат.

 Следите за тем, чтобы домкрат находился вертикально к точкам его крепления и не перекашивался относительно плоскости земли.

 Не кладите легкосплавные колёса лицевой стороной на землю, так как это может привести к повреждению лакокрасочного покрытия.

**Примечание:** Запасное колесо находится под наполным ковриком в багажном отделении.

1. Установите ключ секретной гайки.

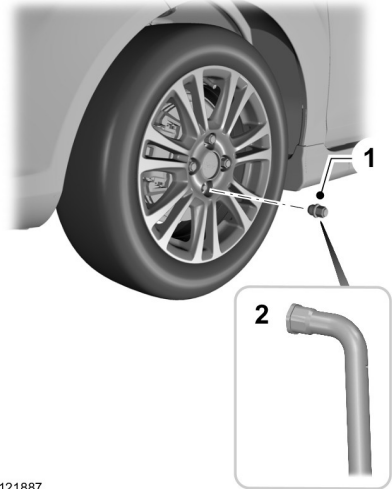

E 121887

2. Ослабьте гайки крепления колеса.
3. Поднимайте автомобиль домкратом до тех пор, пока колесо не приподнимется над землей.
4. Отверните гайки крепления колеса и снимите колесо.

# Колеса и шины

## Установка колеса

### ПРЕДУПРЕЖДЕНИЯ

 При установке колеса следите за тем, чтобы стрелки на шине показывали правильное направление вращения при движении автомобиля вперед. Если на запасном колесе, которое необходимо установить, стрелки указывают противоположное направление вращения, то необходимо, чтобы перемонтировка шины была произведена авторизованным дилером.

 Используйте колеса и шины только разрешенных типоразмеров. Использование шин других типоразмеров может привести к повреждению автомобиля, кроме того, в этом случае государственное типовое разрешение на шины становится недействительным. См. **Технические характеристики** (стр. 213).

 Убедитесь, что на резьбе или на поверхностях между шпорами колеса и гайками нет смазки (консистентной или жидкой). Это может привести к ослаблению гаек крепления во время движения.

 Не устанавливайте на автомобиль шины, сохраняющие работоспособность при проколе, если первоначально автомобиль не был оборудован такими шинами. Для получения более подробных сведений о применимости шин свяжитесь с авторизованным дилером.

### ПРЕДУПРЕЖДЕНИЯ

 Не крепите легкосплавные диски гайками, предназначенными для штампованных дисков.

### ПРЕДУПРЕЖДЕНИЯ

 Гайки крепления колес необходимо заменить. Необходимо использовать только определенные гайки крепления и колеса, поставляемые для вашего автомобиля. В случае сомнений обратитесь к авторизованному дилеру.

**Примечание:** Гайки, предназначенные для крепления легкосплавных колес, допускается также использовать для крепления стального запасного колеса в течение непродолжительного времени (максимум две недели).

**Примечание:** Убедитесь в чистоте сопрягаемых поверхностей колеса и ступицы.

**Примечание:** Следите за тем, чтобы конуса колесных гаек были бы обращены к колесу.

1. Установите колесо.
2. От руки заверните гайки крепления колеса.
3. Установите ключ секретной гайки.

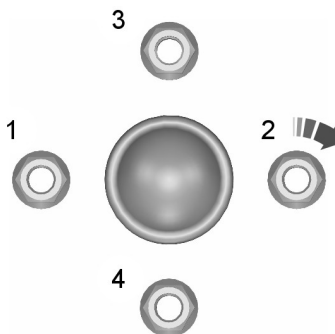

E90589

4. Произведите предварительную затяжку гаек крепления колеса в указанной последовательности.

# Колеса и шины

- Опустите автомобиль и снимите домкрат.
- Полностью затяните гайки крепления колеса в указанной последовательности. См. **Технические характеристики** (стр. 213).

- Установите декоративную накладку колеса усилием руки.

## ПРЕДУПРЕЖДЕНИЕ



Как можно скорее проверьте момент затяжки гаек крепления колеса и давление воздуха в шинах.

## ТЕХНИЧЕСКИЕ ХАРАКТЕРИСТИКИ

### Момент затяжки гайки колеса

Тип колеса	Nm
Все	135 Nm

### Давление воздуха в шинах (холодные шины)

#### До 50 миль/ч (80 км/ч)

Нагрузка автомобиля		Нормальный режим движения		Полная	
Место установки шин		Передние	Задние	Передние	Задние
Модификация	Размер шин	bar	bar	bar	bar
Временное запасное колесо, если оно отличается от штатных колес	175/65 R14-T	3,2 bar	3,2 bar	3,2 bar	3,2 bar

## Колеса и шины

### До 100 миль/ч (160 км/ч)

Нагрузка автомобиля		Нормальный режим движения		Полная	
Место установки шин		Передние	Задние	Передние	Задние
Модификация	Размерность	bar	bar	bar	bar
Все бензиновые двигатели с механической коробкой передач	175/65 R14*	2,1 bar	1,8 bar	2,5 bar	3,2 bar
Все бензиновые двигатели с автоматической коробкой передач	175/65 R14*	2,3 bar	1,8 bar	2,5 bar	3,2 bar
Все дизельные двигатели	175/65 R14*	2,3 bar	1,8 bar	2,5 bar	3,2 bar
Все бензиновые двигатели с механической коробкой передач	195/50 R15	2,1 bar	1,8 bar	2,4 bar	3,2 bar
Все бензиновые двигатели с автоматической коробкой передач	195/50 R15	2,3 bar	1,8 bar	2,4 bar	3,2 bar
Все дизельные двигатели	195/50 R15	2,3 bar	1,8 bar	2,4 bar	3,2 bar
1.25L Duratec-16V и 1.4L Duratec-16V	195/55 R15	2,1 bar	1,8 bar	2,4 bar	3,2 bar
Все двигатели, кроме 1.25L Duratec-16V и 1.4L Duratec-16V	195/55 R15	2,3 bar	1,8 bar	2,4 bar	3,2 bar
Все двигатели	195/60 R15	2,1 bar	1,8 bar	2,4 bar	2,6 bar
1.25L Duratec-16V и 1.4L Duratec-16V	195/45 R16	2,2 bar	1,8 bar	2,6 bar	3,2 bar
Все бензиновые двигатели с автоматической коробкой передач	195/45 R16	2,4 bar	1,8 bar	2,6 bar	3,2 bar
Все дизельные двигатели	195/45 R16	2,4 bar	1,8 bar	2,6 bar	3,2 bar

## Колеса и шины

Нагрузка автомобиля		Нормальный режим движения		Полная	
Место установки шин		Передние	Задние	Передние	Задние
Модификация	Размерность	bar	bar	bar	bar
1.0L EcoBoost с механической коробкой передач	195/45 R16	2,3 bar	1,8 bar	2,6 bar	3,2 bar
1.25L Duratec-16V и 1.4L Duratec-16V	195/50 R16	2,1 bar	1,8 bar	2,4 bar	3,2 bar
Все двигатели, кроме 1.25L Duratec-16V и 1.4L Duratec-16V	195/50 R16	2,3 bar	1,8 bar	2,4 bar	3,2 bar
Все бензиновые двигатели с механической коробкой передач	205/40 R17	2,3 bar	1,8 bar	2,6 bar	2,8 bar
Все бензиновые двигатели с автоматической коробкой передач	205/40 R17	2,4 bar	1,8 bar	2,6 bar	2,8 bar
Все дизельные двигатели	205/40 R17	2,4 bar	1,8 bar	2,6 bar	2,8 bar

\*Цепи для езды по снегу допускается использовать только с шинами предусмотренного типа.

## Колеса и шины

### Непрерывная скорость более 100 миль/ч (160 км/ч)

Нагрузка автомобиля		Нормальный режим движения		Полная	
Место установки шин		Передние	Задние	Передние	Задние
Модификация	Размерность	bar	bar	bar	bar
Все бензиновые двигатели с механической коробкой передач	175/65 R14	2,1 bar	1,8 bar	2,6 bar	3,2 bar
Все бензиновые двигатели с автоматической коробкой передач	175/65 R14	2,3 bar	1,8 bar	2,6 bar	3,2 bar
Все дизельные двигатели	175/65 R14	2,3 bar	1,8 bar	2,6 bar	3,2 bar
Все автомобили	195/50 R15	2,3 bar	1,8 bar	2,6 bar	3,2 bar
1.25L Duratec-16V и 1.4L Duratec-16V	195/55 R15	2,1 bar	1,8 bar	2,6 bar	3,2 bar
Все двигатели, кроме 1.25L Duratec-16V и 1.4L Duratec-16V	195/55 R15	2,3 bar	1,8 bar	2,6 bar	3,2 bar
Все двигатели	195/60 R15	2,1 bar	1,8 bar	2,6 bar	2,6 bar
1.25L Duratec-16V и 1.4L Duratec-16V	195/45 R16	2,3 bar	1,8 bar	2,8 bar	3,2 bar
Все двигатели, кроме 1.25L Duratec-16V и 1.4L Duratec-16V	195/45 R16	2,5 bar	1,8 bar	2,8 bar	3,2 bar
1.25L Duratec-16V и 1.4L Duratec-16V	195/50 R16	2,1 bar	1,8 bar	2,6 bar	3,2 bar
Все двигатели, кроме 1.25L Duratec-16V и 1.4L Duratec-16V	195/50 R16	2,3 bar	1,8 bar	2,6 bar	3,2 bar
Все двигатели	205/40 R17	2,5 bar	1,8 bar	2,8 bar	2,8 bar

# Заправочные объемы и технические характеристики

## ТАБЛИЧКА С ИДЕНТИФИКАЦИОННЫМ НОМЕРОМ АВТОМОБИЛЯ (IF

EQUIPPED)

**Примечание:** Идентификационная табличка автомобиля может отличаться от изображенной на рисунке.

**Примечание:** Информация на идентификационной табличке автомобиля зависит от требований конкретного рынка.

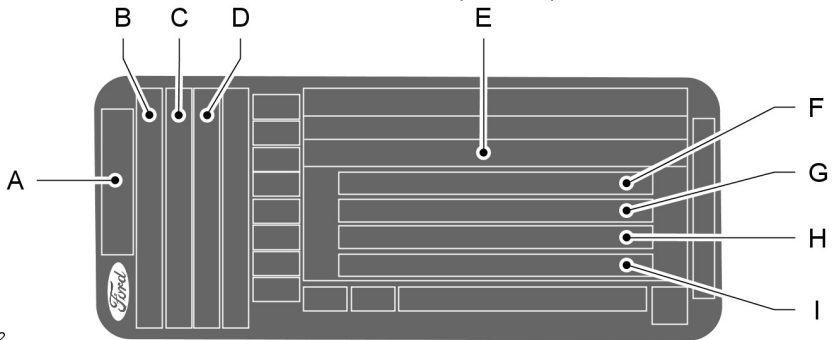

E135662

- A Модель
- B Вариант
- C Обозначение двигателя
- D Экологический класс
- E Идентификационный номер автомобиля (VIN)
- F Полная разрешенная масса автомобиля
- G Полная масса автопоезда
- H Максимальная нагрузка на передний мост
- I Максимальная нагрузка на задний мост

Идентификационный номер автомобиля и максимальные нагрузки указаны на табличке в нижней части проема правой передней двери со стороны замка.

## Заправочные объемы и технические характеристики

### ИДЕНТИФИКАЦИОННЫЙ НОМЕР АВТОМОБИЛЯ

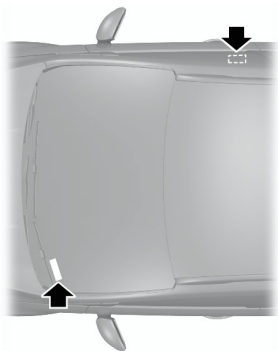

E87496

Идентификационный номер автомобиля отштампован на панели пола с правой стороны автомобиля рядом с передним сиденьем. Он также продублирован с левой стороны панели управления.

### ТЕХНИЧЕСКИЕ ХАРАКТЕРИСТИКИ

#### Размеры автомобиля

Описание размеров	Размер в дюймах (мм)
Габаритная длина	155,5 - 155,8 (3950 - 3958)
Габаритная ширина (с учетом наружных зеркал)	77,7 (1973)
Габаритная высота — соответствует весу полностью снаряженного автомобиля по стандартам ЕС	56,4 - 58,3 (1433 - 1481)
Колесная база	98,0 (2489)
Колея передних колес	58 - 58,8 (1473 - 1493)
Колея задних колес	57,5 - 58,3 (1460 - 1480)

# Заправочные объемы и технические характеристики

## Размеры буксировочного оборудования

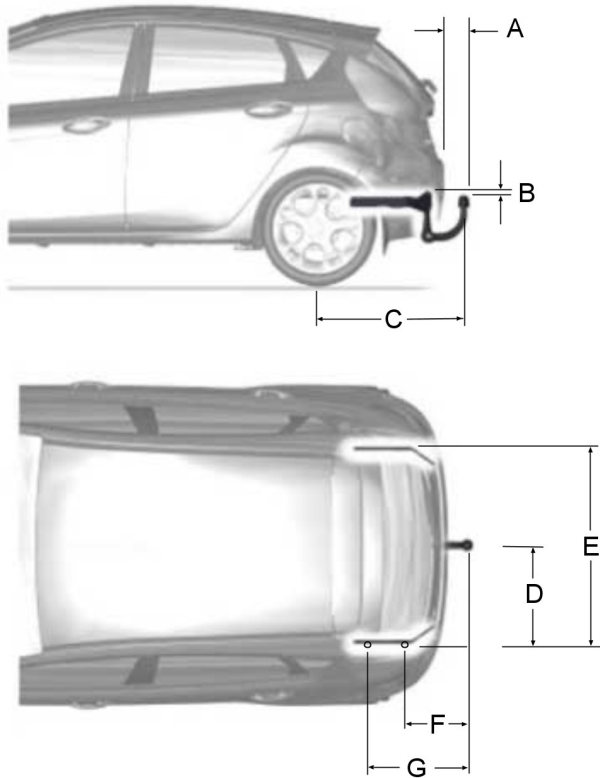

E101872

Пункт	Описание размеров	Размер в дюймах (мм)
A	Бампер — Конец шаровой опоры буксирного устройства	4,9 (124)
B	Точка крепления — Центр шаровой опоры буксирного устройства	0,3 (7)
C	Центр колеса — Центр шаровой опоры буксирного устройства	29,9 (761)

## Заправочные объемы и технические характеристики

<b>Пункт</b>	<b>Описание размеров</b>	<b>Размер в дюймах (мм)</b>
D	Центр шаровой опоры буксирного устройства – Лонжерон	20,2 (512)
E	Расстояние между боковыми лонжеронами	40,3 (1024)
F	Центр шаровой опоры буксирного устройства – Центральная точка крепления № 1	12,5 (317)
G	Центр шаровой опоры буксирного устройства – Центральная точка крепления № 2	23 (584)

# Аудиосистема

## ОБЩАЯ ИНФОРМАЦИЯ

### Радиочастоты и факторы, влияющие на качество радиоприема

Факторы, влияющие на качество радиоприема	
Расстояние и уровень сигнала	Чем дальше вы отъедете от станции FM, тем слабее сигнал и хуже радиоприем.
Рельеф местности	Помехи для радиоприема могут представлять холмы, горы, высокие здания, мосты, туннели, эстакадные развязки над автомагистралями, крытые стоянки, густая листва деревьев и грозы.
Перегрузка станции	При проезде мимо радиопередающей вышки более сильный сигнал может заглушать более слабый, создавая помехи в аудиосистеме.

### Информация о компакт-диске и CD-плеере

**Примечание:** Аудиосистемы с CD-плеерами предназначены только для воспроизведения аудио компакт-дисков заводского изготовления размером 12 см (4,75 дюйма). Из-за технической несовместимости определенные типы записываемых и перезаписываемых компакт-дисков могут не воспроизводиться CD-плеерами Ford.

**Примечание:** Не следует вставлять в CD-плеер самостоятельно записанные компакт-диски с самоклеющимися этикетками, так как этикетка может отклеиться, что приведет к застреванию компакт-диска. Рекомендуется идентифицировать самостоятельно записанные компакт-диски при помощи маркеров, а не самоклеющихся этикеток. Шариковые ручки могут повредить компакт-диски. За дополнительной информацией обращайтесь к авторизованному дилеру.

**Примечание:** Не используйте компакт-диски нестандартной формы или с нанесенной защитной пленкой от царапин.

Компакт-диски можно удерживать только за края. Очистку компакт-дисков можно осуществлять только при помощи утвержденных типов очистителей компакт-дисков, совершая движения от внутренней к наружной части диска. Не выполняйте очистку круговыми движениями.

Не подвергайте компакт-диски длительному воздействию прямых солнечных лучей или источников тепла.

## Файлы MP3, WMA и структура папок

Принцип работы аудиосистем, способных распознавать и воспроизводить файлы MP3 и WMA, описан ниже.

- Для воспроизведения дисков с файлами формата MP3 и WMA имеется два разных режима: Пофайловый режим MP3 и WMA (по умолчанию) и режим воспроизведения файлов MP3 и WMA в папках.
- В режиме пофайлового воспроизведения структура папок на диске с файлами MP3 и WMA игнорируется. CD-плеер нумерует все файлы MP3 и WMA на компакт-диске (с расширением .mp3 или .WMA) от T001 до T255. Максимальное число воспроизводимых файлов MP3 и WMA может быть меньше, в зависимости от структуры компакт-диска и модели аудиоблока.
- Режим воспроизведения папок с файлами MP3 и WMA предусматривает распознавание структуры папок одного уровня. CD-плеер нумерует все файлы MP3 и WMA на компакт-диске (с расширением .mp3 или .WMA) и все папки, содержащие файлы MP3 и WMA, с F001 (папка) T001 (файл) по F253 T255.
- Создание компакт-диска только с одним уровнем папок облегчает процесс поиска файлов диска.

Если вы самостоятельно записываете компакт-диски с файлами MP3 и WMA, важно понимать способ распознавания системой структур, которые вы создаете. Хотя на компакт-диске могут присутствовать файлы разных

форматов (файлы с расширениями, отличающимися от расширения mp3 и WMA), воспроизводиться могут только файлы с расширением .mp3 и WMA; другие файлы игнорируются системой. Это обеспечивает вам возможность разных режимов использования компакт-диска с файлами MP3 и WMA на рабочем или домашнем компьютере, а также в аудиоблоке автомобиля.

В режиме пофайлового воспроизведения система отображает и воспроизводит структуру компакт-диска на один уровень вглубь (воспроизводятся все файлы .mp3 и WMA, независимо от папки, в которой они находятся). В режиме воспроизведения папок с файлами MP3 система воспроизводит только файлы .mp3 и WMA текущей папки.

### **АУДИОБЛОК - В КОМПЛЕКТАЦИЮ АВТОМОБИЛЯ ВХОДИТ: AM/FM/CD**

#### **ПРЕДУПРЕЖДЕНИЕ**



Вождение с отвлеченным сознанием может повлечь потерю контроля над автомобилем, аварию и телесные повреждения. Мы настоятельно рекомендуем соблюдать крайнюю осторожность при использовании любых устройств или функций, которые могут отвлечь ваше внимание от дороги. Ваша первоочередная ответственность — безопасная эксплуатация вашего автомобиля. Рекомендуем воздержаться от использования любых портативных устройств во время вождения, а также советуем по возможности использовать системы с голосовым управлением. Не забудьте ознакомиться со всеми действующими местными правилами в отношении использования электронных устройств во время вождения.

---

# Аудиосистема

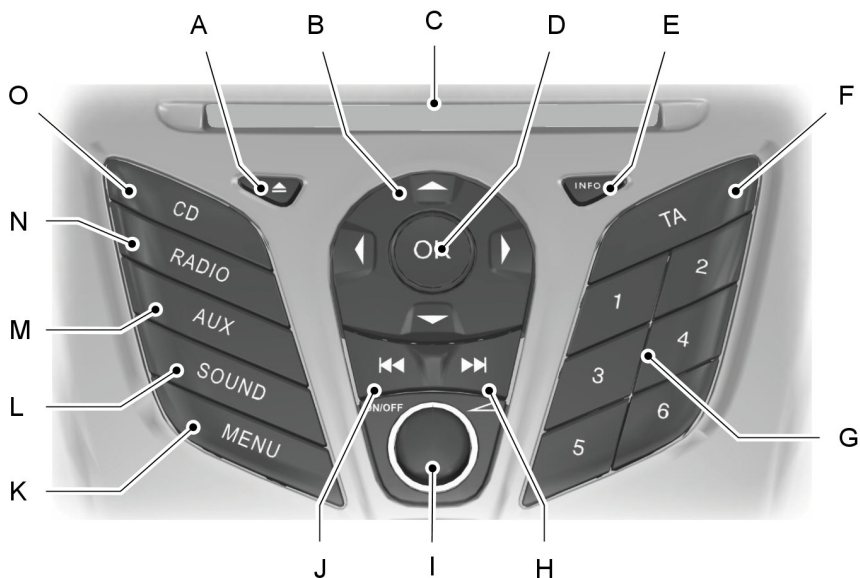

E130324

- A **Извлечение:** нажмите эту кнопку для извлечения CD-диска.
- B **Кнопки управления курсором:** нажмите одну из кнопок для прокрутки параметров на экране.
- C **Отсек CD:** место вставки CD-диска.
- D **OK:** нажмите эту кнопку для подтверждения выбора на экране.
- E **INFO:** нажмите эту кнопку для доступа к информации о радиоприемнике и об устройствах CD, USB и iPod.
- F **TA:** нажмите эту кнопку для включения или отключения сообщений о ситуации на дорогах (или отмены активных сообщений).
- G **Цифровая клавиатура:** нажмите на одну из кнопок для вызова ранее сохраненной станции. Для сохранения предпочтительной станции нажмите и удерживайте кнопку до повторного появления звука.
- H **Переход выше:** нажмите эту кнопку для перехода к следующей станции выше по радиочастотному диапазону или к следующей дорожке на CD-диске.

# Аудиосистема

---

- I **Включение, выключение и громкость:** нажмите эту кнопку, чтобы включить или выключить аудиосистему. Поворачивайте диск для регулировки громкости.
- J **Переход ниже:** нажмите эту кнопку для перехода к следующей станции ниже по радиочастотному диапазону или к предыдущей дорожке на CD-диске.
- K **MENU:** нажмите эту кнопку для доступа к различным функциям аудиосистемы.
- L **SOUND:** нажмите эту кнопку, чтобы отрегулировать такие параметры звука, как низкие, средние и высокие частоты, звуковой баланс и микширование.
- M **AUX:** нажмите эту кнопку для доступа к функциям AUX и SYNC, при этом будет отменен просмотр меню или списка.
- N **RADIO:** нажмите эту кнопку для выбора различных диапазонов радиочастот, при этом будет отменен просмотр меню или списка.
- O **CD:** нажмите эту кнопку для переключения источника на CD-диск, при этом будет отменен просмотр меню или списка.

## Кнопка Sound

С ее помощью настраивают звук (например, уровень высоких, низких и средних частот).

1. Нажмите кнопку **SOUND**.
2. С помощью кнопок со стрелками, обращенных влево/вправо, выберите желаемые настройки.
3. Используйте кнопки со стрелками, обращенными влево и вправо, для необходимой регулировки. На дисплее отобразится выбранный уровень громкости звучания аудиосистемы.
4. Нажмите кнопку **OK**, чтобы подтвердить новые настройки.

## Кнопка выбора диапазона волн

Нажмите кнопку **RADIO** для выбора диапазона частот.

Вы можете использовать данный селектор для возврата к приему радиосигнала после прослушивания звука от другого источника.

Вы также можете нажать на кнопку со стрелкой, обращенной влево, чтобы увидеть список доступных диапазонов. Выполните прокрутку, чтобы выбрать необходимый диапазон волн и нажмите **OK**.

## Контроль настройки станции

### Настройка поиска

Выберите диапазон частот, нажмите и быстро отпустите одну из кнопок поиска. Аудиоблок остановится на первой радиостанции, которую он обнаружит в выбранном Вами направлении поиска.

### Ручная настройка

1. Нажмите на кнопку **MENU**.
2. Выберите режим **RADIO** и затем **MANUAL TUNE**.

# Аудиосистема

3. Для тонкой настройки на желаемую радиостанцию используйте кнопки с левой и правой стрелками, для перемещения по шкале с большим шагом нажмите и удерживайте эти кнопки.
4. Нажмите кнопку **OK**, чтобы продолжить прослушивание радиостанции.
3. Нажмите и удерживайте одну из кнопок предварительной настройки. Появится динамическая шкала и сообщение. Когда динамическая шкала полностью заполнена, радиостанция занесена в память. В качестве сигнала подтверждения на короткое время отключается звук аудиоблока.

## Настройка сканирования

Сканирование позволяет слушать каждую из найденных станций в течение нескольких секунд.

1. Нажмите на кнопку **MENU**.
2. Выберите режим **RADIO** и затем **SCAN**.
3. Используйте кнопки поиска для сканирования выбранного диапазона частот в прямом или в обратном направлении.
4. Нажмите кнопку **OK**, чтобы продолжить прослушивание радиостанции.

## Кнопки предварительной настройки станции

Данная функция позволяет сохранять предпочтительные станции, которые можно вызвать путем выбора соответствующего диапазона волн и нажатия одной из кнопок предварительной настройки.

1. Настройтесь на требуемый диапазон частот
2. Настройтесь на требуемую радиостанцию.

Вы можете повторить данную процедуру для каждого диапазона волн и для каждой кнопки предварительной настройки.

**Примечание:** При поездке в другую часть страны предусмотрена возможность обновления частот и названий радиостанций, сохраненных для кнопок предварительной настройки, если эти радиостанции вещают в этом регионе на других частотах.

## Контроль автосохранения

**Примечание:** Данная функция сохраняет в памяти до шести радиостанций с наиболее сильным сигналом (из диапазона AM или FM), при этом происходит стирание ранее сохраненных частот. Кроме того, вы можете вручную вносить в память станции и диапазоны частот.

- Нажмите и удерживайте кнопку **RADIO**.
- После завершения поиска вновь появится звук, а частоты радиостанций с уверенным приемом будут присвоены кнопкам предварительной настройки.

## Контроль информации о ситуации на дорогах

Многие радиовещательные станции FM диапазона частот имеют код TP, означающий, что они передают информацию о ситуации на дорогах.

## Включение и отключение сообщений о ситуации на дорогах

Перед приемом сообщений о ситуации на дорогах требуется нажать кнопку **ТА** или **TRAFFIC**. Появится экран **ТА**, что подтверждает активацию функции.

Если уже выполнена настройка на станцию для приема сообщений о ситуации на дорогах, на дисплее также появится обозначение **ТР**. В противном случае аудиоблок будет вести поиск программы сообщений о ситуации на дорогах.

Во время транслирования информации о ситуации на дорогах воспроизведение радиопередачи или CD-диска автоматически прервется, а на дисплее появится надпись **Traffic announcement**.

Если радиостанция, настроенная или задействованная при помощи кнопки предварительной настройки, не транслирует информацию о ситуации на дорогах, аудиоблок остается настроенным на эту радиостанцию, если не выключить функцию **ТА** или **TRAFFIC**, а затем не включить снова.

**Примечание:** Если функция сообщений о ситуации на дорогах включена, то при выборе настроенных станций или при настройке вручную на станцию, не передающую сообщения о ситуации на дорогах, данные сообщения не будут слышны.

**Примечание:** Если при прослушивании станций, не передающих сообщения о ситуации на дорогах, выключить и включить функцию **ТА**, будет произведен поиск станций с кодом **ТР**.

## Громкость сообщений о ситуации на дорогах

Дорожные сообщения прерывают обычные передачи и транслируются с предварительно заданным минимальным уровнем громкости, который, как правило, выше обычной громкости прослушивания программ.

Для того чтобы отрегулировать предварительно заданную громкость:

- Поворачивайте регулятор громкости, чтобы внести необходимую корректировку во время приема сигнала с сообщениями о ситуации на дорогах. Выбранный уровень будет показан на дисплее.

## Прерывание сообщений о ситуации на дорогах

После окончания передачи каждого дорожного сообщения аудиоблок возвращается в нормальный режим работы. Для прерывания сообщения во время его передачи нажмите кнопку **ТА** или **TRAFFIC**.

**Примечание:** Если нажать кнопку **ТА** или **TRAFFIC** в любое другое время, будет отключен прием всех сообщений.

## Автоматическая регулировка громкости

При наличии этой функции система регулирует уровень громкости для компенсации шумов, сопровождающих работу двигателя и возникающих при движении.

1. Нажмите кнопку **MENU** и выберите **АУДИО** или **НАСТРОЙКИ АУДИО**.
2. Выберите **УРОВЕНЬ АВС** или **АДАПТ. ГРОМК.**
3. Для настройки используйте кнопки со стрелками влево или вправо.

# Аудиосистема

4. Нажмите кнопку **OK** для подтверждения выбора.
5. Для возврата нажмите кнопку **MENU**.

## Передачи выпусков новостей

Ваш аудиоблок может прерывать обычные передачи новостными сообщениями от подключенных станций FM диапазона, от системы радиоинформации или других связанных станций с расширенной сетью.

Во время передачи выпусков новостей дисплей будет сигнализировать о входящем сообщении. Если аудиоблок прерывает работу для приема выпуска новостей, то ранее выбранный уровень громкости будет таким же, как и для сообщений о ситуации на дорогах.

1. Нажмите на кнопку **MENU**.
2. Выберите **АУДИО** или **НАСТРОЙКИ АУДИО**.
3. Перейдите к функции **НОВОСТИ** и включите или отключите ее при помощи кнопки **OK**.
4. Для возврата нажмите кнопку **MENU**.

## Альтернативные частоты

Многие радиостанции в FM диапазоне частот имеют код идентификации программ, который может быть распознан аудиоблоком.

Когда ваш автомобиль перемещается из одной зоны вещания в другую, то при включенной функции настройки на альтернативные частоты будет выполнен поиск станции с наиболее сильным сигналом.

При определенных обстоятельствах функция настройки на альтернативные частоты может временно нарушить нормальный режим приема сигналов.

Если выбран данный режим, аудиоблок будет непрерывно оценивать мощность сигнала и в случае поступления более сильного сигнала система переключится на соответствующую альтернативную частоту. Система прекращает прием сигнала при проверке списка альтернативных частот, и при необходимости выполняет однократный поиск оригинальной альтернативной частоты в выбранном диапазоне частот.

Если система найдет альтернативную частоту, то прием радиосигнала возобновится (уже на новой частоте), в противном случае аудиоблок вернется к первоначальной сохраненной частоте.

При выборе функции альтернативной частоты на дисплее будет показана надпись **AF**.

1. Нажмите на кнопку **MENU**.
2. Выберите **АУДИО** или **НАСТРОЙКИ АУДИО**.
3. Перейдите к функции альтернативной частоты **АЛЬТЕРН. ЧАСТ.** или **АЛЬТЕРНАТИВНАЯ ЧАСТ.**, включите или отключите эту функцию при помощи кнопки **OK**.
4. Для возврата нажмите кнопку **MENU**.

## Местный режим

Местный режим контролирует порядок выбора альтернативных частот при переключении между региональными отделениями одной и той же основной радиостанции. Вещатели могут использовать крупные сети передающих станций, покрывающих значительную часть страны. В разное время дня эту большую сеть можно

разбить на несколько меньших региональных сетей, обычно сконцентрированных в районе крупных городов. Когда сеть не разделена на региональные подсети, все станции передают одну и ту же программу.

Местный режим **ВКЛЮЧЕН (ON)**: эта функция предотвращает произвольные переключения альтернативных частот в том случае, когда соседние региональные сети не имеют одинаковых программ.

Местный режим **ОТКЛЮЧЕН (OFF)**: этот режим допускает большую зону охвата, если соседние региональные сети имеют одинаковые программы (в противном случае возможны произвольные переключения альтернативных частот).

1. Нажмите на кнопку **MENU**.
2. Выберите **АУДИО** или **НАСТРОЙКИ АУДИО**.
3. Перейдите к функции **RDS МЕСТНЫЙ** и включите или отключите ее при помощи кнопки **ОК**.
4. Для возврата нажмите кнопку **MENU**.

## АУДИОБЛОК - В КОМПЛЕКТАЦИЮ АВТОМОБИЛЯ ВХОДИТ: AM/FM/CD/СИСТЕМА BLUETOOTH

### ПРЕДУПРЕЖДЕНИЕ



Вождение с отвлеченным сознанием может повлечь потерю контроля над автомобилем, аварию и телесные повреждения. Мы настоятельно рекомендуем соблюдать крайнюю осторожность при использовании любых устройств или функций, которые могут отвлечь ваше внимание от дороги. Ваша первоочередная ответственность — безопасная эксплуатация вашего автомобиля. Рекомендуем воздержаться от использования любых портативных устройств во время вождения, а также советуем по возможности использовать системы с голосовым управлением. Не забудьте ознакомиться со всеми действующими местными правилами в отношении использования электронных устройств во время вождения.

**Примечание:** Встроенный многофункциональный дисплей расположен над блоком. На нем отображается важная информация об управлении системой. Кроме этого, предусмотрены различные пиктограммы, размещенные по периметру экрана, которые загораются, когда соответствующая функция активна (например, CD, Radio или Aux.)

## Аудиосистема

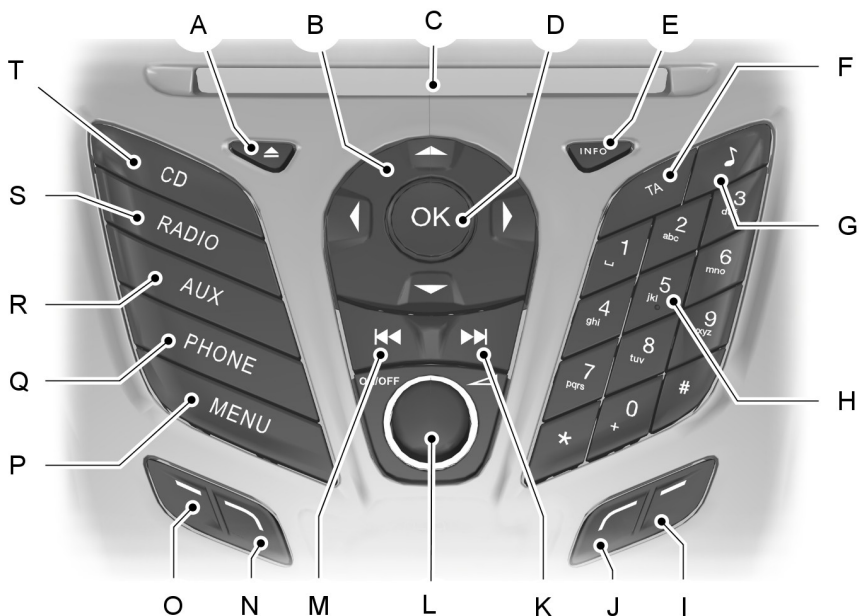

E130142

- A **Извлечение:** нажмите эту кнопку для извлечения CD-диска.
- B **Кнопки управления курсором:** нажмите одну из кнопок для прокрутки параметров на экране.
- C **Отсек CD:** место для вставки CD-диска.
- D **OK:** нажмите эту кнопку для подтверждения выбора на экране.
- E **INFO:** нажмите эту кнопку для доступа к информации о радиоприемнике и об устройствах CD, USB и iPod.
- F **TA:** нажмите эту кнопку для включения или отключения сообщений о ситуации на дорогах (или отмены активных сообщений).
- G **Sound:** нажмите эту кнопку, чтобы отрегулировать такие параметры звука, как низкие, средние и высокие частоты, звуковой баланс и микширование.
- H **Цифровая клавиатура:** нажмите одну из кнопок для вызова ранее сохраненной станции. Для сохранения предпочтительной станции нажмите и удерживайте кнопку до повторного появления звука.

# Аудиосистема

---

- I **Функциональная кнопка 4:** нажмите эту кнопку для выбора различных функций аудиосистемы в зависимости от выбранного режима (т. е. радио или CD).
- J **Функциональная кнопка 3:** нажмите эту кнопку для выбора различных функций аудиосистемы в зависимости от выбранного режима (т. е. радио или CD).
- K **Переход выше:** нажмите эту кнопку для перехода к следующей станции выше по радиочастотному диапазону или к следующей дорожке на CD-диске.
- L **Включение, отключение и громкость:** нажмите эту кнопку, чтобы включить или отключить аудиосистему. Поворачивайте диск для регулировки громкости.
- M **Переход ниже:** нажмите эту кнопку для перехода к следующей станции ниже по радиочастотному диапазону или к предыдущей дорожке на CD-диске.
- N **Функциональная кнопка 2:** нажмите эту кнопку для выбора различных функций аудиосистемы в зависимости от выбранного режима (т. е. радио или CD).
- O **Функциональная кнопка 1:** нажмите эту кнопку для выбора различных функций аудиосистемы в зависимости от выбранного режима (т. е. радио или CD).
- P **MENU:** нажмите эту кнопку для доступа к различным функциям аудиосистемы.
- Q **PHONE:** нажмите эту кнопку для доступа к функции телефона системы SYNC (нажмите PHONE, затем MENU). См. отдельное руководство.
- R **AUX:** нажмите эту кнопку для доступа к функциям AUX и SYNC, при этом будет отменен просмотр меню или списка.
- S **RADIO:** нажмите эту кнопку для выбора различных диапазонов радиочастот, при этом будет отменен просмотр меню или списка.
- T **CD:** нажмите эту кнопку для переключения источника на CD-диск, при этом будет отменен просмотр меню или списка.

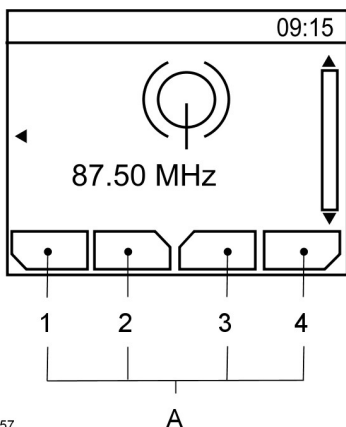

E104157

A Описание функциональных кнопок 1-4

Работа функциональных кнопок 1-4 зависит от контекста, их функции меняются в зависимости от режима, в котором находится аудиоблок. На экране отображается описание используемой в настоящее время функции.

## Кнопка Sound

С ее помощью настраивают звук (например, уровень высоких, низких и средних частот).

1. Нажмите кнопку звука.
2. С помощью кнопок со стрелками, обращенных влево/вправо, выберите желаемые настройки.
3. Используйте кнопки со стрелками, обращенными влево и вправо, для необходимой регулировки. На дисплее отобразится выбранный уровень громкости звучания аудиосистемы.
4. Нажмите кнопку **OK**, чтобы подтвердить новые настройки.

## Кнопка выбора частотного диапазона

Нажмите кнопку **RADIO** для выбора диапазона частот.

Вы можете использовать данный селектор для возврата к приему радиосигнала после прослушивания звука от другого источника.

Вы также можете нажать на кнопку со стрелкой, обращенной влево, чтобы увидеть список доступных диапазонов. Выполните прокрутку, чтобы выбрать необходимый диапазон частот и нажмите **OK**.

## Контроль настройки станции

### Сервисная связь DAB

**Примечание:** Система не включается автоматически при каждом включении зажигания.

**Примечание:** Данной функцией создаются перекрестные ссылки с другими частотами одной и той же станции, например, в диапазоне FM и другими группами цифрового аудиовещания.

**Примечание:** Системой выполняется автоматическое переключение на другую соответствующую радиостанцию, когда подключенная радиостанция становится недоступной, например, при выходе из зоны покрытия.

Включение и отключение функции переключения в режиме цифрового аудиовещания. См. **Общая информация** (стр. 73).

# Аудиосистема

## Настройка поиска

Выберите диапазон частот, нажмите и быстро отпустите одну из кнопок поиска. Аудиоблок остановится на первой радиостанции, которую он обнаружит в выбранном Вами направлении поиска.

## Ручная настройка

1. Нажмите **функциональную кнопку 2**.
2. Для тонкой настройки на желаемую радиостанцию используйте кнопки с левой и правой стрелками, для перемещения по шкале с большим шагом нажмите и удерживайте эти кнопки.
3. Нажмите кнопку **OK**, чтобы продолжить прослушивание радиостанции.

## Настройка сканирования

Сканирование позволяет слушать каждую из найденных станций в течение нескольких секунд.

1. Нажмите **функциональную кнопку 3**.
2. Используйте кнопки поиска для сканирования выбранного диапазона частот в прямом или в обратном направлении.
3. Для продолжения прослушивания радиостанции нажмите еще раз **функциональную кнопку 3** или кнопку **OK**.

## Кнопки предварительной настройки станции

Данная функция позволяет сохранять предпочтительные станции, которые можно вызвать путем выбора соответствующего диапазона частот и нажатия одной из кнопок предварительной настройки.

1. Настройтесь на требуемый диапазон частот
2. Настройтесь на требуемую радиостанцию.
3. Нажмите и удерживайте одну из кнопок предварительной настройки. Появится динамическая шкала и сообщение. Когда динамическая шкала полностью заполнена, радиостанция занесена в память. В качестве сигнала подтверждения на короткое время отключается звук аудиоблока.

Вы можете повторить данную процедуру для каждого диапазона частот и для каждой кнопки предварительной настройки.

**Примечание:** При поездке в другую часть страны предусмотрена возможность обновления частот и названий радиостанций, сохраненных для кнопок предварительной настройки, если эти радиостанции вещают в этом регионе на других частотах.

## Контроль автосохранения

**Примечание:** Это сохранит в памяти до 10 радиостанций с наиболее сильным сигналом или из диапазона AM, или FM, стерев ранее внесенные в память частоты. Кроме того, вы можете вручную вносить в память станции и диапазоны частот.

- Нажмите и удерживайте кнопку **RADIO**.
- После завершения поиска вновь появится звук, а частоты радиостанций с уверенным приемом будут присвоены кнопкам предварительной настройки.

## Контроль информации о ситуации на дорогах

Многие радиовещательные станции FM диапазона частот имеют код TP, это означает, что они передают информацию о ситуации на дорогах.

## Включение и отключение сообщений о ситуации на дорогах

Перед приемом сообщений о ситуации на дорогах необходимо нажать кнопку **TA** или **TRAFFIC**. Появится экран TA, что подтверждает активацию функции.

Если уже выполнена настройка на станцию для приема сообщений о ситуации на дорогах, то на дисплее тоже обозначение **TP**. В противном случае аудиоблок будет вести поиск программ сообщений о ситуации на дорогах.

Во время транслирования информации о ситуации на дорогах воспроизведение радиопередачи или CD-диска автоматически прервется, а на дисплее появится надпись **Traffic announcement**.

Если радиостанция, настроенная или задействованная при помощи кнопки предварительной настройки, не транслирует информацию о ситуации на дорогах, аудиоблок остается настроенным на эту радиостанцию, если не выключить функцию **TA** или **TRAFFIC**, а затем не включить снова.

**Примечание:** Если функция сообщений о ситуации на дорогах включена, то при выборе настроенных станций или при настройке вручную на станцию, не передающую сообщения о ситуации на дорогах, данные сообщения не будут слышны.

**Примечание:** Если при прослушивании станций, не передающих сообщения о ситуации на дорогах, выключить и включить функцию TA, будет произведен поиск станций с кодом TP.

## Громкость сообщений о ситуации на дорогах

Дорожные сообщения прерывают обычные передачи и транслируются с предварительно заданным минимальным уровнем громкости, который, как правило, выше обычной громкости прослушивания программ.

Для того чтобы отрегулировать предварительно заданную громкость:

- Поворачивайте регулятор громкости, чтобы внести необходимую корректировку во время приема сигнала с сообщениями о ситуации на дорогах. Выбранный уровень будет показан на дисплее.

## Прерывание сообщений о ситуации на дорогах

После окончания передачи каждого дорожного сообщения аудиоблок возвращается в нормальный режим работы. Для прерывания сообщения во время его передачи нажмите кнопку **TA** или **TRAFFIC**.

**Примечание:** Если нажать кнопку **TA** или **TRAFFIC** в любое другое время, будет отключен прием всех сообщений.

## Автоматическая регулировка громкости

При наличии этой функции система регулирует уровень громкости для компенсации шумов, сопровождающих работу двигателя и возникающих при движении.

1. Нажмите кнопку **MENU** и выберите **АУДИО** или **НАСТРОЙКИ АУДИО**.

# Аудиосистема

2. Выберите **УРОВЕНЬ AVC** или **АДАПТ. ГРОМК.**
3. Для настройки используйте кнопки со стрелками влево или вправо.
4. Нажмите кнопку **OK** для подтверждения выбора.
5. Для возврата нажмите кнопку **MENU**.

## Передачи выпусков новостей

Ваш аудиоблок может прерывать обычные передачи новостными сообщениями от подключенных станций FM диапазона, от системы радиоинформации или других связанных станций с расширенной сетью.

Во время передачи выпусков новостей дисплей будет сигнализировать о входящем сообщении. Если аудиоблок прерывает работу для приема выпуска новостей, то ранее выбранный уровень громкости будет таким же, как и для сообщений о ситуации на дорогах.

1. Нажмите на кнопку **MENU**.
2. Выберите **АУДИО** или **НАСТРОЙКИ АУДИО**.
3. Перейдите к функции **НОВОСТИ** и включите или отключите ее при помощи кнопки **OK**.
4. Для возврата нажмите кнопку **MENU**.

## Альтернативные частоты

Многие радиостанции в FM диапазоне частот имеют код идентификации программ, который может быть распознан аудиоблоком.

Когда ваш автомобиль перемещается из одной зоны вещания в другую, то при включенной функции настройки на альтернативные частоты будет выполнен поиск станции с наиболее сильным сигналом.

При определенных обстоятельствах функция настройки на альтернативные частоты может временно нарушить нормальный режим приема сигналов.

Если выбран данный режим, система будет непрерывно оценивать мощность сигнала и, если становится доступным более сильный сигнал, система переключится на соответствующую альтернативную частоту. Система прекращает прием сигнала при проверке списка альтернативных частот, и при необходимости выполняет однократный поиск оригинальной альтернативной частоты по выбранному диапазону волн.

Если система найдет альтернативную частоту, то прием радиосигнала возобновится (уже на новой частоте), в противном случае аудиоблок вернется к первоначальной сохраненной частоте.

При выборе функции альтернативной частоты на дисплее будет показана надпись АF.

1. Нажмите на кнопку **MENU**.
2. Выберите **АУДИО** или **НАСТРОЙКИ АУДИО**.
3. Перейдите к функции альтернативной частоты **АЛЬТЕРН. ЧАСТ.** или **АЛЬТЕРНАТИВНАЯ ЧАСТ.**, включите или отключите эту функцию при помощи кнопки **OK**.
4. Для возврата нажмите кнопку **MENU**.

## Местный режим

Местный режим контролирует порядок выбора альтернативных частот при переключении между региональными отделениями одной и той же основной радиостанции. Вещатели могут использовать крупные сети передающих станций, покрывающих значительную часть страны. В разное время дня эту большую сеть можно разбить на несколько меньших региональных сетей, обычно сконцентрированных в районе крупных городов. Когда сеть не разделена на региональные подсети, все станции передают одну и ту же программу.

Местный режим **ВКЛЮЧЕН (ON)**: эта функция предотвращает произвольные переключения альтернативных частот в случае, когда соседние региональные сети не имеют одинаковых программ.

Местный режим **ОТКЛЮЧЕН (OFF)**: этот режим допускает большую зону охвата, если соседние региональные сети имеют одинаковые программы (в противном случае возможны произвольные переключения альтернативных частот).

1. Нажмите на кнопку **MENU**.
2. Выберите **АУДИО** или **НАСТРОЙКИ АУДИО**.
3. Перейдите к функции **RDS МЕСТНЫЙ** и включите или отключите ее при помощи кнопки **OK**.
4. Для возврата нажмите кнопку **MENU**.

## АУДИОБЛОК - В КОМПЛЕКТАЦИЮ АВТОМОБИЛЯ ВХОДИТ: SONY AM/FM/CD

### ПРЕДУПРЕЖДЕНИЕ



Вождение с отвлеченным сознанием может повлечь потерю контроля над автомобилем, аварию и телесные повреждения. Мы настоятельно рекомендуем соблюдать крайнюю осторожность при использовании любых устройств или функций, которые могут отвлечь ваше внимание от дороги. Ваша первоочередная ответственность — безопасная эксплуатация вашего автомобиля. Мы рекомендуем воздержаться от использования любых портативных устройств во время вождения и призываем по возможности использовать системы с голосовым управлением. Обязательно ознакомьтесь с применимым местным законодательством, регулирующим использование электронных устройств во время вождения.

**Примечание:** *Интегрированный многофункциональный дисплей расположен над блоком. На этом экране отображается важная информация, связанная с управлением вашей системы. Кроме этого, предусмотрены различные пиктограммы, размещенные по периметру экрана, которые загораются, когда соответствующая функция активна (например, CD, Radio или Aux.)*

# Аудиосистема

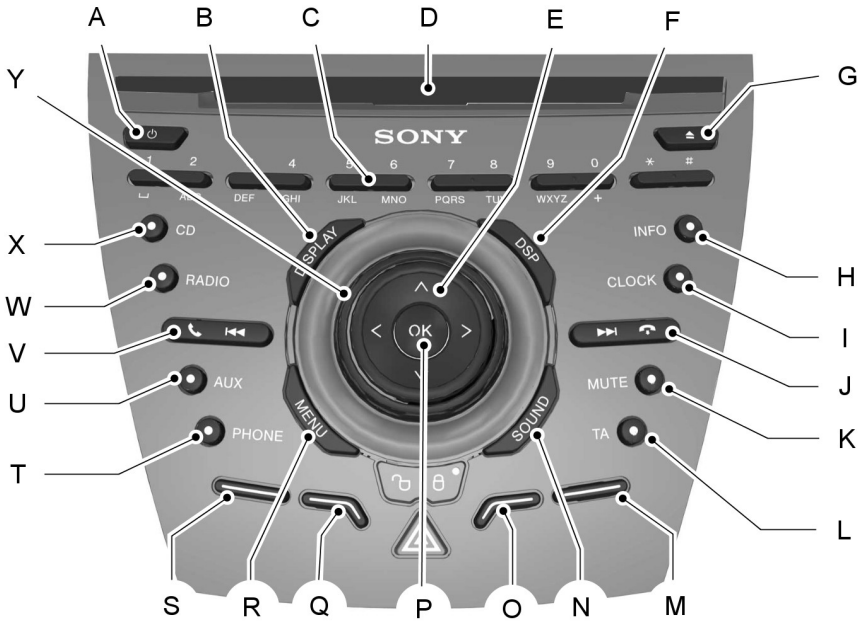

E129074

- A **Вкл., Выкл.** — данная кнопка используется для включения или выключения системы.
- B **ДИСПЛЕЙ** — данная кнопка используется для перевода дисплея в неактивный режим.
- C **Цифровая клавиатура** — данные кнопки используются для выбора частот радиостанций, ранее сохраненных в памяти. Для сохранения частоты понравившейся радиостанции нажмите и удерживайте кнопку до возвращения звука.
- D **Лоток компакт-диска** — в него помещается компакт-диск.
- E **Кнопка управления курсором** — данная кнопка используется для перемещения по пунктам меню.
- F **Обработка цифровых аудиосигналов** — данная кнопка используется для активации функций обработки цифровых аудиосигналов.
- G **«Извлечь»** — данная кнопка используется для извлечения компакт-диска.

# Аудиосистема

---

- И** **ИНФОРМАЦИЯ** — данная кнопка используется для получения информации о компакт-диске, подключенном USB устройстве или iPod.
- І** **ЧАСЫ** — данная кнопка используется для вызова функций часов.
- J** **Кнопка поиска вверх по списку** — используется для поиска в направлении увеличения частоты вещания или перехода к следующему треку компакт-диска в режиме проигрывания компакт-дисков. В режиме телефонной связи данная кнопка используется для завершения телефонного звонка. С ее помощью также можно отклонить входящий звонок.
- K** **ОТКЛЮЧЕНИЕ МИКРОФОНА** — данная кнопка используется для выключения звука, повторное нажатие включает звук.
- L** **ТА** — используется для включения или выключения функции «Дорожные сообщения» в режиме активных сообщений.
- M** **Функциональная кнопка 4** — используется для выбора различных функций аудиосистемы в зависимости от режима (например, режим воспроизведения компакт-дисков или тюнера).
- N** **ЗВУК** — данная кнопка используется для настройки акустических параметров воспроизведения, например, уровня низких и высоких частот, уровня микширования и баланса.
- O** **Функциональная кнопка 3** — используется для выбора различных функций аудиосистемы в зависимости от режима (например, режим воспроизведения компакт-дисков или тюнера).
- P** **ОК** — данная кнопка используется для подтверждения выбора.
- Q** **Функциональная кнопка 2** — используется для выбора различных функций аудиосистемы в зависимости от режима (например, режим воспроизведения компакт-дисков или тюнера).
- R** **MENU** — данная кнопка используется для выбора функций аудиосистемы.
- S** **Функциональная кнопка 1** — используется для выбора различных функций аудиосистемы в зависимости от режима (например, режим воспроизведения компакт-дисков или тюнера).
- T** **PHONE** — данная кнопка используется для вызова функции SYNC. Сначала необходимо нажать кнопку **PHONE**, затем **MENU**. См. руководство по аудиосистеме.
- U** **AUX** — данная кнопка используется для вызова функций AUX и SYNC, а также для сворачивания меню или списков.
- V** **Кнопка поиска вниз по списку** — используется для поиска в направлении уменьшения частоты вещания или перехода к предыдущему треку компакт-диска в режиме проигрывания компакт-дисков. В режиме телефонной связи данная кнопка используется для совершения телефонного звонка. С ее помощью также можно принять входящий звонок.

# Аудиосистема

- W **РАДИО** — данная кнопка используется для выбора диапазонов радиочастот, а также для сворачивания меню или списков.
- X **CD** — данная кнопка используется для переключения в режим проигрывания компакт-дисков, а также для сворачивания меню или списков.
- Y **Громкость** — данный дисковый регулятор используется для регулировки уровня громкости.

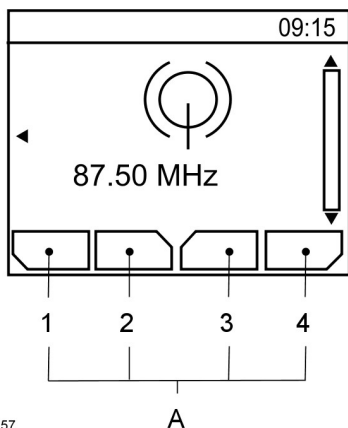

E104157

- A Описание функциональных кнопок 1-4

Работа функциональных кнопок 1-4 зависит от контекста, их функции меняются в зависимости от режима, в котором находится аудиоблок. Описание текущей функции отображается на экране.

## Кнопка Sound

С ее помощью настраивают звук (например, уровень высоких, средних и низких частот).

1. Нажмите кнопку **ЗВУК**.
2. С помощью кнопок со стрелками, обращенных влево/вправо, выберите желаемые настройки.

3. Используйте кнопки со стрелками, обращенными влево и вправо, для необходимой регулировки. На дисплее отобразится выбранный уровень громкости звучания аудиосистемы.
4. Нажмите кнопку **OK**, чтобы подтвердить новые настройки.

## Кнопка переключения диапазона частот

Нажмите кнопку **RADIO** для выбора диапазона частот.

Кнопку переключения диапазона частот можно использовать для возврата в режим радиоприемника при прослушивании звука из другого источника.

Вы также можете нажать на кнопку со стрелкой, обращенной влево, чтобы увидеть список доступных диапазонов. Выполните прокрутку до необходимого диапазона частот и нажмите кнопку **OK**.

## Управление настройкой частоты радиостанции

### Функция приема цифрового радио

**Примечание:** Система не включается автоматически при каждом включении зажигания.

# Аудиосистема

**Примечание:** Данной функцией создаются перекрестные ссылки с другими частотами одной и той же станции, например, в диапазоне FM и другими группами цифрового аудиовещания.

**Примечание:** Системой выполняется автоматическое переключение на другую соответствующую радиостанцию, когда подключенная радиостанция становится недоступной, например, при выходе из зоны покрытия.

Включение и отключение функции переключения в режиме цифрового аудиовещания. См. **Общая информация** (стр. 73).

## Поиск радиостанций

Выберите диапазон частот, нажмите и быстро отпустите одну из кнопок поиска. Аудиоблок остановится на первой радиостанции, которую он обнаружит в выбранном Вами направлении поиска.

## Ручная настройка

1. Нажмите на функциональную кнопку 2.
2. Для тонкой настройки на желаемую радиостанцию используйте кнопки с левой и правой стрелками, для перемещения по шкале с большим шагом нажмите и удерживайте эти кнопки.
3. Нажмите на кнопку **OK**, чтобы выбрать прослушиваемую радиостанцию.

## Настройка со сканированием

Сканирование позволяет слушать каждую из найденных станций в течение нескольких секунд.

1. Нажмите на функциональную кнопку 3.

2. Используйте кнопки поиска для сканирования выбранного диапазона частот в прямом или в обратном направлении.
3. Нажмите еще раз функциональную кнопку 3 или кнопку **OK**, чтобы продолжить слушать радиостанцию.

## Кнопки предварительной настройки радиостанций

Эта функция позволяет заносить в память аудиоблока частоты любимых радиостанций, вещающих в диапазонах AM и FM, и настраиваться на них, выбрав соответствующий диапазон частот и нажав на одну из кнопок предварительной настройки.

1. Настройтесь на требуемый диапазон частот
2. Настройтесь на требуемую радиостанцию.
3. Нажмите и удерживайте одну из кнопок предварительной настройки. Появится динамическая шкала и сообщение. Когда динамическая шкала полностью заполнена, радиостанция занесена в память. В качестве сигнала подтверждения на короткое время отключается звук аудиоблока.

Это может быть повторено на каждом диапазоне частот и для каждой кнопки предварительной настройки.

**Примечание:** При поездке в другую часть страны предусмотрена возможность обновления частот и названий радиостанций FM, сохраненных на кнопках предварительных настроек, если эти радиостанции вещают в этом регионе на других частотах.

## Управление автонастройкой

**Примечание:** Это сохранит в памяти до 10 радиостанций с наиболее сильным сигналом или из диапазона AM, или FM, стерев ранее внесенные в память частоты. Также возможно вручную вносить в память станции и диапазоны частот.

**Примечание:** Функцией автонастройкой можно воспользоваться как для **FMAST**, так и **AM AST**.

- Нажмите и удерживайте кнопку **RADIO**.
- После завершения поиска вновь появится звук, а частоты радиостанций с уверенным приемом будут присвоены кнопкам предварительной настройки.

## Управление информацией о дорожном движении

Многие радиовещательные станции FM-диапазона частот имеют код TP, означающий, что они передают информацию о дорожном движении.

### Включение (Вкл.) или выключение (Выкл.) функции «Дорожные сообщения»

Перед приемом дорожных сообщений требуется нажать кнопку **TA** или **TRAFFIC**. На дисплее появится обозначение TA, показывающее, что функция активирована.

Если радиоприемник уже настроен на станцию, передающую дорожные сообщения, обозначение **TP** также появится на дисплее. Если нет, аудиоблок выполнит поиск информации о дорожном движении.

Выпуски дорожной информации автоматически прерывают нормальный режим работы радиоприемника или проигрывателя CD. На дисплее появляется сообщение «Дорожные сообщения».

Если радиостанция, настроенная или задействованная при помощи кнопки предварительной настройки, не транслирует дорожную информацию, аудиоблок остается настроенным на эту радиостанцию, если функции **TA** или **TRAFFIC** не выключить, а затем включить снова.

**Примечание:** Если функция «Дорожные сообщения» включена, то при выборе текущих настроек или при настройке вручную на станцию, не передающую дорожные сообщения, данные сообщения не будут слышны.

**Примечание:** Если при прослушивании станций, не передающих дорожные сообщения, выключить и включить функцию TA, будет произведен поиск станций с кодом TP.

### Громкость трансляции дорожных сообщений

Дорожные сообщения прерывают обычные передачи и транслируются с предварительно заданным минимальным уровнем громкости, который, как правило, выше обычной громкости прослушивания программ.

Для того чтобы отрегулировать предварительно заданную громкость:

- Используйте регулятор громкости для регулировки во время прослушивания дорожных сообщений. Выбранный уровень будет показан на дисплее.

# Аудиосистема

---

## Прекращение передачи дорожных сообщений

После окончания передачи каждого дорожного сообщения аудиоблок возвращается в нормальный режим работы. Для прерывания дорожных сообщений нажмите кнопку **ТА** или **TRAFFIC** во время передачи сообщения.

**Примечание:** Если нажать на кнопку **ТА** или **TRAFFIC** в любое другое время, передача всех сообщений будет отключена.

## Автоматическая регулировка уровня громкости

Автоматическая регулировка громкости регулирует, когда это возможно, уровень громкости для компенсации шумов, сопровождающих работу двигателя и возникающих при движении.

1. Нажмите на кнопку **MENU**.
2. Выберите **AUDIO** или **НАСТРОЙКИ АУДИО**.
3. Выберите **AVC LEVEL** или **АДАПТ. ГРОМК..**
4. Для настройки используйте кнопки со стрелками влево или вправо.
5. Нажмите кнопку **OK** для подтверждения выбора.
6. Нажмите на кнопку **MENU** для возврата.

## Обработка цифровых аудиосигналов (DSP)

### Обработка цифровых аудиосигналов (DSP) с учетом присутствия людей

Включение данной функции позволяет системе учитывать удаленность каждого слушателя от различных акустических динамиков. Для этого необходимо выбрать сиденье, с учетом положения которого будут оптимизированы характеристики системы.

### Эквалайзер системы обработки цифровых аудиосигналов (DSP)

Выберите музыкальный стиль, отвечающий Вашим предпочтениям. Параметры аудиосистемы изменятся соответствующим образом для обеспечения наилучшего качества звучания.

### Изменение установок системы обработки цифровых аудиосигналов (DSP)

1. Нажмите на кнопку **MENU**.
2. Выберите **AUDIO** или **НАСТРОЙКИ АУДИО**.
3. Выберите необходимую функцию системы DSP.
4. Нажмите на кнопку **OK**.
5. С помощью кнопок со стрелками, обращенных влево/вправо, выберите желаемые настройки.
6. Нажмите кнопку **OK** для подтверждения выбора.
7. Нажмите на кнопку **MENU** для возврата.

## Передачи выпусков новостей

Аудиосистема может прерывать обычные передачи станций FM-диапазона или станций, связанных системой RDS-EON, новостными сообщениями, которые передаются так же, как и дорожные сообщения.

Во время трансляции выпусков новостей на экране будет показано, что имеется входящее сообщение. Выпуски новостей транслируются с таким же предварительно настроенным уровнем громкости, что и дорожные сообщения.

1. Нажмите на кнопку **MENU**.
2. Выберите **AUDIO** или **НАСТРОЙКИ АУДИО**.
3. Перейдите к функции **НОВОСТИ** и включите или отключите ее при помощи кнопки **OK**.
4. Нажмите на кнопку **MENU** для возврата.

## Альтернативные частоты

Большая часть радиостанций диапазона FM имеет идентификационный код, который может быть использован аудиоблоком для их распознавания.

Если в радиоприемнике включена функция поиска альтернативных частот, то при перемещении из одного региона в другой радиоприемник будет подключаться к радиостанции с наиболее сильным сигналом.

Однако в определенных условиях настройка на альтернативную частоту может временно нарушать нормальный прием.

Если выбран данный режим, система будет непрерывно оценивать мощность сигнала и, если становится доступным более сильный сигнал, система переключится на соответствующую альтернативную частоту. В процессе проверки списка альтернативных частот звук отключается, и, если необходимо, аудиоблок выполняет однократный поиск истинной альтернативной частоты в выбранном диапазоне частот.

После нахождения альтернативной частоты трансляция возобновляется, или, если альтернативная частота не найдена, аудиоблок возвращается к исходной частоте, занесенной в память.

Если она выбрана, на экране появляется сообщение AF.

1. Нажмите на кнопку **MENU**.
2. Выберите **AUDIO** или **НАСТРОЙКИ АУДИО**.
3. Перейдите к функции альтернативной частоты **АЛЬТЕРН. ЧАСТ.** или **АЛЬТЕРНАТИВНАЯ ЧАСТ.**, включите или отключите эту функцию при помощи кнопки **OK**.
4. Нажмите на кнопку **MENU** для возврата.

## Режим регионального вещания

Режим регионального вещания влияет на работу функции автоматического выбора частот местных сетей, передающих программы одного и того же вещателя. Вещатели могут использовать крупные сети передающих станций, покрывающих значительную часть страны. В определенные часы общая сеть может

# Аудиосистема

разделяться на несколько региональных подсетей, как правило, вокруг крупных городов. Когда сеть не разделена на региональные подсети, все станции передают одну и ту же программу.

Режим регионального вещания **ВКЛЮЧЕН**. Данный режим предотвращает случайную смену частот, когда соседние части сети передают разные программы.

Режим регионального вещания **ВЫКЛЮЧЕН**. Это обеспечивает более полное покрытие, если соседние региональные подсети передают одно и то же, но может вызывать случайные переключения частот, если программы отличаются.

1. Нажмите на кнопку **MENU**.
2. Выберите **AUDIO** или **НАСТРОЙКИ АУДИО**.
3. Выберите опцию **RDS МЕСТНЫЙ**, включите или отключите ее с помощью кнопки **OK**.
4. Нажмите на кнопку **MENU** для возврата.

## ЦИФРОВОЕ РАДИОВЕЩАНИЕ

**Примечание:** Зона покрытия в разных регионах различается и влияет на качество приема. Зона покрытия может быть национальной, региональной или местной.

Система позволяет вам слушать радиостанции цифрового аудиовещания (DAB).

Поддерживаются следующие форматы:

- Цифровое аудиовещание
- DAB+
- DMB-Audio.

## Группы радиостанций

**Примечание:** На переход от одной группы радиостанций к другой может потребоваться некоторое время, пока система не перенастроится на следующую группу. В режиме синхронизации звук радиоприемника приглушен.

Радиостанции объединены в группы. Каждая группа может состоять из нескольких различных радиостанций.

Когда вы слушаете радиостанцию, вы можете вывести на дисплей название ее группы, нажав функциональную кнопку 2. Название радиостанции отображается ниже названия группы.

## Выбор диапазона радиочастот

Принцип работы DAB1 и DAB2 — аналогичен. Вы можете сохранять в памяти до 10 различных радиостанций в каждом диапазоне радиочастот.

1. Нажмите кнопку **RADIO**.
2. Для отображения списка доступных диапазонов радиочастот нажмите кнопку с левой стрелкой.
3. Выберите **DAB1** или **DAB2**.

## Управление настройкой частоты радиостанции

**Примечание:** Когда вы достигнете первой или последней радиостанции в группе, режим настройки перейдет к следующей группе. Во время такой смены может произойти небольшая задержка, в течение которой звук радиоприемника будет приглушен.

Нажмите на кнопку **RADIO** и выберите пункты **DAB1** или **DAB2**. Обе группы запрограммированных радиостанций управляются аналогичным образом, обеспечивая возможность программирования до 10 радиостанций.

# Аудиосистема

## Поиск радиостанций

1. Выберите радиостанцию.
2. Нажмите кнопку поиска. Радио остановится на первой радиостанции, найденной в выбранном направлении.

## Список радиостанций

**Примечание:** На дисплее показываются только радиостанции из текущей группы.

Эта функция отображает все доступные станции в списке.

1. Выберите радиостанцию.
2. Нажмите на функциональную кнопку 1.
3. Чтобы перейти к нужной вам станции, нажимайте кнопки со стрелками вверх и вниз.
4. чтобы подтвердить ваш выбор, нажмите кнопку **OK**.

## Ручная настройка

1. Выберите радиостанцию.
2. Нажмите на функциональную кнопку 2.
3. Чтобы выполнять поиск по диапазону частот с небольшим шагом, нажимайте кнопки со стрелками влево и вправо. Чтобы выполнять быстрый поиск по диапазону частот, нажмите и удерживайте кнопки.
4. чтобы подтвердить ваш выбор, нажмите кнопку **OK**.

## Настройка со сканированием

Эта функция позволяет вам прослушивать каждую радиостанцию по несколько секунд при выполнении поиска по диапазону.

1. Выберите радиостанцию.

2. Нажмите на функциональную кнопку 3.
3. Чтобы начать сканирование, нажмите кнопку поиска.
4. Чтобы продолжить слушать текущую радиостанцию, нажмите функциональную кнопку 3 или **OK**.

## Кнопки предварительной настройки радиостанций

**Примечание:** Запрограммированные соответствующими кнопками радиостанции могут не всегда оказываться доступными, если вы покинули зону покрытия. Если это произойдет, звук радиоприемника будет приглушен.

Эта функция позволяет вам хранить до 10 любимых радиостанций из каждой группы в каждом программируемом блоке. Их можно послушать, выбрав цифровой диапазон частот и нажав одну из кнопок предварительного программирования.

1. Выберите радиостанцию.
2. Нажмите и удерживайте одну из кнопок предварительной настройки. Появится динамическая шкала и сообщение. Когда динамическая шкала полностью заполнена, радиостанция занесена в память. В качестве сигнала подтверждения на короткое время отключается звук аудиоблока.

## Радиотекст

**Примечание:** Дополнительная информация может не всегда быть доступной.

Вы можете вывести на дисплей дополнительную информацию, например, имя исполнителя, новости и т. п. Чтобы включить эту функцию, выберите радиостанцию и нажмите функциональную кнопку 4.

# Аудиосистема

## Функция переключения

**Примечание:** Если для цифровой станции не предусмотрена соответствующая радиостанция FM-диапазона, то при попытке переключения звук аудиосистемы будет отключен.

**Примечание:** При переключении на соответствующую станцию FM-диапазона под названием радиостанции будет отображаться значок FM.

Если вы покинули зону покрытия данной частоты, эта функция позволяет системе автоматически переключаться на соответствующую частоту, например, из цифрового режима в FM-диапазон.

Вы можете включать и выключать эту функцию, используя информационный дисплей. См. **Общая информация** (стр. 73).

## ДОПОЛНИТЕЛЬНЫЙ РАЗЪЕМ

### ПРЕДУПРЕЖДЕНИЯ



Вождение с отвлеченным сознанием может повлечь потерю контроля над автомобилем, аварию и телесные повреждения. Мы настоятельно рекомендуем соблюдать крайнюю осторожность при использовании любых устройств или функций, которые могут отвлечь ваше внимание от дороги. Ваша первоочередная ответственность — безопасная эксплуатация вашего автомобиля. Рекомендуется воздержаться от использования любых портативных устройств во время вождения, а также рекомендуется по возможности использовать системы с

### ПРЕДУПРЕЖДЕНИЯ

голосовым управлением. Внимательно ознакомьтесь со всеми применимыми требованиями местного законодательства касательно использования электронных устройств во время вождения.



В целях обеспечения безопасности не подсоединяйте портативный музыкальный плеер и не изменяйте его настройки, когда автомобиль находится в движении.



Во время движения автомобиля храните переносной музыкальный плеер в безопасном месте, например, в центральной консоли или в перчаточном ящике. При столкновении или неожиданной остановке твердые предметы могут перемещаться по непредсказуемой траектории и могут стать причиной получения серьезных травм. Удлинитель аудиосистемы должен быть достаточно длинным, чтобы переносной музыкальный плеер можно было убрать в безопасное место на время вождения.

Дополнительное гнездо входа позволяет подсоединять переносной музыкальный плеер и воспроизводить записанную на нем музыку через динамики автомобиля. Можно использовать любой переносной музыкальный плеер, предназначенный для использования с наушниками. Удлинитель аудиосистемы должен иметь вилочные разъемы размером три с половиной миллиметра (одна восьмая дюйма) с каждого конца.

1. Убедитесь, что автомобиль, радио и переносной музыкальный плеер выключены, и переместите рычаг переключения передач в положение **P**.

## Аудиосистема

2. Вставьте удлинитель от переносного музыкального плеера в дополнительное гнездо входа.
3. Включите радиоприемник. Выберите настроенную станцию FM или CD.
4. Отрегулируйте громкость по необходимости.
5. Включите переносной музыкальный плеер и установите громкость на половину максимального значения.
6. Нажмите **AUX** пока на дисплее не появится **LINE** или **LINE IN**. Музыка с устройства должна быть слышна, даже если на небольшой громкости.
7. Отрегулируйте громкость на переносном музыкальном плеере в соответствии с уровнем громкости станции FM или CD. Это можно сделать, переключаясь попеременно между управлением AUX/FM и CD.

### УСТРАНЕНИЕ НЕПОЛАДОК В РАБОТЕ АУДИОСИСТЕМЫ

Дисплеи аудиоблоков	Нарушения в работе проигрывателя
ПРОВЕРЬТЕ CD	Общее сообщение об ошибке проигрывателя CD, возникающее при ошибке чтения CD, если загружен CD с данными и т.д. Убедитесь, что диск вставлен правильной стороной вверх. Очистите поверхность диска и повторите попытку, или загрузите в проигрыватель другой аудиодиск. Если ошибка не устранена, обратитесь к дилеру.
ПРОИГРЫВ. CD ОШИБКА	Общее сообщение о наличии неполадок, возникающее при сбое проигрывателя CD, например, при неисправности механизма.
ПРОИГР. CD ВЫС. ТЕМП.	Чрезмерно высокая наружная температура - аудиоблок не будет работать, пока он не остынет.

## ОБЩАЯ ИНФОРМАЦИЯ

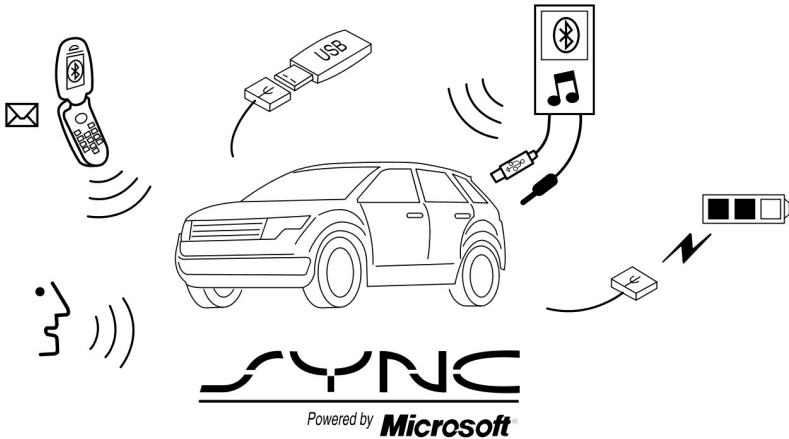

E142598

SYNC® — внутрисалонная коммуникационная система, работающая с мобильным телефоном и портативным медиаплеером, имеющими Bluetooth-модули.

Это позволяет вам:

- делать и принимать звонки;
- считывать и воспроизводить музыку с вашего портативного плеера
- использовать помощь в экстренных ситуациях;
- пользоваться записями телефонной книги и воспроизводить музыку с помощью голосовых команд;
- воспроизводить музыку с подключенного телефона;
- выбрать заранее заданные сообщения;

- использовать передовую систему распознавания голоса;
- производить зарядку вашего USB-устройства (если это устройство поддерживает эту функцию).

Перед использованием вашего устройства с SYNC обязательно ознакомьтесь с пользовательским руководством этого устройства.

### Поддержка

Для более подробных указаний свяжитесь с авторизованным дилером. Для получения более подробной информации посетите региональный веб-сайт компании Ford.

## Информация по безопасности

### ПРЕДУПРЕЖДЕНИЕ



Вождение с отвлеčenным вниманием может привести к потере контроля над автомобилем, аварии и телесным повреждениям. Мы настоятельно рекомендуем соблюдать крайнюю осторожность при использовании любых устройств, которые могут отвлечь ваше внимание от дороги. Ваша первоочередная ответственность — безопасная эксплуатация вашего автомобиля. Мы рекомендуем воздержаться от использования любых портативных устройств во время вождения и призываем по возможности использовать системы с голосовым управлением, а также рекомендуем ознакомиться с применимым федеральным и местным законодательством, регулирующим использование электронных устройств во время вождения.

Соблюдайте следующие меры предосторожности при использовании SYNC:

- Не эксплуатируйте воспроизводящие устройства, если шнуры или кабели питания оборваны или повреждены. Осторожно уберите провода и кабели в место, где на них нельзя наступить и они не могут помешать использованию педалей, сидений, салона или возможности безопасно управлять автомобилем.
- Не оставляйте воспроизводящие устройства в автомобиле во время экстремальных условий, поскольку это может вызвать их повреждение. Дополнительные сведения см. в пользовательском руководстве вашего устройства.
- Не пытайтесь обслуживать или ремонтировать систему. Обратитесь к авторизованному дилеру.

### Конфиденциальность информации

Когда мобильный телефон подсоединен к SYNC, система создает профиль, связанный с вашим мобильным телефоном. Данный профиль создается для того, чтобы обеспечить выполнение большего числа функций и для более эффективной работы. Кроме других сведений, этот профиль может содержать данные телефонной книги, СМС (прочитанные и непрочитанные) и журнал звонков. История звонков содержит также и звонки, совершенные при отсутствии подключения сотового телефона к системе. Когда вы подключаете медиа-плеер, система создает и сохраняет индекс поддерживаемого медиа-контента. Система также записывает короткий журнал длительностью примерно 10

минут обо всех совершенных недавно операциях в системе. Профиль журнала и другие данные системы можно использовать для улучшения системы, а также для диагностики любых проблем, которые могут возникнуть.

Профиль сотового телефона, индекс медиа-плеера и журнал остаются в памяти системы, пока вы не удалите их. Они доступны в вашем автомобиле только когда вы подключаете свой телефон или медиа-плеер. Если вы больше не планируете использовать систему или автомобиль, рекомендуется выполнить главный сброс, чтобы стереть всю хранящуюся информацию. См. **Информационные дисплеи** (стр. 73).

Для доступа к системным данным необходимо специальное оборудование. Также требуется доступ к модулю SYNC вашего автомобиля. Мы не будем использовать доступ к системным данным с любыми целями, кроме указанных выше, без вашего разрешения. Доступ к системным данным может быть использован только по распоряжению суда, других уполномоченных органов власти или третьей стороны, действующей на основании законных властных полномочий. Другие стороны могут получать доступ к информации независимо от компании Ford. Более полная информация о политике конфиденциальности доступна. См. **Приложения и службы SYNC™** (стр. 267).

## ИСПОЛЬЗОВАНИЕ ФУНКЦИИ РАСПОЗНАВАНИЯ РЕЧИ

Данная система позволяет вам управлять с помощью голосовых команд многими функциями. Она позволяет вам держать руки на руле и сосредоточиться на окружающей вас дорожной обстановке.

### Полезные советы

Убедитесь, что в автомобиле настолько тихо, насколько возможно. Шум ветра из открытых окон, а также вибрация от неровностей дороги могут препятствовать правильному распознаванию системой голосовых команд.

Перед подачей голосовой команды дождитесь конца системного оповещения и следующего за ним единичного гудка. Любые команды, произнесенные до этого, не будут восприниматься системой.

Говорите естественно, без долгих пауз между словами.

Когда система говорит, вы в любой момент можете прервать ее путем нажатия на кнопку голосового управления. Голосовую сессию также можно прервать в любое время путем нажатия и удержания кнопки голосового управления.

### Начало голосового сеанса



Нажмите кнопку Voice. На экран будет выведен список доступных голосовых команд.

Произнесите	Если вы хотите
«Инициализация»	Воспроизведение потокового аудио с мобильного телефона
«Отменить»	Отменить запрошенное действие.
«Линейный вход»	Получить доступ к устройству, подключенному к дополнительному гнезду входа.
«Телефон»	Делать звонки.
«SYNC»	Вернуться в главное меню.
«USB»	Получить доступ к устройству, подключенному к USB-порту.
«Голосовые настройки»	Отрегулировать уровень голосовых команд и обратной связи.
«Помощь»	Прослушать перечень голосовых команд, доступных в текущем режиме.

## Взаимодействие с системой и обратная связь

Система предоставляет обратную связь с помощью звуковых сигналов, запросов, вопросов и речевых подтверждений, в зависимости от ситуации и выбранного уровня взаимодействия. Вы можете настроить систему распознавания голоса на предоставление большего или меньшего количества инструкций и обратной связи.

По умолчанию система настроена на самый высокий уровень взаимодействия, чтобы помочь вам изучить, как пользоваться системой. Вы можете изменить эти настройки в любое время.

### Регулировка уровня взаимодействия



Нажмите кнопку Voice. При запросе произнесите «Голосовые настройки» и затем одно из следующего:

Когда вы говорите	Система
«Интерактивный режим для опытных»	Предоставляет меньше звукового взаимодействия и больше подтверждений сигналами.
«Интерактивный режим для начинающих»	Предоставляет более подробное взаимодействие и указания.

Система по умолчанию настроена на стандартный режим взаимодействия.

Запросы на подтверждение представляют собой короткие вопросы, задаваемые системой, когда она не уверена в вашем запросе или когда имеется несколько возможных ответов на ваш запрос. Например, система может переспросить, действительно ли

была подана команда «Телефон».

Для изменения настроек запросов на подтверждение нажмите кнопку голосового управления. При запросе произнесите «Голосовые настройки» и затем одно из следующего:

Когда вы говорите	Система
«Выключить подтверждения.»	Делает наилучшее предположение, выполняя поданную команду. Иногда может запрашивать подтверждение настроек.
«Включить подтверждения.»	Запрашивает подтверждение вашим голосовым командам посредством коротких вопросов.

Система создает перечень возможных вариантов ответа, когда она имеет одинаковый уровень уверенности для нескольких вариантов распознавания вашей голосовой команды. Когда режим включен, система может запрашивать вас не более четырех раз с целью прояснения команды.

Например, произнесите «один» после гудка, чтобы позвонить домой Джону Ду. Произнесите «два» после гудка, чтобы позвонить Джону Ду на мобильный. Произнесите «три» после гудка, чтобы позвонить домой Джейн Ду.

Такая же логика используется и при управлении медиа-контентом. Например, произнесите «один» после гудка, чтобы воспроизвести Джона Ду. Произнесите «два» после гудка, чтобы воспроизвести Джонни Ду. Произнесите «три» после гудка, чтобы воспроизвести Джейн Ду.

Когда вы говорите	Система
«Выключить список доступн. устр.»	Выдает оптимальные подсказки из списка доступных устройств. Иногда может запрашивать подтверждение настроек.
«Включить список доступн. устр.»	Уточняет ваши голосовые команды с помощью медиа-вариантов ответа.
«Выключить список доступн. тел.»	Выдает оптимальные подсказки из списка доступных телефонов. Иногда может запрашивать подтверждение настроек.
«Включить список доступн. тел.»	Уточняет ваши голосовые команды «Включить список доступн. тел.» для списка доступных телефонов.

## Изменение параметров системы голосового управления

С помощью информационно-развлекательного дисплея вы можете изменять параметры голосового управления.

1. Нажмите на кнопку **MENU**.
2. Выберите **SYNC-Настр.**
3. Выберите **Голос. настрой.**

## ИСПОЛЬЗОВАНИЕ SYNC™ НА ВАШЕМ ТЕЛЕФОН

Звонки в режиме громкой связи — одна из основных функций SYNC. Система поддерживает большое количество функций, однако многие из них зависят от функциональности вашего мобильного телефона.

По меньшей мере, большинство мобильных телефонов с беспроводным модулем, работающим по технологии Bluetooth, поддерживают следующие функции:

- ответ на входящие звонки;
- прекращение звонка;
- выключить громкую связь;
- набор номера;
- повторный набор номера;
- уведомление об ожидающем звонке;
- отображение идентификатора звонящего.

Другие функции, такие как отправка текстовых сообщений с помощью Bluetooth и автоматическая загрузка телефонного книги, являются функциями, зависящими от функциональности телефона. Чтобы проверить совместимость вашего мобильного телефона, см. руководство пользователя по вашему телефону или посетите региональный сайт Ford.

## Первое установление связи мобильного телефона

**Примечание:** Необходимо включить зажигание и аудиоблок.

**Примечание:** Для перемещения по меню нажимайте кнопки «Вверх» и «Вниз» на вашей аудиосистеме.

Установление беспроводной связи вашего мобильного телефона с системой позволяет вам совершать и принимать звонки в режиме громкой связи.

1. Прежде чем начинать поиск, убедитесь, что в мобильном телефоне активирован модуль Bluetooth. При необходимости см. руководство пользователя по вашему устройству.
2. Нажмите на кнопку **PHONE**. После того как на дисплее появилось сообщение об отсутствии подключенных телефонов, выберите опцию добавления.
3. Когда на дисплее появится сообщение, предлагающее установить связь, выполните поиск SYNC на вашем сотовом телефоне, чтобы запустить процесс установления связи.
4. Когда на экране вашего мобильного телефона появится соответственный запрос, введите 6-значный ПИН-код, предоставленный SYNC, на дисплее аудиосистемы. При успешном сопряжении на дисплее отобразится соответствующее сообщение.

В зависимости от возможностей вашего мобильного телефона и вашего рынка, система может запросить у вас подтверждение некоторых действий. Например, следует ли установить текущий телефон в качестве основного (телефон, с которым SYNC пытается соединиться в первую очередь при запуске автомобиля), следует ли загрузить телефонную книгу и др.

## Установление связи последующих мобильных телефонов

**Примечание:** Необходимо включить зажигание и аудиоблок.

**Примечание:** Для перемещения по меню нажимайте кнопки «Вверх» и «Вниз» на вашей аудиосистеме.

1. Прежде чем начинать поиск, убедитесь, что в мобильном телефоне активирован модуль Bluetooth. При необходимости см. руководство пользователя по вашему устройству.
2. Нажмите на кнопку **PHONE**.
3. Выберите опцию поиска устройств Bluetooth.
4. Нажмите кнопку **OK**.
5. Выберите опцию «Добавить». После этого запустится процесс установления связи.
6. Когда на дисплее появится сообщение, предлагающее установить связь, выполните поиск SYNC на вашем устройстве, чтобы запустить процесс установления связи.

7. Когда на экране вашего мобильного телефона появится соответственный запрос, введите 6-значный ПИН-код, предоставленный SYNC, на дисплее аудиосистемы. При успешном сопряжении на дисплее отобразится соответствующее сообщение.
- Система может запросить у вас подтверждение некоторых действий, например, назначить ли текущий телефон основным, загрузить ли адресную книгу телефона и т.п.

## Голосовые команды мобильного телефона

«Телефон»	
«Позвонить <имя>» <sup>1</sup>	«Выключить громкую связь»
«Позвонить <имя> домой» <sup>1</sup>	«Удерж.»
«Позвонить <имя> на работу» <sup>1</sup>	«Объединить звонки»
«Позвонить <имя> в бюро» <sup>1</sup>	«Меню» <sup>2,4</sup>
«Позвонить <имя> на мобильный телефон» <sup>1</sup>	«Телефонная книга <имя>» <sup>2</sup>
«Позвонить <имя> на другой номер» <sup>1</sup>	«Телефонная книга <имя> домашний телефон» <sup>2</sup>
«Принятые звонки» <sup>2</sup>	«Телефонная книга <имя> рабочий телефон» <sup>2</sup>
«Пропущенные звонки» <sup>2</sup>	«Телефонная книга <имя> рабочий телефон» <sup>2</sup>
«Набран» <sup>2</sup>	«Телефонная книга <имя> мобильный телефон» <sup>2</sup>
«Связи» <sup>2</sup>	«Телефонная книга <имя> другое» <sup>2</sup>
«Набрать» <sup>1,3</sup>	-

<sup>1</sup> Перед произнесением этих команд слово «телефон» произносить не требуется.

<sup>2</sup> Данные команды не доступны, пока по Bluetooth-соединению не будет полностью загружена телефонная книга.

<sup>3</sup> См. таблицу **Набр.** ниже.

<sup>4</sup> См. таблицу **Menu** ниже.

## Команды управления телефонной книгой

Когда вы командуете системе выдать из телефонной книги имя, номер и т.д.,

запрошенная информация появляется на дисплее аудиосистемы. Нажмите кнопку голосового управления и произнесите «Вызвать», чтобы позвонить выбранному абоненту.

Dial
«112» (один-один-два) и др.
«700» (семьсот)
«800» (восемьсот)
«900» (девятьсот)
«Знак», (#)
«Номер <0-9>»
«Звездочка» (*)
«Удалить» (удаляет все введенные цифры)
«Исправить» (удаляет одну цифру)
«Плюс»
«Звезда»

**Примечание:** Чтобы выйти из режима набора номера, нажмите и удерживайте кнопку PHONE или любую другую кнопку на аудиоблоке.

Menu
«[Телефонные] Связи»
«[Телефон] Выключить уведомление о СМС»
«([Телефон] Включить уведомление о СМС»
«[Телефон] Выбрать мелодию телефона»
«[Телефон] Выбрать мелодию 1»
«[Телефон] Выбрать мелодию 2»
«[Телефон] Выбрать мелодию 3»
«[Телефон] Отключить мелодию»

Menu
«Имя телефона»
«Входящие СМС»

Слова, заключенные в круглые скобки, являются необязательными и не должны непременно произноситься, чтобы система поняла команду.

## Звонок

1. Нажмите кнопку VOICE и при появлении запроса произнесите "Позвонить <имя>" или "Набрать", а затем номер.
2. Когда система подтвердит номер, чтобы инициировать звонок, еще раз произнесите команду "Набрать".

Чтобы стереть последнюю произнесенную цифру, произнесите "Исправить" или нажмите кнопку левой стрелки на аудиоблоке. Чтобы стереть все произнесенные цифры, произнесите "Удалить" или нажмите и удерживайте кнопку левой стрелки на аудиоблоке.

Для завершения вызова нажмите кнопку отбоя на рулевом колесе или выберите «Отбой» на дисплее аудиосистемы и нажмите **ОК**.

## Принятие вызовов

При принятии звонков вы можете:

- Для ответа на вызов нажмите кнопку «Принять вызов» на рулевом колесе или выберите «Принять вызов» на дисплее аудиосистемы. Нажмите на кнопку **ОК**.
- Чтобы сбросить звонок, нажмите кнопку «Сбросить звонок» на рулевом колесе или выберите опцию «Сбросить звонок» на дисплее аудиосистемы. Нажмите на кнопку **ОК**.
- Для игнорирования вызова не предпринимайте никаких действий.

## Настройки телефона во время активного вызова

Во время активного вызова вам становятся доступны такие дополнительные функции меню, как постановка звонка на удержание, объединение звонков и т.д.

Для получения доступа к данному меню выберите одну из доступных настроек внизу экрана аудиосистемы или опцию «Ещё».

<b>Когда вы выбираете</b>	<b>Вы можете</b>
От.мик	Выключите микрофон, установленный в автомобиле. Для включения микрофона повторно выберите ту же опцию.
Тихо	Переключить вызов из режима активного вызова в режим громкой связи на ваш мобильный телефон для большей конфиденциальности общения. Когда она выбрана, на экране появляется сообщение «Громкая связь отключена».
Удерж.	Поставить активный звонок на удержание. Когда она выбрана, на экране появляется сообщение «Звонок на удержании».
Набрать номер	При помощи цифровой клавиатуры аудиосистемы вводить цифры, например, пароль.
Юбъед. звонки	Объедините два отдельных звонка. Система поддерживает режим телефонной конференции с максимум тремя абонентами. 1. Выберите опцию «Еще». 2. Чтобы сделать второй вызов найдите необходимого абонента с помощью системы или используя голосовые команды. При активном втором вызове выберите опцию «Еще». 3. Прокрутите список опций до "Присоединить звонок" и нажмите кнопку <b>OK</b> .
Телефонная книга	Откройте список абонентов в вашей телефонной книге. 1. Выберите опцию «Еще». 2. Прокрутите список опций до «Адресная книга» и нажмите кнопку <b>OK</b> . 3. Выполните прокрутку по списку абонентов в телефонной книге. 4. Нажмите кнопку <b>OK</b> еще раз, когда на дисплее аудиосистемы появится необходимый пункт. 5. Нажмите кнопку <b>OK</b> или «Набр.», чтобы позвонить выбранному абоненту.
Журнал звон.	Откройте журнал истории ваших звонков. 1. Выберите опцию «Еще». 2. Прокрутите список опций, пока не появится "История звонков" и нажмите кнопку <b>OK</b> . 3. Выполните прокрутку по опциям вашего журнала звонков (входящие, исходящие или пропущенные).

Когда вы выбираете	Вы можете
	4. Нажмите кнопку <b>OK</b> еще раз, когда на дисплее аудиосистемы появится необходимый пункт. 5. Нажмите кнопку <b>OK</b> или «Набр.», чтобы позвонить выбранному абоненту.

## Выбор функций с помощью меню сотового телефона

Обеспечивается доступ к журналу звонков, телефонной книге, отправленным СМС, а также настройкам сотового телефона и системы. Также данное меню позволяет воспользоваться такими расширенными функциями как вызов службы экстренной помощи.

1. Нажмите кнопку **PHONE**, чтобы войти в меню сотового телефона.
2. Выберите одну из доступных опций.

Когда вы выбираете	Вы можете
Набрать номер	Наберите номер с помощью цифровой клавиатуры аудиосистемы.
Повторн. набор	Набирает повторно последний набранный номер (если доступно). Нажмите кнопку <b>OK</b> для выбора.
Phonebook <sup>12</sup>	Открывает доступ к вашей телефонной книге. 1. Нажмите кнопку <b>OK</b> для подтверждения и входа. Для быстрого доступа к категориям, расположенным в алфавитном порядке, можно воспользоваться кнопками в нижней части экрана. Для быстрого передвижения по списку можно воспользоваться кнопками с буквами цифровой клавиатуры. 2. Выполните прокрутку по списку абонентов в телефонной книге. 3. Нажмите кнопку <b>OK</b> еще раз, когда на дисплее аудиосистемы появится необходимый пункт. 4. Нажмите кнопку <b>OK</b> или «Набр.», чтобы позвонить выбранному абоненту.
Журнал звон. <sup>1</sup>	Позволяет открыть любые ранее набранные, полученные или пропущенные звонки. 1. Нажмите кнопку <b>OK</b> для выбора.

Когда вы выбираете	Вы можете
	<p>2. Выполните прокрутку для выбора пунктов «Входящие звонки», «Исходящие звонки» или «Пропущенные звонки». Нажмите кнопку <b>OK</b> для включения выбранной функции.</p> <p>3. Нажмите кнопку <b>OK</b> или «Набр.», чтобы позвонить выбранному абоненту.</p> <p>Система пытается автоматически загрузить вашу телефонную книгу и журнал вызовов при каждом подключении мобильного телефона к системе. Вы должны включить функцию автоматической загрузки, если ваш телефон ее поддерживает.</p>
Быстр. набор	<p>Выберите одну из десяти записей быстрого набора. Для установки быстрого набора войдите в телефонную книгу, затем нажмите и удерживайте одну из кнопок на цифровой клавиатуре аудиосистемы.</p>
СМС <sup>1</sup>	<p>Отправлять, загружать и удалять текстовые сообщения.</p>
BT устр-ва	<p>Получать доступ к пунктам меню Bluetooth устройства (добавить, подсоединить, установить как основное, включить/выключить, удалить).</p>
Настройки тел. <sup>1</sup>	<p>Просматривать различные настройки и функции на вашем телефоне.</p>
Функция «Экстренная помощь»	<p>Включать или выключать вызов служб экстренной помощи системы SYNC.</p>

<sup>1</sup> Данная функция зависит от модели телефона.

## СМС

**Примечание:** Данная функция зависит от модели телефона.

Система позволяет вам получать, отправлять, загружать и удалять текстовые сообщения. Система также может читать для вас входящие текстовые сообщения, так что вы можете не отрывать глаз от дороги.

## Прием СМС

**Примечание:** Ваш телефон должен поддерживать загрузку СМС с помощью Bluetooth, чтобы получать входящие СМС.

**Примечание:** В каждом текстовом сообщении допускается только один получатель.

Когда приходит новое сообщение, звучит звуковой сигнал и дисплей отображает, что у вас новое сообщение.

У вас есть следующие варианты:

- Нажмите кнопку «Вслух», чтобы система прочитала вам сообщение.
- Нажать кнопку «Просм.», чтобы открыть текстовое сообщение. Нажмите кнопку «Игнор.» или не предпринимайте никаких действий, и СМС попадет в папку «Входящие». Нажатие данной кнопки обеспечивает возможность прослушивания сообщения, просмотра других сообщений или выбора пункта меню «Еще».
- Нажмите кнопку голосового управления и произнесите «Прочитать СМС».
- Для просмотра списка используйте опцию «Еще» или кнопки со стрелками. Выберите одну из следующих возможностей:
  - **Ответ отправителю** : Нажмите кнопку **ОК**, чтобы открыть, и затем выполните прокрутку по перечню заранее определенных сообщений, чтобы отправить.
  - **Звонок отправителю** : Нажмите **ОК**, чтобы позвонить отправителю сообщения.
  - **Переслать СМС** : Нажмите кнопку **ОК**, чтобы переслать сообщение кому-либо из вашей телефонной книги или из журнала звонков. Также можно выбрать опцию «Ввести номер» и ввести телефонный номер.

### Отправка, загрузка и удаление ваших текстовых сообщений

1. Нажмите на кнопку **PHONE**.
2. Выберите пункт «СМС», а затем нажмите кнопку **ОК**.

На дисплее появится список доступных СМС.

Для выбора будут доступны следующие пункты:

- **Новое** — Позволяет отправить новое СМС, основанное на одном из 15 заранее заданных сообщений.
- **Просм.** — Позволяет прочитать целое сообщение, а также обеспечивает возможность прослушать сообщение при помощи SYNC. Чтобы перейти к следующему сообщению, выберите команду «Еще». Это позволит ответить отправителю, позвонить отправителю или переслать сообщение.
- **Удал.** — Позволяет удалить текущие СМС из SYNC (не из телефона). Когда все ваши сообщения будут удалены, на дисплее аудиосистемы появится сообщение об этом.
- **Ещё** — Позволяет удалить все сообщения, вручную активировать загрузку всех непочитанных сообщений из мобильного телефона.

Когда вы выбрали опцию отсылки текстового сообщения, список заранее заданных сообщений появляется на дисплее.

### Отправление текстового сообщения

1. Нажмите «Отпр.», когда на дисплее появится необходимый пункт.
2. При появлении контакта подтвердите его и еще раз нажмите кнопку **ОК** для подтверждения, когда система спросит, следует ли отправить сообщение. Каждое СМС отправляется с заранее заданной подписью.

**Примечание:** СМС можно отправить как посредством выбора необходимого контакта в адресной книге и опции отправки сообщения с дисплея аудиосистемы, так и посредством ответа на полученное сообщение.

## Доступ к настройкам вашего мобильного телефона

Данные функции зависят от телефона. Настройки вашего мобильного телефона предоставляют доступ и управление такими функциями, как мелодии звонка, уведомление о поступлении СМС, изменение телефонной книги, а также ее автоматическая загрузка.

1. Нажмите на кнопку **PHONE**.
2. Выполните прокрутку, пока не появится пункт настроек телефона, а затем нажмите кнопку **OK**.
3. Выполните прокрутку, чтобы выбрать один из следующих пунктов:

Когда вы выбираете	Вы можете
Устан.главным	При включении данной опции, система определит данный мобильный телефон как главный, если с системой установлена связь более одного мобильного телефона. Данную опцию можно настроить для всех связанных телефонов (не только для активного) при помощи меню Bluetooth данных устройств.
Статус телеф.	Позволяет увидеть название мобильного телефона и оператора мобильной связи, номер мобильного телефона, уровень сигнала сети и уровень заряда аккумуляторной батареи мобильного телефона. Когда закончите, нажмите стрелку влево, чтобы вернуться в меню «Статус телеф.».
Устан. мелод.	Выберите, какая мелодия будет звучать при появлении входящего звонка (одна из имеющихся в системе или в вашем телефоне). 1. Нажмите кнопку <b>OK</b> для выбора и воспользуйтесь прокруткой, чтобы послушать каждую мелодию. 2. Нажмите кнопку <b>OK</b> для выбора. Если ваш телефон поддерживает передачу внутриполосных звонков, при выборе "Мелодия телефона" прозвучит мелодия вашего телефона.
Уведом. о СМС	Данная функция подает звуковой сигнал при получении нового текстового сообщения.

Когда вы выбираете	Вы можете
	1. Нажмите кнопку <b>OK</b> для включения или выключения звукового сигнала.
Настр.тел.книг.	<p>Изменяет содержимое телефонной книги мобильного телефона (например, добавляет, удаляет, загружает контакты). Нажмите <b>OK</b> для выбора и с помощью прокрутки выберите один из пунктов:</p> <p><b>Доб. контакты:</b> Нажмите кнопку <b>OK</b>, чтобы добавить новых абонентов из вашей телефонной книги. Отправьте данные необходимых абонентов с мобильного телефона. О том, как отправить с телефона данные абонента, см. руководство пользователя по вашему устройству.</p> <p><b>Удал.:</b> Нажмите <b>OK</b>, чтобы удалить текущую телефонную книгу и журнал звонков. Когда появится сообщение, запрашивающее у вас подтверждение на удаление, выберите опцию подтверждения. SYNC® вернет вас назад в меню «Настр. телефона».</p> <p><b>Загрузить:</b> Нажмите кнопку <b>OK</b>, чтобы выбрать и загрузить телефонную книгу в SYNC.</p> <p><b>Автозагрузка:</b> Включите или отключите данную опцию для автоматической загрузки телефонной книги при каждом подключении мобильного телефона к системе SYNC. Время загрузки зависит от модели мобильного телефона и объема данных. Когда автоматическая загрузка включена, любые изменения, дополнения или удаления, сделанные с последней загрузки, удаляются. Когда автоматическая загрузка выключена, при подключении вашего телефона к системе его адресная книга не будет загружаться. Ваша телефонная книга, журнал звонков и СМС доступны только в тех случаях, если ваш соединенный телефон подключен к SYNC.</p>

## Bluetooth устр-ва

Данное меню обеспечивает доступ к устройствам Bluetooth. Используйте кнопки стрелок для перемещения между настройками меню. Посредством меню BT устройства можно добавить в список, соединиться с ними или удалить из списка, а также установить мобильный телефон в качестве основного.

## Пункты меню Bluetooth Devices

1. Нажмите на кнопку **PHONE**.
2. Выполните прокрутку, пока не появится пункт Bluetooth устройств, а затем нажмите кнопку **OK**.
3. Выполните прокрутку, чтобы выбрать один из следующих пунктов:

Когда вы выбираете	Вы можете
Добавить	<p>Установить связь дополнительных мобильных телефонов с системой.</p> <ol style="list-style-type: none"> <li>1. Нажмите кнопку «Добавить», чтобы начать процесс установки связи.</li> <li>2. Когда на дисплее появится сообщение, предлагающее установить связь, выполните поиск <b>SYNC</b> на вашем сотовом телефоне. При необходимости см. руководство пользователя по вашему устройству.</li> <li>3. Когда на экране вашего мобильного телефона появится соответствующий запрос, введите 6-значный ПИН-код, предоставленный SYNC, на дисплее аудиосистемы. При успешном сопряжении на дисплее отобразится соответствующее сообщение.</li> <li>4. Когда на экране появится опция назначения данного телефона основным, выберите ДА или НЕТ.</li> <li>5. В зависимости от функциональности вашего телефона, вам могут быть заданы дополнительные вопросы (например, хотите ли вы загрузить вашу телефонную книгу). Для выбора ответа нажмите ДА или НЕТ.</li> </ol>
Удал.	<p>Удалить подсоединенный мобильный телефон. Выберите опцию "Удалить" и подтвердите свой выбор, когда система запросит подтверждение на удаление выбранного устройства. После удаления мобильного телефона из списка мобильный телефон можно снова подключить к системе только путем выполнения процедуры установки связи заново.</p>
Станд.	<p>Установить ранее подсоединенный телефон как ваш основной телефон. Выберите опцию "Главный", чтобы подтвердить приоритет данного телефона.</p>

Когда вы выбираете	Вы можете
	Каждый раз при включении зажигания система SYNC будет выполнять подключение данного мобильного телефона. Когда телефон выбран как основной, он отображается первым в списке и помечается символом *.
Связь	Подключить телефон, с которым ранее была установлена связь. Чтобы воспользоваться функциями мобильного телефона, к системе одновременно должен быть подключен только один мобильный телефон. При подключении другого мобильного телефона соединение с мобильным телефоном, подключенным к системе до него, разрывается. Система SYNC позволяет использовать различные устройства Bluetooth для одновременного обеспечения функций мобильного телефона и аудиосистемы Bluetooth. Нажмите «Подключить», чтобы подключить телефон, с которым ранее была установлена связь.
Отсоед	Отсоединить выбранный мобильный телефон. Выберите эту опцию и подтвердите ее. После отключения мобильного телефона его можно подключить снова, при этом нет необходимости выполнять весь процесс установления связи.

## Настр. системы

1. Нажмите на кнопку **MENU**.

2. Выберите пункт «Настройки SYNC», а затем нажмите кнопку **OK**.

Когда вы выбираете	Вы можете
Вкл. Bluetooth	Включите или отключите данную опцию для активации или деактивации системного интерфейса Bluetooth. Выберите эту опцию, а затем нажмите кнопку <b>OK</b> для изменения состояния опции.
Исход. парам.	Возврат к заводским настройкам по умолчанию. Эта функция не удаляет вашу индексированную информацию (телефонную книгу, историю звонков, текстовые сообщения и сопряженные устройства).

Когда вы выбираете	Вы можете
	Выберите эту опцию, и когда на дисплее появится запрос <b>Вернуться к настройкам по умолчанию?</b> нажмите подтверждение.
Полный сброс	Полностью удалить всю хранящуюся в SYNC информацию (телефонную книгу, журнал звонков, СМС и список связанных устройств) и вернуть систему к заводским настройкам по умолчанию. Выберите эту опцию, и когда на дисплее появится запрос <b>Главный сброс?</b> нажмите подтверждение. На дисплее отобразится подтверждение завершения процесса, и система вернет вас назад в меню <b>Настройки SYNC</b> .
Установить	Устанавливает загруженные приложения или обновления программного обеспечения. Выберите эту опцию, и когда на дисплее появится запрос <b>Установить в SYNC</b> , нажмите подтверждение. Для успешного завершения установки на запоминающем устройстве USB должны находиться подходящие приложение SYNC или обновление.
SYNC Инфо	Выводит на дисплей номер версии системы, а также ее серийный номер. Нажмите кнопку <b>OK</b> для выбора.
Настройки голосовых сообщений	Подменю «Голос. настр.» содержит различные опции. См. <b>Использование функции распознавания речи</b> (стр. 250).
Просмотр USB	Просмотреть действительные пункты меню подключенного USB устройства. Нажмите <b>OK</b> , для передвижения по списку папок и файлов используйте кнопки со стрелками вверх и вниз. Чтобы зайти в папку или выйти из нее, используйте кнопки со стрелками «Влево» и «Вправо». В данном меню можно выбрать медиа-контент для его непосредственного воспроизведения.
Функция «Экстренная помощь»	Позволяет включить или выключить вызов служб экстренной помощи. См. <b>Приложения и службы SYNC™</b> (стр. 267).

## ПРИЛОЖЕНИЯ И СЛУЖБЫ SYNC™

1. Нажмите кнопку **MENU**, чтобы войти в системное меню.
2. Выполните прокрутку, чтобы выбрать **SYNC-Прилож.**, затем нажмите **OK**.

На дисплее отобразится список доступных приложений. Для каждого приложения могут потребоваться специальные настройки.

### Функция «Экстренная помощь» системы SYNC

#### ПРЕДУПРЕЖДЕНИЯ



Для работы этой функции необходимо, чтобы сотовый телефон был оснащен Bluetooth и совместим с системой.



Всегда размещайте мобильный телефон в безопасном месте внутри автомобиля. Несоблюдение этого правила может вызвать серьезную травму или повреждение сотового телефона, что может помешать корректной работе данной функции.



Если функция не включена до аварии, система не осуществляет вызов служб экстренной помощи, что может увеличить время прибытия помощи, потенциально увеличивая риск получения серьезных травм или смертельного исхода. Не ждите, пока система осуществит вызов служб экстренной помощи. Если можете, сделайте это сами. Наберите номера служб экстренной помощи безотлагательно, чтобы избежать задержки ее прибытия. Если вы не услышите вызова помощи с системы «Экстренная помощь» в течение 5 секунд, система или телефон могут быть повреждены или не работать.

**Примечание:** Перед включением данной функции, убедитесь, что вы прочитали замечание о конфиденциальности функции «Экстренная помощь» в конце данного раздела.

**Примечание:** Включение или выключение этой функции действует для всех подсоединенных сотовых телефонов. Если данная функция выключена, а ранее подключенный телефон подключается при включении зажигания, слышится голосовое сообщение, или на дисплее отображается изображение сообщения/значка (или оба изображения).

**Примечание:** Каждый телефон работает отличным образом. Данная функция работает с большинством моделей сотовых телефонов, однако, некоторые из них могут с этой функцией работать некорректно.

**Примечание:** Убедитесь, что вы ознакомлены с информацией, касающейся срабатывания надувных подушек безопасности. См. **Дополнительная система пассивной безопасности** (стр. 29).

При столкновении, в результате которого произошло срабатывание надувной подушки безопасности или отключение топливного насоса, система может осуществить вызов служб экстренной помощи по телефону 112 (номер, доступный в большинстве европейских стран) через подсоединенный сотовый телефон. Для получения дополнительной информации о системе и функции экстренной помощи посетите региональный сайт Ford.

### Включение и выключение функции "Экстренная помощь"

1. Нажмите кнопку **PHONE**, чтобы войти в меню сотового телефона.

2. Выберите опцию «Экстренная помощь» и нажмите **OK**.
3. Выберите требуемую опцию и нажмите **OK**.

## Опции дисплея

При включении данной функции на дисплее появится подтверждающее сообщение.

При отключении данной функции на дисплее появится диалоговое окно для установки вывода голосового напоминания.

Выключенная функция с установленным голосовым напоминанием обеспечивает вывод напоминания на дисплей, а также голосового напоминания при подключении сотового телефона и запуске двигателя.

Выключенная функция с отключенным голосовым напоминанием обеспечивает только вывод напоминания на дисплей без голосового напоминания при подключении сотового телефона.

Для корректной работы функции «Экстренная помощь» необходимо следующее.

- Система должна быть подключена к питанию и корректно работать во время аварии, а также во время активации функции и ее использования.
- Функция должна быть включена до аварии.
- К системе должен быть подключен сотовый телефон.

- В некоторых странах для возможности вызова служб экстренной помощи необходимо, чтобы SIM-карта была действительной и зарегистрированной, а на счету находилась достаточная сумма денег.
- Подключенный сотовый телефон должен иметь возможность выполнять и поддерживать исходящие звонки во время аварии.
- Подключенный мобильный телефон с модулем Bluetooth должен иметь достаточное покрытие сетью, заряд батареи и уровень сигнала сети.
- Аккумуляторная батарея автомобиля должна быть заряжена.

**Примечание:** Данная функция будет работать только в европейских странах или регионах, где система экстренной помощи SYNC может осуществить вызов служб экстренной помощи. Для получения дополнительной информации посетите региональный сайт Ford.

## В случае аварии

**Примечание:** Не всякое столкновение вызывает срабатывание надувной подушки безопасности и отключение топливного насоса (что может активировать функцию «Экстренная помощь»). Однако, если функция «Экстренная помощь» запустилась, система пытается позвонить в службу экстренной помощи. Если подключенный телефон поврежден или потерял соединение с системой, она осуществляет поиск и пытается подключиться к любому доступному ранее сопряженному телефону. Затем система попытается позвонить по номеру 112.

Перед совершением звонка.

- Если вызов не был отклонен и был выполнен успешный звонок, для оператора службы экстренной помощи сначала будет воспроизведено вводное сообщение. Затем последует включение режима громкой связи для общения пассажиров в автомобиле и оператора.
- Система предоставляет небольшой интервал времени (около 10 секунд) для отмены вызова. Если вызов не отменен, система попытается набрать номер 112.
- Система будет воспроизводить сообщение, информируя вас о том, что она попытается совершить вызов службы экстренной помощи. Вы можете отменить вызов, выбрав соответствующий значок на дисплее или нажав кнопку отбоя на вашем телефоне.

Во время выполнения вызова:

- Функция «Экстренная помощь», при возможности, использует систему навигации GPS автомобиля или информацию о сотовой сети для определения подходящего языка. Она оповестит оператора службы экстренной помощи об аварии и передаст соответствующее сообщение. Сообщение также может содержать координаты GPS автомобиля.
- Язык, который система использует для взаимодействия с людьми, находящимися в автомобиле, может отличаться от языка, используемого системой для передачи сообщения оператору службы экстренной помощи.

- После передачи вводного сообщения водитель или пассажир автомобиля получит возможность общения с оператором в режиме громкой связи.
- После подключения линии необходимо сразу сообщить свое имя и фамилию, номер мобильного телефона и свое местонахождение.

**Примечание:** Во время передачи информации оператору службы экстренной помощи система будет воспроизводить сообщение, уведомляющее о том, что она передает важную информацию. Система сообщит, когда можно начать общение по громкой связи.

**Примечание:** Во время звонка в службы экстренной помощи на дисплее будет отображаться приоритетный экран экстренной помощи с текущими координатами GPS автомобиля при их доступности. Данные координаты соответствуют координатам, передаваемым оператору службы экстренной помощи в сообщении.

**Примечание:** Оператору службы экстренной помощи также может быть передана информация сотовой сети, включающая такие данные, как номер и местонахождение сотового телефона, имя владельца сотового телефона, независимо от функции экстренной помощи системы SYNC.

Функция «Экстренная помощь» может не функционировать при следующих обстоятельствах.

- Сотовый телефон или аппаратное обеспечение функции «Экстренная помощь» были повреждены во время аварии.
- Разрядка аккумуляторной батареи автомобиля или отсутствие электропитания системы.

- Сотовый телефон был выброшен из автомобиля во время аварии.
- SIM-карта, установленная в сотовый телефон, недействительная или незарегистрированная, или на ее счету нет достаточного количества средств.
- Авария произошла в европейской стране или на территории, где SYNC не может осуществить вызов служб экстренной помощи. Для получения дополнительной информации посетите региональный сайт Ford.

## **Важная информация о функции «Экстренная помощь»**

В настоящее время вызов служб экстренной помощи при помощи функции «Экстренная помощь» невозможен на автомобилях, продаваемых на следующих рынках: Албания, Белоруссия, Босния и Герцеговина, Македония, Нидерланды, Украина, Молдова и Россия.

Для получения новой информации посетите региональный сайт Ford.

## **Замечание о конфиденциальности функции «Экстренная помощь»**

При включенной функции «Экстренная помощь» она может раскрывать экстренным службам информацию о том, что автомобиль попал в аварию, следствием чего стало срабатывание надувной подушки безопасности или отключение топливного насоса. Данная функция предоставляет оператору службы экстренной помощи информацию о местонахождении автомобиля и другую информацию об автомобиле или аварии для предоставления оптимальной помощи.

Если вы не хотите сообщать эту информацию, отключите эту функцию.

## **ИСПОЛЬЗОВАНИЕ SYNC™ НА МЕДИАПЛЕЕРЕ ВАШЕГО АВТОМОБИЛЯ**

Вы можете воспроизводить музыку на вашем цифровом медиа-плеере через систему динамиков автомобиля с помощью меню медиа-контента системы или голосовых команд. Вы также можете отсортировать и воспроизводить вашу музыку по специальным категориям, таким как артисты, альбомы и т.д.

SYNC поддерживает почти любые цифровые медиа-плееры, включая: iPod®, Zune™, плееры с функцией «воспроизведения через внешнее устройство» и большинство USB-накопителей. SYNC также поддерживает такие аудио форматы как MP3, WMA, WAV и ACC.

## **Подключение вашего медиа-плеера к USB-порту**

**Примечание:** Если ваш медиа-плеер имеет выключатель питания, убедитесь, что он включен.

## **Подключение с помощью голосовых команд**

1. Подключите устройство к бортовому USB-порту автомобиля.
2. Нажмите иконку Voice и, когда появится запрос, произнесите USB.
3. Теперь вы можете воспроизводить музыку, говоря любые необходимые голосовые команды. См. перечень голосовых команд для управления медиа-плеером.

## **Подключение с помощью System Menu**

1. Подключите устройство к бортовому USB-порту автомобиля.

2. Нажимайте кнопку **AUX**, пока в верхнем левом углу дисплея не появится сообщение «Инициализация».
3. В зависимости от количества медиа-файлов, находящихся на подключенном устройстве, на дисплее может появиться сообщение с их перечнем. Когда индексация будет завершено, на экран вернется меню **Воспроизвести**.

Нажмите **Просм.** Теперь можно осуществить прокрутку по списку:

- **Воспроизв. всё**
- **Плейлисты**
- **Песни**
- **Артисты**
- **Альбомы**

- **Жанры**
- **Просмотр USB**
- **Сбросить USB**
- **Выход**

## Что сейчас играет?

В любое время при воспроизведении файла вы можете нажать кнопку Voice и спросить систему «Что воспроизводится?». Система читает теги метаданных (при наличии) воспроизводимого файла.

## Голосовые команды медиа-плеера



Нажмите иконку Voice и, когда появится запрос, произнесите USB, а затем одно из следующего:

«USB»	
«Пауза»	
«Воспроизвести»	«[Выключить] Повтор»
«Воспроизвести альбом <имя>» <sup>1,2</sup>	«[Включить] Повтор»
«Воспроизвести всё»	«Искать альбом <имя>» <sup>1,2</sup>
«Воспроизвести артиста <имя>» <sup>1,2</sup>	«Искать артиста <имя>» <sup>1,2</sup>
«Воспроизвести жанр <имя>» <sup>1,2</sup>	«Искать жанр <имя>» <sup>1</sup>
«Воспроизвести следующую папку» <sup>3</sup>	«Искать песню <имя>» <sup>1</sup>
«Следующая песня»	«Искать песню <имя>» <sup>1,2</sup>
«Воспроизвести плейлист <имя>» <sup>1,2</sup>	«[Выключить] Случайное воспроизведение»
«Play previous folder» <sup>3</sup>	«[Включить] Случайное воспроизведение»
«Предыдущая песня»	«Похожая музыка»

«USB»	
«Воспроизвести песню <name>» <sup>1</sup>	«Что сейчас играет?»
«Воспроизвести песню <имя>» <sup>1,2</sup>	

<sup>1</sup> <имя> является динамическим списком, то есть оно может быть именем любой группы, артиста и т. д.

<sup>2</sup> Голосовые команды, не доступные до завершения индексации.

<sup>3</sup> Голосовые команды, доступные только в режиме папки.

Руководство по голосовым командам	
«Искать жанр» или «Искать жанр»	Система осуществляет поиск всех данных проиндексированной музыки и, если данные доступны, начинает воспроизводить выбранный тип музыки. Вы можете воспроизводить только жанры музыки, которые содержатся в тегах метаданных жанров на вашем цифровом медиа-плеере.
«Похожая музыка»	Система создает список воспроизведения и затем воспроизводит музыку, схожую с воспроизводимой в настоящее время с устройства, подключенного к USB-порту с помощью проиндексированных тегов метаданных.
Поиск или воспроизведение по категориям «Артисты», «Песни» или «Альбомы»	Система осуществляет поиск определенного артиста, дорожки или альбома среди музыка, проиндексированной с устройства, подключенного к USB-порту.

Система также может осуществить воспроизведение музыкальных файлов с мобильного телефона через Bluetooth.

Для включения функции Bluetooth audio нажмите кнопку **AUX** или **Source**, или нажмите кнопку Voice и, когда появится запрос, произнесите Bluetooth audio, а затем одно из следующего:

<b>«Инициализация»</b>
«Связи.»
«Пауза»
«Воспроизвести»
«Следующая песня»
«Предыдущая песня»

## Функции меню Media

Меню «Мультимедиа» позволяет вам выбрать медиа-устройство, с которого следует воспроизводить медиа-файлы, как воспроизводить вашу музыку (по артисту, жанру, в случайном порядке, с повторами и т.д.), а также выполнить поиск похожей музыки или выполнить сброс индекса ваших USB устройств.

1. Нажмите кнопку **AUX**, чтобы выбрать воспроизведение аудиофайлов с USB устройства, а затем **Опции**, чтобы зайти в меню **Мультимедиа**.
2. Выполните прокрутку для выбора из следующих пунктов

<b>Когда вы выбираете</b>	<b>Вы можете</b>
«Случайн. воспр.» и «Повтор песни»	Выберите воспроизведение музыки в случайном порядке или с повтором. После того как эти функции будут включены, они остаются включенными до тех пор, пока не будут отключены.
Похож. музыка	Обеспечивает воспроизведение музыки похожей на содержащуюся в текущем плейлисте через порт USB. Система использует метаданные каждой песни, чтобы составить список воспроизведения. Система создает новый список похожих песен и начинает его воспроизведение. Для этой функции необходимо, чтобы теги метаданных были доступны. На некоторых устройствах воспроизведения, при отсутствии тегов метаданных, дорожки будут недоступны для функций распознавания голоса, меню «Воспроизвести» или функции воспроизведения похожей музыки. Однако если вы

Когда вы выбираете	Вы можете
	поместите эти дорожки в устройство воспроизведения в режим «съёмный носитель», они будут доступны в режиме распознавания голоса, меню «Воспроизвести» и для функции «Пож. музыка». Нераспознанные дорожки помещаются в любой свободный тег метаданных.
Сброс USB	Сброс индекса USB устройств. После завершения индексации из USB библиотеки можно будет выбрать аудиофайлы для воспроизведения.

## Доступ к USB библиотеке

Данное меню позволяет вам выбирать и воспроизводить ваши медиа-файлы по артистам, альбомам, жанрам, спискам воспроизведения, дорожкам, похожей музыке или просто посмотреть, что находится на вашем USB устройстве.

1. Убедитесь, что ваше устройство подсоединено к USB-порту и включено.
2. Нажмите кнопку **AUX**, чтобы выбрать воспроизведение аудиофайлов с USB устройства, а затем **Просм.**

Если доступных медиа-файлов нет, на дисплее отображается, что их нет. Если медиа-файлы имеются, у вас есть следующие варианты выбора:

Когда вы выбираете	Вы можете
Воспроизв. всё	Воспроизвести все проиндексированные медиа-файлы с устройства в последовательности их нумерации. . Нажмите <b>OK</b> для выбора. Наименование первой дорожки появится на дисплее.
Плейлисты	Выберите плейлисты (в таких форматах, как ASX, .M3U, .WPL или .MTP). . 1. Нажмите <b>OK</b> для выбора. 2. Выполните прокрутку, чтобы выбрать необходимый список воспроизведения и затем нажмите <b>OK</b> .
Песни	Найти и воспроизвести определенную проиндексированную дорожку. . 1. Нажмите <b>OK</b> для выбора. 2. Выполните прокрутку, чтобы выбрать необходимую дорожку и затем нажмите <b>OK</b> .

Когда вы выбираете	Вы можете
Артисты	<p>Отсортировать все проиндексированные медиа-файлы по артистам. После выбора система отображает списки и затем воспроизводит всех артистов и дорожки в алфавитном порядке. .</p> <ol style="list-style-type: none"> <li>1. Нажмите <b>OK</b> для выбора.</li> <li>2. Выполните прокрутку, чтобы выбрать необходимую дорожку и затем нажмите <b>OK</b>.</li> </ol>
Альбомы	<p>Отсортировать все проиндексированные медиа-файлы по альбомам. .</p> <ol style="list-style-type: none"> <li>1. Нажмите <b>OK</b> для выбора.</li> <li>2. Выполните прокрутку, чтобы выбрать требуемые альбомы и затем нажмите <b>OK</b>.</li> </ol>
Жанры	<p>Отсортируйте проиндексированную музыку по жанрам (категориям). .</p> <ol style="list-style-type: none"> <li>1. Нажмите <b>OK</b> для выбора.</li> <li>2. Выполните прокрутку, чтобы выбрать необходимый жанр и затем нажмите <b>OK</b>.</li> </ol>
Просмотр USB	<p>Посмотреть все поддерживаемые цифровые медиа-файлы на медиа-устройстве, подключенном к USB-порту. Можно посмотреть только медиа-контент, совместимый с SYNC, остальные файлы видны не будут.</p> <ol style="list-style-type: none"> <li>1. Нажмите <b>OK</b> для выбора.</li> <li>2. Выполните прокрутку, чтобы просмотреть проиндексированные медиа-файлы на накопителе USB, а затем нажмите <b>OK</b>.</li> </ol>
Сбросить USB	<p>Сброс индекса USB устройств. После завершения индексации из USB библиотеки можно будет выбрать аудиофайлы для воспроизведения.</p>

Для быстрого доступа к категориям, расположенным в алфавитном порядке, можно воспользоваться кнопками в нижней части экрана. Для быстрого передвижения по списку можно также воспользоваться алфавитными кнопками цифровой клавиатуры.

## Bluetooth устройства и системные настройки

Для доступа к этим меню воспользуйтесь дисплеем. См. **Использование SYNC™ на вашем телефоне** (стр. 253).

## SYNC™, ПОИСК И УСТРАНЕНИЕ НЕИСПРАВНОСТЕЙ

Система SYNC проста в использовании. Однако при возникновении вопросов, см. приведенные ниже таблицы.

Чтобы проверить совместимость вашего мобильного телефона, посетите региональный сайт компании Ford.

<b>Неисправности сотового телефона</b>		
<b>Неисправность</b>	<b>Возможная причина</b>	<b>Возможное решение</b>
Сильный фоновый шум по время разговора по телефону.	Настройки управления звуков на вашем телефоне могут влиять на работу SYNC.	См. в руководстве пользователя вашего устройства сведения о настройках звуков.
Во время звонка я слышу абонента, но он не слышит меня.	Возможная неисправность телефона.	Попробуйте выключить ваш телефон, перезагрузить его или удалить батарею, а затем повторите попытку. Убедитесь, что микрофон системы SYNC не выключен.
SYNC не может загрузить мою телефонную книгу.	Данная функция зависит от модели телефона. Возможная неисправность телефона.	Проверьте совместимость вашего телефона. Попробуйте выключить ваш телефон, перезагрузить его или удалить батарею, а затем повторите попытку. Попробуйте передать записи из телефонной книги мобильного телефона в систему SYNC с помощью функции «Доб. контакты». Необходимо включить мобильный телефон и функцию автоматической загрузки телефонной книги в системе SYNC.

<b>Неисправности сотового телефона</b>		
<b>Неисправность</b>	<b>Возможная причина</b>	<b>Возможное решение</b>
Система выдает голо-совое сообщение «Телефонная книга загружена», однако телефонная книга в SYNC пуста или в ней отсутствуют некоторые контакты.	Ограничение возможностей вашего телефона.	<p>Попробуйте передать записи из телефонной книги мобильного телефона в систему SYNC с помощью функции «Доб. контакты».</p> <p>Если отсутствующие контакты хранятся на SIM-карте, попробуйте перенести их в память мобильного телефона.</p> <p>Удалите все изображения или особенные мелодии, связанные с отсутствующими записями.</p> <p>Необходимо включить мобильный телефон и функцию автоматической загрузки телефонной книги в системе SYNC.</p>
Наличие проблем с подключением мобильного телефона к SYNC.	<p>Данная функция зависит от модели телефона.</p> <p>Возможная неисправность телефона.</p>	<p>Проверьте совместимость вашего телефона.</p> <p>Попробуйте выключить ваш телефон, перезагрузить его или удалить батарею, а затем повторите попытку.</p> <p>Попробуйте удалить устройство из SYNC, удалить SYNC из устройства и повторите попытку.</p> <p>Проверьте настройки безопасности и настройки быстрого автоматического принятия устройства, связанные с Bluetooth-соединением между SYNC и мобильным телефоном.</p> <p>Обновите встроенное программное обеспечение (прошивку) мобильного телефона.</p> <p>Выключите функцию автоматической загрузки телефонной книги.</p>
Невозможность работы с текстовыми сообщениями в SYNC.	Данная функция зависит от модели телефона.	Проверьте совместимость вашего телефона.

## Неисправности сотового телефона

Неисправность	Возможная причина	Возможное решение
	Возможная неисправность телефона.	Попробуйте выключить ваш телефон, перезагрузить его или удалить батарею, а затем повторите попытку.
Невозможно прослушать текстовые сообщения, содержащие звуковую информацию, в мобильном телефоне.	Мобильный телефон ограничен в возможностях. Данная функция зависит от модели телефона.	Ваш телефон должен поддерживать загрузку текстовых сообщений с помощью Bluetooth, чтобы получать входящие сообщения. Зайдите в меню текстовых сообщений системы SYNC для проверки поддержки мобильным телефоном этой функции. Нажмите кнопку <b>PHONE</b> , затем выполните прокрутку, чтобы выбрать «СМС» и нажмите <b>OK</b> . Поскольку сотовые телефоны различаются, обратитесь к руководству пользователя вашего сотового телефона для получения информации по процедуре установки связи. В действительности, различия в процедуре подсоединения мобильных телефонов существуют из-за разных производителей, моделей, операторов сотовой сети и версий программного обеспечения.

## Неисправности USB/медиа-устройств

Неисправность	Возможная причина	Возможное решение
Проблемы с подключением моего устройства.	Возможная неисправность устройства.	Попробуйте выключить ваш телефон, перезагрузить его или удалить батарею, а затем повторите попытку. Убедитесь, что вы используете кабель производителя. Убедитесь, что USB-кабель правильно вставлен в устройство и в USB-порт автомобиля.

<b>Неисправности USB/медиа-устройств</b>		
<b>Неисправность</b>	<b>Возможная причина</b>	<b>Возможное решение</b>
		Убедитесь, что устройство не имеет программы автоматической установки или активных настроек безопасности.
SYNC не распознает устройство при включении зажигания.	Это ограничение функционирования устройства.	Убедитесь, что вы не подвергали ваше устройство в автомобиле воздействию слишком высоких или слишком низких температур.
Bluetooth-аудио не осуществляет потоковую передачу.	Данная функция зависит от модели телефона. Устройство не подключено.	Убедитесь, что устройство подключено к SYNC, и кнопка «Воспроизвести» на устройстве нажата.
SYNC не распознает музыку, находящуюся в устройстве.	Ваши музыкальные файлы не содержат правильных данных об артисте, наименовании песни, альбоме или жанре. Файлы могут быть повреждены. Песня может быть защищена авторскими правами, что не позволяет ее воспроизвести.	Убедитесь, что данные всех песен доступны. При работе с некоторыми устройствами требуется изменить настройки USB с поддержки накопителей большой емкости на поддержку режима «перезапись со сменой носителя».
Когда одновременно iPhone подключен к порту USB, а iPod Touch подключен через Bluetooth audio, система иногда не выводит звуки.	Это ограничение функционирования устройства.	При воспроизведении аудиофайла коснитесь иконки воспроизведения с аудиоустройства, находящейся в самом низу экрана iPhone или iPod Touch. Для прослушивания аудиофайлов с iPhone или iPod Touch через Bluetooth audio выберите SYNC. Для прослушивания аудиофайлов с iPhone или iPod Touch через порт USB выберите опцию «док-разъем».

<b>Неисправности, связанные с голосовыми командами</b>		
<b>Неисправность</b>	<b>Возможная причина</b>	<b>Возможное решение</b>
SYNC не понимает голосовых команд.	Использование неверных голосовых команд. Голосовая команда подается слишком быстро или в неправильный момент.	Просмотрите еще раз соответствующие разделы, в которых описываются голосовые команды телефона и голосовые команды медиа-устройства. Во время активной голосовой сессии используйте список голосовых команд, выведенный на дисплей. Обратите внимание, что микрофон системы SYNC находится или в зеркале заднего вида или во внутренней обшивке потолка непосредственно над ветровым стеклом.
SYNC не понимает наименование песни или имя артиста.	Использование неверных голосовых команд. Наименование (имя) произносится не так, как оно было сохранено. Система читает наименование (имя) не так, как оно произносится.	Просмотрите еще раз соответствующий раздел, в котором описываются голосовые команды медиа-устройства. Произнесите название песни или имя артиста в точности так, как они приведены в списке. Если вы говорите Play Artist Prince, система не воспроизводит музыку Prince и Revolution или Prince и New Power Generation. Убедитесь, что вы произносите наименование полностью, например, California remix featuring Jennifer Nettles. Если наименования песен написаны только заглавными буквами, вы должны произнести их по буквам. LOLA необходимо произносить как L-O-L-A. Не используйте специальные символы в наименованиях, поскольку система не распознает их.
SYNC не понимает или осуществляет звонок неправильному абоненту, когда я хочу выполнить вызов.	Использование неверных голосовых команд.	Просмотрите еще раз соответствующий раздел, в котором описываются голосовые команды мобильного телефона. Убедитесь, что вы произносите название (имя) в точности в том виде, в каком оно хранится в памяти. Например, если абонент сохранен как Joe Wilson, говорите Call Joe Wilson.

## Неисправности, связанные с голосовыми командами

Неисправность	Возможная причина	Возможное решение
	<p>Наименование (имя) произносится не так, как оно было сохранено.</p> <p>Имена абонентов в вашей телефонной книге, возможно, слишком коротки и схожи или содержат специальные символы. Абоненты телефонной книги могли быть внесены заглавными буквами.</p>	<p>Система работает лучше, если вы укажете полные имена, например, Joe Wilson вместо Joe.</p> <p>Не используйте специальные символы, такие как 123 или ICE, поскольку система не распознает их.</p> <p>Если контакты записаны заглавными буквами, вам следует произносить их по буквам. JAKE необходимо произносить как Call J-A-K-E.</p> <p>В случае непонимания системой голосовой команды можно воспользоваться телефоном и списком доступных медиа-файлов для получения списка возможных вариантов. См. <b>Использование функции распознавания речи</b> (стр. 250).</p>
<p>Система голосового управления SYNC не может правильно распознать иностранные имена из списка контактов мобильного телефона.</p>	<p>Команды для вызова контактов с иностранными именами подаются при использовании текущего языка системы SYNC.</p>	<p>Система SYNC использует фонетические правила выбранного языка для распознавания имен контактов, сохраненных в памяти мобильного телефона. Полезный совет: Вы можете выбрать контакт вручную. Нажмите кнопку <b>PHONE</b>, выберите опцию адресной книги, а затем имя контакта. Чтобы прослушать его, нажмите экранную кнопку. Система SYNC прочитает имя контакта, тем самым подсказывая, какого произношения следует придерживаться.</p>

## Неисправности, связанные с голосовыми командами

Неисправность	Возможная причина	Возможное решение
<p>Система голосового управления SYNC не может правильно распознать иностранные названия дорожек, исполнителей, альбомов, жанров, плейлистов с медиа-плеера или флэш-накопителя USB.</p>	<p>Команды для вызова контактов с иностранными именами подаются при использовании текущего языка системы SYNC.</p>	<p>Система SYNC использует фонетические правила выбранного языка для распознавания имени контактов, сохраненных в памяти медиа-плеера или во флэш-накопителе USB. Система может делать исключения для имен очень популярных исполнителей (например, U2), так что для них вы всегда можете использовать английский язык.</p>
<p>Голосовые сообщения системы синтезируются электронным способом, поэтому произношение некоторых слов может быть не вполне правильным.</p>	<p>Система SYNC использует технологию голосовых сообщений «текст–речь».</p>	<p>Система SYNC использует искусственно сгенерированную речь, а не предварительно записанный человеческий голос. Система SYNC обеспечивает возможность новых функций голосового управления на многих языках. Вызов по имени контакта напрямую из телефонной книги без предварительной записи (например, «позвонить Джону Смицу») или выбор дорожки, артиста, альбома, жанра или плейлиста для воспроизведения напрямую с медиа-плеера (например, «воспроизвести артиста Мадонну»).</p>
<p>Прежняя система голосового управления с использованием Bluetooth позволяла осуществлять управление радиоприемником, CD-</p>	<p>SYNC разрабатывалась для управления мобильными устройствами и контентом, сохраненным в их памяти.</p>	<p>Система SYNC предоставляет значительное преимущество перед предыдущими системами такое, как возможность Вызов по имени контакта напрямую из телефонной книги без предварительной записи (например, «позвонить Джону Смицу») или выбор дорожки, артиста, альбома, жанра или плейлиста для воспроизведения напрямую с медиа-плеера (например, «воспроизвести артиста Мадонну»).</p>

## Неисправности, связанные с голосовыми командами

Неисправность	Возможная причина	Возможное решение
<p>проигрывателем и системой климат-контроля. Почему SYNC не предоставляет возможность управления данными системами?</p>		

## Общее

Неисправность	Возможная причина	Возможное решение
<p>Язык, выбранный для приборного щитка и информационно-развлекательного дисплея (радиоприемник, CD-проигрыва-</p>	<p>Язык, который система SYNC не поддерживает, выбран для приборного щитка и информационно-развлекательного дисплея.</p>	<p>Система SYNC поддерживает только четыре языка в одном пакете, включающего вывод текста на дисплей, голосовое управление и голосовые подсказки. Выбор четырех языков для каждого пакета основывается на наиболее распространенных языках, используемых в стране, где продается данный автомобиль. Если выбранный язык не доступен, система SYNC будет использовать текущий язык.</p>

<b>Общее</b>		
<b>Неисправность</b>	<b>Возможная причина</b>	<b>Возможное решение</b>
тель, установка меню и др.), не соответствует языку системы SYNC (голосовых команд управления мобильным телефоном, USB устройством, функцией Bluetooth audio, а также голосовых подсказок).		Система SYNC обеспечивает возможность новых функций голосового управления на многих языках. Вызов по имени контакта напрямую из телефонной книги без предварительной записи (например, «позвонить Джону Смиту») или выбор дорожки, артиста, альбома, жанра или плейлиста для воспроизведения напрямую с медиаплеера (например, «воспроизвести артиста Мадонну»).

## Приложения

### ЭЛЕКТРОМАГНИТНАЯ СОВМЕСТИМОСТЬ

#### ПРЕДУПРЕЖДЕНИЯ

 Ваш автомобиль протестирован и сертифицирован на соответствие нормам электромагнитной совместимости (72/245/ЕЕС, нормы UN ECE10 или другие соответствующие местные требования). Вы несёте полную ответственность за соответствие установленного вами дополнительного оборудования автомобиля требованиям местного законодательства. Установку любого оборудования следует проводить у авторизованного дилера.

#### ПРЕДУПРЕЖДЕНИЯ

 Передатчики, работающие на радиочастотах (например, сотовые телефоны, любительские радиопередатчики), могут быть установлены на ваш автомобиль только в том случае, если они соответствуют параметрам, указанным в следующей таблице. Для их установки и использования не требуется выполнение специальных условий или проведение каких-либо мероприятий.

 Не устанавливайте приемопередатчики, микрофоны, громкоговорители или иные устройства в зоне раскрытия подушек безопасности.

 Не крепите кабели антенны к проводке автомобиля, топливопроводам или трубопроводам тормозной системы.

 Антенна и кабели питания должны устанавливаться на расстоянии не менее 4 дюймов (10 см) от любых электронных блоков и подушек безопасности.

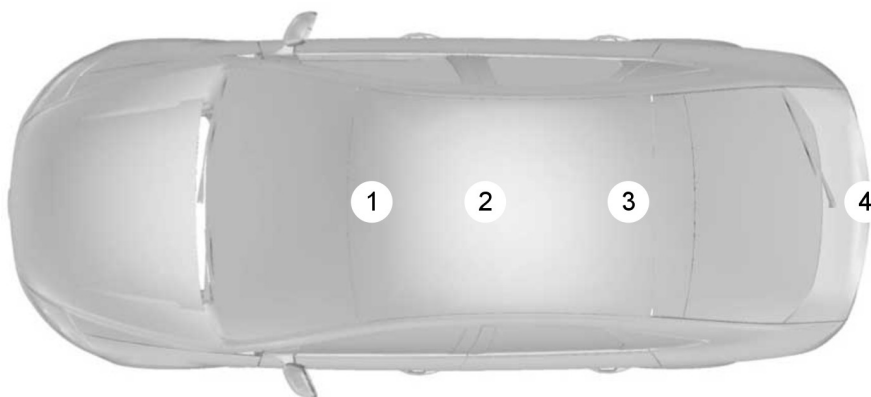

E85998

## Приложения

Диапазон частот МГц	Максимальная выходная мощность Вт (на пике RMS)	Положение антенны
1 – 30	50 W	3. 4
30 – 54	50 W	1. 2. 3
68 – 87,5	50 W	1. 2. 3
142 – 176	50 W	1. 2. 3
380 – 512	50 W	1. 2. 3
806 – 940	10 W	1. 2. 3
1200 – 1400	10 W	1. 2. 3
1710 – 1885	10 W	1. 2. 3
1885 – 2025	10 W	1. 2. 3

**Примечание:** После установки любых радиочастотных передатчиков проверьте отсутствие взаимного влияния радиопередатчика и всех электронных устройств автомобиля, как во время остановки, так и во время движения автомобиля.

Проверьте все системы электрооборудования:

- при выключателе зажигания в положении ON
- при работающем двигателе
- во время дорожного теста при движении автомобиля с различными скоростями.

Убедитесь, что напряженность электромагнитных полей, создаваемых в салоне автомобиля работающим передатчиком, не превышает приемлемого для человека уровня.

## ЛИЦЕНЗИОННОЕ СОГЛАШЕНИЕ С КОНЕЧНЫМ ПОЛЬЗОВАТЕЛЕМ

### Лицензионное соглашение SYNC® с конечным пользователем (EULA)

- Вы приобрели устройство (далее «УСТРОЙСТВО»), которое включает программное обеспечение по лицензии компании FORD MOTOR от дочернего предприятия корпорации Майкрософт (далее MS). Это установленное программные обеспечение от компании MS, так же как и соответствующие носители, печатные материалы, «онлайнная» или электронная документация (далее «ПРОГРАММНОЕ ОБЕСПЕЧЕНИЕ MS») находятся под

## Приложения

- защитой международных законов и соглашений об интеллектуальной собственности. ПРОГРАММНОЕ ОБЕСПЕЧЕНИЕ MS не продается, а предоставляется в пользование по лицензии. Все права защищены.
- ПРОГРАММНОЕ ОБЕСПЕЧЕНИЕ MS может быть связано с помощью интерфейса и/или сообщаться, или может быть позднее обновлено для связи через интерфейс и/или сообщения с дополнительным программным обеспечением и/или системами, предоставляемыми компанией FORD MOTOR. Дополнительное программное обеспечение и системы, произведенные компанией FORD MOTOR, так же как и соответствующие носители, печатные материалы, «онлайнная» или электронная документация (далее «ПРОГРАММНОЕ ОБЕСПЕЧЕНИЕ FORD») находятся под защитой международных законов и соглашений об интеллектуальной собственности. ПРОГРАММНОЕ ОБЕСПЕЧЕНИЕ FORD не продается, а предоставляется в пользование по лицензии. Все права защищены.
  - ПРОГРАММНОЕ ОБЕСПЕЧЕНИЕ MS и/или ПРОГРАММНОЕ ОБЕСПЕЧЕНИЕ FORD может быть связано с помощью интерфейса и/или сообщаться, или может быть позднее обновлено для связи через интерфейс и/или для сообщения с дополнительным программным обеспечением и/или системами, предоставляемыми сторонними поставщиками программного обеспечения и услуг. Дополнительное программное обеспечение и услуги сторонних производителей, так же как и соответствующие носители, печатные материалы, «онлайнная» или электронная документация (далее «ПРОГРАММНОЕ ОБЕСПЕЧЕНИЕ СТОРОННИХ ПРОИЗВОДИТЕЛЕЙ») находятся под защитой международных законов и соглашений об интеллектуальной собственности. ПРОГРАММНОЕ ОБЕСПЕЧЕНИЕ СТОРОННИХ ПРОИЗВОДИТЕЛЕЙ не продается, а предоставляется в пользование по лицензии. Все права защищены.
  - ПРОГРАММНОЕ ОБЕСПЕЧЕНИЕ MS, ПРОГРАММНОЕ ОБЕСПЕЧЕНИЕ FORD и ПРОГРАММНОЕ ОБЕСПЕЧЕНИЕ СТОРОННИХ ПРОИЗВОДИТЕЛЕЙ далее все вместе и по отдельности будут именоваться «ПРОГРАММНОЕ ОБЕСПЕЧЕНИЕ».

**ЕСЛИ ВЫ НЕ СОГЛАСНЫ С УСЛОВИЯМИ ДАННОГО ЛИЦЕНЗИОННОГО СОГЛАШЕНИЯ С КОНЕЧНЫМ ПОЛЬЗОВАТЕЛЕМ (EULA), НЕ ИСПОЛЬЗУЙТЕ ДАННОЕ УСТРОЙСТВО ИЛИ НЕ КОПИРУЙТЕ ПРОГРАММНОЕ ОБЕСПЕЧЕНИЕ. ЛЮБОЕ ИСПОЛЬЗОВАНИЕ ПРОГРАММНОГО ОБЕСПЕЧЕНИЯ, ВКЛЮЧАЯ, НО НЕ ОГРАНИЧИВАЯСЬ,**

# Приложения

## **ИСПОЛЬЗОВАНИЕМ НА ДАННОМ УСТРОЙСТВЕ, БУДЕТ ОЗНАЧАТЬ ВАШЕ СОГЛАСИЕ С ПОЛОЖЕНИЯМИ НАСТОЯЩЕГО ЛИЦЕНЗИОННОГО СОГЛАШЕНИЯ С КОНЕЧНЫМ ПОЛЬЗОВАТЕЛЕМ (EULA) (ИЛИ ПОДТВЕРЖДЕНИЕ ЛЮБОГО РАНЕЕ ВЫРАЖЕННОГО СОГЛАСИЯ).**

### **ПРЕДОСТАВЛЕНИЕ ЛИЦЕНЗИИ НА ПРОГРАММНОЕ ОБЕСПЕЧЕНИЕ**

Данное лицензионное соглашение с конечным пользователем (EULA) предоставляет вам лицензию на следующее.

- Использование ПРОГРАММНОГО ОБЕСПЕЧЕНИЯ в том виде, как оно установлено на УСТРОЙСТВЕ, или иначе, через интерфейс связи с системами и/или услугами, предоставленными от лица или при посредничестве компании FORD MOTOR или ее сторонних поставщиков программного обеспечения и услуг.

### **Другие права и ограничения**

- **Распознавание речи:** если ПРОГРАММНОЕ ОБЕСПЕЧЕНИЕ включает компонент (-ы) распознавания речи, следует понимать, что распознавание речи является по своей сути статистическим процессом, и ошибки распознавания во время этого процесса неизбежны. Ни

компания FORD MOTOR, ни ее поставщики, не несут ответственности за ущерб, который могут нанести ошибки, возникающие в процессе распознавания речи.

- **Ограничения на вскрытие технологий, декомпиляция и дизассемблирование:** вы не имеете права совершать, а также позволять третьим лицам совершать следующие действия: вскрывать технологии, осуществлять декомпиляцию или дизассемблирование ПРОГРАММНОГО ОБЕСПЕЧЕНИЯ за исключением случаев и только в той степени, когда это прямо разрешено применимым законодательством, несмотря на данное ограничение.
- **Ограничения на распространение, копирование, изменение и создание производных программ:** вы не имеете права распространять, копировать, вносить изменения или создавать производные программы на основе ПРОГРАММНОГО ОБЕСПЕЧЕНИЯ за исключением случаев и только в той степени, когда это прямо разрешено применимым законодательством, несмотря на данное ограничение.
- **Единое лицензионное соглашение с конечным пользователем (EULA):** документы конечного пользователя на УСТРОЙСТВО и соответствующие системы и услуги могут содержать несколько лицензионных соглашений с конечным пользователем (EULA), такие как многоязычные переводы и/или версии на нескольких носителях (например, в пользовательской документации и в программном обеспечении). Даже

# Приложения

получив несколько лицензионных соглашений с конечным пользователем (EULA), у вас есть право на использование только одной (1) копии ПРОГРАММНОГО ОБЕСПЕЧЕНИЯ.

- **Передача ПРОГРАММНОГО**

**ОБЕСПЕЧЕНИЯ:** вы можете передать на постоянной основе свои права по данному Лицензионному соглашению с конечным пользователем (EULA) только в рамках продажи или передачи УСТРОЙСТВА, при условии, что вы не оставляете у себя копий, передаете ПРОГРАММНОЕ ОБЕСПЕЧЕНИЕ полностью (включая все части компонентов, носители и печатные материалы, любые обновления и Сертификат (-ы) подлинности, если они есть), а получатель выражает свое согласие с условиями данного лицензионного соглашения с конечным пользователем (EULA). Если данное ПРОГРАММНОЕ ОБЕСПЕЧЕНИЕ является обновлением, любая его передача должна включать в себя все ранние версии данного ПРОГРАММНОГО ОБЕСПЕЧЕНИЯ.

- **Прекращение действия**

**соглашения:** без ущерба для каких-либо прав компания FORD MOTOR или MS могут расторгнуть настоящее лицензионное соглашение с конечным пользователем (EULA) в случае нарушения вами его условий.

- **Обновления для системы безопасности/управление цифровыми правами:**

владельцы содержимого используют технологию WMDRM, которая включена в ваше УСТРОЙСТВО, для защиты интеллектуальной собственности, включая содержимое, охраняемое авторским

правом. Части ПРОГРАММНОГО ОБЕСПЕЧЕНИЯ на вашем УСТРОЙСТВЕ используют программное обеспечение WMDRM для получения доступа к содержимому, защищенному WMDRM. Если программному обеспечению WMDRM не удастся обеспечить защиту содержимого, его владельцы могут потребовать от Microsoft отмены полномочия ПРОГРАММНОГО ОБЕСПЕЧЕНИЯ по использованию технологии WMDRM для воспроизведения или копирования защищенного содержимого. Эти меры не распространяются на незащищенное содержимое. При загрузке лицензий для защищенного содержимого вашим УСТРОЙСТВОМ вы тем самым соглашаетесь с тем, что Microsoft может включить в комплект лицензий список отзыва. Владельцы содержимого могут потребовать от вас обновления ПРОГРАММНОГО ОБЕСПЕЧЕНИЯ на вашем УСТРОЙСТВЕ для доступа к предоставляемому ими содержимого. В случае отказа вы не сможете получить доступ к содержимому, для получения которого требуется обновление.

- **Согласие на использование данных:** вы соглашаетесь с тем, что MS, корпорация Майкрософт, компания FORD MOTOR, сторонние поставщики программного обеспечения и систем, их дочерние предприятия и/или назначенный агент могут осуществлять сбор и использование технических сведений, полученных любым способом в рамках оказания услуг поддержки, связанных с ПРОГРАММНЫМ ОБЕСПЕЧЕНИЕМ или соответствующих услуг. MS, корпорация Майкрософт, компания

## Приложения

FORD MOTOR, сторонние поставщики программного обеспечения и услуг, их дочерние предприятия и/или назначенный агент могут использовать данные сведения исключительно в целях повышения качества своей продукции или для предоставления вам специализированных услуг или технологий. MS, корпорация Майкрософт, компания FORD MOTOR, сторонние поставщики программного обеспечения и систем, их дочерние предприятия и/или назначенный агент могут передавать эти сведения третьим лицам, но в анонимной форме, не идентифицирующей вас.

- **Компоненты для получения услуг через Интернет:** ПРОГРАММНОЕ ОБЕСПЕЧЕНИЕ может содержать компоненты, которые позволяют использовать определенные услуги через Интернет. Вы признаете и соглашаетесь с тем, что MS, корпорация Майкрософт, компания FORD MOTOR, сторонние поставщики программного обеспечения и систем, их дочерние предприятия и/или их назначенный агент могут осуществлять автоматическую проверку используемой вами версии ПРОГРАММНОГО ОБЕСПЕЧЕНИЯ и/или ее компонентов, предоставлять обновления или дополнения для ПРОГРАММНОГО ОБЕСПЕЧЕНИЯ, которые могут автоматически загружаться на ваше УСТРОЙСТВО.
- **Дополнительное программное обеспечение/услуги:** ПРОГРАММНОЕ ОБЕСПЕЧЕНИЕ может позволить компании FORD MOTOR, сторонним поставщикам программного обеспечения и услуг,

MS, корпорации Майкрософт, их дочерним предприятиям и/или их назначенному агенту, предоставлять вам или обеспечивать доступ к обновлениям ПРОГРАММНОГО ОБЕСПЕЧЕНИЯ, дополнениям, подключаемым элементам или компонентам для получения услуг через Интернет для ПРОГРАММНОГО ОБЕСПЕЧЕНИЯ после приобретения вами исходной копии ПРОГРАММНОГО ОБЕСПЕЧЕНИЯ (далее «Дополнительные компоненты»).

Если компания FORD MOTOR или сторонние поставщики программного обеспечения и услуг предоставляют вам и обеспечивают доступ к Дополнительным компонентам, при этом не внося дополнительные положения в лицензионное соглашение с конечным пользователем (EULA) касательно этих Дополнительных компонентов, то на них распространяются условия данного лицензионного соглашения с конечным пользователем.

Если MS, корпорация Майкрософт, их дочерние предприятия и/или их назначенный агент предоставляют Дополнительные компоненты без дополнительных условий лицензионного соглашения с конечным пользователем (EULA), то на них распространяются условия настоящего лицензионного соглашения с конечным пользователем (EULA), кроме тех случаев, когда MS, корпорация Майкрософт или дочернее предприятие, предоставляющее Дополнительный компонент(-ы), выступает в роли лицензиара Дополнительного компонента(-ов).

## Приложения

---

Компания FORD MOTOR, MS, корпорация Майкрософт, их дочерние предприятия и/или их назначенный агент оставляют за собой право прекратить без обязательств оказание любых услуг через Интернет, которые предоставляются вам или доступ к которым вы получаете, используя ПРОГРАММНОЕ ОБЕСПЕЧЕНИЕ.

- **Ссылки на веб-узлы третьих лиц:** с помощью ПРОГРАММНОГО ОБЕСПЕЧЕНИЯ MS вы можете переходить на веб-узлы третьих лиц. Веб-узлы третьих лиц не находятся под управлением MS, корпорации Майкрософт, ее дочерних предприятий и/или их назначенного агента. Ни MS, ни корпорация Майкрософт, ни их дочерние предприятия и/или их назначенный агент не несут ответственности за (i) содержимое, полученное с веб-узла третьих лиц, ссылки, размещенные на веб-узлах третьих лиц, или любые изменения или обновления на веб-узлах третьих лиц; либо за (ii) Интернет-вещание или иную форму передачи данных с веб-узлов третьих лиц. ПРОГРАММНОЕ ОБЕСПЕЧЕНИЕ предоставляет ссылки на веб-узлы третьих лиц только для вашего удобства, и включение ссылки не означает, что MS, корпорация Майкрософт, их дочерние предприятия и/или их назначенный агент одобряют содержимое веб-узла третьего лица.
- **Обязанность ответственного вождения:** вы осознаете свою ответственность ответственного вождения транспортного средства и внимательного поведения на дороге. Вы обязаны прочитать и соблюдать инструкцию по эксплуатации УСТРОЙСТВА, в особенности положения, касающиеся безопасности и всевозможных рисков, связанных с использованием УСТРОЙСТВА.

# Приложения

## **ОБНОВЛЕНИЯ И НОСИТЕЛИ ДЛЯ ВОССТАНОВЛЕНИЯ СИСТЕМЫ:**

**ПРОГРАММНОЕ ОБЕСПЕЧЕНИЕ:** если предоставляется компанией FORD MOTOR отдельно от УСТРОЙСТВА на таком носителе, как микросхема ПЗУ, диске (-и) CD ROM, путем загрузки через Интернет или другими способами, и сопровождается маркировкой «Только для выполнения обновлений» или «Только для восстановления системы», вы можете установить только одну (1) копию такого ПРОГРАММНОГО ОБЕСПЕЧЕНИЯ на УСТРОЙСТВО в качестве замены существующего и использовать его в соответствии с данным лицензионным соглашением с конечным пользователем (EULA), включая любые дополнительные условия EULA, сопровождающие обновленную версию ПРОГРАММНОГО ОБЕСПЕЧЕНИЯ.

## **ПРАВА НА ИНТЕЛЛЕКТУАЛЬНУЮ СОБСТВЕННОСТЬ:**

все права собственности и защиты интеллектуальной собственности на и в отношении ПРОГРАММНОГО ОБЕСПЕЧЕНИЯ (включая, но не ограничиваясь, любые изображения, фотографии, анимацию, видео, аудио, музыку, текст и апплеты, входящие в ПРОГРАММНОЕ ОБЕСПЕЧЕНИЕ), сопроводительные печатные материалы и любые копии ПРОГРАММНОГО ОБЕСПЕЧЕНИЯ принадлежат MS, корпорации Майкрософт, компании FORD MOTOR, их дочерним предприятиям или поставщикам. ПРОГРАММНОЕ ОБЕСПЕЧЕНИЕ не продается, а предоставляется в пользование по лицензии. Вы не имеете права копировать печатные материалы, сопровождающие ПРОГРАММНОЕ ОБЕСПЕЧЕНИЕ. Все права собственности и защиты интеллектуальной собственности на и

в отношении содержимого, доступ к которому может быть получен при использовании ПРОГРАММНОГО ОБЕСПЕЧЕНИЯ, являются собственностью соответствующего владельца содержимого и могут быть защищены применимыми законами об авторских правах или другими законами и соглашениями по защите интеллектуальной собственности. Настоящее лицензионное соглашение с конечным пользователем (EULA) не дает вам никаких прав на использования такого содержимого. Все права, предоставление которых не упоминалось конкретно в настоящем лицензионном соглашении с конечным пользователем (EULA), принадлежат MS, корпорации Майкрософт, компании FORD MOTOR, сторонним поставщикам программного обеспечения и услуг, их дочерним предприятиям и поставщикам. Использование любых онлайн-услуг, доступ к которым дает использование ПРОГРАММНОГО ОБЕСПЕЧЕНИЯ, регулируется соответствующими условиями использования, распространяющимися на такие услуги. Если данное ПРОГРАММНОЕ ОБЕСПЕЧЕНИЕ содержит документацию, предоставленную только в электронной форме, вы можете распечатать одну копию.

**ОГРАНИЧЕНИЯ НА ЭКСПОРТ:** Вы признаете, что на ПРОГРАММНОЕ ОБЕСПЕЧЕНИЕ распространяется экспортное законодательство США и Европейского Союза. Вы обязуетесь соблюдать все нормы международного и национального законодательства, применимого к ПРОГРАММНОМУ ОБЕСПЕЧЕНИЮ, включая Акты Бюро контроля за экспортом США, а также ограничения по конечным пользователям, порядку и регионам

# Приложения

конечного использования ПРОГРАММНОГО ОБЕСПЕЧЕНИЯ, существующие в США и других странах. Дополнительную информацию можно получить по адресу <http://www.microsoft.com/exporting/>.

**ТОВАРНЫЕ ЗНАКИ:** настоящее лицензионное соглашение с конечным пользователем (EULA) не предоставляет вам никаких прав в отношении любых товарных знаков или знаков обслуживания компании FORD MOTOR, MS, корпорации Майкрософт, сторонних поставщиков программного обеспечения или услуг, их дочерних предприятий или поставщиков.

**ДОКУМЕНТАЦИЯ ПО ПРОДУКТУ:** документация по продукту для ПРОГРАММНОГО ОБЕСПЕЧЕНИЯ не поставляется MS, ее корпорацией-учредителем Майкрософт, их дочерними предприятиями или подразделениями. Документация по продукту содержится в инструкциях, предоставляемых компанией FORD MOTOR в рамках документации на УСТРОЙСТВО. Если у вас возникнут вопросы, касающиеся настоящего Лицензионного соглашения с конечным пользователем (EULA), или если вы хотите связаться с компанией FORD MOTOR по любой другой причине, обращайтесь по адресу, указанному в документации на УСТРОЙСТВО.

**Отказ от ответственности за определенные виды ущерба:** ЗА ИСКЛЮЧЕНИЕМ СЛУЧАЕВ, ПРЕДУСМОТРЕННЫХ ЗАКОНОМ, КОМПАНИЯ FORD MOTOR, ЛЮБЫЕ СТОРОННИЕ ПОСТАВЩИКИ ПРОГРАММНОГО ОБЕСПЕЧЕНИЯ ИЛИ УСЛУГ, MS, КОРПОРАЦИЯ МАЙКРОСОФТ И ИХ ДОЧЕРНИЕ ПРЕДПРИЯТИЯ НЕ НЕСУТ ОТВЕТСТВЕННОСТИ НИ ЗА КАКОЙ НЕПРЯМОЙ, ОСОБЫЙ, КОСВЕННЫЙ

ИЛИ НЕПРЕДВИДЕННЫЙ УЩЕРБ, ВОЗНИКШИЙ В РЕЗУЛЬТАТЕ ИЛИ В СВЯЗИ С ИСПОЛЬЗОВАНИЕМ ИЛИ РАБОТОЙ ПРОГРАММНОГО ОБЕСПЕЧЕНИЯ. ДАННОЕ ОГРАНИЧЕНИЕ ПРИМЕНЯЕТСЯ ДАЖЕ В ТОМ СЛУЧАЕ НЕВЫПОЛНЕНИЯ СРЕДСТВОМ ЗАЩИТЫ СВОЕЙ ОСНОВНОЙ ФУНКЦИИ. НИ ПРИ КАКИХ ОБСТОЯТЕЛЬСТВАХ MS, КОРПОРАЦИЯ МАЙКРОСОФТ И/ИЛИ ИХ ДОЧЕРНИЕ ПРЕДПРИЯТИЯ НЕ НЕСУТ ОТВЕТСТВЕННОСТЬ ЗА УЩЕРБ В РАЗМЕРЕ СВЫШЕ ДВУХСОТ ПЯТИДЕСЯТИ ДОЛЛАРОВ США (250,00 долларов США).

- ИНЫХ ГАРАНТИЙ, КРОМЕ ТЕХ, КОТОРЫЕ ЯВНО ДАНЫ НА ВАШЕ НОВОЕ ТРАНСПОРТНОЕ СРЕДСТВО, НЕ ПРЕДОСТАВЛЯЕТСЯ.

## Сведения для конечного пользователя

### **Важная информация о технике безопасности для Microsoft® Windows® Mobile for Automotive**

Система Ford SYNC™ содержит программное обеспечение, лицензия на производство которого предоставлена Производителю, компании FORD MOTOR, дочерним предприятием корпорации Майкрософт в соответствии с лицензионным соглашением. Любое удаление, воспроизведение, вскрытие технологии или другое несанкционированное использование данного программного обеспечения, установленного на этой системе, нарушающие положения лицензионного соглашения, строго запрещено и преследуется по закону.

# Приложения

## **Прочтите и следуйте инструкциям:**

перед использованием системы на базе Windows Automotive прочитайте и следуйте всем инструкциям и информации о технике безопасности, содержащимся в данном руководстве для конечного пользователя (далее «Руководство пользователя»). Несоблюдение мер предосторожности, изложенных в данном «Руководстве пользователя», может привести к несчастному случаю или повлечь за собой другие серьезные последствия.

## **Храните «Руководство пользователя» в транспортном средстве:**

находящееся в транспортном средстве «Руководство пользователя» станет источником справочного материала для вас и других пользователей, незнакомых с системой на базе Windows Automotive. Перед использованием системы в первый раз, убедитесь в том, что все пользователи имеют доступ к «Руководству пользователя» и ознакомлен с инструкциями и информацией по технике безопасности.

## **ПРЕДУПРЕЖДЕНИЕ**



Использование определенных частей данной системы во время управления транспортным средством может отвлечь ваше внимание от дороги, что может привести к несчастному случаю или повлечь за собой другие серьезные последствия. Не изменяйте настройки системы или осуществляйте ввод данных вручную (не голосовым способом) во время управления транспортным средством. Перед выполнением этих операций остановите транспортное средство в безопасном месте в соответствии с правилами дорожного движения. Это важно, так как для настройки или изменения некоторых функций системы может возникнуть необходимость отвлечься от дороги и снять руки с рулевого колеса.

## **Общие указания по эксплуатации**

### **Система речевого управления:**

функционирование системы на базе Windows Automotive может происходить только с использованием голосовых команд. Использование голосовых команд во время управления транспортным средством позволяет вам управлять системой, не снимая рук с рулевого колеса.

### **Длительное наблюдение за**

**экраном:** не используйте функции, требующие от вас длительного наблюдения за экраном во время управления транспортным средством. Необходимо съехать на обочину в соответствии с правилами дорожного движения и только потом приступить к

## Приложения

использованию какой-либо функции системы, требующей длительного внимания. Даже редкие короткие взгляды на экран могут быть опасными, если ваше внимание было отвлечено от вождения в критический момент.

**Регулировка громкости:** не следует чрезмерно повышать громкость. Установите громкость на таком уровне, при котором вы все еще можете слышать звуки других транспортных средств за окном и аварийные сигналы во время управления транспортным средством. Управление транспортным средством, при котором вы не слышите эти звуки, может привести к несчастному случаю.

**Использование функций распознавания речевых команд:** ПРОГРАММНОЕ ОБЕСПЕЧЕНИЕ распознавания речевых команд является по своей сути статистическим процессом, в ходе которого могут возникать ошибки. Следить за функциями распознавания речевых команд, установленных в системе, и исправлять какие-либо ошибки — ваша обязанность.

**Функции навигации** Любые функции навигации, установленные в системе, призваны обеспечить вас пошаговыми инструкциями, чтобы доставить вас по месту назначения. Убедитесь в том, что каждый, кто использует данную систему, внимательно прочел и полностью соблюдает инструкции и информацию по технике безопасности.

**Риск потери внимания** Настройка любой функции навигации производится вручную (невербально). Попытка выполнить подобную настройку или осуществить ввод данных во время управления транспортным средством может сильно отвлечь ваше внимание и стать причиной несчастного случая или

повлечь за собой другие серьезные последствия. Перед выполнением этих операций остановите транспортное средство в безопасном месте в соответствии с правилами дорожного движения.

**Будьте разумны:** любые функции навигации предоставляются лишь в качестве вспомогательного средства. При вождении принимайте решения исходя из рассмотрения местных условий и существующих правил дорожного движения. Любая функция такого рода не является заменой вашему здравому смыслу. Любые предложения по маршруту, сделанные системой, не должны противоречить местным правилам дорожного движения, здравому смыслу или безопасным методам вождения.

**Безопасность маршрута** Не следуйте указанным маршрутом, если результатом этого может стать небезопасный или неправильный маневр, если вы попадете в небезопасную ситуацию и если вы направитесь в место, которое вы рассматриваете как небезопасное. Водитель несет полную ответственность за безопасную эксплуатацию транспортного средства и поэтому должен оценить, будет ли безопасно следовать предлагаемым указаниям в отношении маршрута.

**Возможные неточности карты** Карты, используемые настоящей системой, могут быть неточными из-за изменений дорог, регулирования движением или условий вождения. Всегда опирайтесь на здравый смысл при следовании предлагаемым маршрутом.

# Приложения

**Аварийные службы** Никогда не полагайтесь на функции навигации, включенные в систему, для нахождения маршрута к аварийным службам. Узнайте их расположение у местных органов власти или у оператора аварийных служб. Скорее всего, информация не обо всех аварийно-спасательных службах, таких как полиция, пожарной охране, больницах и медпунктах, будет содержаться в картографической базе данных для таких функций навигации.

## **Лицензионное соглашение с конечным пользователем на программное обеспечение TeleNav**

Внимательно прочтите данные условия перед использованием программного обеспечения TeleNav. Использование программного обеспечения TeleNav означает, что вы соглашаетесь с условиями и положениями данного соглашения. Если вы не согласны с условиями и положениями соглашения, не нарушайте целостность упаковки, не запускайте и не используйте никаким иным способом программное обеспечение TeleNav.

TeleNav может пересмотреть данное Соглашение и политику конфиденциальности в любое время с вашим или без вашего предварительного уведомления. Вы согласны время от времени посещать сайт <http://www.telenav.com> для ознакомления с текущей версией настоящего Соглашения и политики конфиденциальности.

## **1. Безопасное и законное использование**

Вы признаете, что, переключая внимание на программное обеспечение TeleNav, вы, а также другие люди, рискуете получить травму или умереть в ситуациях, при которых так или иначе требуется пристальное внимание, тем самым при использовании программного обеспечения TeleNav вы соглашаетесь со следующим: (a) соблюдать все правила дорожного движения и безопасного вождения; (b) при управлении транспортным средством опираться на здравый смысл. Если вы думаете, что маршрут, предлагаемый программным обеспечением TeleNav, предписывает вам совершить небезопасный или неправильный маневр, вынуждает вас оказаться в небезопасной ситуации, или направляет вас в место, которое вы рассматриваете как небезопасное, не следуйте подобным указаниям; (c) не вводите координаты пункта назначения и не выполняйте иных манипуляций с программным обеспечением TeleNav, если ваше транспортное средство движется и не припарковано; (d) не используйте программное обеспечение TeleNav для каких-либо незаконных, несанкционированных, непреднамеренных, небезопасных или незаконных целей или каким-либо иным образом, не предусмотренным данным Соглашением; (e) установите все беспроводные устройства, устройства GPS и кабели, необходимые для использования программного обеспечения TeleNav в вашем транспортном средстве таким образом, чтобы они не мешали вождению и работе какого-либо другого устройства безопасности (например, надувной подушки безопасности).

# Приложения

Вы согласны освободить TeleNav от ответственности и не направлять в его адрес претензий, связанных с любым небезопасным или ненадлежащим использованием программного обеспечения TeleNav в любом транспортном средстве, в том числе, связанных с вашим несоблюдением указаний, приведенных выше.

## **2. Информация об учетной записи**

Вы обязуетесь: (a) при регистрации программного обеспечения TeleNav предоставить компании TeleNav достоверную, точную, актуальную и полную информацию о себе, и (b) немедленно сообщить TeleNav о любых изменениях в такой информации, а также обеспечить достоверность, точность, актуальность и полноту данной информации.

## **3. Лицензия на программное обеспечение**

При условии вашего соблюдения положений настоящего Соглашения, настоящим TeleNav предоставляет вам персональную, неисключительную лицензию, не подлежащую передаче (за исключением случаев, прямо указанных ниже, в связи с передачей на постоянной основе лицензии на программное обеспечение TeleNav с вашей стороны), без права сублицензирования, на использование программного обеспечения TeleNav (только в форме объектного кода) для доступа и использования программного обеспечения TeleNav. Данная лицензия прекращает действие в момент расторжения или истечения срока действия настоящего Соглашения. Вы соглашаетесь использовать программное обеспечение TeleNav только в личных деловых или личных целях, не оказывая услуги по навигации другим лицам на коммерческой основе.

## **3.1 Ограничения лицензии**

Вы соглашаетесь не производить следующее: (a) вскрытие технологии, осуществление декомпиляции, дизассемблирование, перевод, модификацию, изменение и иные трансформации программного обеспечения TeleNav или любой его части; (b) попытки извлечения исходного кода, аудио библиотеки или структуры программного обеспечения TeleNav без предварительного письменного согласия со стороны TeleNav; (c) удаление из программного обеспечения TeleNav или изменение любых товарных знаков, торговых названий, логотипов, знаков патента или авторского права и иной маркировки и знаков, принадлежащих TeleNav или его поставщикам; (d) распространение, сублицензирование и передача другими методами программного обеспечения TeleNav другим лицам, за исключением рамок передачи программного обеспечения TeleNav на постоянной основе с вашей стороны; или (e) использование программного обеспечения TeleNav любым способом, который (i) нарушает право на интеллектуальную собственность или права собственности, право на публичное или частное использование и иные права любой из сторон, (ii) нарушает любой закон, законодательный акт, предписание или правило, включая, но не ограничиваясь, законы и правила, связанные с распространением спама, неприкосновенностью личной жизни, прав потребителя и детей, непристойного поведения или клеветы, или (iii) является вредоносным, небезопасным, оскорбительным, беспокоящим, аморальным, клеветническим, вульгарным, непристойным, пасквильным или с любой другой точки зрения

## Приложения

вызывающим возражения; и (f) сдать в аренду или предоставление иным способом третьим лицам несанкционированного доступа к программному обеспечению TeleNav без предварительного получения письменного разрешения со стороны TeleNav.

### **4. Отказ от ответственности**

В полной мере, как это допускается соответствующим законодательством, ни при каких обстоятельствах TeleNav, его лицензиары и поставщики, либо агенты или сотрудники любых из указанных организаций, не несут ответственности за любое принятое решение или совершение любого действия с вашей стороны или другим лицом в отношении информации, которую содержит программное обеспечение TeleNav. Также TeleNav не даёт гарантий относительно точности карты или прочих данных, используемых программным обеспечением TeleNav. Такие данные не всегда могут соответствовать действительности, помимо прочего, в связи с закрытием дорог, строительными работами, погодными условиями, появлением новых дорог и прочими переменными факторами. Вы принимаете на себя ответственность за все риски, связанные с использованием программного обеспечения TeleNav. Например, помимо прочего, вы соглашаетесь не полагаться на программное обеспечение TeleNav для навигации в критических ситуациях в местностях, где здоровье и жизнь, как ваши, так и окружающих, зависят от точности навигации, так как карты или функции программного обеспечения TeleNav не рассчитаны на использование в условиях высокого риска, особенно в отдалённых географических зонах.

TELENAV ПРЯМО ВЫРАЖАЕТ ОТКАЗ ОТ ОТВЕТСТВЕННОСТИ И НЕ ПРЕДОСТАВЛЯЕТ НИКАКИХ ГАРАНТИЙ В ОТНОШЕНИИ ПРОГРАММНОГО ОБЕСПЕЧЕНИЯ TELENAV, ВНЕ ЗАВИСИМОСТИ ОТ ТОГО, ЯВЛЯЮТСЯ ЛИ ОНИ НОРМАТИВНЫМИ, ПРЯМЫХ ИЛИ КОСВЕННЫХ, В ТОМ ЧИСЛЕ ВСЕХ ГАРАНТИЙ, КОТОРЫЕ МОГУТ ВОЗНИКНУТЬ В ПРОЦЕССЕ РАСПРОСТРАНЕНИЯ ИЛИ ПРОДАЖИ, ВКЛЮЧАЯ, НО НЕ ОГРАНИЧИВАЯСЬ, КОСВЕННЫЕ ГАРАНТИИ ТОВАРНОГО КАЧЕСТВА, ПРИГОДНОСТИ ДЛЯ КОНКРЕТНОГО ИСПОЛЬЗОВАНИЯ И ГАРАНТИИ НЕНАРУШЕНИЯ ПРАВ ИНТЕЛЛЕКТУАЛЬНОЙ СОБСТВЕННОСТИ ТРЕТЬИХ ЛИЦ В ОТНОШЕНИИ ПРОГРАММНОГО ОБЕСПЕЧЕНИЯ TELENAV.

Законодательство определённых стран делает отказ от предоставления некоторых гарантий недействительным, поэтому настоящее ограничение может не распространяться на вас.

### **5. Ограничение ответственности**

В РАМКАХ, ДОПУСТИМЫХ ЗАКОНОДАТЕЛЬСТВОМ, НИ ПРИ КАКИХ ОБСТОЯТЕЛЬСТВАХ TELENAV ИЛИ ЕГО ЛИЦЕНЗИАРЫ И ПОСТАВЩИКИ НЕ НЕСУТ ОТВЕТСТВЕННОСТИ ПЕРЕД ВАМИ ИЛИ ЛЮБОЙ ТРЕТЬЕЙ СТОРОНОЙ ЗА ЛЮБЫЕ НЕПРЯМЫЕ, СЛУЧАЙНЫЕ, КОСВЕННЫЕ, СПЕЦИФИЧЕСКИЕ ИЛИ ШТРАФНЫЕ УБЫТКИ (В КАЖДОМ СЛУЧАЕ ВКЛЮЧАЯ, НО НЕ ОГРАНИЧИВАЯСЬ, УБЫТКИ, СВЯЗАННЫЕ С НЕВОЗМОЖНОСТЬЮ ИСПОЛЬЗОВАТЬ ОБОРУДОВАНИЕ ИЛИ ПОЛУЧИТЬ ДОСТУП К ДАННЫМ, УТРАТОЙ ДАННЫХ, ПОТЕРЕЙ БИЗНЕСА, ПОТЕРЕЙ ПРИБЫЛИ, ПРЕРЫВАНИЕМ БИЗНЕСА ИЛИ ТОМУ ПОДОБНЫМ), ВОЗНИКШИЕ В СВЯЗИ С ИСПОЛЬЗОВАНИЕМ ИЛИ

# Приложения

НЕВОЗМОЖНОСТЬЮ ИСПОЛЬЗОВАНИЯ ПРОГРАММНОГО ОБЕСПЕЧЕНИЯ TELENAV, ДАЖЕ В СЛУЧАЕ, КОГДА TELENAV СООБЩИЛИ О ВОЗМОЖНОСТИ ВОЗНИКНОВЕНИЯ ТАКИХ УБЫТКОВ.

НЕЗАВИСИМО ОТ РАЗМЕРА УБЫТКОВ, КОТОРЫЕ ВЫ МОЖЕТЕ ПОНЕСТИ ПО ЛЮБОЙ ПРИЧИНЕ (ВКЛЮЧАЯ, НО НЕ ОГРАНИЧИВАЯСЬ ЭТИМ, ВСЕ УБЫТКИ, ПЕРЕЧИСЛЕННЫЕ ЗДЕСЬ, И ВСЕ ПРЯМЫЕ ИЛИ ГЕНЕРАЛЬНЫЕ УБЫТКИ В КОНТРАКТЕ, ПРИЧИНЕНИЕ ВРЕДА (ВКЛЮЧАЯ ХАЛАТНОСТЬ) И ПРОЧЕЕ), ВСЯ ОТВЕТСТВЕННОСТЬ КОМПАНИИ TELENAV И ВСЕХ ПОСТАВЩИКОВ TELENAV ОГРАНИЧИВАЕТСЯ СУММОЙ, РЕАЛЬНО УПЛАЧЕННОЙ ВАМИ ЗА ПРОГРАММНОЕ ОБЕСПЕЧЕНИЕ TELENAV. НЕКОТОРЫЕ ШТАТЫ И/ИЛИ ЮРИСДИКЦИИ НЕ ДОПУСКАЮТ ОТКАЗ ИЛИ ОГРАНИЧЕНИЕ ОТВЕТСТВЕННОСТИ ЗА СЛУЧАЙНЫЕ ИЛИ КОСВЕННЫЕ УБЫТКИ, В СВЯЗИ С ЧЕМ УКАЗАННЫЕ ВЫШЕ ОГРАНИЧЕНИЯ МОГУТ НЕ РАСПРОСТРАНЯТЬСЯ НА ВАС.

## **6. Арбитраж и регулирующее законодательство**

Вы соглашаетесь с тем, что любой спор, претензия или противоречия, возникающие на основании или в связи с настоящим Соглашением или программным обеспечением TeleNav, будут решаться независимым арбитражным судом под председательством незаинтересованного арбитра и регулироваться Американской арбитражной ассоциацией в округе Санта-Клара, Калифорния. Арбитр должен действовать в соответствии с «Правилами коммерческого арбитража», установленными Американской арбитражной ассоциацией, а вынесение

арбитражного решения может осуществляться любым судом, обладающим юрисдикцией. Обратите внимание, что в арбитражном процессе не участвуют судья или присяжные, и решение арбитра является обязательным для соблюдения обеими сторонами. Вы прямо выражаете отказ от права на рассмотрение дела судом присяжных.

Настоящее Соглашение и действия в соответствии с ним регулируются и подчиняются законодательству штата Калифорния, без учёта коллизионных норм. В случаях, когда необходим акт судебной власти в связи с арбитражным разбирательством, и TeleNav, и вы соглашаетесь подчиняться исключительной юрисдикции судов округа Санта-Клара, Калифорния. Конвенция ООН «О договорах международной купли-продажи товаров» в данном случае неприменима.

## **7. Переуступка**

Вы не можете продавать, переуступать или передавать настоящее Соглашение или любые ваши права и обязанности, кроме как в полном объёме, в связи с передачей программного обеспечения TeleNav на постоянной основе с вашей стороны, когда недвусмысленно оговорено, что новый пользователь программного обеспечения TeleNav соглашается с условиями и положениями настоящего Соглашения. Любой подобный случай продажи, переуступки или передачи, не разрешаемый в прямой форме в данном пункте, повлечёт за собой немедленное расторжение настоящего Соглашения, со снятием ответственности с TeleNav, в случае чего вы и все другие стороны должны немедленно прекратить использование программного обеспечения TeleNav.

# Приложения

Независимо от вышеизложенного, TeleNav может переуступить настоящее Соглашение любой другой стороне в любое время без уведомления, при условии, что правополучатель остаётся связанным настоящим Соглашением.

## **8. Разное**

### **8,1**

Настоящее Соглашение представляет собой полное соглашение между вами и TeleNav в отношении предмета настоящего Соглашения.

### **8,2**

За исключением ограниченных лицензий, прямо предоставляемых настоящим Соглашением, TeleNav сохраняет за собой все права, в том числе, право собственности на и в отношении программного обеспечения TeleNav, включая, но не ограничиваясь, всеми правами на интеллектуальную собственность. Никакие другие лицензии или права, не указанные прямо в настоящем Соглашении, не могут и не должны предоставляться подразумеваемым образом, в соответствии с законом, по побудительным причинам, в силу лишения права возражения или иным путём, и TeleNav и его поставщики и лицензиары настоящим соглашением сохраняют за собой свои права, кроме тех, которые даёт лицензия, прямо предоставляемая настоящим Соглашением.

### **8,3**

Используя программное обеспечение TeleNav, вы соглашаетесь получать от TeleNav всю информацию, в том числе, уведомления, соглашения, юридически необходимые сведения или иную информацию, касающуюся программного обеспечения TeleNav

(вместе именуемую «Сведения») в электронном виде. TeleNav может предоставлять такие Сведения путём публикации их на веб-сайте TeleNav или путём загрузки таких Сведений на ваше беспроводное устройство. Если вы хотите отказаться от получения Сведений электронным способом, вы обязаны прекратить использование программного обеспечения TeleNav.

### **8,4**

Неспособность с вашей стороны или со стороны TeleNav потребовать выполнения любого из положений не влияет на право этой стороны требовать их выполнения в любое время после этого, а отказ от признания нарушения или отказ предъявлять претензии в связи с невыполнением настоящего Соглашения не представляет собой отказ от признания последующих нарушений или от претензий в связи с последующим невыполнением Соглашения, а также не представляет собой отказ от самого положения.

### **8,5**

Если любое из положений настоящего Соглашения не может быть осуществлено, то такое положение должно быть изменено для отражения намерений сторон, а остальные положения настоящего Соглашения остаются в полной силе и действительны.

### **8,6**

Заголовки в настоящем Соглашении даны только для удобства и в справочных целях, не являются частью настоящего Соглашения, и при составлении или толковании настоящего Соглашения ссылаться на них нельзя. В том виде, как они используются в настоящем

## Приложения

Соглашении, слова «включая» и «включительно»), а также их варианты, не могут рассматриваться как ограничение, а скорее должны рассматриваться с учётом следующей за ними фразы «но не ограничиваясь».

### **9. Условия и положения для прочих продавцов**

ПРОГРАММНОЕ ОБЕСПЕЧЕНИЕ TeleNav использует карту и другую информацию по лицензии, предоставленной TeleNav сторонними продавцами в ваших интересах и интересах других конечных пользователей. Настоящее Соглашение включает в себя условия для конечных пользователей, применимые в отношении этих компаний (указаны в завершающей части настоящего Соглашения), в связи с чем ваше использование программного обеспечения TeleNav также должно отвечать этим условиям. Вы соглашаетесь соблюдать следующие дополнительные условия и положения, применимые к сторонним продавцам-лицензиарам TeleNav:

#### **лицензионное соглашение NavTeq с конечным пользователем**

#### **УСЛОВИЯ ДЛЯ КОНЕЧНОГО ПОТРЕБИТЕЛЯ**

Предоставляемое содержимое (далее «База данных») не продается, а предоставляется в пользование по лицензии. Открыв упаковку, копируя или иным образом используя Базу данных, вы выражаете свое согласие с условиями настоящего соглашения. Если вы не согласны с условиями данного соглашения, вы не имеете права устанавливать, копировать, использовать, продавать или передавать Базу данных. Если вы хотите отказаться от условий данного соглашения и еще не устанавливали,

не копировали и не использовали Базу данных, вы должны обратиться к продавцу или NAVTEQ North America, LLC (далее NT) в течение тридцати (30) дней с момента покупки для возврата денег. Чтобы обратиться в NT, посетите веб-сайт [www.navteq.com](http://www.navteq.com).

База данных предоставляется вам только для вашего личного, внутреннего использования и не может быть перепродана. Она защищена авторскими правами и является предметом соблюдения следующих условий (настоящее «Лицензионное соглашение с конечным пользователем») и положений, с которыми вы выразили свое согласие, с одной стороны, и NAVTEQ North America, LLC (NT), а также его лицензиарами (в том числе их лицензиарами и поставщиками), с другой стороны.

База данных для областей Канады включает информацию, полученную с разрешения органов власти Канады, и включает: © Её Величество Королева Канады по Праву, © Королевская типография Онтарио, © Почта Канады, GeoBase®.

NT имеет неисключительную лицензию от Почтовой службы Соединенных Штатов® на публикацию и продажу информации ZIP+4 ®.

© Почтовая служба США ® 2009. Почтовая служба США® не устанавливает, не регулирует и не утверждает цены. Следующие торговые марки и реестры принадлежат Почтовой службе США: почтовая служба США, USPS, и ZIP+4.

База данных для Мексики включает определенную Базу данных от Национального института статистики и географии.

#### **УСЛОВИЯ И ПОЛОЖЕНИЯ**

### **Ограничения лицензии по**

**использованию** Вы согласны с тем, что ваша лицензия на использование данной Базы данных является ограниченной и предоставляется исключительно для использования в личных, некоммерческих целях, а не для использования в сервисном бюро, совместного использования или для других аналогичных целей. За исключением случаев, изложенных в настоящем соглашении, вы соглашаетесь не производить следующее: воспроизводить, копировать, изменять, декомпилировать, дизассемблировать или вскрывать технологии какой-либо части содержимого данной Базы данных, а также с тем, что вы не имеете права передавать или распространять ее в любой форме и в любых целях, за исключением случаев, разрешенных законодательством.

### **Ограничения лицензии по передаче**

Ваша ограниченная лицензия не дает вам права передавать или перепродавать настоящую Базу данных, за исключением условий, при которых вы можете передавать Базу данных и все сопутствующие материалы на постоянной основе, если: (а) вы не оставляете себе копий Базы данных; (б) получатель выражает свое согласие с условиями данного лицензионного соглашения с конечным пользователем; и (с) вы передаете Базу данных точно в том виде, в котором вы ее приобрели, физически передав оригинальные носители (например, приобретенный вами диск CD-ROM или DVD), все оригинальные упаковки, все документство пользователя и другие документы. В частности, многодисковые комплекты могут быть переданы или проданы только полным пакетом, как они были предоставлены вам, а не по частям.

### **Дополнительные ограничения лицензии**

За исключением случаев, когда вы были специально лицензированы NT на эти действия в отдельном письменном разрешении, и без ограничения в предыдущем параграфе, ваша лицензия дает право использования Базы данных так, как это предписывает данное соглашение, вы не можете (а) использовать настоящую Базу данных с какими-либо продуктами, системами или приложениями, установленными или другим образом соединенными или находящимися на связи с транспортными средствами, способными производить автоматическую навигацию, позиционирование, диспетчеризацию, прокладывать маршрут в режиме реального времени, управлять парком или подобными приложениями; а также (б) соединенными или находящимися на связи, включая, но не ограничиваясь, с сотовыми телефонами, карманными и портативными компьютерами, пейджером и карманными портативными компьютерами.

### **ПРЕДУПРЕЖДЕНИЕ**



База данных может содержать неточную или неполную информацию из-за течения времени, изменяющихся обстоятельств, несовершенства использованных источников и по самому характеру сбора полных географических данных, и каждый из этих факторов может вести к неточным результатам.

**Отказ от гарантии** Настоящая База данных предоставляется вам в виде «как есть», и вы согласны использовать ее на ваш страх и риск. NT и ее лицензиары (а также их лицензиары и поставщики) не дают никаких гарантий, уверений или гарантий иного рода,

## Приложения

явных или подразумеваемых, возникающих в силу закона или иным образом, включая, но не ограничиваясь, гарантии на содержание, качество, точность, полноту, эффективность, надежность, пригодность для определенных целей, пользу, использование или результаты, полученные из Базы данных, или на то, что База данных или сервер будут работать бесперебойно и без ошибок.

**Отказ от гарантии** NT И ЕЕ ЛИЦЕНЗИАРЫ (ВКЛЮЧАЯ ИХ ЛИЦЕНЗИАРОВ И ПОСТАВЩИКОВ) ОТКАЗЫВАЮТСЯ ОТ ЛЮБЫХ ГАРАНТИЙ, ЯВНЫХ ИЛИ ПОДРАЗУМЕВАЕМЫХ, КАЧЕСТВА, ЭКСПЛУАТАЦИИ, ТОВАРНОГО КАЧЕСТВА, ПРИГОДНОСТИ ДЛЯ КОНКРЕТНОГО ИСПОЛЬЗОВАНИЯ ИЛИ ГАРАНТИИ НЕНАРУШЕНИЯ ПРАВ ИНТЕЛЛЕКТУАЛЬНОЙ СОБСТВЕННОСТИ. Некоторые штаты, территории и страны не допускают определенные исключения из гарантии, в связи с чем указанные выше исключения могут не распространяться на вас.

**Соглашение об исключении ответственности** NT И ЕЕ ЛИЦЕНЗИАРЫ (ВКЛЮЧАЯ ИХ ЛИЦЕНЗИАРОВ И ПОСТАВЩИКОВ) НЕ НЕСЕТ ОТВЕТСТВЕННОСТИ ПЕРЕД ВАМИ В ОТНОШЕНИИ КАКОЙ БЫ ТО НИ БЫЛО ПРЕТЕНЗИИ, ТРЕБОВАНИЯ ИЛИ ДЕЙСТВИЯ, НЕЗАВИСИМО ОТ ХАРАКТЕРА ПРИЧИНЫ ПРЕТЕНЗИИ, ТРЕБОВАНИЯ ИЛИ ДЕЙСТВИЯ, ЗАЯВЛЯЮЩЕГО О КАКИХ-ЛИБО УБЫТКАХ, ТРАВМАХ ИЛИ ПОТЕРЯХ, ПРЯМЫХ ИЛИ КОСВЕННЫХ, К КОТОРЫМ МОГЛО ПРИВЕСТИ ИСПОЛЬЗОВАНИЕ НАСТОЯЩЕЙ БАЗЫ ДАННЫХ; А ТАКЖЕ ЗА ПОТЕРЮ ПРИБЫЛИ, ДОХОДОВ, ДОГОВОРОВ ИЛИ СБЕРЕЖЕНИЙ, А ТАКЖЕ ЛЮБЫХ ДРУГИХ ПРЯМЫХ, КОСВЕННЫХ,

СЛУЧАЙНЫХ, ОСОБЫХ ИЛИ КОСВЕННЫХ УБЫТКОВ, ВОЗНИКШИХ В РЕЗУЛЬТАТЕ ИСПОЛЬЗОВАНИЯ ИЛИ НЕВОЗМОЖНОСТИ ИСПОЛЬЗОВАНИЯ НАСТОЯЩЕЙ БАЗЫ ДАННЫХ, ЛЮБОГО ДЕФЕКТА В БАЗЕ ДАННЫХ, ИЛИ НАРУШЕНИЯ УСЛОВИЙ И ПОЛОЖЕНИЙ В ДЕЙСТВИИ ДОГОВОРА ИЛИ ПРИЧИНЕНИЯ ВРЕДА, А ТАКЖЕ ОСНОВАННОГО НА ГАРАНТИИ, ДАЖЕ ЕСЛИ NT ИЛИ ЕЕ ЛИЦЕНЗИАРЫ БЫЛИ ИЗВЕЩЕНЫ О ВОЗМОЖНОСТИ ВОЗНИКНОВЕНИЯ ТАКИХ УБЫТКОВ. Некоторые штаты, территории и страны не допускают определенные исключения ответственности, в связи с чем указанные выше исключения могут не распространяться на вас.

**Экспортный контроль** Вы соглашаетесь не экспортировать любую часть Базы данных или прямой продукт в соответствии со всеми лицензиями и разрешениями, требуемыми в соответствии с применяемыми экспортными законами, правилами и нормами, включая, но не ограничиваясь, законы, правила и нормы, применяемые Управлением по контролю за иностранными активами США. Министерство торговли и Бюро промышленности и безопасности США Министерство торговли При условии, что любой из таких экспортных законов, правил и норм запрещают NT выполнять любое из своих обязательств по настоящему соглашению по поставке или распространению Базы данных, такой отказ должен быть оправдан, а не являться нарушением настоящего Соглашения.

## Приложения

**Полнота соглашения** Данные условия и положения составляют целостность соглашения между NT (а также ее лицензиарами, включая их лицензиаров и поставщиков) и вами, относящихся к предмету настоящего соглашения, и заменяют во всей своей полноте любые письменные или устные соглашения, уже существующие между сторонами, в отношении данного предмета.

**Автономность положений** Вы и NT соглашаетесь в том, что если какая-либо часть данного соглашения будет признана незаконной или неосуществимой, то эта часть должна быть изъята, а остальная часть Соглашения иметь полную силу и действие.

**Регулирующее законодательство** Приведенные выше условия и положения будут регулироваться законодательством штата Иллинойс, без исполнения (i) положений коллизионного права, или (ii) Конвенции ООН «О договорах международной купли-продажи товаров», которые явно исключены. Вы соглашаетесь подчиняться персональной юрисдикции штата Иллинойс за любые споры, претензии и иски, вытекающие из или в связи с Базой данных, предоставленной вам по данному соглашению.

**Управление конечными пользователями** Если База данных приобретается правительством США или от его лица, либо другой субъект предъявляет или применяет права, аналогичные предъявляемым правительством США, настоящая База данных является «коммерческим термином», как этот термин определен в 48-м пункте Свода федеральных правил. («Правила закупок для федеральных нужд США 2.101»), лицензируется в соответствии с этим лицензионным соглашением с

конечным пользователем, каждая копия Базы данных, отправленная или так или иначе предоставленная, должна быть маркирована и скреплена как полагается со следующим «Уведомлением об использовании», и рассматриваться в соответствии с таким уведомлением:

### **УВЕДОМЛЕНИЕ ОБ ИСПОЛЬЗОВАНИИ**

ПОДРЯДЧИК  
(ПРОИЗВОДИТЕЛЬ/ПОСТАВЩИК)

ИМЯ:

### **NAVTEQ**

ПОДРЯДЧИК  
(ПРОИЗВОДИТЕЛЬ/ПОСТАВЩИК)

АДРЕС ВЛАДЕЛЬЦА:

**425 West Randolph Street, Chicago, IL 60606.**

Настоящая База данных является коммерческим продуктом, как это определено в Правилах закупок для федеральных нужд США 2.101

и является предметом лицензионного соглашения с конечным пользователем, по которому

База данных была предоставлена.

© 2011 NAVTEQ. Все права защищены.

Если ответственное лицо закупочного органа, федеральной орган исполнительной власти или какой-либо работник федерального ведомства отказывается использовать представленные в данном соглашении обозначения, они должны уведомить NAVTEQ, прежде чем попытаться найти дополнительные или альтернативные права в Базе данных.

Данные о точках доступа Wi-Fi предоставлены JiWire, © 2013 JiWire.

## Приложения

### **Авторское право Gracenote®**

CD и связанные с музыкой данные от Gracenote, Inc. защищены авторским правом ©2000–2007 Gracenote. ПРОГРАММНОЕ ОБЕСПЕЧЕНИЕ Gracenote защищено авторским правом © 2000–2007 Gracenote. К данному продукту и услугам может быть применен один или несколько указанных патентов США: № 5,987,525; № 6,061,680; № 6,154,773, № 6,161,132, № 6,230,192, № 6,230,207, № 6.240,459, № 6,330,593 и иные патенты, выданные или находящиеся в процессе выдачи. Некоторые услуги, предоставляемые по лицензии от Open Globe, Inc., защищены патентом США: #6,304,523.

Gracenote и CDDb являются зарегистрированными товарными знаками Gracenote. Логотип и фирменный знак Gracenote, а также логотип Powered by Gracenote™ являются товарными знаками Gracenote.

### **Лицензионное соглашение Gracenote® с конечным пользователем (EULA)**

На данном устройстве установлено программное обеспечение от компании Gracenote Inc, расположенной по адресу: 2000 Powell Street Emeryville, California 94608 (Gracenote).

ПРОГРАММНОЕ ОБЕСПЕЧЕНИЕ от Gracenote («Программное обеспечение Gracenote») позволяет устройству производить узнавание дисков и музыкальных файлов и получать информацию, связанную с музыкой, включая название, исполнителя, дорожку и сведения о праве собственности («Данные Gracenote»)

с онлайн-серверов («Серверы Gracenote») и выполнять другие функции. Вы можете использовать Данные Gracenote только посредством функций для конечного пользователя, встроенных в данное устройство.

Это устройство может содержать данные, принадлежащие поставщикам Gracenote. В таком случае все ограничения, указанные ниже в отношении Данных Gracenote также распространяются на такое содержимое, и такие поставщики содержимого имеют право на все выгоды и защиту, предусмотренные в настоящем документе, которыми также обладает Gracenote.

Вы соглашаетесь использовать содержимое от Gracenote («Содержимое Gracenote»), Данные Gracenote, ПРОГРАММНОЕ ОБЕСПЕЧЕНИЕ Gracenote и серверы Gracenote только для собственных личных, некоммерческих целей. Вы соглашаетесь не переуступать, не копировать и не передавать Содержимое Gracenote, ПРОГРАММНОЕ ОБЕСПЕЧЕНИЕ Gracenote или любые Данные Gracenote (за исключением Меток, привязанных к музыкальным файлам) в пользу любых третьих лиц. **ВЫ СОГЛАШАЕТЕСЬ ПОЛЬЗОВАТЬСЯ СОДЕРЖИМЫМ GRACENOTE, ДАННЫМИ GRACENOTE, ПРОГРАММНЫМ ОБЕСПЕЧЕНИЕМ GRACENOTE И СЕРВЕРАМИ GRACENOTE ТОЛЬКО НА ОГОВОРЕННЫХ В ДАННОМ СОГЛАШЕНИИ УСЛОВИЯХ.**

Вы соглашаетесь с тем, что в случае нарушения этих ограничений действие вашей неисключительной лицензии на использование Содержимого Gracenote, Данных Gracenote, ПРОГРАММНОГО ОБЕСПЕЧЕНИЯ Gracenote и Серверов Gracenote прекратится. В случае прекращения действия лицензии вы соглашаетесь прекратить всякое

## Приложения

использование Содержимого Gracenote, Данных Gracenote, ПРОГРАММНОГО ОБЕСПЕЧЕНИЯ Gracenote и Серверов Gracenote. Компания Gracenote сохраняет все права, в том числе права собственности на Данные Gracenote, ПРОГРАММНОЕ ОБЕСПЕЧЕНИЕ Gracenote, Серверы Gracenote и Содержимое Gracenote. Ни при каких обстоятельствах Gracenote не будет нести ответственности за платежи в ваш адрес за любую предоставляемую вами информацию, включая любой материал, защищённый авторским правом, или информацию о музыкальных файлах. Вы соглашаетесь, что Gracenote может осуществлять свои права, полностью или частично, в соответствии с настоящим соглашением в отношении вас, непосредственно от имени каждой компании.

Служба Gracenote для отслеживания запросов в статистических целях использует уникальный идентификатор. Произвольное присвоение числового идентификатора позволяет службе Gracenote вести подсчет запросов без получения личной информации о пользователе. Дополнительную информацию см. на веб-сайте Gracenote [www.gracenote.com](http://www.gracenote.com) в разделе «Политика конфиденциальности службы Gracenote».

ПРОГРАММНОЕ ОБЕСПЕЧЕНИЕ GRACENOTE, КАЖДАЯ ЕДИНИЦА ДАННЫХ GRACENOTE И СОДЕРЖИМОЕ GRACENOTE ПЕРЕДАЮТСЯ ВАМ ПО ЛИЦЕНЗИИ «КАК ЕСТЬ». GRACENOTE НЕ ДЕЛАЕТ ЗАЯВЛЕНИЙ И НЕ ДАЁТ НИКАКИХ ГАРАНТИЙ, ПРЯМЫХ ИЛИ КОСВЕННЫХ, В ОТНОШЕНИИ ТОЧНОСТИ ЛЮБЫХ ДАННЫХ GRACENOTE, ПОЛУЧЕННЫХ С СЕРВЕРОВ GRACENOTE, ИЛИ СОДЕРЖИМОГО GRACENOTE.

GRACENOTE ПОЛНОСТЬЮ И ПО ОТДЕЛЬНОСТИ СОХРАНЯЕТ ЗА СОБОЙ ПРАВО УДАЛЯТЬ ДАННЫЕ И/ИЛИ СОДЕРЖИМОЕ С СООТВЕТСТВУЮЩИХ СЕРВЕРОВ КОМПАНИИ ИЛИ, В СЛУЧАЕ, КОГДА РЕЧЬ ИДЁТ О GRACENOTE, ИЗМЕНЯТЬ КАТЕГОРИИ ДАННЫХ ПО ЛЮБОЙ ПРИЧИНЕ, КОТОРУЮ GRACENOTE РАСЦЕНИВАЕТ КАК ДАЮЩУЮ ОСНОВАНИЯ. НЕ ДАЁТСЯ НИКАКИХ ГАРАНТИЙ, ЧТО СОДЕРЖИМОЕ GRACENOTE, ИЛИ ПРОГРАММНОЕ ОБЕСПЕЧЕНИЕ GRACENOTE, ИЛИ СЕРВЕРЫ GRACENOTE НЕ СОДЕРЖАТ В СЕБЕ ОШИБКИ, И ЧТО В ФУНКЦИОНИРОВАНИИ ПРОГРАММНОГО ОБЕСПЕЧЕНИЯ GRACENOTE ИЛИ СЕРВЕРОВ GRACENOTE НЕ БУДЕТ СБОЕВ. GRACENOTE НЕ ОБЯЗАНА ПРЕДОСТАВЛЯТЬ ВАМ НИКАКИЕ УСОВЕРШЕНСТВОВАННЫЕ ИЛИ ДОПОЛНИТЕЛЬНЫЕ ТИПЫ ДАННЫХ, КОТОРЫЕ GRACENOTE ПО СВОЕМУ УСМОТРЕНИЮ МОЖЕТ ПРЕДОСТАВЛЯТЬ В БУДУЩЕМ, И ИМЕЕТ ПРАВО ПРЕКРАТИТЬ ОКАЗАНИЕ УСЛУГ ОНЛАЙН В ЛЮБОЕ ВРЕМЯ. КОМПАНИЯ GRACENOTE ОТКАЗЫВАЕТСЯ ОТ ПРЕДОСТАВЛЕНИЯ КАКИХ-ЛИБО ГАРАНТИЙ, ПРЯМЫХ ИЛИ ПОДРАЗУМЕВАЕМЫХ, ВКЛЮЧАЯ, НО НЕ ОГРАНИЧИВАЯСЬ, ПОДРАЗУМЕВАЕМЫЕ ГАРАНТИИ ТОВАРНОЙ ПРИГОДНОСТИ, ПРИГОДНОСТИ ДЛЯ ДОСТИЖЕНИЯ ОПРЕДЕЛЕННОЙ ЦЕЛИ, ВЛАДЕНИЯ ИЛИ ОТСУТСТВИЯ НАРУШЕНИЯ КАКИХ-ЛИБО ПРАВ. КОМПАНИЯ GRACENOTE НЕ ГАРАНТИРУЕТ НИКАКИХ РЕЗУЛЬТАТОВ, СВЯЗАННЫХ С ИСПОЛЬЗОВАНИЕМ ПРОГРАММНОГО ОБЕСПЕЧЕНИЯ ИЛИ СЕРВЕРА GRACENOTE. НИ ПРИ КАКИХ

# Приложения

---

ОБСТОЯТЕЛЬСТВАХ КОМПАНИЯ GRACENOTE НЕ НЕСЕТ ОТВЕТСТВЕННОСТИ ЗА ЛЮБЫЕ ФАКТИЧЕСКИЕ ИЛИ КОСВЕННЫЕ УБЫТКИ, УПУЩЕННУЮ ВЫГОДУ ИЛИ НЕДОПОЛУЧЕННУЮ ПРИБЫЛЬ.

© Gracenote 2007.

FCC ID: KMHSYNCG2

IC: 1422A-SYNCG2

Это оборудование отвечает требованиям Части 15 Правил Федеральной комиссии связи США и стандартам министерства промышленности Канады в отношении RSS-210. Работа устройства должна соответствовать двум указанным положениям. (1) Это устройство не должно создавать вредные помехи, и (2) это устройство должно поглощать любые принимаемые помехи, в том числе помехи, которые могут вызывать нежелательную работу.

## **ПРЕДУПРЕЖДЕНИЕ**



Внесение изменений или модификаций без разрешения соответствующих регулирующих органов может привести к лишению пользователя права на эксплуатацию данного оборудования. Аббревиатура IC перед номером радиотехнического сертификата означает лишь соответствие техническим условиям, установленным Министерством промышленности Канады.

---

Антенну, используемую на данном передатчике, нельзя устанавливать или использовать совместно с любой другой антенной или радиопередатчиком.



# Указатель

## A

### A/C

См.: Органы управления  
микроклиматом.....90

### ABS

См.: Тормоза.....132  
Active City Stop.....143  
Информация о лазерном датчике.....144  
Использование Active City Stop.....144  
Общие сведения.....143

## D

### DPF

См.: Фильтр твердых частиц.....115

### DRL

См.: Световое оборудование дневного  
времени.....58

## M

MyKey™.....37  
Принципы работы.....37

## P

### PATS

См.: Пассивная противоугонная  
система.....47

## S

SYNC™, поиск и устранение  
неисправностей.....276  
SYNC™.....248  
Общая информация.....248

## V

### VIN

См.: Идентификационный номер  
автомобиля.....218

## A

Аварийная световая  
сигнализация.....156

Аварийные принадлежности.....156  
Автоматическая коробка

передач.....127

Положения рычага переключения  
передач.....127

Рычаг экстренного выключения  
парковочной передачи.....130

Советы по управлению автомобилем с  
АКПП.....129

Спортивный режим и переключение  
передач вручную.....129

### Автоматические

стеклоочистители.....53

### Автоматический режим управления

микроклиматом.....92

Контроль температуры.....94

### Автоматическое управление

включением внешнего  
освещения.....57

### Аксессуары

См.: Рекомендация о замене деталей.....9  
Аптечка.....156

### Аудиоблок - В комплектацию

автомобиля входит:  
AM/FM/CD/Система Bluetooth .....229

Автоматическая регулировка  
громкости.....234

Альтернативные частоты.....235

Кнопка Sound.....232  
Кнопка выбора частотного

диапазона.....232

Кнопки предварительной настройки  
станции.....233

Контроль автосохранения.....233

Контроль информации о ситуации на  
дорогах.....234

Контроль настройки станции.....232

Местный режим.....236

Передачи выпусков новостей.....235

# Указатель

Аудиоблок - В комплектацию автомобиля входит: AM/FM/CD.....	223
Автоматическая регулировка громкости.....	227
Альтернативные частоты.....	228
Кнопка Sound.....	225
Кнопка выбора диапазона волн.....	225
Кнопки предварительной настройки станции.....	226
Контроль автосохранения.....	226
Контроль информации о ситуации на дорогах.....	226
Контроль настройки станции.....	225
Местный режим.....	228
Передачи выпусков новостей.....	228
Аудиоблок - В комплектацию автомобиля входит: Sony AM/FM/CD.....	236
Автоматическая регулировка уровня громкости.....	242
Альтернативные частоты.....	243
Кнопка Sound.....	239
Кнопка переключения диапазона частот.....	239
Кнопки предварительной настройки радиостанций.....	240
Обработка цифровых аудиосигналов (DSP).....	242
Передачи выпусков новостей.....	243
Режим регионального вещания.....	243
Управление автонастройкой.....	241
Управление информацией о дорожном движении.....	241
Управление настройкой частоты радиостанции.....	239
Аудиосистема.....	221
Общая информация.....	221
<b>Б</b>	
Безопасность.....	47
Безопасность детей.....	19
Блокировка замка капота См.: Открывание и закрывание капота.....	170
Блокировка и разблокировка замков.....	41
Блокировка и разблокировка дверей с помощью ключа.....	42
Блокировка и разблокировка замков дверей снаружи автомобиля.....	42
Пульт дистанционного управления.....	41
Разблокировка дверей внутренними ручками.....	42
Экстренная блокировка с помощью ключа.....	42
Блокировка рулевого колеса.....	113
Автомобили без системы бесключевого запуска.....	113
Автомобили с системой бесключевого запуска.....	113
Боковые занавесы системы надувных подушек безопасности.....	32
Боковые подушки безопасности.....	31
Боковые подушки безопасности См.: Использование цепей противоскольжения.....	206
Буксировка автомобиля с опорой на четыре колеса.....	151
Для автомобилей с автоматической коробкой передач.....	151
Для всех автомобилей.....	151
Буксировка.....	147
Буксировка прицепа.....	147
Крутые спуски и подъемы.....	147
Быстрый обзор.....	12
Обзор задней наружной части автомобиля.....	17
Обзор панели приборов.....	14
Обзор передней наружной части автомобиля.....	12
Обзор салона автомобиля.....	13
<b>В</b>	
Введение.....	7
Вентиляционные дефлекторы.....	90
Боковой вентиляционный канал.....	91
Центральные вентиляционные каналы.....	90
Вентиляционные отверстия См.: Вентиляционные дефлекторы.....	90

# Указатель

Вентиляция	
См.: Органы управления	
микрорелемом.....	90
Вещевой отсек под полом	
задка.....	145
Регулируемая погрузочная	
площадка.....	145
Внутреннее зеркало заднего	
вида.....	64
Зеркало с функцией автоматического	
затемнения.....	64
Выключатель зажигания.....	110
Выключатель стартера	
См.: Выключатель зажигания.....	110
Выключение двигателя.....	116
Автомобили с турбокомпрессором.....	116
<b>Г</b>	
Голосовое управление.....	52
<b>Д</b>	
Держатель для бутылок.....	109
Дистанционное управление.....	33
Замена элемента питания пульта	
дистанционного управления.....	34
Перепрограммирование функции	
разблокировки.....	34
Программирование нового пульта	
дистанционного управления.....	33
Пульт дистанционного управления без	
убирающегося стержня ключа.....	35
Пульт дистанционного управления с	
убирающимся стержнем ключа.....	34
Дополнительная система пассивной	
безопасности.....	29
Принципы работы.....	29
Дополнительные электрические	
розетки.....	107
Гнездо электропитания 12 В постоянного	
тока.....	107
Расположение.....	107
Дополнительный разъем.....	246
<b>З</b>	
Задержка выключения фар.....	58
Задние противотуманные	
фонари.....	58
Задние сиденья.....	105
Раскладывание спинок сидений.....	105
Складывание спинок сидений.....	105
Задняя поднимающаяся дверь с	
ручным управлением.....	43
Открытие и закрытие задней	
поднимающейся двери.....	43
Замена аккумуляторной батареи 12 В	
.....	182
Замена колеса.....	207
Автомобили с запасным колесом.....	207
Автомобильный домкрат.....	208
Гайки крепления колес.....	207
Сборка монтажного ключа.....	210
Снятие декоративной накладки	
колеса.....	210
Снятие колеса.....	211
Точки установки опорных пят	
подъемника или домкрата.....	208
Установка колеса.....	212
Замена ламп - 3-дверный.....	184
Боковой повторитель.....	185
Габаритные огни.....	185
Задние фары.....	186
Лампа багажного отделения, лампа	
пространства для ног и лампа задней	
поднимающейся двери.....	188
Лампа освещения номерного	
знака.....	188
Лампы для чтения.....	188
Передние противотуманные	
фары.....	186
Плафон освещения салона.....	188
Фара головного света.....	184
Центральный верхний фонарь	
стоп-сигнала.....	188

# Указатель

Замена ламп - 5-дверный.....	189
Боковой повторитель.....	190
Задние фары.....	191
Лампа багажного отделения, лампа пространства для ног и лампа задней поднимающейся двери.....	193
Лампа освещения номерного знака.....	193
Лампы для чтения.....	193
Передние противотуманные фары.....	191
Плафон освещения салона.....	193
Фара головного света.....	189
Центральный верхний фонарь стоп-сигнала.....	193
Замена плавкого предохранителя.....	168
Замена утерянного ключа или пульта дистанционного управления.....	36
Замена щеток стеклоочистителей.....	182
Щетка стеклоочистителя заднего окна.....	183
Щетки стеклоочистителя ветрового стекла.....	182
Замки.....	41
Замки с функцией блокировки от отпирания детьми.....	26
Левая сторона.....	26
Правая сторона.....	26
Запись событий См.: Регистрация данных.....	10
Заправка топливом.....	123
Заправочные объемы и технические характеристики.....	217
Технические характеристики.....	218
Запуск автомобиля от внешнего источника электропитания.....	156
Запуск двигателя.....	157
Подключение соединительных проводов.....	157
Запуск и остановка двигателя.....	110
Общая информация.....	110
Звуковые предупреждения и индикаторы.....	71
Автоматическая коробка передач.....	71
Ключ снаружи автомобиля.....	72
Напоминание о непристегнутом ремне безопасности.....	72
Низкий уровень топлива.....	72
Фары включены.....	72
Зеркала См.: Окна и зеркала.....	61
См.: Окна и зеркала с обогревом.....	98
Зимние шины См.: Использование зимних шин.....	206
Знак аварийной остановки.....	156
<b>И</b>	
Идентификационный номер автомобиля.....	218
Иммобилайзер двигателя См.: Пассивная противоугонная система.....	47
Информационные дисплеи.....	73
Общая информация.....	73
Информационные сообщения.....	78
Информационные сообщения системы ABS См.: Советы по управлению автомобилем с антиблокировочной системой тормозов.....	132
Информационный центр См.: Информационные дисплеи.....	73

# Указатель

Использование SYNC™ на вашем телефоне.....	253
Bluetooth устр-ва.....	264
СМС.....	260
Выбор функций с помощью меню сотового телефона.....	259
Голосовые команды мобильного телефона.....	255
Доступ к настройкам вашего мобильного телефона.....	262
Звонок.....	257
Настройки телефона во время активного вызова.....	257
Первое установление связи мобильного телефона.....	254
Принятие вызовов.....	257
Установление связи последующих мобильных телефонов.....	254
Использование SYNC™ на медиаплеере вашего автомобиля.....	270
Bluetooth устройства и системные настройки.....	276
Голосовые команды медиа-плеера.....	271
Доступ к USB библиотеке.....	274
Подключение вашего медиа-плеера к USB-порту.....	270
Функции меню Media.....	273
Что сейчас играет?.....	271
Использование зимних шин.....	206
Использование системы динамической стабилизации.....	134
Использование системы круиз-контроля.....	141
Включение системы круиз-контроля.....	141
Выключение системы круиз-контроля.....	142
Использование функции распознавания речи.....	250
Взаимодействие с системой и обратная связь.....	251
Начало голосового сеанса.....	250
Полезные советы.....	250
Использование цепей противоскольжения.....	206
Автомобили с системой поддержания устойчивости.....	206
<b>К</b>	
Камера заднего вида.....	138
Автомобили с системой помощи при парковке.....	140
Включение камеры заднего вида.....	139
Выключение камеры заднего вида.....	140
Использование дисплея.....	139
Камера заднего вида См.: Камера заднего вида.....	138
Каталитический нейтрализатор.....	122
Движение с каталитическим нейтрализатором.....	122
Качество топлива - Бензиновый.....	120
Длительное хранение.....	120
Качество топлива - Дизельный.....	120
Длительное хранение.....	121
Ключи и пульты дистанционного управления.....	33
Колеса и шины.....	201
Общая информация.....	201
Технические характеристики.....	213
Комплект для ремонта шин.....	201
Использование комплекта.....	202
Накачивание шины.....	202
Общие сведения.....	201
Комплект для ремонта шин См.: Комплект для ремонта шин.....	201
Коробка передач.....	127
Коробка передач См.: Коробка передач.....	127
Коррекция наклона световых пучков фар.....	59
Рекомендуемые положения переключателя регулировки уровня наклона фар.....	59
Крышки багажного отделения.....	146

# Указатель

<b>Л</b>	
Лицензионное соглашение с конечным пользователем.....286	
Лицензионное соглашение SYNC® с конечным пользователем (EULA).....286	
<b>М</b>	
Маршрутный компьютер.....77	
.....77	
Счетчик общего пробега.....77	
Меры предосторожности.....119	
Меры предосторожности при движении в холодную погоду.....153	
Механическая коробка передач.....127	
Включение передачи заднего хода.....127	
Мойка автомобиля	
См.: Очистка автомобиля снаружи.....198	
<b>Н</b>	
Накачивание спущенной шины	
См.: Комплект для ремонта шин.....201	
Накачивание шины при проколе	
См.: Комплект для ремонта шин.....201	
Напольные коврики.....154	
Наружные зеркала заднего вида.....63	
Наружные зеркала с электроприводом.....63	
Раскладывающиеся наружные зеркала.....64	
Складывающиеся зеркала с электроприводом.....63	
<b>О</b>	
Обкатка.....153	
Двигатель.....153	
Тормозная система и сцепление.....153	
Шины.....153	
Обогрев	
См.: Органы управления микроклиматом.....90	
Оборудование мобильной связи.....10	
Обслуживание.....169	
Общая информация.....169	
Технические характеристики.....194	
Обслуживание шин.....205	
Общая информация о радиочастотах.....33	
Общий вид моторного отсека - 1.0L EcoBoost.....171	
Общий вид моторного отсека - 1.25L Duratec-16V (Sigma).....172	
Общий вид моторного отсека - 1.4L Duratec-16V (Sigma).....173	
Общий вид моторного отсека - 1.5L Duratorq-TDCi (67кВт/91л.с.).....176	
Общий вид моторного отсека - 1.6L Duratec-16V (Sigma).....175	
Общий вид моторного отсека - 1.6L Duratorq-TDCi (DV) Дизель.....177	
О данном руководстве.....7	
Защита окружающей среды.....7	
Окна и зеркала.....61	
Окна и зеркала с обогревом.....98	
Обогреваемые наружные зеркала.....99	
Обогреваемые стекла.....98	
Омыватели ветрового стекла.....54	
Омыватели	
См.: Стеклоочистители и стеклоомыватели.....53	
Органы управления микроклиматом.....90	
Принципы работы.....90	
Органы управления осветительным оборудованием.....56	
Габаритные фонари.....56	
Дальний свет.....57	
Положения переключателя управления освещением.....56	
Сигнализация светом фар.....57	
Осветительное оборудование.....56	
Общая информация.....56	
Отделения для хранения предметов.....109	
Открытие и закрытие капота.....170	
Закрытие капота.....170	
Открытие капота.....170	

# Указатель

Очистители ветрового стекла.....	53	Плафоны внутреннего	
Режим прерывистой очистки.....	53	освещения.....	60
Стеклоочистители, работающие в		Лампа освещения подножки.....	60
зависимости от скорости движения		Лампы для чтения.....	60
автомобиля.....	53	Подголовники.....	100
Очиститель и омыватели заднего		.....	100
стекла.....	55	Регулировка подголовников.....	101
Омыватель заднего окна.....	55	Снятие подголовников.....	101
Прерывистый режим работы		Подставки для стаканов.....	109
стеклоочистителей.....	55	Подушка безопасности	
Режим работы стеклоочистителей при		водителя.....	30
включении передачи заднего		.....	30
хода.....	55	Подушка безопасности для	
Очистка автомобиля снаружи.....	198	коленей.....	31
Очистка заднего стекла.....	198	Подушка безопасности	
Очистка фар.....	198	пассажира.....	30
Очистка хромированных деталей.....	198	.....	30
Сохранность лакокрасочного покрытия		Включение надувной подушки	
кузова.....	198	безопасности пассажира.....	31
Очистка легкосплавных дисков.....	200	Выключение надувной подушки	
Очистка салона.....	199	безопасности пассажира.....	30
Дисплеи на щитке приборов,		Полная выработка топлива.....	121
ЖК-дисплеи и дисплеи		Заправка из переносной канистры.....	121
аудиосистемы.....	199	Полное открывание/	
Задние окна.....	199	закрывание.....	64
Ремни безопасности.....	199	Общее закрывание.....	65
		Общее открывание.....	65
<b>П</b>		Преодоление водной преграды.....	153
Пассивная противоугонная		.....	153
система.....	47	Прикуриватель.....	107
Кодированные ключи.....	47	Приложения и службы SYNC™.....	267
Приведение иммобилайзера двигателя		Включение и выключение функции	
в режим охраны.....	47	"Экстренная помощь".....	267
Принцип работы.....	47	В случае аварии.....	268
Снятие иммобилайзера двигателя с		Функция «Экстренная помощь» системы	
режима охраны.....	47	SYNC.....	267
Перевозка груза.....	145	Приложения.....	285
Общая информация.....	145	Пристегивание ремней	
Передние противотуманные		безопасности.....	27
фары.....	58	Особенности использования ремня	
Персональные настройки.....	78	безопасности для беременных	
Выключения звуковых сигналов.....	78	женщин.....	27
Единицы измерения.....	78	Проверка моторного масла.....	179
Плавкие предохранители.....	159	Доливка масла.....	180
		Проверка омывающей	
		жидкости.....	182

# Указатель

Проверка охлаждающей жидкости двигателя.....180	Пуск бензинового двигателя.....113
Доливка охлаждающей жидкости.....181	Невозможность запуска двигателя.....114
Проверка состояния системы МуКеу.....39	Пуск двигателя при переливе топлива.....114
Проверка уровня масла	Холодный или прогретый двигатель.....113
См.: Проверка моторного масла.....179	Частота вращения коленчатого вала на холостом ходу после запуска.....114
Проверка уровня охлаждающей жидкости	Пуск дизельного двигателя.....115
См.: Проверка охлаждающей жидкости двигателя.....180	Невозможность запуска двигателя.....115
Проверка уровня тормозной жидкости и рабочей жидкости гидропривода сцепления.....181	Холодный или прогретый двигатель.....115
Проверка щеток стеклоочистителей.....182	Пуск-остановка.....117
Противотуманные фары — Задние	Выключение двигателя.....117
См.: Задние противотуманные фонари.....58	Использование системы запуска/остановки двигателя.....117
Противотуманные фары - Передние	Повторное включение двигателя.....118
См.: Передние противотуманные фары.....58	
Противоугонная сигнализация.....47	<b>Р</b>
Включение сигнализации.....48	Расположение блоков плавких предохранителей.....159
Выключение сигнализации.....49	Блок предохранителей в моторном отсеке.....159
Полный и пониженный режимы охраны.....48	Блок предохранителей в салоне.....159
Система сигнализации.....47	Расход топлива.....124
Процесс мойки	Заправка бака.....125
См.: Очистка автомобиля снаружи.....198	Расчет экономичности по топливу.....125
Пуск без помощи ключа.....111	Расход топлива
Включение зажигания.....111	См.: Технические характеристики.....126
Запуск двигателя на автомобилях с автоматической коробкой передач.....111	Регистрация данных.....10
Запуск двигателя на автомобилях с механической коробкой передач.....111	Регулировка высоты крепления ремня безопасности.....28
Невозможность запуска двигателя.....112	Регулировка положения рулевого колеса.....51
Остановка двигателя во время движения автомобиля.....112	Регулятор яркости подсветки панели приборов.....57
Остановка двигателя на неподвижном автомобиле.....112	Рекомендация о замене деталей.....9
Пуск дизельного двигателя.....112	Гарантия на запасные части.....10
	Плановое техническое обслуживание и ремонты механической части.....9
	Послеаварийные ремонты.....9
	Ремни безопасности.....27
	Рулевое колесо.....51
	Ручной режим управления микроклиматом.....91

# Указатель

## С

Световое оборудование дневного времени.....	58
Сигнализаторы и индикаторы.....	68
Индикатор включения дальнего света.....	70
Индикатор включения задних противотуманных фонарей.....	71
Индикатор включения фар.....	70
Индикатор переключения передач.....	71
Индикатор свечей предпускового подогрева.....	70
Индикатор системы авто-старт-стоп.....	71
Индикатор системы поддержания устойчивости.....	71
Индикатор состояния системы круиз-контроля.....	68
Информационный индикатор.....	70
Контрольная лампа антиблокировочной системы тормозов.....	68
Контрольная лампа напоминания о необходимости пристегнуть ремень безопасности.....	71
Контрольная лампа низкого уровня топлива.....	71
Контрольная лампа передних надувных подушек безопасности.....	70
Контрольная лампа передних противотуманных фар.....	70
Контрольная лампа системы зажигания.....	70
Контрольная лампа температуры охлаждающей жидкости двигателя.....	69
Контрольная лампа тормозной системы.....	68
Контрольная лампа уровня моторного масла.....	69
Контрольные лампы двигателя.....	69
Лампа предупреждения о незакрытой двери.....	69
Предупреждающая лампа опасности обледенения.....	70
Указатель поворота.....	68
Сигнализация См.: Противоугонная сигнализация.....	47
Сидение в правильном положении.....	100
Сиденья.....	100
Сиденья с обогревом.....	106
Сиденья с ручной регулировкой - 3-дверный.....	101
Возврат спинки сиденья в нормальное положение.....	102
Перемещение сиденья назад и вперед.....	102
Регулировка высоты сиденья водителя.....	103
Регулировка поясничной опоры.....	103
Регулировка угла наклона.....	103
Складывание спинки сидений вперед.....	102
Сиденья с ручной регулировкой - 5-дверный.....	103
Перемещение сиденья назад и вперед.....	104
Регулировка высоты сиденья водителя.....	104
Регулировка поясничной опоры.....	104
Регулировка угла наклона.....	105
Система динамической стабилизации.....	134
Принципы работы.....	134
Система кондиционирования воздуха См.: Органы управления микроклиматом.....	90
Система контроля давления в шинах.....	206
Сброс параметров системы.....	207
Система напоминания о непристегнутом ремне безопасности.....	28
Выключение устройства напоминания о необходимости пристегнуть ремень безопасности.....	28
Система помощи при парковке.....	135
Система задних датчиков.....	136
Система передних и задних датчиков.....	137
Система помощи при трогании на подъеме.....	131
Включение и выключение системы.....	131
Использование системы помощи при трогании на подъеме.....	131

# Указатель

Система управления замками без помощи ключа.....	44
Блокировка автомобиля.....	45
Блокировка и разблокировка дверей с помощью ключа.....	46
Общие сведения.....	44
Отключенные ключи.....	46
Пассивный ключ.....	44
Разблокировка автомобиля.....	45
Системы помощи водителю.....	143
Системы помощи при парковке.....	135
Принципы работы.....	135
Словарь символов.....	7
Снятие фары.....	183
Советы по вождению.....	153
Советы по контролю внутреннего климата.....	94
Длительное нахождение автомобиля на одном месте при предельно высоких температурах окружающего воздуха.....	97
Защита от запотевания боковых окон в холодную погоду.....	98
Максимальная эффективность охлаждения в положении «Панель приборов» или «Панель приборов и ниша для ног».....	98
Общие советы.....	94
Режим быстрого охлаждения салона.....	96
Режим быстрого прогрева салона.....	95
Рекомендуемые настройки для обогрева.....	96
Рекомендуемые настройки для охлаждения.....	97
Советы по управлению автомобилем с антиблокировочной системой тормозов.....	132
Создание системы MyKey.....	38
Программирование и изменение дополнительных настроек.....	38
Стеклоочистители и стеклоомыватели.....	53
Стояночный тормоз.....	132
Автомобили с механической коробкой передач.....	133
Все автомобили.....	133
Для автомобилей с автоматической коробкой передач.....	132
Стояночный тормоз См.: Стояночный тормоз.....	132
<b>Т</b>	
Таблица технических характеристик ламп.....	194
Таблица характеристик плавких предохранителей.....	160
Блок предохранителей в моторном отсеке.....	160
Блок предохранителей в салоне.....	164
Табличка с идентификационным номером автомобиля.....	217
Технические характеристики См.: Заправочные объемы и технические характеристики.....	217
Топливо и заправка.....	119
Технические характеристики.....	126
Тормоза.....	132
Общая информация.....	132
Точки крепления буксировочного оборудования.....	150
Задний буксировочный крюк.....	151
Передняя буксировочная проушина.....	150
<b>У</b>	
Удаление информации всех ключей системы MyKey.....	39
Указатели поворота.....	60
Указатели.....	67
Указатель количества топлива.....	67
Указатель температуры охлаждающей жидкости двигателя.....	67
Уникальные характеристики модификаций автомобилей.....	117
Управление аудиосистемой.....	51
.....	52

# Указатель

Управление скоростью	
См.: Использование системы круиз-контроля.....	141
Управление скоростью.....	52
Принципы работы.....	141
См.: Управление скоростью.....	141
Установка детского сиденья.....	19
Детские автокресла-подушки.....	20
Детские сиденья для разных весовых категорий.....	19
Скобы крепления ISOFIX.....	21
Скобы крепления верхнего стропа.....	22
Установка детского сиденья с верхними стропами крепления.....	22
Устранение мелких повреждений лакокрасочного покрытия.....	199
Устранение неполадок в работе аудиосистемы.....	247
Уход за автомобилем.....	198
<b>Ф</b>	
Фильтр твердых частиц.....	115
Регенерация.....	115
Функция MuKey, поиск и устранение неисправностей.....	39
<b>Ц</b>	
Цифровое радиовещание.....	244
.....	244
<b>Ч</b>	
Часы.....	76
Тип 1.....	76
Тип 2.....	76
<b>Ш</b>	
Шар сцепного устройства.....	147
Вставка буксирного крюка.....	148
Движение без прицепа.....	149
Движение с прицепом.....	149
Разблокировка механизма буксирного крюка.....	148
Снятие буксирного крюка.....	149
Уход.....	150
Шины	
См.: Колеса и шины.....	201
<b>Щ</b>	
Щиток приборов.....	67
Щуп для проверки моторного масла - 1.0L EcoBoost.....	178
Щуп для проверки моторного масла - 1.25L Duratec-16V (Sigma).....	178
Щуп для проверки моторного масла - 1.4L Duratec-16V (Sigma).....	179
Щуп для проверки моторного масла - 1.5L Duratorq-TDCi (67кВт/91л.с.).....	179
Щуп для проверки моторного масла - 1.6L Duratec-16V Ti-VCT (Sigma).....	179
Щуп для проверки моторного масла - 1.6L Duratorq-TDCi (DV) Дизель.....	179
.....	179
<b>Э</b>	
Электрические замки дверей	
См.: Блокировка и разблокировка замков.....	41
Электрические стеклоподъемники.....	61
Блокировка окон.....	61
Задержка выключения вспомогательного оборудования.....	63
Опускание одним касанием.....	61
Поднятие одним касанием.....	61
Функция остановки и реверса стекла при возникновении препятствия.....	62
Электромагнитная совместимость.....	285





