

FORD **KUGA** Руководство пользователя



Информация, содержащаяся в этой публикации, являлась верной на момент сдачи в печать. В интересах непрерывного развития компания оставляет за собой право в любой момент вносить изменения в технические характеристики, конструкцию или комплектацию своей продукции без предварительного уведомления и без каких-либо обязательств. Ни одна из частей данной публикации не может быть воспроизведена, передана или сохранена в информационно-поисковых системах, а также переведена на тот или иной язык в любой форме и любыми средствами без письменного согласия компании. Ошибки и пропуски информации исключены.

© Ford Motor Company 2013

Все права защищены.

Номер по каталогу: CG3616ruRUS 12/2013 20131210163734

Содержание

Введение

О данном руководстве.....	7
Словарь символов.....	8
Регистрация данных.....	9
Рекомендация о замене деталей.....	10
Оборудование мобильной связи.....	11

Быстрый обзор

Быстрый обзор.....	12
--------------------	----

Безопасность детей

Установка детского сиденья.....	19
Установка детского сиденья.....	22
Замки с функцией блокировки от открывания детьми.....	25

Ремни безопасности

Пристегивание ремней безопасности.....	26
Регулировка высоты крепления ремня безопасности.....	27
Система напоминания о непристегнутом ремне безопасности.....	28

Дополнительная система пассивной безопасности

Принципы работы.....	29
Подушка безопасности водителя.....	30
Подушка безопасности пассажира.....	30
Боковые подушки безопасности.....	31
Нижняя подушка безопасности водителя.....	31
Боковые подушки безопасности.....	32

Ключи и пульты дистанционного управления

Общая информация о радиочастотах.....	33
Дистанционное управление.....	33

Замена утерянного ключа или пульта дистанционного управления.....	35
---	----

Замки

Блокировка и разблокировка замков.....	36
Задняя поднимающаяся дверь с ручным управлением.....	38
Задняя дверь с электроприводом.....	39
Система управления замками без помощи ключа.....	43

Безопасность

Пассивная противоугонная система.....	46
Противоугонная сигнализация.....	46

Рулевое колесо

Регулировка положения рулевого колеса.....	50
Управление аудиосистемой.....	50
Голосовое управление.....	52
Управление скоростью.....	52
Органы управления информационным дисплеем.....	52

Стеклоочистители и стеклоомыватели

Очистители ветрового стекла.....	53
Автоматические стеклоочистители.....	53
Омыватели ветрового стекла.....	54
Очиститель и омыватели заднего стекла.....	55
Омыватели фар.....	55

Осветительное оборудование

Общая информация.....	56
Органы управления осветительным оборудованием.....	56

Содержание

Автоматическое управление включением внешнего освещения.....	57
Регулятор яркости подсветки панели приборов.....	57
Задержка выключения фар.....	57
Световое оборудование дневного времени.....	58
Автоматическое управление дальним светом фар.....	58
Передние противотуманные фары.....	60
Задние противотуманные фонари.....	60
Коррекция наклона световых пучков фар.....	61
Выраженные фары.....	62
Указатели поворота.....	62
Плафоны внутреннего освещения.....	63
Общее освещение.....	64

Окна и зеркала

Электрические стеклоподъемники.....	65
Полное открывание/ закрывание.....	67
Наружные зеркала заднего вида.....	68
Внутреннее зеркало заднего вида.....	69
Солнцезащитные козырьки.....	70
Верхний вентиляционный люк.....	70

Щиток приборов

Указатели.....	72
Сигнализаторы и индикаторы.....	73
Звуковые предупреждения и индикаторы.....	77

Информационные дисплеи

Общая информация.....	78
Часы.....	83

Маршрутный компьютер.....	83
Персональные настройки.....	83
Информационные сообщения.....	84

Органы управления микроклиматом

Принципы работы.....	102
Вентиляционные дефлекторы.....	102
Ручной режим управления микроклиматом.....	104
Автоматический режим управления микроклиматом.....	105
Советы по контролю внутреннего климата.....	107
Окна и зеркала с обогревом.....	111
Вспомогательный отопитель.....	112

Сиденья

Сидение в правильном положении.....	114
Подголовники.....	114
Сиденья с ручной регулировкой.....	116
Сиденья с электрической регулировкой.....	117
Задние сиденья.....	118
Сиденья с обогревом.....	119
Подлокотник заднего сиденья.....	120

Дополнительные электрические розетки

Дополнительные электрические розетки.....	121
---	-----

Отделения для хранения предметов

Подставки для стаканов.....	123
Верхняя консоль.....	123
Складывающийся поддон.....	123

Содержание

Запуск и остановка двигателя

Общая информация.....	124
Выключатель зажигания.....	124
Пуск без помощи ключа.....	125
Блокировка рулевого колеса.....	127
Пуск бензинового двигателя.....	128
Пуск дизельного двигателя.....	129
Фильтр твердых частиц.....	130
Выключение двигателя.....	131

Уникальные характеристики модификаций автомобилей

Авто-Старт-Стоп.....	132
----------------------	-----

Топливо и заправка

Меры предосторожности.....	134
Качество топлива - Бензиновый.....	135
Качество топлива - 2.0L Duratorq-TDCi (100кВт/136л.с.) - DW, Дизельный.....	135
Полная выработка топлива.....	136
Каталитический нейтрализатор.....	137
Заправка топливом.....	138
Расход топлива.....	139
Технические характеристики.....	141

Коробка передач

Механическая коробка передач.....	142
Автоматическая коробка передач.....	142
Система помощи при трогании на подъеме.....	146

Привод на четыре колеса

Принципы работы.....	148
Использование привода на четыре колеса.....	148

Тормоза

Общая информация.....	154
Советы по управлению автомобилем с антиблокировочной системой тормозов.....	155
Стояночный тормоз.....	155

Контроль тягового усилия

Принципы работы.....	156
Использование контроля тягового усилия.....	156

Система динамической стабилизации

Принципы работы.....	157
Использование системы динамической стабилизации.....	157

Системы помощи при парковке

Принципы работы.....	158
Система помощи при парковке.....	158
Активная система помощи при парковке.....	161
Камера заднего вида - В комплектацию автомобиля входит: Видеокамера системы помощи при парковке.....	163

Управление скоростью

Принципы работы.....	166
Использование системы круиз-контроля.....	166
Использование системы адаптивного круиз-контроля.....	167

Системы помощи водителю

Ограничитель скорости.....	174
Предупреждение водителя.....	175
Система удержания полосы движения.....	177

Содержание

Система информации на участках плохой обзорности.....	181
Система распознавания дорожных знаков.....	184
Active City Stop.....	185
Экономичный режим ECO.....	187

Перевозка груза

Общая информация.....	189
Точки крепления багажа.....	189
Вещевой отсек под полом задка.....	189
Крышки багажного отделения.....	190
Верхние багажники крыши и кронштейны для различных грузов.....	191

Буксировка

Буксировка прицепа.....	193
Система стабилизации прицепа.....	194
Шар сцепного устройства.....	194
Точки крепления буксировочного оборудования.....	197
Буксировка автомобиля с опорой на четыре колеса.....	198

Советы по вождению

Обкатка.....	199
Меры предосторожности при движении в холодную погоду.....	199
Преодоление водной преграды.....	199
Напольные коврики.....	199

Аварийные принадлежности

Аварийная световая сигнализация.....	201
Аптечка.....	201
Знак аварийной остановки.....	201
Выключение подачи топлива.....	201
Запуск автомобиля от внешнего источника электропитания.....	202

Плавкие предохранители

Расположение блоков плавких предохранителей.....	204
Таблица характеристик плавких предохранителей.....	206
Замена плавкого предохранителя.....	215

Обслуживание

Общая информация.....	217
Открытие и закрытие капота.....	218
Общий вид моторного отсека - 1.6L EcoBoost™.....	219
Общий вид моторного отсека - 2.5L.....	220
Общий вид моторного отсека - 2.0L Duratorq-TDCi (DW) Дизель.....	221
Щуп для проверки моторного масла - 1.6L EcoBoost™.....	222
Щуп для проверки моторного масла - 2.5L.....	222
Щуп для проверки моторного масла - 2.0L Duratorq-TDCi (DW) Дизель.....	223
Проверка моторного масла.....	223
Проверка охлаждающей жидкости двигателя.....	224
Проверка тормозной жидкости.....	224
Проверка омывающей жидкости.....	225
Замена аккумуляторной батареи 12 В.....	225
Проверка щеток стеклоочистителей.....	225
Замена щеток стеклоочистителей.....	225
Снятие фары.....	226
Замена ламп.....	226
Таблица технических характеристик ламп.....	232
Технические характеристики.....	234

Содержание

Уход за автомобилем

Очистка автомобиля снаружи.....	237
Очистка салона.....	238
Устранение мелких повреждений лакокрасочного покрытия.....	238
Очистка легкосплавных дисков.....	239

Колеса и шины

Общая информация.....	240
Комплект для ремонта шин.....	240
Обслуживание шин.....	245
Использование зимних шин.....	245
Использование цепей противоскольжения.....	245
Замена колеса.....	246
Технические характеристики.....	252

Заправочные объемы и технические характеристики

Табличка с идентификационным номером автомобиля.....	253
Идентификационный номер автомобиля.....	254
Технические характеристики.....	254

Аудиосистема

Общая информация.....	257
Аудиоблок - В комплектацию автомобиля входит: AM/FM/CD.....	259
Аудиоблок - В комплектацию автомобиля входит: AM/FM/CD/Радиоприемник цифрового аудиовещания (DAB)/SYNC.....	265
Аудиоблок - В комплектацию автомобиля входит: Радиоприемник цифрового аудиовещания (DAB)/Навигационная система/SYNC.....	272
Аудиоблок - В комплектацию автомобиля входит: Радиоприемник цифрового аудиовещания (DAB)/SYNC/Sony AM/FM/CD.....	280

Аудиоблок - В комплектацию автомобиля входит: Радиоприемник цифрового аудиовещания (DAB)/Навигационная система/SYNC/Sony AM/FM/CD.....	288
Цифровое радиовещание.....	296
Гнездо аудиовхода.....	298
USB-порт.....	299
Устранение неполадок в работе аудиосистемы.....	299

SYNC™

Общая информация.....	300
Использование функции распознавания речи.....	302
Использование SYNC™ на вашем телефоне.....	306
Приложения и службы SYNC™.....	321
Использование SYNC™ на медиаплеере вашего автомобиля.....	324
SYNC™, поиск и устранение неисправностей.....	331

Навигационная система

Навигационная система.....	340
----------------------------	-----

Приложения

Электромагнитная совместимость.....	351
Лицензионное соглашение с конечным пользователем.....	352

Введение

О ДАННОМ РУКОВОДСТВЕ

Благодарим вас за то, что вы остановили свой выбор на автомобиле Ford. Рекомендуем уделить время и лучше ознакомиться с возможностями вашего автомобиля с помощью данного руководства. Чем лучше вы знаете автомобиль, тем безопаснее и приятнее будет вождение.

ПРЕДУПРЕЖДЕНИЕ



Вождение с отвлеченным вниманием может привести к потере контроля над автомобилем, аварии и телесным повреждениям. Мы настоятельно рекомендуем соблюдать крайнюю осторожность при использовании любых устройств, которые могут отвлечь ваше внимание от дороги. Ваша первоочередная ответственность — безопасная эксплуатация вашего автомобиля. Мы рекомендуем воздержаться от использования любых портативных устройств во время вождения и призываем по возможности использовать системы с голосовым управлением. Обязательно ознакомьтесь с применимым местным законодательством, регулирующим использование электронных устройств во время вождения.

Примечание: В данном руководстве описаны функции и дополнительные варианты для всего ряда доступных моделей, иногда даже до того, как они станут доступны повсеместно. В нем также могут упоминаться устройства, которые не установлены в вашем автомобиле.

Примечание: Некоторые рисунки в данном руководстве используются для различных моделей, так что изображение может отличаться от реального автомобиля. Однако значимая информация, показанная на иллюстрациях, неизменно верна.

Примечание: Строго соблюдайте все действующие правила и законы при пользовании автомобилем.

Примечание: В случае продажи автомобиля данное руководство необходимо передать новому владельцу. Оно является неотъемлемой принадлежностью автомобиля.

В данном руководстве некоторые элементы конструкции могут иметь определение «левый» и «правый». Страна определяется из положения сидя на сиденье «лицом вперед».

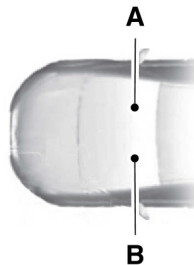

E154903

- A С правой стороны
- B С левой стороны

Защита окружающей среды

Вы должны участвовать в охране окружающей среды. Правильное использование автомобиля и удаление отходов, чистящих и смазочных материалов — важные шаги на пути к этой цели.

Введение

СЛОВАРЬ СИМВОЛОВ

Ниже приведены несколько символов, которые вы можете увидеть на вашем автомобиле.



Предупреждение об опасности



См. руководство по эксплуатации



Система воздушного кондиционирования



Антиблокировочная система тормозов



Не допускайте курения, искр и открытого пламени



Аккумулятор



Кислота для аккумуляторной батареи



Тормозная жидкость не на нефтяной основе



Система тормозов



Фильтр салона



Проверьте топливную крышку



Включение/выключение функции блокировки двери от открывания детьми



Нижний анкер детского сиденья



Анкер привязных ремней детского сиденья



Система круиз-контроля



Не открывайте в горячем состоянии



Воздушный фильтр двигателя



Охлаждающая жидкость двигателя



Температура охлаждающей жидкости двигателя



Моторное масло



Взрывоопасный газ



Предупреждение о работающем вентиляторе



Пристегните ремень безопасности



Передняя надувная подушка безопасности



Контрольная лампа передних противотуманных фар



Сброс топливного насоса



Плавкий предохранитель



Мигающее предупреждение об опасности

Введение



Обогреватель заднего стекла



Лобовое стекло с обогревом



Внутренняя ручка открывания багажного отделения



Домкрат



Хранить в месте, недоступном для детей



Управление освещением



Предупреждение о низком давлении воздуха в шинах



Поддерживайте правильный уровень жидкости



Изучите инструкции по эксплуатации



Предупредительная сигнализация



датчики системы помощи при парковке



Стояночный тормоз



Рабочая жидкость гидроусилителя рулевого управления



Окна с электроприводом стекол (передние/задние)



Блокировка окон с электроприводом стекол



Скоро потребуется сервисное обслуживание двигателя



Боковые подушки безопасности



Наденьте защитные очки



Система поддержания устойчивости



Стеклоомыватель и стеклоочиститель ветрового стекла

РЕГИСТРАЦИЯ ДАННЫХ

Большое количество электронных компонентов автомобиля содержат модули памяти данных, в которых временно или постоянно хранятся технические данные о состоянии автомобиля, событиях и ошибках.

Как правило, эта техническая информация документирует следующие состояния деталей, модулей, систем или окружающей среды.

- Условия эксплуатации компонентов системы (например, уровни заправки).
- Сообщения о состоянии автомобиля и его отдельных компонентов (например, число оборотов/угловая скорость колес, замедление, поперечное ускорение).
- Неисправности и дефекты важных компонентов системы (например, системы освещения и тормозной системы).

Введение

- Реакции автомобиля в определенных ситуациях движения (например, срабатывание надувной подушки безопасности, активация системы курсовой устойчивости).
- Условия окружающей среды (например, температура).

Эти данные являются сугубо техническими и предназначены для выявления и устранения ошибок, а также оптимизации функций автомобиля. При помощи этих данных невозможно создание профилей движения, определяющих маршрут поездки.

При проведении техобслуживания (например, ремонтных работ, процедур технического обслуживания, гарантийных ремонтов, работ по обеспечению качества) сотрудники сети центров техобслуживания (включая производителей) имеют возможность считывания такой технической информации модулей хранения данных о событиях и ошибках при помощи специальных диагностических устройств. При необходимости, вы получите дополнительную информацию. После устранения ошибки эти данные удаляются из модуля хранения ошибок или происходит постоянная перезапись данных.

При использовании автомобиля могут возникать ситуации, в которых эти технические данные, относящиеся к другому типу информации (отчет об аварии, повреждения автомобиля, свидетельские показания и т. д.), могут быть связаны с конкретным человеком, возможно, с привлечением экспертов.

Дополнительные функции, указанные в договоре с клиентом (например, местонахождение автомобиля в экстренных случаях), позволяют передавать конкретные данные по автомобилю с этого же автомобиля.

РЕКОМЕНДАЦИЯ О ЗАМЕНЕ ДЕТАЛЕЙ

Ваш автомобиль изготовлен в соответствии с самыми высокими стандартами с использованием деталей высокого качества. При прохождении планового технического обслуживания или ремонта мы рекомендуем требовать использование только оригинальных запасных частей Ford и Motorcraft. Оригинальные запасные части Ford и Motorcraft легко распознать по изображению торговых марок Ford, FoMoCo или Motorcraft как на самих запасных частях, так и на их упаковке.

Плановое техническое обслуживание и ремонты механической части

Одним из самых оптимальных вариантов поддержания вашего автомобиля в исправном состоянии — техническое обслуживание в соответствии с нашими рекомендациями с использованием запасных частей, соответствующих техническим требованиям, указанным в руководстве по эксплуатации. Оригинальные запасные части Ford и Motorcraft соответствуют или превосходят эти технические требования.

Введение

Послеаварийные ремонты

Мы надеемся, вам удастся избежать аварий, однако они все же случаются. Оригинальные запасные части Ford для послеаварийных ремонтов соответствуют самым строгим требованиям по размерам, лакокрасочному покрытию, прочности, коррозионной стойкости и сопротивлению вдавливанию. При создании наших автомобилей мы закладываем такой уровень качества этих деталей, который обеспечивает предусмотренный уровень защиты автомобиля как единой системы. Оптимальный способ обеспечения такого уровня защиты — использование оригинальных запасных частей Ford для послеаварийных ремонтов.

Гарантия на запасные части

Гарантия Ford распространяется только на оригинальные запасные части Ford и Motorcraft. Гарантия Ford может не распространяться на повреждения вашего автомобиля вследствие неисправности неоригинальной запасной части. Дополнительная информация приведена в условиях гарантии Ford.

ОБОРУДОВАНИЕ МОБИЛЬНОЙ СВЯЗИ

Использование устройств мобильной связи становится все более важным при ведении бизнеса и личных дел. Однако при использовании такого оборудования не следует идти на компромисс в отношении обеспечения собственной безопасности или безопасности других. При правильном использовании мобильная связь может повысить личную безопасность и защиту, особенно в чрезвычайных ситуациях. Безопасность должна быть

первостепенной при использовании оборудования мобильной связи, чтобы не свести к нулю данные выгоды. Оборудование мобильной связи включает в себя, помимо прочего, мобильные телефоны, пейджеры, портативные устройства для работы с электронной почтой, устройства для отправки текстовых сообщений и портативные приемопередающие радиоустановки.

ПРЕДУПРЕЖДЕНИЕ



Вождение с отвлеченным вниманием может привести к потере контроля над автомобилем, аварии и телесным повреждениям. Мы настоятельно рекомендуем соблюдать крайнюю осторожность при использовании любых устройств, которые могут отвлечь ваше внимание от дороги. Ваша первоочередная ответственность — безопасная эксплуатация вашего автомобиля. Мы рекомендуем воздержаться от использования любых портативных устройств во время вождения и призываем по возможности использовать системы с голосовым управлением. Обязательно ознакомьтесь с применимым местным законодательством, регулирующим использование электронных устройств во время вождения.

Быстрый обзор

Обзор передней наружной части автомобиля

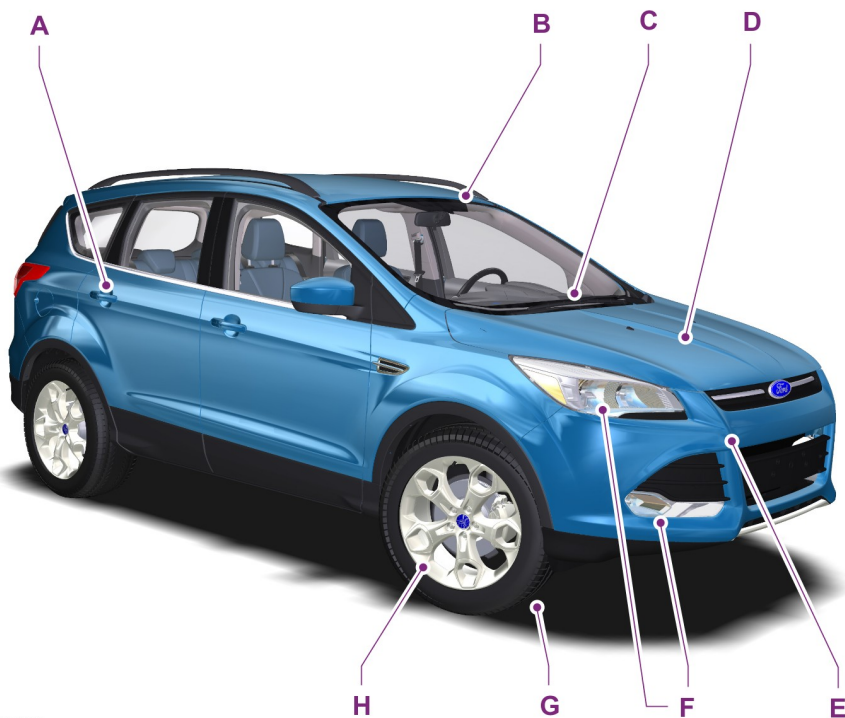

E152442

- A См. **Блокировка и разблокировка замков** (стр. 36). См. **Система управления замками без помощи ключа** (стр. 43).
- B См. **Автоматическое управление дальним светом фар** (стр. 58). См. **Предупреждение водителя** (стр. 175). См. **Система удержания полосы движения** (стр. 177). См. **Система распознавания дорожных знаков** (стр. 184). См. **Active City Stop** (стр. 185).
- C См. **Замена щеток стеклоочистителей** (стр. 225).
- D См. **Обслуживание** (стр. 217).
- E См. **Точки крепления буксировочного оборудования** (стр. 197).
- F См. **Замена ламп** (стр. 226).

Быстрый обзор

- G Давление в шинах. См. **Технические характеристики** (стр. 252).
H См. **Замена колеса** (стр. 246).

Обзор салона автомобиля

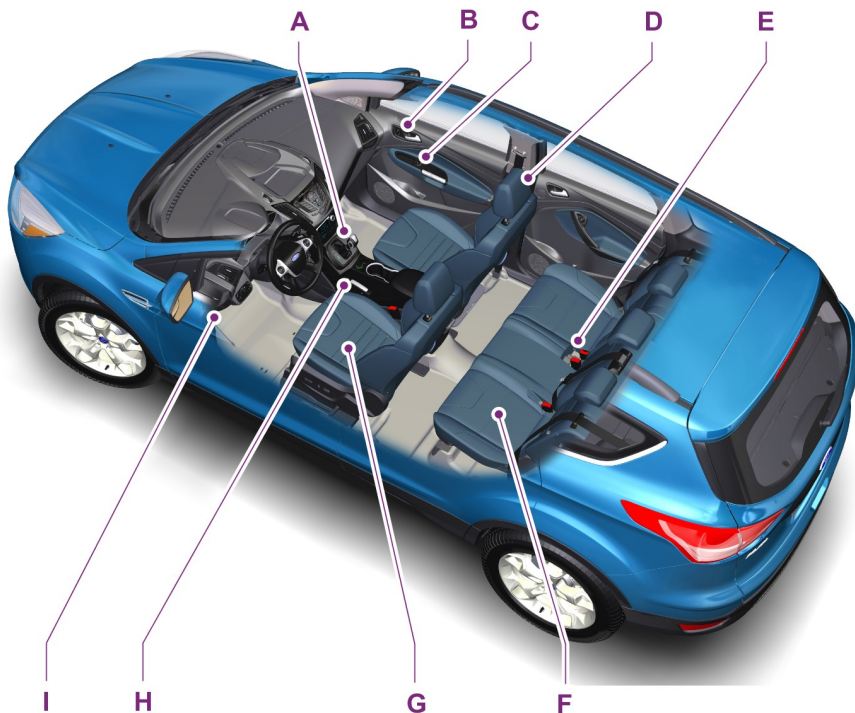

E152443

- A См. **Коробка передач** (стр. 142).
B См. **Блокировка и разблокировка замков** (стр. 36).
C См. **Электрические стеклоподъемники** (стр. 65). См. **Наружные зеркала заднего вида** (стр. 68).
D См. **Подголовники** (стр. 114).
E См. **Пристегивание ремней безопасности** (стр. 26).

Быстрый обзор

- F См. **Задние сиденья** (стр.118).
- G См. **Сиденья с ручной регулировкой** (стр.116). См. **Сиденья с электрической регулировкой** (стр.117).
- H См. **Стояночный тормоз** (стр.155).
- I См. **Открытие и закрытие капота** (стр.218).

Обзор панели приборов

Автомобиль с левосторонним управлением

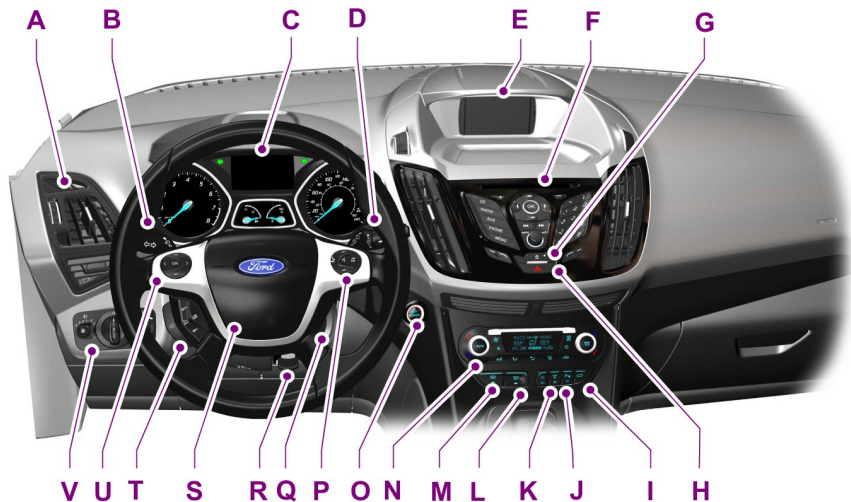

E152444

Быстрый обзор

Автомобиль с правосторонним управлением

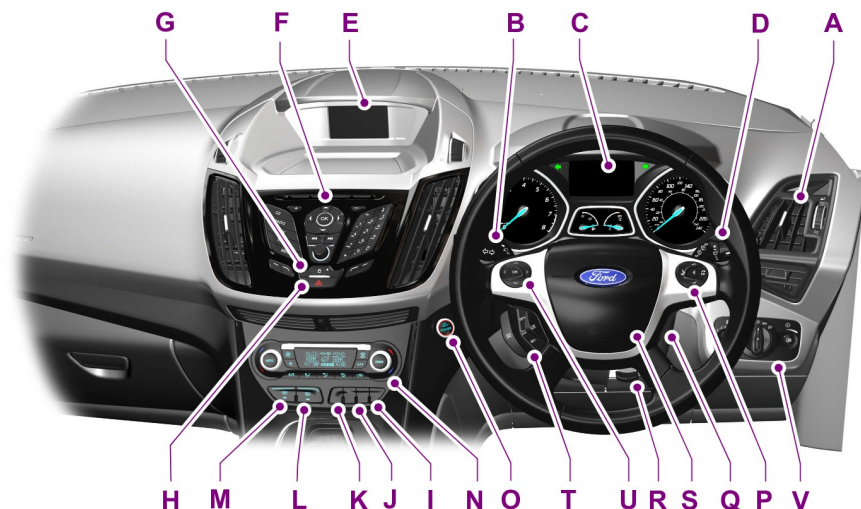

E152445

- A Сопла системы вентиляции. См. **Вентиляционные дефлекторы** (стр. 102).
- B Указатели поворота. См. **Указатели поворота** (стр. 62). Дальний свет. См. **Органы управления осветительным оборудованием** (стр. 56).
- C Панель приборов. См. **Указатели** (стр. 72). См. **Сигнализаторы и индикаторы** (стр. 73).
- D Подрулевой переключатель очистителей и омывателей стекол. См. **Стеклоочистители и стеклоомыватели** (стр. 53).
- E Информационно-развлекательный дисплей
- F Аудиоблок. См. **Аудиосистема** (стр. 257).
- G Индикатор блокировки дверей. См. **Блокировка и разблокировка замков** (стр. 36).
- H Кнопка аварийной световой сигнализации. См. **Аварийная световая сигнализация** (стр. 201).
- I Переключатель системы помощи при парковке. См. **Системы помощи при парковке** (стр. 158).

Быстрый обзор

- J Выключатель активной системы помощи при парковке. См. **Активная система помощи при парковке** (стр. 161).
- K Кнопка запуска/останова двигателя. См. **Авто-Старт-Стоп** (стр. 132).
- L Выключатель электрообогрева заднего стекла. См. **Окна и зеркала с обогревом** (стр. 111).
- M Переключатель обогреваемого ветрового стекла. См. **Окна и зеркала с обогревом** (стр. 111).
- N Органы управления микроклиматом. См. **Органы управления микроклиматом** (стр. 102).
- O Кнопка пуска. См. **Пуск без помощи ключа** (стр. 125).
- P Органы управления аудиосистемой. См. **Управление аудиосистемой** (стр. 50). Голосовое управление. См. **Голосовое управление** (стр. 52). Панель управления телефоном. См. **Использование SYNC™ на вашем телефоне** (стр. 306).
- Q Замок (выключатель) зажигания. См. **Выключатель зажигания** (стр. 124).
- R Рычаг механизма регулировки рулевого колеса. См. **Регулировка положения рулевого колеса** (стр. 50).
- S Звуковой сигнал
- T Переключатели круиз-контроля. См. **Использование системы круиз-контроля** (стр. 166). Переключатели адаптивной системы круиз-контроля (ACC). См. **Использование системы адаптивного круиз-контроля** (стр. 167).
- U Органы управления информационным дисплеем. См. **Информационные дисплеи** (стр. 78).
- V Выключатель осветительных приборов. См. **Органы управления осветительным оборудованием** (стр. 56). Передние противотуманные фары. См. **Передние противотуманные фары** (стр. 60). Задний противотуманный фонарь. См. **Задние противотуманные фонари** (стр. 60). Управление регулятором наклона световых пучков фар. См. **Коррекция наклона световых пучков фар** (стр. 61). Регулятор яркости подсветки панели приборов. См. (стр. 102).

Быстрый обзор

Обзор задней наружной части автомобиля

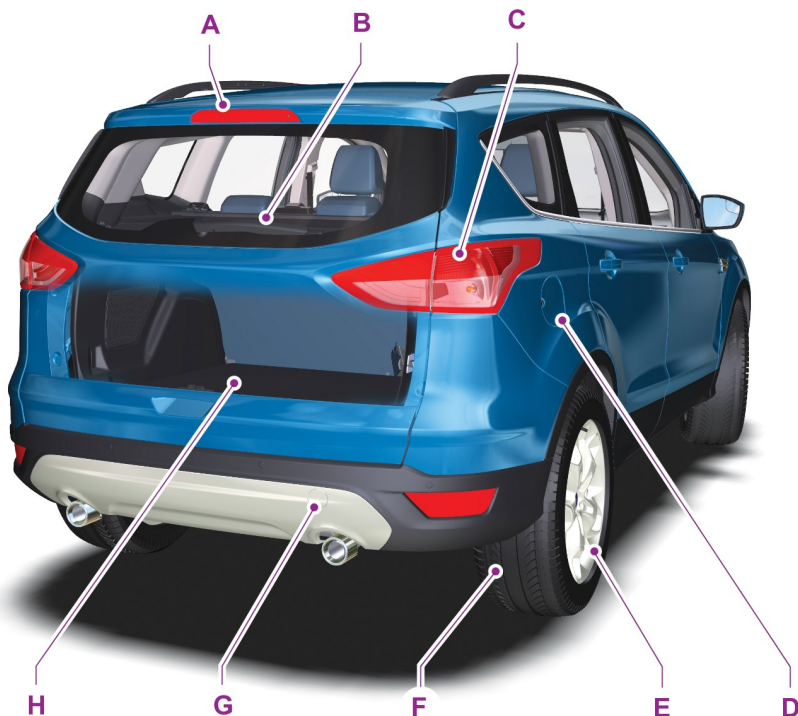

E152446

- A См. **Замена ламп** (стр. 226).
- B См. **Замена щеток стеклоочистителей** (стр. 225).
- C См. **Замена ламп** (стр. 226).
- D См. **Заправка топливом** (стр. 138).
- E См. **Замена колеса** (стр. 246).
- F Давление в шинах. См. **Технические характеристики** (стр. 246).

Быстрый обзор

- Г См. **Точки крепления буксировочного оборудования** (стр. 197).
- Н См. **Аптечка** (стр. 201). См. **Знак аварийной остановки** (стр. 201). См. **Комплект для ремонта шин** (стр. 240). Запасное колесо, домкрат и баллонный ключ. См. **Замена колеса** (стр. 246). Буксировочная проушина. См. **Точки крепления буксировочного оборудования** (стр. 197). Воронка для топлива. См. **Полная выработка топлива** (стр. 136).

Безопасность детей

УСТАНОВКА ДЕТСКОГО СИДЕНЬЯ





E133140





E68916

ПРЕДУПРЕЖДЕНИЯ

 Для надежного расположения детей менее 150 сантиметров (59 дюймов) ростом на заднем сиденье используйте одобренное детское сиденье.

 Чрезвычайно опасно! Не пользуйтесь детским сиденьем, установленным спинкой вперед, если напротив сиденья установлена надувная подушка безопасности!

 Ознакомьтесь с инструкциями производителя и соблюдайте их при установке детского сиденья.

 Не вносите никаких изменений в детские сиденья.

ПРЕДУПРЕЖДЕНИЯ

 Не держите ребенка на коленях во время движения автомобиля.

 Не оставляйте детей в автомобиле без присмотра.

 Если автомобиль попал в аварию, проверьте детские сиденья у авторизованного дилера.

Примечание: Требования по использованию детских сидений могут быть различными в зависимости от страны.

Только сиденья, сертифицированные в соответствии со стандартом ECE-R44.03 (или более поздними стандартами), были проверены и одобрены для использования в этом автомобиле. Разнообразные сиденья представлены на выбор у авторизованных дилеров.

Детские сиденья для разных весовых категорий

Используйте правильно подобранное детское сиденье в соответствии с данными указаниями:

Детское сиденье для младенцев



E68918

Безопасность детей

Дети весом менее 13 килограммов (29 фунтов) должны перевозиться в детском сиденье для младенцев, обращенном назад (группа 0+) и устанавливаемом на заднем сиденье.

Детское сиденье







E68920

Дети весом от 13 до 18 килограммов (от 29 до 40 фунтов) должны перевозиться в детском кресле (группа 1) на заднем сиденье.

Детские автокресла-подушки

ПРЕДУПРЕЖДЕНИЯ

-  Не устанавливайте детское кресло-подушку только с поясным ремнем или ремнем безопасности.
-  Не устанавливайте детское кресло-подушку с провисающим или перекрученным ремнем безопасности.
-  Не располагайте ремень безопасности под рукой ребенка или за его спиной.
-  Нельзя использовать книги, подушки или полотенца для того, чтобы посадить ребенка повыше.
-  Убедитесь, что ребенок сидит прямо.

Примечание: Если вы устанавливаете детское сиденье на одно из задних посадочных мест, убедитесь, что детское сиденье надежно закреплено на сиденье автомобиля. Возможно, потребуется поднять или снять подголовник. См. **Подголовники** (стр. 114).

Детское кресло-подушка (группа 2)



E70710

Дети весом более 15 килограммов (33 фунтов), но ниже 150 сантиметров ростом (59 дюймов) должны перевозиться в специальном детском кресле или с использованием дополнительной подушки сиденья, позволяющей использовать стандартные ремни безопасности.

Рекомендуется использовать дополнительное кресло со спинкой вместо дополнительной подушки. Поднятое положение сиденья позволит расположить плечевую лямку ремня безопасности по центру плеча ребенка, а поясной ремень — плотно вокруг бедер.

Безопасность детей

Детская подушка (группа 3)



E68924

Скобы крепления ISOFIX

ПРЕДУПРЕЖДЕНИЕ



Систему ISOFIX следует использовать вместе с устройством для предотвращения вращения. Мы рекомендуем использовать верхний шнур или опорную стойку.

Примечание: При покупке сиденья ISOFIX обязательно ознакомьтесь с надлежащей весовой категорией и классом размеров ISOFIX для предполагаемого расположения сиденья. См. **Установка детского сиденья** (стр. 22).

Автомобиль оснащен скобами крепления ISOFIX, которые подходят для всемирно одобренных детских сидений ISOFIX.

Система ISOFIX состоит из двух жестких кронштейнов на детском кресле, которые крепятся к соответствующим скобам крепления на задних крайних сиденьях в месте соединения подушки и спинки. Скобы крепления стропы для сидений с верхним стропом расположены за задними крайними сиденьями.

Скобы крепления верхнего стропы



E142244

Установка детского сиденья с верхними стропами крепления

ПРЕДУПРЕЖДЕНИЯ



Прикрепляйте ремень только к соответствующей точке крепления.



Убедитесь в отсутствии провисания или перекручивания верхней лямки и в ее правильном расположении относительно точки крепления.

Примечание: Если применимо, снимите крышку багажного отделения, чтобы облегчить установку. См. **Крышки багажного отделения** (стр. 190).

Примечание: Возможно, вам придется поднять или убрать подголовник для облегчения установки. См. **Подголовники** (стр. 114).

1. Проведите ремень под подголовником к точке крепления.





E87145

2. С усилием сдвиньте детское кресло в обратном направлении, для того чтобы зафиксировать нижние крепления ISOFIX.
3. Затяните шнур в соответствии с инструкциями изготовителя.

УСТАНОВКА ДЕТСКОГО СИДЕНЬЯ

ПРЕДУПРЕЖДЕНИЯ

 Получите консультацию у авторизованного дилера по вопросу последних уточнений относительно рекомендуемых детских сидений.

 Чрезвычайно опасно! Не пользуйтесь детским сиденьем, установленным спинкой вперед, если напротив сиденья установлена надувная подушка безопасности!

 При использовании детского сиденья с поддержкой для ног убедитесь в надежности крепления поддержки для ног на полу.

 При использовании детского сиденья с ремнем безопасности проследите, чтобы ремень не провисал и не перекручивался.

 Требуется, чтобы детское сиденье вплотную примыкало к сиденью автомобиля. Возможно, потребуется поднять или снять подголовник. См. **Подголовники** (стр. 114).

Безопасность детей

Размещение на сиденьях	Весовые категории (вес и возраст ребенка)				
	0	0+	1	2	3
	До 10 кг (22 фунта)	До 13 кг (29 фунтов)	9–18 кг (20–40 фунтов)	15–25 кг (33–55 фунтов)	22–36 кг (46–79 фунтов)
Сиденье переднего пассажира с надувной подушкой безопасности в режиме АКТИВИРОВАНА	X	X	UF?	UF?	UF?
Сиденье переднего пассажира с надувной подушкой безопасности в режиме ОТКЛЮЧЕНА	U?	U?	U?	U?	U?
Задние сиденья	U	U	U	U	U

X Не подходит для детей данной весовой категории.

U Подходит для универсальных детских сидений для детей данной весовой категории.

U? Подходит для универсальных детских сидений для детей данной весовой категории. Однако мы рекомендуем использовать одобренное детское сиденье и крепить его на заднем сиденье.

UF? Подходит для универсальных детских сидений, в которых ребенок располагается лицом вперед, соответствующих для детей данной весовой категории. Однако мы рекомендуем использовать одобренное детское сиденье и крепить его на заднем сиденье.

Примечание: При использовании детского сиденья на переднем сиденье пассажира последнее необходимо перевести в крайнее заднее положение. Если поясную часть ремня безопасности не удастся затянуть без слабину, установите спинку сиденья в полностью вертикальное положение и увеличьте высоту сиденья. См. **Сиденья** (стр. 114).

Безопасность детей

Детские кресла ISOFIX

Размещение на сиденьях		Весовые категории (вес и возраст ребенка)	
		0+	1
		Лицом назад	Лицом вперед
		До 13 кг (29 фунтов)	9–18 кг (20–40 фунтов)
Переднее сиденье	Размерный класс	Не оборудованное системой ISOFIX	
	Тип сиденья		
Заднее крайнее сиденье с системой ISOFIX	Размерный класс	C, D, E*	A, B, B1*
	Тип сиденья	IL**	IL, IUF***
Заднее центральное сиденье	Размерный класс	Не оборудованное системой ISOFIX	
	Тип сиденья		

IL Подходит для определенных систем детских сидений ISOFIX полууниверсальной категории. Ознакомьтесь с перечнем автомобильных рекомендаций поставщиков по системам детских сидений.

IUF Подходит для систем детских сидений ISOFIX универсальной категории с расположением детей лицом вперед, одобренных для детей данной весовой категории и размерного класса ISOFIX.

¹Размерный класс ISOFIX для обеих систем детских сидений, универсальной и полууниверсальной, определяется прописными буквами от A до G. Эти идентификационные буквы указываются на системах детских сидений ISOFIX.

**На время публикации рекомендуемое детское безопасное сиденье ISOFIX группы 0+ — сиденье Britax Romer Baby Safe. Получите консультацию у авторизованного дилера по вопросу последних уточнений относительно рекомендуемых детских сидений.

***На время публикации рекомендуемое детское безопасное сиденье ISOFIX группы 1 — сиденье Britax Romer Duo. Получите консультацию у авторизованного дилера по вопросу последних уточнений относительно рекомендуемых детских сидений.

Безопасность детей

ЗАМКИ С ФУНКЦИЕЙ БЛОКИРОВКИ ОТ ОТКРЫВАНИЯ ДЕТЬМИ

Ручные замки системы блокировки дверей от открывания детьми

Когда эти замки установлены, задние двери не могут быть открыты изнутри.



E112197

Замки системы блокировки дверей от открывания детьми предусмотрены на задней кромке каждой задней двери, и должны устанавливаться отдельно для каждой двери.

Левая сторона

Поверните против часовой стрелки, чтобы закрыть, и по часовой стрелке, чтобы открыть.

Правая сторона

Поверните по часовой стрелке, чтобы закрыть, и против часовой стрелки, чтобы открыть.

Электрические замки системы блокировки дверей от открывания детьми



E124779

Нажмите на выключатель, чтобы включить их.

Нажмите на выключатель снова, чтобы выключить их.

Примечание: Вы не можете использовать задние окна с электроприводом стекол при включенных замках системы блокировки дверей от открывания детьми.

Ремни безопасности

ПРИСТЕГИВАНИЕ РЕМНЕЙ БЕЗОПАСНОСТИ

ПРЕДУПРЕЖДЕНИЯ



Вставляйте язычок в замок до характерного щелчка. Если ремень безопасности пристегнут неправильно, вы не услышите щелчок.



Убедитесь, что ремень безопасности полностью убран и не остался снаружи автомобиля после закрытия двери.



E74124

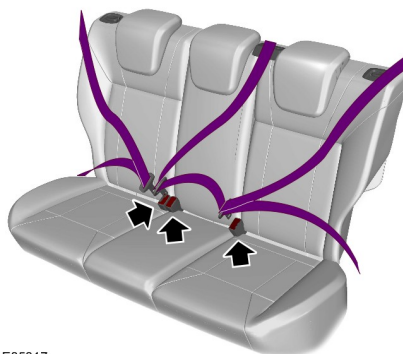

E85817

Плавно вытяните ремень из катушки. Если вы резко потянете за ленту ремня, или автомобиль стоит на наклонной плоскости, ремень может заклинить.

Наружные ремни безопасности заднего сиденья могут заклинить, если вернуть спинку сиденья из сложенного положения в вертикальное, применив силу. При заклинивании ремня безопасности отведите сиденье назад при помощи регулировки угла наклона. См. **Задние сиденья** (стр. 118).

Для отсоединения ремня нажмите красную кнопку на его замке. Удерживая за язычок, дайте ремню плавно и полностью втянуться.

Ремни безопасности

Особенности использования ремня безопасности для беременных женщин

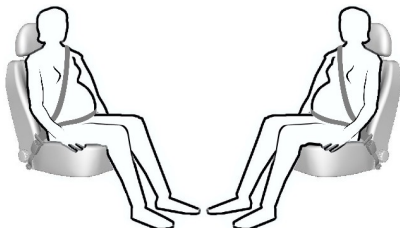

E68587

ПРЕДУПРЕЖДЕНИЕ



Расположите ремень так, чтобы обеспечить свою безопасность и безопасность своего ребенка.

Нельзя пользоваться только плечевым или только поясным ремнем.

Беременным женщинам следует всегда держать ремень безопасности застегнутым. Поясную часть комбинированной системы наплечных ремней безопасности необходимо располагать внизу поперек бедер и ниже живота, натянув максимально туго, но так, чтобы это не причиняло неудобств. Наплечный ремень должен проходить через середину плеча и центр груди.

РЕГУЛИРОВКА ВЫСОТЫ КРЕПЛЕНИЯ РЕМНЯ БЕЗОПАСНОСТИ

ПРЕДУПРЕЖДЕНИЕ



Установите регуляторы высоты ремня безопасности так, чтобы ремень проходил посередине вашего плеча. Неправильная регулировка ремня безопасности может снизить эффективность ремня безопасности и увеличить риск получения травм при аварии.

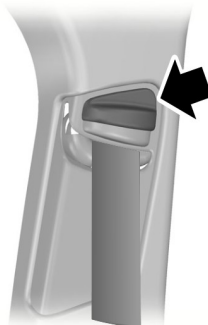

E87511

Для регулировки плечевого ремня по высоте необходимо нажать кнопку и сдвинуть регулятор высоты ремня безопасности вверх или вниз. Отпустите кнопку и нажмите на регулятор высоты, чтобы убедиться, что он зафиксировался на месте.

Ремень безопасности

СИСТЕМА НАПОМИНАНИЯ О НЕПРИСТЕГНУТОМ РЕМНЕ БЕЗОПАСНОСТИ

ПРЕДУПРЕЖДЕНИЕ



Данная система обеспечивает безопасность только при правильно пристегнутом ремне безопасности.

Предупреждающая лампа загорается и звуковой сигнал раздается при следующих условиях:

- не пристегнуты передние ремни безопасности;.
- автомобиль превышает относительно низкую скорость движения.

Предупреждение включается также в том случае, когда в движущемся автомобиле не пристегнут передний ремень безопасности.

Если ремень безопасности остается непристегнутым, звуковое и визуальное предупреждения автоматически отключатся примерно через пять минут.

Выключение устройства напоминания о необходимости пристегнуть ремень безопасности

Обратитесь к авторизованному дилеру.

Напоминание о непристегнутом заднем ремне безопасности

ПРЕДУПРЕЖДЕНИЕ



При отстегивании нескольких ремней безопасности в течение нескольких секунд раздается только один звуковой сигнал.

Примечание: Чтобы подтвердить данное сообщение, требуется нажать кнопку **OK** на органе управления, расположенном на рулевом колесе.

Соответствующие обновления о состоянии будут выводиться на дисплей:

- Символ "галочка" — Пристегнутый ремень безопасности.
- Восклицательный знак — Ремень безопасности отстегнулся по ходу движения автомобиля. Вы также услышите звуковой сигнал.

Дополнительная система пассивной безопасности

ПРИНЦИПЫ РАБОТЫ

ПРЕДУПРЕЖДЕНИЯ

 **Чрезвычайно опасно!** Не используйте детское сиденье, в котором ребенок сидит лицом против хода движения, на сиденье, надувная подушка безопасности которого не отключена! Ребенок может получить серьезные травмы или погибнуть.

 Не вносите никакие изменения в конструкцию передка автомобиля. Это может ухудшить эффективность срабатывания подушек безопасности. Несоблюдение данного предупреждения может привести к серьезной травме или смертельному исходу.

 Пристегивайтесь ремнем безопасности и поддерживайте безопасное расстояние между вами и рулевым колесом. Только правильное использование ремня безопасности может удержать ваше тело в положении, при котором обеспечивается максимальное раскрытие надувной подушки безопасности. См. **Сидение в правильном положении** (стр. 114). Несоблюдение данного предупреждения может привести к серьезной травме или смертельному исходу.

 Ремонт рулевого колеса, рулевой колонки, сидений, подушек и ремней безопасности должен проводиться только у авторизованного дилера. Несоблюдение данного предупреждения может привести к серьезной травме или смертельному исходу.

ПРЕДУПРЕЖДЕНИЯ

 Не закрывайте область перед подушкой безопасности какими-либо предметами. Не прикрепляйте никаких предметов к накладке подушки безопасности. При аварии твердые предметы могут стать причиной серьезной травмы или смертельного исхода.

 Не прокалывайте сиденья острыми предметами. Это может привести к повреждению и ухудшить эффективность срабатывания подушек безопасности. Несоблюдение данного предупреждения может привести к серьезной травме или смертельному исходу.

 Используйте чехлы, предназначенные для сидений, оборудованных боковыми подушками безопасности. Надевать их следует у авторизованного дилера. Несоблюдение данного предупреждения может привести к серьезной травме или смертельному исходу.

Примечание: При раскрытии подушки безопасности вы услышите громкий хлопок и увидите облако безвредного порошка. Это нормальное явление, на которое можно не обращать внимания.

Примечание: Протирайте крышки модулей подушки безопасности только влажной тряпкой.

Дополнительная система пассивной безопасности

ПОДУШКА БЕЗОПАСНОСТИ ВОДИТЕЛЯ

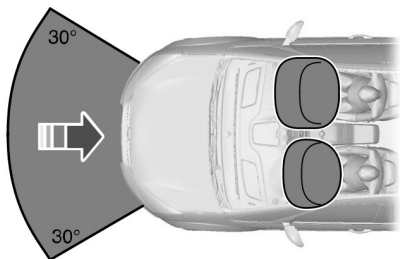

E74302

Подушка безопасности срабатывает при сильном лобовом ударе или столкновении, произошедшим под углом до 30 градусов слева или справа. Она надувается за несколько тысячных долей секунды и сдувается при контакте с пассажирами или водителем, амортизируя, таким образом, движение тела вперед. При слабых фронтальных, задних и боковых столкновениях, или переворотах подушка безопасности может не сработать.

ПОДУШКА БЕЗОПАСНОСТИ ПАССАЖИРА

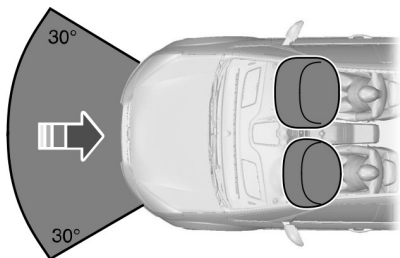

E74302

Надувная подушка безопасности срабатывает при сильном лобовом ударе или столкновении, произошедшим под углом до 30 градусов слева или справа. Она надувается за несколько тысячных долей секунды и сдувается при контакте с пассажирами или водителем, амортизируя, таким образом, движение тела вперед. При слабых фронтальных, задних и боковых столкновениях, или переворотах надувная подушка безопасности может не сработать.

Выключение надувной подушки безопасности пассажира

ПРЕДУПРЕЖДЕНИЕ



При использовании на месте пассажира детского сиденья, установленного спинкой вперед, необходимо отключить надувную подушку безопасности.



E71313

Дополнительная система пассивной безопасности



E71312

- A Выключение
- B Включение

Поверните переключатель в положение А.

При включении зажигания убедитесь, что предупреждающая лампа отключения подушки безопасности загорелась.

Примечание: Клавишный выключатель расположен у края панели приборов на стороне пассажира с сигнализатором отключения надувной подушки безопасности в потолочной консоли.

Включение надувной подушки безопасности пассажира

ПРЕДУПРЕЖДЕНИЕ



Надувную подушку безопасности необходимо включить, когда на месте пассажира не используется детское сиденье.

Поверните переключатель в положение В.

БОКОВЫЕ ПОДУШКИ БЕЗОПАСНОСТИ

ПРЕДУПРЕЖДЕНИЕ



Используйте чехлы, предназначенные для сидений, оборудованных боковыми подушками безопасности. Надевать их следует у авторизованного дилера.



E72658

Подушки безопасности установлены в спинках передних сидений. Об этом свидетельствует табличка на торце спинки сиденья.

Подушка безопасности срабатывает при серьезных боковых столкновениях. Подушка безопасности не сработает при незначительных боковых, фронтальных и задних столкновениях или при переворотах.

НИЖНЯЯ ПОДУШКА БЕЗОПАСНОСТИ ВОДИТЕЛЯ

ПРЕДУПРЕЖДЕНИЕ



Не пытайтесь открыть крышку надувной подушки безопасности.

Дополнительная система пассивной безопасности

Надувная подушка безопасности срабатывает при лобовом ударе или при ударе под углом до 30 градусов слева или справа. Подушка надувается за несколько тысячных долей секунды и сдувается при контакте с водителем, смягчая таким образом взаимодействие коленей водителя и рулевой колонки. При переворотах, задних и боковых столкновениях коленная подушка безопасности водителя не срабатывает.

Чтобы узнать расположение элементов: См. **Быстрый обзор** (стр. 12).

Примечание: Данная надувная подушка безопасности имеет более низкий порог срабатывания, чем передние подушки безопасности. При незначительном ударе возможно срабатывание только надувной подушки безопасности для коленей.

Подушка безопасности срабатывает при серьезных боковых столкновениях. Он также приводится в действие при значительных фронтальных столкновениях под углом. Боковой занавес системы подушек безопасности не сработает при незначительных боковых, фронтальных и задних столкновениях или при переворотах.

БОКОВЫЕ ПОДУШКИ БЕЗОПАСНОСТИ

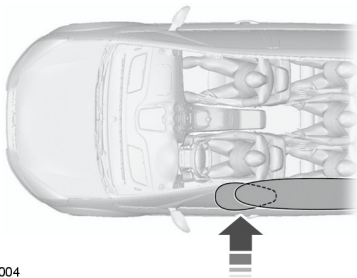

E75004

Надувные подушки безопасности располагаются над передними и задними боковыми окнами.

Ключи и пульты дистанционного управления

ОБЩАЯ ИНФОРМАЦИЯ О РАДИОЧАСТОТАХ

Примечание: *Внесение изменений или модификаций без разрешения соответствующих регулирующих органов может привести к лишению пользователя права на эксплуатацию данного оборудования.*

Стандартная дальность действия передатчика составляет примерно 10 м.

Уменьшение дальности работы может быть вызвано:

- погодными условиями
- находящимися поблизости радиомачтами
- зданиями и сооружениями вокруг автомобиля
- другими машинами, стоящими рядом с вашим автомобилем.

Радиочастота, используемая для дистанционной разблокировки и блокировки замков, может также использоваться для работы других маломощных радиоустройств (например, любительских радиоприемников и передатчиков, медицинского оборудования, беспроводных наушников, пультов дистанционного управления, систем сигнализации и других приборов). Если частота недоступна из-за помех, вы не сможете воспользоваться пультом дистанционного управления блокировкой замков. Для открывания и запираания дверей понадобится ключ.

Примечание: *Убедитесь, что автомобиль заперт, прежде чем оставить его без присмотра.*

Примечание: *В пределах рабочей дальности пульт дистанционного управления будет работать и при случайном нажатии кнопки.*

ДИСТАНЦИОННОЕ УПРАВЛЕНИЕ

Перепрограммирование функции разблокировки

Примечание: *Нажатие кнопки разблокирования открывает либо все двери, либо только дверь водителя и заднюю поднимающуюся дверь. Повторное нажатие на кнопку разблокировки, разблокирует замки всех дверей.*

Одновременно нажмите и удерживайте кнопки блокировки и разблокировки на пульте дистанционного управления не менее четырех секунд при выключенном зажигании. Указатели поворота дважды мигнут, подтверждая, что изменение внесено.

Для восстановления первоначальной функции разблокировки повторите этот процесс.

Замена элемента питания пульта дистанционного управления



Утилизацию использованных аккумуляторов следует выполнять в соответствии с действующими нормами и правилами. Для выполнения утилизации обратитесь за консультацией в уполномоченный местный орган.

Ключи и пульты дистанционного управления

Пульт дистанционного управления с убирающимся стержнем ключа

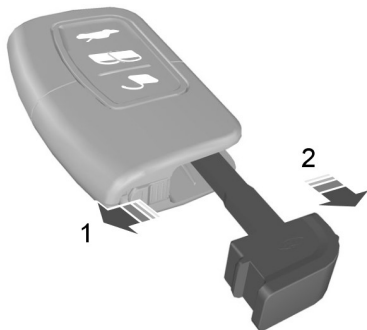

E78284

1. Сдвиньте фиксатор в направлении, показанном стрелкой.
2. Извлеките ключ.

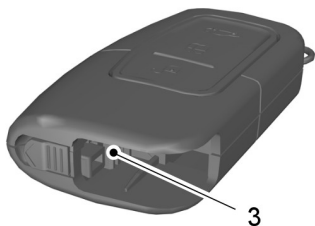

E105064

3. Окончательно разъедините две половины корпуса пульта, поворачивая отвёртку в месте, указанном на рисунке.
4. Воспользовавшись отвёрткой, осторожно извлеките элемент питания.

Примечание: Не касайтесь отвёрткой поверхности батарейки или печатной платы.

5. Установите новую батарейку (3V CR 2032) положительным + выводом вниз.
6. Соберите корпус пульта дистанционного управления.
7. Установите стержень ключа.

Пульт дистанционного управления без убирающегося стержня ключа

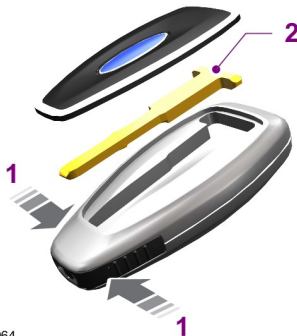

E87964

1. Нажмите и удерживайте нажатыми кнопки по краям, чтобы освободить крышку. Аккуратно снимите крышку.
2. Извлеките ключ.

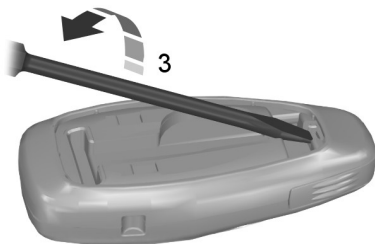

E105362

3. Начните разъединение двух половин корпуса пульта, поворачивая отвёртку в месте, указанном на рисунке.

Ключи и пульты дистанционного управления



E119190

4. Окончательно разъедините две половины корпуса пульта, поворачивая отвёртку в месте, указанном на рисунке.

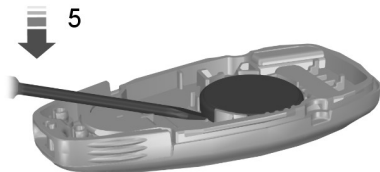

E125860

Примечание: Не касайтесь отвёрткой поверхности батарейки или печатной платы.

5. Воспользовавшись отверткой, осторожно извлеките элемент питания.
6. Установите новую батарейку (3V CR 2032) положительным + выводом вниз.
7. Соберите корпус пульта дистанционного управления.
8. Установите стержень ключа.

ЗАМЕНА УТЕРЯННОГО КЛЮЧА ИЛИ ПУЛЬТА ДИСТАНЦИОННОГО УПРАВЛЕНИЯ

У авторизованных дилеров вы можете приобрести сменные или дополнительные ключи, а также устройства дистанционного управления. Ваш дилер может запрограммировать пульт дистанционного управления для вашего автомобиля. См. **Пассивная противоугонная система** (стр. 46).

Для перепрограммирования пассивной противоугонной системы обратитесь к авторизованному дилеру.

Замки

БЛОКИРОВКА И РАЗБЛОКИРОВКА ЗАМКОВ

Электрические замки дверей

Выключатель электрического замка дверей расположен на дверях водителя и переднего пассажира.

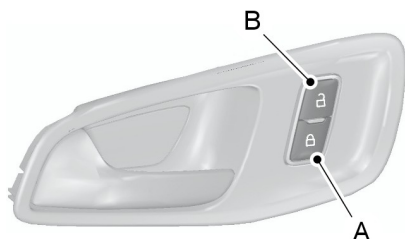

E148829

- A Заблокировать
- B Разблокировать

Пульт дистанционного управления

Пульт дистанционного управления можно использовать всегда, когда автомобиль не движется.

Разблокировка дверей.



Нажмите эту кнопку, чтобы разблокировать дверь водителя. Указатели поворота мигнут один раз.

Нажмите эту же кнопку еще раз и удерживайте в течение трех секунд, чтобы разблокировать все двери. Указатели поворота мигнут один раз.

Примечание: Дверь водителя можно отпереть ключом. Воспользуйтесь им, когда не работает пульт дистанционного управления.

Примечание: Пульт дистанционного управления отключится, если оставить машину запертой в течение нескольких недель. Автомобиль следует разблокировать и запустить двигатель с помощью ключа. Разблокирование и однократный запуск двигателя включают пульт дистанционного управления.

Перепрограммирование функции разблокировки для автомобилей с системой бесключевого входа

Функцию разблокировки можно перепрограммировать таким образом, чтобы отпиралась только дверь водителя. См. **Дистанционное управление** (стр. 33).

Блокирование дверей



Нажмите кнопку, чтобы заблокировать все двери. Включатся указатели поворота.

Нажмите кнопку еще раз в течение трех секунд, чтобы подтвердить закрытие всех дверей. Двери заблокируются снова и, если закрылись все двери и багажное отделение, сигналы поворота мигнут.

Примечание: Указатели поворота не будут мигать, если не закрыта одна из дверей, багажное отделение, или капот автомобиля, оснащенного противобулавочной сигнализацией или системой дистанционного запуска двигателя.

Двойное запираение

ПРЕДУПРЕЖДЕНИЕ



Не используйте режим двойной блокировки, когда в салоне автомобиля находятся люди или животные. После двойной блокировки разблокировать замки дверей со стороны салона невозможно.

Замки

Двойная блокировка – это мера противоугонной защиты, не позволяющая открыть двери изнутри. Заблокировать замки дверей двойной блокировкой можно только в том случае, если все двери закрыты.



Нажмите кнопку два раза в течение трех секунд.

Автоматическое повторное запираение

Если вы не открываете какую-либо дверь в течение 45 секунд после разблокировки дверей с помощью дистанционного управления, то все двери заблокируются автоматически. Двери заблокируются и сигнализация вернется к предыдущему состоянию.

Задняя поднимающаяся дверь с приводом

ПРЕДУПРЕЖДЕНИЯ



Перед использованием модуля управления задней поднимающейся двери с приводом, убедитесь, что в зоне двери нет пассажиров.



Чтобы предотвратить попадание выхлопных газов в салон, полностью закройте заднюю поднимающуюся дверь. Кроме того, это предотвратит выпадение груза или пассажиров. Если необходимо держать заднюю поднимающуюся дверь открытой, дефлекторы должны быть открытыми, чтобы наружный воздух попал в салон автомобиля.



Дважды нажмите на кнопку в течение трех секунд, чтобы открыть или закрыть заднюю поднимающуюся дверь, или чтобы изменить направление движения. См. **Задняя дверь с электроприводом** (стр. 39).

Примечание: Для предотвращения повреждения задней поднимающейся двери соблюдайте осторожность при ее открывании в гараже или других закрытых помещениях.

Блокировка и разблокировка замков дверей снаружи автомобиля

Воспользуйтесь кнопками блокировки и разблокировки, расположенными на дверях водителя и переднего пассажира.

Блокировка и разблокировка дверей с помощью ключа

Примечание: Не оставляйте ключи в автомобиле.

Блокирование с помощью ключа

Поверните верхнюю секцию ключа в направлении передней части автомобиля.

Двойное блокирование с помощью ключа

В течение трех секунд дважды поверните ключ в положение блокирования.

Отпирание

Отпирание двери водителя с помощью ключа. Разблокировать все двери можно по отдельности, потянув за внутреннюю ручку.

Замки

Примечание: Если потянуть ручку внутри салона, когда включена блокировка от открывания дверей детьми, это отключит только экстренную блокировку, а первая блокировка будет продолжать действовать. Двери можно открыть только с помощью наружной ручки двери.

Примечание: Если двери были отперты этим способом, до момента восстановления работоспособности центрального замка потребуется раздельно запирать двери.

Раздельная блокировка дверей с помощью ключа

Примечание: Если система централизованного запираения не действует, двери можно заблокировать раздельно с помощью ключа, используя положение, показанное на иллюстрации.

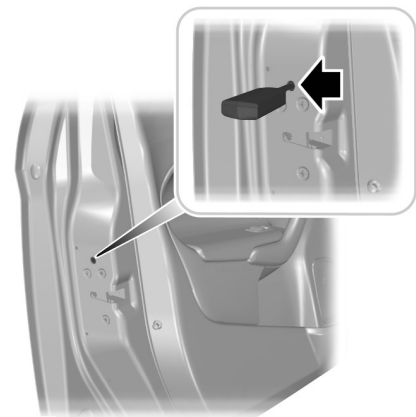

E112203

Левая сторона

Поверните по часовой стрелке, чтобы заблокировать.

Правая сторона

Поверните против часовой стрелки, чтобы заблокировать.

ЗАДНЯЯ ПОДНИМАЮЩАЯСЯ ДВЕРЬ С РУЧНЫМ УПРАВЛЕНИЕМ

ПРЕДУПРЕЖДЕНИЯ



Перемещаться в грузовом отсеке, снаружи или внутри автомобиля, чрезвычайно опасно. При столкновении риск получения серьезной травмы или смертельного исхода более высок для людей, находящихся в этих зонах. Не позволяйте людям находиться в какой-либо зоне автомобиля, не оснащенной сиденьями и ремнями безопасности. Убедитесь, что все пассажиры автомобиля находятся на сиденьях и используют ремни безопасности надлежащим образом. Несоблюдение данного предупреждения может привести к серьезной травме или смертельному исходу.



Во избежание проникновения выхлопных газов в салон убедитесь в том, что задняя поднимающаяся дверь закрыта на замок. Кроме того, это предотвратит выпадение груза или пассажиров. При необходимости движения с открытой задней поднимающейся дверью держите вентиляционные отверстия или окна открытыми, чтобы воздух снаружи мог поступать в салон. Несоблюдение этого предупреждения может привести к серьезным травмам.

Замки

Примечание: Для предотвращения повреждения задней поднимающейся двери соблюдайте осторожность при ее открывании в гараже или других закрытых помещениях.

Примечание: Не допускайте, чтобы перевозимые предметы, например, стойка для перевозки велосипеда, выступали за стекло или заднюю поднимающуюся дверь. Это может привести к поломке задней поднимающейся двери или ее компонентов.

Примечание: Во время движения не оставляйте заднюю поднимающуюся дверь открытой. Это может привести к поломке задней поднимающейся двери или ее компонентов.

Открытие задней поднимающейся двери

Вручную

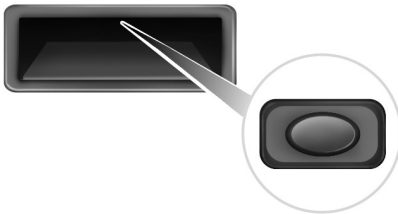

E138632

Нажмите кнопку, расположенную в верхней части ручки задней поднимающейся двери, чтобы разблокировать дверь, и затем потяните за внешнюю ручку.

С помощью пульта дистанционного управления



Нажмите кнопку два раза в течение трех секунд.

Закрытие задней поднимающейся двери



Для облегчения закрывания на внутренней стороне задней поднимающейся двери предусмотрена ручка.

ЗАДНЯЯ ДВЕРЬ С ЭЛЕКТРОПРИВОДОМ

ПРЕДУПРЕЖДЕНИЯ

-  Не открывайте заднюю поднимающуюся дверь, если на пути хода двери есть препятствия.
-  Небрежное открывание и закрывание двери багажного отделения может ухудшить защитные качества двери и привести к причинению травмы.
-  Не ставьте объекты на заднюю поднимающуюся дверь.
-  Убедитесь, что вы до конца закрыли заднюю поднимающуюся дверь после завершения всех действий.
-  Эксплуатируйте заднюю поднимающуюся дверь, только когда автомобиль не движется.

Замки

Вы можете открывать и закрывать заднюю поднимающуюся дверь с помощью пульта дистанционного управления, выключателя на центральной консоли, выключателя на двери багажного отделения, а также используя ручку отпирания откидной двери багажного отделения или используя функцию бесконтактного управления.

Примечание: Убедитесь, что сверху достаточно места для открывания двери багажного отделения.

Примечание: Если ваш автомобиль снабжен автоматической коробкой передач, убедитесь, что рычаг переключения передач находится в парковочном положении.

Примечание: Автоматическое открывание и закрывание не работает в экстремальных погодных условиях при примерзании двери багажного отделения к уплотнению.

Примечание: При встрече с препятствием во время открывания задняя поднимающаяся дверь автоматически останавливается и немного закрывается.

Примечание: При встрече с препятствием в ходе закрывания задняя поднимающаяся дверь автоматически останавливается и полностью открывается.

Примечание: Вы можете открывать и закрывать заднюю поднимающуюся дверь вручную.

Выключатель на двери багажного отделения

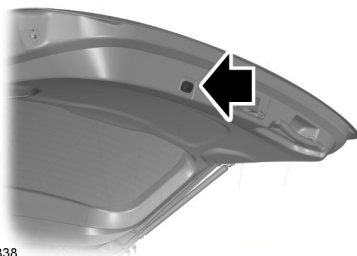

E129838

Пульт дистанционного управления и выключатель на центральной консоли



Примечание: Включите зажигание для работы с дверью багажного отделения с помощью выключателя на центральной консоли.

Вы услышите три звуковых сигнала, когда задняя поднимающаяся дверь начнет закрываться.

Пять коротких звуковых сигналов указывают на неисправность при открывании или закрывании. Это может быть вызвано следующим:

- Вы включаете зажигание, и рычаг переключения передач находится не в положении парковки.
- Напряжение аккумуляторной батареи ниже минимального рабочего напряжения.
- Скорость вашего автомобиля превышает 3 мили/ч (5 км/ч).

Замки

Чтобы открыть полностью закрытую заднюю поднимающуюся дверь, воспользуйтесь одним из следующих способов:

- Нажмите на кнопку на пульте дистанционного управления дважды в течение трех секунд.
- Нажмите на выключатель на центральной консоли.
- Используйте ручку отпирания откидной двери багажного отделения.
- Используйте функцию бесконтактного управления.

Чтобы полностью открыть приоткрытую заднюю поднимающуюся дверь, воспользуйтесь одним из следующих способов:

- Нажмите на кнопку на пульте дистанционного управления дважды в течение трех секунд.
- Нажмите на выключатель на центральной консоли или выключатель на двери багажного отделения.
- Используйте ручку отпирания откидной двери багажного отделения.
- Используйте функцию бесконтактного управления..

Чтобы остановить заднюю поднимающуюся дверь, воспользуйтесь одним из следующих способов:

- Нажмите на кнопку на пульте дистанционного управления. Дальнейшая работа пульта дистанционного управления задержится примерно на 3 секунды.
- Нажмите на выключатель на центральной консоли или выключатель на двери багажного отделения.

- Используйте ручку отпирания откидной двери багажного отделения.
- Используйте функцию бесконтактного управления..

Закрывание двери багажного отделения

ПРЕДУПРЕЖДЕНИЕ



Функция возврата после встречи с препятствием не работает, и препятствия не определяются, когда задняя поднимающаяся дверь находится в контакте с кузовом автомобиля.

Примечание: При закрывании багажного отделения не оставляйте пассивный ключ в автомобиле. На дисплее будет отображено сообщение. См. (стр. 78).

Примечание: Для облегчения закрывания на внутренней стороне задней поднимающейся двери имеется утопленная ручка.

Вы также можете:

- Нажмите на кнопку на пульте дистанционного управления дважды в течение трех секунд.
- Нажмите на выключатель на центральной консоли или выключатель на двери багажного отделения.
- Используйте ручку отпирания откидной двери багажного отделения.
- Используйте функцию бесконтактного управления..
- Вручную закрыть заднюю поднимающуюся дверь

Замки



E130232

Дверь багажного отделения закроется автоматически при соприкосновении с кузовом автомобиля.

Программирование двери багажного отделения

1. Откройте заднюю поднимающуюся дверь.
2. Вручную передвиньте заднюю поднимающуюся дверь в новое необходимое вам положение.
3. Нажмите и удерживайте выключатель на двери багажного отделения не менее трех секунд. Вы услышите звуковой сигнал.

Функция режима громкой связи

Примечание: Убедитесь, что пульт дистанционного управления находится в пределах 3 футов (1 метра) от двери багажного отделения.

1. Занесите ногу под задний бампер, а затем отведите от него, аналогично движениям при ударе ногой.



E161602

2. Дверь багажного отделения откроется или закроется.

Примечание: Ручное толкающее или вытягивающее усилие может активировать функцию возврата при встрече с препятствием и прекратить открывание или закрывание двери багажного отделения.

Примечание: Разбрызгивающаяся вода может стать причиной открывания двери багажного отделения. Во время мойки автомобиля держите пульт дистанционного управления вдали от зоны действия датчика заднего бампера.

Примечание: Функция может работать неправильно, если ваш автомобиль имеет шаровую опору буксирного устройства.

СИСТЕМА УПРАВЛЕНИЯ ЗАМКАМИ БЕЗ ПОМОЩИ КЛЮЧА

Общие сведения

ПРЕДУПРЕЖДЕНИЕ



Система может не функционировать, если ключ располагается рядом с металлическими предметами или электронными устройствами, например, рядом с сотовыми телефонами.

Система будет не будет работать в следующих случаях:

- Аккумуляторная батарея автомобиля разряжена.
- Помехи на рабочей частоте пассивного ключа.
- Села батарейка в пассивном ключе.

Примечание: Если система не работает, для блокирования и разблокирования автомобиля используйте ключ.

Система позволяет управлять автомобилем без использования ключа или пульта дистанционного управления.

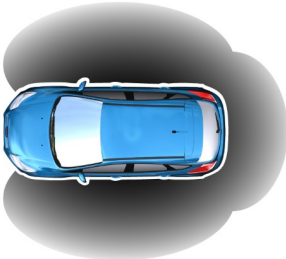

E78276

Для "пассивной" блокировки и разблокировки замков действующий пассивный ключ должен находиться в одной из трёх зон снаружи автомобиля. Эти зоны расположены на расстоянии приблизительно пяти футов (1,5 м) от ручек передних дверей и задней поднимающейся двери.

Пассивный ключ

Автомобиль можно запереть и открыть с помощью пассивного ключа. Пассивный ключ можно использовать в качестве пульта дистанционного управления. См. **Блокировка и разблокировка замков** (стр. 36).

Блокировка автомобиля.

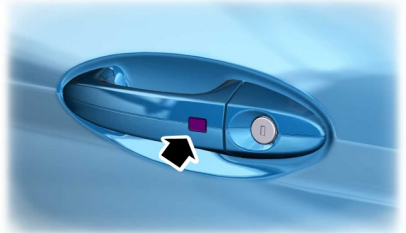

E87384

ПРЕДУПРЕЖДЕНИЕ



Автомобиль не блокируется автоматически. Если не нажать кнопку блокировки, автомобиль остается незапертым.

Кнопки запираения предусмотрены на каждой передней двери.

Нажмите один раз кнопку блокировки для активации центрального замка и сигнализации.

Нажмите два раза кнопку блокировки для активации двойной блокировки и сигнализации.

Замки

Примечание: При блокировке дверей автомобиля не беритесь за ручку двери.

Примечание: Автомобиль будет оставаться заблокированным на протяжении приблизительно трех секунд. По окончании периода задержки двери можно снова открыть при условии, что пассивный ключ находится в соответствующей зоне действия.

Двукратное кратковременное мигание указателей поворота подтверждает, что все двери и задняя поднимающаяся дверь были заблокированы и сигнализация включена.

Задняя поднимающаяся дверь

Примечание: Если пассивный ключ находится в багажном отделении при запертых дверях, заднюю поднимающуюся дверь нельзя закрыть, и она снова поднимается.

Примечание: Если в радиусе действия задней поднимающейся двери присутствует второй признанный пассивный ключ, заднюю поднимающуюся дверь закрыть можно.

Разблокировка автомобиля.

Однократное долговременное мигание указателей поворота подтверждает, что все двери и задняя поднимающаяся дверь были разблокированы и сигнализация отключена.

Примечание: Если автомобиль остается заблокированным на протяжении более трех дней, система перейдет в энергосберегающий режим. Это предотвращает разрядку аккумуляторной батареи. Если автомобиль не заблокирован при нахождении в этом режиме, время реагирования системы может быть более продолжительным. Для отключения энергосберегающего режима разблокируйте автомобиль.

Примечание: Действующий пассивный ключ должен находиться в зоне его действия по отношению к открываемой двери.

Разблокирование только двери водителя

Если функция разблокирования перепрограммирована так, что разблокируются только дверь водителя и задняя поднимающаяся дверь. См. **Дистанционное управление** (стр. 33). Обратите внимания на следующее:

Если первой из дверей была открыта водительская, остальные двери останутся заблокированными. Все остальные двери можно открыть изнутри автомобиля, нажав кнопку отпирания, расположенную на двери водителя и переднего пассажира. Двери можно разблокировать и по отдельности, потянув за соответствующие внутренние рукоятки.

Если первой открывается дверь пассажира, все двери и задняя поднимающаяся дверь будут разблокированы.

Отключенные ключи

Любые ключи, оставленные внутри автомобиля, будут отключены после блокирования автомобиля.

Замки

С помощью отключенного ключа нельзя включить зажигание или запустить двигатель.

Все пассивные ключи должны быть включены снова, чтобы ими можно было пользоваться.

Для включения всех пассивных ключей разблокируйте автомобиль с помощью пассивного ключа, который не был отключен, или с помощью пульта дистанционного управления.

Все пассивные ключи будут включены при включении зажигания или запуске автомобиля с помощью действующего ключа.

Блокировка и разблокировка дверей с помощью ключа

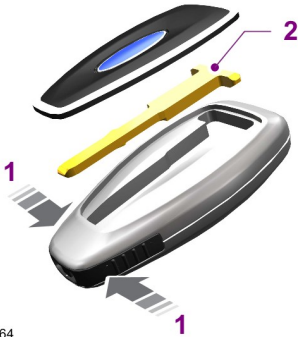

E87964

1. Аккуратно снимите крышку.
2. Вставьте механический ключ в замок.

Примечание: Цилиндр замка расположен только на ручке двери водителя.

ПАССИВНАЯ ПРОТИВОУГОННАЯ СИСТЕМА

Принцип действия

Система предотвращает запуск двигателя при помощи ключа с неверным кодом.

Кодированные ключи

При потере ключа можно приобрести запасной ключ у авторизованного дилера. По возможности сообщите дилеру номер ключа, указанный на ярлыке, которым были снабжены оригинальные ключи. Кроме того, у авторизованного дилера можно приобрести дополнительные ключи.

Примечание: *Если вы потеряете ключ, остальные ключи будет необходимо стереть из памяти и перепрограммировать. Кодирование сменных ключей должно выполняться вместе с перекодированием оставшихся ключей. За дополнительной информацией обращайтесь к авторизованному дилеру.*

Примечание: *Не допускайте экранировки ключей металлическими предметами. Это может воспрепятствовать распознаванию закодированного ключа приемником.*

Приведение иммобилайзера двигателя в режим охраны

После выключения зажигания иммобилайзер двигателя спустя непродолжительное время автоматически перейдет в режим охраны.

Снятие иммобилайзера двигателя с режима охраны

После включения зажигания иммобилайзер двигателя автоматически выйдет из режима охраны при использовании ключа с правильным кодом.

Если двигатель не запускается при помощи ключа с правильным кодом, проверьте ваш автомобиль у авторизованного дилера.

ПРОТИВОУГОННАЯ СИГНАЛИЗАЦИЯ

Система сигнализации

Автомобиль может быть оснащен одной из следующих систем сигнализации:

- Охранная сигнализация по периметру.
- Охранная сигнализация по периметру с датчиками салона.
- Охранная сигнализация первой категории с датчиками салона и автономным звуковым устройством.

Охранная сигнализация по периметру

Охранная сигнализация по периметру является средством защиты от проникновения посторонних лиц в автомобиль через двери и капот. Кроме того, она защищает аудиосистему.

Безопасность

Внутренние датчики

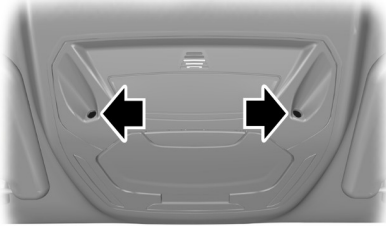

E 131656

ПРЕДУПРЕЖДЕНИЯ



Не закрывайте датчики блока плафонов освещения салона.



Не включайте сигнализацию в режиме полной охраны, если в салоне находятся люди, животные или другие движущиеся объекты.

Датчики обнаруживают любое движение в салоне автомобиля, предоставляя таким образом средство защиты от проникновения в автомобиль посторонних лиц.

Батарея автономного звукового устройства

Автономное звуковое устройство - это дополнительная охранная система, которая включает сирену при активации режима тревоги в результате срабатывания датчиков. Система включается после того, как были заблокированы замки дверей автомобиля. Звуковое устройство снабжено собственной аккумуляторной батареей, благодаря чему сирена прозвучит даже при отсоединении аккумуляторной батареи автомобиля или самого автономного звукового устройства.

Включение сигнализации

Установленная в режим охраны, сигнализация срабатывает при любом из следующих событий:

- Если кто-то открыл дверь, заднюю поднимающуюся дверь или капот без использования действующего ключа или дистанционного управления.
- Если кто-то снял аудио или навигационную систему.
- Если зажигание включено без помощи действующего ключа.
- Если внутренние датчики обнаруживают движение внутри автомобиля.
- Для автомобилей, оснащенных автономным звуковым устройством — если кто-то отсоединил аккумуляторную батарею автомобиля или само звуковое устройство.

При срабатывании сигнализации в течение 30 секунд звучит звуковой сигнал, а также включается аварийная световая сигнализация, работающая 5 минут.

Любые дальнейшие попытки произвести одно из описанных выше действий приведут к повторному срабатыванию сигнализации.

Полный и пониженный режимы охраны

Полный режим охраны

Данный режим является стандартным. В полном режиме охраны внутренние датчики включаются одновременно с включением сигнализации.

Примечание: При нахождении в автомобиле животных или подвижных объектов может произойти ложное срабатывание сигнализации.

Пониженный режим охраны

В пониженном режиме охраны внутренние датчики отключаются одновременно с включением сигнализации.

Примечание: Пониженный уровень режима охраны можно включить только в течение текущего цикла зажигания. Полный режим охраны будет вновь установлен при следующем включении зажигания.

Запрос при выходе (при наличии)

Существует возможность настроить информационный дисплей таким образом, чтобы каждый раз на нем появлялся вопрос, какой режим уровня охраны вы хотите установить.

При выборе функции **Запрашивать** на информационном дисплее будет появляться сообщение **Ограниченная** каждый раз при выключении зажигания. См. (стр. 78).

Если да, то при появлении сообщения нажмите кнопку **OK**.

Если вы хотите включить полный режим охраны, при выходе из автомобиля не нажимайте на кнопку **OK**.

Выбор полного и пониженного режима охраны

Примечание: Выбор режима ограниченной охраны не означает включение этого режима на постоянной основе. Пониженный уровень охраны установится только в течение текущего цикла зажигания. Если вы регулярно устанавливаете режим пониженного уровня охраны, выберите **Запрос при выходе**.

Для выбора режима полного или пониженного уровня охраны используйте информационный дисплей. См. **Общая информация** (стр. 78).

Включение сигнализации

Для включения сигнализации заблокируйте замки автомобиля. См. **Замки** (стр. 36).

Выключение сигнализации

Автомобили без системы бесключевого входа

Охранная сигнализация по периметру

Для отключения сигнализации и выключения sireны отпирите двери правильно закодированным ключом и включите с его помощью зажигание или отпирите двери с помощью пульта дистанционного управления.

Сигнализация первой категории

Для отключения сигнализации и выключения sireны отпирите двери правильно закодированным ключом и включите с его помощью зажигание в течение 12 секунд или отпирите двери с помощью пульта дистанционного управления.

Автомобили с системой бесключевого входа

Примечание: Правильный пассивный ключ должен находиться в зоне его действия по отношению к открываемой двери. См. **Система управления замками без помощи ключа** (стр. 43).

Охранная сигнализация по периметру

Для отключения сигнализации и выключения сирены отойдите от двери и включите зажигание или отойдите от двери с помощью пульта дистанционного управления.

Сигнализация первой категории

Для отключения сигнализации и выключения сирены отойдите от двери и включите зажигание в течение 12 секунд или отойдите от двери или заднюю поднимающуюся дверь с помощью пульта дистанционного управления.

Рулевое колесо

РЕГУЛИРОВКА ПОЛОЖЕНИЯ РУЛЕВОГО КОЛЕСА

ПРЕДУПРЕЖДЕНИЕ



Не регулируйте рулевое колесо при движении автомобиля.

Примечание: Убедитесь в том, что вы сидите в правильном положении. См. **Сидение в правильном положении** (стр. 114).

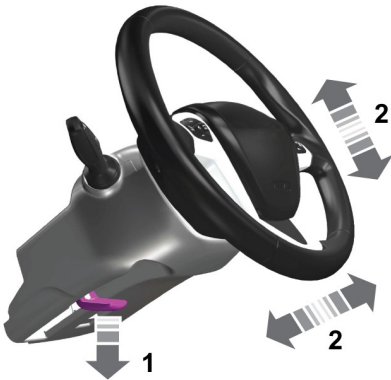

E95178

1. Разблокируйте рулевую колонку.
2. Отрегулируйте рулевое колесо до необходимого положения.



E95179

3. Заблокируйте рулевую колонку.

УПРАВЛЕНИЕ АУДИОСИСТЕМОЙ

Выберите в аудиосистеме нужный источник.

Управление позволяет использовать следующие функции:

Рулевое колесо

Тип 1

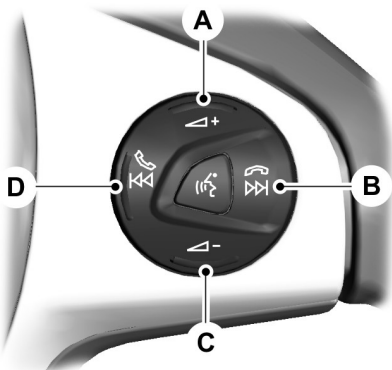

E159789

- A Увеличение громкости
- B Поиск выше по диапазону, далее или конец вызова
- C Уменьшение громкости
- D Поиск ниже по диапазону, назад или прием вызова

Тип 2

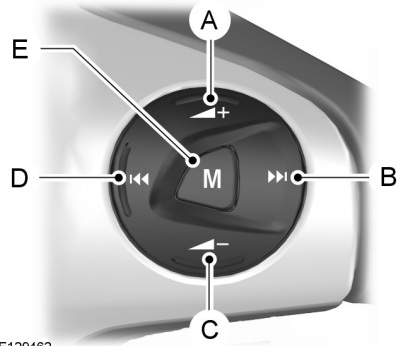

E129462

- A Увеличение громкости
- B Поиск в направлении увеличения частоты вещания (искать далее)
- C Уменьшение громкости
- D Поиск в направлении уменьшения частоты вещания (искать предыдущее)
- E Режим

Нажмите кнопку **M** для выбора аудиисточника.

Поиск, далее или назад

Нажмите кнопку "Seek", чтобы:

- Настроить радиоприемник на следующую или предыдущую предварительную установку
- воспроизвести следующую или предыдущую дорожку.

Нажмите и удерживайте кнопку поиска, чтобы:

- начать автоматический поиск соседней радиостанции
- выполнить поиск в дорожке.

Рулевое колесо

ГОЛОСОВОЕ УПРАВЛЕНИЕ



E159531

Нажмите на кнопку, чтобы включить или выключить голосовое управление. См. **SYNC™** (стр. 300).

ОРГАНЫ УПРАВЛЕНИЯ ИНФОРМАЦИОННЫМ ДИСПЛЕЕМ



E130248

См. **Информационные дисплеи** (стр. 78).

УПРАВЛЕНИЕ СКОРОСТЬЮ



E157482

См. **Управление скоростью** (стр. 166).



E145434

Для навигации по меню используйте кнопки со стрелками на правой стороне рулевого колеса. Нажмите **OK** для выбора.

Стеклоочистители и стеклоомыватели

ОЧИСТИТЕЛИ ВЕТРОВОГО СТЕКЛА

Примечание: Перед включением очистителей ветрового стекла полностью удалите лед и иней с ветрового стекла.

Примечание: Перед въездом на мойку убедитесь, что стеклоочистители ветрового стекла выключены.

Примечание: Если щетки стеклоочистителя начинают оставлять полосы или разводы, очистите ветровое стекло и щетки стеклоочистителя. Если неисправность не устраняется, установите новые щетки стеклоочистителей.

Примечание: Не используйте стеклоочистители при сухом ветровом стекле. Это может привести к появлению царапин на ветровом стекле, повреждению щеток стеклоочистителя или перегоранию электродвигателя стеклоочистителя. Перед тем, как очистить сухое ветровое стекло, всегда используйте омыватель ветрового стекла.

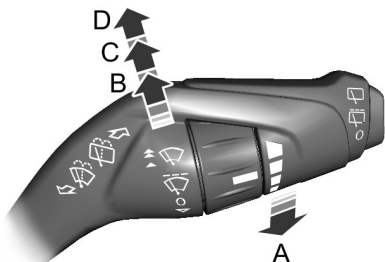

E167118

- A Одинарная очистка
- B Прерывистая работа стеклоочистителей
- C Нормальный режим очистки
- D Работа с высокой частотой

Прерывистый режим работы стеклоочистителей

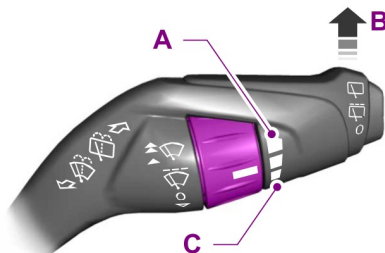

E167119

- A Короткий интервал очистки
- B Прерывистая работа стеклоочистителей
- C Большой интервал очистки

Для регулирования прерывистого интервала очистки используйте поворотный регулятор.

Стеклоочистители, работающие в зависимости от скорости движения автомобиля (при наличии)

При увеличении скорости движения автомобиля интервал очистки уменьшается.

АВТОМАТИЧЕСКИЕ СТЕКЛООЧИСТИТЕЛИ (при наличии)

Примечание: Перед включением очистителей ветрового стекла полностью удалите лед и иней с ветрового стекла.

Примечание: Перед въездом на мойку убедитесь, что стеклоочистители ветрового стекла выключены.

Стеклоочистители и стеклоомыватели

Примечание: Если щетки стеклоочистителя начинают оставлять полосы или разводы, очистите ветровое стекло и щетки стеклоочистителя. Если неисправность не устраняется, установите новые щетки стеклоочистителей.

Примечание: Если автоматический контроль света и стеклоочистители одновременно включены, а очиститель ветрового стекла работает с нормальной скоростью очистки, то автоматически зажгутся фары ближнего света.

Примечание: В условиях высокой влажности или зимой (снег, лед, соляной туман на дороге) возможна нестабильная/непродвиженная очистка или появление разводов.

В этих условиях можно предпринять следующие действия:

- уменьшите чувствительность автоматического управления включением стеклоочистителей для сокращения количества разводов;
- задайте нормальную или высокую скорость очистки;
- отключите автоматический режим работы стеклоочистителей.

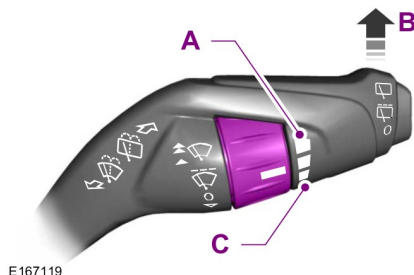

- A Высокая чувствительность
- B On (Вкл.)
- C Низкая чувствительность

Функция автоматического управления включением стеклоочистителей использует датчик дождя. Он находится в зоне около наружного зеркала. Датчик дождя отслеживает уровень влажности на ветровом стекле и автоматически включает стеклоочистители. Скорость стеклоочистителя регулируется в соответствии с уровнем влажности, определяемым датчиком на ветровом стекле.

С помощью вращающегося регулятора выберите необходимый уровень чувствительности датчика дождя. При установке низкой чувствительности стеклоочистители будут срабатывать, если датчик определит, что на ветровом стекле находится большое количество влаги. При установке высокой чувствительности стеклоочистители будут срабатывать, если датчик определит, что на ветровом стекле находится небольшое количество влаги.

Поддерживайте чистоту внешней части ветрового стекла, поскольку датчик дождя очень чувствителен. Если область вокруг зеркала загрязнена, то стеклоочистители могут включаться при попадании грязи, влаги и насекомых на ветровое стекло.

ОМЫВАТЕЛИ ВЕТРОВОГО СТЕКЛА

Примечание: Не включайте омыватели при пустом бачке омывателя. Это может привести к перегреву насоса омывателя.

Стеклоочистители и стеклоомыватели



E129188

Омыватели будут разбрызгивать жидкость все время, пока вы нажимаете рычаг от себя. После отпускания рычага стеклоочистители будут работать еще непродолжительный период времени.

ОЧИСТИТЕЛЬ И ОМЫВАТЕЛИ ЗАДНЕГО СТЕКЛА

Стеклоочиститель заднего окна



E171615

- A Прерывистая работа стеклоочистителей
- B Работа с низкой частотой
- C Вентилятор выключен

Нажмите верхнюю часть кнопки на конце рычага для изменения режима очистки с прерывистого на низкоскоростной. Для выключения стеклоочистителя нажмите нижнюю часть кнопки.

При включении стеклоочистителей ветрового стекла и переключении рычага коробки передач на передачу заднего хода (R) задний стеклоочиститель автоматически переключается в прерывистый режим.

Омыватель заднего окна



E167407

Для включения омывателя переместите рычаг от себя. При отпускании рычага стеклоочистители еще некоторое время работают.

ОМЫВАТЕЛИ ФАР

Когда фары включены, омыватели фар будут работать совместно с омывателями ветрового стекла.

Примечание: Омыватели фар не будут срабатывать каждый раз, когда вы используете омыватели ветрового стекла. Это необходимо для экономии жидкости в бачке омывателя.

Осветительное оборудование

ОБЩАЯ ИНФОРМАЦИЯ

Конденсат в блоке фонарей

Для установления нормального давления воздуха во внешних лампах имеются дефлекторы.

Конденсат может быть естественным следствием такой конструкции. Когда в лампу в сборе через дефлекторы поступает влажный воздух, существует вероятность образования конденсата при холодной температуре. При образовании нормального конденсата на внутренней поверхности стекла формируется мелкодисперсный туман. Во время нормальной работы мелкодисперсный туман в результате выходит через дефлекторы.

В сухую погоду время исчезновения тумана может составить до 48 часов.

Примеры допустимого конденсата:

- Наличие мелкодисперсного тумана (нет потеков, следов течи или больших капель).
- Мелкодисперсный туман покрывает менее 50 % стекла.

Примеры недопустимого конденсата:

- Лужица воды внутри лампы.
- Потеки, следы течи или большие капли на внутренней стороне стекла.

Если обнаружен недопустимый конденсат, проверьте автомобиль у авторизованного дилера.

ОРГАНЫ УПРАВЛЕНИЯ ОСВЕТИТЕЛЬНЫМ ОБОРУДОВАНИЕМ

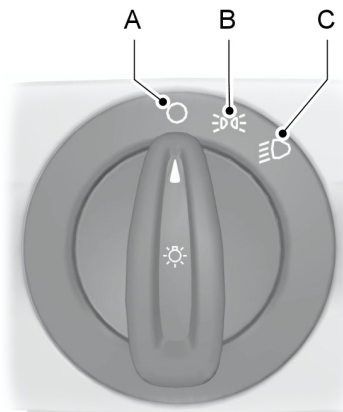

E70718

- A Вентилятор выключен
- B Габаритные фонари, лампы подсветки панели приборов, лампы освещения номерного знака и задние габаритные фонари
- C Фары

Фары дальнего света



E130140

Осветительное оборудование

Для включения дальнего света переведите рычаг вперед.

Для выключения дальнего света переведите рычаг вперед еще раз или потяните его на себя.

Сигнализация светом фар



E142450

Для включения сигнализации светом фар потяните рычаг слегка на себя и отпустите.

АВТОМАТИЧЕСКОЕ УПРАВЛЕНИЕ ВКЛЮЧЕНИЕМ ВНЕШНЕГО ОСВЕЩЕНИЯ



E70719

В условиях плохой освещенности или ненастной погоды фары будут включаться и выключаться автоматически.

Примечание: При сложных погодных условиях может потребоваться ручное включение фар автомобиля.

Фары остаются включенным некоторое время после выключения зажигания. Вы можете установить время задержки с помощью информационного дисплея. См. **Информационные дисплеи** (стр. 78).

Примечание: Если системы автоматического включения фар или системы автоматического включения стеклоочистителей были включены одновременно, фары ближнего света включатся автоматически, когда датчик дождя активирует стеклоочистители для работы в непрерывном режиме.

РЕГУЛЯТОР ЯРКОСТИ ПОДСВЕТКИ ПАНЕЛИ ПРИБОРОВ



E148739

ЗАДЕРЖКА ВЫКЛЮЧЕНИЯ ФАР

После того, как зажигание будет выключено, вы можете включить передние фары путем нажатия на рычаг указателя направления впереди вас. Раздастся короткий звуковой сигнал. Передние фары выключатся

Осветительное оборудование

автоматически после трех минут, если открыты двери или после 30 секунд после того, как будет закрыта последняя дверь. Вы можете отключить эту функцию путем повторного нажатия на указатель направления впереди вас или путем выключения зажигания.

СВЕТОВОЕ ОБОРУДОВАНИЕ ДНЕВНОГО ВРЕМЕНИ

ПРЕДУПРЕЖДЕНИЕ

 Обязательно включайте фары при движении в условиях плохой освещенности или холодной погоды. Система не включает задние габаритные огни и не может обеспечить достаточное освещение в таких условиях. Невыполнение этого требования в таких условиях может привести к столкновению.

Включение системы:

1. Включите зажигание.
2. Переведите выключатель модуля управления освещением в выключенное положение или положение автоматического включения освещения.

АВТОМАТИЧЕСКОЕ УПРАВЛЕНИЕ ДАЛЬНИМ СВЕТОМ ФАР

ПРЕДУПРЕЖДЕНИЯ

 Система не снимает с водителя обязательств быть внимательным и осторожным за рулем. Если система не включает (не выключает) дальний свет автоматически, может понадобиться ручное переключение.

ПРЕДУПРЕЖДЕНИЯ

 Ручное вмешательство может потребоваться при приближении к другим участникам дорожного движения, таким как велосипедисты.

 Не используйте данную систему в тумане.

 Система может не работать при низких температурах и прочих сложных погодных условиях.

Ниже описываются случаи, когда требуется ручное вмешательство.

 Если огни встречных автомобилей скрыты препятствиями (например, ограждением), система может не выключить дальний свет фар.

 Регулярно проверяйте и меняйте щетки очистителя, чтобы обеспечить для датчика камеры четкий вид через лобовое стекло. На замену необходимо использовать щетки очистителя правильной длины.

Примечание: Лобовое стекло следует очищать от следов птичьего помета, насекомых, снега и льда.

Примечание: Отражающие дорожные указатели могут регистрироваться как встречное движение, вызывая переключение на ближний свет фар.

Примечание: При замене ламп фар всегда следует использовать фирменные запасные части Ford. В случае использования ламп других производителей возможно снижение эффективности системы.

Осветительное оборудование

Система автоматически включает дальний свет, если освещенность дороги низкая и вблизи отсутствуют другие транспортные средства. В случае обнаружения огня приближающегося транспортного средства, либо дорожного освещения, система отключает дальний свет, чтобы он не мешал остальным участникам движения. Ближний свет остается включенным.

Датчик камеры монтируется по центру за ветровым стеклом автомобиля. Датчик осуществляет непрерывное слежение за условиями движения для принятия решения о включении и выключении дальнего света.

Если система включена, дальний свет фар включается в следующих условиях.

- Темно настолько, что требуется использование дальнего света фар и
- нет движения или впереди есть фонари уличного освещения;
- скорость автомобиля выше 25 миль/ч (40 км/ч).

Дальний свет фар выключается в следующих условиях:

- уровень наружного освещения достаточно высок и дальний свет фар не требуется;
- обнаружен свет фар или габаритных фонарей приближающегося автомобиля;
- обнаружены фонари уличного освещения;
- скорость автомобиля падает ниже 16 миль/ч (25 км/ч);
- датчик видеокамеры перегревается и блокируется.

Включение системы

Для включения системы используйте информационный дисплей. См. **Информационные дисплеи** (стр. 78).



E70719

Переведите выключатель в положение автоматического включения освещения. См. **Автоматическое управление дальним светом фар** (стр. 58).



Когда система будет готова осуществлять помощь, загорится индикатор.

Примечание: Индикатор горит только в темное время суток при включенных фарах.

Примечание: После первого включения зажигания может потребоваться некоторое время на инициализацию системы, особенно в очень темных условиях. В этот период дальний свет фар автоматически не включается.

Настройка чувствительности системы

У системы есть три уровня чувствительности, для доступа к которым используется информационный дисплей. См. **Информационные дисплеи** (стр. 78).

Осветительное оборудование

Установленный уровень чувствительности определяет, с какой скоростью восстанавливается дальний свет фар после того, как обнаруженные участники дорожного движения покидают поле зрения.

Ручное вмешательство в работу системы

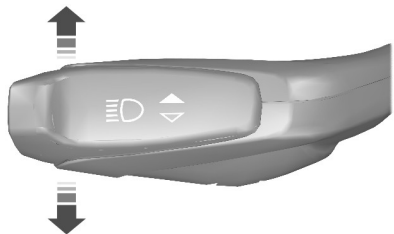

E133632

Для переключения между ближним и дальним светом фар переведите переключатель вперед или назад.

Примечание: Это временное вмешательство и система через короткое время вернется к автоматическому режиму.

Для полного отключения системы используйте меню информационного дисплея или поверните переключатель освещения в положение включения фар.

ПЕРЕДНИЕ ПРОТИВОТУМАННЫЕ ФАРЫ

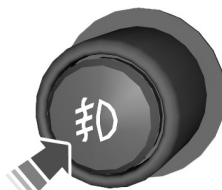

E70721

Для выключения противотуманных фар нажмите переключатель.

Противотуманные фары можно включить при любом положении переключателя управления освещением, кроме положения «выключено».

ЗАДНИЕ ПРОТИВОТУМАННЫЕ ФОНАРИ



E70720

ПРЕДУПРЕЖДЕНИЯ

 Используйте задние противотуманные фары только если видимость ограничена до 50 метров (164 фута).

 Не используйте задние противотуманные фары, если видимость ограничена из-за дождя или снега и превышает 50 метров (164 фута).

Осветительное оборудование

Для выключения противотуманных фар нажмите переключатель.

Противотуманные фары можно включить, когда включены передние противотуманные фары или фары ближнего света.

КОРРЕКЦИЯ НАКЛОНА СВЕТОВЫХ ПУЧКОВ ФАР

Примечание: Автомобили с ксеноновыми фарами оборудованы автоматической коррекцией наклона света фар.

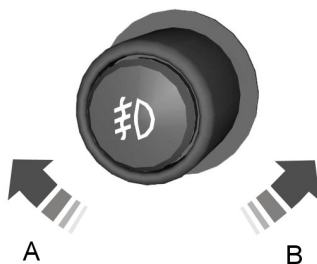

E70722

- A Поднятый световой пучок фар
- B Опущенный световой пучок фар

Вы можете отрегулировать наклон световых пучков фар в соответствии с загрузкой автомобиля.

Рекомендуемые положения переключателя регулировки уровня наклона фар

Нагрузка		Груз в багажном отделении ¹	Положение переключателя
на передних сиденьях	Второй ряд сидений		
1-2	-	-	0
1-2	3	-	2
1-2	3	Макс.	2,5
1	-	Макс.	4

* См. Табличка с идентификационным номером автомобиля (стр. 253).

Осветительное оборудование

ВИРАЖНЫЕ ФАРЫ (при наличии)

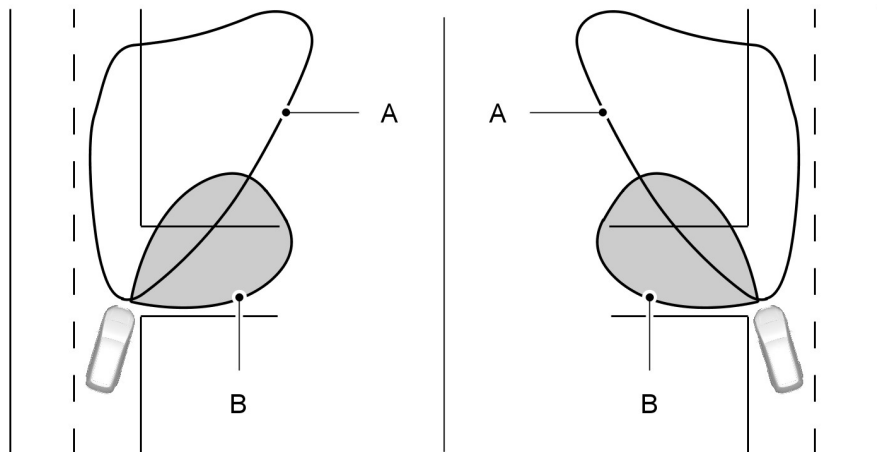

E72898

- A Свет фар
- B Свет фары освещения поворота

При повороте включается соответствующая фара освещения поворота, направленная вбок от автомобиля.

УКАЗАТЕЛИ ПОВОРОТА



E162681

Переведите рычаг вверх или вниз для использования индикаторов поворота.

Осветительное оборудование

Примечание: Слегка нажмите на рычаг вверх или вниз, чтобы индикаторы поворота мигнули три раза для указания перемещения на другую полосу движения.

ПЛАФОНЫ ВНУТРЕННЕГО ОСВЕЩЕНИЯ

Лампы включаются при выполнении одного из следующих условий.

- Вы открываете любую дверь.
- Вы нажимаете кнопку дистанционного управления.
- Вы нажимаете выключатель В на переднем фонаре салона.

Передний фонарь салона

Автомобили без прозрачного люка в крыше

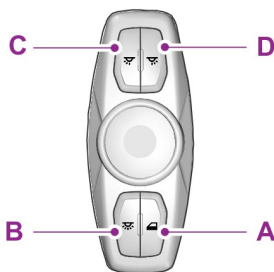

E161163

 (A) Переключатель режимов освещения при открытии дверей. Нажмите данную кнопку, чтобы отключить плафоны освещения салона. Когда плафоны салона отключены, цвет индикатора режимов освещения при открытии дверей станет желтым. Нажмите на выключатель повторно, чтобы повторно включить плафоны освещения салона. Цвет индикатора изменится на синий.



(B) Общий выключатель освещения.



(C) Выключатель освещения зоны пассажира.



(D) Выключатель освещения зоны водителя.

Автомобили с прозрачным люком в крыше

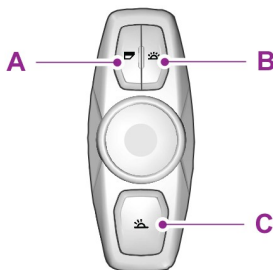

E142454



(A) Переключатель режимов освещения при открытии дверей. Нажмите данную кнопку, чтобы отключить плафоны освещения салона. Когда плафоны салона отключены, цвет индикатора режимов освещения при открытии дверей станет желтым. Нажмите на выключатель повторно, чтобы повторно включить плафоны освещения салона. Цвет индикатора изменится на синий.



(B) Общий выключатель освещения.



(C) Выключатель освещения отдельной зоны салона.

Осветительное оборудование

Задний фонарь салона (присналичии)



E142455

(A) Вы можете переключать отдельные плафоны освещения салона самостоятельно, нажав на выключатель.

ОБЩЕЕ ОСВЕЩЕНИЕ (при наличии)

Система освещения может освещать салон различными цветами. Выключатель управления общим освещением расположен на потолочной консоли.

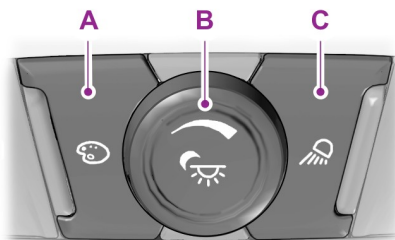

E142456

- A Цветовая палитра
- B Ручка управления
- C Режим поиска

Поверните ручку управления В до щелчка, чтобы включить и отрегулировать требуемый уровень яркости.

Каждое нажатие кнопки А последовательно включает все цветовые режимы освещения.

Нажмите С, чтобы включить все плафоны освещения салона и общее освещение. Нажмите С повторно, чтобы выключить плафоны освещения салона и включить предшествующий цветовой режим общего освещения.

Общее освещение включается при выполнении одного из следующих условий:

- включение зажигания;
- включение фар;

Общее освещение будет включено до тех пор, пока вы не выключите зажигание или при выполнении одного из условий:

- запираение автомобиля;
- истечение времени задержки выключения вспомогательного оборудования.

Окна и зеркала

ЭЛЕКТРИЧЕСКИЕ СТЕКЛОПОДЪЕМНИКИ

ПРЕДУПРЕЖДЕНИЯ

 Не оставляйте детей в автомобиле без присмотра и не позволяйте им играть с окнами с электроприводом стекол. Они могут получить серьезную травму.

 При закрывании окон с электроприводом стекол убедитесь, что на пути поднятия стекла не находится препятствий, и что дети и домашние животные не находятся вблизи проемов окон.



E70848

Примечание: Если открыто только одно из окон, может слышаться пульсирующий шум. Чтобы снизить уровень шума, слегка откройте противоположное окно.

Для открытия окна нажмите на выключатель.

Для закрытия окна отведите выключатель вверх.

Опускание одним касанием (при наличии)

Нажмите выключатель до упора, а затем отпустите его. Чтобы остановить движение стекла нажмите выключатель еще раз или отведите его вверх.

Поднятие одним касанием (при наличии)

Отведите выключатель вверх до упора, а затем отпустите его. Чтобы остановить движение стекла нажмите выключатель еще раз или отведите его вверх.

Блокировка окон



E70850

Чтобы заблокировать или разблокировать переключатели управления задними окнами нажмите на данный переключатель. Когда переключатели управления задними окнами будут заблокированы, включится подсветка этого переключателя.

Окна и зеркала

Функция остановки и реверса стекла при возникновении препятствия (при наличии)

Предусмотрена автоматическая остановка стекла при закрывании. Если на пути стекла оказывается какое-либо препятствие, стекло опустится обратно на некоторое расстояние.

Отмена функции остановки и реверса стекла при возникновении препятствия

ПРЕДУПРЕЖДЕНИЕ



Когда вы отключаете функцию остановки и реверса стекла при возникновении препятствия, стекло не остановится, если на его пути окажется какое-либо препятствие. Будьте осторожны при закрытии окон во избежание травмы или повреждения автомобиля.

Для отмены этой защитной функции в условиях дополнительного сопротивления (например, зимой) выполните следующее:

1. Дважды закройте окно до точки, в которой возникает сопротивление, и дайте стеклу возможность переместиться в обратном направлении.
2. Закройте окно в третий раз до точки возникновения сопротивления. Функция остановки и реверса стекла при возникновении препятствия теперь выключена, и стекло можно поднять в ручном режиме. Стекло беспрепятственно пройдет точку сопротивления движению и полностью закроется.

Если после третьей попытки окно не закрывается полностью, как можно скорее обратитесь к авторизованному дилеру.

Восстановление функции остановки и реверса стекла при возникновении препятствия

ПРЕДУПРЕЖДЕНИЕ



Функция остановки и реверса стекла при возникновении препятствия выключена, пока вы не выполните сброс памяти.

Если аккумуляторная батарея отсоединена, сброс памяти функции остановки и реверса стекла при возникновении препятствия необходимо выполнить для каждого окна.

1. Отведите выключатель вверх и удерживайте его в этом положении до полного закрытия окна.
2. Отпустите ручку.
3. Отведите выключатель вверх еще на одну секунду.
4. Нажмите на выключатель и удерживайте его в этом положении до полного открытия окна.
5. Отпустите ручку.
6. Отведите выключатель вверх и удерживайте его в этом положении до полного закрытия окна.
7. Откройте окно и попытайтесь закрыть его в автоматическом режиме.
8. Если окно полностью не закрывается в автоматическом режиме, выполните сброс и повторите процедуру.

Окна и зеркала

Задержка выключения вспомогательного оборудования (при наличии)

Предусмотрена возможность использования выключателей управления стеклоподъемниками в течение нескольких минут после выключения зажигания или до открытия любой передней двери.

ПОЛНОЕ ОТКРЫВАНИЕ/ЗАКРЫВАНИЕ

С помощью функции полного открывания/закрывания вы также можете управлять электрическими стеклоподъемниками при выключенном зажигании.

Примечание: Полное открывание будет работать в течение непродолжительного времени после разблокировки автомобиля с помощью пульта дистанционного управления.

Примечание: Общее закрывание работает только в случае, если вы правильно установили настройки памяти для каждого стеклоподъемника. См. **Электрические стеклоподъемники** (стр. 65).

Общее открывание

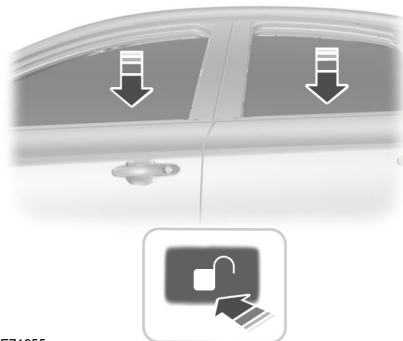

E71955

Чтобы открыть все окна, выполните следующие действия.

1. Нажмите и отпустите кнопку отпирания на пульте дистанционного управления.
2. Нажмите и удерживайте кнопку отпирания на пульте дистанционного управления не менее трех секунд.

Для прекращения открывания нажмите кнопку открывания или закрывания.

Общее закрывание

Автомобили без системы бесключевого входа

ПРЕДУПРЕЖДЕНИЕ



Соблюдайте осторожность при использовании функции общего закрывания. В критической ситуации нажмите кнопку открывания или закрывания для немедленной остановки.

Окна и зеркала

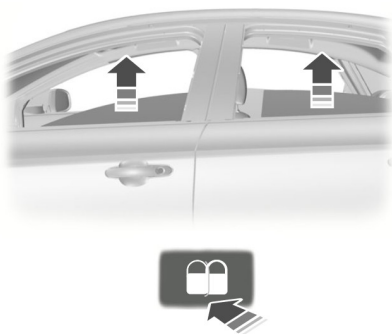

E71956

Чтобы закрыть все окна, нажмите и удерживайте кнопку закрывания на пульте дистанционного управления не менее трех секунд. Для прекращения закрывания нажмите кнопку открывания или закрывания. В процессе полного закрывания также действует функция защиты от защемления пальцев, рук и т. п.

Автомобили с системой бесключевого входа

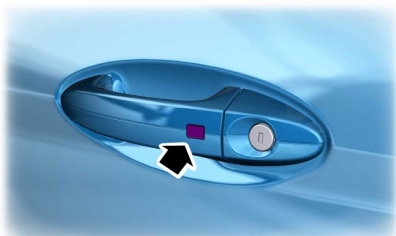

E87384

ПРЕДУПРЕЖДЕНИЕ

 Соблюдайте осторожность при использовании функции общего закрывания. В критической ситуации коснитесь датчика запирания на ручке двери для остановки.

Примечание: Запирание всех дверей можно включить, используя ручку двери водителя. Функцию общего открывания/закрывания можно также включить кнопками на пассивном ключе.

Чтобы закрыть все окна, нажмите и удерживайте ручку двери водителя не менее трех секунд. В процессе полного закрывания также действует функция защиты от защемления пальцев, рук и т. п.

НАРУЖНЫЕ ЗЕРКАЛА ЗАДНЕГО ВИДА

Наружные зеркала с электроприводом

ПРЕДУПРЕЖДЕНИЕ



Не регулируйте зеркала во время движения автомобиля.

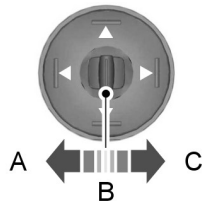

E70846

- A Левое зеркало
- B Вентилятор выключен
- C Правое зеркало

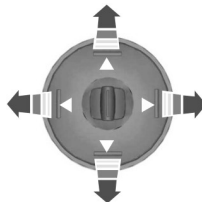

E70847

Окна и зеркала

Для регулировки зеркала нажмите на соответствующую стрелку.

Складывание и выдвигание зеркал в автоматическом режиме

Складывание наружных зеркал в автоматическом режиме осуществляется при запирании замков автомобиля при помощи ключа, пульта дистанционного управления или по запросу системы бесключевого входа. Выдвижение наружных зеркал осуществляется при отпирании замков автомобиля при помощи ключа, пульта дистанционного управления, по запросу системы бесключевого входа или внутренней ручкой двери со стороны водителя.

Примечание: При складывании зеркал при помощи кнопки складывания/выдвижения наружных зеркал в ручном режиме, их выдвижение может быть осуществлено при помощи этой же кнопки.

Складывание и выдвигание зеркал в ручном режиме

Функция регулировки наружных зеркал доступна при включенном зажигании и в течение нескольких минут после выключения зажигания.

Примечание: После выключения зажигания или открытия двери функция управления зеркалами больше не доступна.



E72623

Для складывания и возврата в рабочее положение зеркала нажмите кнопку.

Для остановки или изменения направления перемещения нажмите кнопку еще раз.

Примечание: Непрерывное складывание и выдвижение наружных зеркал приведет к перегреву и отключению на короткое время. Это предусмотрено для предотвращения серьезного повреждения системы.

Раскладывающиеся наружные зеркала

Надавите на зеркало в направлении стекла окна двери. При возврате в исходное положение убедитесь, что зеркало полностью зафиксировалось в кронштейне.

ВНУТРЕННЕЕ ЗЕРКАЛО ЗАДНЕГО ВИДА

ПРЕДУПРЕЖДЕНИЕ



Не регулируйте зеркала во время движения автомобиля.

Окна и зеркала

Примечание: Не чистите корпус или стекло зеркал веществами с добавлением твердых абразивов, топлива или других чистящих средств на основе нефти или аммиака.

Внутреннее зеркало можно настроить по своим предпочтениям.

Чтобы уменьшить блики в ночное время, потяните на себя язычок под зеркалом.

Зеркало с функцией автоматического затемнения

Примечание: Не закрывайте датчики на передней и задней части зеркала. Работа зеркала может быть нарушена. Сидящий по центру на заднем сидении пассажир или поднятый задний подголовник могут также преградить путь света к датчику.

Зеркало автоматически станет темным, сокращая блики, когда позади вашего автомобиля будет яркий свет. Оно автоматически вернется к нормальному отражению при выборе передачи заднего хода для того, чтобы обеспечить хорошую видимость при движении задним ходом.

СОЛНЦЕЗАЩИТНЫЕ КОЗЫРЬКИ

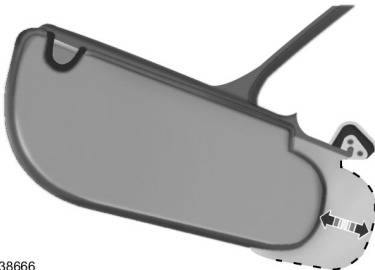

E138666

Поверните солнцезащитный козырек в сторону бокового окна и выдвиньте его назад для дополнительной защиты от солнца.

Косметическое зеркало с подсветкой (при наличии)

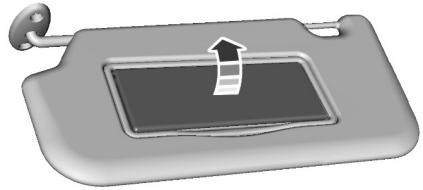

E162197

Поднимите крышку для включения лампы.

ВЕРХНИЙ ВЕНТИЛЯЦИОННЫЙ ЛЮК (при наличии)

ПРЕДУПРЕЖДЕНИЯ



Не позволяйте детям играть с прозрачным люком в крыше или не оставляйте их без присмотра в автомобиле. Они могут получить серьезную травму.



При закрывании прозрачного люка в крыше убедитесь, что на пути закрытия люка нет препятствий, и что дети и домашние животные не находятся вблизи люка крыши.

Управление прозрачным люком в крыше и солнцезащитной шторкой расположено на потолочной консоли.

Окна и зеркала

Прозрачный люк в крыше и солнцезащитная шторка открываются и закрываются одним нажатием кнопки на консоли. Чтобы остановить их во время заданного действия, нажмите на кнопку во второй раз.

Открытие и закрытие солнцезащитной шторки



E138668

Нажмите и отпустите заднюю часть кнопки для открытия солнцезащитной шторки.

Нажмите и отпустите переднюю часть кнопки для закрытия солнцезащитной шторки. Если солнцезащитная шторка открыта, прозрачный люк в крыше закроется автоматически прежде, чем закроется солнцезащитная шторка.

Открытие и закрытие прозрачного люка в крыше

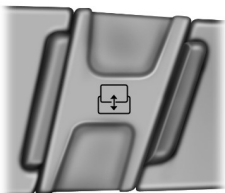

E138669

Нажмите и отпустите заднюю часть кнопки для открытия прозрачного люка в крыше. Если люк закрыт, солнцезащитная шторка откроется автоматически прежде, чем откроется прозрачный люк в крыше. Прозрачный люк в крыше остановится в почти полностью открытом положении.

Примечание: *Это положение помогает уменьшить шум ветра или шум, издаваемый полностью открытым прозрачным люком в крыше. Нажмите еще раз и удерживайте кнопку управления, чтобы полностью открыть прозрачный люк в крыше.*

Нажмите и отпустите переднюю часть кнопки управления для закрытия прозрачного люка в крыше.

Функция остановки и реверса стекла при возникновении препятствия

Предусмотрена автоматическая остановка прозрачного люка в крыше при закрывании. Если на пути стекла оказывается какое-либо препятствие, стекло опустится обратно на некоторое расстояние.

Нажмите и удерживайте переднюю часть кнопки управления в течение 2 секунд после остановки, чтобы отключить эту функцию. Пока функция остановки активна, усилие закрытия увеличивается для каждого из трех последующих закрытий прозрачного люка в крыше.

Режим вентиляции прозрачного люка в крыше

Нажмите и отпустите переднюю часть кнопки управления для открытия прозрачного люка в крыше. Нажмите и отпустите заднюю часть кнопки управления для закрытия прозрачного люка в крыше.

Щиток приборов

УКАЗАТЕЛИ

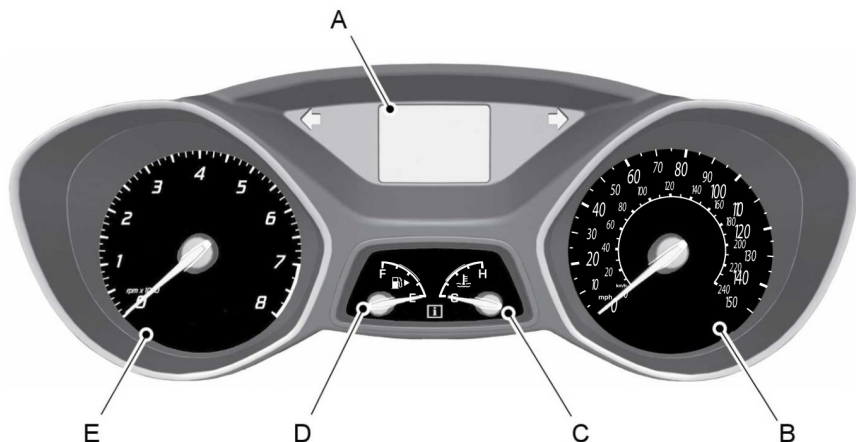

E145825

- A Информационный дисплей
- B Спидометр
- C Указатель температуры охлаждающей жидкости двигателя
- D Указатель уровня топлива
- E Тахометр

Информационный дисплей

Одометр

Расположен в нижней части информационного дисплея. Фиксирует суммарный пробег вашего автомобиля.

Температура наружного воздуха

Окно отображает температуру наружного воздуха.

Бортовой компьютер

См. **Маршрутный компьютер** (стр. 83).

Общие и пользовательские настройки автомобиля

См. **Общая информация** (стр. 78).

Щиток приборов

Указатель температуры охлаждающей жидкости двигателя

ПРЕДУПРЕЖДЕНИЕ



Никогда не снимайте крышку бачка охлаждающей жидкости при работающем или горячем двигателе.

При нормальной рабочей температуре стрелка указателя остается в центре.

Примечание: Не запускайте двигатель, пока проблема его перегрева не будет разрешена.

Если стрелка перемещается в красную зону, это указывает на перегрев двигателя. Заглушите двигатель, выключите зажигание, и определите причину, когда двигатель остынет. См.

Проверка охлаждающей жидкости двигателя (стр. 224).

Указатель количества топлива

Включите зажигание. Указатель количества топлива отобразит примерное количество топлива в топливном баке. Показания указателя количества топлива могут варьироваться, если автомобиль находится в движении или расположен на уклоне. Стрелка, изображенная рядом с символом топливозаправочной колонки, показывает, на какой стороне автомобиля расположен лючок крышки заливной горловины топливного бака.

СИГНАЛИЗАТОРЫ И ИНДИКАТОРЫ

Следующие предупреждающие лампы и сигналы предназначены для информирования водителя при возникновении серьезных неисправностей. Некоторые лампы включаются при запуске двигателя автомобиля, чтобы подтвердить работоспособность систем. Если какая-нибудь лампа не выключается после запуска двигателя, обратитесь к информации по предупреждающей лампе соответствующей системы.

Примечание: Некоторые предупреждающие сигналы отображаются на информационном дисплее и выполняют те же функции, что и предупреждающие лампы, но они не отображаются на дисплее при запуске двигателя.

Предупреждающая лампа антиблокировочной системы тормозов



Если она загорается во время движения, это указывает на неисправность. Тормоза будут по-прежнему нормально работать (без антиблокировочной системы тормозов), если лампа предупреждающего сигнала тормозной системы не горит. Проверьте автомобиль у авторизованного дилера.

Автоматический дальний свет фар (при наличии)



Индикатор загорается, когда система включена. См. **Автоматическое управление дальним светом фар** (стр. 58).

Щиток приборов

Предупреждающая лампа низкого заряда аккумуляторной батареи



Если этот сигнализатор загорается во время движения, это указывает на неисправность. Выключите все ненужное электрооборудование. Незамедлительно проверьте автомобиль у авторизованного дилера.

Индикатор контроля мертвых зон (при наличии)



Индикатор загорается, когда система отключена, или в комбинации с информационным сообщением. См. Система информации на участках плохой обзорности (стр.181). См. Информационные сообщения (стр. 84).

Контрольная лампа тормозной системы



Включается при включении стояночного тормоза при включенном зажигании.

Если эта предупреждающая лампа включается во время движения, убедитесь в том, что стояночный тормоз выключен. Если стояночный тормоз не включен, эта лампа сигнализирует о низком уровне тормозной жидкости или неисправностях в тормозной системе. Незамедлительно проверьте автомобиль у авторизованного дилера.

ПРЕДУПРЕЖДЕНИЕ



Когда включена эта предупреждающая лампа, вождение автомобиля представляет опасность. Эффективность работы тормозной системы может быть значительно снижена. Вам может потребоваться больше времени для остановки автомобиля. Незамедлительно проверьте автомобиль у авторизованного дилера. Длительная езда с включенным стояночным тормозом может вызвать неисправность тормозной системы и привести к серьезной травме.

Индикатор состояния системы круиз-контроля (при наличии)



Индикатор загорается при включении данной функции. См. Использование системы круиз-контроля (стр. 166).

Указатель поворота



Включается при включении лампы левого/правого указателя поворота или аварийной световой сигнализации. Если индикаторы не выключаются или мигают чаще, проверьте, не перегорела ли лампа. См. Замена ламп (стр. 226).

Контрольная лампа уровня моторного масла

ПРЕДУПРЕЖДЕНИЕ



Не продолжайте поездку, если этот индикатор горит, несмотря на то что уровень соответствует норме. Незамедлительно проверьте автомобиль у авторизованного дилера.

Щиток приборов



Если она загорается во время работы двигателя или во время движения, это указывает на неисправность. Соблюдая все меры предосторожности, как можно быстрее остановите автомобиль и выключите зажигание. Проверьте уровень масла в двигателе. См. **Проверка моторного масла** (стр. 223).

Контрольные лампы двигателя



Контрольная лампа системы управления двигателем



Контрольная лампа силового агрегата

Все автомобили

Если любая из ламп загорается при работающем двигателе, это указывает на неисправность. При этом двигатель продолжает работать, но, возможно, с ограниченной мощностью. Если предупреждающая лампа мигает во время движения, немедленно сбросьте скорость. Если сигнализатор продолжает мигать, избегайте резкого разгона или замедления. Незамедлительно проверьте автомобиль у авторизованного дилера.

ПРЕДУПРЕЖДЕНИЕ



Выполните проверку немедленно.

Если обе лампы включаются одновременно, остановите автомобиль в ближайшем безопасном месте (продолжение поездки может привести к падению мощности и к остановке двигателя). Выключите зажигание и попытайтесь перезапустить двигатель. Если двигатель при этом

перезапускается, система должна быть немедленно проверена у авторизованного дилера. Если двигатель не заводится, автомобиль следует проверить у официального дилера.

Предупредительный индикатор пристегивания ремня безопасности



Ее включение, сопровождающееся подачей звукового предупреждения, напомнят вам о необходимости пристегнуть ремень безопасности. См. **Система напоминания о непристегнутом ремне безопасности** (стр. 28).

Контрольная лампа передних надувных подушек безопасности



Если предупреждающая лампа не включилась после запуска двигателя, продолжает мигать или не выключается, это свидетельствует о неисправности. Проверьте автомобиль у авторизованного дилера.

Контрольная лампа передних противотуманных фар (при наличии)



Индикатор загорается, когда вы включаете передние противотуманные фары.

Щиток приборов

Предупреждающая лампа опасности обледенения

ПРЕДУПРЕЖДЕНИЕ



Даже если температура воздуха поднимается выше +4 °C (39 °F), это не гарантирует отсутствия опасностей, связанных с холодной погодой.



Индикатор включается и горит желтым цветом, когда температура наружного воздуха находится в диапазоне между +4 °C (39 °F) и 0 °C (32 °F). Если температура наружного воздуха опустится ниже 0 °C (32 °F), то цвет индикатора меняется на красный.

Индикатор свечей предпускового подогрева



См. **Пуск дизельного двигателя** (стр. 129).

Индикатор включения дальнего света



Индикатор загорается, когда вы включаете дальний свет фар. При включении аварийной сигнализации светом фар этот индикатор будет мигать.

Информационный индикатор (при наличии)



Этот сигнализатор загорается, когда на информационном дисплее появляется новое сообщение. Он будет красным или желтым в зависимости от важности сообщения и не выключится до устранения причины сообщения. См. **Информационные сообщения** (стр. 84).

Индикатор системы удержания полосы движения



Индикатор загорается, когда система отключена, или в комбинации с информационным сообщением. См. **Система удержания полосы движения** (стр. 177).

Контрольная лампа низкого уровня топлива



Если загорится этот сигнализатор, как можно скорее дозаправьте автомобиль.

Индикатор фар и габаритных фонарей



Индикатор загорается, когда вы включаете фары или габаритные фонари.

Индикатор включения задних противотуманных фонарей



Индикатор загорается, когда вы включаете задние противотуманные фонари.

Индикатор переключения передач



Этот индикатор загорается, информируя водителя о том, что переключение на более высокую или низкую передачу, в зависимости от указания, может обеспечить сокращение расхода топлива и выбросов CO₂. Индикатор не загорается во время быстрого ускорения, торможения или при выжатой педали сцепления.



Щиток приборов

Индикатор выключения системы динамической стабилизации



Индикатор включается, когда вы выключаете систему. Индикатор погаснет после повторного включения системы или выключения зажигания.

Контрольная лампа системы стабилизации



Этот индикатор мигает, когда система включена. Если индикатор продолжает гореть или не загорается, когда вы включаете зажигание, это указывает на его неисправную работу. При неисправной работе система выключается. Незамедлительно проверьте автомобиль у авторизованного дилера.

Индикатор системы авто-старт-стоп



Индикатор загорается, сообщая о выключении двигателя; также возможно отображение информационного сообщения. См. **Авто-Старт-Стоп** (стр. 132). См. **Информационные сообщения** (стр. 84).

ЗВУКОВЫЕ ПРЕДУПРЕЖДЕНИЯ И ИНДИКАТОРЫ

Сигнал предупреждения о наличии ключа в замке зажигания

Сигнал раздается при открытии двери водителя и оставлении ключа в замке зажигания в положении выключения или питания вспомогательного оборудования.

Сигнал предупреждения о включенных фарах

Сигнал раздается при извлечении ключа зажигания и открытии двери водителя, если фары или габаритные огни все еще включены.

Сигнал предупреждения о включенном стояночном тормозе

Звучит, если вы поехали, оставив стояночный тормоз включенным. Если предупреждающий сигнал не выключается после того, как вы выключили стояночный тормоз, незамедлительно проверьте автомобиль у авторизованного дилера.

Предупреждающий сигнал автоматической коробки передач

Звучит, если вы не перевели рычаг переключения передач в положение парковочной передачи. На дисплее будет отображено сообщение.

Информационные дисплеи

ОБЩАЯ ИНФОРМАЦИЯ

ПРЕДУПРЕЖДЕНИЕ



Вождение с отвлеченным сознанием может повлечь потерю контроля над автомобилем, аварию и телесные повреждения. Мы настоятельно рекомендуем соблюдать крайнюю осторожность при использовании любых устройств или функций, которые могут отвлечь ваше внимание от дороги. Ваша первоочередная ответственность — безопасная эксплуатация вашего автомобиля. Мы рекомендуем воздержаться от использования любых портативных устройств во время вождения, а также рекомендуем соблюдать все применимое законодательство.

Элементы управления информационного дисплея



E138659

Управление различными системами автомобиля может осуществляться с помощью элементов управления информационного дисплея, расположенных на рулевом колесе. На информационном дисплее появляется соответствующая информация.

- Воспользуйтесь кнопками со стрелками вверх и вниз, чтобы просмотреть и выделить пункты меню.
- Для входа в подменю нажмите кнопку со стрелкой вправо.
- Для выхода из меню нажмите кнопку со стрелкой влево.
- Для возврата на экран главного меню нажмите и некоторое время удерживайте кнопку со стрелкой влево.
- Нажмите кнопку **OK**, чтобы выбрать и подтвердить настройки или сообщения.

Структура меню - информационный дисплей

Доступ к меню можно получить с помощью устройства управления информационным дисплеем.

Примечание: *Некоторые пункты меню могут немного отличаться от стандартных, либо отсутствовать (если являются дополнительными).*

Навигация

Маршрут	Актив. навиг.
	Список маршрут.
	Объезд

Информационные дисплеи

Навигация		
	Разблок. участ.	
Ввод цели	Страна	
	Город	
	Улица	
	Район	
	Начать навигацию	
Движение	ТА	
	ТМС на маршр.	
	Все ТМС	
	Объезд	
	Список маршр.	
	Разблок. участ.	
Домаш. адрес	Начать навигацию	
	Измен. адрес	
Последние цели		
Любим. цели	Любимые цели (а-я)	
Объекты POI	POI в округе	
	Вблизи цели	
	По трассе	
	Вблизи адр.	
	Искать назван.	
План. маршрута	Новый маршрут	
	Сохран. маршруты	
Сохран. коорд.	Маршрут	Эко
		Быстрый режим движения
		Короткий
		Всегда спраш.

Информационные дисплеи

Навигация		
Настр. маршрута	Водитель:	Спокойный режим движения
		Нормальный режим движения
		Быстрый режим движения
	Эко-настройка	Прицеп
		Багаж на крыше
	Оперативный режим движения	
	Автомагистраль	
	Туннель	
	Паром/поезд	
	Платная дорога	
	Сезон. Дорога	
	Виньета	
Спец. функции	Информ. GPS	
	SYNC Инфо —	
	Ввести коорд.	
	Демо-режим	

Система SYNC-Media позволяет получить доступ к функциям SYNC.

SYNC - телефон	
Набрать номер	
Повторн. набор —	
Телеф. книга	
Журнал звон.	
Быстр. набор	

Информационные дисплеи

SYNC - телефон	
СМС	
BT устр-ва —	
Настройки тел.	

Меню		
SYNC-Настр.	Вкл. Bluetooth —	
	Исход. парам. —	
	Полный сброс —	
	Установить —	
	SYNC Инфо —	
	Настройки голосовых сообщений	
	SYNC-Прилож	
SYNC-Прилож		
Навигация	Настр. маршрута	Маршрут
		Водитель:
		Настройки режима ECO
		Оперативный режим движения
		Автоматическая
		Туннель
		Паром/поезд
		Платная дорога
		Сезон. дорога
		Виньета
	Настр. карты	Содерж. карты
		Стрел. на карте:
		Время в пути:

Информационные дисплеи

Меню		
	В напр. движ.	
	Цвет. варианты	
	Функц. ассист.	Знаки/полоса
		Огранич.скор.
		Нав. значки в списке
		Опасные участки
	Личн. данные	Удалить последние цели
		Удалить любимые цели
		Удалить домашний адрес
		Удалить все
	Сброс	
Настройки аудио	Адаптор громк.	
	Звук	
	Громк. навиг.	
	Настройка DSP	
	DSP эквалайз.	
	ТА	
	Новости	
	Альтерн. част.	
	Регион. RDS	
	Серв.связь DAB	
	Bluetooth	
Настройки часов	Автомат. (GPS)	
	Установ. время	
	Установ. дату	

Информационные дисплеи

Меню	
	Врем. зона
	Летнее время
	24 часа

Проверка сист.

Все активные предупреждения отображаются первыми (если применимо). Меню «Проверка сист.» может иметь различный вид в зависимости от параметров оборудования и текущего статуса автомобиля. Для просмотра списка используйте кнопки со стрелками вверх и вниз.

ЧАСЫ

Тип 1

Чтобы настроить часы, включите зажигание и нажмите кнопки H или M на информационно-развлекательном дисплее по необходимости.

Тип 2

Примечание: Для настройки часов используйте информационный дисплей. См. *Общая информация* (стр. 78).

МАРШРУТНЫЙ КОМПЬЮТЕР

Сброс бортового компьютера

Нажмите и удерживайте **OK** на текущем экране, чтобы сбросить информацию соответственно о маршруте, пройденном расстоянии, времени и примерном расходе топлива.

Счетчик общего пробега

Фиксирует расстояние, пройденное во время каждой поездки.

Используемое топливо

Отображает приблизительную величину пробега автомобиля на том количестве топлива, которое осталось в баке. Изменение стиля вождения может повлиять на этот показатель.

Средн. расход

Показывает средний расход топлива с момента последнего обнуления показаний.

Для просмотра меню EcoMode нажмите кнопку со стрелкой вправо на текущем экране.

Режим отображения всех величин

Показывает информацию о маршруте, пробеге и среднем расходе топлива.

ПЕРСОНАЛЬНЫЕ НАСТРОЙКИ

Единицы измерения

Для переключения между единицами измерения метрической и британской систем, прокрутите до этого экрана и нажмите кнопку **OK**.

Информационные дисплеи

Смена единиц измерения коснется следующих экранов:

- Запас хода по топливу.
- Средний расход топлива.
- Текущий расход топлива.
- Средняя скорость.

Выключения звуковых сигналов

Для отключения звуковых сигналов прокрутите экран до данного изображения и нажмите кнопку **OK**.

Следующие звуковые сигналы могут быть отключены:

- Предупреждающие сообщения.
- Информационные сообщения.

ИНФОРМАЦИОННЫЕ СООБЩЕНИЯ



E130248

Нажмите кнопку **OK** для подтверждения и удаления отдельных сообщений с информационного дисплея. Прочие сообщения исчезнут самостоятельно через некоторое время.

Некоторые сообщения необходимо подтвердить до того, как можно будет войти в меню.

Примечание: *В зависимости от параметров на вашем автомобиле не все сообщения будут отображаться (или будут доступны). Некоторые сообщения (или отдельные слова в них) могут быть сокращены в зависимости от типа панели приборов в автомобиле.*

Сигнализатор сообщений (при наличии)



Выдача ряда сообщений сопровождается включением сигнализатора сообщений. Он будет красным или жёлтым в зависимости от важности сообщения и не выключится до устранения причины сообщения.

В дополнение к некоторым сообщениям появится специальный символ системы и сигнализатор сообщений.

Информационные дисплеи

Active City Stop

Сообщение	Указатель	Действие
Active City Stop — Датчик заблок., очистите стекло.	желтый	См. Active City Stop (стр. 185).
Active City Stop — Недоступна	желтый	См. Active City Stop (стр. 185).
Active City Stop — Автоматич. торможение	-	См. Active City Stop (стр. 185).

Надувные подушки безопасности

Сообщение	Сигнализатор сообщений	Действие
Подуш. безоп. неисправна Сервис срочно!	желтый	Отображается, когда необходимо произвести обслуживание системы вследствие неисправности. При первой возможности проверьте ваш автомобиль у авторизованного дилера.

Сигнал.

Сообщение	Сигнализатор сообщений	Действие
Сигнализация сработала провер. автом.	Желтый	Показывает, что сигнализация сработала из-за попытки несанкционированного проникновения. См. Противоугонная сигнализация (стр. 46).
Сигнализация неисправна Нужен сервис	-	Отображается, когда необходимо произвести обслуживание системы вследствие неисправности. При первой возможности проверьте ваш автомобиль у авторизованного дилера.

Информационные дисплеи

Автоматическое управление дальним светом фар

Сообщение	Указатель	Действие
Передняя камера обзор ограничен очистить стекло	желтый	Отображается при ограниченной видимости передней камеры. Очистите ветровое стекло.
Передняя камера неисправна Нужен сервис	желтый	Отображается при неисправности передней камеры. Как можно скорее проверьте состояние подушек безопасности.
Передняя камера временно недоступна	-	Отображается при неисправности передней камеры. Подождите немного, пока датчик охладится.

Аккумуляторная батарея и система зарядки.

Сообщение	Сигнализатор сообщений	Действие
Электр. сист. перенапряж. Остановитесь!	Красный	Соблюдая все меры предосторожности, как можно быстрее остановите автомобиль и выключите зажигание. При первой возможности проверьте ваш автомобиль у авторизованного дилера.
Низк. заряд аккумулятора См. инструкц.	Красный	Предупреждение о низком заряде аккумуляторной батареи. Выключите все ненужные электроприборы. При первой возможности проверьте ваш автомобиль у авторизованного дилера.

Информационные дисплеи

Система контроля мертвых зон и система предупреждения о помехе сбоку

Сообщение	Сигнализатор сообщений	Действие
Конт.Мерт.Зон Огранич. обзор. См. инструкц.	Желтый	Показывает, что датчики системы информирования о мертвых зонах и системы предупреждения о помехе сбоку заблокированы. См. Система информации на участках плохой обзорности (стр. 181).
Конт.Мерт.Зон Отказ лев.дат Нужен сервис	Желтый	Показывает, что в системе появилась неисправность. При первой возможности проверьте ваш автомобиль у авторизованного дилера.
Конт.Мерт.Зон Отказ пр. дат. Нужен сервис	Желтый	Показывает, что в системе появилась неисправность. При первой возможности проверьте ваш автомобиль у авторизованного дилера.
Конт.Мерт.Зон недо- ступен Прицеп прис.	Желтый	Показывает, что система недоступна вследствие использования прицепа. См. Система информации на участках плохой обзорности (стр. 181).
Помеха Сбоку Авто прибл.ж. слева	Желтый	Показывает, что система обнаружила автомобиль. См. Система информации на участках плохой обзорности (стр. 181).
Помеха Сбоку Авто прибл. справа	Желтый	Показывает, что система обнаружила автомобиль. См. Система информации на участках плохой обзорности (стр. 181).
Помеха Сбоку Датч. заблок. См. инструкц.	Желтый	Показывает, что датчики системы информирования о мертвых зонах и системы предупреждения о помехе сбоку заблокированы. См. Система информации на участках плохой обзорности (стр. 181).
Помеха Сбоку Неис- правность Нужен сервис	Желтый	Отображается, когда необходимо произвести обслуживание системы вследствие неисправности. При первой возможности проверьте ваш автомобиль у авторизованного дилера.
Помеха Сбоку деак- тивир. Прицеп прис.	-	Показывает, что система недоступна вследствие использования прицепа. См. Система информации на участках плохой обзорности (стр. 181).

Информационные дисплеи

Электрическая система блокировки дверей от открывания детьми

Сообщение	Сигнализатор сообщений	Действие
Блок.от детей неис- правна Нужен сервис	желтый	Показывает, что система обнаружила неисправность, и требуется техническое обслуживание. При первой возможности проверьте ваш автомобиль у авторизованного дилера.

Система управления микроклиматом

Сообщение	Указатель	Действие
Доп. обогрев. вкл.	желтый	См. Вспомогательный отопитель (стр. 112).
Доп. обогрев. выкл.	-	См. Вспомогательный отопитель (стр. 112).

Система круиз-контроля и система адаптивного круиз-контроля (ACC)

Сообщение	Указатель	Действие
Перед. радар датч. заблок. см. инструкц.	желтый	См. Управление скоростью (стр. 166).
ACC недоступен	желтый	См. Управление скоростью (стр. 166).
Контр. сближ. неиспр. Нужен сервис	желтый	См. Управление скоростью (стр. 166).
Контр. сближ. недо- ступен	желтый	См. Управление скоростью (стр. 166).
АКК/Контр. сближ: неиспр. Нужен сервис	желтый	См. Управление скоростью (стр. 166).

Информационные дисплеи

Предупреждение водителя

Сообщение	Указатель	Действие
Предупреждение водитель устал необходим отдых	красный	Остановите автомобиль на ближайшем безопасном участке дороги и отдохните.
Предупреждение водитель устал рекоменд. отдых	желтый	Предупреждение водителя о скорой необходимости отдыха.

Двери

Сообщение	Сигнализатор сообщений	Действие
Дверь водителя открыта	Красный	Показывает, что указанная дверь закрыта не до конца, и ваш автомобиль находится в движении.
Передн. прав. дверь откр.	Красный	Показывает, что указанная дверь закрыта не до конца, и ваш автомобиль находится в движении.
Задняя левая дверь откр.	Красный	Показывает, что указанная дверь закрыта не до конца, и ваш автомобиль находится в движении.
Задняя правая дверь откр.	Красный	Показывает, что указанная дверь закрыта не до конца, и ваш автомобиль находится в движении.
Багажник открыт	Красный	Показывает, что багажное отделение закрыто не до конца, и ваш автомобиль находится в движении.
Капот открыт	Красный	Показывает, что капот закрыт не до конца, и ваш автомобиль находится в движении.
Дверь водителя открыта	-	Показывает, что указанная дверь закрыта не до конца.
Передн. прав. дверь откр.	-	Показывает, что указанная дверь закрыта не до конца.

Информационные дисплеи

Сообщение	Сигнализатор сообщений	Действие
Задняя левая дверь откр.	-	Показывает, что указанная дверь закрыта не до конца.
Задняя правая дверь откр.	-	Показывает, что указанная дверь закрыта не до конца.
Багажник открыт	-	Показывает, что багажное отделение закрыто не до конца.
Капот открыт	-	Показывает, что капот закрыт не до конца.

Двигатель

Сообщение	Сигнализатор сообщений	Действие
Высокая темп. двигателя Остановитесь!	Красный	Показывает, что температура двигателя слишком высока. Остановите автомобиль с соблюдением мер предосторожности и дайте двигателю остыть. Если проблема не исчезла, при первой возможности проверьте ваш автомобиль у официального дилера. См. Проверка охлаждающей жидкости двигателя (стр. 224).
Двигатель неисправен Сервис срочно!	Желтый	Требуется обслуживание двигателя. При первой возможности проверьте ваш автомобиль у авторизованного дилера.
В топливе обнаруж. вода Нужен сервис	Желтый	Отображается при обнаружении воды в топливе. При первой возможности проверьте ваш автомобиль у авторизованного дилера.
Низк.уровень моторн. масла Проверьте!	-	Проверьте уровень масла в двигателе. См. Проверка моторного масла (стр. 223).

Информационные дисплеи

Система помощи при трогании на подъеме

Сообщение	Сигнализатор сообщений	Действие
ТРОГАНЬЕ В ГОРУ - РЕЖИМ НЕДОСТУП.	Желтый	Показывает, что система помощи при трогании на подъеме отключена. При первой возможности проверьте ваш автомобиль у авторизованного дилера. См. Система помощи при трогании на подъеме (стр. 146).

Автомобиль с системой запуска двигателя без ключа

Сообщение	Сигнализатор сообщений	Действие
Ford KeyFree Ключ не в автомобиле	Красный	Показывает, что действующий ключ не обнаруживается в автомобиле. См. Пуск без помощи ключа (стр. 125).
Ford KeyFree Ключ в автомобиле	Желтый	Указывает, что ключ в багажнике. См. Пуск без помощи ключа (стр. 125).
Зажиган. выкл. Нажать кнопку ENGINE Start/Stop	Красный	Указывает, что нужно выключить зажигание. См. Пуск без помощи ключа (стр. 125).
Для запуска двигателя нажмите педаль тормоза.	-	Указывает, что нужно выжать тормоз во время запуска двигателя автомобиля.
Батар. ключа разряжена Замен. батар.	-	Показывает, что батарея ключа разряжена. Как можно скорее зарядите аккумулятор. См. Дистанционное управление (стр. 33).

Информационные дисплеи

Сообщение	Сигнали- зат ор сооб- щений	Действие
Ford KeyFree Ключ не распознан	-	Показывает, что ключ не распознается системой. См. Пуск без помощи ключа (стр. 125).
Ford KeyFree вставьте ключ в держатель	-	См. Пуск без помощи ключа (стр. 125).
Включен ограничитель угла поворота – поверните рулевое колесо	-	См. Блокировка рулевого колеса (стр. 127).

Система помощи для удержания полосы движения

Сообщение	Указатель	Действие
Удер. полосы неисправна Нужен сервис	желтый	Показывает, что система обнаружила неисправность, и требуется техническое обслуживание. Проверьте автомобиль у авторизованного дилера.

Система освещения

Сообщение	Сигнали- зат ор сооб- щений	Действие
Передн. фары неисправны Нужен сервис	Желтый	Указывает на неисправность электрической системы фар. См. Замена ламп (стр. 226).
Ближний свет неисправ. лампа	-	Показывает, что лампа фары ближнего света перегорела. См. Замена ламп (стр. 226).
Стоп-сигналы неисправ. лампа	-	Показывает, что лампа стоп-сигнала перегорела. См. Замена ламп (стр. 226).

Информационные дисплеи

Сообщение	Сигнализатор сообщений	Действие
Фонарь задн. противотуман. неисправ. лампа	-	Показывает, что лампа заднего противотуманного фонаря перегорела. См. Замена ламп (стр. 226).
Стоп-сигналы прицепа деф. лампа	-	Показывает, что лампа стоп-сигнала прицепа перегорела. При первой возможности проверьте ваш автомобиль у авторизованного дилера.
Поворотник прицепа неисправ. лампа	-	Показывает, что лампа указателя поворота прицепа перегорела. При первой возможности проверьте ваш автомобиль у авторизованного дилера.

Уход

Сообщение	Сигнализатор сообщений	Действие
Низк. уровень тормоз. жидк. Сервис срочно!	Красный	Показывает, что уровень тормозной жидкости низкий, и тормозную систему надо проверить незамедлительно. См. Проверка тормозной жидкости (стр. 224).
Омывающая жидкость уровень низк.	-	Показывает, что уровень жидкости омывателя низок и его следует пополнить. См. Проверка омывающей жидкости (стр. 225).
Проверьте запр. горлов.	-	Показывает, что заправочная горловина закрыта не до конца. См. Заправка топливом (стр. 138).
Замените моторн. масло	-	Показывает, что срок службы моторного масла подходит к концу, и масло требует замены. См. Проверка моторного масла (стр. 223).

Информационные дисплеи

Защита водителей и пассажиров

Сообщение	Указатель	Действие
Сист. напoмин. рем. безопасн. необх. сервис	-	Показывает, что система обнаружила неисправность, и требуется техническое обслуживание. При первой возможности проверьте ваш автомобиль у авторизованного дилера.

Помощь при парковке

Сообщение	Сигнализатор сообщений	Действие
Ассист. парковки неисправен Нужен сервис	Желтый	Показывает, что система обнаружила неисправность, и требуется техническое обслуживание. Проверьте автомобиль у авторизованного дилера. См. Система помощи при парковке (стр. 158).
Зад. парк-пил. деактивир. Прицеп прис	-	Показывает, что присоединен прицеп.

Информационные дисплеи

Стояночный тормоз

Сообщение	Сигнализатор сообщений	Действие
Ручн. тормоз задействован	Красный	Показывает, что стояночный тормоз включен, двигатель работает, а скорость автомобиля превышает 3 мили/ч (5 км/ч). Если предупреждение не исчезло после отключения стояночного тормоза, при первой возможности проверьте ваш автомобиль у авторизованного дилера.
Ручн. тормоз задействован	Желтый	См. Стояночный тормоз (стр. 155).
Стоян. тормоз неисправен Сервис срочно!	Желтый	Показывает, что система обнаружила неисправность, и требуется техническое обслуживание. При первой возможности проверьте ваш автомобиль у авторизованного дилера.

Информационные дисплеи

Рулевой привод с усилителем

Сообщение	Сигнализатор сообщений	Действие
Потеря рулевого управл. Остановитесь!	Красный	Система рулевого привода с усилителем не работает. Остановите автомобиль в безопасном месте. При первой возможности проверьте ваш автомобиль у авторизованного дилера.
Усил.рул.упр неисправен Нужен сервис	Желтый	Система рулевого привода с усилителем не работает. Остановите автомобиль в безопасном месте. При первой возможности проверьте ваш автомобиль у авторизованного дилера.
Рулев. управл. неисправно. Сервис срочно!	Желтый	Система рулевого привода с усилителем обнаружила неисправность в системе рулевого привода с усилителем или в системе пассивного доступа, или в системе пассивного запуска. Требуется обслуживание. При первой возможности проверьте ваш автомобиль у авторизованного дилера.

Информационные дисплеи

Система запуска/остановки двигателя

Сообщение	Сигнализатор сообщений	Действие
Auto StartStop Switch зажигание выключить	красный	Если система произвела выключение двигателя, выключите зажигание перед тем, как покинуть автомобиль. См. Авто-Старт-Стоп (стр. 132).
Auto StartStop Неисправность Нужен сервис	желтый	Проверьте автомобиль у авторизованного дилера.
Auto StartStop для запуска выж. люб. педаль	-	Необходимо перезапустить двигатель, нажмите педаль сцепления для запуска. См. Авто-Старт-Стоп (стр. 132).
Auto StartStop рычаг в нейтр.	-	Переведите рычаг в нейтральное положение, чтобы перезапустить двигатель. См. Авто-Старт-Стоп (стр. 132).
Auto StartStop Запустить вручную	-	Система не работает. Необходимо запустить вручную.

Система запуска

Сообщение	Сигнализатор сообщений	Действие
Движ. д/очист сажевого фильтра См. инструкцию	Желтый	См. Фильтр твердых частиц (стр. 130).
Идет очистка сажевого фильтра	-	См. Фильтр твердых частиц (стр. 130).
Очистка сажевого фильтра закончена	-	См. Фильтр твердых частиц (стр. 130).
Предварительный обогрев блока цилиндров	-	См. Пуск дизельного двигателя (стр. 129).

Информационные дисплеи

Сообщение	Сигнализатор сообщений	Действие
Для запуска двигателя нажмите педаль тормоза.	-	Указывает на необходимость нажатия тормоза при запуске двигателя автомобиля.
Для запуска двигателя выжмите педаль сцепления.	-	Указывает на необходимость нажатия сцепления при запуске двигателя автомобиля.
Для запуска двигателя нажмите педаль тормоза или выжмите педаль сцепления.	-	Указывает на необходимость нажатия тормоза и сцепления при запуске двигателя автомобиля.
Время запуска истекло	-	Показывает, что двигатель автомобиля не запускается.

Буксировка

Сообщение	Сигнализатор сообщений	Действие
Приц. раскач. Снизьте скор.	Красный	См. Система стабилизации прицепа (стр. 194).

Информационные дисплеи

Коробка передач и привод на четыре колеса

Сообщение	Сигнализатор сообщений	Действие
Трансмиссия горячая выж. тормоз	Красный	Коробка передач перегрелась, требуется охлаждение. Плавно сбросьте скорость и остановите автомобиль на ближайшем безопасном участке дороги.
Трансмиссия горячая выж. тормоз	Желтый	Коробка передач перегрелась, требуется охлаждение. Плавно сбросьте скорость и остановите автомобиль на ближайшем безопасном участке дороги.
Трансмиссия перегрелась Остановитесь!	Желтый	Коробка передач перегрелась, требуется охлаждение. Плавно сбросьте скорость и остановите автомобиль на ближайшем безопасном участке дороги.
Трансмиссия горячая Остановитесь!	Желтый	Коробка передач перегрелась, требуется охлаждение. Плавно сбросьте скорость и остановите автомобиль на ближайшем безопасном участке дороги.
Трансмиссия Нужен сервис	Желтый	При первой возможности проверьте ваш автомобиль у авторизованного дилера.
Привод AWD неисправен Нужен сервис	Желтый	Система работает неправильно и переключена на привод на передние колеса. При первой возможности проверьте ваш автомобиль у авторизованного дилера. См. Использование привода на четыре колеса (стр. 148).
Привод AWD выключен	Желтый	Отображается, когда система автоматически деактивируется и включает режим "привод только на передние колеса", чтобы защитить компоненты трансмиссии. См. Использование привода на четыре колеса (стр. 148).
Привод AWD времен. деакт.	Желтый	Система перегрелась и переключилась на привод на передние колеса. См. Использование привода на четыре колеса (стр. 148).
Привод AWD снова активирован	-	Показывает, что работа системы восстановлена. См. Использование привода на четыре колеса (стр. 148).

Информационные дисплеи

Сообщение	Сигнализатор сообщений	Действие
Трансмиссия не в парк. позиции Выберите Р	-	Указывает, что нужно установить рычаг переключения передач в парковочное положение.
Трансмисс. горяч. Остановитесь или увелич. скорость	-	Трансмиссия нагревается. Остановитесь, чтобы она охладилась, или повысьте скорость.
Трансмиссия горячая Подождите... .	-	Трансмиссия горячая. Дождитесь, пока она не остынет.
Трансмиссия горячая выж. тормоз	-	Трансмиссия нагревается. Остановитесь, чтобы она охладилась.
Трансмиссия прогрев. Подождите...	-	При низких наружных температурах после запуска двигателя коробке передач может понадобиться несколько секунд, чтобы перейти в режим заднего хода или движения вперед. Удерживайте педаль тормоза в выжатом положении до исчезновения этого сообщения с экрана.
Трансмиссия огранич. функ. См. инструкц.	-	Некоторые передачи могут быть недоступны. При первой возможности проверьте ваш автомобиль у авторизованного дилера. См. Автоматическая коробка передач (стр.142).
Нажмите тормоз для разблокировки рычага переключения передач	-	Показывает, что нужно нажать на тормоз по необходимости трансмиссии.
Рычаг разблокир.	-	Показывает, что рычаг переключения передач разблокирован, и его можно использовать для выбора передачи.

Информационные дисплеи

Контроль тягового усилия

Сообщение	Сигнализатор сообщений	Действие
Регулятор тягового усилия откл.	-	Показывает, что система контроля тягового усилия выключена. См. Использование контроля тягового усилия (стр. 156).

Органы управления микроклиматом

ПРИНЦИПЫ РАБОТЫ

Наружный воздух

Предохраняйте воздухозаборники перед ветровым стеклом от закупоривания (например, снегом или листьями), чтобы обеспечить эффективную эксплуатацию системы управления микроклиматом.

Рециркулирующий воздух

ПРЕДУПРЕЖДЕНИЕ



Длительное использование режима рециркуляции воздуха может привести к запотеванию стекол. Если стекла запотели, установите настройки для удаления влаги с ветрового стекла.

Воздух в пассажирском отделении будет рециркулировать. Наружный воздух в автомобиль не поступает.

Отопление

Эффективность отопления салона зависит от температуры охлаждающей жидкости двигателя.

Система кондиционирования воздуха

Примечание: Система кондиционирования воздуха работает только при температурах свыше 39 °F (4 °C).

Примечание: При работающей системе кондиционирования воздуха автомобиль потребляет большее количество топлива.

Система направляет воздух через испаритель для охлаждения. Испаритель осушает воздух, чтобы предотвратить запотевание стекол. Образующийся конденсат система выводит из автомобиля, поэтому под ним может образоваться небольшая лужа. Это нормальное явление, на которое можно не обращать внимания.

Общие сведения о системе управления микроклиматом в салоне

Плотно закрывайте все окна.

Обогрев салона

Направьте поток воздуха себе в ноги. В холодную или сырую погоду направьте часть воздуха на ветровое стекло и на окна дверей.

Охлаждение салона

Направьте поток воздуха себе на лицо.

ВЕНТИЛЯЦИОННЫЕ ДЕФЛЕКТОРЫ

Центральные

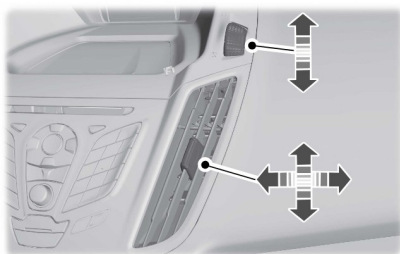

E152449

Органы управления микроклиматом



E159050

Боковые

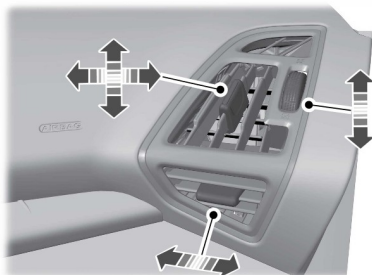

E152450

Центральная консоль

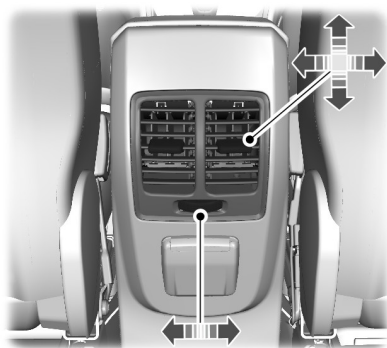

E159049

Органы управления микроклиматом

РУЧНОЙ РЕЖИМ УПРАВЛЕНИЯ МИКРОКЛИМАТОМ

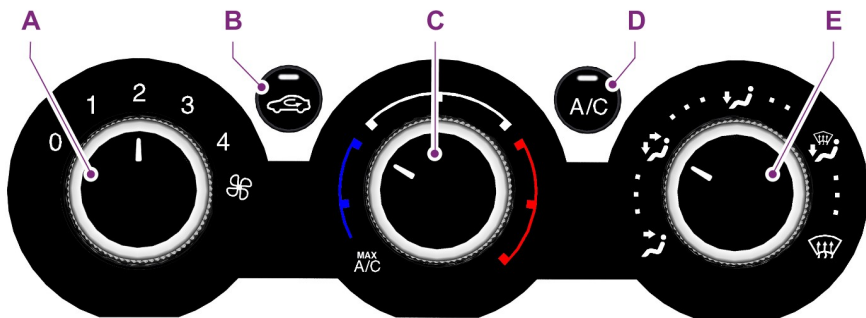

E141421

- A **Система управления скоростью вентилятора:** контролирует объем воздуха, циркулирующего в автомобиле. Поверните рукоятку для выбора требуемой скорости или отключения вентилятора. Если вы отключите вентилятор, ветровое стекло может запотеть.
- B **Рециркуляция воздуха:** нажмите эту кнопку для переключения между режимами подачи наружного воздуха и рециркуляции воздуха. При выборе режима рециркуляции воздуха кнопка будет светиться, при этом воздух в пассажирском отделении будет рециркулировать. Эта функция может уменьшить время, необходимое для охлаждения салона, и предотвратить попадание неприятных запахов.
- C **Система контроля температуры:** обеспечивает контроль температуры воздуха, циркулирующего в автомобиле. Поворачивайте рукоятку для выбора требуемой температуры. При выборе **MAX A/C** система будет распределять рециркулирующий воздух через вентиляционные каналы панели приборов. Данный режим является более экономичным и эффективным по сравнению со стандартным режимом кондиционирования воздуха. Когда переключатель климат-контроля находится в положении **MAX A/C**, можно включать и отключать кондиционер и систему рециркуляции воздуха.
- D **Кондиционирование воздуха:** нажмите эту кнопку для включения или отключения режима кондиционирования воздуха. Система кондиционирования воздуха осуществляет охлаждение автомобиля при помощи наружного воздуха. Чтобы повысить эффективность кондиционирования воздуха, во время вождения рекомендуется в первые две или три минуты приоткрывать окно.
- E **Контроль распределения потоков воздуха:** используйте эту функцию для выбора требуемого уровня распределения потоков воздуха.

Органы управления микроклиматом



Выберите подачу воздуха через дефлекторы обдува на панели приборов.



Выберите подачу воздуха через дефлекторы обдува на панели приборов и дефлекторы подачи воздуха в пространство для ног.



Выберите подачу воздуха через дефлекторы подачи воздуха в пространство для ног.



Выберите подачу воздуха через дефлекторы обдува ветрового стекла и дефлекторы подачи воздуха в пространство для ног.



Выберите подачу воздуха через дефлекторы обдува ветрового стекла. Кроме того, вы можете использовать эту функцию для очистки ветрового стекла от запотевания и тонкой корки льда. Вы также можете повысить температуру и скорость работы вентилятора, чтобы повысить эффективность очистки.

При температуре выше 4°C (39°F) кондиционер воздуха включится автоматически. Убедитесь в том, что включен вентилятор салона. Во время удаления льда и влаги горит индикатор, встроенный в переключатель.

АВТОМАТИЧЕСКИЙ РЕЖИМ УПРАВЛЕНИЯ МИКРОКЛИМАТОМ

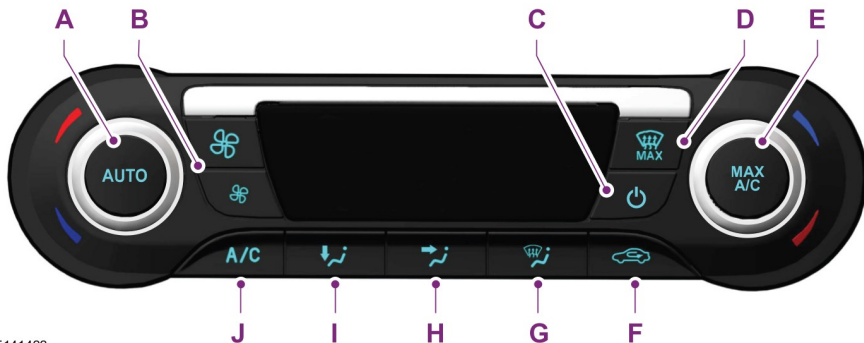

E141422

Органы управления микроклиматом

- A **AUTO:** нажмите эту кнопку для выбора режима автоматической работы. Система автоматически контролирует температуру, количество и способ распределения воздушного потока, чтобы достичь и поддерживать ранее выбранную температуру.
- B **Система управления скоростью вентилятора:** контролирует объем воздуха, циркулирующего в автомобиле. Нажмите на кнопку для выбора требуемой скорости вентилятора. Параметр отображается на дисплее.
- C **Кнопка включения и выключения:** нажмите эту кнопку, чтобы включить или выключить систему.
- D **MAX антиобледенитель:** нажмите эту кнопку, чтобы распределять наружный воздух через вентиляционные каналы ветрового стекла. Кондиционер воздуха будет автоматически включен. Установлена максимальная скорость вентилятора и высокая (HI) температура воздуха. В таком положении распределения потоков воздуха невозможно выбрать режим рециркуляции воздуха или регулировать температуру вручную. Для возврата в режим «авто» нажмите кнопку **AUTO**.
- E **MAX A/C:** нажмите эту кнопку, чтобы распределять максимальное количество кондиционированного воздуха через вентиляционные каналы панели приборов. Данный режим является более экономичным и эффективным по сравнению со стандартным режимом кондиционирования воздуха.
- F **Рециркуляция воздуха:** нажмите эту кнопку для переключения между режимами подачи наружного воздуха и рециркуляции воздуха. Воздух в пассажирском отделении будет рециркулировать. Эта функция может уменьшить время, необходимое для охлаждения салона, и предотвратить попадание неприятных запахов.
- G **Обогрев стекла:** Нажмите эту кнопку, чтобы распределять воздух через дефлекторы обдува ветрового стекла. Кроме того, вы можете использовать эту функцию для очистки ветрового стекла от запотевания и тонкой корки льда.
- H **Панель приборов:** нажмите эту кнопку, чтобы распределять воздух через вентиляционные каналы панели приборов.
- I **Пространство для ног:** нажмите эту кнопку, чтобы распределять воздух через вентиляционные каналы ниши для ног.
- J **Кондиционирование воздуха:** нажмите эту кнопку для включения или отключения режима кондиционирования воздуха. Система кондиционирования воздуха осуществляет охлаждение автомобиля при помощи наружного воздуха. Для повышения эффективности кондиционирования воздуха (после включения зажигания) продолжайте движение со слегка приоткрытыми окнами в течение двух-трех минут.

Органы управления микроклиматом

Контроль температуры

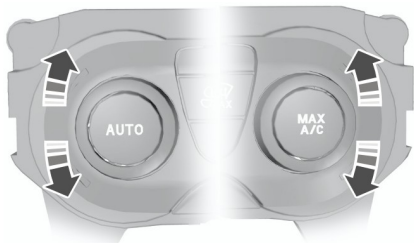

E133115

Можно установить температуру от 60 °F (15,5 °C) и 85 °F (29,5 °C). В положении LO система переключается на постоянное охлаждение. В положении HI система переключается на постоянное отопление.

Примечание: При выборе любого из положений (LO или HI) система не будет поддерживать постоянную температуру.

Режим «моно»

В этом режиме заданные значения температуры воздуха в салоне в зонах водителя и пассажира связаны между собой. При регулировке температуры с помощью поворотного регулятора со стороны водителя выбранные установки будут такими же и для зоны пассажира.

Выключение режима Mono

С помощью поворотного регулятора со стороны пассажира выберите температуру для его зоны. Режим Mono автоматически выключится. Температура в зоне водителя останется неизменной. Теперь вы можете регулировать температуру в зонах водителя и пассажира по отдельности. На дисплее отображаются температуры, заданные для каждой зоны.

Повторное включение режима Mono

Нажмите и удерживайте кнопку **AUTO (АВТО)**. Температура зоны пассажира отрегулируется до заданной температуры зоны водителя.

СОВЕТЫ ПО КОНТРОЛЮ ВНУТРЕННЕГО КЛИМАТА

Общие советы

Примечание: Длительное использование рециркулирующего воздуха может привести к запотеванию окон.

Примечание: Может ощущаться небольшой поток воздуха от вентиляционных каналов ниши для ног (независимо от настройки функции распределения потоков воздуха).

Примечание: Для минимизации влаги внутри салона не управляйте автомобилем с отключенной или с постоянной включенной системой рециркуляции воздуха.

Примечание: Не помещайте предметы под передние сидения, так как может быть нарушена подача потоков воздуха к задним сидениям.

Примечание: Удалите снег, лед или листья из зоны забора воздуха у основания ветрового стекла.

Органы управления микроклиматом

Управление микроклиматом вручную

Примечание: Для уменьшения запотевания ветрового стекла при влажной погоде настройте систему контроля распределения потоков воздуха на вентиляционные каналы ветрового стекла. При необходимости увеличьте температуру и скорость вентилятора для повышения эффективности очистки.

Автоматическое управление микроклиматом

Примечание: Не изменяйте настройки, когда температура в салоне очень высокая или низкая. Система автоматически настроится на ранее сохраненные параметры. Для повышения эффективности функционирования системы панель приборов и боковые вентиляционные каналы должны быть полностью открыты.

Примечание: При низких температурах окружающей среды и выбранном режиме AUTO поток воздуха направляется к ветровому стеклу и боковым окнам в течение всего периода, пока двигатель остается холодным.

Примечание: Если система отключена, то наружный воздух не поступает в автомобиль.

Примечание: Если система работает в режиме AUTO при достаточно высоких температурах наружного воздуха снаружи и в салоне автомобиля, то для достижения максимально эффективного охлаждения салона автоматически включается режим рециркуляции воздуха. При достижении выбранной температуры воздуха система автоматически переключается на наружный воздух.

Примечание: Если выбрать защиту от обледенения или запотевания ветрового стекла, то функции подачи воздуха через панель приборов и уровень пространства для ног автоматически отключаются, и включается кондиционирование воздуха. Наружный воздух поступает внутрь автомобиля.

Режим быстрого прогрева салона

	Автомобили с системой управления микроклиматом с ручным управлением	Автомобили с автоматической системой управления микроклиматом
1	Установите максимальную частоту вращения электродвигателя вентилятора.	Нажмите на кнопку управления высокой скоростью вентилятора
2	Установите регулятор температуры в положение максимальной эффективности.	Установите регулятор температуры в положение максимальной эффективности.
3	Установите регулятор распределения потоков воздуха в положение подачи воздуха в нишу для ног.	Нажмите кнопку в пространстве для ног для подачи воздуха через дефлекторы этой зоны.

Органы управления микроклиматом

Рекомендуемые настройки для обогрева

	Автомобили с системой управления микроклиматом с ручным управлением	Автомобили с автоматической системой управления микроклиматом
1	Установите вторую скорость электродвигателя вентилятора.	Нажмите на кнопку малых оборотов вентилятора
2	Установите регулятор температуры в среднее положение обогрева.	Установите регулятор температуры в среднее положение обогрева.
3	Установите регулятор распределения потоков воздуха в положение подачи воздуха в нишу для ног и в направлении на лобовое стекло.	Нажмите на кнопку распределения потоков воздуха на пространство для ног и ветровое стекло.
4		Закройте вентиляционные каналы на приборном щитке. Откройте боковые воздушные дефлекторы и разверните их в направлении боковых окон.

Режим быстрого охлаждения салона

	Автомобили с системой управления микроклиматом с ручным управлением	Автомобили с автоматической системой управления микроклиматом
1	Установите максимальную частоту вращения электродвигателя вентилятора.	Нажмите кнопку AUTO.
2	Установите регулятор температуры в положение MAX A/C.	Установите регулятор температуры в необходимое положение.
3	Установите регулятор распределения потоков воздуха в положение подачи воздуха в вентиляционные каналы на приборном щитке.	

Органы управления микроклиматом

Рекомендуемые настройки для охлаждения

	Автомобили с системой управления микроклиматом с ручным управлением	Автомобили с автоматической системой управления микроклиматом
1	Установите вторую скорость электродвигателя вентилятора.	Нажмите на кнопку малых оборотов вентилятора
2	Установите регулятор температуры в среднее положение охлаждения.	Установите регулятор температуры в среднее положение охлаждения.
3	Установите регулятор распределения потоков воздуха в положение подачи воздуха в вентиляционные каналы на приборном щитке.	Нажмите кнопку управления дефлекторами панели приборов, чтобы распределить воздух через дефлекторы панели приборов.

Длительное нахождение автомобиля на одном месте при предельно высоких температурах окружающего воздуха

	Автомобили с системой управления микроклиматом с ручным управлением	Автомобили с автоматической системой управления микроклиматом
1	Включите стояночный тормоз.	Включите стояночный тормоз.
2	Переведите рычаг селектора диапазонов в положение P.	Переведите рычаг селектора диапазонов в положение P.
3	Установите регулятор температуры в положение MAX A/C.	Нажмите кнопку MAX A/C.
4	Выберите минимальную скорость вентилятора.	

Органы управления микроклиматом

Защита от запотевания боковых окон в холодную погоду

	Автомобили с системой управления микроклиматом с ручным управлением	Автомобили с автоматической системой управления микроклиматом
1	Настройте систему контроля распределения потоков воздуха на вентиляционные каналы панели приборов и ниши для ног.	Нажмите кнопку защиты от обледенения и запотевания ветрового стекла.
2	Нажмите кнопку А/С.	Установите регулятор температуры в необходимое положение.
3	Установите регулятор температуры в необходимое положение.	
4	Выберите максимальную скорость вентилятора.	
5	Направьте боковые вентиляционные каналы панели приборов в сторону боковых окон.	
6	Закройте вентиляционные каналы панели приборов.	

Максимальная эффективность охлаждения в положении «Панель приборов» или «Панель приборов и ниша для ног»

1. Установите в системе контроля минимальное значение температуры.
2. Нажмите кнопку А/С и кнопку рециркуляции воздуха.
3. Сначала выберите максимальную скорость вентилятора и затем настройте ее на комфортный уровень.

ОКНА И ЗЕРКАЛА С ОБОГРЕВОМ

Примечание: Перед операциями с обогреваемыми стеклами убедитесь, что двигатель работает.

Обогреваемое ветровое стекло



Нажмите кнопку, чтобы очистить окно от ледяной пленки и конденсата.

Обогреваемое заднее стекло



Органы управления микроклиматом

Нажмите кнопку, чтобы очистить окно от ледяной пленки и конденсата. Для выключения нажмите на кнопку снова в течение 10 минут. Отключение автоматически происходит по прошествии 10 минут, или когда вы выключаете зажигание.

Примечание: Не используйте бритвенные лезвия или другие острые предметы для очистки внутренней поверхности заднего окна или для удаления наклеек с внутренней поверхности заднего окна. Это может вызвать повреждение линий нагревательного элемента, такое повреждение не покрывается вашей гарантией.

Обогреваемые наружные зеркала заднего вида (при наличии)

Примечание: Не удаляйте лед с зеркал скребком и не пытайтесь отрегулировать зеркало, если оно намертво примерзло. Такие действия могут вызвать повреждение стекла и механизма зеркала.

Примечание: Не чистите корпус или стекло зеркал веществами с добавлением твердых абразивов, топлива или других чистящих средств на основе нефтепродуктов.

Оба зеркала заднего вида обогреваются, чтобы удалить лёд, влагу и туман, когда обогреваемое заднее стекло включено.

ВСПОМОГАТЕЛЬНЫЙ ОТОПИТЕЛЬ

Топливный отопитель

Автомобили с дизельными двигателями

ПРЕДУПРЕЖДЕНИЕ



Не используйте отопитель на заправочных станциях, в закрытых помещениях или рядом с источниками воспламеняемых паров и пыли.

Отопитель работает независимо от отопителя вашего автомобиля, обогревая охлаждающий контур двигателя. Отопитель использует топливо из топливного бака вашего автомобиля.

Примечание: Он работает, только если в топливном баке осталось не менее 1,6 галлона (7,5 литров) топлива, и температура окружающего воздуха ниже 59°F (15°C). Если заряд аккумуляторной батареи низкий, отопитель не работает.

Примечание: Когда отопитель включен, из-под стенок вашего автомобиля могут исходить отработавшие газы. Это нормальное явление, на которое можно не обращать внимания.

Примечание: Если ваш автомобиль снабжен ручной системой управления микроклиматом, обогрев салона автомобиля зависит от температуры, распределения потоков воздуха и настроек управления вентилятора обдува.

Органы управления микроклиматом

Отопитель помогает обогреть двигатель и ваш автомобиль. Он включается и выключается автоматически в зависимости от температуры наружного воздуха и температуры охлаждения до тех пор, пока вы не выключите его.

Вы можете выключить отопитель с помощью информационного дисплея.

Примечание: *Когда отопитель включен, в диалоговом окне появляется крестик.*

Сиденья

СИДЕНИЕ В ПРАВИЛЬНОМ ПОЛОЖЕНИИ

ПРЕДУПРЕЖДЕНИЯ

 Не отклоняйте спинку сиденья, поскольку это может вызвать соскальзывание сидящего под ремень безопасности, что, в свою очередь, вызовет серьезную травму в случае аварии.

 Неправильная посадка, неудобное положение или слишком далеко откинутая спинка сидения могут стать причиной серьезных травм или смертельного исхода при аварии. Всегда сидите прямо напротив спинки вашего сиденья, при этом ноги должны быть на полу.

 Не размещайте объекты выше спинки сиденья, чтобы уменьшить риск серьезной травмы в случае аварии или во время резкого торможения.

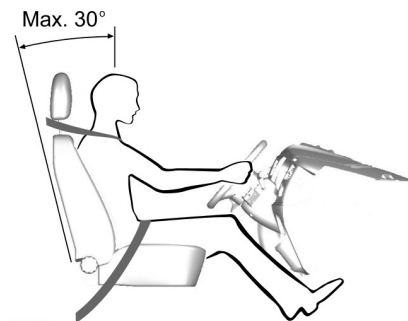

E68595

При правильном использовании, сиденье, подголовник, ремень безопасности и надувные подушки безопасности предоставляют оптимальную степень защиты в случае аварии.

Мы рекомендуем вам следовать следующим указаниям:

- Сидите прямо, расположив основание вашего позвоночника так далеко назад, как это возможно.
- Не отклоняйте спинку сиденья более чем на 30 градусов.
- Отрегулируйте подголовник таким образом, чтобы его верх был на одном уровне с верхней частью вашей головы и настолько далеко в продольном направлении, насколько возможно. Убедитесь, что вы сидите удобно.
- Сохраняйте достаточное расстояние между своим телом и рулевым колесом. Мы рекомендуем обеспечить расстояние не менее 10 дюймов (25 см) между вашей грудной клеткой и крышкой надувной подушки безопасности.
- Держите рулевое колесо слегка согнутыми руками.
- Держите ноги также слегка согнутыми таким образом, чтобы вы могли нажимать на педали до упора.
- Расположите плечевую лямку ремня безопасности по центру вашего плеча, а опоясывающий ремень — плотно вокруг бедер.

Убедитесь, что ваше положение для вождения является удобным, и вы полностью контролируете автомобиль.

ПОДГОЛОВНИКИ

ПРЕДУПРЕЖДЕНИЯ

 Перед началом движения автомобиля тщательно отрегулируйте подголовник. Это поможет снизить риск получения травмы шеи при столкновении. Не регулируйте подголовник во время движения автомобиля.

Сиденья

ПРЕДУПРЕЖДЕНИЯ



Подголовник является предохранительным устройством. Он должен быть установлен и отрегулирован надлежащим образом, когда на сиденье находится пассажир.



Установите подголовник надлежащим образом, чтобы минимизировать риск получения травмы шеи в случае столкновения.

Подголовник переднего сиденья

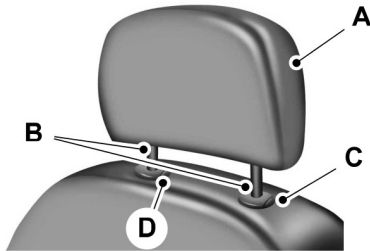

E138642

Задние подголовники

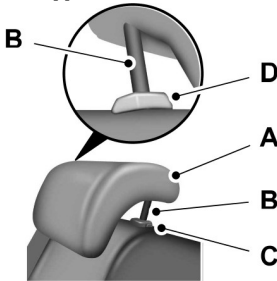

E138645

Подголовники включают:

- A энергопоглощающий подголовник
- B два стальных стержня

- C кнопку регулировки направляющей втулки и разблокирования
- D кнопку разблокировки направляющей втулки и кнопку удаления

Примечание: Перед выполнением регулировки подголовника приведите спинку сиденья в вертикальное положение. Отрегулируйте подголовник таким образом, чтобы его верх был на одном уровне с верхней частью вашей головы и настолько далеко в продольном направлении, насколько возможно. Убедитесь, что вы сидите удобно. Если у вас высокий рост, приведите подголовник в самое высокое положение.

Регулировка подголовников

Подъем подголовников

Потяните подголовник вверх.

Опускание подголовников

1. Нажмите и удерживайте кнопку С.
2. Надавите на подголовник вниз.

Снятие подголовников

1. Потяните подголовник вверх до самого верхнего положения.
2. Нажмите и удерживайте кнопки С и D.
3. Потяните подголовник вверх.

Установка подголовников

Установите стальные стержни в направляющие втулки и надавите на подголовник до его блокировки.

Сиденья

Установка подголовников в наклонном положении

Для большего комфорта подголовники передних сидений могут наклоняться. Для установки подголовников в наклонное положение сделайте следующее:



E144727

1. Установите спинку сиденья в вертикальное положение.
2. Наклоните подголовник вперед к голове, установив его в желаемое положение.

После того, как подголовник был приведен в максимальное отклоненное вперед положение, наклоните его снова вперед, чтобы привести его в обратное положение.

СИДЕНЬЯ С РУЧНОЙ РЕГУЛИРОВКОЙ

ПРЕДУПРЕЖДЕНИЕ

 Не регулируйте высоту сиденья водителя или положение спинки во время движения автомобиля.

Перемещение сиденья назад и вперед



E130249

ПРЕДУПРЕЖДЕНИЕ

 Чтобы убедиться в надежности фиксации сиденья после регулировки, попробуйте сдвинуть его назад и вперед.

Регулировка поясничной опоры



E152451

Сиденья

Регулировка высоты сиденья водителя

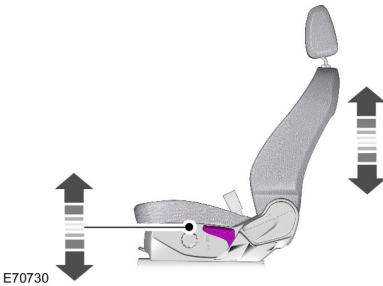

Регулировка угла наклона

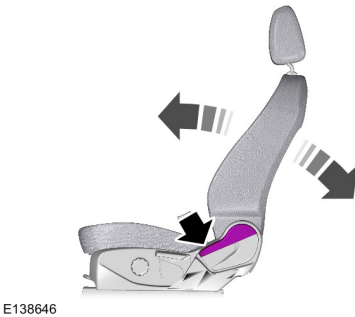



ПРЕДУПРЕЖДЕНИЕ

 Не ставьте багаж или другие предметы позади спинки сиденья, не вернув его в исходное положение. Поставив спинку сиденья в исходное положение, потяните ее, чтобы убедиться, что она полностью зафиксировалась защелками. Незафиксированное сиденье может быть опасно при резкой остановке или столкновении.

СИДЕНЬЯ С ЭЛЕКТРИЧЕСКОЙ РЕГУЛИРОВКОЙ

ПРЕДУПРЕЖДЕНИЯ

 Не регулируйте высоту сиденья водителя или положение спинки во время движения автомобиля. Это может привести к потере контроля над автомобилем, серьезным травмам или смерти.

 Не ставьте багаж или другие предметы позади спинки сиденья, не вернув его в исходное положение.

Сиденья

10 положений

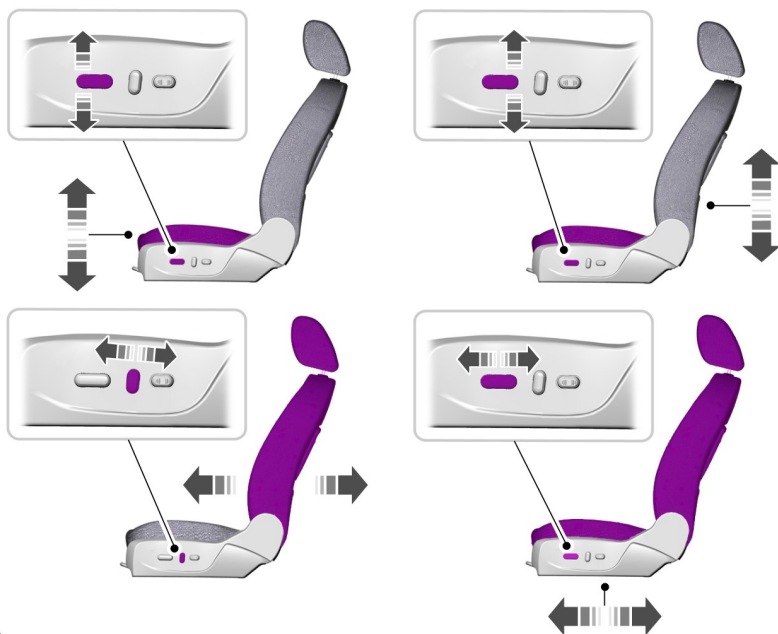

E138647

Поясничная опора с электроприводом



E138648

ЗАДНИЕ СИДЕНЬЯ

Складывание спинок сидений

ПРЕДУПРЕЖДЕНИЕ



При складывании вниз спинок сидений постарайтесь не класть пальцы между спинкой и рамой сиденья.

Сиденья



E159654

Когда в сиденье никого нет, потяните рычаг, чтобы сложить сиденье вперед.

Примечание: Опустите подголовники. См. **Подголовники** (стр. 114).

Раскладывание спинок сидений

ПРЕДУПРЕЖДЕНИЯ



Возвращая спинки сиденья в вертикальное положение, убедитесь, что ремни безопасности находятся в поле зрения пассажира и не защемлены позади сиденья.



Убедитесь, что подушки и спинки сидений надёжно удерживаются своими фиксаторами.

Регулировка угла наклона

Если сиденья заняты, чтобы привести отвести спинки назад, потяните рычаг.

СИДЕНЬЯ С ОБОГРЕВОМ (ПРИ НАЛИЧИИ)

ПРЕДУПРЕЖДЕНИЕ



Людам с пониженной чувствительностью кожи (вследствие хронического заболевания, диабета, повреждения спинного мозга, приема медикаментов, употребления алкоголя, пожилого возраста, усталости или по причине других физических условий) необходимо соблюдать осторожность при использовании подогрева сидений. Подогрев сидений может привести к получению ожогов даже при работе в режиме низкой температуры, особенно если подогрев используется на протяжении длительного времени. Не кладите на сиденье материалы, изолирующие тепло, в том числе покрывала или подушки. Это может привести к перегреву сиденья. Не протыкайте сиденье с помощью булавок, иголок или других острых предметов. Это может повредить нагревающий элемент, что может привести к перегреву сиденья. Перегрев сиденья может привести к серьезной травме.

Никогда не выполняйте следующие действия:

- Не располагайте на сиденье тяжелые предметы.
- Не включайте подогрев сидений, если на них была пролита вода или иная жидкость. Дайте сиденью полностью высохнуть.
- Не включайте подогрев сиденья, если двигатель не работает. Это может привести к разрядке аккумуляторной батареи.

Сиденья

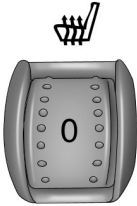

E138653

Настройте регулятор температуры на необходимый уровень обогрева.

ПОДЛОКОТНИК ЗАДНЕГО СИДЕНЬЯ (ПРИ НАЛИЧИИ)



E138656

Сложите подлокотник вниз, чтобы пользоваться подлокотником и подстаканником.

Дополнительные электрические розетки

Гнездо электропитания 12 В постоянного тока

ПРЕДУПРЕЖДЕНИЕ



Не подключайте дополнительное электрооборудование к гнезду прикуривателя. Неправильное использование прикуривателя может привести к повреждениям, которые не покрываются гарантией, и вызвать возгорание или серьезные травмы.

Примечание: Не разрешается вставлять в это гнездо другие предметы, кроме разъема для дополнительных устройств. Это приведет к повреждению вывода и перегоранию предохранителя.

Примечание: Не подвешивайте к разъему какие-либо аксессуары или кронштейны крепления для них.

Примечание: Не используйте электроприборы, превосходящие возможности электрической сети вашего автомобиля (12 В постоянного тока, 180 Ватт), иначе предохранитель может перегореть.

Примечание: Не пользуйтесь этим разъемом для включения прикуривателя.

Примечание: Неправильное использование разъема может привести к повреждениям, на которые не распространяется действие гарантии.

Примечание: Всегда держите разъемы закрытыми крышкой, когда они не используются.

Для использования максимальной мощности на разъеме, заведите двигатель. Во избежание разрядки аккумуляторной батареи:

- При неработающем двигателе не используйте разъем дольше, чем это необходимо.
- Отключайте приборы, подключенные к гнезду электропитания, на ночь или перед длительной стоянкой автомобиля.

Расположение

Электрические разъемы можно найти:

- на центральной консоли
- сзади центральной консоли
- в багажном отделении.

Гнездо электропитания переменного тока (при наличии)

ПРЕДУПРЕЖДЕНИЕ



Если электроприборы не используются, не оставляйте их подключенными к гнезду электропитания. Не подключайте какой-либо удлинительный шнур к гнезду электропитания, поскольку это нарушит схему обеспечения безопасности. Это может вызвать перегрузку гнезда электропитания из-за того, что суммарная нагрузка нескольких приборов может превысить предельную нагрузку в 150 Вт и привести к возгоранию или серьезным травмам.

Примечание: Гнездо электропитания выключается, когда выключается зажигание, или напряжение аккумуляторной батареи падает ниже 11 В.

Примечание: В зависимости от страны, для которой изначально был произведен автомобиль, подача напряжения составляет 110 В или 230 В.

Дополнительные электрические розетки

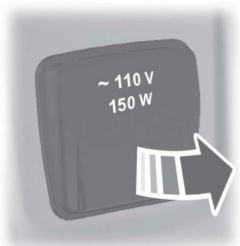

E143941

Гнездо электропитания следует использовать только для питания электроприборов мощностью до 150 Вт. Оно располагается на задней части центральной консоли.

Ниже описаны режимы работы индикатора на гнезде электропитания:

- включено — гнездо электропитания работает, зажигание включено, и устройство подключено.
- выключено — гнездо электропитания не работает, зажигание выключено, или устройство не подключено.
- мигает — гнездо электропитания в режиме отказа.

При превышении предельной нагрузки в 150 Вт гнездо электропитания временно отключается. Кроме того, гнездо электропитания может перейти в режим отказа при перегрузке, перегреве или коротком замыкании. В случае перегрузки или короткого замыкания отключите ваше устройство, после чего выключите, а затем включите зажигание. При перегреве дайте системе охладиться, после чего выключите и включите зажигание.

Гнездо электропитания не предназначена для работы со следующими электрическими устройствами:

- телевизоры с катодной лучевой трубкой;
- устройства с электродвигателем, такие как вакуумные пылесосы, электропилы и другие электроинструменты, компрессорные холодильники и т. п.;
- измерительные устройства, которые оперируют точными данными, например, медицинское оборудование, измерительное оборудование и т. п.;
- другие аппараты, требующие особо стабильного электропитания: электрические одеяла с микропроцессорным управлением, лампы измерительных преобразователей касания и т. п.

Отделения для хранения предметов

ПОДСТАВКИ ДЛЯ СТАКАНОВ

ПРЕДУПРЕЖДЕНИЕ



Не ставьте емкости с горячими напитками на подстаканники при движении автомобиля.

ВЕРХНЯЯ КОНСОЛЬ

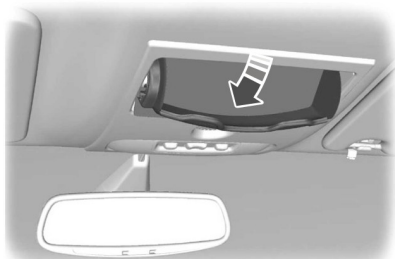

E75193

Нажмите кнопку рядом с задним краем двери, чтобы открыть ее.

СКЛАДЫВАЮЩИЙСЯ ПОДДОН

ПРЕДУПРЕЖДЕНИЕ



Не используйте лотки во время движения автомобиля. Перед началом движения убедитесь, что подносы сложены и надёжно зафиксированы.





E72630

Запуск и остановка двигателя

ОБЩАЯ ИНФОРМАЦИЯ

ПРЕДУПРЕЖДЕНИЯ

 Продолжительная работа двигателя в режиме холостого хода на высоких оборотах может стать причиной возникновения очень высоких температур в двигателе и системе выпуска, что обуславливает риск пожара или других повреждений.

 Не паркуйте, не стойте с работающим в режиме холостого хода двигателем и не совершайте поездки на своем автомобиле по сухой траве или другому сухому грунтовому покрытию. Система понижения токсичности выхлопа нагревает моторный отсек и систему выпуска, создавая опасность пожара.

 Не запускайте двигатель в закрытом гараже или в других закрытых пространствах. Выхлопные газы могут быть токсичными. Всегда открывайте двери гаража перед запуском двигателя.

 Если в салоне чувствуется запах выхлопных газов, следует незамедлительно проверить автомобиль у официального дилера. Не используйте свой автомобиль, если чувствуете запах выхлопных газов.

Если вы отключите аккумуляторную батарею, ваш автомобиль может демонстрировать несколько необычные параметры вождения примерно первые 5 миль (8 км) после, того, как вы снова подсоедините его. Это происходит потому, что система управления двигателем должна самонастроиться на работу с двигателем. Вы можете не обращать внимания на необычные параметры вождения во время данного периода.

Данная система управления силовым агрегатом соответствует всем требованиям стандартов Канады по предотвращению помех, устанавливающих нормы электрических полей импульсов и радиопомех.

Когда вы запускаете двигатель, избегайте нажатия на педаль акселератора перед и во время этой операции. Используйте педаль акселератора, только если у вас возникают трудности при запуске двигателя.

ВЫКЛЮЧАТЕЛЬ ЗАЖИГАНИЯ



E72128

0 (off) — зажигание выключено.

Примечание: После выключения зажигания не оставляйте ключ в замке, выходя из машины. Это может привести к разряджению аккумуляторной батареи.

I (accessory) — позволяет работать дополнительным электрическим устройствам, например, радио, когда двигатель не работает.

Примечание: Не оставляйте ключ зажигания в этом положении длительное время для предотвращения разряда аккумуляторной батареи.

II (on) — включены все электрические цепи. Загораются контрольные лампы и индикаторы.

Запуск и остановка двигателя

III (start) — проворачивает коленчатый вал в двигателе. Отпустите ключ сразу после запуска двигателя.

ПУСК БЕЗ ПОМОЩИ КЛЮЧА

ПРЕДУПРЕЖДЕНИЕ



Перед началом движения на автомобиле убедитесь, что рулевое управление разблокировано. Такую проверку необходимо выполнять всегда. Невыполнение разблокировки рулевого колеса может привести к аварии.

Примечание: Система может не функционировать, если пульт дистанционного управления располагается рядом с металлическими предметами или электронными устройствами, например, рядом с сотовыми телефонами.

Примечание: Зажигание автоматически выключится, когда в автомобиле никого нет. Это предотвращает разрядку аккумуляторной батареи.

Примечание: Для включения зажигания и запуска двигателя внутри автомобиля должен находиться признанный пассивный ключ.

Включение зажигания (режим вспомогательного оборудования)



E85766

Однократно нажмите кнопку без касания педали тормоза или сцепления. Она находится на панели приборов рядом с рулевым колесом. Будет подано напряжение ко всем электрическим цепям и вспомогательным устройствам автомобиля, на панели приборов загорятся контрольные лампы и индикаторы.

Для полного отключения систем автомобиля снова нажмите на кнопку, убрав ногу с педали тормоза или сцепления.

Запуск двигателя автомобиля

Механическая коробка передач

1. Выжмите педаль сцепления до упора.
2. Кратковременно нажмите кнопку.

Примечание: Если вы отпустите педаль сцепления во время запуска двигателя, то произойдет отключение стартера.

Автоматическая коробка передач

1. Переведите рычаг переключения передач в положение парковочной передачи.
2. Нажмите педаль тормоза до упора.
3. Кратковременно нажмите кнопку.

Примечание: Если вы отпустите тормозную педаль во время запуска двигателя, то произойдет отключение стартера.

Дизельный двигатель

Примечание: До момента полного завершения цикла работы свечей накаливания запуск двигателя стартером невозможен. В условиях экстремально низких температур это может занять несколько секунд.

Запуск и остановка двигателя

Невозможность запуска двигателя

Система не будет работать в следующих случаях.

- Помехи на рабочей частоте пассивного ключа.
- Села батарейка в пассивном ключе.

При невозможности произвести запуск двигателя выполните следующие действия.

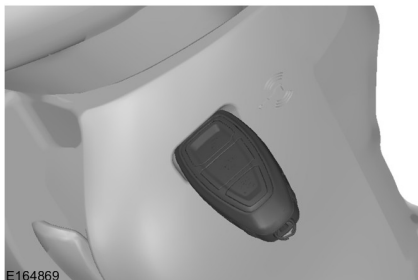

1. Вставьте пассивный ключ в слот с соответствующим символом на рулевой колонке.
2. Удерживая пассивный ключ в этом положении, вы можете использовать эту кнопку для включения зажигания и запуска двигателя вашего автомобиля.

Механическая коробка передач

Если двигатель не проворачивается, когда педаль сцепления выжата полностью и кнопка нажата:

1. Полностью выжмите педали сцепления и тормоза.
2. Нажмите кнопку и удерживайте до запуска двигателя.

Примечание: Если вы отпустите педаль сцепления во время запуска двигателя, то произойдет отключение стартера. На дисплее будет отображено сообщение.

Остановка двигателя на неподвижном автомобиле

Примечание: Зажигание, все электрические цепи, контрольные лампы и индикаторы будут выключены.

Механическая коробка передач

Кратковременно нажмите кнопку.

Автоматическая коробка передач

1. Переведите рычаг переключения передач в положение парковочной передачи.
2. Нажмите кнопку.

Остановка двигателя во время движения автомобиля

ПРЕДУПРЕЖДЕНИЕ



Если остановить двигатель во время движения автомобиля, использование усилителей тормозов и рулевого управления будет невозможно. Рулевое колесо не заблокируется, но для управления потребуется прилагать большее усилие. При выключении зажигания также могут отключиться некоторые электрические цепи и визуальные сигнализаторы.

1. Нажмите и некоторое время удерживайте кнопку или нажмите ее трижды в течение двух секунд.
2. Поставьте рычаг переключения передач в нейтральное положение и нажмите на тормоз до плавной остановки автомобиля.
3. После того как машина остановилась, переведите рычаг переключения передач в положение парковочной передачи и выключите зажигание.

Запуск и остановка двигателя

Быстрый перезапуск двигателя

Функция быстрого перезапуска двигателя позволяет перезапустить двигатель автомобиля в течение 10 секунд после его отключения, даже если признанный пассивный ключ не был распознан.

В течение 10 секунд после выключения двигателя нажмите на педаль тормоза и кнопку. По истечении 10 секунд запустить двигатель автомобиля не удастся, если не будет обнаружен признанный пассивный ключ.

После запуска двигателя он будет продолжать работать до нажатия кнопки, даже если признанный пассивный ключ не был распознан. Если открыть и закрыть дверь при запущенном двигателе, система начнет поиск признанного пассивного ключа. Если системе не удастся распознать признанный пассивный ключ в течение 10 секунд, вы не сможете запустить двигатель.

Механическая коробка передач

Если двигатель не проворачивается, когда педаль сцепления выжата полностью и кнопка нажата:

1. Полностью выжмите педали сцепления и тормоза
2. Нажмите кнопку и удерживайте до запуска двигателя.

Примечание: Если вы отпустите педаль сцепления во время запуска двигателя, то произойдет отключение стартера. На дисплее будет отображено сообщение.

БЛОКИРОВКА РУЛЕВОГО КОЛЕСА

ПРЕДУПРЕЖДЕНИЕ



Перед началом движения на автомобиле проверьте, что рулевое управление разблокировано. Такую проверку необходимо выполнять всегда.

Автомобили без системы бесключевого запуска

Чтобы заблокировать рулевое колесо:

1. Извлеките ключ из выключателя зажигания.
2. Слегка поверните руль, чтобы он заблокировался.

Автомобили с системой бесключевого запуска

Примечание: Блокировка рулевого колеса не включается при включенном зажигании или во время движения автомобиля.

На вашем автомобиле установлен сервомеханизм блокировки рулевого вала с электронным управлением. Этот механизм работает полностью в автоматическом режиме.

Блокировка рулевого колеса включается после небольшого периода после времени остановки автомобиля и нахождения пассивного ключа вне автомобиля.

Разблокирование рулевого колеса

Для автомобилей с автоматической коробкой передач

Включите зажигание или нажмите на педаль тормоза.

Запуск и остановка двигателя

Автомобили с механической коробкой передач

Включите зажигание или нажмите на педаль сцепления.

ПУСК БЕНЗИНОВОГО ДВИГАТЕЛЯ

Примечание: *Стартер можно включать только на ограниченный отрезок времени порядка 10 секунд. Число попыток запуска ограничено порядком шести. При превышении этого лимита система не допустит повторных попыток запуска до истечения периода времени порядка 30 минут.*

Холодный или прогретый двигатель

Автомобили с механической коробкой передач

Примечание: *Не нажимайте педаль акселератора.*

Примечание: *Отпускание педали сцепления во время запуска двигателя может привести к прекращению проворачивания двигателя и повторному включению зажигания.*

1. Нажмите на педаль сцепления до упора.
2. Запуск двигателя.

Для автомобилей с автоматической коробкой передач

Примечание: *Не нажимайте педаль акселератора.*

1. Переведите рычаг переключения передач в положение **P** или **N**.
2. Запуск двигателя.

Все автомобили

Если двигатель не заведется за 10 секунд, подождите немного и попробуйте еще раз.

Если двигатель не запускается после трех попыток, выждите 10 с и выполните действия, описанные в разделе «Запуск двигателя при переливе топлива».

Если двигатель с трудом запускается при температурах ниже -25°C (-13°F), нажмите педаль акселератора до половины хода и повторите попытку.

Пуск двигателя при переливе топлива

Автомобили с механической коробкой передач

1. Нажмите на педаль сцепления до упора.
2. Нажмите педаль акселератора до упора и удерживайте ее.
3. Запуск двигателя.

Для автомобилей с автоматической коробкой передач

1. Переведите рычаг переключения передач в положение **P** или **N**.
2. Нажмите педаль акселератора до упора и удерживайте ее.
3. Запуск двигателя.

Все автомобили

Если двигатель не запускается, повторите процедуру, описанную в разделе «Холодный/прогретый двигатель».

Запуск и остановка двигателя

Частота вращения коленчатого вала на холостом ходу после запуска

Частота вращения двигателя на холостых оборотах сразу после запуска регулируется таким образом, чтобы максимально снизить вредные выбросы, улучшить комфортность условий в кабине и повысить экономию топлива.

В зависимости от некоторых факторов холостые обороты могут быть разными. В их число входит комплектация автомобиля и температура воздуха снаружи, а также потребности электрооборудования и системы управления микроклиматом.

Невозможность запуска двигателя

Автомобили с механической коробкой передач

Если двигатель не проворачивается, когда педаль сцепления выжата полностью, а ключ зажигания повернут в положение **III**.

1. Полностью выжмите педали сцепления и тормоза.
2. Поверните ключ в положение **III** до запуска двигателя.

ПУСК ДИЗЕЛЬНОГО ДВИГАТЕЛЯ

Холодный или прогретый двигатель

Все автомобили

Примечание: Если температура ниже -15°C (5°F), может потребоваться проворачивание двигателя стартером не более 10 секунд.

Примечание: Стартер можно включать только на ограниченный отрезок времени.

Примечание: При превышении ограниченного числа попыток запустить двигатель система не допустит повторных попыток запуска до истечения периода времени порядка 30 минут.



Включите зажигание и ждите, пока не загорится индикатор свечи зажигания.

Автомобили с механической коробкой передач

Примечание: Не нажимайте педаль акселератора.

Примечание: Отпускание педали сцепления во время запуска двигателя может привести к прекращению проворачивания двигателя и повторному включению зажигания.

1. Нажмите на педаль сцепления до упора.
2. Запуск двигателя.

Для автомобилей с автоматической коробкой передач

Примечание: Не нажимайте педаль акселератора.

Примечание: Отпускание педали тормоза во время запуска двигателя приведет к прекращению проворачивания двигателя и возврату замка зажигания в положение **ON**.

1. Переведите рычаг переключения передач в положение **P** или **N**.
2. Нажмите педаль тормоза до упора.
3. Запуск двигателя.

Запуск и остановка двигателя

Невозможность запуска двигателя

Автомобили с механической коробкой передач

Если двигатель не проворачивается, когда педаль сцепления выжата полностью, а ключ зажигания повернут в положение III.

1. Полностью выжмите педали сцепления и тормоза.
2. Поверните ключ в положение III до запуска двигателя.

ФИЛЬТР ТВЕРДЫХ ЧАСТИЦ

Фильтр нейтрализации твердых частиц (сажевый фильтр) входит в систему выпуска отработавших газов автомобиля. Фильтр нейтрализует несгоревшие частицы дизельного топлива (частицы сажи), содержащиеся в отработавших газах.

Регенерация

ПРЕДУПРЕЖДЕНИЕ



Не допускается парковать автомобиль или оставлять его с работающим двигателем на участке, покрытом сухими листьями, сухой травой или иными возгораемыми материалами. В процессе регенерации температура отработавших газов достигает очень высоких значений, и выхлоп будет рассеивать значительное количество тепла в процессе регенерации и после нее, даже после выключения двигателя. Это создает потенциальную угрозу пожара.

Примечание: Не допускайте полной выработки топлива.

Примечание: Если регенерация осуществляется при малых оборотах или на холостом ходу двигателя, может ощущаться запах горячего металла, сопровождаемый щелкающим металлическим звуком. Это нормальное явление, обуславливаемое высокими температурами процесса регенерации.

Примечание: В процессе регенерации заметны изменения в звучании работы двигателя или выпускной системы.

Примечание: После выключения двигателя вентиляторы могут в течение короткого времени продолжать работать.

Для нормальной работы сажевого фильтра, установленного на вашем автомобиле, требуется регулярно проводить его регенерацию. Этот процесс в автомобиле выполняется автоматически.

Если во время поездок выполняется одно из следующих условий:

- Вы ездите лишь на короткие расстояния.
- Вы часто включаете и выключаете зажигание.
- В ходе поездок часто приходится прибегать к ускорению или торможению.

Запуск и остановка двигателя

Для облегчения процесса регенерации необходимо время от времени совершать поездки, в которых соблюдаются следующие условия:

- Ведите автомобиль в более благоприятных условиях, которые можно обеспечить, двигаясь в нормальном режиме на высокой скорости по шоссе в течение не менее 20 минут. В ходе такой поездки не исключаются короткие остановки, которые не повлияют на процесс регенерации.
- Не допускайте длительной работы двигателя на холостом ходу, соблюдайте предписанные ограничения скорости и учитывайте дорожную обстановку.
- Не выключайте зажигание.
- В идеале, следует подобрать передачу, позволяющую во время движения поддерживать частоту вращения коленчатого вала двигателя в диапазоне между 1500 и 3000 об/мин.

ВЫКЛЮЧЕНИЕ ДВИГАТЕЛЯ

Автомобили с турбокомпрессором

ПРЕДУПРЕЖДЕНИЕ



Не выключайте двигатель, когда он работает на высоких оборотах. Иначе турбонасос продолжит работать, после того, как давление масла снизится до нуля. Это приведет к преждевременному износу подшипника турбокомпрессора.

Отпустите педаль акселератора. Дождитесь, когда частота вращения коленчатого вала двигателя уменьшится до холостого хода, и выключите двигатель.

АВТО-СТАРТ-СТОП

Примечание: Для автомобилей с системой пуск/стоп действуют другие требования к аккумуляторной батарее. Ее необходимо заменить на аккумуляторную батарею с полностью идентичными техническими характеристиками.

Система уменьшает расход топлива и выделение CO₂, выключая двигатель на холостом ходу, например, когда автомобиль останавливается на светофоре. Двигатель перезапускается автоматически, если выжать педаль сцепления или если это требуется для работы бортовых систем автомобиля, например для подзарядки аккумуляторной батареи.

Для максимальной эффективности системы при остановках дольше трех секунд переведите рычаг переключения передач в нейтральное положение и отпустите педаль сцепления.

Использование системы запуска/остановки двигателя

ПРЕДУПРЕЖДЕНИЯ



Возможен автоматический перезапуск двигателя, если это требуется для работы системы.



Выключайте зажигание перед тем, как открыть крышку капота или перед проведением технического обслуживания.



Всегда выключайте зажигание перед выходом из автомобиля: система может заглушить двигатель, но зажигание останется включенным.

Примечание: Система работает только при прогревом двигателя и температуре наружного воздуха от 32 °F (0 °C) до 86 °F (30 °C).

Примечание: Если заглушить двигатель, а затем в течении непродолжительного времени выжимать педаль сцепления, система автоматически перезапустит двигатель.

Примечание: При выключении двигателя индикатор пуск/стоп подсвечивается зеленым. См. **Сигнализаторы и индикаторы** (стр. 73).



Примечание: Когда индикатор системы запуска/остановки двигателя подсвечивается желтым цветом, переведите рычаг переключения передач в нейтральное положение или выжмите педаль сцепления.

Примечание: Система отключается при обнаружении неисправности. Проверьте автомобиль у авторизованного дилера.

Примечание: После выключения системы включится подсветка выключателя.

Примечание: Система автоматически включается при каждом включении зажигания. Для того чтобы выключить систему, нажмите на выключатель на панели приборов. Система будет выключена только в рамках текущего цикла зажигания. Для того чтобы включить систему, нажмите на выключатель еще раз. Чтобы узнать расположение элементов: См. **Быстрый обзор** (стр. 12).

Выключение двигателя

1. Остановите автомобиль.
2. Переведите рычаг переключения передач в нейтральное положение.

3. Отпустите педаль сцепления.
4. Отпустите педаль акселератора.

В определенных условиях, примеры которых приводятся ниже, система не может выполнить выключение двигателя:

- Для поддержания внутреннего микроклимата.
- Низкое напряжение аккумуляторной батареи.
- Чрезмерно низкая или чрезмерно высокая температура двигателя.
- Дверь водителя была открыта.
- Низкая рабочая температура двигателя.
- Низкое разрежение в системе тормозов.
- Если скорость движения не превышает 5 км/ч (3 миль/ч).
- Не пристегнут ремень безопасности водителя.

Повторное включение двигателя

Примечание: Рычаг переключения передач должен находиться в нейтральном положении.

Нажмите на педаль сцепления.

При определенных условиях, примеры которых приводятся ниже, система может автоматически перезапустить двигатель:

- Низкое напряжение аккумуляторной батареи.
- Для поддержания внутреннего микроклимата.

Топливо и заправка

МЕРЫ ПРЕДОСТОРОЖНОСТИ

ПРЕДУПРЕЖДЕНИЯ



Не переполняйте топливный бак. Давление в переполненном топливном баке может вызвать протечку и повлечь разбрызгивание топлива и пожар.



Топливная система может быть под давлением. Если вы слышите шипение в районе лючка крышки заливной горловины топливного бака (системы Easy Fuel без крышки топливной системы), прекратите заправку до тех пор, пока шипение не исчезнет. В противном случае может произойти разбрызгивание топлива, что может повлечь серьезные травмы.



При неправильном использовании и обращении автомобильное топливо может повлечь серьезный ущерб здоровью.



Течение топлива через форсунку топливного насоса может вызывать появление статического электричества, которое может вызвать возгорание, если топливо подается в не заземленный топливный бак.



Топливный этанол и бензин могут содержать бензол, являющийся канцерогенным веществом.



При заправке всегда выключайте двигатель и никогда не допускайте появления искр или открытого пламени вблизи заливной горловины. Никогда не курите и не пользуйтесь сотовым телефоном во время заправки. При определенных условиях пары топлива чрезвычайно опасны. Не допускайте чрезмерного вдыхания паров топлива.

Соблюдайте следующие указания при обращении с автомобильным топливом:

- Потушите все дымящиеся материалы и открытое пламя перед заправкой вашего автомобиля.
- Всегда выключайте двигатель автомобиля перед заправкой.
- В случае проглатывания автомобильное топливо может быть опасным или вызвать смерть. Такое топливо как бензин является высоко токсичным и в случае проглатывания может вызвать смерть или нанести невосприимчивый ущерб здоровью. Если вы проглотили топливо, немедленно обратитесь к врачу, даже если вы не чувствуете никаких симптомов. Токсическое влияние топлива может быть незаметно на протяжении нескольких часов.
- Избегайте вдыхания паров топлива. Вдыхание слишком большого количества паров топлива может вызвать раздражение глаз и дыхательных путей. В серьезных случаях чрезмерное или продолжительное вдыхание паров топлива может вызвать серьезные заболевания и невосприимчивый ущерб здоровью.
- Избегайте попадания жидкого топлива в глаза. Если брызги топлива попали в глаза, удалите контактные линзы (если вы их носите), промойте глаза водой в течение 15 минут и обратитесь к врачу. Неоказание квалифицированной медицинской помощи может повлечь невосприимчивый ущерб здоровью.

Топливо и заправка

- Топливо также может быть опасным при впитывании через кожу. Если брызги топлива попали на кожу и/или одежду, быстро снимите загрязненную одежду и тщательно смойте с кожи топливо с помощью мыла и воды. Повторяющийся или продолжительный контакт кожи с жидким топливом или парами топлива вызывает раздражение кожи.
- Будьте особенно осторожны, если вы принимаете антабус или другие формы дисульфирама для лечения алкоголизма. Вдыхание паров бензина или контакт с ним кожи может вызвать нежелательную реакцию. У чувствительных людей это может вызвать травму или болезнь. Если брызги топлива попали на кожу, быстро и тщательно смойте с кожи топливо с помощью мыла и воды. Немедленно обратитесь за консультацией к врачу, если вы испытываете нежелательную реакцию.

КАЧЕСТВО ТОПЛИВА - БЕНЗИНОВЫЙ

ПРЕДУПРЕЖДЕНИЯ

 Не смешивайте бензин с маслом, дизельным топливом или другими жидкостями. Это может вызвать химическую реакцию.

 Не используйте этилированный бензин или бензин с присадками, содержащими металлические соединения (например, созданные на основе марганца). Это может привести к повреждению системы выпуска.

Примечание: Мы рекомендуем вам использовать только высококачественное топливо.

Примечание: Для нормальной эксплуатации автомобиля не рекомендуется использовать дополнительные присадки или другие средства ухода за двигателем.

Используйте неэтилированный бензин с октановым числом не менее 95, отвечающим техническим требованиям EN 228, или его эквивалент, соответствующий нормам национальных регламентов.

В вашем автомобиле может использоваться смесь бензина с этанолом с содержанием этанола до 10 % (E5 и E10).

Длительное хранение

В состав большинства марок бензина входит этанол. Если вы предполагаете поставить автомобиль на хранение на период свыше двух месяцев, рекомендуется не заправлять в бак топливо, содержащее этанол. Чтобы уточнить другие варианты, проконсультируйтесь с авторизованным дилером.

КАЧЕСТВО ТОПЛИВА - 2.0L DURATORQ-TDCI (100КВТ/136Л.С.) - DW, ДИЗЕЛЬНЫЙ

ПРЕДУПРЕЖДЕНИЯ

 Не смешивайте дизельное топливо с маслом, бензином или другими жидкостями. Это может вызвать химическую реакцию.

 Не добавляйте в дизельное топливо керосин, парафиновое масло или бензин. Это может привести к поломке топливной системы.

 Используйте дизельное топливо, отвечающее требованиям EN 590 или аналогичным стандартам, действующим в данной стране.

Топливо и заправка

Примечание: Мы рекомендуем вам использовать только высококачественное топливо.

Примечание: Для нормальной эксплуатации автомобиля не рекомендуется использовать дополнительные присадки или другие средства ухода за двигателем.

Примечание: Не рекомендуется использовать дополнительные присадки для предотвращения парафинизации топлива.

Длительное хранение

Большинство дизельных видов топлива содержат биодизель. При постановке автомобиля на хранение на период свыше двух месяцев рекомендуется не заправлять в топливный бак топливо, содержащее биодизель. Чтобы уточнить другие варианты, проконсультируйтесь со своим дилером.

ПОЛНАЯ ВЫРАБОТКА ТОПЛИВА

Старайтесь не допускать полного израсходования топлива, поскольку это может плохо влиять на узлы силового агрегата.

Если у вас закончилось топливо:

- после заправки может понадобиться несколько раз выключить и включить зажигание, чтобы топливная система доставила топливо от бака к двигателю. При повторном запуске, проворачивание коленчатого вала займет на несколько секунд больше времени, чем обычно. Если автомобиль оборудован зажиганием без ключа, просто запустите двигатель. Коленчатый вал будет проворачиваться дольше обычного.
- Как правило, чтобы завести двигатель, достаточно залить 1 галлон (4,6 л) топлива. Если топливо закончилось, когда автомобиль находится на крутом склоне, может понадобиться больше 1 галлона (4,6 л) топлива.

Заправка из переносной канистры

ПРЕДУПРЕЖДЕНИЯ



Не вставляйте носик переносной канистры или купленной для этого воронки в горловину топливной системы без крышки, они могут застрять. Это может повредить саму систему и ее уплотнение, а также привести к проливанью топлива на землю, которое опасно для здоровья.



Не пытайтесь открыть горловину топливного бака без крышки при помощи посторонних предметов. Это может повредить топливную систему и ее уплотнение и нанести травмы вам или окружающим.

Примечание: Не пользуйтесь воронкой, приобретенной в обычной торговой сети — она не годится для топливного бака без крышки и может повредить его. Прилагаемая воронка предназначена специально для безопасного использования на вашем автомобиле.

Топливо и заправка

Во время заправки машины из переносной канистры следует пользоваться воронкой, которой укомплектован ваш автомобиль.



E157452

1. Поместите пластмассовую воронку внутрь кожуха из пеноматериала и положите ее в нишу для запасного колеса.
2. Осторожно вставьте воронку в горловину топливного бака без крышки.
3. Заправьте автомобиль через воронку из переносной канистры.
4. После этого вытрите воронку или утилизируйте ее в соответствии с правилами. Если вы решили выбросить воронку, дополнительные воронки можно приобрести у авторизованного дилера.

КАТАЛИТИЧЕСКИЙ НЕЙТРАЛИЗАТОР

ПРЕДУПРЕЖДЕНИЕ



Не допускается парковать автомобиль или оставлять его с работающим двигателем на участке, покрытом сухими листьями, сухой травой или иными возгораемыми материалами. Работающая выпускная труба излучает значительное тепло, в том числе и после остановки двигателя. Это создает потенциальную угрозу пожара.

Движение с каталитическим нейтрализатором

ПРЕДУПРЕЖДЕНИЯ



Не допускайте полной выработки топлива.



Нельзя проворачивать двигатель в течение долгого времени.



Не пытайтесь запускать двигатель при отсоединенном питании свечей зажигания.



Не пытайтесь завести автомобиль с помощью толкания или буксировки. Используйте дополнительные кабели. См. **Запуск автомобиля от внешнего источника электропитания** (стр. 202).



Не выключайте зажигание во время движения.

Топливо и заправка

ЗАПРАВКА ТОПЛИВОМ

ПРЕДУПРЕЖДЕНИЯ

 Не пытайтесь запустить двигатель, если в бак залито топливо ненадлежащего типа.

Это может привести к поломке двигателя. Незамедлительно проверьте автомобиль у авторизованного дилера.

 Исключите присутствие источников пламени или теплоты вблизи элементов системы топливоподдачи. Топливная система находится под давлением. При наличии утечек в системе топливоподдачи возникает риск получения травм.

 При мойке автомобиля под большим давлением воздействие струи воды на лючок заливной горловины топливного бака должно быть кратковременным с расстояния не менее 200 мм (8 дюймов).

 Перед тем, как вынуть заправочный пистолет, мы рекомендуем вам подождать в течение хотя бы 10 секунд. Это даст возможность остаткам топлива стечь в топливный бак.

 Прекращайте заправку, после того как заправочный пистолет отключится во второй раз. Лишнее топливо заполняет расширительное пространство топливного бака, что может привести к выплескиванию топлива из бака. Выплескивание топлива - это источник опасности для других участников дорожного движения.

 Не извлекайте заправочный пистолет из заливной горловины топливного бака во время всего процесса заправки.

Примечание: На вашем автомобиле нет крышки горловины топливного бака.



E135934

1. Нажмите на лючок, чтобы открыть его. Полностью откройте лючок до его фиксации в открытом положении.

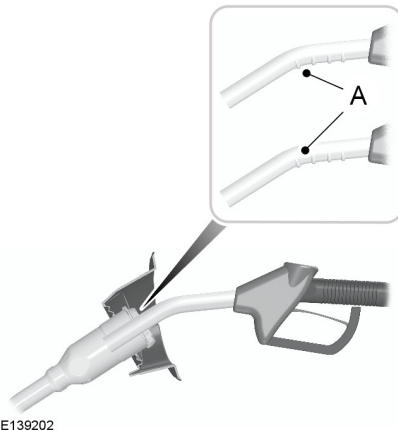

E139202

Примечание: Когда в горловину вставляется заправочный пистолет нужного размера, открывается подпружиненный блокиратор. Это помогает исключить риск заправки автомобиля неподходящим топливом.

Топливо и заправка

- Вставьте заправочный пистолет таким образом, чтобы первая отметка А, нанесенная на пистолет, находилась внутри. Пистолет должен постоянно опираться о крышку топливозаправочной горловины.

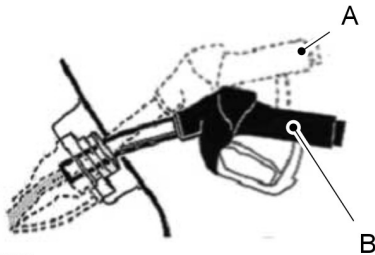

E139203

- Во время заправки удерживайте заправочный пистолет в положении В. Удерживание заправочного пистолета в положении А может изменить характеристики потока топлива и отключить заправочный пистолет до полного наполнения топливного бака.

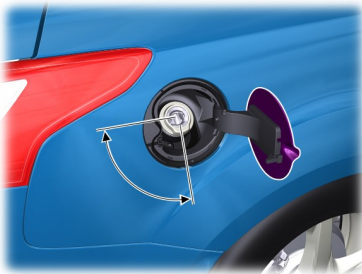

E152137

- Топливный пистолет должен находиться в зоне, показанной на рисунке.

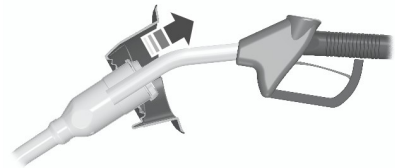

E119081

- Для того чтобы извлечь заправочный пистолет, немного приподнимите его.

РАСХОД ТОПЛИВА

Примечание: *Полезное количество топлива в резерве бака различно и на него не следует рассчитывать с целью увеличения дальности поездки. Если указатель количества топлива показывает пустой бак, то при заправке до полного бака количество топлива может не совпадать с объемом, указанным в технических характеристиках, из-за остатков топлива в топливном баке.*

Значения для содержания CO₂ и расхода топлива получают по результатам лабораторных испытаний, которые проводятся в соответствии с нормативом (ЕС) 715/2007, после чего всеми автопроизводителями выполняются соответствующие регулировки.

Они даются с целью сравнения показателей различных версий и комплектаций автомобиля. Также вышеуказанные значения не предназначены для отражения реального расхода топлива Вашего автомобиля.

Топливо и заправка

Расход топлива в ходе реальной эксплуатации определяется многими факторами, в том числе стилем вождения, высокой скоростью движения, режимом движения с частыми троганиями с места и остановками, использованием системы кондиционирования воздуха, оборудованием а/м дополнительными устройствами, его загруженностью, буксировкой других т/с и т. д.

Номинальная емкость включает в себя приборный объем бака вместе с остатками топлива. Приборный объем представляет собой разницу между количеством топлива в топливном баке и количеством, когда указатель количества топлива показывает, что бак пуст. Остаток топлива — количество топлива в топливном баке, когда указатель уровня топлива показывает, что бак пуст.

Заправка топливного бака

Для получения достоверных результатов при заправке выполните следующие условия.

- Выключите зажигание.
- Не дожидайтесь более двух автоматических отсечек во время заправки.

Наиболее точные результаты получаются при выполнении условий получения максимально достоверных результатов.

Расчет экономичности по топливу

Не измеряйте экономичность во время пробега первых 1.600 км (это период обкатки двигателя). Более надежные результаты измерений получаются после пробега 4.000 км. Кроме того, для измерения экономичности по топливу недостаточно просто учесть цену топлива, частоту заправок или показания указателя уровня топлива.

1. Полностью заправьте топливный бак и запишите исходное показание счетчика общего пробега.
2. После каждой заправки топливного бака записывайте количество залитого топлива.
3. После как минимум трех-пяти заправок топливного бака долейте топливо в бак и запишите текущее показание счетчика общего пробега.
4. Отнимите исходную цифру от текущего показания счетчика.
5. Вычислите экономичность по топливу, разделив число пройденных миль на количество галлонов израсходованного топлива (для метрических единиц: Умножьте количество литров израсходованного топлива на 100 и разделите все на число пройденных километров).

Ведите учет хотя бы в течение одного месяца, отмечая режим движения (городской или по шоссе). Это позволяет точно оценить экономичность автомобиля для текущих условий движения. Кроме того, ведение учета летом и зимой покажет, как влияет температура на экономичность по топливу. Обычно автомобиль расходует больше топлива при низкой температуре.

Топливо и заправка

ТЕХНИЧЕСКИЕ ХАРАКТЕРИСТИКИ

Расход топлива

Комплектация	Городской цикл	Загородный цикл	Комбинированный цикл	Выбросы CO ₂
	л/100 км (миль/галлон)	л/100 км (миль/галлон)	л/100 км (миль/галлон)	г/км
1.6L EcoBoost, автомобили с механической коробкой передач и системой авто-старт-стоп	8,3 (34)	5,6 (50,4)	6,6 (42,8)	154
1.6L EcoBoost, автомобили с механической коробкой передач, без системы авто-старт-стоп	9,7 (29,1)	5,7 (49,6)	6,8 (41,5)	159
1.6L EcoBoost, автомобили с автоматической коробкой передач	10,2 (27,7)	6,3 (44,8)	7,7 (36,7)	179
2.0L Duratorq-TDCi - DW, автомобили с механической коробкой передач и приводом на передние колеса	6,3 (44,8)	4,7 (60,1)	5,3 (53,3)	139
2.0L Duratorq-TDCi - DW, автомобили с механической коробкой передач и приводом на все колеса	7,2 (39,2)	5,1 (55,4)	5,9 (47,9)	154
2.0L Duratorq-TDCi - DW, автомобили с автоматической коробкой передач	7,4 (38,2)	5,5 (51,4)	6,2 (45,6)	162
Все конфигурации автомобилей с двигателем 2.5L	11,2 (25,2)	6,4 (44,1)	8,1 (34,9)	193

Коробка передач

МЕХАНИЧЕСКАЯ КОРОБКА ПЕРЕДАЧ

Включение передачи заднего хода

Не включайте передачу заднего хода во время движения автомобиля. Это может привести к повреждению коробки передач.

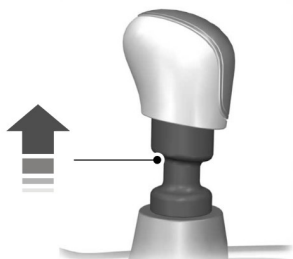

E99067

При включении передачи заднего хода оттяните вверх кольцо.

АВТОМАТИЧЕСКАЯ КОРОБКА ПЕРЕДАЧ

ПРЕДУПРЕЖДЕНИЕ

 Всегда полностью поднимайте рычаг стояночного тормоза и проверяйте, чтобы рычаг переключения передач был установлен в положение P. Выходя из машины, выключите зажигание и выньте ключ зажигания из замка.

Положения рычага переключения передач



E133124

- P Парковочная передача)
- R Reverse (Передача заднего хода)
- N Нейтральное положение)
- D Движение вперед)
- S Спортивный режим и переключение передач вручную
- + Выбор повышенной передачи вручную
- Выбор пониженной передачи вручную

ПРЕДУПРЕЖДЕНИЕ

 Задействуйте тормоза перед перемещением рычага переключения передач на передачу переднего или заднего хода. Удерживайте нажатой педаль тормоза, пока не будете готовы тронуться с места.

Нажимайте кнопку в передней части рычага переключения передач для переключения в каждую позицию.

Коробка передач

Положение рычага переключения передач отображается на дисплее щитка приборов.

Парковочная передача (P)

ПРЕДУПРЕЖДЕНИЯ



Переводите рычаг переключения передач в положение P только при неподвижном автомобиле.



Включите стояночный тормоз и переведите рычаг переключения передач в положение парковочной передачи (P), прежде чем выйти из автомобиля. Убедитесь, что рычаг переключения передач зафиксирован в выбранном положении.

В этой позиции крутящий момент двигателя не передается на ведущие колеса, а коробка передач заблокирована. Если рычаг переключения передач находится в этом положении, можно запустить двигатель.

Примечание: Если вы откроете дверь водителя, не переместив рычаг переключения передач в позицию P, зазвучит предупреждающий сигнал.

Передача заднего хода (R)

ПРЕДУПРЕЖДЕНИЯ



Переводите рычаг переключения передач в положение заднего хода (R), только если автомобиль неподвижен и двигатель работает на холостом ходу.



Всегда выполняйте полную остановку перед перемещением рычага переключения передач с передачи заднего хода (R).

Переводите рычаг переключения передач в позицию передачи заднего хода (R), чтобы двигаться назад.

Нейтральное положение (N)

В этой позиции крутящий момент двигателя не передается на ведущие колеса, но коробка передач не заблокирована. Если рычаг переключения передач находится в этом положении, можно запустить двигатель.

Движение вперед (D)

Переведите рычаг переключения передач в положение движения (D), чтобы автомобиль двигался вперед и выполнялось автоматическое переключение передач переднего хода.

Для достижения оптимальной эффективности при переключении передачи учитываются температура окружающего воздуха, уклон дороги, нагрузка автомобиля и действия водителя.

В режиме движения вперед (D) также возможен принудительный переход на пониженную передачу. См. раздел «Принудительный переход на пониженную передачу».

Примечание: Переключение передач возможно только в том случае, когда скорость автомобиля и частота вращения коленчатого вала двигателя соответствуют друг другу.

Примечание: Вы можете временно заблокировать текущую выбранную передачу с помощью кнопок + и -.

Коробка передач

Спортивный режим и переключение передач вручную

Спортивный режим (S)

Для включения спортивного режима переведите рычаг переключения передач в положение S. Спортивный режим будет продолжать действовать, пока вы не переключитесь вручную на более высокую или низкую передачу, нажав кнопку + или -, или не переведете рычаг переключения передач на движение вперед (D).

Примечание: В спортивном режиме коробка передач работает обычным путем, однако выбор передач происходит быстрее и при более высокой частоте вращения коленчатого вала двигателя.

Переключение передач вручную

ПРЕДУПРЕЖДЕНИЕ



Не удерживайте кнопку + или - постоянно нажатой.

Нажмите кнопку - для выбора пониженной передачи и кнопку + для выбора повышенной передачи.

Передачи можно пропустить, нажимая кнопки несколько раз подряд.

В ручном режиме также возможен принудительный переход на пониженную передачу. См. раздел «Принудительный переход на пониженную передачу».

Примечание: При слишком низких оборотах двигателя происходит автоматический переход на более низкую передачу.

Советы по управлению автомобилем с АКПП

ПРЕДУПРЕЖДЕНИЕ



Двигатель не должен долго работать на холостых оборотах в положении движения вперед (D) при нажатой педали тормоза.

Трогание с места

1. Нажмите педаль тормоза.
2. Переведите рычаг переключения передач в положение движения вперед (D), заднего хода (R) или спортивное (S).
3. Выключите стояночный тормоз.
4. Отпустите педаль тормоза и нажмите на педаль акселератора.

Остановка

1. Отпустите педаль акселератора и нажмите на педаль тормоза.
2. Включите стояночный тормоз.
3. Переведите рычаг переключения передач в положение нейтрали (N) или парковочной передачи (P).

Режим Kickdown

Полностью нажмите на педаль акселератора при рычаге переключения передач, установленном в положение для движения вперед (D), для включения ближайшей понижающей передачи, обеспечивающей оптимальную производительность. Если режим kickdown вам больше не требуется, то отпустите педаль акселератора.

Коробка передач

Если машина застряла в грязи или снегу

Если автомобиль застрял в грязи или снегу, помочь ему выбраться можно попеременно двигаясь вперед и задним ходом, останавливаясь на время переключения передач и не изменяя рисунок движения. После каждого переключения передач слегка нажимайте на педаль акселератора.

Примечание: Не старайтесь раскатать автомобиль вперед-назад, если двигатель не прогрет до нормальной рабочей температуры — это может привести к повреждению коробки передач.

Примечание: Не раскачивайте автомобиль вперед-назад более одной минуты, поскольку это может вызвать повреждение коробки передач или шин либо перегрев двигателя.

Рычаг экстренного выключения парковочной передачи

ПРЕДУПРЕЖДЕНИЯ



Не начинайте движение, не убедившись, что стоп-сигналы работают.



Эта процедура требует, чтобы вы перевели рычаг переключения передач из положения парковочной передачи (P), в результате чего автомобиль начинает катиться. Всегда полностью поднимайте рычаг стояночного тормоза, прежде чем попытаться отпустить рычаг переключения передач.

ПРЕДУПРЕЖДЕНИЯ



Если стояночный тормоз полностью отпущен, а контрольная лампа тормозной системы продолжает гореть, это указывает на возможную неисправность тормозов. Система зарегистрировала неисправность, которая требует технического обслуживания.

В случае неисправности электрической системы или отсутствия заряда аккумуляторной батареи используйте следующую процедуру, чтобы перевести рычаг переключения передач из положения парковочной передачи (P).

1. Включите стояночный тормоз и выключите зажигание.

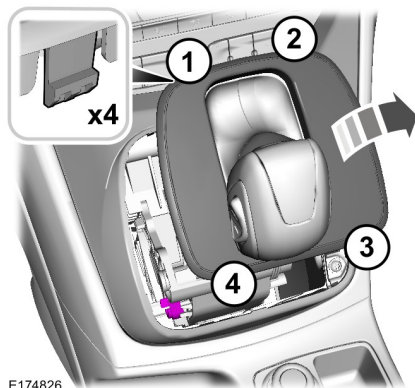

E174826

2. Используя отвертку, снимите крышку корпуса рычага переключения передач.

Коробка передач



E142627

3. Найдите белый рычаг, расположенный слева от рычага переключения передач.

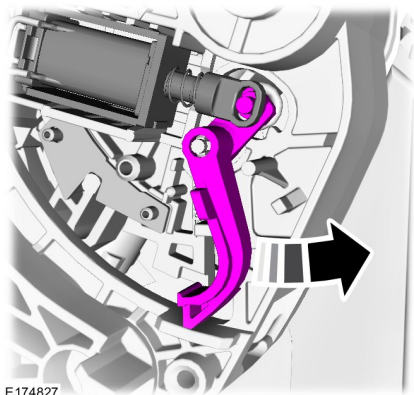

E174827

4. Продвиньте белый рычаг в сторону задней части автомобиля, а рычаг переключения передач — из парковочного положения (P) в нейтральное (N).
5. Установите на место крышку корпуса рычага переключения передач, нажмите педаль тормоза, включите зажигание и отпустите педаль тормоза.

Примечание: Незамедлительно обратитесь к авторизованному дилеру.

СИСТЕМА ПОМОЩИ ПРИ ТРОГАНИИ НА ПОДЪЕМЕ

ПРЕДУПРЕЖДЕНИЯ

- ⚠ Система не заменяет работу стояночного тормоза. Перед тем, как выйти из автомобиля, включите стояночный тормоз и переведите рычаг переключения передач в положение **P** (парковочная передача).
- ⚠ После включения системы нельзя выходить из автомобиля.
- ⚠ Водитель должен непрерывно контролировать автомобиль и систему и, если необходимо, вмешиваться в ее работу.
- ⚠ При чрезмерном повышении оборотов двигателя или обнаружении неисправности система будет отключена.

Система позволяет облегчить трогание автомобиля с места, когда он находится на подъеме, без использования стояночного тормоза.

Если система включена, находящийся на уклоне автомобиль остается неподвижным на протяжении двух или трех секунд после отпущения педали тормоза. Это дает время переместить стопу с педали тормоза на педаль акселератора. Когда двигатель развивает достаточный крутящий момент для предотвращения скатывания автомобиля вниз по склону, тормоза включаются автоматически. Это дает преимущество при трогании автомобиля с места на подъеме (например, при движении на парковочном месте со склоном, на светофоре или при движении задним ходом вверх по склону парковочного места).

Коробка передач

Система включается автоматически на любом склоне, который может привести к значительному скатыванию автомобиля вниз.

Использование системы помощи при трогании на подъеме

1. Нажмите педаль тормоза, чтобы полностью остановить автомобиль. Удерживайте педаль тормоза нажатой.
2. Если датчики определяют, что автомобиль находится на уклоне, система автоматически активируется.
3. Когда вы отпускаете педаль тормоза, автомобиль в течение примерно двух или трех секунд удерживается на склоне, не откатываясь назад. При выполнении трогания с места предусмотренный период времени удержания автомобиля автоматически увеличивается.
4. Троньтесь с места обычным способом. Выключение тормозов произойдет автоматически.

Включение и выключение системы

Примечание: Если ваш автомобиль оборудован механической коробкой передач, вы можете только включать и отключать систему.

Примечание: Система остается включенной или выключенной в зависимости от последней настройки.

Данная функция активирована на поставляемых новых автомобилях. В случае необходимости вы можете отключить эту функцию через соответствующий экран информационного дисплея. См. **Общая информация** (стр. 78).

Привод на четыре колеса (при наличии)

ПРИНЦИПЫ РАБОТЫ

Данная система является превентивной системой безопасности. Она обладает способностью прогнозировать пробуксовку колес и передавать крутящий момент на задние колеса до начала проскальзывания. Даже при отсутствии пробуксовки колес система постоянно регулирует распределение крутящего момента, корректируя движение автомобиля при движении по прямой линии и на поворотах как на дороге, так и вне ее.

Система автоматически включается при каждом включении зажигания.

Все компоненты системы опечатаны и не требуют обслуживания.

ИСПОЛЬЗОВАНИЕ ПРИВОДА НА ЧЕТЫРЕ КОЛЕСА

Примечание: При неисправности в системе на информационном дисплее будет отображаться предупреждающее сообщение. См. **Информационные сообщения** (стр. 84). Это свидетельствует о сбоях в работе системы и переводе автомобиля в режим движения по умолчанию с приводом на передние колеса. Проверьте автомобиль у авторизованного дилера.

Примечание: Когда система перегревается и происходит переход в режим переднего привода, на информационном дисплее появляется сообщение. Данное состояние может возникнуть, если вы используете автомобилем в экстремальных условиях повышенных нагрузок или с чрезмерной пробуксовкой колес (например, глубокий песок). Чтобы включить привод на четыре колеса как можно скорее, остановите автомобиль в безопасном месте и выключите зажигание. После охлаждения системы и нормального включения режима привода на четыре колеса, сообщение будет отображаться примерно в течение пяти секунд.

Примечание: Если при использовании запасного колеса появляется предупреждающее сообщение на информационном дисплее, его следует отключить после установки отремонтированной дорожной шины или ее замены и включить зажигание.

Примечание: Рекомендуется при первой возможности установить на место отремонтированное или новое колесо. Большие различия в размерах шин на переднем и заднем мостах могут привести к повреждению системы или включению по умолчанию привода на передние колеса.

Система обеспечивает вашему автомобилю ограниченные внедорожные возможности. Эксплуатация вашего автомобиля не в условиях неглубокого песка, снега, грязи, неровной дороги, может привести к чрезмерным нагрузкам и перегреву, что привело бы к повреждению системы. Такие повреждения не покрываются гарантией на ваш автомобиль.

Привод на четыре колеса (при наличии)



E142669

На информационном дисплее будет графически отображаться рекомендованное распределение крутящего момента между передними и задними колесами. Чем больше площадь заполнения, тем больше крутящий момент, подаваемый на данное колесо.

Вождение в особых условиях в режиме привода на четыре колеса.

Автомобили с приводом на четыре колеса предназначены для движения по песку, снегу, грязи и неровным дорогам, отличаясь по рабочим характеристикам от обычных транспортных средств, как на автомагистралях, так при движении по бездорожью.

Примечание: В некоторых случаях полезно отключать систему контроля тягового усилия. Это обеспечит большее проскальзывание колес и подачу большего крутящего момента двигателя в определенных внедорожных условиях, или если ваш автомобиль застрял.

При движении на малых скоростях по бездорожью в условиях высокой нагрузки, используйте, когда это возможно, пониженную передачу. Включение пониженной передачи максимально повысит эффективность охлаждения двигателя и коробки передач.

В тяжелых условиях работы, система кондиционирования воздуха может включаться и выключаться, чтобы предотвратить перегрев двигателя.

Основные принципы работы

- Следует ездить медленнее при сильном боковом ветре, т.к. он может повлиять на характеристики рулевого управления вашего автомобиля.
- Следует соблюдать осторожность при движении автомобиля по скользкой поверхности, например по песку, воде, гравию, снегу, льду.

Если автомобиль съехал с дороги

Если ваш автомобиль съехал с дороги, снизьте скорость, избегая резкого торможения. Когда скорость автомобиля будет достаточно снижена, осторожно въезьте на дорогу. Не допускайте резких поворотов рулевого колеса при въезде на дорогу.

Более безопасным может оказаться постепенное замедление на обочине и последующий въезд на дорогу. Несоблюдение рекомендаций по постепенному замедлению и недопущению резких поворотов рулевого колеса может привести к потере управляемости автомобиля.

Удары о небольшие объекты, например, об отражатели, установленные вдоль автомагистрали, с незначительными повреждениями вашего автомобиля могут оказаться менее рискованными, чем попытки резкого въезда на дорогу, которые могут завершиться боковым юзом или переворачиванием автомобиля. Помните, что ваша безопасность и безопасность других людей должна быть вашей главной задачей.

Привод на четыре колеса (при наличии)

Экстренные маневры

В неизбежной чрезвычайной ситуации, сопряженной с необходимостью резкого поворота, соблюдайте меру (например, поворачивая рулевое колесо с такой скоростью и на такой угол, которые достаточны для того, чтобы избежать аварии). Чрезмерный поворот рулевого колеса может привести к потере контроля над автомобилем. Обеспечьте плавность нажатия педали акселератора или тормоза, когда требуется изменить скорость автомобиля. Избегайте резких поворотов рулевого колеса, резких ускорений и торможений. Это может повысить риск опрокидывания автомобиля, потери управляемости и получения травм. Используйте все доступные дорожные поверхности, чтобы обеспечить безопасное направление движения автомобиля.

При аварийной остановке избегайте торможения юзом и резких поворотов руля.

Изменение типа дорожной поверхности (например, выезд с асфальта на гравий) изменит характер реакций автомобиля на ваши управляющие действия (поворот руля, нажатие педали акселератора и тормоза).

Песок

При движении по песку старайтесь удерживать все четыре колеса по самым твердым участкам. Старайтесь не снижать давление в шинах, переключитесь на пониженную передачу и осуществляйте движение по пересеченной местности на постоянной скорости. Не допускайте резкого нажатия педали акселератора, что избежать чрезмерной пробуксовки колес.

Не допускайте длительного движения вашего автомобиля по глубокому песку. Это может привести к перегреву системы. На информационном дисплее появится соответствующее сообщение. См. **Информационные сообщения** (стр. 84).

Перед возобновлением движения выключите зажигание и дайте системе остыть не менее 15 минут. Достаточное остывание системы будет подтверждено кратковременным отображением соответствующего сообщения на информационном дисплее. См. **Информационные сообщения** (стр. 84).

При движении на малых скоростях в глубоком песке в условиях высоких температур наружного воздуха, используйте, когда это возможно, пониженную передачу. Включение пониженной передачи максимально повысит эффективность охлаждения двигателя и коробки передач.

Не допускайте чрезмерного превышения скорости. Инерция массы автомобиля сработает против вас, и ваш автомобиль может застрять так, что потребуются помощь другого автомобиля. Помните, что если действовать с осторожностью, можно всегда вернуться тем же путем.

Привод на четыре колеса (при наличии)

Грязь и вода

Грязь

Соблюдайте осторожность при движении по грязи, не допуская резких изменений скорости или направления движения. Даже если автомобиль обладает приводом на четыре колеса, в скользкой грязи он может потерять сцепление с дорогой. Если ваш автомобиль заносит, поверните колеса в направлении заноса, пока вы не восстановите контроль над автомобилем.

После вождения по грязи необходимо очистить остатки грязи с вращающегося ведущего вала и шин. Наличие большого количества грязи на шинах и вращающихся ведущих валах может вызвать дисбаланс, который приведет к повреждению деталей и узлов привода.

Вода

Движение по воде нужно осуществлять на пониженной скорости. Тяговые и тормозные возможности могут быть ограничены.

При движении по воде определите глубину и избегайте уровень воды выше нижней части обода колеса. При попадании влаги в систему зажигания автомобиль может заглохнуть.

Проехав через воду, обязательно проверьте тормоза. Влажные тормоза работают не так эффективно, как сухие. Высушить тормоза можно путем легкого надавливания на педаль тормоза в режиме движения с малой скоростью.

Примечание: Движение по глубокой воде может повредить коробку передач. Если передний и задний мост был погружен в воду, необходимо проверить и при необходимости заменить смазку мостов и системы привода.

Движение по холмистой или наклонной местности

Хотя естественные препятствия в виде склонов или крутых уклонов могут обусловить необходимость движения вверх или вниз по диагонали, при подъеме и спуске старайтесь ехать прямо.

Примечание: Старайтесь не допускать поворотов при движении по крутым склонам. Опасность заключается в потере сцепления с дорогой, боковом юзе и возможном опрокидывании автомобиля. Заблаговременно определяйте маршрут при движении на склонах. Не следует переезжать вершину, не ознакомившись предварительно с условиями на другом склоне. Не включайте передачу заднего хода на склоне без помощи наблюдателя.

При подъеме на крутой склон вместо переключения на пониженную передачу с повышенной используйте режим включения пониженной передачи в начале подъема. Это снижает нагрузку на двигатель и риск его самопроизвольного отключения.

Если двигатель вашего автомобиля заглох, не пытайтесь развернуться, т.к. это может привести к опрокидыванию автомобиля. Лучше вернуться в безопасное место задним ходом.

Привод на четыре колеса (при наличии)

Чтобы заехать на холм, обеспечьте подачу достаточного крутящего момента на ведущие колеса. Чрезмерный крутящий момент вызовет пробуксовку колес, разворот автомобиля вокруг вертикальной оси или потерю сцепления с дорогой, что приведет к потере контроля над автомобилем.



Чтобы избежать чрезмерного торможения и перегрева тормозной системы осуществляйте движение вниз по склону на той же передаче, на которой вы осуществляли подъем. Запрещается использовать нейтральную передачу при движении вниз по склону. Выключите ускоряющую передачу или переведите рычаг выбора передач коробки передач на пониженную передачу. При движении вниз по крутому склону избегайте резкого торможения, так как это может привести к потере контроля над автомобилем. Повороты автомобиля должны осуществляться путем поворота передних колес.

Ваш автомобиль оснащен антиблокировочной системой тормозов, поэтому торможение необходимо осуществлять, не ослабляя усилия нажатия педали тормоза. Не отпускайте педаль тормоза в процессе торможения.

Движение по снегу и льду

ПРЕДУПРЕЖДЕНИЕ



Движение по скользкой дороге, где требуется использование специальных цепей или тросов для езды по снегу, следует осуществлять с особой осторожностью. Выполняйте движение на малой скорости, учитывайте удлинение тормозного пути, избегайте резких поворотов рулем. Это снизит риск потери управляемости автомобиля, чреватой тяжелыми травмами и смертельным исходом. Если задняя часть автомобиля скользит на поворотах, направляйте автомобиль в сторону скольжения, пока вы не восстановите контроль над автомобилем.

Примечание: Чрезмерное проскальзывание шин может привести к повреждению коробки передач.

Автомобили с приводом на четыре колеса имеют преимущество перед автомобилями с приводом на два колеса на обледенелой и заснеженной дороге, однако тоже подвержены заносу, как и любое другое транспортное средство. Если вы начинаете скользить при движении по заснеженной или обледенелой дороге, поверните рулевое колесо в сторону скольжения, пока вы не восстановите контроль над автомобилем.

Избегайте резкого нажатия педали акселератора и резкого изменения направления движения по снегу и льду. При трогании после остановки нажимайте педаль акселератора медленно, не ослабляя усилия нажатия.

Привод на четыре колеса (при наличии)

Избегайте резкого торможения. Хотя на заснеженной или обледенелой дороге автомобиль с приводом на четыре колеса может ускоряться быстрее автомобиля с приводом на два колеса, тормозит он не быстрее, т.к. торможение в обоих случаях осуществляется всеми четырьмя колесами. Не будьте самоуверенным в дорожных условиях.

Убедитесь, что вы обеспечили достаточное расстояние для остановки между вами и другими транспортными средствами. Ведите автомобиль медленнее, чем обычно, и старайтесь использовать одну из пониженных передач. В чрезвычайных ситуациях, выполняйте торможение, не ослабляя усилия нажатия педали тормоза. Так как ваш автомобиль с приводом на четыре колеса оснащен антиблокировочной системой тормозов, не отпускайте педаль тормоза в процессе торможения. См. **Советы по управлению автомобилем с антиблокировочной системой тормозов** (стр. 155).

Если машина застряла в грязи или снегу

Если автомобиль застрял в грязи или снегу, помочь ему выбраться можно попеременно двигаясь передним и задним ходом, останавливаясь на время переключения передач и не изменяя рисунок движения. После каждого переключения передач слегка нажимайте на педаль акселератора.

Примечание: *Не старайтесь раскачать автомобиль вперед-назад, если двигатель не прогрет до нормальной рабочей температуры. Это может привести к повреждению коробки передач.*

Примечание: *Не раскачивайте автомобиль вперед-назад более одной минуты, поскольку это может вызвать повреждение коробки передач или шин, а также перегрев двигателя.*

Техническое обслуживание и модификации

Подвеска и система рулевого управления на вашем автомобиле были разработаны и испытаны для обеспечения предсказуемого поведения как с одним водителем, так и в условиях полной загрузки. По этой причине мы настоятельно рекомендуем вам не вносить изменения в конструкцию автомобиля путем установки или снятия отдельных деталей (например, комплекта увеличения дорожного просвета или штанги стабилизатора). Мы также возражаем против установки запасных частей, не соответствующих стандарту оригинальных.

Мы рекомендуем, чтобы вы проявляли осмотрительность при эксплуатации вашего автомобиля с большой нагрузкой или устройствами, увеличивающими его габаритную высоту (например, лестницами или багажными полками). Любые модификации вашего автомобиля, которые повышают центр тяжести, могут привести к его переворачиванию при потере контроля над автомобилем.

Несоблюдение требований по техническому обслуживанию вашего автомобиля может привести к аннулированию гарантии, увеличению стоимости ремонта, ухудшению его рабочих характеристик, а также снижению уровня безопасности водителя и пассажиров. Если предусматриваете использование вашего автомобиля во внедорожных условиях, мы рекомендуем вам чаще проверять элементы его шасси.

ОБЩАЯ ИНФОРМАЦИЯ

ПРЕДУПРЕЖДЕНИЕ



Вождение с отвлеченным вниманием может привести к потере контроля над автомобилем, аварии и телесным повреждениям. Мы настоятельно рекомендуем соблюдать крайнюю осторожность при использовании любых устройств, которые могут отвлечь ваше внимание от дороги. Ваша первоочередная ответственность — безопасная эксплуатация вашего автомобиля. Мы рекомендуем воздержаться от использования любых портативных устройств во время вождения и призываем по возможности использовать системы с голосовым управлением. Обязательно ознакомьтесь с применимым местным законодательством, регулирующим использование электронных устройств во время вождения.

Примечание: Скрип тормозов в отдельных случаях является нормальным явлением. Если слышен звук трения металла о металл, постоянный визг или скрежет — это указывает на возможный износ колодок. Если во время торможения на рулевом колесе ощущается постоянная вибрация или дрожание, проверьте автомобиль у авторизованного дилера.

Примечание: Даже при нормальных условиях эксплуатации на колесах может скапливаться продукт износа тормозных колодок. Некоторое количество пыли является неизбежным следствием истирания тормозных колодок. См.

Очистка легкосплавных дисков (стр. 239).

Примечание: В зависимости от применимых правовых норм и технических требований при резком торможении могут мигать стоп-сигналы. Аналогичным образом, может быть предусмотрено мигание аварийной световой сигнализации вашего автомобиля после остановки.

Намокание колодок приводит к уменьшению эффективности торможения. Чтобы просушить тормоза, выехав из автомойки или проехав через лужу, несколько раз слегка нажмите на педаль тормоза.

Помощь при торможении

Система помощи при торможении определяет момент резкого торможения по силе, с которой водитель нажимает на педаль тормоза. Пока педаль остается нажатой, система обеспечивает максимальную эффективность торможения. Система помощи при торможении в критических ситуациях может уменьшить тормозную дистанцию.

Антиблокировочная система тормозов

Система позволяет сохранить контроль над управлением и устойчивостью автомобиля при аварийной остановке, предотвращая блокирование колес.

СОВЕТЫ ПО УПРАВЛЕНИЮ АВТОМОБИЛЕМ С АНТИБЛОКИРОВОЧНОЙ СИСТЕМОЙ ТОРМОЗОВ

Примечание: Срабатывание системы ощущается в виде вибрации на педали тормоза; движение можно продолжить. Сохраняйте усилие нажатия на педаль тормоза. Также может быть слышен дополнительный шум из системы. Это нормально.

Антиблокировочная система тормозов не устраняет риски в следующих условиях.

- Вы подъехали слишком близко к впереди идущему автомобилю.
- Ваш автомобиль аквапланирует.
- при слишком быстром прохождении поворота;
- очень плохое состояние дорожного покрытия.

СТОЯНОЧНЫЙ ТОРМОЗ

ПРЕДУПРЕЖДЕНИЕ



Всегда полностью включайте рычаг стояночного тормоза и устанавливайте рычаг выбора передач коробки передач в положение **P** перед выходом из автомобиля.

Примечание: Перемещая рычаг вверх, не нажимайте кнопку блокировки.

Чтобы включить стояночный тормоз:

1. Нажмите до упора педаль тормоза.
2. Потяните за рычаг стояночного тормоза и поднимите его вверх до упора.

Примечание: Если вы паркуете автомобиль на склоне передней частью вверх, переведите рычаг выбора передач коробки передач в положение **P** и поверните рулевое колесо так, чтобы колеса смотрели в сторону от бровки.

Примечание: Если вы паркуете автомобиль на склоне передней частью вниз по склону, переведите рычаг выбора передач коробки передач в положение **P** и поверните рулевое колесо так, чтобы колеса смотрели в сторону бровки.

Чтобы выключить стояночный тормоз:

1. Сильно нажмите на педаль тормоза.
2. Слегка потяните за рычаг.
3. Нажмите кнопку фиксатора и опустите рычаг.

Контроль тягового усилия

ПРИНЦИПЫ РАБОТЫ

Система контроля тягового усилия помогает предотвратить проскальзывание ведущих колес и потерю сцепления колес с дорогой.

Если автомобиль начинает заносить, система обеспечивает включение тормоза соответствующего колеса и, при необходимости, одновременное снижение выходной мощности двигателя. Если колеса проскальзывают в режиме ускорения при движении на скользкой дороге или рыхлом грунте, система снижает выходную мощность двигателя с целью повышения сцепления колес с дорожным покрытием.

ИСПОЛЬЗОВАНИЕ КОНТРОЛЯ ТЯГОВОГО УСИЛИЯ

Контроль тягового усилия представляет собой часть системы курсовой устойчивости.

Примечание: Система автоматически включается при каждом включении зажигания.

В определенных ситуациях (например, увязнув в снегу или грязи) бывает полезно отключить систему, поскольку это позволит колесам вращаться при полной мощности двигателя.

Включение и выключение системы осуществляется с помощью информационного дисплея. См. **Общая информация** (стр. 78).

Система динамической стабилизации

ПРИНЦИПЫ РАБОТЫ

Электронная система динамической стабилизации

ПРЕДУПРЕЖДЕНИЕ



Система не снимает с водителя обязательств быть внимательным и осторожным за рулем.

Невыполнение этого требования может привести к потере контроля над автомобилем, серьезным травмам или смерти.

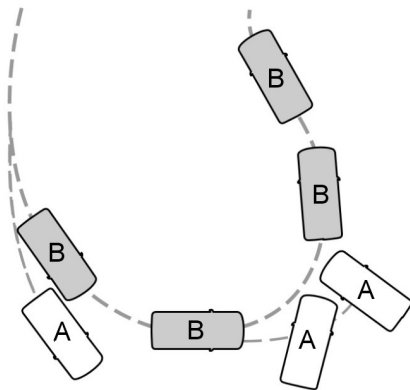

E72903

A Без системы ESP

B С системой ESP

Данная система поддерживает курсовую устойчивость в начальный момент отклонения от намеченного курса. Это обеспечивается путем притормаживания отдельных колес и уменьшения крутящего момента двигателя при необходимости.

Система также обеспечивает улучшенную работу антипробуксовочной системы с помощью снижения крутящего момента двигателя при пробуксовке колес, когда Вы нажимаете на педаль акселератора. Она уменьшает возможность заноса на скользких дорогах и улучшает комфорт, ограничивая пробуксовку колес на крутых поворотах.

Контрольная лампа системы стабилизации

Во время движения индикатор мигает, когда система работает. См. **Сигнализаторы и индикаторы** (стр. 73).

ИСПОЛЬЗОВАНИЕ СИСТЕМЫ ДИНАМИЧЕСКОЙ СТАБИЛИЗАЦИИ

Примечание: Система включается автоматически при включении зажигания.

Включение и выключение системы осуществляется с помощью информационного дисплея. См. **Общая информация** (стр. 78).

Системы помощи при парковке

ПРИНЦИПЫ РАБОТЫ

ПРЕДУПРЕЖДЕНИЯ



Система не снимает с водителя обязательств быть внимательным и осторожным за рулем.



Если на вашем автомобиле установлен модуль буксировки прицепа, не одобренный компанией Ford, то система, возможно, будет ошибаться при обнаружении предметов.



Способность датчиков к выявлению препятствий может нарушиться в сильный дождь или в присутствии искажающих помех.



Датчики могут оказаться не в состоянии обнаружить предметы, поверхность которых поглощает ультразвуковые волны.



Система не обнаруживает объекты, удаляющиеся от вашего автомобиля. Подобные препятствия обнаруживаются только после того, как они начинают двигаться по направлению к автомобилю.



Будьте особенно внимательны при движении задним ходом с выдвинутым рычагом модуля буксировки прицепа или аксессуарами, устанавливаемыми сзади. Например, с багажником для перевозки велосипедов. Задняя система помощи при парковке определит только приблизительное расстояние от заднего бампера до предмета.



Если вы пользуетесь для мытья автомобиля аэрозольным моющим средством, распыляйте его на датчики кратковременно с расстояния не менее 8 дюймов (20 см).

Примечание: Если у вашего автомобиля имеется рычаг модуля буксировки прицепа, то система автоматически отключается при подключении фар прицепа (или плат освещения) к 13-контактному разъему через одобренный компанией Ford модуль буксировки прицепа.

Примечание: Не допускайте перекрытия датчиков грязью, льдом или снегом. Не очищайте их острыми предметами.

Примечание: При обнаружении сигналов той же частоты, на которой работают датчики, или при полной загрузке автомобиля система может выдавать ложные предупреждения.

Примечание: Внешние датчики могут реагировать на стены гаража. Если расстояние между внешними датчиками и боковой стеной остается неизменным в течение трех секунд, предупреждение автоматически отключается. Затем внутренние датчики обнаружат объекты, находящиеся непосредственно за автомобилем.

СИСТЕМА ПОМОЩИ ПРИ ПАРКОВКЕ

ПРЕДУПРЕЖДЕНИЯ



Во избежание получения травм внимательно ознакомьтесь с ограничениями по использованию системы, приведенными в данном разделе. Данные датчиков являются только вспомогательной информацией для распознавания определенных (обычно больших и неподвижных) объектов при движении задним ходом на ровной поверхности с небольшой скоростью. На работу системы датчиков могут оказывать негативное влияние системы управления дорожным движением, неблагоприятные погодные

Системы помощи при парковке

ПРЕДУПРЕЖДЕНИЯ

условия, работа пневматических тормозов, а также электродвигателей и вентиляторов других автомобилей и систем, что может привести к ограничению функциональности или ложному включению датчиков.



Во избежание травм всегда соблюдайте осторожность при движении задним ходом и использовании системы датчиков.



Система не предназначена для предотвращения столкновения с небольшими или движущимися объектами. Система предназначена для предупреждения и помощи водителю в определении местонахождения крупных неподвижных объектов во избежание повреждений автомобиля. Система может не распознать небольшие объекты, особенно если они находятся близко к земле.



Определенные дополнительные устройства, в том числе большие буксировочные балки, стойки для велосипедов или досок для серфинга или другие устройства, могут препятствовать работе системы, сужая ее рабочую зону и вызывая ложное включение сигнала звукового предупреждения.

Примечание: Следите, чтобы на датчиках, расположенных на бампере или передней облицовке, не скапливался снег, лед или большое количество грязи. Если на датчиках присутствуют посторонние материалы, точность работы системы может снизиться. Не очищайте датчики с помощью острых предметов.

Примечание: Если в результате повреждения бампер или передняя облицовка были изогнуты или смещены, рабочая зона датчиков может быть изменена, вызывая неточность измерений препятствий или ложные включения предупреждающих сигналов.

Система предупреждает водителя о препятствиях в пределах определенного расстояния от бампера. Система отключается автоматически при включении зажигания. Она начинает работать, когда водитель нажимает кнопку системы помощи при парковке либо переводит рычаг переключения передач в положение передачи заднего хода, при этом автомобиль движется со скоростью менее 8 миль/ч (12 км/ч).

При получении предупреждения об определении препятствия громкость радиоприемника снижается до предварительно заданного уровня. После прекращения подачи предупреждающего сигнала громкость радиоприемника восстанавливается до первоначального уровня.

Системы помощи при парковке

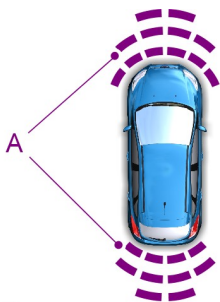

E130382

- A** Зона обнаружения датчиков составляет до 31 дюймов (80 см) от передней части автомобиля, порядка 72 дюймов (183 см) от заднего бампера и около 6–14 дюймов (15–35 см) в сторону от передней части автомобиля.

При обнаружении препятствий у любого бампера система обеспечивает подачу следующих звуковых сигналов предупреждения.

- При обнаружении объектов передними датчиками подается высокочастотный звуковой сигнал из передних динамиков.
- При обнаружении объектов задними датчиками раздается более низкочастотный звуковой сигнал из задних динамиков. По мере приближения автомобиля к препятствию громкость предупреждающего сигнала усиливается.
- Система датчиков подает предупреждающие сигналы о препятствии, которое находится ближе всего к задней или передней части автомобиля. Например, при одновременном обнаружении препятствия на расстоянии 24

дюймов (60 см) от передней части автомобиля и другого препятствия на расстоянии 16 дюймов (40 см) от задней части автомобиля будут подаваться низкочастотные звуковые сигналы.

- При обнаружении объектов у обоих бамперов, находящихся ближе 12 дюймов (30 см), будут попеременно подаваться звуковые предупреждающие сигналы из передних и задних динамиков.
- При обнаружении неподвижного или удаляющегося объекта на расстоянии более 12 дюймов (30 см) от боковой поверхности автомобиля звуковой сигнал подается только в течение трех секунд. При обнаружении приближающегося объекта предупреждающий сигнал подается повторно.

Обнаружение определенных объектов выполняется системой в том случае, если рычаг переключения передач переведен в положение передачи заднего хода:

- автомобиль приближается к неподвижному объекту на скорости не выше 3 миль/ч (5 км/ч);
- и автомобиль неподвижен, но движущийся объект приближается к автомобилю сзади на скорости не выше 3 миль/ч (5 км/ч)
- и автомобиль движется со скоростью не выше 3 миль/ч (5 км/ч), но движущийся объект приближается к автомобилю сзади на скорости не выше 3 миль/ч (5 км/ч).

Системы помощи при парковке

Для выключения системы нажмите соответствующую кнопку. Система останется выключенной до следующего включения зажигания. За сведениями о расположении элементов: См. **Быстрый обзор** (стр. 12).

АКТИВНАЯ СИСТЕМА ПОМОЩИ ПРИ ПАРКОВКЕ (при

наличии)

ПРЕДУПРЕЖДЕНИЯ



Водитель должен непрерывно контролировать автомобиль и систему и, если необходимо, вмешиваться в ее работу.



На протяжении всего маневра вы должны следить, чтобы в намеченном пространстве не было препятствий.



Система может не распознать припаркованные автомобили со свисающим из кузова грузом, элементы оборудования улиц и другие предметы. Вы должны убедиться, что выбранное вами место достаточно для парковки.



Не используйте систему, если на крыше автомобиля перевозится свисающий груз.



Не используйте систему, если ваш автомобиль буксирует прицеп.



Не используйте систему, если в задней части автомобиля установлен багажник для велосипеда.



Если выполнение маневра прерывается до завершения, система отключается. Положение рулевого колеса не будет отображать истинное положение колес, и вам нужно взять на себя управление автомобилем.

ПРЕДУПРЕЖДЕНИЯ



Следите, чтобы при вращении рулевого колеса между его спиц не попали предметы широкой одежды или ваши руки.

Примечание: После замены шин система выполнит операции перепрограммирования. В это время работа системы может ухудшиться.

Система обнаружит подходящее для парковки место и обеспечит выполнение маневров рулевым механизмом для осуществления парковки. Система управляет рулем, а водитель – педалями газа, сцепления и тормоза. Маневр может быть прерван в любой момент удерживанием руля или нажатием выключателя системы активной помощи при парковке. См. **Быстрый обзор** (стр. 12).

Во время выполнения операции водитель получает от системы визуальные и звуковые инструкции, обеспечивающие безопасную парковку автомобиля.

Использование системы

Примечание: Способность датчиков к выявлению препятствий может нарушиться в сильный дождь или в присутствии искажающих помех.

Примечание: Датчики могут оказаться не в состоянии обнаружить предметы, поверхность которых поглощает ультразвуковые волны.

Примечание: Датчики могут не обнаружить бордюрный камень.

Примечание: Система активной помощи при парковке не работает при отключенной системе контроля тягового усилия.

Системы помощи при парковке

Система не обеспечивает правильное выравнивание автомобиля в следующих случаях:

- установлена запасная шина или одна шина изношена значительно сильнее остальных;
- используется шина размера, не рекомендованного компанией Ford;
- шины буксуют.
- погодные условия плохие (сильный дождь, снег, туман и т. п.).

Двигайтесь вперед с максимальной скоростью 22 мили/ч (35 км/ч) и соблюдайте расстояние до припаркованных автомобилей или других объектов в 1,3–6,6 фута (0,4–2 метра). Нажмите на выключатель системы активной помощи при парковке. См. **Быстрый обзор** (стр. 12). Рычагом указателя поворота выберете направление поиска: справа или слева от автомобиля.

Примечание: Если направление поиска не задано, то по умолчанию система выполняет поиск на стороне пассажира.

Примечание: Система не предлагает подходящего места для парковки, если она обнаружит, что расстояние до объекта не является безопасным. Например, припаркованные слишком близко друг к другу автомобили на противоположной стороне.

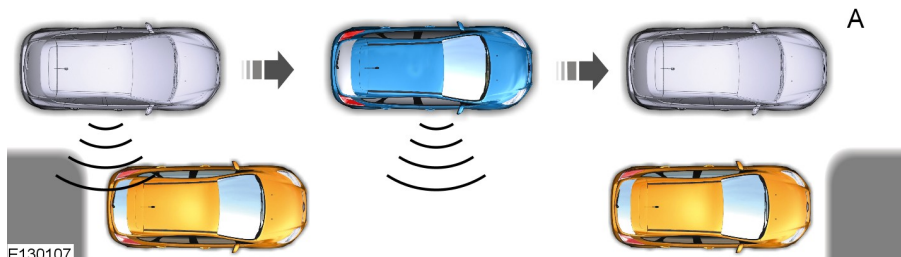

Примечание: Отключить звуковой сигнал можно через информационный дисплей. См. **Персональные настройки** (стр. 83).

При обнаружении требуемого пространства раздается звуковой сигнал информационно-развлекательный дисплей. В ходе парковки автомобиля следуйте инструкциям информационно-развлекательного дисплея.

Примечание: Стрелки и рисунки на дисплее показывают, с какой стороны автомобиля система производит парковку. На дисплее также появится подсказка, когда включить передачу заднего хода.

Замедлите движения и остановитесь приблизительно в положении **A**, после чего выполняйте инструкции системы.

Системы помощи при парковке



E130108

ПРЕДУПРЕЖДЕНИЕ

 Вам потребуется взять управление автомобилем полностью на себя при превышении скорости 6 миль/ч (10 км/ч), т. к. при этом система отключается.

Осторожно направьте автомобиль назад, используя для управления им педали акселератора и тормоза. Раздастся предупреждающий звуковой сигнал системы помощи при парковке. Если звучит непрерывный звуковой сигнал, остановите автомобиль.

Вы можете взять на себя управление маневром, взяв рулевое колесо. При появлении на дисплее сообщения нажмите на выключатель системы активной помощи при парковке для возобновления работы системы. См. **Быстрый обзор** (стр. 12).

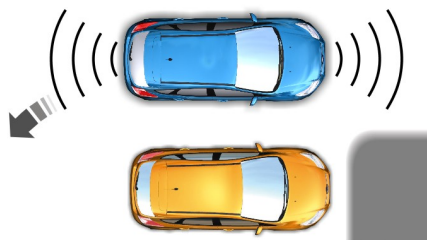

Переместите автомобиль вперед. Если звучит непрерывный звуковой сигнал, остановите автомобиль.

После завершения маневра при помощи системы на дисплее появляется соответствующее сообщение.



КАМЕРА ЗАДНЕГО ВИДА - В КОМПЛЕКТАЦИЮ АВТОМОБИЛЯ ВХОДИТ: ВИДЕОКАМЕРА СИСТЕМЫ ПОМОЩИ ПРИ ПАРКОВКЕ (ПРИ НАЛИЧИИ)

ПРЕДУПРЕЖДЕНИЯ

-  Работа камеры может зависеть от температуры наружного воздуха, состояния автомобиля и дороги.
-  Расстояния, отображаемые на дисплее, могут отличаться от фактических расстояний.
-  Не помещайте напротив камеры никакие предметы.

Камера находится на задней поднимающейся двери рядом с ручкой.



E147796

Системы помощи при парковке

Включение камеры заднего вида

Линии показывают расстояние от внешнего края передней шины плюс 51 мм (2 дюйма) и от заднего бампера.

ПРЕДУПРЕЖДЕНИЕ



Камера может не обнаружить объекты, находящиеся близко к автомобилю.

Включите зажигание и аудиоблок.

Нажмите на выключатель системы помощи при парковке на панели приборов или переведите рычаг переключения передач в положение заднего хода.

На экране появится изображение.

При включении системы загорается лампа в выключателе.

Корректная работа камеры может быть нарушена в следующих условиях:

- Темные зоны.
- Интенсивный свет.
- Быстрый рост или уменьшение наружной температуры.
- Намокание камеры, например, под действием дождя или высокой влажности.
- Блокировка поля обзора камеры, например, грязью.

Использование дисплея

ПРЕДУПРЕЖДЕНИЯ



Препятствия, расположенные выше камеры, не отображаются. Если необходимо, осмотрите участок позади автомобиля.



Отметки служат только для справки; они рассчитываются, исходя из предположения, что автомобиль максимально загружен и находится на ровной горизонтальной поверхности.

Системы помощи при парковке

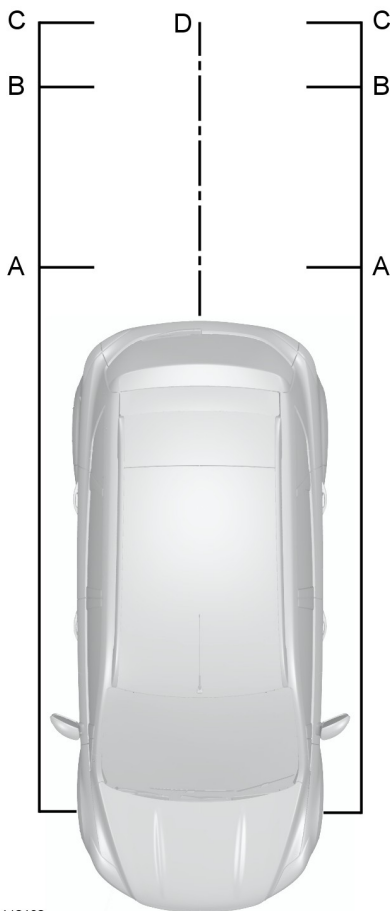

E142132

- A Красного цвета — до расстояния 0,3 м (12 дюймов)
- B Желтого цвета — при расстоянии 0,3-0,6 м (12-24 дюйма)

- C Зеленого цвета — при расстоянии 0,6-0,9 м (24-35 дюймов)
- D Черный — ось предполагаемой траектории движения автомобиля

Примечание: Расстояние, при котором отображается линия зеленого цвета, увеличено с 0,9 м (35 дюймов) до 3,2 м (126 дюймов).

Примечание: При заднем ходе автомобиля с прицелом линии на экране не показываются. Камера показывает направление движения автомобиля, а не прицепа.

Выключение камеры заднего вида

Примечание: Система выключится автоматически, когда скорость автомобиля достигнет приблизительно 7 миль/ч (12 км/ч).

Нажмите функциональную кнопку 4. За сведениями о расположении элементов: См. **Аудиосистема** (стр. 257).

Автомобили с системой помощи при парковке

На дисплее также отобразится цветная отметка расстояния. Это обозначение расстояния от заднего бампера до обнаруженного препятствия.

Цвета несут следующую информацию:

- Зеленый — при расстоянии 0,6-1,8 м (24-71 дюйма).
- Желтый — при расстоянии 0,3-0,6 м (12-24 дюйма).
- Красный — при расстоянии не более 0,3 м (12 дюймов).

Управление скоростью

ПРИНЦИПЫ РАБОТЫ

Круиз-контроль позволяет вам поддерживать заданную скорость без необходимости удерживать ногу на педали акселератора.

ИСПОЛЬЗОВАНИЕ СИСТЕМЫ КРУИЗ-КОНТРОЛЯ

ПРЕДУПРЕЖДЕНИЯ



Системой круиз-контроля не следует пользоваться при движении в интенсивном транспортном потоке, на извилистых или скользких дорогах. Это может привести к потере контроля над автомобилем, серьезным травмам или смерти.



При движении автомобиля на спуске его скорость может превысить значение, занесенное в память системы круиз-контроля. Круиз-контроль не задействует тормозную систему автомобиля. Переключите передачу на более низкую, чтобы система могла поддерживать установленную скорость. Невыполнение этого требования может привести к потере контроля над автомобилем, серьезным травмам или смерти.

Примечание: Система круиз-контроля отключается, когда при движении вверх по склону скорость автомобиля снижается более 10 миль/ч (16 км/ч) от установленной скорости.



E166821

Кнопки управления системой круиз-контроля располагаются на рулевом колесе.

Включение системы круиз-контроля

Нажмите и отпустите кнопку **ON** (Вкл.).



Индикатор отобразится на щитке приборов.

Установка скорости

1. Выполните ускорение до желаемой скорости.
2. Нажмите и отпустите кнопку **SET+**.
3. Уберите ногу с педали акселератора.

Управление скоростью

Изменение значения установленной скорости

- Нажмите и удерживайте кнопку **SET+** или **SET-**. Отпустите кнопку регулирования при достижении желаемой скорости.
- Нажмите и отпустите кнопку **SET+** или **SET-**. Величина установленной скорости будет изменяться с шагом приблизительно 1 миль/ч (2 км/ч).
- Нажмите на педаль акселератора или тормоза, когда будет достигнута желаемая скорость. Нажмите и отпустите кнопку **SET+**.

Отмена режима движения с установленной скоростью

Потяните на себя **CAN** и отпустите, или нажмите на педаль тормоза. Система не сотрет установленную скорость.

Восстановление режима движения с установленной скоростью

Потяните на себя **RES** и отпустите.

Выключение системы круиз-контроля

Примечание: При отключении системы установленная скорость будет стерта.

Нажмите и отпустите кнопку **OFF** или выключите зажигание.

ИСПОЛЬЗОВАНИЕ СИСТЕМЫ АДАПТИВНОГО КРУИЗ-КОНТРОЛЯ (при наличии)

ПРЕДУПРЕЖДЕНИЯ



Система не предупреждает водителя о возможности столкновения и не помогает его избежать. Вам необходимо предпринять действия, если данная система не обнаруживает впереди идущий автомобиль.



При использовании данной системы вы несете ответственность за сохранение правильной дистанции и скорости. Всегда обращайтесь внимание на условия движения и вмешивайтесь, когда система не поддерживает требуемую скорость или дистанцию.



Система не снимает с водителя обязательств быть внимательным и осторожным за рулем.



Система не обеспечивает торможение перед медленно движущимися или неподвижными автомобилями, пешеходами, предметами на дороге и автомобилями, движущимися навстречу или на пересечении.



Не пользуйтесь системой в условиях плохой видимости, особенно в туман, при сильном ливне, во время снегопада.



Не пользуйтесь системой при движении по обледенелым или скользким покрытиям дорог.



Не используйте систему при въезде на скоростную магистраль или при съезде с нее.

Управление скоростью

Примечание: Используйте систему только при благоприятных условиях, например, при движении по автомагистралям и основным дорогам с относительно спокойной дорожной обстановкой.

Примечание: Датчик радар имеет ограниченную рабочую зону. В некоторых случаях он может обнаружить не тот автомобиль, который можно было ожидать, а в других случаях он может вообще не обнаружить автомобиль, едущий перед вами.

Примечание: При включении системы возможны необычные звуки во время автоматического торможения. Это - признак нормальной работы системы автоматического торможения.

Примечание: Старайтесь, чтобы на переднюю панель автомобиля не попадала грязь или металлические предметы. Это включает передние протекторы автомобиля и дополнительное освещение, которые могут помешать работе датчика.

Система разработана, чтобы помочь вам сохранять дистанцию до впереди идущего автомобиля. Если впереди нет автомобиля, система будет поддерживать заданную скорость. Система предназначена для повышения управляемости автомобилем в режиме движения за другими автомобилями, движущимися в том же направлении и по той же полосе движения.

Система использует сигналы, поступающие от датчика радар, излучения которого направлены по курсу движения вашего автомобиля. Система определяет любой следующий впереди автомобиль, если он находится в зоне действия радар.

Датчик радар установлен за решеткой радиатора.

Возможные проблемы с системой обнаружения препятствия

A

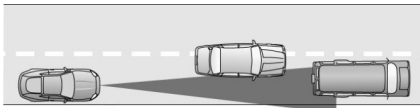

B

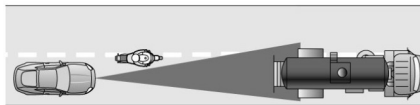

C

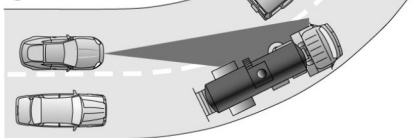

E71621

Проблемы с обнаружением следующего впереди автомобиля могут возникнуть в следующих случаях:

Управление скоростью

- Если вы приближаетесь к автомобилю, который только частично движется по вашей полосе движения, он может быть обнаружен, как только полностью окажется на вашей полосе (A). Мотоциклисты могут быть обнаружены слишком поздно, или вообще могут быть не обнаружены. (B)
- С автомобилями, движущимися перед вами при вхождении в поворот или выходе из него (C). Луч радара не может отслеживать крутые повороты и виражи дороги.

В подобных случаях система реагирует с опозданием или непредусмотренным образом. Водитель не должен терять бдительности, чтобы своевременно реагировать на изменение дорожной ситуации.

Автоматическое торможение

ПРЕДУПРЕЖДЕНИЯ

 После предупреждения вам следует предпринять немедленные действия, поскольку система адаптивного круиз-контроля не может самостоятельно обеспечить безопасную дистанцию до движущегося впереди автомобиля.

 В некоторых случаях предупреждение может не поступить или поступить с опозданием. При необходимости следует всегда нажимать педаль тормоза.

 Система не будет автоматически замедлять движение автомобиля до полной остановки в режиме движения за идущим впереди автомобилем.

Если необходимо, система выполняет автоматическое торможение, чтобы поддерживать безопасную дистанцию до автомобиля, который она обнаружила по курсу движения. Чтобы обеспечить плавность и комфортность движения, усилие автоматического торможения не превышает 30 % от усилия торможения, осуществляемого после нажатия водителем педали тормоза. Если требуется более активное торможение, а водитель не предпринимает никаких действий, то подается предупреждающий сигнал, а на дисплее появляется соответствующая пиктограмма.

Использование системы

Для управления системой используйте кнопки на рулевом колесе.

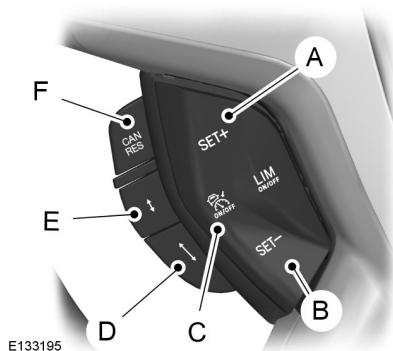

E133195

- A Установить увеличение скорости
- B Установить снижение скорости
- C Вкл./выкл.
- D Увеличение дистанции

Управление скоростью

- E Уменьшение дистанции
- F Отмена и восстановление режима стабилизации скорости

Включение системы

Нажмите кнопку C. Система перейдет в режим ожидания.

Установка скорости

Примечание: Система должна находиться в режиме ожидания.

Нажмите кнопку A или кнопку B для выбора требуемой скорости движения. Скорость, значение которой выведено на дисплей, будет установлено и запомнено.

Изменение значения установленной скорости

Примечание: Скорость автомобиля может повышаться или понижаться с шагом в 5 миль/ч или 5 км/ч в зависимости от используемых в вашем автомобиле единиц измерения.

Примечание: Если система не реагирует на эти изменения, то причиной может быть малое расстояние до следующего увеличения скорости недопустимо.

Нажмите кнопку A для увеличения или кнопку B для уменьшения заданной скорости до тех пор, пока на информационном дисплее не отобразится требуемая скорость движения. Скорость автомобиля постепенно изменится до заданной.

Настройка дистанции

Примечание: Задавая дистанцию, выполняйте требования Правил дорожного движения.

Примечание: Параметры дистанции зависят от времени, поэтому дистанция будет корректироваться автоматически в соответствии со скоростью. Например, дистанция, соответствующая четырем полосам, эквивалентна 1,8 секунды. Это значит, что если автомобиль движется со скоростью 62 мили/ч (100 км/ч), между ним и впереди движущимся автомобилем будет поддерживаться дистанция в 164 фута (50 метров).

Примечание: При кратковременном нажатии педали акселератора, например, при обгоне, система будет временно отключена. Система повторно включится, когда вы отпустите педаль акселератора. На дисплее будет отображено сообщение.

Примечание: Заданная дистанция будет оставаться неизменной при каждом включении зажигания.

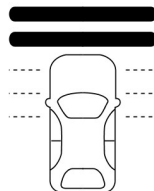

E82311

Возможны различные настройки дистанции между вашим и следующим впереди автомобилем. Эти настройки представлены горизонтальными полосами, отображенными на информационном дисплее. Выбор одной полосы предполагает наименьшую дистанцию, а выбор всех полос предполагает наибольшую дистанцию. Полосы изображаются контуром, если система находится в режиме ожидания, а при активном состоянии системы полосы становятся сплошными.

Управление скоростью

Когда система не может обнаружить впереди едущий автомобиль, вы увидите только свой автомобиль на информационном дисплее под полосами. Система поддерживает заданную скорость, если это возможно с учетом фактических условий. Система также поддерживает заданную дистанцию и отображает это на информационном дисплее.

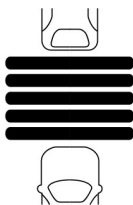

E82312

Когда система обнаруживает движущийся впереди автомобиль, он будет отображаться над горизонтальными полосами.

Это режим следования за другим автомобилем. Система будет ускорять или замедлять ваш автомобиль, пытаясь поддерживать заданную дистанцию. Заданная дистанция будет определять режимы ускорений системы.

Потяните на себя переключатель E для уменьшения заданной дистанции или переключатель D для увеличения дистанции. Количество полос на информационном дисплее отображает заданную дистанцию.

Примечание: Рекомендуемая дистанция: четыре полосы.

Режим ожидания

Примечание: Вы отключите систему, если переместите рычаг выбора передач коробки передач в нейтральное положение или нажмете педаль сцепления или педаль акселератора в течение длительного периода времени.

Для отключения системы нажмите педаль тормоза или отожмите на себя переключатель F. Система переходит в режим ожидания, что дает вам возможность управлять автомобилем в ручном режиме. Память сохраняет настройки заданной скорости и дистанции.

Для возобновления работы системы повторно потяните на себя переключатель F. Если позволяют условия движения, то система возобновит работу с ранее заданной скоростью движения и дистанцией.

Выключение системы

Нажмите кнопку C.

Примечание: Это действие стирает сохраненную заданную скорость.

Автоматическое выключение системы

Примечание: Если частота вращения коленчатого вала двигателя будет слишком низкой, это будет отображаться в виде сообщения на дисплее. Сообщение будет советовать вам переключиться на пониженную передачу (только механическая коробка передач). Если вы не выполните эту рекомендацию, система будет автоматически отключена.

Примечание: Система не будет работать, если выключена система контроля тягового усилия.

Управление скоростью

Работа данной системы зависит от работы других различных систем, например, антиблокировочной тормозной системы и электронной системы динамической стабилизации. При неисправности системы безопасности или ее реакции на чрезвычайную ситуацию, система автоматически выключается.

Вы услышите звуковой сигнал, а на дисплее будет отображаться ответственное сообщение. Вам следует вмешаться в управление и самостоятельно поддерживать безопасную скорость и дистанцию до движущегося впереди автомобиля.

Автоматическое выключение может произойти в следующих случаях.

- Скорость вашего автомобиля ниже приблизительно 17 миль/ч (25 км/ч).
- Шины теряют сцепление с дорогой.
- Перегреваются тормоза, например, при движении по горным или холмистым дорогам.
- Слишком низкая частота вращения коленчатого вала двигателя.
- Датчик радара загрязнен или закрыт каким-либо объектом.
- Произошло включение стояночного тормоза.

Функция предупреждения об опасном сближении

ПРЕДУПРЕЖДЕНИЯ

 Не дожидайтесь подачи сигнала о возможном столкновении. Даже если вы пользуетесь данной системой, вы полностью отвечаете за поддержание безопасной дистанции до едущего впереди автомобиля, и всегда должны двигаться с безопасной скоростью.

ПРЕДУПРЕЖДЕНИЯ

 Система реагирует только на движущиеся впереди вас в одном направлении автомобили и не реагирует на медленно движущиеся или неподвижные автомобили.

 Водите автомобиль таким образом, чтобы предупреждающий о возможном столкновении сигнал не подавался слишком часто. Система предупреждения о возможном столкновении является средством экстренной помощи.

 Предупреждения могут не подаваться, подаваться с задержкой или подаваться ложно из-за возможных проблем с системой обнаружения препятствий. См. **Принципы работы** (стр. 167).

Примечание: Система помощи при экстренном торможении снижает скорость соударения, только если вы затормозите сразу же после подачи предупреждающего сигнала.

Примечание: Если вы нажмете на педаль тормоза достаточно быстро, вы сможете обеспечить полное торможение. Это не зависит от того, с какой силой вы нажмете на педаль.

Примечание: Система помощи при экстренном торможении подготавливает тормозную систему к резкому торможению мягким подтормаживанием. Вы можете почувствовать небольшой рывок.

Примечание: Предупреждение об аварии произойдет только при включенной системе. Система помощи при экстренном торможении всегда включена, и вы не сможете ее отключить.

Управление скоростью

Примечание: Вы можете использовать систему как с включенной системой адаптивного круиз-контроля, так и с выключенной.

Примечание: Система предупреждения о возможном столкновении использует тот же радар, что и адаптивная система круиз-контроля, поэтому для обеих систем справедливы общие ограничения. См. **Принципы работы** (стр. 167).

Система разработана в помощь вам для предупреждения о риске столкновения с впереди движущимся автомобилем.

Она подает предупреждающий звуковой сигнал и выводит на дисплей визуальное предупреждение.

Система помощи при экстренном торможении включена для обеспечения максимальной эффективности работы тормозов. Она призвана уменьшить последствия столкновения с идущим впереди автомобилем.

Включение и выключение системы

Включение и выключение системы осуществляется с помощью информационного дисплея. См. **Общая информация** (стр. 78).

Примечание: При выключении системы предупреждающий сигнал на информационном дисплее не выключается. См. **Сигнализаторы и индикаторы** (стр. 73).

Примечание: Состояние системы и ее настройки остаются неизменными при каждом включении зажигания.

Регулировка чувствительности предупреждающего сигнала

Позволяет задать степень заблаговременности оповещения системой об опасности. Вы можете настроить чувствительность с помощью кнопок на рулевом колесе. См. **Общая информация** (стр. 78).

Системы помощи водителю

ОГРАНИЧИТЕЛЬ СКОРОСТИ

Принцип работы

ПРЕДУПРЕЖДЕНИЕ



При движении автомобиля на спуске его скорость может превысить значение, занесенное в память системы круиз-контроля. При этом тормоза не задействуются, однако система выдает предупреждение.

Эта система дает вам возможность задать предельно допустимую скорость движения автомобиля. Заданная скорость будет реальной максимальной скоростью вашего автомобиля, но с возможностью ее превышения в случае необходимости.

Использование системы

Примечание: В течение короткого времени заданную скорость, если это необходимо, можно намеренно превысить, например, при обгоне.

Система управляется с помощью органов управления, расположенных на рулевом колесе.



E133198

- A Установить увеличение скорости
- B Вкл./выкл.
- C Установить снижение скорости
- D Отмена и восстановление режима стабилизации скорости

Включение и выключение системы

Нажмите кнопку B. На информационном дисплее отобразиться подсказка о необходимости выставить значение скорости.

Установка ограничения скорости

Для изменения заданной максимальной скорости используйте переключатели системы круиз-контроля.

Чтобы выбрать нужную вам максимальную скорость, нажмите переключатель A или C. Скорость, значение которой выведено на дисплей, будет установлено и запомнено.

Системы помощи водителю

Чтобы выключить ограничитель и перевести его в режим готовности, потяните переключатель D. На информационном дисплее отобразится подтверждение отключения заданной скорости, отобразив значение заданной скорости перечеркнутым.

Чтобы возобновить работу ограничителя, снова потяните переключатель D. На информационном дисплее отобразится подтверждение включения заданной скорости, снова отобразив на экране значение заданной скорости.

Умышленное превышение заданного ограничения скорости

Для временного отключения системы нажмите педаль акселератора до упора. Повторное включение системы произойдет тогда, когда скорость вашего автомобиля опустится ниже заданной скорости.

Предупреждающие сигналы системы

Если превышение заданной скорости было непреднамеренным, значение скорости появится на информационном дисплее и прозвучит звуковой предупреждающий сигнал.

Если превышение заданной скорости было намеренным, значение скорости будет отображено на информационном дисплее.

ПРЕДУПРЕЖДЕНИЕ ВОДИТЕЛЯ (при наличии)

Принцип работы

ПРЕДУПРЕЖДЕНИЯ



Система не снимает с водителя обязательств быть внимательным и осторожным за рулем.

ПРЕДУПРЕЖДЕНИЯ



Водитель должен непрерывно контролировать автомобиль и систему и, если необходимо, вмешиваться в ее работу.



Если датчик заблокирован, то система может не работать.



Регулярно отдыхайте и не дожидайтесь, когда система выдаст предупреждение о вашем утомлении.



Останавливайтесь на отдых только там, где это безопасно.



В некоторых случаях стиль вождения и поведение могут привести к выдаче системой предупреждения, даже если вы не чувствуете себя уставшим.



Система может не работать при низких температурах и прочих сложных погодных условиях. На датчик могут влиять дождь, снег, брызги и высокая контрастность освещения.



Если датчик не может отслеживать разметку на проезжей части, то система не будет работать.



Система может не работать на участках, где ведутся дорожные работы.



Система может не работать на дорогах с крутыми поворотами или узкими полосами движения.



Не ремонтируйте ветровое стекло непосредственно вблизи датчика.



Система может не работать, если конструкция подвески автомобиля не соответствует требованиям компании Ford.

Системы помощи водителю

Примечание: *Ветровое стекло следует очищать от следов птичьего помета, насекомых, снега и льда.*

Примечание: *Система помогает вам при движении по скоростным автомагистралям.*

Примечание: *Система вычисляет уровень бдительности при скоростях автомобиля свыше 40 миль/ч (65 км/ч).*

Система автоматически следит за вашим водительским поведением.

Система предназначена для подачи предупреждающих сигналов в тех случаях, когда определяет ваше состояние сонливости или ухудшение вашей техники вождения.

Использование предупреждений водителю

Включение и выключение системы

Примечание: *Система остается включенной или выключенной в зависимости от последней настройки.*

Для включения системы используйте информационный дисплей. См.

Информационные дисплеи (стр. 78).

После включения система вычисляет степень бдительности водителя на основе водительского поведения по отношению к разметке на проезжей части и других факторов.

Предупреждающие сигналы системы

Примечание: *Система не выдает предупреждения, если скорость не превышает 40 миль/ч (65 км/ч).*

Система предупреждения действует в два этапа:

1. Временное предупреждение выдается как рекомендация отдохнуть. Это сообщение появляется лишь на короткое время.
2. Если вы не отдохнули, и система замечает ухудшение техники вашего вождения, она будет выдавать дальнейшие предупреждения. Оно будет оставаться на информационном дисплее, пока вы не удалите его. См. **Информационные сообщения** (стр. 84).

Чтобы удалить данное сообщение, требуется нажать кнопку **OK** на органе управления, расположенном на рулевом колесе.

Дисплей системы

Когда система функционирует автоматически в фоновом режиме, предупреждения выдаются только когда требуется. Информационный дисплей позволяет просмотреть состояние в любой момент времени. См. **Общая информация** (стр. 78).

Степень бдительности представлена как цветная полоса с шестью ступенями.



E131358

Степень бодрствования в порядке, отдых не требуется.

Системы помощи водителю



E131359

Степень бдительности критическая, указывает на необходимость отдыха, как только появится безопасная возможность.

Полоса состояния движется слева направо по мере уменьшения вычисленной степени бодрствования. Когда ползунок приближается к значку отдыха, а цвет меняется с зеленого на желтый, необходимо остановиться на отдых.

- Зеленый: отдых не требуется.
- Желтый: первое (временное) предупреждение.
- Красный: второе предупреждение.

Ваш уровень бдительности будет показан в сером цвете, если:

- датчик камеры не может отследить дорожную разметку
- скорость вашего автомобиля ниже приблизительно 40 миль/ч (65 км/ч).

Переустановка параметров системы

Вы можете переустановить параметры системы следующими способами:

- выключением и включением системы зажигания
- остановкой автомобиля и последующим открытием и закрытием двери водителя.

СИСТЕМА УДЕРЖАНИЯ ПОЛОСЫ ДВИЖЕНИЯ (ПРИ НАЛИЧИИ)

Предупреждающие сигналы системы контроля за соблюдением дорожной разметки

Принцип работы

ПРЕДУПРЕЖДЕНИЯ



Система не снимает с водителя обязательств быть внимательным и осторожным за рулем.



Водитель должен непрерывно контролировать автомобиль и систему и, если необходимо, вмешиваться в ее работу.



Если датчик заблокирован, то система может не работать.



Датчик может некорректно распознавать дорожную разметку, как и другие объекты. Это может стать причиной подачи ложных предупреждающих сигналов или неподачи предупреждающих сигналов.



Система может не работать при низких температурах и прочих сложных погодных условиях. На датчик могут влиять дождь, снег, брызги и высокая контрастность освещения.



Если датчик не может отслеживать разметку на проезжей части, то система не будет работать.



Система может не работать на участках, где ведутся дорожные работы.



Система может не работать на дорогах с крутыми поворотами или узкими полосами движения.

Системы помощи водителю

ПРЕДУПРЕЖДЕНИЯ

 Не ремонтируйте ветровое стекло непосредственно вблизи датчика.

 Система может не работать, если конструкция подвески автомобиля не соответствует требованиям компании Ford.

Примечание: Ветровое стекло следует очищать от следов птичьего помета, насекомых, снега и льда.

Примечание: Система может помочь вам при движении по скоростным автомагистралям.

Примечание: Система может не сработать в режиме резкого торможения или ускорения, а также при намеренных управляющих действиях водителя рулевым колесом.

Примечание: Система будет работать при отслеживании как минимум одной полосы разметки.

Примечание: Система работает только на скоростях движения выше приблизительно 40 миль/ч (65 км/ч).

Датчик расположен за внутренним зеркалом. Он постоянно отслеживает условия движения с целью предупреждения вас о ненамеренном выходе за полосу движения на высокой скорости.

Система автоматически опознает и отслеживает разметку полос движения. Если ваш автомобиль самопроизвольно уходит в сторону линий дорожной разметки, на информационном дисплее отобразится предупреждающее сообщение. Помимо этого водитель оповещается через вибрацию руля.

Использование сигналов системы контроля за соблюдением дорожной разметки.

Включение и выключение системы

Примечание: При выключении системы предупреждающий сигнал на информационном дисплее не выключается. См. **Сигнализаторы и индикаторы** (стр. 73).

Примечание: Состояние системы и ее настройки сохраняются после включения и выключения зажигания.



E132099

Включение и выключение системы осуществляется с помощью кнопки на рукоятке указателя поворотов.

Нажмите на кнопку дважды, чтобы включить систему. Для выключения системы нажмите на кнопку один раз.

Настройка уровня вибрации руля

В системе предусмотрено три уровня вибрации, которые можно выбрать с помощью информационного дисплея. См. **Общая информация** (стр. 78).

Настройка чувствительности системы

Вы можете настроить скорость реакции системы для предупреждения об опасных ситуациях. Система имеет три уровня чувствительности, которые можно выбрать с помощью информационного дисплея. См. **Общая информация** (стр. 78).

Системы помощи водителю

Предупреждающие сигналы системы



E132651

Дорожная разметка показана с обеих сторон изображения автомобиля.

Дорожная разметка имеет следующую цветовую кодировку:

- Зеленый — Система готова предупредить вас о ненамеренном выходе за границы полосы движения.
- Красный — автомобиль приближается к распознанной границе полосы. Следует предпринять немедленные действия для изменения положения автомобиля.
- Серый — Распознавание разметки с соответственной стороны приостановлено.

Примеры ситуаций, при которых граница полосы может быть неактивной:

- Датчик не может распознать дорожную разметку.
- при включении указателя поворота в соответствующую сторону;
- при выполнении управляющего действия рулевым колесом, быстрым ускорении или резком торможении;

- при превышении рабочего диапазона по скорости;
- при вмешательстве антиблокировочной системы тормозов или системы поддержания устойчивости;
- Полоса движения слишком узкая.

Если указатели разметки на дисплее становятся красными или вы чувствуете вибрацию рулевого колеса, следует предпринять немедленные действия, чтобы выровнять положение автомобиля. Незамедлительно устранили нежелательный снос с полосы.

Система помощи для удержания полосы движения

Включение и выключение системы

Примечание: Система не включается автоматически при каждом включении зажигания.

Примечание: При включении системы автоматически включается система предупреждения об уходе с полосы движения.



E132099

Включение и выключение системы осуществляется с помощью кнопки на рукоятке указателя поворотов.

Для включения системы нажмите кнопку трижды. Для выключения системы нажмите кнопку еще раз.

Системы помощи водителю

Настройка чувствительности системы

Вы можете настроить скорость реакции системы для вмешательства в опасных ситуациях. Система имеет три уровня чувствительности, которые можно выбрать с помощью информационного дисплея. См. **Общая информация** (стр. 78).

Предупреждающие сигналы системы



E132651

Дорожная разметка показана с обеих сторон изображения автомобиля.

Дорожная разметка имеет следующую цветовую кодировку:

- Зеленый — Система готова предупредить вас о ненамеренном выходе за границы полосы движения.
- Желтый: система выполнит автоматическую корректировку положения рулевого колеса для выравнивания траектории движения автомобиля и возврата на полосу движения, с которой выполнен непреднамеренный уход.
- Красный — автомобиль приближается к распознанной границе полосы. Предупреждающий сигнал будет подаваться через рулевое колесо в виде его вибрации. Следует предпринять немедленные действия для изменения положения автомобиля.

Примеры ситуаций, при которых граница полосы может быть неактивной:

- Датчик не может распознать дорожную разметку.
- при включении указателя поворота в соответствующую сторону;
- при выполнении управляющего действия рулевым колесом, быстром ускорении или резком торможении;
- при превышении рабочего диапазона по скорости;
- при вмешательстве антиблокировочной системы тормозов или системы поддержания устойчивости;
- Полоса движения слишком узкая.

Примечание: Система может быть заблокирована в любой момент путем поворота рулевого колеса.

Системы помощи водителю

СИСТЕМА ИНФОРМАЦИИ НА УЧАСТКАХ ПЛОХОЙ ОБЗОРНОСТИ (при наличии)

Информационная система непросматриваемой зоны

ПРЕДУПРЕЖДЕНИЯ



Система не предотвратит аварию или столкновение с другими автомобилями или объектами. Она предназначена для предупреждения и помощи водителю в определении автомобилей, находящихся в непросматриваемых зонах. Система не служит для обнаружения препятствий, пешеходов, мотоциклистов или велосипедистов.



При использовании системы следует также смотреть в зеркала заднего вида или через плечо перед сменой полосы движения. Необходимо использовать систему лишь в качестве вспомогательного средства. Будьте так же внимательны при вождении.

Данная система представляет собой удобную функцию, которая помогает водителю определить автомобили, вошедшие в непросматриваемые с вашего места зоны (А). Зона обнаружения простирается по обеим сторонам автомобиля от наружных зеркал назад примерно на 10 футов (3 метра) дальше заднего бампера. Система предназначена для подачи предупреждающих сигналов при вхождении других автомобилей в непросматриваемые зоны.

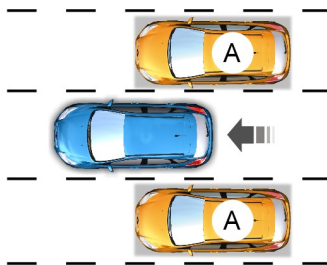

E124788

Использование системы

Система отображает предупреждающий сигнал желтого цвета на внешних зеркалах. При снижении освещенности он затемняется.



E124736

Примечание: Оба предупреждающих индикатора при включении зажигания загораются на короткое время, чтобы подтвердить работоспособность системы.

Примечание: Если автомобиль оснащен автоматической коробкой передач, система работает только при перемещении рычага селектора коробки передач в положение спортивного режима, нормальное или нейтральное положение.

Система работает только при превышении автомобилем 6 миль/ч (10 км/ч). При включении передачи заднего хода система временно перестает работать.

Системы помощи водителю

Обнаружение системой и предупреждения

ПРЕДУПРЕЖДЕНИЯ



Не размещайте в зоне нахождения датчиков посторонние предметы, в частности, не приклеивайте стикеры.



Ремонтные работы, выполняемые на этих участках с использованием шпатлёвки, ухудшат качество работы системы.

Система предназначена для подачи предупреждающих сигналов, если автомобили входят в непросматриваемую зону сзади или со стороны. Проезжающие мимо автомобили или входящие спереди в непросматриваемую зону автомобиля вызывают срабатывание системы, если они остались в ней в течение непродолжительного времени.

Примечание: Автомобили, быстро проходящие непросматриваемую зону (обычно менее 2 секунд), не вызывают срабатывание системы.

Система включает в себя два датчика радара, каждый из которых расположен позади задних колес за бамперами.

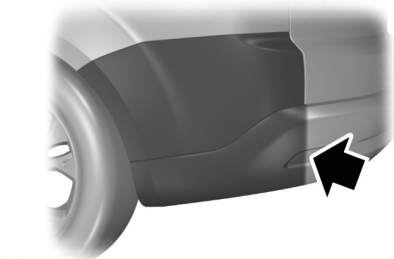

E124741

Ограничения при обнаружении

Возможны ситуации, в которых система не сможет обнаружить входящие и выходящие из непросматриваемой зоны автомобили.

В частности, возможны следующие причины:

- Мусор скапливается на панелях заднего бампера в области датчиков.
- Определенные маневры автомобилей, входящих и выходящих из непросматриваемой зоны.
- Автомобили, проходящие мимо непросматриваемой зоны на высокой скорости.
- Сложные погодные условия.
- Несколько автомобилей, проходящих непросматриваемую зону, которые следуют один за другим на близком расстоянии.

Ложные предупреждающие сигналы

Примечание: Ложные сигналы тревоги – это временное самоустраняющее явление.

Возможны ситуации, в которых система будет подавать предупреждающие сигналы при отсутствии автомобилей в непросматриваемых зонах.

Ситуации, в которых могут быть выданы ложные сигналы тревоги:

- Наличие разделительных дорожных конструкций.
- Бетонные ограждения на автомагистрали.
- Зоны строительства.
- Выполнение резкого поворота вокруг угла здания.

Системы помощи водителю

- Кустарники и деревья.
- Остановка, при которой сзади слишком близко находится другой автомобиль.

Выключение и включение системы

Включение и выключение системы осуществляется с помощью информационного дисплея. См. **Информационные дисплеи** (стр. 78).

При отключении системы предупреждающие сигналы не поступают. На щитке приборов будет загораться предупреждающий сигнал. См. **Сигнализаторы и индикаторы** (стр. 73).

Примечание: Состояние системы останется неизменным, до изменения его вручную.

Ошибки при обнаружении

Примечание: На наружном зеркале не будет загораться предупреждающий сигнал.

Если система обнаруживает неисправность одного из датчиков, на щитке приборов загорается и остается включенным предупреждающий сигнал. На дисплее отображается сообщение, подтверждающее неисправность и указывающее, какой из датчиков неисправен.

Блокировка датчика

ПРЕДУПРЕЖДЕНИЯ



Перед тем как система обнаружит, что датчик заблокирован, и выдаст предупреждение, количество пропущенных ею препятствий возрастет.



Способность датчиков к выявлению автомобилей может нарушиться в сильный дождь или в присутствии искажающих помех.

Примечание: Участки заднего бампера в зоне установки датчиков требуются очищать от снега, грязи и льда.

При блокировании датчика работа системы может нарушиться. Может отобразиться сообщение заблокированного датчика.

Система автоматически возвращается к нормальному функционированию при соблюдении одного из следующих условий.

- Два других автомобиля обнаружены с обеих сторон.
- Выключение и включение системы зажигания.

Если датчик будет заблокирован после того, как была выключена и включена система зажигания, система снова определит блокировку и подаст предупреждающий сигнал.

Ложные предупреждающие сигналы при буксировке прицепа

Если автомобиль снабжен модулем буксировки прицепа, одобренным Ford, система распознает подсоединение прицепа и отключается. На информационном дисплее появится подтверждающее сообщение. См. **Информационные сообщения** (стр. 84). На щитке приборов будет загораться предупреждающий сигнал. См. **Сигнализаторы и индикаторы** (стр. 73).

Примечание: Система может не распознавать подсоединенный прицеп надлежащим образом, если автомобиль снабжен модулем буксировки прицепа, не одобренным Ford. Выключите систему, чтобы не выдавались ложные сигналы тревоги. См. **Информационные дисплеи** (стр. 78).

Системы помощи водителю

СИСТЕМА РАСПОЗНАВАНИЯ ДОРОЖНЫХ ЗНАКОВ

Принцип работы

ПРЕДУПРЕЖДЕНИЯ



Система не снимает с водителя обязательств быть внимательным и осторожным за рулем.



Водитель должен непрерывно контролировать автомобиль и систему и, если необходимо, вмешиваться в ее работу.



Если датчик заблокирован, то система может не работать.

Примечание: Система может не работать при низких температурах и прочих сложных погодных условиях. На правильную работу датчика могут влиять дождь, снег, брызги и высокая контрастность освещения.

Примечание: Не ремонтируйте ветровое стекло непосредственно вблизи датчика.

Примечание: Система может не работать, если конструкция подвески автомобиля не соответствует требованиям компании Ford.

Примечание: При замене ламп фар всегда следует использовать фирменные запасные части Ford. В случае использования ламп других производителей возможно снижение эффективности системы.

Примечание: Ветровое стекло следует очищать от следов птичьего помета, насекомых, снега и льда.

Примечание: Система может не распознать все дорожные знаки или распознать их неправильно.

Примечание: Система способна автоматически распознавать дорожные знаки, соответствующие Венской конвенции о дорожном движении.

Примечание: Данные о дорожных знаках, предоставляемые навигационной системой, содержат информацию, объединенную с данными, содержащимися в релизе носителя данных.

За внутренним зеркалом заднего вида устанавливается датчик. Система постоянно отслеживает дорожные знаки, сообщая о текущем ограничении скорости и правилах обгона.

Система автоматически распознает следующие распознаваемые дорожные знаки.

- Знаки ограничения скорости.
- Знаки запрещения обгона.
- Знаки отмены ограничения скорости.

Когда система распознает дорожный знак, он отображается на дисплее.

Использование системы

Включение и выключение системы

Примечание: Системный статус и настройки остаются неизменными в течении циклов зажигания.

Включение и выключение системы осуществляется с помощью информационного дисплея. См. **Общая информация** (стр. 78).

Программирование настроек системы предупреждения о скорости движения

Система имеет несколько уровней предупреждения о скорости движения, которые можно выбрать с помощью информационного дисплея. См. **Общая информация** (стр. 78).

Дисплей системы



E 132994

Система может отображать два дорожных знака одновременно.

Информационный дисплей позволяет просмотреть состояние в любой момент времени.

Дисплей системы проходит следующие четыре стадии.

1. Все новые распознаваемые дорожные знаки отображаются более ярким цветом, чем другие дорожные знаки на дисплее.
2. По истечении заданного периода времени они отображаются в обычном режиме.
3. После прохождения заданной дистанции они отображаются в бесцветном режиме.
4. После прохождения очередного установленного отрезка дистанции они удаляются.

Если система распознает дополнительный дорожный знак, этот знак изображается в виде таблички под соответствующим дорожным знаком. Например, при проезде мимо знака ограничения максимальной скорости при влажном покрытии проезжей части.

Если ваш автомобиль снабжен навигационной системой, содержащиеся в ней данные о дорожных знаках могут влиять на указанное значение ограничения скорости.

ACTIVE CITY STOP (при наличии)

Принцип работы

ПРЕДУПРЕЖДЕНИЯ



Ответственность за управление автомобилем всегда возлагается на водителя. Система не снимает с водителя обязательств быть внимательным и осторожным за рулем. Несоблюдение мер предосторожности может привести к потере контроля над автомобилем, серьезным телесным повреждениям или смерти.



Чтобы добиться полной производительности системы, необходимо обкатать тормозную систему. См. **Обкатка** (стр. 199). Несоблюдение мер предосторожности может привести к потере контроля над автомобилем, серьезным телесным повреждениям или смерти.



Если система включает тормоза и двигатель останавливается, то автоматически включаются мигающие лампы аварийной сигнализации. Небрежное обращение может привести к аварии или травме.



Система не реагирует на велосипедистов, мотоциклистов, пешеходов, животных или автомобили, которые движутся в другом направлении. Несоблюдение мер предосторожности может привести к потере контроля над автомобилем, серьезным телесным повреждениям или смерти.



Система не работает при резком ускорении или резких поворотах руля. Небрежное обращение может привести к аварии или травме.

Системы помощи водителю

ПРЕДУПРЕЖДЕНИЯ



Система может не работать в холодную погоду или в сложных погодных условиях. Снег, лед, сильный дождь и туман могут отрицательно сказаться на работе системы. Не допускайте налипания снега и льда на капоте автомобиля. Несоблюдение мер предосторожности может привести к потере контроля над автомобилем, серьезным телесным повреждениям или смерти.



Система может не сработать при движении по кривой значительной кривизны. Небрежное обращение может привести к аварии или травме.



Система может работать неправильно после замены ветрового стекла на стекло, не одобренное компанией Ford. Область ветрового стекла перед датчиком не подлежит ремонту. Несоблюдение этого предупреждения может привести к аварии или травме.



Система может не обнаружить объекты с поверхностями, поглощающими свет. Несоблюдение мер предосторожности может привести к потере контроля над автомобилем, серьезным телесным повреждениям или смерти.



Система может неправильно работать, если датчик закрыт. Следите, чтобы на ветровом стекле не было препятствий прохождению света, таких как помет птиц, скопления насекомых, снег или лед. Несоблюдение этого предупреждения может привести к аварии или травме.

ПРЕДУПРЕЖДЕНИЯ



При включении зажигания датчик испускает лазерный луч. Запрещается смотреть прямо в датчик. Существует риск получения травмы глаза.

Датчик находится на задней стороне внутреннего зеркала. Она непрерывно отслеживает внешние условия, чтобы определить, когда необходимо вмешательство.

Система работает на скоростях, не превышающих 19 миль/ч (30 км/ч), включая тормоза в случае обнаружения вероятности аварии. Если система включает тормоза, на информационном дисплее появляется сообщение.

Система может уменьшить риск столкновения с другим автомобилем на низкой скорости. Кроме того, она позволяет уменьшить повреждения от удара и может полностью предотвратить аварию.

Примечание: Для достижения полного торможения необходимо выжать педаль тормоза.

Выключение и включение системы

Данная функция активирована на поставляемых новых автомобилях. При необходимости можно отключить эту функцию с помощью средств управления информационным дисплеем. См. **Общая информация** (стр. 78).

Примечание: Система автоматически включается при каждом включении зажигания.

Системы помощи водителю

В некоторых ситуациях рекомендуется отключить систему:

- вождение по бездорожью, когда предметы могут загромождать ветровое стекло
- проезд через автоматку

ЭКОНОМИЧНЫЙ РЕЖИМСО

Система помогает повысить топливную экономичность вашего автомобиля, выполняя постоянный мониторинг параметров переключения передач, прогнозируя условия движения и скорость движения.

Оценка этих характеристик на экране показана с помощью символа лепестка; максимальной эффективности соответствуют пять лепестков. Чем выше степень топливной экономичности вашего автомобиля, тем выше показатель и тем ниже суммарный расход топлива.

Примечание: Эффективность движения не означает достижение какого-либо определенного показателя расхода топлива. Эта величина непостоянна, поскольку зависит не только от стиля вождения, но и от ряда других факторов, в частности, от количества поездок на короткие расстояния и холодных запусков двигателя.

Примечание: Частые поездки на короткое расстояние, когда двигатель полностью не прогревается, также ведут к увеличению расхода топлива.

Для доступа к системе используется соответствующее меню информационного дисплея. См. **Общая информация** (стр. 78).

Тип 1

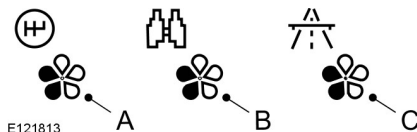

- A Переключение передач
- B Прогнозирование дорожной обстановки.
- C Эффективный выбор скорости движения

Переключение передач

Расход топлива снижается, если выбирается самая высокая передача, на которой можно двигаться при данных условиях движения.

Прогнозирование дорожной обстановки.

Корректировка скорости движения автомобиля и дистанции относительно других участников движения в целях предотвращения необходимости резких торможений или разгонов и дальнейшего снижения расхода топлива.

Эффективный выбор скорости движения

Снижение средней эксплуатационной скорости на дорогах общего пользования с целью повышения топливной экономичности. Чем выше скорость, тем больше расход топлива.

Типы 2 и 3

Необходимая информация отображается на дисплее.

Перенастройка режима максимальной экономии топлива (ЕСО)

Установка новых параметров среднего расхода топлива осуществляется через соответствующее меню информационного дисплея.

Примечание: *Для установки новых параметров требует некоторое время на перерасчет в системе.*

Перевозка груза

ОБЩАЯ ИНФОРМАЦИЯ

ПРЕДУПРЕЖДЕНИЯ

-  Используйте хомуты для удерживания багажа, которые соответствуют утвержденному стандарту, например, DIN.
-  Надежно закрепите все незакрепленные предметы.
-  Размещайте багаж и грузы как можно ниже и как можно ближе к передней части автомобиля, в багажном или грузовом отсеке.
-  Движение с открытой задней поднимающейся дверью или задней дверью не допускается. Выхлопные газы могут проникнуть в салон.
-  Не превышайте максимальную нагрузку на передний и на задний мост автомобиля. См. **Табличка с идентификационным номером автомобиля** (стр. 253).
-  Никакие предметы не должны соприкасаться с задними окнами.

Примечание: При погрузке в автомобиль предметов большой длины, таких как трубы или мебель, соблюдайте осторожность, чтобы не повредить отделку салона.

ТОЧКИ КРЕПЛЕНИЯ БАГАЖА

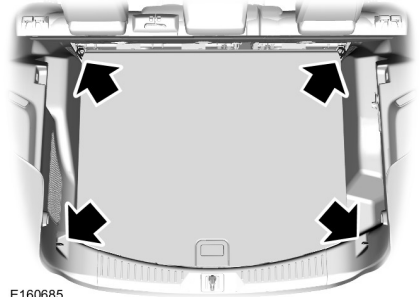

E160685

Сетки для багажа

Примечание: На вашем автомобиле за первым и вторым рядами сидений не установлены точки крепления сетки для багажа.

ВЕЩЕВОЙ ОТСЕК ПОД ПОЛОМ ЗАДКА

Пол салона

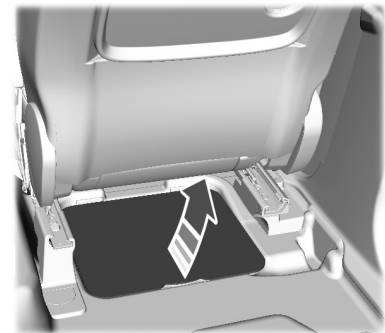

E159047

Перевозка груза

Подпольный вещевой отсек располагается за сиденьем переднего пассажира.

Система управления грузом

Система располагается в полу грузового отделения. Чтобы открыть ее, поднимите ручку.

Автомобили с малоразмерным запасным колесом

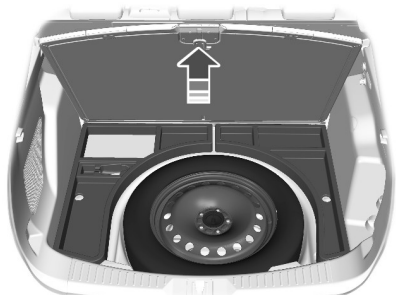

E159408

Автомобили с комплектом для ремонта шин

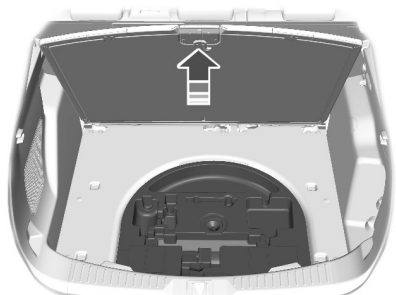

E159043

Регулируемая погрузочная площадка

Автомобили с малоразмерным запасным колесом

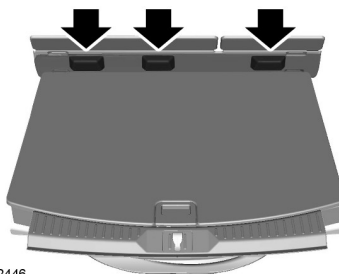

E142446

Передняя часть грузовой площадки может быть расположена либо на выступах (верхнее положение), либо под (нижнее положение) выступами за задними сиденьями.

Автомобили с комплектом для ремонта шин

Передняя часть грузовой площадки может быть расположена либо на выступах за задними сиденьями (верхнее положение) или на черной поверхности изолятора груза (нижнее положение).

КРЫШКИ БАГАЖНОГО ОТДЕЛЕНИЯ

ПРЕДУПРЕЖДЕНИЯ



Убедитесь, что штыри правильно зафиксированы в крепежных элементах. Если не установить надежно крышку, при внезапной остановке или аварии она может причинить травму.

Перевозка груза

ПРЕДУПРЕЖДЕНИЯ



Не кладите на грузовую шторку никакие предметы. Они могут загромождать вам обзор или ударить пассажиров при резкой остановке или аварии.

Используйте грузовую шторку для того, чтобы закрыть груз, находящийся в грузовом отделении автомобиля.

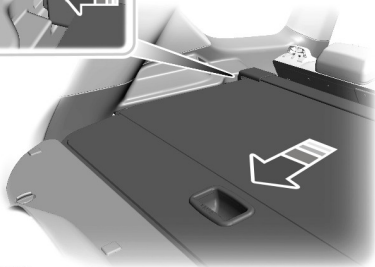
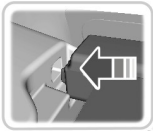

E159183

Для установки шторки вставьте концы в крепежные элементы, расположенные за задним сиденьем на задних панелях отделки.

Использование грузовой шторки:

1. Потяните за заднюю кромку грузовой шторки до ее фиксации со щелчком.
2. Чтобы закрыть грузовую шторку, нажмите на заднюю кромку, и она проскользнет вперед.

ВЕРХНИЕ БАГАЖНИКИ КРЫШИ И КРОНШТЕЙНЫ ДЛЯ РАЗЛИЧНЫХ ГРУЗОВ

ПРЕДУПРЕЖДЕНИЯ



При использовании верхнего багажника расход топлива вашего автомобиля будет выше, и некоторые его эксплуатационные свойства могут измениться.



Перед установкой верхнего багажника внимательно прочитайте инструкцию производителя и следуйте ей.



При загрузке багажника на крыше рекомендуем равномерно распределять груз, а также стараться, чтобы центр тяжести находился как можно ниже. Нагруженными автомобилями с высоким центром тяжести следует управлять иначе, чем не нагруженными. Управляя тяжело нагруженным автомобилем, вам следует принять дополнительные меры безопасности: ехать с малой скоростью и увеличенной дистанцией.

Максимальный рекомендованный груз, равномерно распределенный на багажнике на крыше, составляет:

- 165 фунтов (75 кг) для автомобилей с прозрачным люком
- 132 фунта (60 кг) для автомобилей без прозрачного люка

Примечание: Не размещайте груз непосредственно на панели крыши. Панель крыши не предназначена для непосредственного размещения груза.

Перевозка груза

Для правильного функционирования системы багажника на крыше необходимо размещать груз непосредственно на перекладины, закрепленные к боковым направляющим багажника. При использовании багажника на крыше рекомендуем использовать оригинальные дополнительные перекладины Ford, сконструированные специально для вашего автомобиля.

Убедитесь, что груз надежно закреплен. Проверьте надежность крепления груза перед началом движения и делайте это всякий раз, когда останавливаетесь для заправки.

Буксировка

БУКСИРОВКА ПРИЦЕПА

ПРЕДУПРЕЖДЕНИЯ

 Не превышайте скорость 62 мили/ч (100 км/ч). Невыполнение этого требования может привести к потере контроля над автомобилем, серьезным травмам или смерти.

 Давление в шинах задних колес требуется увеличить до уровня на 0,2 бар (3 фунта на кв. дюйм) выше значения, указанного в спецификациях. См. **Технические характеристики** (стр. 252). Невыполнение этого предупреждения может привести к потере контроля над автомобилем, серьезным травмам или смерти.

 Не превышайте допустимую максимальную массу автомобиля и прицепа, указанную на идентификационной табличке. См. **Табличка с идентификационным номером автомобиля** (стр. 253). Невыполнение этого предупреждения может привести к потере контроля над автомобилем, серьезным травмам или смерти.

 Не превышайте максимальную допустимую нагрузку на переднюю часть прицепа, т.е. вертикальную нагрузку на буксирный крюк. См. **Технические характеристики** (стр. 254). Невыполнение этого предупреждения может привести к потере контроля над автомобилем, серьезным травмам или смерти.

Размещайте груз как можно ниже и ближе к центру по отношению к мосту (-ам) прицепа. Для обеспечения наилучшей устойчивости при буксировке прицепа ненагруженным автомобилем груз необходимо размещать ближе к передней части прицепа. При этом запрещается превышать максимально допустимую нагрузку на переднюю часть прицепа.

Устойчивость автомобиля с прицепом во многом определяется качеством самого прицепа.

В высокогорной местности, где высота над уровнем моря превышает 3281 фут (1000 м), предусмотренную максимально допустимую полную массу автопоезда необходимо уменьшать на 10 % на каждые 3281 фут (1000 метров) высоты.

Примечание: Система электрооборудования не предназначена для буксировки прицепов, оборудованных несколькими задними противотуманными фарами.

Примечание: Не все автомобили пригодны или имеют техническое разрешение на установку буксировочных балок. За дополнительной информацией обращайтесь к авторизованному дилеру.

Крутые спуски и подъемы

ПРЕДУПРЕЖДЕНИЕ

 Антиблокировочная система тормозов не контролирует работу тормозов наката на прицепе. Невыполнение этого требования может привести к потере контроля над автомобилем, серьезным травмам или смерти.

Движение вниз по крутому склону следует осуществлять на низкой передаче.

Буксировка

СИСТЕМА СТАБИЛИЗАЦИИ ПРИЦЕПА (при наличии)

ПРЕДУПРЕЖДЕНИЕ

 Отключение управления раскачиванием прицепа увеличивает риск потери управления автомобилем, получения серьезных травм или смерти. Компания Ford не рекомендует отключать эту функцию, за исключением случаев, когда уменьшение скорости может нанести ущерб (например, на подъеме), водитель обладает достаточным опытом буксировки прицепа, может контролировать его раскачивание и обеспечивать безопасную эксплуатацию.

Примечание: Данная функция не предотвращает раскачку прицепа, а уменьшает ее, если она началась.

Примечание: Данная функция не может предохранить любой прицеп от раскачки.

Примечание: В некоторых случаях, если скорость вашего автомобиля слишком высока, система может включаться несколько раз, постепенно снижая скорость автомобиля.

Эта функция включает тормоза на отдельных колесах вашего автомобиля и в случае необходимости уменьшает мощность двигателя. Если прицеп начинает раскачиваться, контрольная лампа системы поддержания устойчивости начнет мигать. Первое, что вам необходимо сделать, это сбросить скорость автомобиля, съехать на обочину и проверить правильность распределения нагрузки на сцепное устройство и груза в прицепе. См.

Осветительное оборудование (стр. 56).

ШАР СЦЕПНОГО УСТРОЙСТВА

ПРЕДУПРЕЖДЕНИЯ

 При отсутствии необходимости использования буксирного крюка всегда надежно закрепляйте его в багажном отделении.

 При установке буксирного крюка следует соблюдать особую осторожность, поскольку от этого зависит безопасность автомобиля и прицепа.

 Для крепления и снятия буксирного крюка не применяйте никаких инструментов.

 Не вносите изменений в конструкцию опорно-сцепного устройства.

 Не разбирайте и не ремонтируйте съемный буксирный крюк.

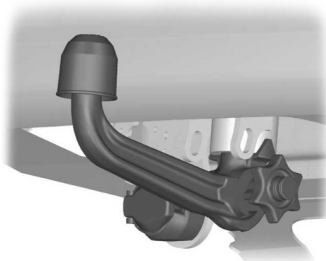

E71328

13-контактный разъем прицепа и съемный буксирный крюк устанавливаются под задним бампером. Поверните разъем прицепа на 90 градусов вниз до его фиксации в нижнем положении.

Буксировка

Разблокировка механизма буксирного крюка

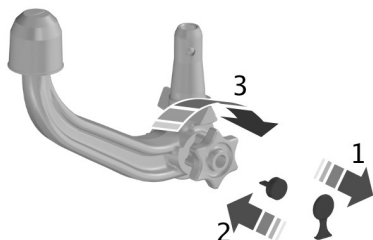

E71329

1. Снимите защитную крышку.
2. Вставьте ключ и поверните его против часовой стрелки для разблокировки.
3. Удерживайте буксирный крюк. Вытяните маховичок и поверните его по часовой стрелке до щелчка.

Примечание: Красная отметка на маховичке должна совпасть с белой точкой на буксирном крюке.

4. Отпустите маховичок. Буксирный крюк разблокируется.

Вставка буксирного крюка

ПРЕДУПРЕЖДЕНИЕ



Буксирный крюк может быть закреплен, только при его полной разблокировке.

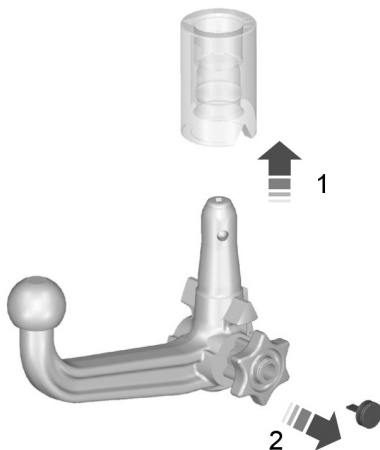

E71330

Примечание: Извлеките заглушку.

1. Вставьте вертикально буксирный крюк и нажмите на него вверх до фиксации.

Примечание: Не держите руки вблизи маховичка.

Примечание: Зеленая отметка на маховичке должна совпасть с белой точкой на буксирном крюке.

2. Чтобы заблокировать буксирный крюк, поверните ключ по часовой стрелке и выньте ключ.
3. Вытяните защитную крышку дуги ключа и вожмите ее в фиксатор.

Буксировка

Движение с прицепом

ПРЕДУПРЕЖДЕНИЕ



Если какое-либо из нижеприведенных условий не может быть соблюдено, не пользуйтесь буксирным крюком и обратитесь для его проверки к авторизованному дилеру.

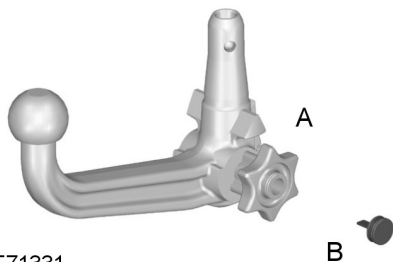

E71331

Перед началом движения убедитесь, что буксирный крюк заблокирован надлежащим образом. Проверьте следующее:

- зеленая отметка на маховичке совмещена с белой точкой на буксирном крюке
- маховичок (А) правильно зафиксирован на буксирном крюке;
- вы не забыли извлечь ключ (В)
- буксирный крюк надежно закреплен.

Снятие буксирного крюка

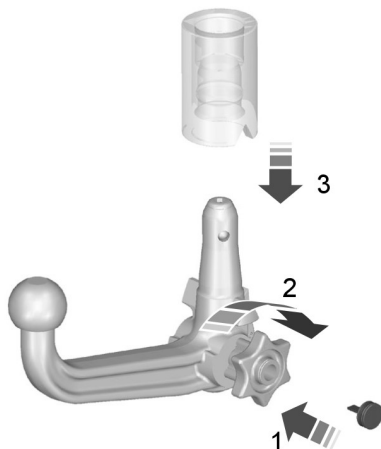

E71332

Примечание: Отсоедините прицеп.

1. Снимите защитную крышку. Вставьте ключ и разблокируйте замок.
2. Удерживайте буксирный крюк. Вытяните маховичок и поверните его по часовой стрелке до его остановки.
3. Снимите буксирный крюк.
4. Отпустите маховичок.

При разблокировке таким способом буксирный крюк может быть заново установлен в любое время.

Движение без прицепа

ПРЕДУПРЕЖДЕНИЕ



Не допускается разблокировать буксирный крюк, если установлен прицеп.

Буксировка

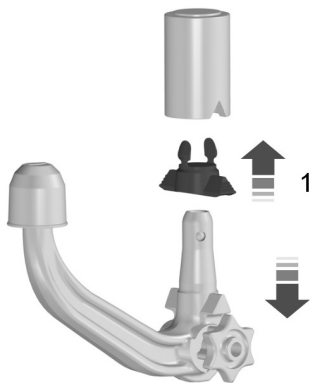

E94771

Снимите буксирный крюк. Вставьте разъем в соответствующее гнездо (1).

Уход

ПРЕДУПРЕЖДЕНИЕ



Перед паровой очисткой автомобиля снимайте буксирный крюк и закрывайте его гнездо заглушкой.

Поддерживайте чистоту буксирного устройства. Периодически смазывайте подшипники, соприкасающиеся поверхности и фиксирующий шарнир смазкой, не содержащей смол, или маслом, а фиксатор - графитом.

В случае потери замена ключа производится заводом-изготовителем после предъявления номера цилиндра замка.

ТОЧКИ КРЕПЛЕНИЯ БУКСИРОВОЧНОГО ОБОРУДОВАНИЯ

ПРЕДУПРЕЖДЕНИЕ



Стержень буксирной петли имеет левую резьбу. Для установки поворачивайте его против часовой стрелки. Проследите за тем, чтобы буксировочная проушина была полностью затянута.

Передняя буксировочная проушина

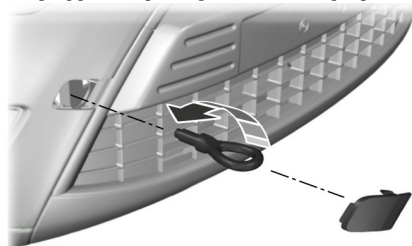

E99490

Свободное пространство предусмотрено в нише для запасного колеса.

В автомобиле всегда должна находиться буксировочная проушина.

Снимите колпачок и установите буксировочную проушину.

Буксировка

Задняя буксировочная проушина







E152139

Примечание: Если ваш автомобиль оснащен буксирной балкой, вы не можете установить буксировочную проушину на задней части вашего автомобиля. Используйте буксирную балку для буксировки других автомобилей.

БУКСИРОВКА АВТОМОБИЛЯ С ОПОРОЙ НА ЧЕТЫРЕ КОЛЕСА

Для всех автомобилей

ПРЕДУПРЕЖДЕНИЯ

-  Во время буксировки автомобиля необходимо включать зажигание.
-  Тормозной привод и усиление рулевого управления не работают при выключенном двигателе. Необходимо сильнее нажимать на педаль тормоза и учитывать, что тормозной путь и усилие поворота рулевого колеса становятся больше.
-  Слишком сильное натяжение буксировочного троса может привести к повреждению вашего или буксирующего автомобиля.
-  Не устанавливайте на переднюю буксировочную проушину жесткую буксирную балку.





ПРЕДУПРЕЖДЕНИЯ

-  При буксировке вашего автомобиля необходимо поставить рычаг переключения передач в нейтральное положение.

Трогайтесь медленно и плавно, без рывка буксируемого автомобиля.

Для автомобилей с автоматической коробкой передач

ПРЕДУПРЕЖДЕНИЯ

-  Если необходимо буксировать автомобиль на расстояние, превышающее 12 миль (20 км), на скорости, превышающей 12 миль/ч (20 км/ч), следует использовать способ транспортировки с поднятыми ведущими колёсами.
-  Не рекомендуется буксировать автомобиль без отрыва ведущих колес от земли. Однако если необходима эвакуация из опасной зоны, не буксируйте автомобиль со скоростью более 12 миль/ч (20 км/ч) или на расстояние более 12 миль (20 км).
-  Не допускается буксировка автомобиля задом наперед.
-  В случае механического повреждения трансмиссии ведущие колеса должны быть подняты (оторваны от опорной поверхности).
-  Не допускайте буксировки вашего автомобиля при температурах окружающего воздуха ниже 0 °C (32 °F).

ОБКАТКА

Новые шины необходимо обкатать, проехав расстояние примерно 300 миль (480 км). В течение этого времени ходовые качества автомобиля могут измениться.

Старайтесь не двигаться на очень высокой скорости на протяжении первых 1000 миль (1600 км) пробега. Чаще переключайте передачи, раньше переключайтесь на повышенную передачу. Не давайте двигателю долго работать на повышенных оборотах.

Не выполняйте буксировку в течение первых 1000 миль (1600 км) пробега.

МЕРЫ ПРЕДОСТОРОЖНОСТИ ПРИ ДВИЖЕНИИ В ХОЛОДНУЮ ПОГОДУ

Функциональные характеристики некоторых узлов и систем могут ухудшаться при температурах ниже -25°C .

ПРЕОДОЛЕНИЕ ВОДНОЙ ПРЕГРАДЫ

ПРЕДУПРЕЖДЕНИЯ



Двигаться по воде допускается только в экстренных ситуациях, такие поездки не должны быть нормой.



Если вода проникнет в воздушный фильтр, возможно повреждение двигателя.

В экстренной ситуации допускается движение по воде, максимальная глубина которой достигает 200 мм (8 дюймов), с максимальной скоростью 10 км/ч (6 миль/ч). При движении через поток воды следует соблюдать особую осторожность.

Двигайтесь по воде на медленной скорости, не останавливаясь. После преодоления водной преграды, на первом же безопасном участке дороги:

- Слегка нажмите на педаль тормоза, чтобы проверить, нормально ли работают тормоза.
- Проверьте работу звукового сигнала.
- Убедитесь в полной работоспособности световых приборов автомобиля.
- Проверьте работу усилителя рулевого управления.

НАПОЛЬНЫЕ КОВРИКИ

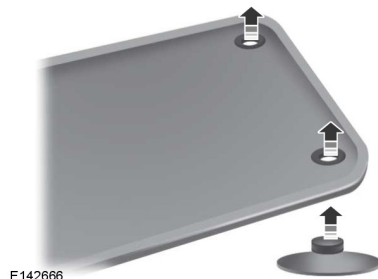

Советы по вождению

ПРЕДУПРЕЖДЕНИЯ



Всегда используйте напольные коврики, которые разработаны специально для вашего автомобиля, не создают помех для педалей и надежно крепятся к полу. Во время вождения коврики не должны смещаться и закрывать педали, или иным образом мешать нормальной работе автомобиля.



При использовании неподходящего напольного коврика педаль акселератора может застрять в поднятом положении. В результате вы можете потерять контроль над автомобилем.



Всегда правильно закрепляйте напольные коврики, чтобы они не могли сместиться из первоначального положения или помешать работе педали.



Не располагайте в пространстве для ног незакрепленные напольные коврики или другие покрытия.



Не размещайте поверх оригинальных напольных ковриков дополнительных напольных ковриков или других покрытий. Это уменьшит зазор между педалью и полом и будет мешать работе педалей.



Не допускайте попадания посторонних предметов под педали автомобиля. В результате вы можете потерять контроль над автомобилем.



Регулярно проверяйте надежность крепления напольных ковриков.

Чтобы установить напольный коврик, расположите его отверстия над фиксаторами и нажмите для закрепления.

Снятие выполняется в обратном порядке.

Аварийные принадлежности

АВАРИЙНАЯ СВЕТОВАЯ СИГНАЛИЗАЦИЯ



Кнопка аварийной сигнализации расположена на панели приборов. Используйте ее, когда ваш автомобиль создает угрозу безопасности для других автомобилистов.

Нажмите кнопку, чтобы включить аварийную сигнализацию, и передние и задние указатели поворота начнут мигать.

Нажмите кнопку еще раз, чтобы выключить аварийную сигнализацию.

Примечание: *Использование при неработающем двигателе приводит к разрядке аккумуляторной батареи. Напряжение аккумуляторной батареи может быть недостаточным для запуска двигателя.*

Примечание: *В зависимости от применимых юридических и технических нормативов страны, для которой изначально предназначен ваш автомобиль, фонари аварийной световой сигнализации могут мигать при резком торможении.*

АПТЕЧКА (при наличии)

В заднем подпольном вещевом отделении предусмотрено особое место для хранения. См. **Вещевой отсек под полом задка** (стр. 189).

ЗНАК АВАРИЙНОЙ ОСТАНОВКИ

Предусмотрено пространство в багажном отделении.

ВЫКЛЮЧЕНИЕ ПОДАЧИ ТОПЛИВА

ПРЕДУПРЕЖДЕНИЕ



Невыполнение осмотра и, при необходимости, ремонта утечек топлива после аварии могут увеличить риск возникновения пожара и получения серьезных травм. Ford Motor Company рекомендует проверить у авторизованного дилера топливную систему после любого столкновения.

На случай среднего/сильного столкновения автомобиль оснащен функцией отключения топливного насоса, которая прекращает подачу топлива в двигатель. Не каждое столкновение будет сопровождаться срабатыванием данной функции.

Если произошло отключение топливного насоса после аварии, запуск двигателя возможен при выполнении следующих действий.

1. Выключите зажигание.
2. Поверните ключ зажигания в положение проворачивания коленчатого вала двигателя.
3. Выключите зажигание.
4. Включите зажигание, чтобы повторно запустить топливный насос.

Для автомобиля, оснащенного системой запуска двигателя кнопкой необходимо выполнить следующие действия.



1. Нажмите кнопку **START/STOP**, чтобы выключить зажигание.
2. Нажмите педаль тормоза и нажмите кнопку **START/STOP** (попытка провернуть коленчатый вал двигателя).

Аварийные принадлежности

3. Уберите ногу с педали тормоза и нажмите кнопку **START/STOP** (зажигание выключено).
4. Нажмите повторно кнопку **START/STOP**, чтобы перезапустить топливную систему.

ЗАПУСК АВТОМОБИЛЯ ОТ ВНЕШНЕГО ИСТОЧНИКА ЭЛЕКТРОПИТАНИЯ

ПРЕДУПРЕЖДЕНИЯ

-  Не используйте в качестве заземления топливопроводы, крышки коромысел или впускной коллектор.
-  Подсоединяйте аккумуляторную батарею только с таким же номинальным напряжением.
-  Пользуйтесь соединительными проводами соответствующего сечения с изолированными зажимами.

Примечание: Не отсоединяйте аккумуляторную батарею от системы электрооборудования автомобиля.

Подключение соединительных проводов

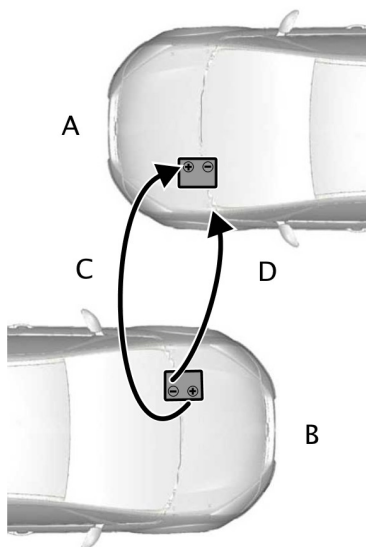

E102925

- A Разряженная аккумуляторная батарея
- B Автомобиль со вспомогательной аккумуляторной батареей
- C "Положительный" соединительный провод
- D "Отрицательный" соединительный провод

1. Установите автомобили таким образом, чтобы они не соприкасались.
2. Остановите двигатель и отключите все неиспользуемое электрооборудование.

Аварийные принадлежности

3. Подсоедините положительный (+) полюс автомобиля В к положительному (+) полюсу автомобиля А (провод С).

Отсоедините провода в последовательности, обратной присоединению.

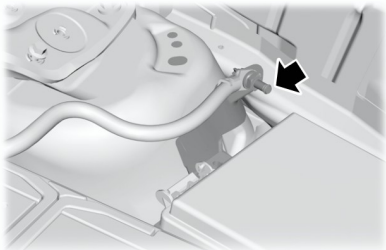

E152134

4. Подсоедините отрицательную (-) клемму автомобиля В к массе автомобиля А (провод D).

ПРЕДУПРЕЖДЕНИЯ



Не подсоединяйте напрямую к отрицательному (-) полюсу разряженной аккумуляторной батареи.



Убедитесь, что провода не касаются движущихся деталей или деталей систем подачи топлива.

Запуск двигателя

1. Запустите двигатель автомобиля В на относительно высокой скорости.
2. Запустите двигатель автомобиля А.
3. Дайте двигателям обоих автомобилей поработать не менее трех минут, прежде чем отсоединять кабели.

ПРЕДУПРЕЖДЕНИЕ



При отсоединении проводов не включайте фары. Пиковое напряжение в момент отключения может вызвать перегорание ламп.

Плавкие предохранители

РАСПОЛОЖЕНИЕ БЛОКОВ ПЛАВКИХ ПРЕДОХРАНИТЕЛЕЙ

Блок предохранителей

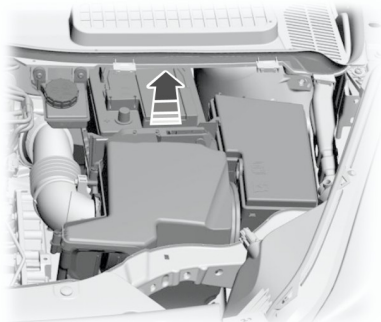

E152422

Ваш автомобиль имеет блок предохранителей, расположенный в моторном отсеке и крепящийся к положительному штырю аккумуляторной батареи. Этот блок содержит несколько предохранителей сильного тока. Если требуется произвести замену предохранителей сильного тока, обратитесь к официальному дилеру.

Блок предохранителей в моторном отсеке

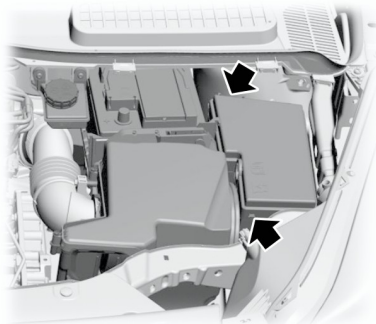

E152423

ПРЕДУПРЕЖДЕНИЯ

 Всегда отсоединяйте аккумуляторную батарею перед обслуживанием предохранителей сильного тока.

 Чтобы уменьшить вероятность поражения электрическим током, всегда возвращайте на место крышку блока предохранителей моторного отсека перед повторным присоединением аккумуляторной батареи или повторным заполнением бачков для жидкости.

Блок предохранителей моторного отсека содержит предохранители сильного тока, которые защищают основные электрические системы вашего автомобиля от перегрузок.

Когда вы отсоединяете и повторно присоединяете аккумуляторную батарею, необходимо перезагрузить некоторые функции. См. **Замена аккумуляторной батареи 12 В** (стр. 225).

Поднимите спусковой рычаг на задней части крышки, чтобы снять её.

Плавкие предохранители

Блок предохранителей в салоне

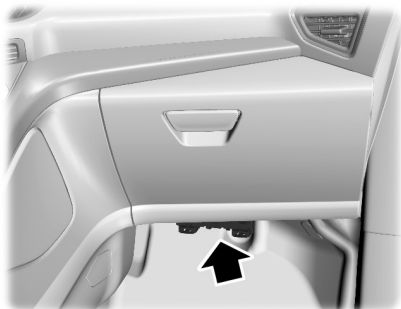

E159113

Блок предохранителей находится под перчаточным ящиком.

Блок предохранителей в багажном отделении

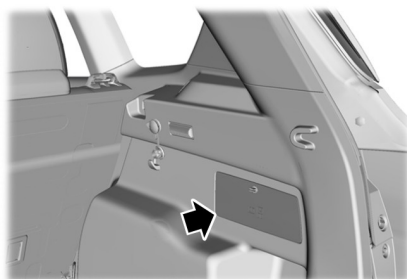

E152425

Блок предохранителей находится в багажном отделении за нишей шасси со стороны пассажира. Снимите крышку панели предохранителей, чтобы обеспечить доступ к предохранителям.

Плавкие предохранители

ТАБЛИЦА ХАРАКТЕРИСТИК ПЛАВКИХ ПРЕДОХРАНИТЕЛЕЙ

Блок предохранителей в моторном отсеке

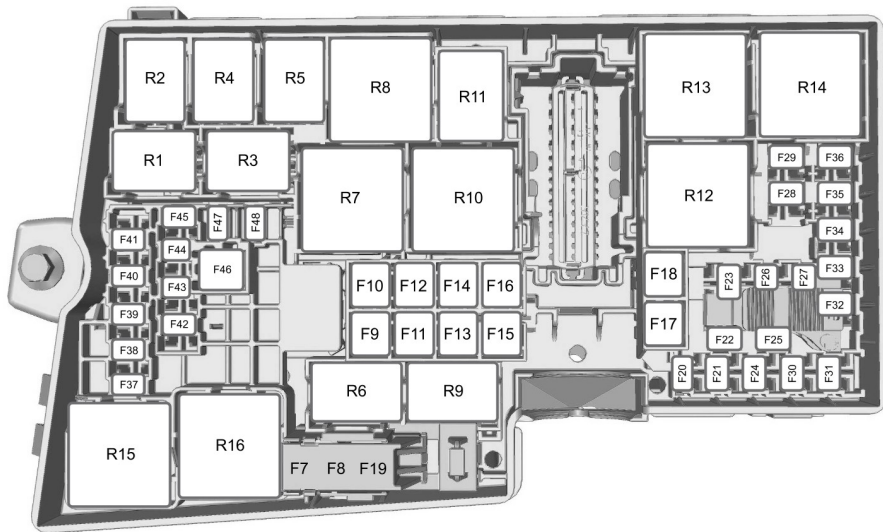

E157389

Номер предохранителя/реле	Номинал предохранителя в амперах	Защищенные компоненты
F1	-	Не используется
F2	-	Не используется
F3	-	Не используется
F4	-	Не используется
F5	-	Не используется
F6	-	Не используется
F7	40А**	Антиблокировочная система тормозов, управление системой динамической стабилизации

Плавкие предохранители

Номер предохранителя/реле	Номинал предохранителя в амперах	Защищенные компоненты
F8	30A**	Электронная система динамической стабилизации
F9	20A**	Омыватели фар
F10	40A**	Электродвигатель вентилятора отопителя
F11	30A**	Модуль качества напряжения, блок управления системами кузова
F12	30A**	Модуль управления силовым агрегатом
F13	30A**	Реле стартера
F14	40A**	Правая сторона обогреваемого ветрового стекла
F15	20A**	Передний прикуриватель, дополнительные гнезда электропитания
F16	40A**	Левая цепь обогреваемого ветрового стекла
F17	20A**	Дополнительный отопитель
F18	-	Не используется
F19	5A*	Антиблокировочная система тормозов, управление системой динамической стабилизации
F20	15A*	Звуковой сигнал
F21	5A*	Выключатель стоп-сигналов
F22	15A*	Система мониторинга аккумуляторной батареи
F23	5A*	Соленоиды реле
F24	5A*	Управление освещением
F25	-	Не используется
F26	5A*	Питание катушки реле системы управления двигателем (автомобили с бензиновыми двигателями)
F26	15A*	Питание катушки реле системы управления двигателем (автомобили с дизельным двигателем), система управления коробкой передач (автомобили с дизельным двигателем)
F27	15A*	Муфта компрессора системы кондиционирования

Плавкие предохранители

Номер предохранителя/реле	Номинал предохранителя в амперах	Защищенные компоненты
F28	5А*	Система адаптивного круиз-контроля (автомобили с системой авто-старт-стоп)
F29	25А*	Обогреватель заднего стекла кузова
F30	-	Не используется
F31	-	Не используется
F32	15А*	Модуль управления двигателем
F33	10А*	Модуль управления двигателем
F34	10А*	Модуль управления двигателем
F35	15А*	Модуль управления двигателем
F36	5А*	Активные жалюзи радиатора
F37	5А*	Питание индикатора отключения надувной подушки безопасности пассажира
F38	5А*	Модуль управления двигателем, модуль управления коробкой передач
F39	5А*	Фары, коррекция наклона света фар
F40	5А*	Электрический усилитель рулевого управления
F41	20А*	Блок управления системами кузова
F42	15А*	Очиститель заднего стекла
F43	15А*	Фары
F44	5А*	Система адаптивного круиз-контроля (автомобили без системы авто-старт-стоп)
F45	10А*	Обогреваемый распылитель омывателя
F46	40А**	Автоматический режим работы стеклоочистителя
F47	-	Не используется
F48	15А*	Испаритель дизельного топлива
R1	-	Не используется

Плавкие предохранители

Номер предохранителя/реле	Номинал предохранителя в амперах	Защищенные компоненты
R2	Микро-реле	Звуковой сигнал
R3	Микро-реле	Реле испарителя дизельного топлива
R4	-	Не используется
R5	-	Не используется
R6	-	Не используется
R7	Силовое реле	Антиобледенитель ветрового стекла
R8	-	Не используется
R9	Микро-реле	Омыватели фар
R10	Миниреле	Реле стартера
R11	Микро-реле	Муфта компрессора системы кондиционирования
R12	Силовое реле	Вентилятор системы охлаждения
R13	Миниреле	Вентилятор обогревателя
R14	Миниреле	Реле системы управления двигателем
R15	Силовое реле	Обогреватель заднего стекла
R16	Силовое реле	Зажигание

*Минимальный предохранитель **Трубчатый предохранитель

Плавкие предохранители

Блок предохранителей в салоне

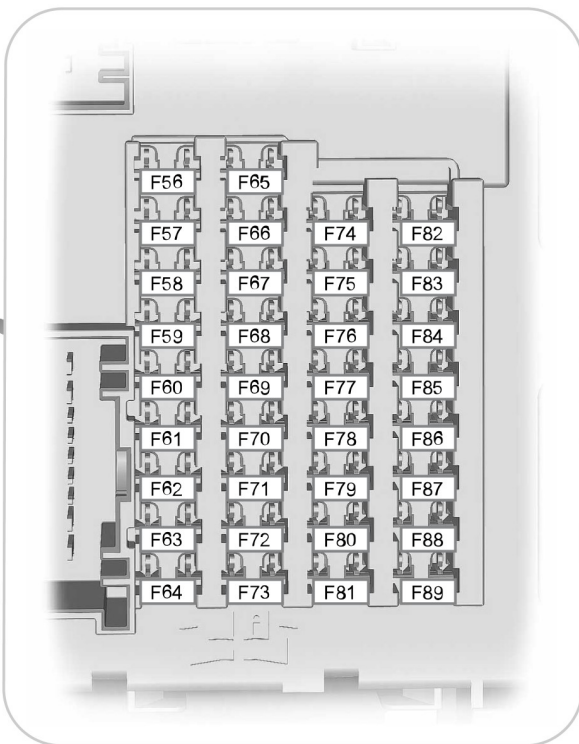
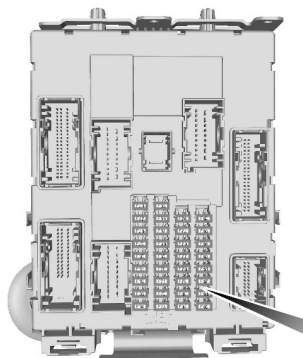

E129926

Номер предохранителя/реле	Номинал предохранителя в амперах	Защищенные компоненты
56	20А	Топливный насос
57	-	Не используется
58	-	Не используется
59	5А	Приемопередатчик пассивной противоугонной системы

Плавкие предохранители

Номер предохранителя/реле	Номинал предохранителя в амперах	Защищенные компоненты
60	10А	Плафон освещения салона, блок переключателей двери водителя, освещение перчаточного ящика, блок переключателей потолочной консоли
61	-	Не используется
62	5А	Автоматически работающие стеклоочистители, зеркало с функцией автоматического затемнения
63	10А	Система адаптивного круиз-контроля (передний сенсорный модуль)
64	-	Не используется
65	10А	Отпирание защелки задней поднимающейся двери
66	-	Не используется
67	7,5А	Модуль SYNC, многофункциональный дисплей, модуль глобальной системы определения местонахождения
68	15А	Электрический замок рулевой колонки
69	5А	Щиток приборов
70	-	Не используется
71	10А	Блок управления отопителем (модуль ручного управления в системе кондиционирования воздуха), двухзонный электронный автоматический климат-контроль
72	7,5А	Модуль рулевого колеса
73	5А	Разъем передачи данных, автономная звуковая система
74	15А	Фары дальнего света
75	15А	Противотуманные фары/ фонари
76	10А	Фонарь заднего хода
77	20А	Насос омывателя
78	5А	Выключатель зажигания, кнопка запуска

Плавкие предохранители

Номер предохранителя/реле	Номинал предохранителя в амперах	Защищенные компоненты
79	15A	Аудиоблок, навигационный DVD-проигрыватель, сенсорный экран, выключатель фонаря аварийной световой сигнализации, переключатель блокировки замков двери
80	20A	Прозрачный люк
81	5A	Радиочастотный радиоприемник, датчик перемещений в салоне
82	20A	Насос омывателя
83	20A	Система централизованной блокировки замков
84	-	Не используется
85	7,5A	Выключатель зажигания
86	10A	Модуль подушки безопасности, система распознавания присутствия пассажира, индикатор отключения надувной подушки безопасности пассажира
87	-	Не используется
88	-	Не используется
89	-	Не используется

Блок предохранителей в багажном отделении

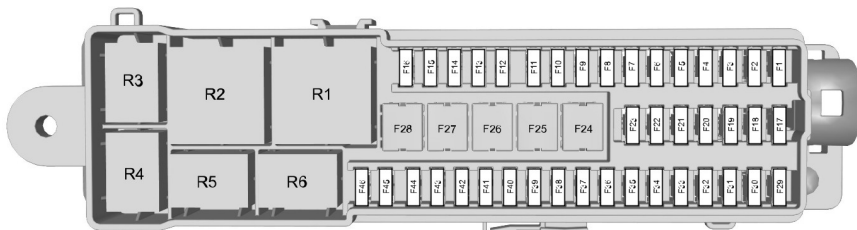

E129927

Плавкие предохранители

Номер предохранителя/реле	Номинал предохранителя в амперах	Защищенные компоненты
F1	5A	Система бесконтактного открывания задней поднимающейся двери
F2	10A	Модуль бесключевого входа
F3	5A	Ручки дверей автомобиля с дистанционным бесключевым входом
F4	25A	Модуль управления левой передней двери
F5	25A	Модуль управления правой передней двери
F6	25A	Модуль управления левой задней двери
F7	25A	Модуль управления правой задней двери
F8	-	Не используется
F9	25A	Электродвигатель сиденья водителя
F10	-	Не используется
F11	5A	Задний элемент питания катушки реле зажигания
F12	10A	Система управления микроклиматом (автомобили с системой авто-старт-стоп)
F13	5A	Щиток приборов (автомобили с системой авто-старт-стоп)
F14	7,5A	Информационно-развлекательный дисплей, модуль SYNC, модуль глобальной системы определения местонахождения (автомобили с системой авто-старт-стоп)
F15	15A	Аудиоблок (автомобили с системой авто-старт-стоп)
F16	-	Не используется
F17	-	Не используется
F18	-	Не используется
F19	-	Не используется
F20	-	Не используется
F21	-	Не используется

Плавкие предохранители

Номер предохранителя/реле	Номинал предохранителя в амперах	Защищенные компоненты
F22	-	Не используется
F23	-	Не используется
F24	30А	Дополнительные гнезда электропитания постоянного и переменного тока
F24	20А	Задние дополнительные гнезда электропитания
F25	25А	Открывающаяся вверх дверь с приводом
F26	40А	Вспомогательное оборудование, модуль буксировки прицепа
F27	20А	Дополнительные гнезда электропитания багажного отделения
F28	-	Не используется
F29	5А	Система мониторинга непросматриваемых зон, датчик передней видеокамеры, система адаптивного круиз-контроля, камера заднего вида системы помощи при парковке, сигнал зажигания модуля качества напряжения
F30	5А	Система помощи при парковке
F31	-	Не используется
F32	5А	Сигнал зажигания дополнительных гнезд электропитания постоянного и переменного тока
F33	-	Не используется
F34	20А	Обогреваемое сиденье водителя
F35	20А	Обогреваемое сиденье пассажира
F36	-	Не используется
F37	-	Не используется
F38	-	Не используется
F39	-	Не используется
F40	-	Не используется
F41	-	Не используется

Плавкие предохранители

Номер предохранителя/реле	Номинал предохранителя в амперах	Защищенные компоненты
F42	-	Не используется
F43	-	Не используется
F44	-	Не используется
F45	-	Не используется
F46	10А	Система мониторинга непросматриваемых зон, датчик передней видеокамеры, система адаптивного круиз-контроля, камера заднего вида системы помощи при парковке (автомобили с системой авто-старт-стоп)
R1	Силовое реле	Выключатель зажигания
R2	-	Не используется
R3	-	Не используется
R4	-	Не используется
R5	-	Не используется
R6	-	Не используется

ЗАМЕНА ПЛАВКОГО ПРЕДОХРАНИТЕЛЯ

ПРЕДУПРЕЖДЕНИЯ



Не вносите никаких изменений в электрическую систему вашего автомобиля. Поручайте ремонт электрической системы и замену реле или высоковольтных плавких предохранителей авторизованному дилеру.



Перед тем как заменять предохранитель, выключите зажигание и все приборы электрооборудования.

ПРЕДУПРЕЖДЕНИЯ



Меняйте предохранитель только на предохранитель со специфицированным диапазоном силы тока. Использование предохранителя, рассчитанного на слишком высокую силу тока, может повлечь серьезные повреждения проводки и вызвать возгорание.

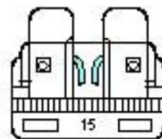

E142430

Плавкие предохранители

Если электрические компоненты вашего автомобиля не работают, возможно, перегорел предохранитель. Разрыв плавкого провода показывает, что предохранитель перегорел. Проверьте целостность соответственных предохранителей перед заменой электрических компонентов.

Обслуживание

ОБЩАЯ ИНФОРМАЦИЯ

Для поддержания хорошего технического состояния и во избежание обесценивания автомобиля необходимо регулярно проводить техническое обслуживание. К вашим услугам широкая сеть официальных дилерских центров обслуживания и ремонта Ford. Авторизованные технические специалисты центров смогут наилучшим образом отремонтировать ваш автомобиль, используя разнообразные специальные инструменты.

Помимо регулярных технических осмотров рекомендуется делать следующие проверки.

ПРЕДУПРЕЖДЕНИЯ



Прежде чем прикасаться к узлам автомобиля или делать какие-либо регулировки, необходимо выключить зажигание.



Не прикасайтесь к узлам электронной системы зажигания, когда зажигание включено, или двигатель работает. Система работает под высоким напряжением.



Не подносите руки к вентилятору охлаждения двигателя и не допускайте попадания в него одежды. В определенных условиях вентилятор может продолжать вращаться в течение нескольких минут после выключения двигателя.



Убедитесь, что после проверки технического состояния все крышки заливных отверстий хорошо затянуты.

Ежедневные проверки

- Внешние осветительные приборы.
- Плафоны освещения салона.
- Индикаторы и сигнализаторы.

Проверяется при заправке

- Уровень моторного масла. См. **Проверка моторного масла** (стр. 223).
- Уровень тормозной жидкости.
- Уровень жидкости стеклоомывателя. См. **Проверка омывающей жидкости** (стр. 225).
- Давление в шинах (после остывания). См. **Технические характеристики** (стр. 84).
- Состояние шин. См. **Колеса и шины** (стр. 240).

Ежемесячные проверки

- Уровень охлаждающей жидкости (на холодном двигателе). См. **Проверка охлаждающей жидкости двигателя** (стр. 224).
- Трубопроводы, шланги и бачки на наличие утечек.
- Исправность кондиционера воздуха
- Исправность стояночного тормоза.
- Звуковой сигнал
- Затяжка гаек крепления колёс. См. **Технические характеристики** (стр. 84).

Обслуживание

ОТКРЫВАНИЕ И ЗАКРЫВАНИЕ КАПОТА

Открытие капота



E142457

1. Потяните ручку открывания капота.

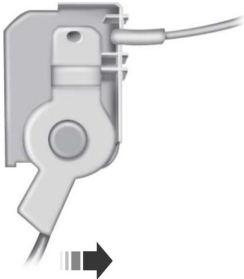

E142458

2. Отведите защелку вправо.

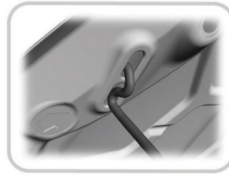

E87786

3. Откройте капот и зафиксируйте его с помощью упора.

Закрытие капота

1. Снимите упор с защелки и зафиксируйте его должным образом после использования.
2. Опустите капот и дайте ему захлопнуться, отпустив с высоты 20–30 сантиметров (8–11 дюймов).

Примечание: Убедитесь, что капот закрыт надлежащим образом.

ОБЩИЙ ВИД МОТОРНОГО ОТСЕКА - 1.6L ECOBOOST™

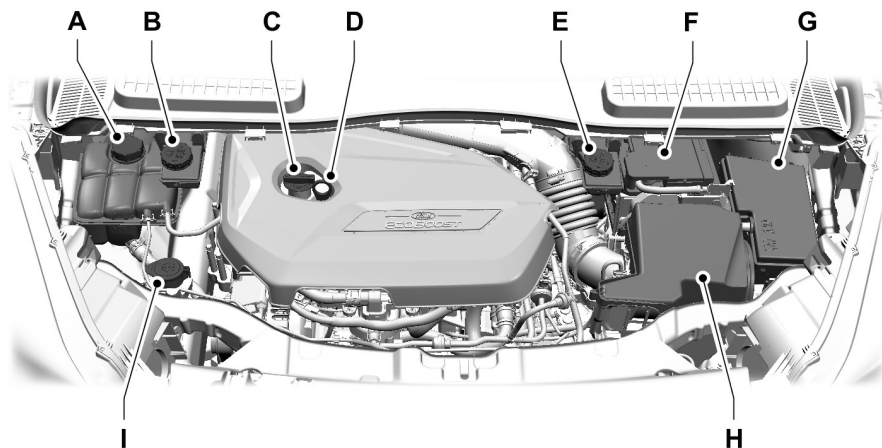

E158410

- A Бачок для охлаждающей жидкости двигателя^{*}: См. **Проверка охлаждающей жидкости двигателя** (стр. 224).
- B Бачок тормозной жидкости (автомобиль с правосторонним управлением)^{*}: См. **Проверка тормозной жидкости** (стр. 224).
- C Крышка маслозаливной горловины¹: См. **Проверка моторного масла** (стр. 223).
- D Масляный щуп двигателя¹: См. **Проверка моторного масла** (стр. 223).
- E Бачок тормозной жидкости (автомобиль с левосторонним управлением)^{*}: См. **Проверка тормозной жидкости** (стр. 224).
- F Аккумуляторная батарея: См. **Замена аккумуляторной батареи 12 В** (стр. 225).
- G Подкапотный блок плавких предохранителей: См. **Плавкие предохранители** (стр. 204).

Обслуживание

- Н Воздушный фильтр: Не требуется проведение сервисного обслуживания.
- І Бачок омывателя ветрового и заднего стекла: См. **Проверка омывающей жидкости** (стр. 225).

* Для идентификационных целей крышки бачков и маслоизмерительный щуп двигателя имеют соответствующую цветовую маркировку.

ОБЩИЙ ВИД МОТОРНОГО ОТСЕКА - 2.5L

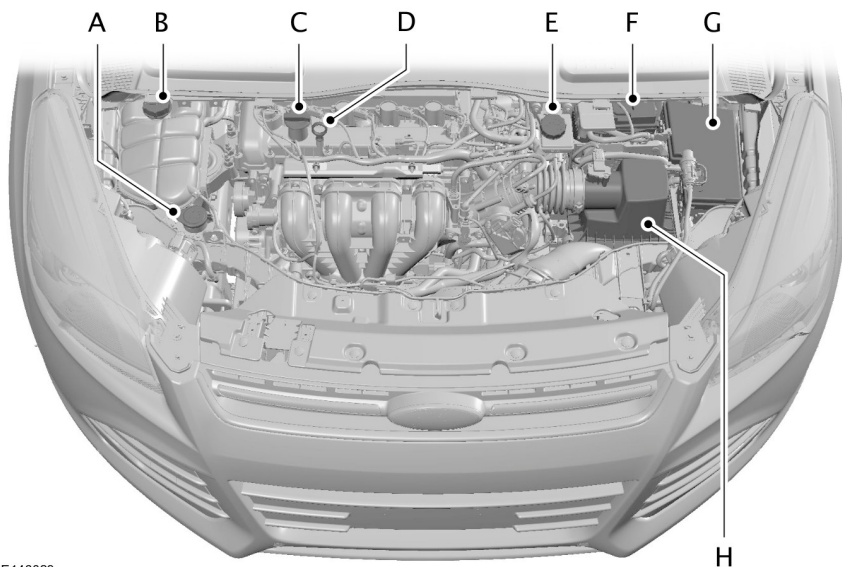

E146023

- A Бачок омывателя ветрового стекла
- B Бачок системы охлаждения двигателя
- C Крышка маслоналивной горловины двигателя
- D Щуп уровня масла
- E Бачок тормозной жидкости
- F Аккумулятор

Обслуживание

- G Силовая электрораспределительная коробка
- H Воздушный фильтр в сборе

ОБЩИЙ ВИД МОТОРНОГО ОТСЕКА - 2.0L DURATORQ-TDCI (DW) ДИЗЕЛЬ

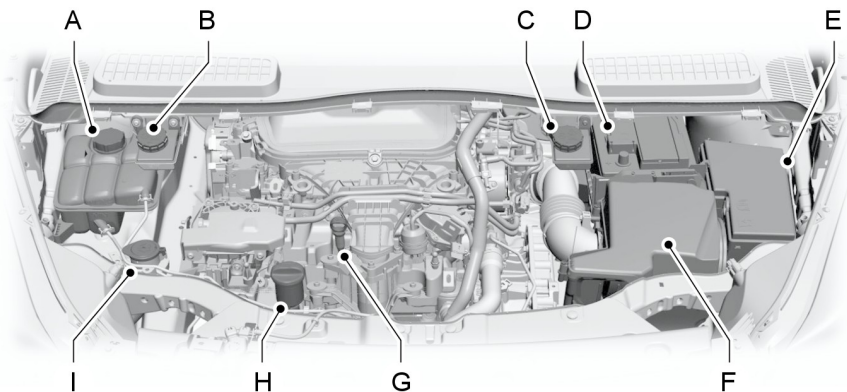

E152530

- A Бачок для охлаждающей жидкости двигателя*: См. **Проверка охлаждающей жидкости двигателя** (стр. 224).
- B Бачок тормозной жидкости (автомобиль с правосторонним управлением)*: См. **Проверка тормозной жидкости** (стр. 224).
- C Бачок тормозной жидкости (автомобиль с левосторонним управлением)*: См. **Проверка тормозной жидкости** (стр. 224).
- D Аккумуляторная батарея: См. **Замена аккумуляторной батареи 12 В** (стр. 225).
- E Подкапотный блок плавких предохранителей: См. **Плавкие предохранители** (стр. 204).
- F Воздушный фильтр: Не требуется проведение сервисного обслуживания.
- G Масляный щуп двигателя¹: См. **Проверка моторного масла** (стр. 223).

Обслуживание

- Н Крышка маслозаливной горловины¹: См. **Проверка моторного масла** (стр. 223).
- I Бачок омывателя ветрового и заднего стекла: См. **Проверка омывающей жидкости** (стр. 225).

* Для идентификационных целей крышки бачков и маслоизмерительный щуп двигателя имеют соответствующую цветовую маркировку.

ЩУП ДЛЯ ПРОВЕРКИ МОТОРНОГО МАСЛА - 1.6L ECSOVOOST™

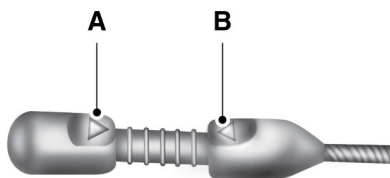

E146020

A MIN
B MAX

ЩУП ДЛЯ ПРОВЕРКИ МОТОРНОГО МАСЛА - 2.5L

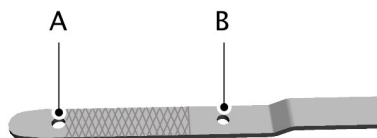

E169062

A MIN
B MAX

ЩУП ДЛЯ ПРОВЕРКИ МОТОРНОГО МАСЛА - 2.0L DURATORQ-TDCI (DW) ДИЗЕЛЬ

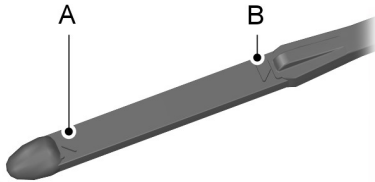

E95543

- A Минимум
- B Максимум

ПРОВЕРКА МОТОРНОГО МАСЛА

1. Перед проверкой убедитесь, что автомобиль находится на ровной поверхности.
2. Выключите двигатель и подождите 10 минут, пока масло не стечет в поддон картера.
3. Извлеките масляный щуп и вытрите его чистой безворсовой ветошью. Чтобы проверить уровень масла, установите щуп и извлеките его снова.

Если уровень масла находится на минимальной отметке, немедленно долейте масло. См. **Технические характеристики** (стр. 234).

Примечание: Проверяйте уровень моторного масла перед тем, как запустить двигатель.

Примечание: Убедитесь, что уровень находился в диапазоне между минимальной и максимальной отметками.

Примечание: Не пользуйтесь добавками к моторному маслу или другими средствами для улучшения работы двигателя. При определенных условиях использование присадок может привести к повреждению двигателя.

Примечание: Расход масла у новых двигателей достигает нормального значения после приблизительно 5000 км (3000 миль) пробега.

Доливка масла

ПРЕДУПРЕЖДЕНИЯ



Доливку масла следует выполнять на холодном двигателе. Если двигатель горячий, то выждите 10 минут, пока его температура не понизится. Несоблюдение мер безопасности может привести к травме.



Не снимайте крышку заливной горловины с работающего двигателя. Несоблюдение мер безопасности может привести к травме.

1. Снимите крышку заливной горловины.
2. Долейте масло, соответствующее техническим условиям Ford. См. **Технические характеристики** (стр. 234).
3. Установите крышку горловины. Поворачивайте ее, пока не почувствуете сильное сопротивление.

Примечание: Не доливайте масла выше максимальной отметки. Уровень масла выше максимальной отметки может вызвать повреждение двигателя.

Примечание: Незамедлительно промокните пролитое масло впитывающей тканью.

ПРОВЕРКА ОХЛАЖДАЮЩЕЙ ЖИДКОСТИ ДВИГАТЕЛЯ

ПРЕДУПРЕЖДЕНИЕ



Избегайте контакта рабочей жидкости с кожей или глазами. При контакте с жидкостью немедленно промойте пораженные участки обильным количеством воды и обратитесь к врачу.

Примечание: Проверьте, чтобы уровень находился между отметками **MIN** и **MAX**.

Примечание: При нагреве охлаждающая жидкость расширяется. Поэтому ее уровень может подниматься выше метки **MAX**.

Если уровень находится на отметке **MIN**, немедленно долейте охлаждающую жидкость.

Доливка охлаждающей жидкости

ПРЕДУПРЕЖДЕНИЯ



Добавляйте охлаждающую жидкость только на холодном двигателе. Если двигатель горячий, то выждите 10 минут, пока его температура не понизится.



Не снимайте крышку заливной горловины с работающего двигателя.



Не снимайте крышку заливной горловины на горячем двигателе. Дайте двигателю остынуть.



Концентрированная охлаждающая жидкость может воспламениться, если ее брызги попадут на горячие участки системы выпуска.

Примечание: В экстренной ситуации вы можете долить в систему охлаждения простую воду, чтобы добраться до сервисного центра. Не откладывая, проверьте систему у авторизованного дилера.

Примечание: Продолжительное использование неправильно разбавленной охлаждающей жидкости может привести к повреждению двигателя из-за коррозии, перегрева или замораживания.

Примечание: Не доливайте охлаждающую жидкость выше отметки **MAX**.

1. Снимите крышку наливной горловины. По мере того, как вы будете отворачивать крышку, из-под нее под давлением будет выходить пар.
2. Долейте смесь охлаждающей жидкости и воды в пропорции 50/50, обеспечивая соответствие рабочей жидкости техническими условиями Ford. См. **Технические характеристики** (стр. 234).
3. Установите крышку горловины. Поворачивайте ее, пока не почувствуете сильное сопротивление.

ПРОВЕРКА ТОРМОЗНОЙ ЖИДКОСТИ

Уровень жидкости между **MIN** и **MAX** находится в пределах нормального рабочего диапазона; нет необходимости добавлять жидкость. Если уровень жидкости выше или ниже нормального рабочего диапазона, это может ухудшить рабочие характеристики системы; немедленно обратитесь в сервисный центр авторизованного дилера.

ПРОВЕРКА ОМЫВАЮЩЕЙ ЖИДКОСТИ

Примечание: Жидкость из бачка поступает в переднюю и заднюю системы.

При доливке используйте смесь жидкости для омывателя и воды, чтобы предотвратить замерзание в холодную погоду и улучшить очистительную способность. Рекомендуется использовать только высококачественную жидкость для стеклоомывателя.

Информацию о разбавлении жидкости см. в инструкциях к продукту.

ЗАМЕНА АККУМУЛЯТОРНОЙ БАТАРЕИ 12 В

ПРЕДУПРЕЖДЕНИЕ



Для автомобилей с системой пуск/стоп действуют другие требования к аккумуляторной батарее. Аккумулятор должен заменяться аналогичным изделием с такими же техническими характеристиками.

Примечание: Там где это необходимо, следует перепрограммировать аудиосистему при помощи кода с ключа.

Аккумуляторная батарея расположена в моторном отсеке. См. **Обслуживание** (стр. 217).

ПРОВЕРКА ЩЕТОК СТЕКЛООЧИСТИТЕЛЕЙ



E142463

Проведите пальцами по кромке щетки, чтобы проверить ее на наличие шероховатостей.

Для очистки щеток стеклоочистителей используйте мягкую губку или ткань, пропитанные жидкостью омывателя или водой.

ЗАМЕНА ЩЕТОК СТЕКЛООЧИСТИТЕЛЕЙ

Когда зажигание выключено, рычаги стеклоочистителя могут быть перемещены вручную. Это удобно для замены щеток стеклоочистителей и чистки под ними.

1. Отведите щетку и рычаг стеклоочистителя от стекла.

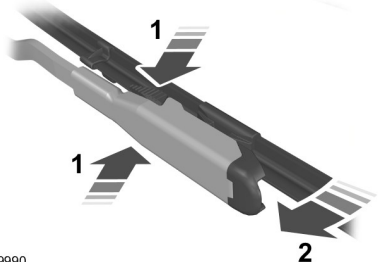

E129990

2. Одновременно нажмите кнопки блокировки.

Обслуживание

3. Поверните и снимите щетку очистителя.
4. Установка выполняется в обратной последовательности.

Примечание: Проверьте надёжность фиксации щётки стеклоочистителя. Опустите рычаг и щетку стеклоочистителя обратно на ветровое стекло. При включении зажигания рычаги стеклоочистителя автоматически вернуться в предусмотренное положение.

Чтобы заменить задние щетки стеклоочистителей, необходимо выполнить следующее.

1. Поднимите рычаг стеклоочистителя.

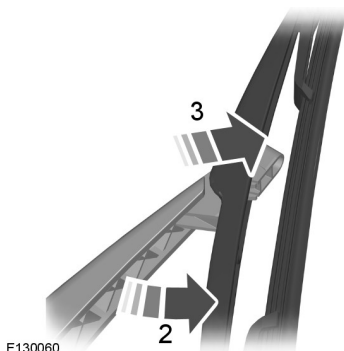

2. Немного поверните щетку в рычаге очистителя.
3. Отсоедините щетку от рычага.
4. Снимите щетку очистителя.
5. Установка выполняется в обратной последовательности.

Примечание: Проверьте надёжность фиксации щётки стеклоочистителя.

Заменяйте щетки стеклоочистителей не реже раза в год, чтобы обеспечить их оптимальные рабочие характеристики.

Качество работы стеклоочистителей может быть повышено путем очистки щеток стеклоочистителя и ветрового стекла.

СНЯТИЕ ФАРЫ

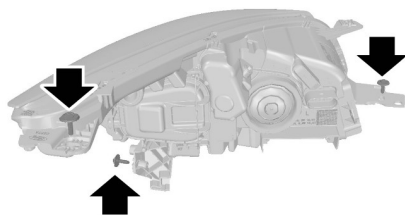

E159160

1. Убедитесь, что выключатель контроля освещения находится в положении выключения. Откройте капот.
2. Выверните из фары в сборе три винта.
3. Аккуратно сдвиньте фару в сборе как можно ближе к передней части автомобиля, чтобы освободить ее из нижней точки крепления.
4. Осторожно поднимите наружную часть фары и снимите ее.
5. Отсоедините штекерный разъем.

ЗАМЕНА ЛАМП

ПРЕДУПРЕЖДЕНИЯ



Выключите зажигание и лампы.



Перед снятием лампы подождите некоторое время, чтобы она остыла.

Обслуживание

Примечание: Устанавливайте только подходящие по техническим требованиям лампы.

Примечание: Далее приведены инструкции, описывающие правильное снятие ламп. Установка производится в последовательности, обратной снятию, если нет дополнительных указаний.

Фара головного света

Тип 1

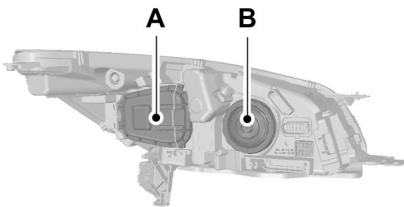

E159161

- A Фара ближнего света
- B Дальний свет и лампа светового оборудования дневного времени

Фара дальнего света

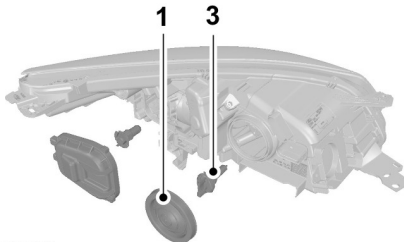

E159163

1. Снимите крышку.
2. Отсоедините штеткерный разъем.

3. Поверните лампу против часовой стрелки и прямо потяните ее на себя для снятия.

Примечание: Не прикасайтесь к стеклянной поверхности лампы фары.

Фара ближнего света

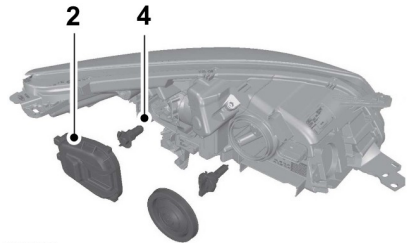

E159179

1. Высвободите металлический фиксирующий зажим.
2. Снимите крышку.
3. Отсоедините штеткерный разъем.
4. Извлеките лампу.

Примечание: Не прикасайтесь к стеклянной поверхности лампы фары.

Тип 2

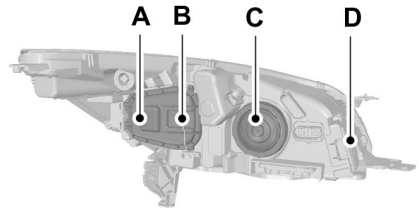

E159162

- A Фара ближнего света
- B Фара дальнего света

Обслуживание

- C Свет фиксированного изгиба
- D Лампа светового оборудования дневного времени и парковочное положение

3. Поверните лампу против часовой стрелки и прямо потяните ее на себя для снятия.

Примечание: Не прикасайтесь к стеклянной поверхности лампы фары.

Указатель поворота, передняя противотуманная фара и габаритный фонарь

Примечание: Лампы индикации поворота и габаритные фонари - это необслуживаемые элементы, поэтому в случае их неисправности следует обратиться к официальному дилеру.

Фара дальнего света

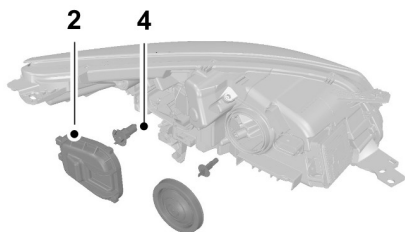

E159180

1. Высвободите металлический фиксирующий зажим.
2. Снимите крышку.
3. Отсоедините штекерный разъем.
4. Извлеките лампу.

Примечание: Не прикасайтесь к стеклянной поверхности лампы фары.

Лампа света фары фиксированного изгиба

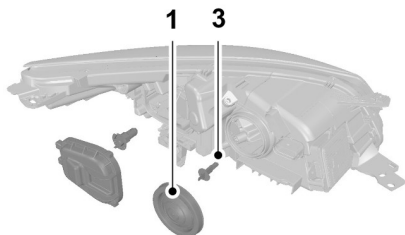

E159164

1. Снимите крышку.
2. Отсоедините штекерный разъем.

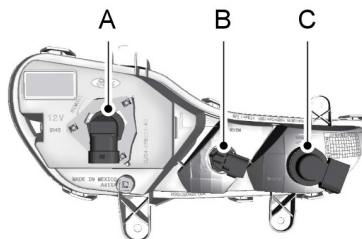

E142797

- A Противотуманная фара
- B Габаритный фонарь
- C Лампа указателя поворота



E142798

1. Поверните рулевое колесо до полной блокировки.

Обслуживание

2. Снимите фиксирующие зажимы с брызговика переднего колеса, чтобы обеспечить доступ к блоку фары.



E159629

3. Снимите патрон лампы с блока фары, поворачивая его против часовой стрелки.
4. Отсоедините штекерный разъем.
5. Вытащите лампу из патрона, потянув её прямо на себя.

Боковой повторитель



E72263

1. Аккуратно снимите боковой повторитель указателя поворота.

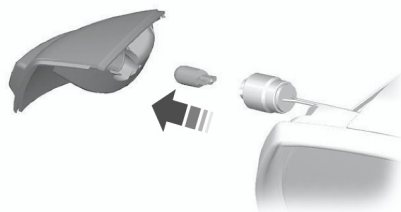

E72291

2. Снимите патрон лампы.
3. Извлеките лампу.

Лампа подсветки входа

Примечание: *Расположите стекло зеркала как можно глубже вовнутрь.*



E72264

1. Установите отвертку в зазор между краем корпуса зеркала и его стеклом и отсоедините металлический фиксатор.

Обслуживание

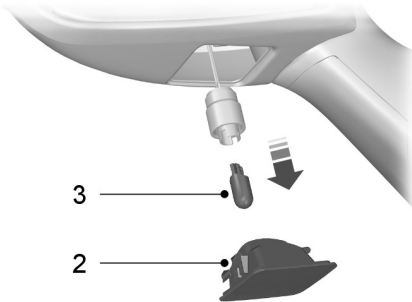

E72265

2. Извлеките лампу.
3. Извлеките лампу.

Задние фары

Тип 1

Указатель поворота, задний фонарь и стоп-сигнал

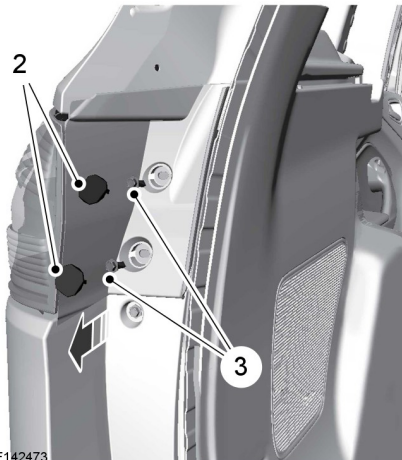

E142473

1. Убедитесь, что управление освещением находится в выключенном положении, и откройте заднюю поднимающуюся дверь.
2. Снимите две крышки с болтовых креплений, используя стандартную плоскую отвертку.
3. Выкрутите 2 болта из блока фары.
4. Осторожно вытащите блок фары из вашего автомобиля.

Тип 2

Указатель поворота

Следуйте инструкциям для типа 1, чтобы снять лампу указателя поворота.

Примечание: Лампы задних фонарей и стоп-сигналов - это необслуживаемые элементы, поэтому в случае их неисправности следует обратиться к официальному дилеру.

Фонарь заднего хода



E159417

1. Вставьте подходящий объект, чтобы вскрыть панель отделки.

Обслуживание

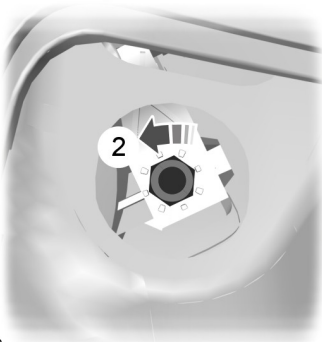

E99412

2. Выкрутите гайку из блока фары.
3. Осторожно вытащите блок фары из вашего автомобиля.

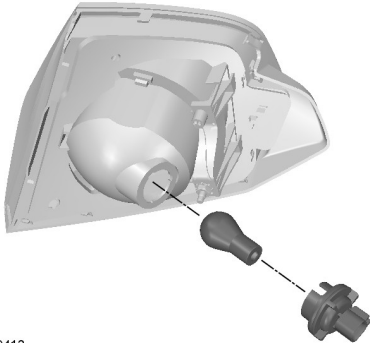

E99413

4. Слегка нажмите на лампу в патроне лампы, поверните против часовой стрелки и снимите ее.

Задний противотуманный фонарь

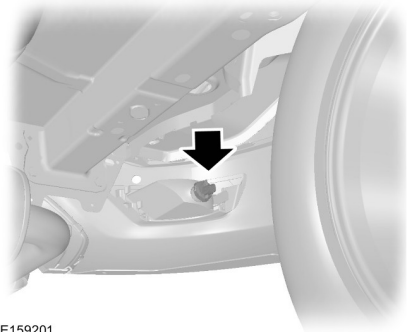

E159201

1. Отсоедините штекерный разъем.
2. Поверните лампу против часовой стрелки и прямо потяните ее на себя для снятия.

Центральный верхний фонарь стоп-сигнала

Это необслуживаемые элементы, поэтому в случае их неисправности следует обратиться к авторизованному дилеру.

Лампа освещения номерного знака

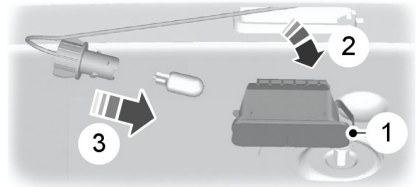

E72789

1. Осторожно освободите пружинный держатель.
2. Извлеките лампу.

Обслуживание

3. Поверните лампу против часовой стрелки и снимите ее.

Плафон освещения салона

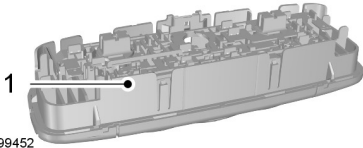
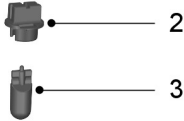

E99452

1. Аккуратно извлеките лампу.
2. Поверните патрон лампы против часовой стрелки и снимите его.
3. Извлеките лампу.

Плафоны местного освещения (для чтения)

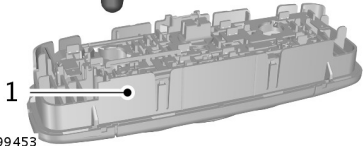
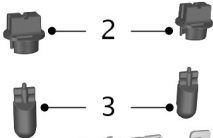

E99453

1. Аккуратно извлеките лампу.
2. Поверните патрон лампы против часовой стрелки и снимите его.
3. Извлеките лампу.

Лампа багажного отделения, лампа пространства для ног и лампа задней поднимающейся двери

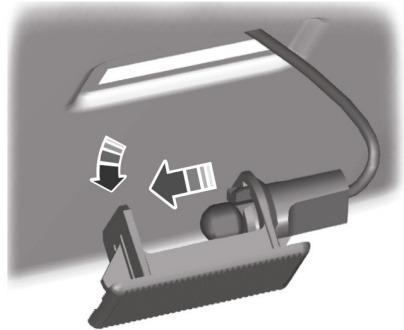

E72784

1. Аккуратно подденьте лампу.
2. Извлеките лампу.

ТАБЛИЦА ТЕХНИЧЕСКИХ ХАРАКТЕРИСТИК ЛАМП

Функция	Код маркировки
Фара дальнего света (Галогенная)	9005LL
* Фары дальнего света (HID)	H1
Фара ближнего света (Галогенная)	H11LL

Обслуживание

Функция	Код маркировки
* Фара ближнего света (HID)	D3S
Боковой фонарь - передний	168
Габаритный фонарь - передний (автомобили высокого уровня комплектации)	WY5W
Габаритный фонарь - передний (автомобили низкого уровня комплектации)	194
Лампа указателя поворота - передняя (автомобили высокого уровня комплектации)	WY21W
Лампа указателя поворота - передняя (автомобили низкого уровня комплектации)	W21W
Противотуманные фары/ фонари	H10 (9145)
Задний фонарь и стоп-сигнал	3157K
Лампа указателя поворота - задняя	T20
Фонарь заднего хода	921
Лампа освещения номерного знака	W5W
* Верхний фонарь стоп-сигнала	Светодиод (LED)
* Плафоны освещения салона	Светодиод (LED)

* Для замены этих ламп обратитесь к официальному дилеру.

Для замены всех ламп панели приборов обратитесь к официальному дилеру.

Обслуживание

ТЕХНИЧЕСКИЕ ХАРАКТЕРИСТИКИ

Рабочие жидкости

Примечание: Используйте рабочие жидкости, которые соответствуют предусмотренным техническим характеристикам и требованиям. Использование рабочих жидкостей других типов может привести к повреждению, которое не покрывается гарантией на ваш автомобиль.

Деталь	Спецификации	Коэффициент вязкости	Рекомендуемая рабочая жидкость
Моторное масло — только бензиновые двигатели	WSS-M2C948-B	5W-20	Моторное масло Castrol или Ford
Альтернативное моторное масло — все бензиновые двигатели	WSS-M2C913-C	5W-30	Моторное масло Castrol или Ford
Моторное масло — дизельные двигатели	WSS-M2C913-C	5W-30	Моторное масло Castrol или Ford
Охлаждающая жидкость двигателя	WSS-M97B44-D	-	Охлаждающая жидкость Motorcraft SuperPlus
Тормозная жидкость	WSS-M6C65-A2	-	Тормозная жидкость Motorcraft или Ford DOT 4 LV High Performance

Конструкция двигателя разрабатывалась с учетом использования моторного масла Castrol и Ford, что обеспечивает топливную экономичность и длительный срок службы двигателя.

Добавление масла: при невозможности найти масло, соответствующее требованиям WSS-M2C913-C или WSS-M2C948-B (только бензиновые двигатели), вы должны использовать масло SAE 5W-30, соответствующее требованиям ACEA A5/B5.

Использование не рекомендованных масел может привести к увеличению продолжительности работы стартера при запуске двигателя, снижению эффективности работы двигателя, увеличению расхода топлива и повышению токсичности выхлопных газов.

Рекомендуется моторное масло Castrol.

Обслуживание



Модификация	Деталь	Емкость в галлонах (литрах)
все	Система омывателей ветрового и заднего стекла, — включая омыватели фар	1,2 (4,5)
все	Система омывателей ветрового и заднего стекла — не включая омыватели фар	0,8 (3)
1.6L EcoBoost	Система охлаждения двигателя	1,7 (6,3)
2.0L Duratorq-TDCi (DW) Diesel	Система охлаждения двигателя	2,2 (8,5)
Двигатель 2.5L	Система охлаждения двигателя	2,2 (8,4)
Автомобили с бензиновыми двигателями	Топливный бак	13,2 (60)
Автомобили с дизельными двигателями	Топливный бак	13,2 (60)
1.6L EcoBoost	Система смазки двигателя (с учетом масляного фильтра)	1 (3,8)
1.6L EcoBoost	Система смазки двигателя (без учета масляного фильтра)	0,8 (3)
2.0L Duratorq-TDCi (DW) Diesel	Система смазки двигателя (с учетом масляного фильтра)	1,5 (5,7)

Обслуживание

Модификация	Деталь	Емкость в галлонах (литрах)
2.0L Duratorq-TDCi (DW) Diesel	Система смазки двигателя (без учета масляного фильтра)	1,4 (5,4)
Двигатель 2.5L	Система смазки двигателя (с учетом масляного фильтра)	1,4 (5,4)
Двигатель 2.5L	Система смазки двигателя (без учета масляного фильтра)	1,3 (5,1)

Объемы доливки моторного масла

Двигатель в сборе	Емкость в галлонах (литрах)
1.6L EcoBoost	0,1 (0,5)
2.0L Duratorq-TDCi (DW) Diesel	0,4 (1,8)
Двигатель 2.5L	0,2 (0,8)

ОЧИСТКА АВТОМОБИЛЯ СНАРУЖИ

Рекомендуется регулярно мыть автомобиль губкой и теплой водой с pH-нейтральным шампунем для автомобилей.

Не используйте сильнодействующие бытовые моющие средства или мыло, такие как жидкость для мытья посуды или жидкость для стирки. Эти продукты могут привести к изменению цвета и образованию пятен на поверхности лакокрасочного покрытия.

Не мойте автомобиль, если он горячий на ощупь или находится под воздействием сильных, прямых солнечных лучей.

Чтобы на поверхности лакокрасочного покрытия не образовывались пятна от воды, вытирайте ее замшевой или мягкой махровой салфеткой.

Незамедлительно убирайте попавшие на поверхность кузова бензин, дизельное топливо, птичий помет и насекомых, т. к. со временем они могут привести к повреждению лакокрасочного покрытия и отделки.

Попадание лосьона для загара и репеллента могут повредить поверхность лакокрасочного покрытия. Если эти вещества попали на поверхность кузова автомобиля, как можно быстрее смойте их.

Пользование услугами автомойки

ПРЕДУПРЕЖДЕНИЯ

 Если используется автомойка с циклом нанесения воскового защитного слоя, убедитесь, что воск удален с ветрового стекла.

ПРЕДУПРЕЖДЕНИЯ



Выключите вентилятор системы отопления салона во избежание загрязнения воздушного фильтра.

Перед заездом на автомойку убедитесь в том, что она подходит для вашего автомобиля.

Некоторые моечные станции используют высокое давление водяной струи. Это может вызвать повреждения некоторых частей автомобиля.

Перед заездом на автоматическую автомойку снимите все вспомогательное оборудование, установленное снаружи, включая антенну.

Очистка фар

ПРЕДУПРЕЖДЕНИЯ



Не протирайте рассеиватели фар с усилием и не применяйте абразивные средства, спиртовые растворы и химические растворители для их очистки.



Не следует протирать фары, когда их поверхность суха.

Очистка хромированных деталей

Не используйте абразивы или химические растворители. Пользуйтесь мыльной водой.

Не наносите чистящие средства на горячую поверхность.

Не оставляйте чистящее средство на хромированных поверхностях дольше рекомендованного времени.

Уход за автомобилем

Со временем использование промышленных (сильнодействующих) или химических чистящих средств может привести к повреждениям.

Нижняя часть кузова

Как можно чаще производите очистку всей нижней части кузова автомобиля. Не допускайте образования налета грязи в сливных отверстиях кузова и дверей.

Очистка наружных пластиковых деталей

Для очистки пластиковых деталей используйте только подтвержденные к использованию средства.

ОЧИСТКА САЛОНА

Примечание: Не допускайте попадания освежителя воздуха и антибактериального геля для рук на поверхности салона. Если данные жидкости попали на поверхности салона, незамедлительно смойте их. Возникшие повреждения могут не покрываться гарантией на ваш автомобиль.

Ремень безопасности

ПРЕДУПРЕЖДЕНИЯ



При их очистке не применяйте абразивные материалы или химические активные растворители.



Не допускайте проникновения влаги в механизмы натяжных устройств ремней безопасности.

Очищайте их с помощью очистителя салона или водой при помощи мягкой губки. Дайте им высохнуть, не применяя специальные приборы для их высушивания.

Дисплеи на щитке приборов, ЖК-дисплеи и дисплеи аудиосистемы

ПРЕДУПРЕЖДЕНИЕ



При их очистке не применяйте абразивные материалы, спиртовые растворы или химические активные растворители.

Задние окна

ПРЕДУПРЕЖДЕНИЕ



Не используйте никакие абразивные материалы для очистки внутренней поверхности задних окон.

Примечание: Не наклеивайте на внутреннюю поверхность задних окон никакие ярлыки или стикеры.

УСТРАНЕНИЕ МЕЛКИХ ПОВРЕЖДЕНИЙ ЛАКОКРАСочНОГО ПОКРЫТИЯ

Необходимо как можно скорее восстанавливать повреждения от летящих из под колес камней и мелкие царапины. У авторизованных дилеров большой выбор таких продуктов.

Перед ремонтом сколов лакокрасочного покрытия удалите посторонние частицы, такие как следы птичьего помета, следы насекомых, пятна смолы, дорожная соль, промышленные выбросы и древесный сок.

Перед использованием продуктов всегда внимательно читайте инструкции производителя и неукоснительно следуйте им.

ОЧИСТКА ЛЕГКОСПЛАВНЫХ ДИСКОВ

Примечание: Не используйте химические чистящие средства как на холодных, так и на горячих дисках и шинах и колпаках.

Примечание: Использование промышленных (сильнодействующих) чистящих веществ или химических чистящих средств в сочетании с воздействием щеток при удалении продуктов износа колодок и грязи со временем может привести к полному истиранию прозрачного отделочного слоя.

Примечание: Не используйте фтористоводородных кислотных или щелочных чистящих средств для очистки дисков, стальную мочалку, топлива или сильные бытовые моющие средства.

Примечание: Если после очистки дисков вы хотите на длительное время оставить автомобиль на стоянке, предварительно выполните поездку на автомобиле в течение нескольких минут. Это снизит риск ускоренной коррозии тормозных дисков, колодок и накладок.

Примечание: Некоторые автоматические мойки могут нанести повреждения отделочному слою ваших колесных дисков и колпаков.

Легкосплавные колесные диски и колпаки покрыты прозрачным отделочным слоем. Для поддержания их в хорошем состоянии мы рекомендуем следующее.

- Еженедельно очищайте их чистящими средствами для дисков и шин рекомендованных типов.
- Для удаления сильных загрязнений и скоплений продуктов износа колодок используйте губку.
- После завершения очистки тщательно промывайте их струей воды под давлением.

Мы рекомендуем использовать чистящее средство Ford для техобслуживания. Обязательно ознакомьтесь и соблюдайте инструкции изготовителя.

Использование других чистящих средств нерекондованного типа может привести к серьезному повреждению внешнего вида.

Колеса и шины

ОБЩАЯ ИНФОРМАЦИЯ

Наклейка, на которой указаны значения давления воздуха в шинах, расположена в проеме двери водителя.

Проверка и корректировка давления в шинах должна проводиться на холодных шинах. При этом температура окружающей среды должна соответствовать температуре их предполагаемой эксплуатации.

Примечание: Регулярно проверяйте давление в шинах, чтобы оптимизировать расход топлива.

Примечание: Используйте колеса и шины только разрешенных типоразмеров. Использование шин других типоразмеров может привести к повреждению автомобиля, кроме того, в этом случае государственное типовое разрешение на шины становится недействительным.

Примечание: При установке шин, диаметр которого отличается от установленных на заводе-изготовителе, показания спидометра могут не соответствовать реальной скорости автомобиля. Обратитесь к авторизованному дилеру для перепрограммирования системы управления двигателем.

Примечание: При планировании изменить размер заводских колес проверьте выполнимость данной операции у авторизованного дилера.

КОМПЛЕКТ ДЛЯ РЕМОНТА ШИН

Возможно, ваш автомобиль не укомплектован запасной шиной. Таким образом, в вашем распоряжении имеется комплект для ремонта только одной поврежденной шины.

Она находится в нише для запасного колеса.

Общие сведения

ПРЕДУПРЕЖДЕНИЯ



В зависимости от типа шины и характера повреждений, возможен только частичный ремонт или герметизация вообще может быть невозможна. Снижение давления воздуха в шинах может повлиять на управляемость автомобиля и привести к потере контроля над ним.



Не используйте комплект для ремонта ранее поврежденной шины, например, когда она прошла некоторое расстояние с недостаточным давлением воздуха в ней. Это может привести к потере контроля над автомобилем, серьезной травме или смертельному исходу.



Не используйте комплект для ремонта спущенных шин после пробега. Это может привести к потере контроля над автомобилем.



Не пытайтесь устранить повреждения на боковине шины. Шина может взорваться, что может привести к потере контроля над автомобилем, серьезной травме или смертельному исходу.

Комплект для ремонта шин позволяет устранить большинство проколов диаметром до ¼ дюйма (6 мм), чтобы временно получить возможность продолжить движение.

Колеса и шины

Пользуясь комплектом, соблюдайте следующие правила:

- Управляйте автомобилем с осторожностью, избегайте резких маневров, особенно если автомобиль тяжело нагружен или буксирует прицеп.
- Комплект позволяет выполнить временный экстренный ремонт и добраться на автомобиле до ближайшего сервисного центра или преодолеть расстояние максимум 125 миль (200 км).
- Не превышайте максимальную скорость 50 миль в час (80 км/ч).
- Храните комплект вне пределов досягаемости детей.
- Используйте комплект при наружных температурах от $-40\text{ }^{\circ}\text{F}$ ($-40\text{ }^{\circ}\text{C}$) до $+158\text{ }^{\circ}\text{F}$ ($+70\text{ }^{\circ}\text{C}$).

Использование комплекта

ПРЕДУПРЕЖДЕНИЯ



Сжатый воздух может вести себя как взрывчатое вещество или топливо, которое может привести к серьезной травме.



Во время использования не оставляйте комплект без присмотра.



Длительность работы компрессора не должна превышать 10 минут. Это может привести к потере контроля над автомобилем или серьезной травме.

Примечание: Используйте комплект для ремонта только того автомобиля, к которому он прилагается.

- Припаркуйте автомобиль на обочине проезжей части, так, чтобы не затруднять движение транспорта и использовать комплект, не подвергая себя опасности.
- Применяйте стояночный тормоз даже при остановке на горизонтальной поверхности, чтобы предотвратить возможное перемещение автомобиля.
- Не пытайтесь удалить посторонние предметы, например, гвозди или винты, застрявшие в шине.
- Не выключайте двигатель на время работы с комплектом, но только если автомобиль не находится в закрытом или плохо проветриваемом помещении (например, внутри здания). В таких условиях включайте компрессор при выключенном двигателе.
- Замените емкость с герметиком до истечения срока годности, который указан в верхней части баллона.
- Сообщите всем, кто пользуется автомобилем, что колесо было временно отремонтировано при помощи комплекта. Проинструктируйте их относительно особых условий, которые необходимо соблюдать при вождении.

Накачивание шины

ПРЕДУПРЕЖДЕНИЯ



Перед накачиванием проверьте состояние боковины шины. При наличии любых порезов, вздутий или сходных повреждений не пытайтесь накачать шину. Это может привести к серьезной травме.



Во время работы компрессора не стойте рядом с шиной. Взрыв шины может привести к серьезной травме.

Колеса и шины

ПРЕДУПРЕЖДЕНИЯ

! Наблюдайте за боковиной шины. Если появятся любые трещины, вздутия или сходные повреждения, выключите компрессор и выпустите воздух при помощи клапана сброса давления. Продолжать поездку с этой шиной нельзя. Это может привести к потере контроля над автомобилем.

! Герметик содержит натуральный латекс. Избегайте контакта с кожей и попадания на одежду. При контакте с жидкостью немедленно промойте пораженные участки обильным количеством воды и обратитесь к врачу.

! Если давление в шине не достигло 1,8 бар (26 фунтов на кв. дюйм) за 10 мин., вероятно, шина сильно повреждена, и временный ремонт невозможен. В таком случае не продолжайте поездку, не заменив эту шину. Это может привести к потере контроля над автомобилем.

! При установке бутылки на держатель происходит прокол пломбы. Не отвинчивайте баллон от держателя, поскольку в этом случае будет вытекать герметик, что может привести к серьезным травмам.

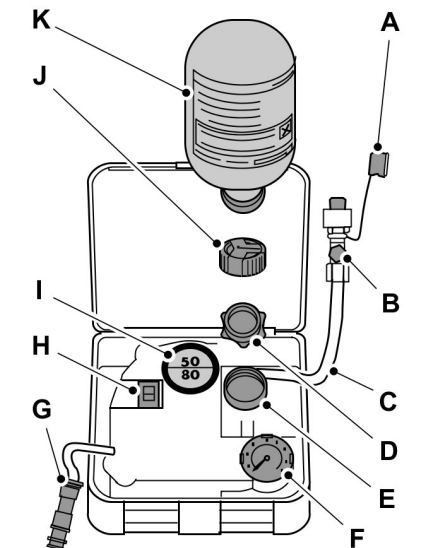

E94973

- A Защитный колпачок
- B Клапан сброса давления
- C Шланг
- D Оранжевая крышка
- E Держатель бутылок
- F Манометр
- G Провод с электрическим разъемом
- H Переключатель компрессора
- I Наклейка
- J Крышка бутылки
- K Бутыль с герметиком

1. Откройте крышку корпуса комплекта.

Колеса и шины

- Снимите с корпуса наклейку I, на котором указана максимально допустимая скорость 50 миль/ч (80 км/ч), и приклейте его на панель приборов, в поле зрения водителя. Убедитесь в том, что ярлык не заслоняет никакие важные элементы.
 - Извлеките шланг C и провод с электрическим разъемом G.
 - Отверните оранжевую крышку D и крышку бутылки J.
 - Плотно, до упора наверните бутылку с герметиком K по часовой стрелке на держатель бутылки E.
 - Снимите колпачок вентиля поврежденной шины.
 - Отсоедините предохранительную крышку A от шланга C и плотно наверните шланг C на вентиль поврежденной шины.
 - Убедитесь в том, что переключатель компрессора H установлен в положение O.
 - Вставьте разъем электропитания G в гнездо прикуривателя или в дополнительное гнездо питания. См. **Дополнительные электрические розетки** (стр. 121).
 - Запуск двигателя.
 - Установите переключатель компрессора H в положение I.
 - Накачивайте шину не дольше 10 мин. или до давления не менее 1,8 бар (26 фунтов на кв. дюйм) и не более 3,5 бар (51 фунтов на кв. дюйм). Переведите переключатель компрессора H в положение O и проверьте давление в шине с помощью манометра F.
- Примечание:** При закачивании герметика через вентиль шины давление может возрасти до 6 бар (87 фунтов на кв. дюйм), однако примерно через 30 секунд давление снова упадет.
- Примечание:** После отключения компрессора вы можете услышать звук выходящего из поврежденной шины воздуха. Это нормальное явление и его можно игнорировать, если в шине было достигнуто минимально предусмотренное давление.
- Извлеките разъем электропитания G из гнезда прикуривателя или дополнительного гнезда питания.
 - Снимите шланг C с вентиля шины и быстро установите предохранительную крышку A. Установите колпачок вентиля.
- Примечание:** При отсоединении шланга C из него может просочиться или выплеснуться немного остаточной герметизирующей жидкости. Это нормальное явление, на которое можно не обращать внимания.
- Оставьте бутылку с герметиком K в держателе E.
 - Удостоверьтесь, что комплект, баллон с герметиком и оранжевый колпачок помещены в безопасное место, но находятся в вашем автомобиле в пределах досягаемости. Комплект понадобится снова после проверки давления в шине.
 - Немедленно выполните поездку длиной около трех километров (двух миль), чтобы герметик смог пропитать поврежденный участок.

Колеса и шины

ПРЕДУПРЕЖДЕНИЕ



Если вы ощутите сильные вибрации, неустойчивость или шумы во время движения, то сбросьте скорость и осторожно доедьте до места, на котором можно безопасно остановить автомобиль. Еще раз проверьте состояние шины и давление. Если давление в шине меньше 1,3 бар (19 фунтов на кв. дюйм) или на ней присутствуют любые трещины, вздутия или сходные видимые повреждения, не продолжайте поездку, не заменив эту шину. Это может привести к потере контроля над автомобилем.

Проверка давления в шине

ПРЕДУПРЕЖДЕНИЕ



Перед началом движения убедитесь в том, что давление воздуха в шине соответствует предусмотренному. См. **Технические характеристики** (стр. 252). Необходимо следить за давлением в шине с герметиком до ее замены.

1. Остановите автомобиль, проехав примерно три километра (две мили). Проверьте и, если необходимо, скорректируйте давление в поврежденной шине.
2. Установите комплект и проверьте давление в шине по показаниям манометра F.
3. Если давление в герметизированной шине равно или больше 1,3 бар (19 фунтов на кв. дюйм), отрегулируйте его до рекомендованного уровня. См. **Технические характеристики** (стр. 252).
4. Каждый раз при накачке шины следуйте инструкциям по накачке.

5. Снова проверьте давление в шине с помощью манометра F. Если давление слишком велико, спустите шину до рекомендованного давления с помощью клапана сброса давления V.
6. Накачав шину до требуемого давления, переведите переключатель компрессора H в положение O, извлеките разъем G из гнезда питания, выверните шланг C, затяните крышку вентиля и установите предохранительную крышку A.
7. Оставьте бутылку с герметиком K в держателе E и уберите комплект в первоначальное безопасное место хранения.
8. Доберитесь до ближайшего шиноремонтной мастерской и замените поврежденную шину. Перед тем как шина будет снята с обода, сообщите механику о том, что шина заполнена герметиком. После использования баллон K со шлангом C следует заменить при первой возможности.

Примечание: Помните о том, что данный комплект позволяет лишь временно восстановить способность автомобиля к движению. В разных странах могут действовать разные правила ремонта шин после использования комплекта. Проконсультируйтесь со специалистом по ремонту шин.

Бутылки с герметиком можно выбрасывать в баки для обычного бытового мусора. Возвратите остаток герметика в авторизованный дилерский центр или утилизируйте его в соответствии с местными правилами по утилизации отходов.

Колеса и шины

ОБСЛУЖИВАНИЕ ШИН



E70415

Для обеспечения равномерного износа и увеличения срока эксплуатации шин мы рекомендуем регулярно переставлять шины с передних колес на задние и наоборот. Интервал перестановки должен составлять от 5000 до 10 000 км (от 3000 до 6000 миль) пробега.

ПРЕДУПРЕЖДЕНИЕ



При парковке следите, чтобы боковины шин не были поцарапаны.

При въезде на бордюр двигайтесь медленно и расположите колеса под правильным углом к бордюру.

Регулярно проверяйте шины на наличие порезов, посторонних предметов или неравномерного износа протектора. Неравномерный износ шин может привести к нарушениям углов установки колес.

Проверяйте давление в шинах (включая запасную шину) раз в две недели, когда шины находятся в холодном состоянии.

ИСПОЛЬЗОВАНИЕ ЗИМНИХ ШИН

При использовании зимних шин обеспечьте надлежащее давление в шинах. См. **Технические характеристики** (стр. 252).

ИСПОЛЬЗОВАНИЕ ЦЕПЕЙ ПРОТИВОСКОЛЬЖЕНИЯ

ПРЕДУПРЕЖДЕНИЯ



Не превышайте скорость 50 км/ч (30 миль/ч).



Не используйте цепи противоскольжения на дорогах без снега.



Цепи противоскольжения допускается устанавливать только на шины

предусмотренного типа. См.

Технические характеристики (стр. 245).



Если автомобиль оснащен декоративными накладками на колеса, снимите их перед установкой цепей для езды по снегу.

Примечание: Антиблокировочная система тормозов продолжит работать в нормальном режиме.

Применяйте цепи противоскольжения только с коротким звеном.

Цепи противоскольжения устанавливайте только на передние колеса.

Колеса и шины

Автомобили с системой поддержания устойчивости

Когда система поддержания устойчивости включена, ходовые качества автомобиля могут быть изменены. Для уменьшения этих изменений отключите контроль тягового усилия. См. **Использование системы динамической стабилизации** (стр. 157).

ЗАМЕНА КОЛЕСА

Гайки крепления колес

По номеру вашего сертификата вы можете получить у авторизованного дилера запасные секретные гайки колёс и ключ для них.

Автомобили с запасным колесом

Если запасное колесо сходно по типу и размеру с другими установленными ходовыми колесами, возможно использование запасного колеса взамен ходового колеса, находящегося в эксплуатации, и продолжение движения без дополнительных ограничений.

Если запасное колесо отлично от других ходовых колес, оно будет обозначено желтой этикеткой с указанием соответствующего ограничения скорости движения.

Ознакомьтесь с представленной ниже информацией перед началом процедуры замены ходового колеса.

ПРЕДУПРЕЖДЕНИЯ

 Ограничьтесь поездками на минимально возможные расстояния.

ПРЕДУПРЕЖДЕНИЯ

 Не устанавливайте на автомобиль несколько запасных колес одновременно.

 Не выполняйте какие-либо виды ремонта шины запасного колеса.

 Не пользуйтесь автоматической автомобильной мойкой.

 В случае неуверенности относительно типа имеющегося запасного колеса не допускайте, чтобы скорость движения автомобиля превышала 50 миль/ч (80 км/ч).

 Цепи противоскольжения допускается устанавливать только на шины предусмотренного типа. См.

Технические характеристики (стр. 252).

 Возможно уменьшение дорожного просвета вашего автомобиля. Соблюдайте осторожность, припарковывая автомобиль рядом с бордюром.

Примечание: *Возможно, изменятся ходовые качества автомобиля.*

Автомобильный домкрат

ПРЕДУПРЕЖДЕНИЯ

 Используйте домкрат, прилагаемый к автомобилю, только в экстренных случаях для замены колёс.

 Перед использованием убедитесь, что домкрат не имеет повреждений или деформаций, а его резьбовые части смазаны и не имеют посторонних загрязнений.

 Не размещайте никакие предметы между домкратом и поверхностью земли и между домкратом и автомобилем.

Колеса и шины

Примечание: В автомобилях с комплектом для ремонта крыш нет домкрата или баллонного ключа.

Замену зимних и летних шин рекомендуется проводить с помощью специального гидравлического съемника в специализированной мастерской.

Примечание: Используйте домкрат грузоподъемностью не менее 1,5 т и диаметр опорной пяты которого составляет не менее 80 мм (3,1 дюйма).

Автомобили без комплекта для ремонта шин

Домкрат, монтажный ключ для закрепления колесных гаек, буксировочная проушина с резьбовым креплением и съемник декоративной накладки колеса находятся в нише, предназначенной для запасного колеса.

Точки установки опорных пят подъемника или домкрата

ПРЕДУПРЕЖДЕНИЕ



Устанавливайте домкрат только в указанных точках. Установка пят в других точках может привести к повреждениям кузова, элементов рулевого управления, подвески, двигателя, тормозной системы и топливопроводов.

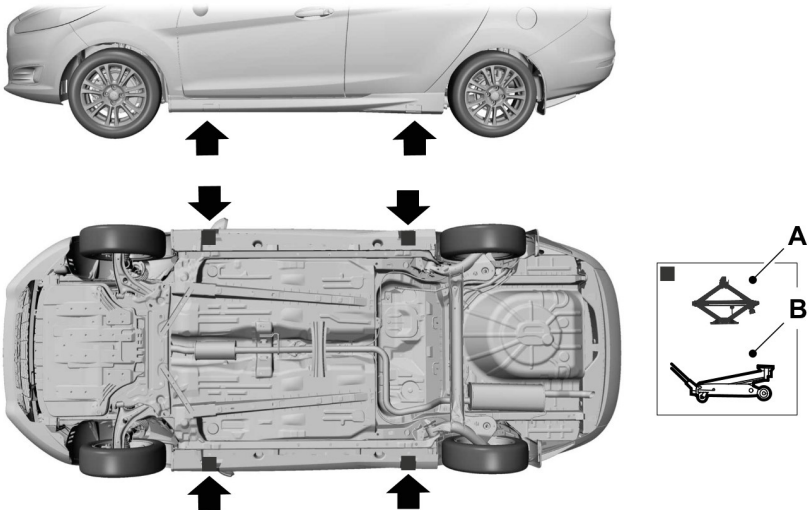

E92658

Колеса и шины

- A Только для использования в экстренных случаях
- B Уход

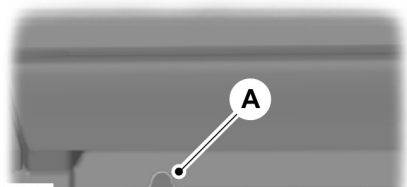

E93184

На места установки домкрата указывают метки под порогами.



E142553

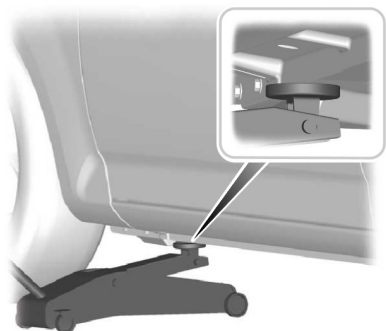

E93020

Примечание: При подъеме и опускании автомобиля на домкрате можно использовать баллонный ключ.

Сборка монтажного ключа

Первый тип

ПРЕДУПРЕЖДЕНИЕ



Буксировочная проушина с резьбовым креплением имеет левую резьбу. Для установки поворачивайте его против часовой стрелки. Проследите за тем, чтобы буксировочная проушина была полностью затянута.



E122502

Вставьте буксировочную проушину с резьбовым креплением в монтажный ключ.

Второй тип

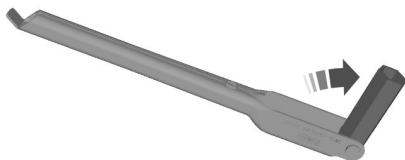

E159432

Колеса и шины

Примечание: При подъеме автомобиля на домкрате, нужно повернуть баллонный ключ на 180 градусов и, прежде чем поворачивать его снова, вернуть назад в прежнее положение.

Использование баллонного ключа в качестве рукоятки домкрата

1. Вставьте баллонный ключ в домкрат горизонтально.
2. Поверните баллонный ключ на 180 градусов.
3. Верните баллонный ключ в исходное положение и повторите при необходимости.

Снятие декоративной накладки колеса

Первый тип

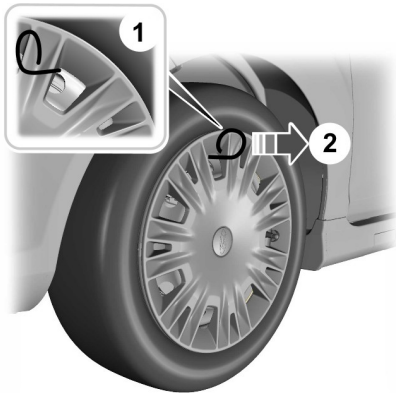

E122314

1. Установите съемник для декоративной накладки колеса.
2. Снимите декоративную накладку колеса.

Примечание: Проследите за тем, чтобы съемник декоративной накладки колеса располагался под прямым углом к ней.

Второй тип

Расположите плоский торец монтажного ключа между ободом и диском и осторожно снимите диск.

Снятие колеса

ПРЕДУПРЕЖДЕНИЯ

- ⚠ Остановите автомобиль в таком месте, где он не будет создавать помех движущемуся транспорту, а также там, где в процессе замены колеса вы не будете подвергаться опасности.
- ⚠ Установите знак аварийной остановки.
- ⚠ Расположите автомобиль на твердой ровной площадке. Установите колеса прямо.
- ⚠ Выключите зажигание, включите и полностью затяните стояночный тормоз.
- ⚠ Если ваш автомобиль оборудован механической трансмиссией, включите первую передачу или передачу заднего хода. Для автоматической трансмиссии включите режим парковки.
- ⚠ Попросите пассажиров выйти из автомобиля.
- ⚠ Под дальнее колесо подложите подходящий кирпич или башмак.
- ⚠ Не выполняйте никаких работ под автомобилем, если он опирается только на домкрат.
- ⚠ Следите за тем, чтобы домкрат находился вертикально к точкам его крепления и не перекашивался относительно плоскости земли.

Колеса и шины

Примечание: *Запасное колесо находится под напольным ковриком в багажном отделении.*

1. Установите ключ секретной гайки.

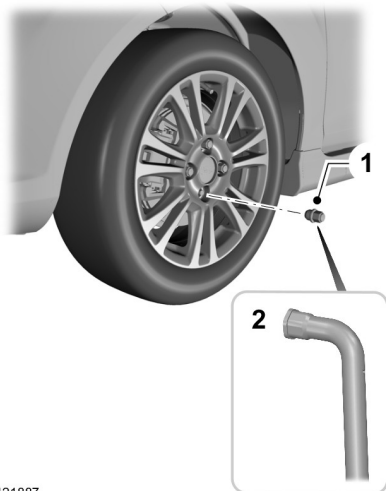

E121887

2. Ослабьте гайки крепления колеса.
3. Поднимайте автомобиль домкратом до тех пор, пока колесо не приподнимется над землей.
4. Отверните гайки крепления колеса и снимите колесо.

Примечание: *Не кладите легкосплавные колёса лицевой стороной на землю, так как это может привести к повреждению лакокрасочного покрытия.*

Установка колеса

ПРЕДУПРЕЖДЕНИЯ

 При установке колеса следите за тем, чтобы стрелки на шине показывали правильное направление вращения при движении автомобиля вперед. Если на запасном колесе, которое необходимо установить, стрелки указывают противоположное направление вращения, то необходимо, чтобы перемонтировка шины была произведена авторизованным дилером.

 Используйте колеса и шины только разрешенных типоразмеров. Использование шин других типоразмеров может привести к повреждению автомобиля, кроме того, в этом случае государственное типовое разрешение на шины становится недействительным. См. **Технические характеристики** (стр. 252).

 Не устанавливайте на автомобиль шины, сохраняющие работоспособность при проколе, если первоначально автомобиль не был оборудован такими шинами. Для получения более подробных сведений о применимости шин свяжитесь с авторизованным дилером.

ПРЕДУПРЕЖДЕНИЯ

 Не крепите легкосплавные диски гайками, предназначенными для штампованных дисков.

 Гайки крепления колес необходимо заменить. Необходимо использовать только определенные гайки крепления и колеса, поставляемые для вашего автомобиля. В случае сомнений обратитесь к авторизованному дилеру.

Колеса и шины

ПРЕДУПРЕЖДЕНИЯ



Убедитесь, что на резьбе или на поверхностях между шпорами колеса и гайками нет смазки (консистойной или жидкой). Это может привести к ослаблению гаек крепления во время движения.

Примечание: Гайки, предназначенные для крепления легкосплавных колес, допускается также использовать для крепления стального запасного колеса в течение непродолжительного времени (максимум две недели).

Примечание: Убедитесь в чистоте сопрягаемых поверхностей колеса и ступицы.

Примечание: Следите за тем, чтобы конуса колесных гаек были бы обращены к колесу.

1. Установите колесо.
2. От руки заверните гайки крепления колеса.
3. Установите ключ секретной гайки.

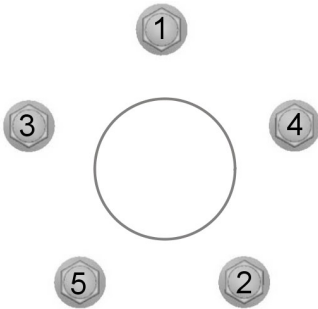

E154985

4. Произведите предварительную затяжку гаек крепления колеса в указанной последовательности.
5. Опустите автомобиль и снимите домкрат.
6. Полностью затяните гайки крепления колеса в указанной последовательности. См. **Технические характеристики** (стр. 252).
7. Установите декоративную накладку колеса усилием руки.

ПРЕДУПРЕЖДЕНИЕ



Как можно скорее проверьте момент затяжки гаек крепления колеса и давление воздуха в шинах.

Хранение спущенной шины

1. Разблокируйте колеса.
2. Положите спущенную шину на пол багажного отделения.



E142906

3. Найдите строповку для груза рядом со спинкой сиденья. Проденьте петлю удерживающего хомута через строповку. Введите другой конец в петлю.

Колеса и шины

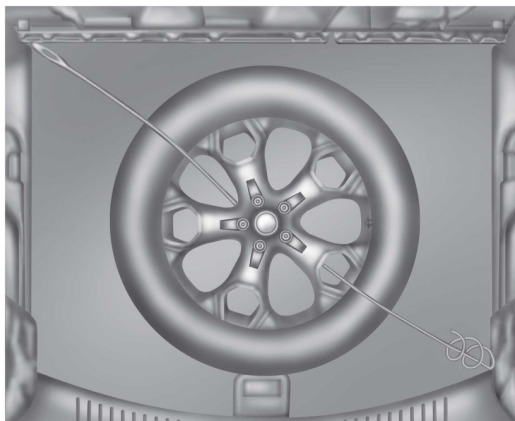

E142985

4. Проденьте удерживающий хомут между спицами колеса.

5. Найдите переднюю строповку для груза в противоположном углу багажного отделения. Проденьте удерживающий хомут через строповку и затяните.

1



2



3



E143746

6. Закрепите, завязав узлом простой штык.

ТЕХНИЧЕСКИЕ ХАРАКТЕРИСТИКИ

Момент затяжки колесных гаек

Тип диска	футы-фунтов (Нм)
все	100 (135)

Заправочные объемы и технические характеристики

ТАБЛИЧКА С ИДЕНТИФИКАЦИОННЫМ НОМЕРОМ АВТОМОБИЛЯ

Примечание: Идентификационная табличка автомобиля может отличаться от изображенной на рисунке.

Примечание: Информация на идентификационной табличке автомобиля зависит от требований конкретного рынка.

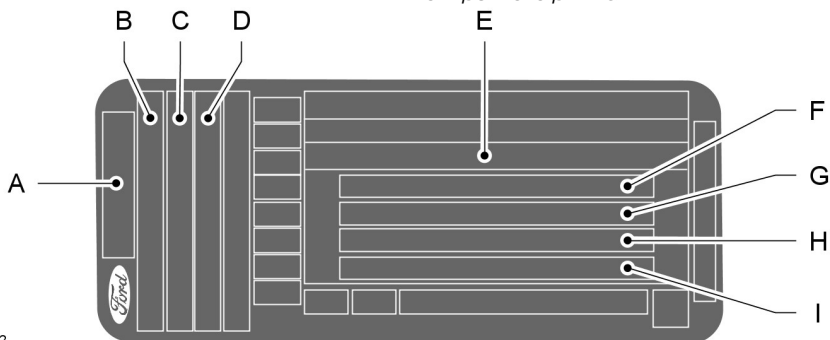

E135662

- A Модель
- B Вариант
- C Обозначение двигателя
- D Мощность двигателя и экологический класс автомобиля
- E Идентификационный номер автомобиля (VIN)
- F Полная разрешенная масса автомобиля
- G Полная масса автопоезда
- H Максимальная нагрузка на передний мост
- I Максимальная нагрузка на задний мост

Табличка с указанием идентификационного номера автомобиля и максимальных нагрузок расположена в нижней части проема правой передней двери со стороны замка.

Заправочные объемы и технические характеристики

ИДЕНТИФИКАЦИОННЫЙ НОМЕР АВТОМОБИЛЯ

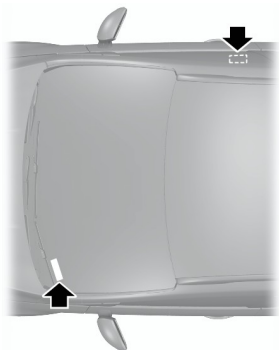

Идентификационный номер автомобиля отштампован на панели пола с правой стороны автомобиля рядом с передним сиденьем. Он также продублирован с левой стороны панели управления.

E87496

ТЕХНИЧЕСКИЕ ХАРАКТЕРИСТИКИ

Габаритные размеры автомобиля

Описание размеров	Размер в дюймах (мм)
Габаритная длина	178 (4524)
Габаритная ширина (с учетом наружных зеркал)	82 (2086)
Габаритная высота — соответствует весу полностью снаряженного автомобиля по стандартам ЕС	66 - 67 (1680 - 1702)
Колесная база	106 (2690)
Колея передних колес	61 - 62 (1554 - 1574)
Колея задних колес	61 - 62 (1554 - 1574)

Заправочные объемы и технические характеристики

Размеры буксировочного оборудования

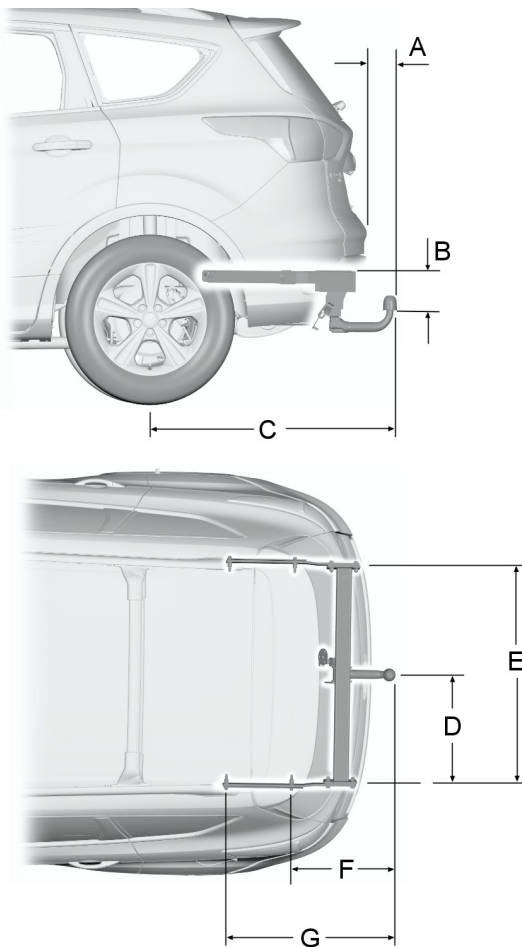

E152457

Заправочные объемы и технические характеристики

Пункт	Описание размеров	Размер в дюймах (мм)
A	Бампер — Конец шаровой опоры буксирного устройства	4 (100)
B	Точка крепления — Центр шаровой опоры буксирного устройства	4 (104)
C	Центр колеса — Центр шаровой опоры буксирного устройства	39 (985)
D	Центр шаровой опоры буксирного устройства — Лонжерон	20 (517)
E	Расстояние между боковыми лонжеронами	41 (1035)
F	Центр шаровой опоры буксирного устройства — Центральная точка крепления № 1	18 (449)
G	Центр шаровой опоры буксирного устройства — Центральная точка крепления № 2	29 (749)

Максимально допустимая нагрузка на переднюю часть прицепа

фунты (кг)
220 (100)

Аудиосистема

ОБЩАЯ ИНФОРМАЦИЯ

Радиочастоты и факторы, влияющие на качество радиоприема

Параметры радиоприема	
Расстояние и уровень сигнала	Чем дальше вы отъедете от станции FM, тем слабее сигнал и хуже радиоприем.
Рельеф местности	Помехи для радиоприема могут представлять холмы, горы, высокие здания, мосты, туннели, эстакадные развязки над автомагистралями, крытые стоянки, густая листва деревьев и грозы.
Перегрузка станции	При проезде мимо радиопередающей вышки более сильный сигнал может заглушать более слабый, создавая помехи в аудиосистеме.

Информация о компакт-диске и CD-плеере

Примечание: CD-плееры проигрывают только коммерческие аудио компакт-диски диаметром 12 см (4,75 дюйма). Из-за технической несовместимости определенные типы записываемых и перезаписываемых компакт-дисков могут не воспроизводиться CD-плеерами Ford.

Примечание: Не вставляйте CD-диски с самодельными (наклеенными) этикетками в CD-плеер, поскольку она может отслоиться и заклинить CD-диск. Следует использовать маркер с фетровым наконечником, а не наклейки на CD-диски собственного производства. Шариковые ручки могут повредить компакт-диски. Для получения более подробной информации обратитесь к официальному дилеру.

Примечание: Не используйте компакт-диски нестандартной формы или с нанесенной защитной пленкой от царапин.

Компакт-диски можно удерживать только за края. Очищайте диск только с помощью разрешенного средства. Протирайте диск от центра к краям. Не выполняйте очистку круговыми движениями.

Оберегайте диски от прямого попадания солнечных лучей или воздействия источников тепла в течение длительного периода времени.

Файлы MP3, WMA и структура папок

Принцип работы аудиосистем, способных распознавать и воспроизводить файлы MP3 и WMA, описан ниже.

- Для воспроизведения дисков с файлами формата MP3 и WMA имеется два разных режима: Пофайловый режим MP3 и WMA (по умолчанию) и режим воспроизведения файлов MP3 и WMA в папках.
- В режиме пофайлового воспроизведения структура папок на диске с файлами MP3 и WMA игнорируется. Проигрыватель нумерует дорожки MP3 и WMA на диске (файлы с расширением MP3 или WMA) с T001 до T255. Максимальное число воспроизводимых файлов MP3 и WMA может быть меньше, в зависимости от структуры компакт-диска и модели аудиоблока.
- Режим воспроизведения папок с файлами MP3 и WMA предусматривает распознавание структуры папок одного уровня. CD-плеер нумерует все дорожки MP3 и WMA на диске (файлы с расширением MP3 или WMA) и все папки, содержащие файлы MP3 и WMA, начиная с F001 (папка) T001 (дорожка) и до F253 T255.
- Создание компакт-диска только с одним уровнем папок облегчает процесс поиска файлов диска.

Если вы самостоятельно записываете компакт-диски с файлами MP3 и WMA, важно понимать способ распознавания системой структур, которые вы создаете. Хотя на диске могут присутствовать файлы другого типа

(файлы с расширениями, отличными от MP3 и WMA), воспроизводятся только файлы с расширениями MP3 и WMA; другие файлы игнорируются системой. Это обеспечивает вам возможность разных режимов использования компакт-диска с файлами MP3 и WMA на рабочем или домашнем компьютере, а также в аудиоблоке автомобиля.

В режиме воспроизведения дорожек система представляет и проигрывает диск так, как будто имеется только один уровень вложенности (воспроизводятся все файлы MP3 и WMA вне зависимости от их расположения в папках). В режиме воспроизведения папок система воспроизводит только файлы MP3 и WMA в текущей папке.

Аудиосистема

АУДИОБЛОК - В КОМПЛЕКТАЦИЮ АВТОМОБИЛЯ ВХОДИТ: AM/ FM/CD

ПРЕДУПРЕЖДЕНИЕ



Вождение с отвлеченным вниманием может привести к потере контроля над автомобилем, аварии и телесным повреждениям. Мы настоятельно рекомендуем соблюдать крайнюю осторожность при использовании любых устройств, которые могут отвлечь ваше внимание от дороги. Ваша первоочередная ответственность — безопасная эксплуатация вашего автомобиля. Мы рекомендуем воздержаться от использования любых портативных устройств во время вождения и призываем по возможности использовать системы с голосовым управлением. Не забудьте ознакомиться со всеми действующими местными правилами в отношении использования электронных устройств во время вождения.

Аудиосистема

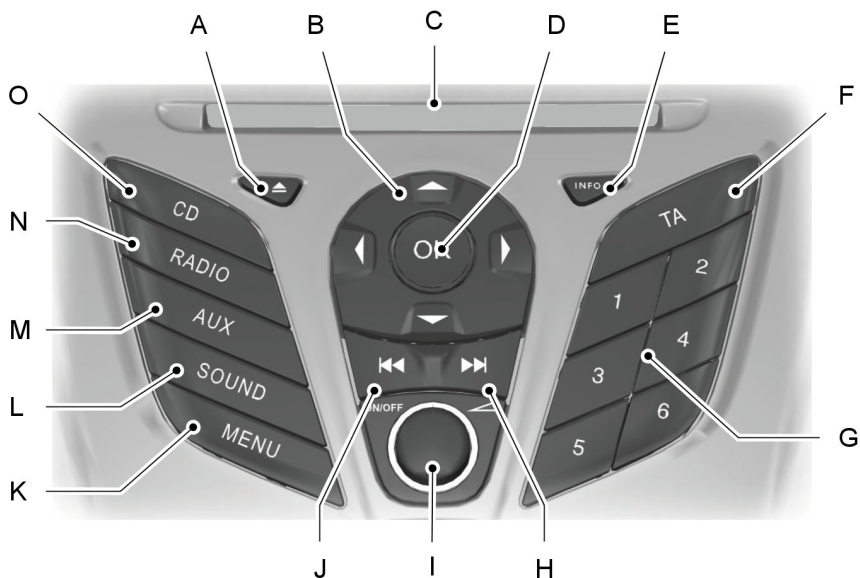

E130324

- A **Извлечение:** нажмите эту кнопку для извлечения CD-диска.
- B **Кнопки управления курсором:** нажмите одну из кнопок для прокрутки параметров на экране.
- C **Отсек CD:** место вставки CD-диска.
- D **OK:** нажмите эту кнопку для подтверждения выбора на экране.
- E **INFO:** нажмите эту кнопку для доступа к информации о радиоприемнике и об устройствах CD, USB и iPod.
- F **TA:** нажмите эту кнопку для включения или отключения сообщений о ситуации на дорогах (или отмены активных сообщений).
- G **Цифровая клавиатура:** нажмите на одну из кнопок для вызова ранее сохраненной станции. Для сохранения предпочтительной станции нажмите и удерживайте кнопку до повторного появления звука.
- H **Переход выше:** нажмите эту кнопку для перехода к следующей станции выше по радиочастотному диапазону или к следующей дорожке на CD-диске.

Аудиосистема

- I **Включение, выключение и громкость:** нажмите эту кнопку, чтобы включить или выключить аудиосистему. Поворачивайте диск для регулировки громкости.
- J **Переход ниже:** нажмите эту кнопку для перехода к следующей станции ниже по радиочастотному диапазону или к предыдущей дорожке на CD-диске.
- K **MENU:** нажмите эту кнопку для доступа к различным функциям аудиосистемы.
- L **SOUND:** нажмите эту кнопку, чтобы отрегулировать такие параметры звука, как низкие, средние и высокие частоты, звуковой баланс и микширование.
- M **AUX:** нажмите эту кнопку для доступа к функциям AUX и SYNC, при этом будет отменен просмотр меню или списка.
- N **RADIO:** нажмите эту кнопку для выбора различных диапазонов радиочастот, при этом будет отменен просмотр меню или списка.
- O **CD:** нажмите эту кнопку для переключения источника на CD-диск, при этом будет отменен просмотр меню или списка.

Кнопка Sound

С ее помощью настраивают звук (например, уровень высоких, низких и средних частот).

1. Нажмите кнопку **SOUND**.
2. С помощью кнопок со стрелками, обращенных влево/вправо, выберите желаемые настройки.
3. Используйте кнопки со стрелками, обращенными влево и вправо, для необходимой регулировки. На дисплее отобразится выбранный уровень громкости звучания аудиосистемы.
4. Нажмите кнопку **OK**, чтобы подтвердить новые настройки.

Кнопка выбора диапазона волн

Нажмите кнопку **RADIO** для выбора диапазона частот.

Вы можете использовать данный селектор для возврата к приему радиосигнала после прослушивания звука от другого источника.

Вы также можете нажать на кнопку со стрелкой, обращенной влево, чтобы увидеть список доступных диапазонов. Выполните прокрутку, чтобы выбрать необходимый диапазон волн и нажмите **OK**.

Контроль настройки станции

Настройка поиска

Выберите диапазон частот, нажмите и быстро отпустите одну из кнопок поиска. Аудиоблок остановится на первой радиостанции, которую он обнаружит в выбранном Вами направлении поиска.

Ручная настройка

1. Нажмите на кнопку **MENU**.
2. Выберите режим **RADIO** и затем **MANUAL TUNE**.

Аудиосистема

3. Для тонкой настройки на желаемую радиостанцию используйте кнопки с левой и правой стрелками, для перемещения по шкале с большим шагом нажмите и удерживайте эти кнопки.
4. Нажмите кнопку **OK**, чтобы продолжить прослушивание радиостанции.
3. Нажмите и удерживайте одну из кнопок предварительной настройки. Появится динамическая шкала и сообщение. Когда динамическая шкала полностью заполнена, радиостанция занесена в память. В качестве сигнала подтверждения на короткое время отключается звук аудиоблока.

Настройка сканирования

Сканирование позволяет слушать каждую из найденных станций в течение нескольких секунд.

1. Нажмите на кнопку **MENU**.
2. Выберите режим **RADIO** и затем **SCAN**.
3. Используйте кнопки поиска для сканирования выбранного диапазона частот в прямом или в обратном направлении.
4. Нажмите кнопку **OK**, чтобы продолжить прослушивание радиостанции.

Кнопки предварительной настройки станции

Данная функция позволяет сохранять предпочтительные станции, которые можно вызвать путем выбора соответствующего диапазона волн и нажатия одной из кнопок предварительной настройки.

1. Настройтесь на требуемый диапазон частот
2. Настройтесь на требуемую радиостанцию.

Вы можете повторить данную процедуру для каждого диапазона волн и для каждой кнопки предварительной настройки.

Примечание: При поездке в другую часть страны предусмотрена возможность обновления частот и названий радиостанций, сохраненных для кнопок предварительной настройки, если эти радиостанции вещают в этом регионе на других частотах.

Контроль автосохранения

Примечание: Данная функция сохраняет в памяти до шести радиостанций с наиболее сильным сигналом (из диапазона AM или FM), при этом происходит стирание ранее сохраненных частот. Кроме того, вы можете вручную вносить в память станции и диапазоны частот.

- Нажмите и удерживайте кнопку **RADIO**.
- После завершения поиска вновь появится звук, а частоты радиостанций с уверенным приемом будут присвоены кнопкам предварительной настройки.

Контроль информации о ситуации на дорогах

Многие радиовещательные станции FM диапазона частот имеют код TP, означающий, что они передают информацию о ситуации на дорогах.

Включение и отключение сообщений о ситуации на дорогах

Перед приемом сообщений о ситуации на дорогах требуется нажать кнопку **ТА** или **TRAFFIC**. Появится экран **ТА**, что подтверждает активацию функции.

Если уже выполнена настройка на станцию для приема сообщений о ситуации на дорогах, на дисплее также появится обозначение **TP**. В противном случае аудиоблок будет вести поиск программы сообщений о ситуации на дорогах.

Во время транслирования информации о ситуации на дорогах воспроизведение радиопередачи или CD-диска автоматически прервется, а на дисплее появится надпись **Traffic announcement**.

Если радиостанция, настроенная или задействованная при помощи кнопки предварительной настройки, не транслирует информацию о ситуации на дорогах, аудиоблок остается настроенным на эту радиостанцию, если не выключить функцию **ТА** или **TRAFFIC**, а затем не включить снова.

Примечание: Если функция сообщений о ситуации на дорогах включена, то при выборе настроенных станций или при настройке вручную на станцию, не передающую сообщения о ситуации на дорогах, данные сообщения не будут слышны.

Примечание: Если при прослушивании станций, не передающих сообщения о ситуации на дорогах, выключить и включить функцию **ТА**, будет произведен поиск станций с кодом **TP**.

Громкость сообщений о ситуации на дорогах

Дорожные сообщения прерывают обычные передачи и транслируются с предварительно заданным минимальным уровнем громкости, который, как правило, выше обычной громкости прослушивания программ.

Для того чтобы отрегулировать предварительно заданную громкость:

- Поворачивайте регулятор громкости, чтобы внести необходимую корректировку во время приема сигнала с сообщениями о ситуации на дорогах. Выбранный уровень будет показан на дисплее.

Прерывание сообщений о ситуации на дорогах

После окончания передачи каждого дорожного сообщения аудиоблок возвращается в нормальный режим работы. Для прерывания сообщения во время его передачи нажмите кнопку **ТА** или **TRAFFIC**.

Примечание: Если нажать кнопку **ТА** или **TRAFFIC** в любое другое время, будет отключен прием всех сообщений.

Автоматическая регулировка громкости

При наличии этой функции система регулирует уровень громкости для компенсации шумов, сопровождающих работу двигателя и возникающих при движении.

1. Нажмите кнопку **MENU** и выберите **АУДИО** или **НАСТРОЙКИ АУДИО**.
2. Выберите **УРОВЕНЬ AVC** или **АДАПТ. ГРОМК.**
3. Для настройки используйте кнопки со стрелками влево или вправо.

Аудиосистема

4. Нажмите кнопку **OK** для подтверждения выбора.
5. Для возврата нажмите кнопку **MENU**.

Передачи выпусков новостей

Ваш аудиоблок может прерывать обычные передачи новостными сообщениями от подключенных станций FM диапазона, от системы радиоинформации или других связанных станций с расширенной сетью.

Во время передачи выпусков новостей дисплей будет сигнализировать о входящем сообщении. Если аудиоблок прерывает работу для приема выпуска новостей, то ранее выбранный уровень громкости будет таким же, как и для сообщений о ситуации на дорогах.

1. Нажмите на кнопку **MENU**.
2. Выберите **АУДИО** или **НАСТРОЙКИ АУДИО**.
3. Перейдите к функции **НОВОСТИ** и включите или отключите ее при помощи кнопки **OK**.
4. Для возврата нажмите кнопку **MENU**.

Альтернативные частоты

Многие радиостанции в FM диапазоне частот имеют код идентификации программ, который может быть распознан аудиоблоком.

Когда ваш автомобиль перемещается из одной зоны вещания в другую, то при включенной функции настройки на альтернативные частоты будет выполнен поиск станции с наиболее сильным сигналом.

При определенных обстоятельствах функция настройки на альтернативные частоты может временно нарушить нормальный режим приема сигналов.

Если выбран данный режим, аудиоблок будет непрерывно оценивать мощность сигнала и в случае поступления более сильного сигнала система переключится на соответствующую альтернативную частоту. Система прекращает прием сигнала при проверке списка альтернативных частот, и при необходимости выполняет однократный поиск оригинальной альтернативной частоты в выбранном диапазоне частот.

Если система найдет альтернативную частоту, то прием радиосигнала возобновится (уже на новой частоте), в противном случае аудиоблок вернется к первоначальной сохраненной частоте.

При выборе функции альтернативной частоты на дисплее будет показана надпись **AF**.

1. Нажмите на кнопку **MENU**.
2. Выберите **АУДИО** или **НАСТРОЙКИ АУДИО**.
3. Перейдите к функции альтернативной частоты **АЛЬТЕРН. ЧАСТ.** или **АЛЬТЕРНАТИВНАЯ ЧАСТ.**, включите или отключите эту функцию при помощи кнопки **OK**.
4. Для возврата нажмите кнопку **MENU**.

Местный режим

Местный режим контролирует порядок выбора альтернативных частот при переключении между региональными отделениями одной и той же основной радиостанции. Вещатели могут использовать крупные сети передающих станций, покрывающих значительную часть страны. В разное время дня эту большую сеть можно

разбить на несколько меньших региональных сетей, обычно сконцентрированных в районе крупных городов. Когда сеть не разделена на региональные подсети, все станции передают одну и ту же программу.

Местный режим **ВКЛЮЧЕН (ON)**: эта функция предотвращает произвольные переключения альтернативных частот в том случае, когда соседние региональные сети не имеют одинаковых программ.

Местный режим **ОТКЛЮЧЕН (OFF)**: этот режим допускает большую зону охвата, если соседние региональные сети имеют одинаковые программы (в противном случае возможны произвольные переключения альтернативных частот).

1. Нажмите на кнопку **MENU**.
2. Выберите **АУДИО** или **НАСТРОЙКИ АУДИО**.
3. Перейдите к функции **RDS МЕСТНЫЙ** и включите или отключите ее при помощи кнопки **OK**.
4. Для возврата нажмите кнопку **MENU**.

АУДИОБЛОК - В КОМПЛЕКТАЦИЮ АВТОМОБИЛЯ ВХОДИТ: AM/FM/CD/РАДИОПРИЕМНИК ЦИФРОВОГО АУДИОВЕЩАНИЯ (DAB)/ SYNC

ПРЕДУПРЕЖДЕНИЕ



Вождение с отвлеченным сознанием может повлечь потерю контроля над автомобилем, аварию и телесные повреждения. Мы настоятельно рекомендуем соблюдать крайнюю осторожность при использовании любых устройств или функций, которые могут отвлечь ваше внимание от дороги. Ваша первоочередная ответственность — безопасная эксплуатация вашего автомобиля. Мы рекомендуем воздержаться от использования любых портативных устройств во время вождения и призываем по возможности использовать системы с голосовым управлением. Обязательно ознакомьтесь с применимым местным законодательством, регулирующим использование электронных устройств во время вождения.

Аудиосистема

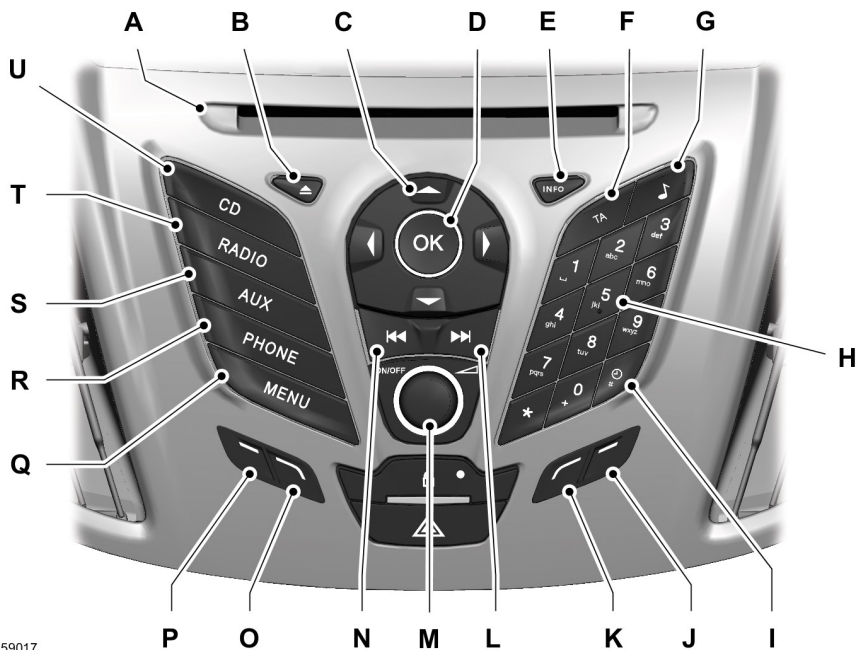

E159017

- A **Лоток компакт-диска** — в него помещается компакт-диск.
- B **«Извлечь»** — данная кнопка используется для извлечения компакт-диска.
- C **Кнопки управления курсором:** нажмите одну из кнопок для прокрутки параметров на экране.
- D **OK** — данная кнопка используется для подтверждения выбора.
- E **ИНФОРМАЦИЯ** — данная кнопка используется для получения информации о компакт-диске, подключенном USB устройстве или iPod.
- F **ТА** — используется для включения или выключения функции «Дорожные сообщения» в режиме активных сообщений.
- G **ЗВУК** — данная кнопка используется для настройки акустических параметров воспроизведения, например, уровня низких и высоких частот, уровня микширования и баланса.

Аудиосистема

- Н Цифровая клавиатура** — данные кнопки используются для выбора частот радиостанций, ранее сохраненных в памяти. Для сохранения частоты понравившейся радиостанции нажмите и удерживайте кнопку до возвращения звука.
- I Часы:** нажмите кнопку, чтобы выбрать режим установки часов.
- J Функциональная кнопка 4** : нажмите для выбора различных функций аудиосистемы в зависимости от того, в каком режиме вы находитесь (например, режим радиоприемника или проигрывателя компакт-дисков).
- K Функциональная кнопка 3** : нажмите для выбора различных функций аудиосистемы в зависимости от того, в каком режиме вы находитесь (например, режим радиоприемника или проигрывателя компакт-дисков).
- L Переход выше:** нажмите эту кнопку для перехода к следующей станции выше по радиочастотному диапазону или к следующей дорожке на CD-диске.
- M Включение, отключение и громкость:** нажмите эту кнопку, чтобы включить или отключить аудиосистему. Поворачивайте диск для регулировки громкости.
- N Переход ниже:** нажмите эту кнопку для перехода к следующей станции ниже по радиочастотному диапазону или к предыдущей дорожке на CD-диске.
- O Функциональная кнопка 2** : нажмите для выбора различных функций аудиосистемы в зависимости от того, в каком режиме вы находитесь (например, режим радиоприемника или проигрывателя компакт-дисков).
- P Функциональная кнопка 1** : нажмите для выбора различных функций аудиосистемы в зависимости от того, в каком режиме вы находитесь (например, режим радиоприемника или проигрывателя компакт-дисков).
- Q MENU** — данная кнопка используется для выбора функций аудиосистемы.
- R PHONE** — данная кнопка используется для вызова функции SYNC. Сначала необходимо нажать кнопку **PHONE**, затем **MENU**.
- S AUX** — данная кнопка используется для вызова функций AUX и SYNC, а также для сворачивания меню или списков.
- T РАДИО** — данная кнопка используется для выбора диапазонов радиочастот, а также для сворачивания меню или списков.
- U CD** — данная кнопка используется для переключения в режим проигрывания компакт-дисков, а также для сворачивания меню или списков.

Аудиосистема

Кнопка Sound

С ее помощью настраивают звук (например, уровень высоких, средних и низких частот).

1. Нажмите кнопку звука.
2. С помощью кнопок со стрелками, обращенных влево/вправо, выберите желаемые настройки.
3. Используйте кнопки со стрелками, обращенными влево и вправо, для необходимой регулировки. На дисплее отобразится выбранный уровень громкости звучания аудиосистемы.
4. Нажмите кнопку **OK**, чтобы подтвердить новые настройки.

Кнопка переключения диапазона частот

Нажмите кнопку **RADIO** для выбора диапазона частот.

Кнопку переключения диапазона частот можно использовать для возврата в режим радиоприемника при прослушивании звука из другого источника.

Вы также можете нажать на кнопку со стрелкой, обращенной влево, чтобы увидеть список доступных диапазонов. Выполните прокрутку до необходимого диапазона частот и нажмите кнопку **OK**.

Управление настройкой частоты радиостанции

Поиск радиостанций

Выберите диапазон частот, нажмите и быстро отпустите одну из кнопок поиска. Аудиоблок остановится на первой радиостанции, которую он обнаружит в выбранном Вами направлении поиска.

Ручная настройка

1. Нажмите на функциональную кнопку 2.
2. Для тонкой настройки на желаемую радиостанцию используйте кнопки с левой и правой стрелками, для перемещения по шкале с большим шагом нажмите и удерживайте эти кнопки.
3. Нажмите на кнопку **OK**, чтобы выбрать прослушиваемую радиостанцию.

Настройка со сканированием

Сканирование позволяет слушать каждую из найденных станций в течение нескольких секунд.

1. Нажмите на функциональную кнопку 3.
2. Используйте кнопки поиска для сканирования выбранного диапазона частот в прямом или в обратном направлении.
3. Нажмите еще раз функциональную кнопку 3 или кнопку **OK**, чтобы продолжить слушать радиостанцию.

Кнопки предварительной настройки радиостанций

Эта функция позволяет заносить в память аудиоблока частоты любимых радиостанций, вещающих в диапазонах AM и FM, и настраиваться на них, выбрав соответствующий диапазон частот и нажав на одну из кнопок предварительной настройки.

1. Настройтесь на требуемый диапазон частот
2. Настройтесь на требуемую радиостанцию.

3. Нажмите и удерживайте одну из кнопок предварительной настройки. Появится динамическая шкала и сообщение. Когда динамическая шкала полностью заполнена, радиостанция занесена в память. В качестве сигнала подтверждения на короткое время отключается звук аудиоблока.

Это может быть повторено на каждом диапазоне частот и для каждой кнопки предварительной настройки.

Примечание: При поездке в другую часть страны предусмотрена возможность обновления частот и названий радиостанций FM, сохраненных на кнопках предварительных настроек, если эти радиостанции вещают в этом регионе на других частотах.

Управление автонастройкой

Примечание: Это сохранит в памяти до 10 радиостанций с наиболее сильным сигналом или из диапазона AM, или FM, стерев ранее внесенные в память частоты. Также возможно вручную вносить в память станции и диапазоны частот.

- Нажмите и удерживайте кнопку **RADIO**.
- После завершения поиска вновь появится звук, а частоты радиостанций с уверенным приемом будут присвоены кнопкам предварительной настройки.

Управление информацией о дорожном движении

Многие радиовещательные станции FM-диапазона частот имеют код TP, означающий, что они передают информацию о дорожном движении.

Включение (Вкл.) или выключение (Выкл.) функции «Дорожные сообщения»

Перед приемом сообщений о ситуации на дорогах необходимо нажать кнопку **TA** или **TRAFFIC**. На дисплее появится обозначение TA, показывающее, что функция активирована.

Если радиоприемник уже настроен на станцию, передающую дорожные сообщения, обозначение **TP** также появится на дисплее. Если нет, аудиоблок выполнит поиск информации о дорожном движении.

Во время транслирования информации о ситуации на дорогах воспроизведение радиопередачи или CD-диска автоматически прервется, а на дисплее появится надпись **Traffic announcement**.

Если радиостанция, настроенная или задействованная при помощи кнопки предварительной настройки, не транслирует дорожную информацию, аудиоблок остается настроенным на эту радиостанцию, если функции **TA** или **TRAFFIC** не выключить, а затем включить снова.

Примечание: Если функция «Дорожные сообщения» включена, то при выборе текущих настроек или при настройке вручную на станцию, не передающую дорожные сообщения, данные сообщения не будут слышны.

Примечание: Если при прослушивании станций, не передающих дорожные сообщения, выключить и включить функцию TA, будет произведен поиск станций с кодом TP.

Аудиосистема

Громкость трансляции дорожных сообщений

Дорожные сообщения прерывают обычные передачи и транслируются с предварительно заданным минимальным уровнем громкости, который, как правило, выше обычной громкости прослушивания программ.

Для того чтобы отрегулировать предварительно заданную громкость:

- Используйте регулятор громкости для регулировки во время прослушивания дорожных сообщений. Выбранный уровень будет показан на дисплее.

Прекращение передачи дорожных сообщений

После окончания передачи каждого дорожного сообщения аудиоблок возвращается в нормальный режим работы. Для прерывания дорожных сообщений нажмите кнопку **ТА** или **TRAFFIC** во время передачи сообщения.

Примечание: Если нажать на кнопку **ТА** или **TRAFFIC** в любое другое время, передача всех сообщений будет отключена.

Автоматическая регулировка уровня громкости

Автоматическая регулировка громкости регулирует, когда это возможно, уровень громкости для компенсации шумов, сопровождающих работу двигателя и возникающих при движении.

- Нажмите кнопку **MENU** и выберите **АУДИО** или **Настройки аудио**.
- Нажмите **Адапт. громк.**
- Для настройки используйте кнопки со стрелками влево или вправо.

- Нажмите кнопку **ОК** для подтверждения выбора.
- Нажмите на кнопку **MENU** для возврата.

Передачи выпусков новостей

Аудиосистема может прерывать обычные передачи станций FM-диапазона или станций, связанных системой RDS-EON, новостными сообщениями, которые передаются так же, как и дорожные сообщения.

Во время трансляции выпусков новостей на экране будет показано, что имеется входящее сообщение. Выпуски новостей транслируются с таким же предварительно настроенным уровнем громкости, что и дорожные сообщения.

- Нажмите на кнопку **MENU**.
- Выберите **АУДИО** или **Настройки аудио**.
- Перейдите к функции **Новости** и включите или отключите ее при помощи кнопки **ОК**.
- Нажмите на кнопку **MENU** для возврата.

Альтернативные частоты

Большая часть радиостанций диапазона FM имеет идентификационный код, который может быть использован аудиоблоком для их распознавания.

Если в радиоприемнике включена функция поиска альтернативных частот, то при перемещении из одного региона в другой радиоприемник будет подключаться к радиостанции с наиболее сильным сигналом.

Однако в определенных условиях настройка на альтернативную частоту может временно нарушать нормальный прием.

Аудиосистема

Если выбран данный режим, система будет непрерывно оценивать мощность сигнала и, если становится доступным более сильный сигнал, система переключится на соответствующую альтернативную частоту. В процессе проверки списка альтернативных частот звук отключается, и, если необходимо, аудиоблок выполняет однократный поиск истинной альтернативной частоты в выбранном диапазоне частот.

После нахождения альтернативной частоты трансляция возобновляется, или, если альтернативная частота не найдена, аудиоблок возвращается к исходной частоте, занесенной в память.

Если она выбрана, на экране появляется сообщение AF.

1. Нажмите на кнопку **MENU**.
2. Выберите **АУДИО** или **Настройки аудио**.
3. Перейдите к функции альтернативной частоты **Альтерн. част.** или **АЛЬТЕРН. ЧАСТОТЫ**, включите или отключите эту функцию при помощи кнопки **OK**.
4. Нажмите на кнопку **MENU** для возврата.

Режим регионального вещания

Режим регионального вещания влияет на работу функции автоматического выбора частот местных сетей, передающих программы одного и того же вещателя. Вещатели могут использовать крупные сети передающих станций, покрывающих значительную часть страны. В определенных часы общая сеть может

разделяться на несколько региональных подсетей, как правило, вокруг крупных городов. Когда сеть не разделена на региональные подсети, все станции передают одну и ту же программу.

Региональный режим включен: эта функция предотвращает произвольные переключения альтернативных частот в том случае, когда соседние региональные сети не имеют одинаковых программ.

Региональный режим отключен: этот режим допускает большую зону охвата, если соседние региональные сети имеют одинаковые программы (в противном случае возможны произвольные переключения альтернативных частот).

1. Нажмите на кнопку **MENU**.
2. Выберите **АУДИО** или **Настройки аудио**.
3. Перейдите к функции **Регион. RDS** и включите или отключите ее при помощи кнопки **OK**.
4. Нажмите на кнопку **MENU** для возврата.

Аудиосистема

АУДИОБЛОК - В КОМПЛЕКТАЦИЮ АВТОМОБИЛЯ ВХОДИТ: РАДИОПРИЕМНИК ЦИФРОВОГО АУДИОВЕЩАНИЯ (DAB)/ НАВИГАЦИОННАЯ СИСТЕМА/SYNC

ПРЕДУПРЕЖДЕНИЕ



Вождение с отвлеченным сознанием может повлечь потерю контроля над автомобилем, аварию и телесные повреждения. Мы настоятельно рекомендуем соблюдать крайнюю осторожность при использовании любых устройств или функций, которые могут отвлечь ваше внимание от дороги. Ваша первоочередная ответственность — безопасная эксплуатация вашего автомобиля. Мы рекомендуем воздержаться от использования любых портативных устройств во время вождения и призываем по возможности использовать системы с голосовым управлением. Обязательно ознакомьтесь с применимым местным законодательством, регулирующим использование электронных устройств во время вождения.

Аудиосистема

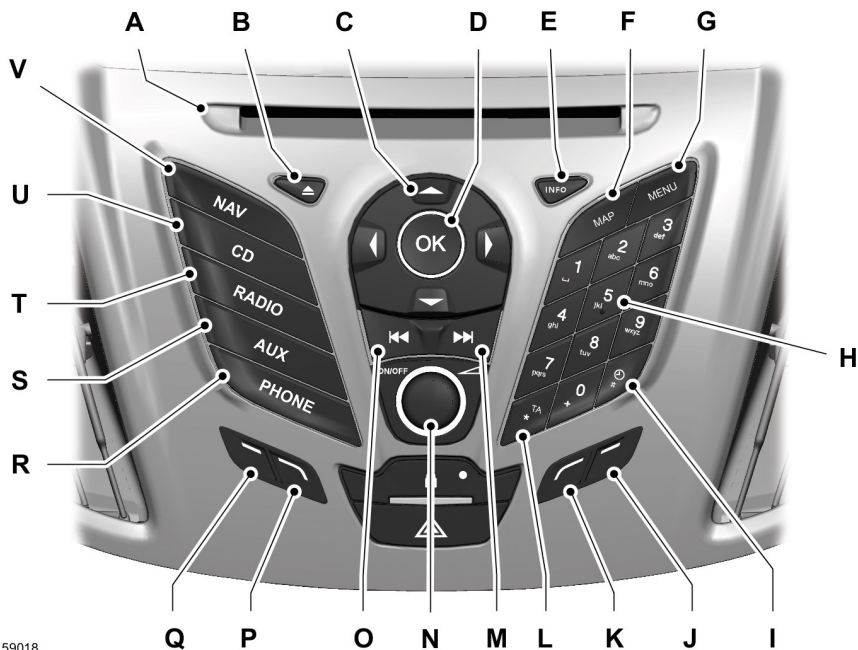

E159018

- A **Лоток компакт-диска** — в него помещается компакт-диск.
- B **«Извлечь»** — данная кнопка используется для извлечения компакт-диска.
- C **Кнопки управления курсором:** нажмите одну из кнопок для прокрутки параметров на экране.
- D **OK** — данная кнопка используется для подтверждения выбора.
- E **ИНФОРМАЦИЯ** — данная кнопка используется для получения информации о компакт-диске, подключенном USB устройстве или iPod.
- F **MAP:** нажмите кнопку, чтобы получить доступ к функциям картографических данных.
- G **MENU** — данная кнопка используется для выбора функций аудиосистемы.
- H **Цифровая клавиатура** нажмите кнопку для вызова ранее сохраненной станции. Для сохранения частоты понравившейся радиостанции нажмите и удерживайте кнопку до возвращения звука.

Аудиосистема

- I **Часы:** нажмите кнопку, чтобы выбрать режим установки часов.
- J **Функциональная кнопка 4** — используется для выбора различных функций аудиосистемы в зависимости от режима (например, режим воспроизведения компакт-дисков или тюнера).
- K **Функциональная кнопка 3** — используется для выбора различных функций аудиосистемы в зависимости от режима (например, режим воспроизведения компакт-дисков или тюнера).
- L **ТА** — используется для включения или выключения функции «Дорожные сообщения» в режиме активных сообщений.
- M **Кнопка поиска вверх по списку** — используется для поиска в направлении увеличения частоты вещания или перехода к следующему треку компакт-диска в режиме проигрывания компакт-дисков. В режиме телефонной связи данная кнопка используется для завершения телефонного звонка. С ее помощью также можно отклонить входящий звонок.
- N **Включение, отключение и громкость:** нажмите эту кнопку, чтобы включить или отключить аудиосистему. Поворачивайте диск для регулировки громкости.
- O **Кнопка поиска вниз по списку** — используется для поиска в направлении уменьшения частоты вещания или перехода к предыдущему треку компакт-диска в режиме проигрывания компакт-дисков. В режиме телефонной связи данная кнопка используется для совершения телефонного звонка. С ее помощью также можно принять входящий звонок.
- P **Функциональная кнопка 2** — используется для выбора различных функций аудиосистемы в зависимости от режима (например, режим воспроизведения компакт-дисков или тюнера).
- Q **Функциональная кнопка 1** — используется для выбора различных функций аудиосистемы в зависимости от режима (например, режим воспроизведения компакт-дисков или тюнера).
- R **PHONE** — данная кнопка используется для вызова функции SYNC. Сначала необходимо нажать кнопку **PHONE**, затем **MENU**.
- S **AUX** — данная кнопка используется для вызова функций AUX и SYNC, а также для сворачивания меню или списков.
- T **РАДИО** — данная кнопка используется для выбора диапазонов радиочастот, а также для сворачивания меню или списков.
- U **CD** — данная кнопка используется для переключения в режим проигрывания компакт-дисков, а также для сворачивания меню или списков.
- V **NAV:** нажмите эту кнопку, чтобы получить доступ к навигационной системе.

Кнопка Sound

С ее помощью настраивают звук (например, уровень высоких, средних и низких частот).

1. Нажмите кнопку звука.
2. С помощью кнопок со стрелками, обращенных влево/вправо, выберите желаемые настройки.
3. Используйте кнопки со стрелками, обращенными влево и вправо, для необходимой регулировки. На дисплее отобразится выбранный уровень громкости звучания аудиосистемы.
4. Нажмите кнопку **OK**, чтобы подтвердить новые настройки.

Кнопка переключения диапазона частот

Нажмите кнопку **RADIO** для выбора диапазона частот.

Кнопку переключения диапазона частот можно использовать для возврата в режим радиоприемника при прослушивании звука из другого источника.

Вы также можете нажать на кнопку со стрелкой, обращенной влево, чтобы увидеть список доступных диапазонов. Выполните прокрутку до необходимого диапазона частот и нажмите кнопку **OK**.

Управление настройкой частоты радиостанции

Функция приема цифрового радио

Примечание: Система не включается автоматически при каждом включении зажигания.

Примечание: Данной функцией создаются перекрестные ссылки с другими частотами одной и той же станции, например, в диапазоне FM и другими группами цифрового аудиовещания.

Примечание: Системой выполняется автоматическое переключение на другую соответствующую радиостанцию, когда подключенная радиостанция становится недоступной, например, при выходе из зоны покрытия.

Включение и отключение функции переключения в режиме цифрового аудиовещания. См. **Общая информация** (стр. 257).

Поиск радиостанций

Выберите диапазон частот, нажмите и быстро отпустите одну из кнопок поиска. Аудиоблок остановится на первой радиостанции, которую он обнаружит в выбранном Вами направлении поиска.

Ручная настройка

1. Нажмите на функциональную кнопку 2.
2. Для тонкой настройки на желаемую радиостанцию используйте кнопки с левой и правой стрелками, для перемещения по шкале с большим шагом нажмите и удерживайте эти кнопки.
3. Нажмите на кнопку **OK**, чтобы выбрать прослушиваемую радиостанцию.

Настройка со сканированием

Сканирование позволяет слушать каждую из найденных станций в течение нескольких секунд.

1. Нажмите на функциональную кнопку 3.

Аудиосистема

- Используйте кнопки поиска для сканирования выбранного диапазона частот в прямом или в обратном направлении.
- Нажмите еще раз функциональную кнопку 3 или кнопку **OK**, чтобы продолжить слушать радиостанцию.

Кнопки предварительной настройки радиостанций

Эта функция позволяет заносить в память аудиоблока частоты любимых радиостанций, вещающих в диапазонах AM и FM, и настраиваться на них, выбрав соответствующий диапазон частот и нажав на одну из кнопок предварительной настройки.

- Настройтесь на требуемый диапазон частот
- Настройтесь на требуемую радиостанцию.
- Нажмите и удерживайте одну из кнопок предварительной настройки. Появится динамическая шкала и сообщение. Когда динамическая шкала полностью заполнена, радиостанция занесена в память. В качестве сигнала подтверждения на короткое время отключается звук аудиоблока.

Это может быть повторено на каждом диапазоне частот и для каждой кнопки предварительной настройки.

Примечание: При поездке в другую часть страны предусмотрена возможность обновления частот и названий радиостанций FM, сохраненных на кнопках предварительных настроек, если эти радиостанции вещают в этом регионе на других частотах.

Управление автонастройкой

Примечание: Это сохранит в памяти до 10 радиостанций с наиболее сильным сигналом или из диапазона AM, или FM, стерев ранее внесенные в память частоты. Также возможно вручную вносить в память станции и диапазоны частот.

Примечание: Функцией автонастройкой можно воспользоваться как для **FM AST**, так и **AM AST**.

- Нажмите и удерживайте кнопку **RADIO**.
- После завершения поиска вновь появится звук, а частоты радиостанций с уверенным приемом будут присвоены кнопкам предварительной настройки.

Управление информацией о дорожном движении

Многие радиовещательные станции FM-диапазона частот имеют код TP, означающий, что они передают информацию о дорожном движении.

Включение (Вкл.) или выключение (Выкл.) функции «Дорожные сообщения»

Перед приемом сообщений о ситуации на дорогах необходимо нажать кнопку **TA** или **TRAFFIC**. На дисплее появится обозначение TA, показывающее, что функция активирована.

Если радиоприемник уже настроен на станцию, передающую дорожные сообщения, обозначение **TP** также появится на дисплее. Если нет, аудиоблок выполнит поиск информации о дорожном движении.

Выпуски дорожной информации автоматически прерывают нормальный режим работы радиоприемника или проигрывателя CD. На дисплее появляется сообщение «Дорожные сообщения».

Если радиостанция, настроенная или задействованная при помощи кнопки предварительной настройки, не транслирует дорожную информацию, аудиоблок остается настроенным на эту радиостанцию, если функции **TA** или **TRAFFIC** не выключить, а затем включить снова.

Примечание: Если функция «Дорожные сообщения» включена, то при выборе текущих настроек или при настройке вручную на станцию, не передающую дорожные сообщения, данные сообщения не будут слышны.

Примечание: Если при прослушивании станций, не передающих дорожные сообщения, выключить и включить функцию **TA**, будет произведен поиск станций с кодом **TR**.

Громкость трансляции дорожных сообщений

Дорожные сообщения прерывают обычные передачи и транслируются с предварительно заданным минимальным уровнем громкости, который, как правило, выше обычной громкости прослушивания программ.

Для того чтобы отрегулировать предварительно заданную громкость:

- Используйте регулятор громкости для регулировки во время прослушивания дорожных сообщений. Выбранный уровень будет показан на дисплее.

Прекращение передачи дорожных сообщений

После окончания передачи каждого дорожного сообщения аудиоблок возвращается в нормальный режим работы. Для прерывания дорожных сообщений нажмите кнопку **TA** или **TRAFFIC** во время передачи сообщения.

Примечание: Если нажать на кнопку **TA** или **TRAFFIC** в любое другое время, передача всех сообщений будет отключена.

Автоматическая регулировка уровня громкости

Автоматическая регулировка громкости регулирует, когда это возможно, уровень громкости для компенсации шумов, сопровождающих работу двигателя и возникающих при движении.

- Нажмите на кнопку **MENU** и выберите пункт **AUDIO**.
- Нажмите **Адапт. громк.**
- Для настройки используйте кнопки со стрелками влево или вправо.
- Нажмите кнопку **OK** для подтверждения выбора.
- Нажмите на кнопку **MENU** для возврата.

Обработка цифровых аудиосигналов (DSP)

Обработка цифровых аудиосигналов (DSP) с учетом присутствия людей

Включение данной функции позволяет системе учитывать удаленность каждого слушателя от различных акустических динамиков. Для этого необходимо выбрать сиденье, с учетом положения которого будут оптимизированы характеристики системы.

Эквалайзер системы обработки цифровых аудиосигналов (DSP)

Выберите музыкальный стиль, отвечающий Вашим предпочтениям. Параметры аудиосистемы изменятся соответствующим образом для обеспечения наилучшего качества звучания.

Изменение установок системы обработки цифровых аудиосигналов (DSP)

1. Нажмите на кнопку **MENU**.
2. Выберите **АУДИО** или **Настройки аудио**.
3. Выберите необходимую функцию системы DSP.
4. С помощью кнопок со стрелками, обращенных влево/вправо, выберите желаемые настройки.
5. Нажмите кнопку **OK** для подтверждения выбора.
6. Нажмите на кнопку **MENU** для возврата.

Передачи выпусков новостей

Аудиосистема может прерывать обычные передачи станций FM-диапазона или станций, связанных системой RDS-EON, новостными сообщениями, которые передаются так же, как и дорожные сообщения.

Во время трансляции выпусков новостей на экране будет показано, что имеется входящее сообщение. Выпуски новостей транслируются с таким же предварительно настроенным уровнем громкости, что и дорожные сообщения.

1. Нажмите на кнопку **MENU**.
2. Выберите **АУДИО** или **Настройки аудио**.
3. Перейдите к функции **Новости** и включите или отключите ее при помощи кнопки **OK**.
4. Нажмите на кнопку **MENU** для возврата.

Альтернативные частоты

Большая часть радиостанций диапазона FM имеет идентификационный код, который может быть использован аудиоблоком для их распознавания.

Если в радиоприемнике включена функция поиска альтернативных частот, то при перемещении из одного региона в другой радиоприемник будет подключаться к радиостанции с наиболее сильным сигналом.

Однако в определенных условиях настройка на альтернативную частоту может временно нарушать нормальный прием.

Аудиосистема

Если выбран данный режим, система будет непрерывно оценивать мощность сигнала и, если становится доступным более сильный сигнал, система переключится на соответствующую альтернативную частоту. В процессе проверки списка альтернативных частот звук отключается, и, если необходимо, аудиоблок выполняет однократный поиск истинной альтернативной частоты в выбранном диапазоне частот.

После нахождения альтернативной частоты трансляция возобновляется, или, если альтернативная частота не найдена, аудиоблок возвращается к исходной частоте, занесенной в память.

Если она выбрана, на экране появляется сообщение AF.

1. Нажмите на кнопку **MENU**.
2. Выберите **АУДИО** или **Настройки аудио**.
3. Перейдите к функции альтернативной частоты **Альтерн. част.** или **АЛЬТЕРН. ЧАСТОТЫ**, включите или отключите эту функцию при помощи кнопки **OK**.
4. Нажмите на кнопку **MENU** для возврата.

Режим регионального вещания

Режим регионального вещания влияет на работу функции автоматического выбора частот местных сетей, передающих программы одного и того же вещателя. Вещатели могут использовать крупные сети передающих станций, покрывающих значительную часть страны. В определенных часы общая сеть может

разделяться на несколько региональных подсетей, как правило, вокруг крупных городов. Когда сеть не разделена на региональные подсети, все станции передают одну и ту же программу.

Региональный режим включен: эта функция предотвращает произвольные переключения альтернативных частот в том случае, когда соседние региональные сети не имеют одинаковых программ.

Региональный режим выключен: это обеспечивает более полное покрытие, если соседние региональные подсети передают одно и то же, но может вызывать случайные переключения частот, если программы отличаются.

1. Нажмите на кнопку **MENU**.
2. Выберите **АУДИО** или **Настройки аудио**.
3. Перейдите к функции **Регион. RDS** и включите или отключите ее при помощи кнопки **OK**.
4. Нажмите на кнопку **MENU** для возврата.

АУДИОБЛОК - В КОМПЛЕКТАЦИЮ АВТОМОБИЛЯ ВХОДИТ: РАДИОПРИЕМНИК ЦИФРОВОГО АУДИОВЕЩАНИЯ (DAB)/ SYNC/SONY AM/FM/CD

ПРЕДУПРЕЖДЕНИЕ



Вождение с отвлеченным вниманием может привести к потере контроля над автомобилем, аварии и телесным повреждениям. Мы настоятельно рекомендуем соблюдать крайнюю осторожность при использовании любых устройств, которые могут отвлечь ваше внимание от дороги. Ваша первоочередная ответственность — безопасная эксплуатация вашего автомобиля. Мы рекомендуем воздержаться от использования любых портативных устройств во время вождения и призываем по возможности использовать системы с голосовым управлением. Обязательно ознакомьтесь с применимым местным законодательством, регулирующим использование электронных устройств во время вождения.

Примечание: Интегрированный многофункциональный дисплей расположен над блоком. На этом экране отображается важная информация, связанная с управлением вашей системы. Кроме этого, предусмотрены различные пиктограммы, размещенные по периметру экрана, которые загораются, когда соответствующая функция активна (например, CD, Radio или Aux.)

Аудиосистема

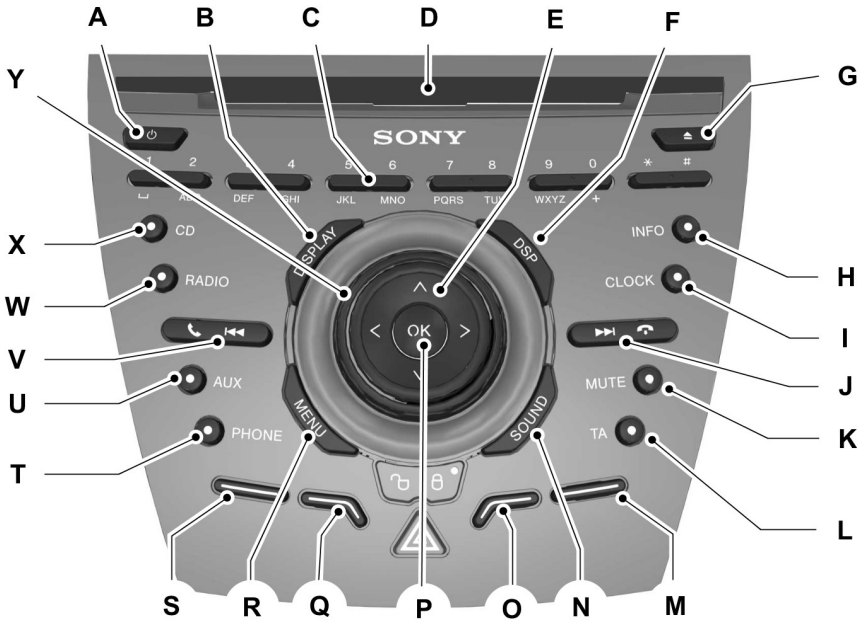

E129074

- A **Вкл., Выкл.** — данная кнопка используется для включения или выключения системы.
- B **ДИСПЛЕЙ** — данная кнопка используется для перевода дисплея в неактивный режим.
- C **Цифровая клавиатура** — данные кнопки используются для выбора частот радиостанций, ранее сохраненных в памяти. Для сохранения частоты понравившейся радиостанции нажмите и удерживайте кнопку до возвращения звука. В режиме CD нажмите число для выбора трека. В режиме телефона используйте кнопки для набора телефонного номера.
- D **Лоток компакт-диска** — в него помещается компакт-диск.
- E **Кнопка управления курсором** — данная кнопка используется для перемещения по пунктам меню.
- F **Обработка цифровых аудиосигналов** — данная кнопка используется для активации функций обработки цифровых аудиосигналов.

Аудиосистема

- G «Извлечь»** — данная кнопка используется для извлечения компакт-диска.
- H ИНФОРМАЦИЯ** — данная кнопка используется для получения информации о компакт-диске, подключенном USB устройстве или iPod.
- I ЧАСЫ** — данная кнопка используется для вызова функций часов.
- J Кнопка поиска вверх по списку** — используется для поиска в направлении увеличения частоты вещания или перехода к следующему треку компакт-диска в режиме проигрывания компакт-дисков. В режиме телефонной связи данная кнопка используется для завершения телефонного звонка. С ее помощью также можно отклонить входящий звонок.
- K ОТКЛЮЧЕНИЕ МИКРОФОНА** — данная кнопка используется для выключения звука, повторное нажатие включает звук.
- L ТА** — используется для включения или выключения функции «Дорожные сообщения» в режиме активных сообщений.
- M Функциональная кнопка 4** — используется для выбора различных функций аудиосистемы в зависимости от режима (например, режим воспроизведения компакт-дисков или тюнера).
- N ЗВУК** — данная кнопка используется для настройки акустических параметров воспроизведения, например, уровня низких и высоких частот, уровня микширования и баланса.
- O Функциональная кнопка 3** — используется для выбора различных функций аудиосистемы в зависимости от режима (например, режим воспроизведения компакт-дисков или тюнера).
- P ОК** — данная кнопка используется для подтверждения выбора.
- Q Функциональная кнопка 2** — используется для выбора различных функций аудиосистемы в зависимости от режима (например, режим воспроизведения компакт-дисков или тюнера).
- R MENU** — данная кнопка используется для выбора функций аудиосистемы.
- S Функциональная кнопка 1** — используется для выбора различных функций аудиосистемы в зависимости от режима (например, режим воспроизведения компакт-дисков или тюнера).
- T PHONE** — данная кнопка используется для вызова функции SYNC. Сначала необходимо нажать кнопку **PHONE**, затем **MENU**. См. руководство по аудиосистеме.
- U AUX** — данная кнопка используется для вызова функций AUX и SYNC, а также для сворачивания меню или списков.

Аудиосистема

- V **Кнопка поиска вниз по списку** — используется для поиска в направлении уменьшения частоты вещания или перехода к предыдущему треку компакт-диска в режиме проигрывания компакт-дисков. В режиме телефонной связи данная кнопка используется для совершения телефонного звонка. С ее помощью также можно принять входящий звонок.
- W **РАДИО** — данная кнопка используется для выбора диапазонов радиочастот, а также для сворачивания меню или списков.
- X **CD** — данная кнопка используется для переключения в режим проигрывания компакт-дисков, а также для сворачивания меню или списков.
- Y **Громкость** — данный дисковый регулятор используется для регулировки уровня громкости.

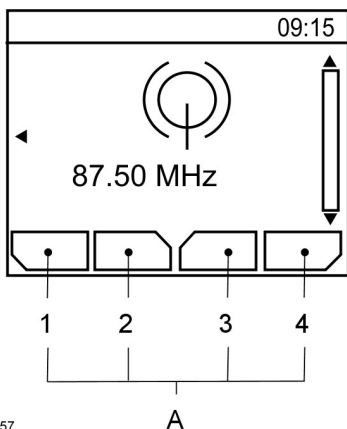

E104157

- A Описание функциональных кнопок 1-4

Работа функциональных кнопок 1-4 зависит от контекста, их функции меняются в зависимости от режима, в котором находится аудиоблок. Описание текущей функции отображается на экране.

Кнопка Sound

С ее помощью настраивают звук (например, уровень высоких, средних и низких частот).

1. Нажмите кнопку **ЗВУК**.
2. С помощью кнопок со стрелками, обращенных влево/вправо, выберите желаемые настройки.
3. Используйте кнопки со стрелками, обращенными влево и вправо, для необходимой регулировки. На дисплее отобразится выбранный уровень громкости звучания аудиосистемы.
4. Нажмите кнопку **OK**, чтобы подтвердить новые настройки.

Кнопка переключения диапазона частот

Нажмите кнопку **РАДИО** для выбора диапазона частот.

Кнопку переключения диапазона частот можно использовать для возврата в режим радиоприемника при прослушивании звука из другого источника.

Аудиосистема

Вы также можете нажать на кнопку со стрелкой, обращенной влево, чтобы увидеть список доступных диапазонов. Выполните прокрутку до необходимого диапазона частот и нажмите кнопку **OK**.

Управление настройкой частоты радиостанции

Функция приема цифрового радио

Примечание: Система не включается автоматически при каждом включении зажигания.

Примечание: Данной функцией создаются перекрестные ссылки с другими частотами одной и той же станции, например, в диапазоне FM и другими группами цифрового аудиовещания.

Примечание: Системой выполняется автоматическое переключение на другую соответствующую радиостанцию, когда подключенная радиостанция становится недоступной, например, при выходе из зоны покрытия.

Включение и отключение функции переключения в режиме цифрового аудиовещания. См. **Общая информация** (стр. 78).

Поиск радиостанций

Выберите диапазон частот, нажмите и быстро отпустите одну из кнопок поиска. Аудиоблок остановится на первой радиостанции, которую он обнаружит в выбранном Вами направлении поиска.

Ручная настройка

1. Нажмите на функциональную кнопку 2.

2. Для тонкой настройки на желаемую радиостанцию используйте кнопки с левой и правой стрелками, для перемещения по шкале с большим шагом нажмите и удерживайте эти кнопки.
3. Нажмите на кнопку **OK**, чтобы выбрать прослушиваемую радиостанцию.

Настройка со сканированием

Сканирование позволяет слушать каждую из найденных станций в течение нескольких секунд.

1. Нажмите на функциональную кнопку 3.
2. Используйте кнопки поиска для сканирования выбранного диапазона частот в прямом или в обратном направлении.
3. Нажмите еще раз функциональную кнопку 3 или кнопку **OK**, чтобы продолжить слушать радиостанцию.

Кнопки предварительной настройки радиостанций

Эта функция позволяет заносить в память аудиоблока частоты любимых радиостанций, вещающих в диапазонах AM и FM, и настраиваться на них, выбрав соответствующий диапазон частот и нажав на одну из кнопок предварительной настройки.

1. Настройтесь на требуемый диапазон частот
2. Настройтесь на требуемую радиостанцию.

3. Нажмите и удерживайте одну из кнопок предварительной настройки. Появится динамическая шкала и сообщение. Когда динамическая шкала полностью заполнена, радиостанция занесена в память. В качестве сигнала подтверждения на короткое время отключается звук аудиоблока.

Это может быть повторено на каждом диапазоне частот и для каждой кнопки предварительной настройки.

Примечание: При поездке в другую часть страны предусмотрена возможность обновления частот и названий радиостанций FM, сохраненных на кнопках предварительных настроек, если эти радиостанции вещают в этом регионе на других частотах.

Управление автонастройкой

Примечание: Это сохранит в памяти до 10 радиостанций с наиболее сильным сигналом или из диапазона AM, или FM, стерев ранее внесенные в память частоты. Также возможно ручную внести в память станции и диапазоны частот.

Примечание: Функцией автонастройкой можно воспользоваться как для **FMAST**, так и **AM AST**.

- Нажмите и удерживайте кнопку **RADIO**.
- После завершения поиска вновь появится звук, а частоты радиостанций с уверенным приемом будут присвоены кнопкам предварительной настройки.

Управление информацией о дорожном движении

Многие радиовещательные станции FM-диапазона частот имеют код TP, означающий, что они передают информацию о дорожном движении.

Включение (Вкл.) или выключение (Выкл.) функции «Дорожные сообщения»

Перед приемом дорожных сообщений требуется нажать кнопку **TA** или **TRAFFIC**. На дисплее появится обозначение TA, показывающее, что функция активирована.

Если радиоприемник уже настроен на станцию, передающую дорожные сообщения, обозначение **TP** также появится на дисплее. Если нет, аудиоблок выполнит поиск информации о дорожном движении.

Выпуски дорожной информации автоматически прерывают нормальный режим работы радиоприемника или проигрывателя CD. На дисплее появится сообщение «Дорожные сообщения».

Если радиостанция, настроенная или задействованная при помощи кнопки предварительной настройки, не транслирует дорожную информацию, аудиоблок остается настроенным на эту радиостанцию, если функции **TA** или **TRAFFIC** не выключить, а затем включить снова.

Примечание: Если функция «Дорожные сообщения» включена, то при выборе текущих настроек или при настройке ручной на станцию, не передающую дорожные сообщения, данные сообщения не будут слышны.

Примечание: Если при прослушивании станций, не передающих дорожные сообщения, выключить и включить функцию TA, будет произведен поиск станций с кодом TP.

Аудиосистема

Громкость трансляции дорожных сообщений

Дорожные сообщения прерывают обычные передачи и транслируются с предварительно заданным минимальным уровнем громкости, который, как правило, выше обычной громкости прослушивания программ.

Для того чтобы отрегулировать предварительно заданную громкость:

- Используйте регулятор громкости для регулировки во время прослушивания дорожных сообщений. Выбранный уровень будет показан на дисплее.

Прекращение передачи дорожных сообщений

После окончания передачи каждого дорожного сообщения аудиоблок возвращается в нормальный режим работы. Для прерывания дорожных сообщений нажмите кнопку **ТА** или **TRAFFIC** во время передачи сообщения.

Примечание: Если нажать на кнопку **ТА** или **TRAFFIC** в любое другое время, передача всех сообщений будет отключена.

Автоматическая регулировка уровня громкости

Автоматическая регулировка громкости регулирует, когда это возможно, уровень громкости для компенсации шумов, сопровождающих работу двигателя и возникающих при движении.

- Нажмите на кнопку **MENU**.
- Выберите **AUDIO** или **НАСТРОЙКИ АУДИО**.
- Выберите **AVC LEVEL** или **АДАПТ. ГРОМК..**

- Для настройки используйте кнопки со стрелками влево или вправо.
- Нажмите кнопку **OK** для подтверждения выбора.
- Нажмите на кнопку **MENU** для возврата.

Обработка цифровых аудиосигналов (DSP)

Обработка цифровых аудиосигналов (DSP) с учетом присутствия людей

Включение данной функции позволяет системе учитывать удаленность каждого слушателя от различных акустических динамиков. Для этого необходимо выбрать сиденье, с учетом положения которого будут оптимизированы характеристики системы.

Эквалайзер системы обработки цифровых аудиосигналов (DSP)

Выберите музыкальный стиль, отвечающий Вашим предпочтениям. Параметры аудиосистемы изменятся соответствующим образом для обеспечения наилучшего качества звучания.

Изменение установок системы обработки цифровых аудиосигналов (DSP)

- Нажмите на кнопку **MENU**.
- Выберите **AUDIO** или **НАСТРОЙКИ АУДИО**.
- Выберите необходимую функцию системы DSP.
- Нажмите на кнопку **OK**.
- С помощью кнопок со стрелками, обращенных влево/вправо, выберите желаемые настройки.

Аудиосистема

6. Нажмите кнопку **OK** для подтверждения выбора.
7. Нажмите на кнопку **MENU** для возврата.

Передачи выпусков новостей

Аудиосистема может прерывать обычные передачи станций FM-диапазона или станций, связанных системой RDS-EON, новостными сообщениями, которые передаются так же, как и дорожные сообщения.

Во время трансляции выпусков новостей на экране будет показано, что имеется входящее сообщение. Выпуски новостей транслируются с таким же предварительно настроенным уровнем громкости, что и дорожные сообщения.

1. Нажмите на кнопку **MENU**.
2. Выберите **AUDIO** или **НАСТРОЙКИ АУДИО**.
3. Перейдите к функции **НОВОСТИ** и включите или отключите ее при помощи кнопки **OK**.
4. Нажмите на кнопку **MENU** для возврата.

Альтернативные частоты

Большая часть радиостанций диапазона FM имеет идентификационный код, который может быть использован аудиоблоком для их распознавания.

Если в радиоприемнике включена функция поиска альтернативных частот, то при перемещении из одного региона в другой радиоприемник будет подключаться к радиостанции с наиболее сильным сигналом.

Однако в определенных условиях настройка на альтернативную частоту может временно нарушать нормальный прием.

Если выбран данный режим, система будет непрерывно оценивать мощность сигнала и, если становится доступным более сильный сигнал, система переключится на соответствующую альтернативную частоту. В процессе проверки списка альтернативных частот звук отключается, и, если необходимо, аудиоблок выполняет однократный поиск истинной альтернативной частоты в выбранном диапазоне частот.

После нахождения альтернативной частоты трансляция возобновляется, или, если альтернативная частота не найдена, аудиоблок возвращается к исходной частоте, занесенной в память.

Если она выбрана, на экране появляется сообщение AF.

1. Нажмите на кнопку **MENU**.
2. Выберите **AUDIO** или **НАСТРОЙКИ АУДИО**.
3. Перейдите к функции альтернативной частоты **АЛЬТЕРН. ЧАСТ.** или **АЛЬТЕРНАТИВНАЯ ЧАСТ.**, включите или отключите эту функцию при помощи кнопки **OK**.
4. Нажмите на кнопку **MENU** для возврата.

Режим регионального вещания

Режим регионального вещания влияет на работу функции автоматического выбора частот местных сетей, передающих программы одного и того же вещателя. Вещатели могут использовать крупные сети передающих станций, покрывающих значительную часть страны. В определенные часы общая сеть может

разделяться на несколько региональных подсетей, как правило, вокруг крупных городов. Когда сеть не разделена на региональные подсети, все станции передают одну и ту же программу.

Режим регионального вещания **ВКЛЮЧЕН**. Данный режим предотвращает случайную смену частот, когда соседние части сети передают разные программы.

Режим регионального вещания **ВЫКЛЮЧЕН**. Это обеспечивает более полное покрытие, если соседние региональные подсети передают одно и то же, но может вызывать случайные переключения частот, если программы отличаются.

1. Нажмите на кнопку **MENU**.
2. Выберите **AUDIO** или **НАСТРОЙКИ АУДИО**.
3. Выберите опцию **RDS МЕСТНЫЙ**, включите или отключите ее с помощью кнопки **OK**.
4. Нажмите на кнопку **MENU** для возврата.

АУДИОБЛОК - В КОМПЛЕКТАЦИЮ АВТОМОБИЛЯ ВХОДИТ: РАДИОПРИЕМНИК ЦИФРОВОГО АУДИОВЕЩАНИЯ (DAB)/ НАВИГАЦИОННАЯ СИСТЕМА/SYNC/SONY AM/FM/CD

ПРЕДУПРЕЖДЕНИЕ



Вождение с отвлеченным вниманием может привести к потере контроля над автомобилем, аварии и телесным повреждениям. Мы настоятельно рекомендуем соблюдать крайнюю осторожность при использовании любых устройств, которые могут отвлечь ваше внимание от дороги. Ваша первоочередная ответственность — безопасная эксплуатация вашего автомобиля. Мы рекомендуем воздержаться от использования любых портативных устройств во время вождения и призываем по возможности использовать системы с голосовым управлением. Обязательно ознакомьтесь с применимым местным законодательством, регулирующим использование электронных устройств во время вождения.

Примечание: *Встроенный многофункциональный дисплей расположен над блоком. Он отображает важную информацию об управлении системой. Кроме этого, предусмотрены различные пиктограммы, размещенные по периметру экрана, которые загораются, когда соответствующая функция активна (например, CD, Radio или Aux.)*

Аудиосистема

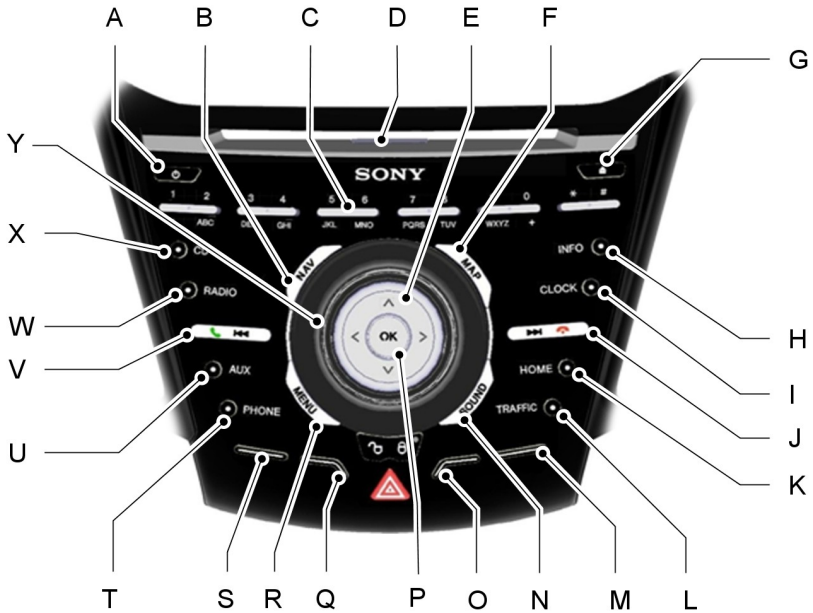

E156660

- A **Вкл., Выкл.** — данная кнопка используется для включения или выключения системы.
- B **NAV:** нажмите эту кнопку, чтобы получить доступ к навигационной системе.
- C **Цифровая клавиатура** — данные кнопки используются для выбора частот радиостанций, ранее сохраненных в памяти. Для сохранения частоты понравившейся радиостанции нажмите и удерживайте кнопку. В режиме CD нажмите число для выбора трека. В режиме телефона используйте кнопки для набора телефонного номера.
- D **Лоток компакт-диска** — в него помещается компакт-диск.
- E **Кнопка управления курсором** — данная кнопка используется для перемещения по пунктам меню.
- F **MAP:** нажмите кнопку, чтобы получить доступ к функциям картографических данных.
- G **«Извлечь»** — данная кнопка используется для извлечения компакт-диска.

Аудиосистема

- H INFO:** нажмите эту кнопку для доступа к информации по радиоприемнику, компакт-диску, устройствам USB и iPod и навигационной системе. Если включена навигационная система, после нажатия данной кнопки будут выведены сведения о вашем текущем местоположении или о поездке.
- I ЧАСЫ —** данная кнопка используется для вызова функций часов.
- J Кнопка поиска вверх по списку —** используется для поиска в направлении увеличения частоты вещания или перехода к следующему треку компакт-диска в режиме проигрывания компакт-дисков. В режиме телефонной связи данная кнопка используется для завершения телефонного звонка. С ее помощью также можно отклонить входящий звонок.
- K HOME:** нажмите эту кнопку для доступа в адресное меню, перехода к домашнему адресу или его изменения.
- L TRAFFIC:** нажмите эту кнопку для включения или отключения сообщений о ситуации на дорогах (или отмены активных сообщений). В режиме навигации нажатием этой кнопки осуществляется переход к меню дорожного движения.
- M Функциональная кнопка 4 —** используется для выбора различных функций аудиосистемы в зависимости от режима (например, режим воспроизведения компакт-дисков или тюнера).
- N ЗВУК —** данная кнопка используется для настройки акустических параметров воспроизведения, например, уровня низких и высоких частот, уровня микширования и баланса.
- O Функциональная кнопка 3 —** используется для выбора различных функций аудиосистемы в зависимости от режима (например, режим воспроизведения компакт-дисков или тюнера).
- P ОК —** данная кнопка используется для подтверждения выбора.
- Q Функциональная кнопка 2 —** используется для выбора различных функций аудиосистемы в зависимости от режима (например, режим воспроизведения компакт-дисков или тюнера).
- R MENU —** данная кнопка используется для выбора функций аудиосистемы.
- S Функциональная кнопка 1 —** используется для выбора различных функций аудиосистемы в зависимости от режима (например, режим воспроизведения компакт-дисков или тюнера).
- T PHONE —** данная кнопка используется для вызова функции SYNC. Сначала необходимо нажать кнопку **PHONE**, затем **MENU**. См. руководство по аудиосистеме.
- U AUX —** данная кнопка используется для вызова функций AUX и SYNC, а также для сворачивания меню или списков.

Аудиосистема

- V **Кнопка поиска вниз по списку:** нажмите на кнопку для поиска в направлении уменьшения частоты вещания или перехода к предыдущему треку компакт-диска в режиме проигрывания компакт-дисков. В режиме телефонной связи данная кнопка используется для совершения телефонного звонка. С ее помощью также можно принять входящий звонок.
- W **РАДИО** — данная кнопка используется для выбора диапазонов радиочастот, а также для сворачивания меню или списков.
- X **CD** — данная кнопка используется для переключения в режим проигрывания компакт-дисков, а также для сворачивания меню или списков.
- Y **Громкость** — данный дисковый регулятор используется для регулировки уровня громкости.

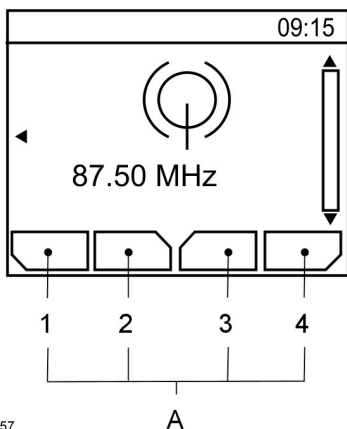

E104157

- A Описание функциональных кнопок 1-4

Работа функциональных кнопок 1-4 зависит от контекста, их функции меняются в зависимости от режима, в котором находится аудиоблок. Описание используемой в настоящее время функции отображается на экране.

Кнопка Sound

С ее помощью настраивают звук (например, уровень высоких, средних и низких частот).

1. Нажмите кнопку **ЗВУК**.
2. С помощью кнопок со стрелками, обращенных влево/вправо, выберите желаемые настройки.
3. Используйте кнопки со стрелками, обращенными влево и вправо, для необходимой регулировки. На дисплее отобразится выбранный уровень громкости звучания аудиосистемы.
4. Нажмите кнопку **OK**, чтобы подтвердить новые настройки.

Кнопка переключения диапазона частот

Нажмите кнопку **RADIO** для выбора диапазона частот.

Кнопку переключения диапазона частот можно использовать для возврата в режим радиоприемника при прослушивании звука из другого источника.

Аудиосистема

Вы также можете нажать на кнопку со стрелкой, обращенной влево, чтобы увидеть список доступных диапазонов. Выполните прокрутку до необходимого диапазона частот и нажмите кнопку **ОК**.

Управление настройкой частоты радиостанции

Функция приема цифрового радио

Примечание: Система не включается автоматически при каждом включении зажигания.

Примечание: Данной функцией создаются перекрестные ссылки с другими частотами одной и той же станции, например, в диапазоне FM и другими группами цифрового аудиовещания.

Примечание: Системой выполняется автоматическое переключение на другую соответствующую радиостанцию, когда подключенная радиостанция становится недоступной, например, при выходе из зоны покрытия.

Включение и отключение функции переключения в режиме цифрового аудиовещания. См. **Общая информация** (стр. 78).

Поиск радиостанций

Выберите диапазон частот, нажмите и быстро отпустите одну из кнопок поиска. Аудиоблок остановится на первой радиостанции, которую он обнаружит в выбранном Вами направлении поиска.

Ручная настройка

1. Нажмите на функциональную кнопку 2.

2. Для тонкой настройки на желаемую радиостанцию используйте кнопки с левой и правой стрелками, для перемещения по шкале с большим шагом нажмите и удерживайте эти кнопки.
3. Нажмите на кнопку **ОК**, чтобы выбрать прослушиваемую радиостанцию.

Настройка со сканированием

Сканирование позволяет слушать каждую из найденных станций в течение нескольких секунд.

1. Нажмите на функциональную кнопку 3.
2. Используйте кнопки поиска для сканирования выбранного диапазона частот в прямом или в обратном направлении.
3. Нажмите еще раз функциональную кнопку 3 или кнопку **ОК**, чтобы продолжить слушать радиостанцию.

Кнопки предварительной настройки радиостанций

Эта функция позволяет заносить в память аудиоблока частоты любимых радиостанций, вещающих в диапазонах AM и FM, и настраиваться на них, выбрав соответствующий диапазон частот и нажав на одну из кнопок предварительной настройки.

1. Настройтесь на требуемый диапазон частот
2. Настройтесь на требуемую радиостанцию.

3. Нажмите и удерживайте одну из кнопок предварительной настройки. Появится динамическая шкала и сообщение. Когда динамическая шкала полностью заполнена, радиостанция занесена в память. В качестве сигнала подтверждения на короткое время отключается звук аудиоблока.

Это может быть повторено на каждом диапазоне частот и для каждой кнопки предварительной настройки.

Примечание: При поездке в другую часть страны предусмотрена возможность обновления частот и названий радиостанций FM, сохраненных на кнопках предварительных настроек, если эти радиостанции вещают в этом регионе на других частотах.

Управление автонастройкой

Примечание: Это сохранит в памяти до 10 радиостанций с наиболее сильным сигналом или из диапазона AM, или FM, стерев ранее внесенные в память частоты. Также возможно ручную внести в память станции и диапазоны частот.

Примечание: Функцией автонастройкой можно воспользоваться как для **FMAST**, так и **AM AST**.

- Нажмите и удерживайте кнопку **RADIO**.
- После завершения поиска вновь появится звук, а частоты радиостанций с уверенным приемом будут присвоены кнопкам предварительной настройки.

Управление информацией о дорожном движении

Многие радиовещательные станции FM-диапазона частот имеют код TP, означающий, что они передают информацию о дорожном движении.

Включение (Вкл.) или выключение (Выкл.) функции «Дорожные сообщения»

Перед приемом сообщений о ситуации на дорогах необходимо нажать кнопку **TA** или **TRAFFIC**. На дисплее появится обозначение TA, показывающее, что функция активирована.

Если радиоприемник уже настроен на станцию, передающую дорожные сообщения, обозначение **TP** также появится на дисплее. Если нет, аудиоблок выполнит поиск информации о дорожном движении.

Выпуски дорожной информации автоматически прерывают нормальный режим работы радиоприемника или проигрывателя CD. На дисплее появляется сообщение «Дорожные сообщения».

Если радиостанция, настроенная или задействованная при помощи кнопки предварительной настройки, не транслирует дорожную информацию, аудиоблок остается настроенным на эту радиостанцию, если функции **TA** или **TRAFFIC** не выключить, а затем включить снова.

Примечание: Если функция «Дорожные сообщения» включена, то при выборе текущих настроек или при настройке ручную на станцию, не передающую дорожные сообщения, данные сообщения не будут слышны.

Примечание: Если при прослушивании станций, не передающих дорожные сообщения, выключить и включить функцию TA, будет произведен поиск станций с кодом TP.

Аудиосистема

Громкость трансляции дорожных сообщений

Дорожные сообщения прерывают обычные передачи и транслируются с предварительно заданным минимальным уровнем громкости, который, как правило, выше обычной громкости прослушивания программ.

Для того чтобы отрегулировать предварительно заданную громкость:

- Используйте регулятор громкости для регулировки во время прослушивания дорожных сообщений. Выбранный уровень будет показан на дисплее.

Прекращение передачи дорожных сообщений

После окончания передачи каждого дорожного сообщения аудиоблок возвращается в нормальный режим работы. Для прерывания дорожных сообщений нажмите кнопку **ТА** или **TRAFFIC** во время передачи сообщения.

Примечание: Если нажать на кнопку **ТА** или **TRAFFIC** в любое другое время, передача всех сообщений будет отключена.

Автоматическая регулировка уровня громкости

Автоматическая регулировка громкости регулирует, когда это возможно, уровень громкости для компенсации шумов, сопровождающих работу двигателя и возникающих при движении.

- Нажмите на кнопку **MENU**.
- Выберите **AUDIO** или **НАСТРОЙКИ АУДИО**.
- Выберите **AVC LEVEL** или **АДАПТ. ГРОМК..**

- Для настройки используйте кнопки со стрелками влево или вправо.
- Нажмите кнопку **OK** для подтверждения выбора.
- Нажмите на кнопку **MENU** для возврата.

Обработка цифровых аудиосигналов (DSP)

Обработка цифровых аудиосигналов (DSP) с учетом присутствия людей

Включение данной функции позволяет системе учитывать удаленность каждого слушателя от различных акустических динамиков. Для этого необходимо выбрать сиденье, с учетом положения которого будут оптимизированы характеристики системы.

Эквалайзер системы обработки цифровых аудиосигналов (DSP)

Выберите музыкальный стиль, отвечающий Вашим предпочтениям. Параметры аудиосистемы изменятся соответствующим образом для обеспечения наилучшего качества звучания.

Изменение установок системы обработки цифровых аудиосигналов (DSP)

- Нажмите на кнопку **MENU**.
- Выберите **AUDIO** или **НАСТРОЙКИ АУДИО**.
- Выберите необходимую функцию системы DSP.
- Нажмите на кнопку **OK**.
- С помощью кнопок со стрелками, обращенных влево/вправо, выберите желаемые настройки.

Аудиосистема

6. Нажмите кнопку **OK** для подтверждения выбора.
7. Нажмите на кнопку **MENU** для возврата.

Передачи выпусков новостей

Аудиосистема может прерывать обычные передачи станций FM-диапазона или станций, связанных системой RDS-EON, новостными сообщениями, которые передаются так же, как и дорожные сообщения.

Во время трансляции выпусков новостей на экране будет показано, что имеется входящее сообщение. Выпуски новостей транслируются с таким же предварительно настроенным уровнем громкости, что и дорожные сообщения.

1. Нажмите на кнопку **MENU**.
2. Выберите **AUDIO** или **НАСТРОЙКИ АУДИО**.
3. Перейдите к функции **НОВОСТИ** и включите или отключите ее при помощи кнопки **OK**.
4. Нажмите на кнопку **MENU** для возврата.

Альтернативные частоты

Большая часть радиостанций диапазона FM имеет идентификационный код, который может быть использован аудиоблоком для их распознавания.

Если в радиоприемнике включена функция поиска альтернативных частот, то при перемещении из одного региона в другой радиоприемник будет подключаться к радиостанции с наиболее сильным сигналом.

Однако в определенных условиях настройка на альтернативную частоту может временно нарушать нормальный прием.

Если выбран данный режим, система будет непрерывно оценивать мощность сигнала и, если становится доступным более сильный сигнал, система переключится на соответствующую альтернативную частоту. В процессе проверки списка альтернативных частот звук отключается, и, если необходимо, аудиоблок выполняет однократный поиск истинной альтернативной частоты в выбранном диапазоне частот.

После нахождения альтернативной частоты трансляция возобновляется, или, если альтернативная частота не найдена, аудиоблок возвращается к исходной частоте, занесенной в память.

При выборе функции альтернативной частоты на дисплее будет показана надпись **AF**.

1. Нажмите на кнопку **MENU**.
2. Выберите **AUDIO** или **НАСТРОЙКИ АУДИО**.
3. Перейдите к функции альтернативной частоты **АЛЬТЕРН. ЧАСТ.** или **АЛЬТЕРНАТИВНАЯ ЧАСТ.**, включите или отключите эту функцию при помощи кнопки **OK**.
4. Нажмите на кнопку **MENU** для возврата.

Режим регионального вещания

Режим регионального вещания влияет на работу функции автоматического выбора частот местных сетей, передающих программы одного и того же вещателя. Вещатели могут использовать крупные сети передающих станций, покрывающих значительную часть страны. В определенные часы общая сеть может

Аудиосистема

разделяться на несколько региональных подсетей, как правило, вокруг крупных городов. Когда сеть не разделена на региональные подсети, все станции передают одну и ту же программу.

Режим регионального вещания **ВКЛЮЧЕН**. Данный режим предотвращает случайную смену частот, когда соседние части сети передают разные программы.

Местный режим **ОТКЛЮЧЕН (OFF)**: этот режим допускает большую зону охвата, если соседние региональные сети имеют одинаковые программы (в противном случае возможны произвольные переключения альтернативных частот).

1. Нажмите на кнопку **MENU**.
2. Выберите **AUDIO** или **НАСТРОЙКИ АУДИО**.
3. Выберите опцию **RDS МЕСТНЫЙ**, включите или отключите ее с помощью кнопки **OK**.
4. Нажмите на кнопку **MENU** для возврата.

ЦИФРОВОЕ РАДИОВЕЩАНИЕ

Система позволяет прослушивать радиостанции цифрового аудиовещания.

Примечание: Зона покрытия в разных регионах различается и влияет на качество приема. Зона покрытия может быть национальной, региональной или местной.

Поддерживаются следующие форматы:

- Цифровое аудиовещание
- DAB+
- Цифровое аудиовещание

Группы радиостанций

Группы содержат группы радиостанций. Каждая группа может состоять из нескольких различных радиостанций.

Название радиостанции отображается под именем группы.

Примечание: При переключении между группами возможны кратковременные задержки на синхронизацию системы со следующей группой. Во время синхронизации отключается звук.

Выбор диапазона радиочастот

Принцип работы DAB1 и DAB2 — аналогичен. Вы можете сохранять в памяти до 10 различных радиостанций в каждом диапазоне радиочастот.

1. Нажмите кнопку **RADIO**.
2. Для отображения списка доступных диапазонов радиочастот нажмите кнопку с левой стрелкой.
3. Выберите **DAB1** или **DAB2**.

Управление настройкой частоты радиостанции

Нажмите на кнопку **RADIO** и выберите пункты **DAB1** или **DAB2**. Обе базы сохраненных радиостанций работают одинаково и могут хранить до 10 различных радиостанций.

Примечание: Когда вы доходите до первой или последней радиостанции в группе, система переходит к следующей группе. Во время такой смены может произойти небольшая задержка, в течение которой звук радиоприемника будет приглушен.

Поиск радиостанций

1. Нажмите кнопку поиска. Система остановится на первой радиостанции, которую обнаружит в выбранном направлении поиска.

Аудиосистема

Список радиостанций

Эта опция выводит список всех доступных радиостанций.

1. Нажмите на функциональную кнопку 1.
2. Для перехода к другой группе нажмите кнопку «стрелка влево» или «стрелка вправо». С помощью кнопок со стрелками «вверх» и «вниз» можно перейти к нужной радиостанции.
3. чтобы подтвердить ваш выбор, нажмите кнопку **OK**.

Примечание: На дисплее отображается только название радиостанции из текущей группы.

Ручная настройка

1. Нажмите на функциональную кнопку 2.
2. Чтобы изменить частоту на небольшое значение в большую или меньшую сторону, используйте кнопки со стрелками «влево» и «вправо». Чтобы выполнять быстрый поиск по диапазону частот, нажмите и удерживайте кнопки.
3. чтобы подтвердить ваш выбор, нажмите кнопку **OK**.

Примечание: Настройку поиска можно выполнить и на экране.

Кнопки сохраненных радиостанций

Эта функция позволяет сохранить до 10 любимых радиостанций из любой группы в каждом банке сохраненных станций.

1. Выберите радиостанцию.

2. Нажмите и удерживайте одну из кнопок предварительной настройки. Появится динамическая шкала и сообщение. Когда динамическая шкала заполнится до конца, радиостанция занесена в память. Сохранение подтверждается кратковременным отключением звука аудиосистемы.

После того, как станция сохранена, к ней в любое время можно перейти с помощью кнопки «Сохраненные станции».

Примечание: Радиостанции, сохраненные с помощью кнопок предварительных настроек, могут оказаться недоступными за пределами зоны покрытия этих радиостанций. В этом случае система отключит звук.

Радиотекст

Вы можете вывести на дисплей дополнительную информацию. Например, имя исполнителя. Чтобы включить эту опцию, выберите радиостанцию и нажмите функциональную кнопку 3.

Примечание: Дополнительная информация может не всегда быть доступной.

Функция переключения

Если вы окажетесь за пределами зоны цифрового аудиовещания, система автоматически переключится на соответствующую радиостанцию в диапазоне FM.

Вы можете включать и выключать эту функцию, используя информационный дисплей. См. **Общая информация** (стр. 78).

Аудиосистема

Примечание: Если у станции цифрового аудиовещания нет соответствующей радиостанции в диапазоне FM, то при попытке переключения на нее звук также будет выключен.

Примечание: При связывании радиостанций DAB и FM система отображает на дисплее символ FM.

ГНЕЗДО АУДИОВХОДА

ПРЕДУПРЕЖДЕНИЯ



Вождение с отвлеченным вниманием может привести к потере контроля над автомобилем, аварии и телесным повреждениям. Мы настоятельно рекомендуем соблюдать крайнюю осторожность при использовании любых устройств, которые могут отвлечь ваше внимание от дороги. Ваша первоочередная ответственность — безопасная эксплуатация вашего автомобиля. Мы рекомендуем воздержаться от использования любых портативных устройств во время вождения и призываем по возможности использовать системы с голосовым управлением. Обязательно ознакомьтесь с применимым местным законодательством, регулирующим использование электронных устройств во время вождения.



В целях обеспечения безопасности не подсоединяйте портативный музыкальный плеер и не изменяйте его настройки, когда автомобиль находится в движении.



При движении автомобиля храните портативный музыкальный плеер в безопасном месте, например в центральной консоли или отделении для перчаток. При столкновении или неожиданной остановке твердые предметы могут перемещаться по непредсказуемой

ПРЕДУПРЕЖДЕНИЯ

траектории и могут стать причиной получения серьезных травм. Удлинитель аудиосистемы должен быть достаточно длинным, чтобы переносной музыкальный плеер можно было убрать в безопасное место на время вождения.



E149149

Дополнительное гнездо входа позволяет подсоединять переносной музыкальный плеер и воспроизводить записанную на нем музыку через динамики автомобиля. Можно использовать любой переносной музыкальный плеер, предназначенный для использования с наушниками. Ваш удлинитель аудиосистемы должен иметь разъем 1/8 дюйма (3,5 мм) на каждом конце.

1. Выключите двигатель, радиоприемник и портативный музыкальный плеер. Включите стояночный тормоз и установите коробку передач в положение **P**.
2. Вставьте удлинитель от переносного музыкального плеера в дополнительное гнездо входа.
3. Включите радиоприемник. Выберите настроенную станцию FM или CD.
4. Отрегулируйте громкость по необходимости.

Аудиосистема

5. Включите портативный музыкальный плеер и установите уровень громкости на половину меньше максимального.
6. Нажмите **AUX** пока на дисплее не появится **LINE** или **LINE IN**. Музыка с устройства должна быть слышна, даже если на небольшой громкости.
7. Отрегулируйте громкость на переносном музыкальном плеере в соответствии с уровнем громкости станции FM или CD. Это можно сделать, переключаясь попеременно между управлением AUX/FM и CD.

USB-ПОРТ (при наличии)

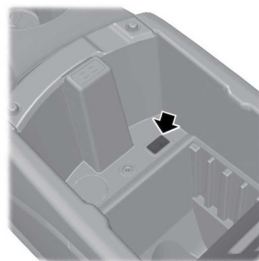

E142604

Порт USB позволяет подключить воспроизводящие устройства, карты памяти и зарядные устройства (если поддержка таких функций предусмотрена). См. **SYNC™** (стр.300).

УСТРАНЕНИЕ НЕПОЛАДОВ В РАБОТЕ АУДИОСИСТЕМЫ

Дисплей аудиоблоков	Нарушения в работе проигрывателя
Проверьте диск	Общее сообщение об ошибке чтения компакт-диска. Например, невозможно прочитать компакт-диск, вставлен компакт-диск с данными и т. д. Убедитесь, что диск вставлен правильно. Очистите поверхность диска и повторите попытку, или загрузите в проигрыватель другой аудиодиск. Если ошибка повторяется, обратитесь к авторизованному дилеру компании Ford.
Ошибка CD проигриват.	Общее сообщение об ошибке чтения компакт-диска, например о неисправности механизма проигрывателя.
Перегрев CD проигр.	Чрезмерно высокая наружная температура - аудиоблок не будет работать, пока он не остынет.

ОБЩАЯ ИНФОРМАЦИЯ

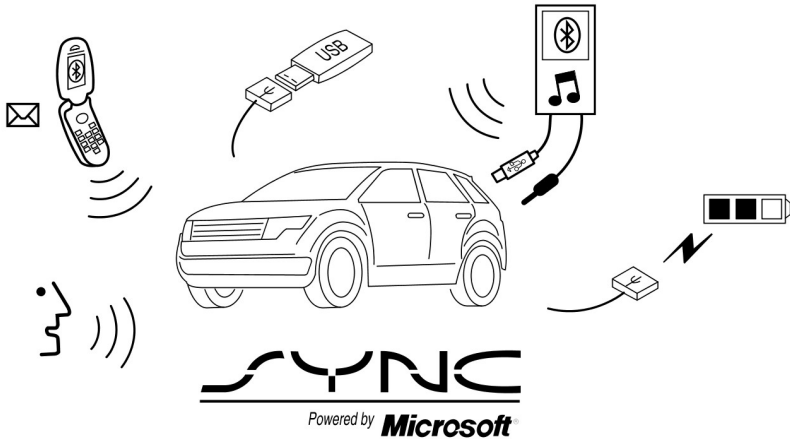

E142598

SYNC® — внутрисалонная коммуникационная система, работающая с мобильным телефоном и портативным медиаплеером, имеющими Bluetooth-модули.

Это позволяет вам:

- Выполнять и принимать вызовы.
- Иметь доступ к медиапроигрывателю и воспроизводить с него музыку.
- Использовать неотложную помощь.
- Иметь доступ к контактам в телефонной книге и к музыке с помощью голосовых команд.
- Использовать потоковое воспроизведение музыки с подключенного мобильного телефона.

- Выбирать заранее заданные СМС.
- Использовать усовершенствованную систему распознавания речи.
- Заряжать USB-устройство (если устройство это поддерживает).

Перед использованием вашего устройства с SYNC обязательно ознакомьтесь с пользовательским руководством этого устройства.

Поддержка

За дополнительной поддержкой обратитесь к уполномоченному дилеру. Дополнительные сведения см. на региональном веб-сайте Ford.

Информация по безопасности

ПРЕДУПРЕЖДЕНИЕ



Вождение с отвлеченным вниманием может привести к потере контроля над автомобилем, аварии и телесным повреждениям. Мы настоятельно рекомендуем соблюдать крайнюю осторожность при использовании любых устройств, которые могут отвлечь ваше внимание от дороги. Ваша первоочередная ответственность — безопасная эксплуатация вашего автомобиля. Мы рекомендуем воздержаться от использования любых портативных устройств во время вождения и призываем по возможности использовать системы с голосовым управлением. Обязательно ознакомьтесь с применимым местным законодательством, регулирующим использование электронных устройств во время вождения.

Соблюдайте следующие меры предосторожности при использовании SYNC:

- Не эксплуатируйте воспроизводящие устройства, если шнуры или кабели питания оборваны или повреждены. Соблюдайте осторожность при размещении шнуров и кабелей, чтобы на них нельзя было наступить, а они не мешали пользоваться педалями, сиденьями и багажниками, а также не нарушали безопасность вождения.
- Не оставляйте воспроизводящие устройства в автомобиле во время экстремальных условий, поскольку это может вызвать их повреждение. Дополнительные сведения см. в пользовательском руководстве вашего устройства.
- Не пытайтесь обслуживать или ремонтировать систему. Обратитесь к авторизованному дилеру.

Конфиденциальность информации

Когда мобильный телефон подсоединен к SYNC, система создает профиль, связанный с вашим мобильным телефоном. Данный профиль создается для того, чтобы обеспечить выполнение большего числа функций и для более эффективной работы. Кроме других сведений, этот профиль может содержать данные телефонной книги, СМС (прочитанные и непрочитанные) и журнал звонков. История звонков содержит также и звонки, совершенные при отсутствии подключения сотового телефона к системе. Когда вы подключаете медиа-плеер, система создает и сохраняет индекс поддерживаемого медиа-контента. Система также записывает короткий

журнал длительностью примерно 10 минут обо всех совершенных недавно операциях в системе. Профиль журнала и другие данные системы можно использовать для улучшения системы, а также для диагностики любых проблем, которые могут возникнуть.

Профиль сотового телефона, индекс медиа-плеера и журнал остаются в памяти системы, пока вы не удалите их. Они доступны в вашем автомобиле только когда вы подключаете свой телефон или медиа-плеер. Если вы больше не планируете использовать систему или автомобиль, рекомендуется выполнить главный сброс, чтобы стереть всю хранящуюся информацию. См. **Информационные дисплеи** (стр. 78).

Для доступа к системным данным необходимо специальное оборудование. Также требуется доступ к модулю SYNC вашего автомобиля. Мы не будем использовать доступ к системным данным с любыми целями, кроме указанных выше, без вашего разрешения. Доступ к системным данным может быть использован только по распоряжению суда, других уполномоченных органов власти или третьей стороны, действующей на основании законных властных полномочий. Другие стороны могут получать доступ к информации независимо от компании Ford. Более полная информация о политике конфиденциальности доступна. См. **Приложения и службы SYNC™** (стр. 321).

ИСПОЛЬЗОВАНИЕ ФУНКЦИИ РАСПОЗНАВАНИЯ РЕЧИ

Данная система позволяет вам управлять с помощью голосовых команд многими функциями. Она позволяет вам держать руки на руле и сосредоточиться на окружающей вас дорожной обстановке.

Полезные советы

Убедитесь, что в автомобиле настолько тихо, насколько возможно. Шум ветра из открытых окон, а также вибрация от неровностей дороги могут препятствовать правильному распознаванию системой голосовых команд.

Перед подачей голосовой команды дождитесь конца системного оповещения и следующего за ним единичного гудка. Любая команда, произнесенная перед этим, не регистрируется в системе.

Говорите естественно, без долгих пауз между словами.

Можно прервать произнесение речи системой в любое время, нажав кнопку голосового режима. Голосовую сессию также можно прервать в любое время путем нажатия и удержания кнопки голосового управления.

Начало голосового сеанса



Нажмите кнопку Voice. На дисплее появляется список доступных команд.

Произнесите	Если требуется сделать
Bluetooth аудио	Воспроизведение потокового аудио с мобильного телефона
Отменить	Отменить запрошенное действие.
Линейный вход	Получить доступ к устройству, подключенному к дополнительному гнезду входа.
Телефон	Делать звонки.
SYNC	Вернуться в главное меню.
USB	Получить доступ к устройству, подключенному к USB-порту.
Голос. настр.	Отрегулировать уровень голосовых команд и обратной связи.
Помощь	Прослушать перечень голосовых команд, доступных в текущем режиме.

Взаимодействие с системой и обратная связь

Система предоставляет обратную связь с помощью звуковых сигналов, запросов, вопросов и речевых подтверждений, в зависимости от ситуации и выбранного уровня взаимодействия. Вы можете настроить систему распознавания голоса на предоставление большего или меньшего количества инструкций и обратной связи.

По умолчанию система настроена на самый высокий уровень взаимодействия, чтобы помочь вам изучить, как пользоваться системой. Вы можете изменить эти настройки в любое время.

Регулировка уровня взаимодействия



Нажмите кнопку Voice. По запросу системы

произнесите:	Система
Голосовые настройки	Предоставляет доступ к изменению уровня взаимодействия.

Затем любую из следующих фраз:

Если водитель произносит	Система
Интерактивный режим для опытных	Предоставляет меньше звукового взаимодействия и больше подтверждений сигналами.
Интерактивный режим для начинающих	Предоставляет более подробное взаимодействие и указания.

Система по умолчанию настроена на стандартный режим взаимодействия.

Запросы на подтверждение представляют собой короткие вопросы, задаваемые системой, когда она не уверена в вашем запросе или когда имеется несколько возможных ответов на ваш запрос. Например, система может переспросить, действительно ли была подана команда «Телефон».

Нажмите кнопку Voice. По запросу системы

произнесите:	Система
Голосовые настройки	Предоставляет доступ к изменению параметров диалогового окна подтверждения.

Затем любую из следующих фраз:

Если водитель произносит	Система
Выключить подтверждения	Делает наилучшее предположение, выполняя поданную команду. Иногда может запрашивать подтверждение настроек.
Включить подтверждения	Запрашивает подтверждение вашим голосовым командам посредством коротких вопросов.

Система создает перечень возможных вариантов ответа, когда она имеет одинаковый уровень уверенности для нескольких вариантов распознавания вашей голосовой команды. После

включения система может передать вам приглашение не менее чем с четырьмя возможностями для разъяснения.

Пример:

Произнесите	Описание
один	Произнесите после звукового сигнала, чтобы позвонить Джону Доу домой.
два	произнесите после звукового сигнала, чтобы позвонить Джонни Доу на сотовый телефон.
три	Произнесите после звукового сигнала, чтобы позвонить Джейн Доу домой.

Такая же логика используется и при управлении медиа-контентом.

Пример:

Произнесите	Описание
один	Произнесите после звукового сигнала, чтобы воспроизвести альбом Джона Доу.
два	Произнесите после звукового сигнала, чтобы воспроизвести альбом Джонни Доу.
три	Произнесите после звукового сигнала, чтобы воспроизвести альбом Джейн Доу.

Если водитель произносит	Система
Выключить список доступных внешних устройств	Выдает оптимальные подсказки из списка доступных устройств. Система может время от времени задавать вопросы.
Включить список доступных внешних устройств	Уточняет ваши голосовые команды с помощью медиа-вариантов ответа.
Выключить список доступных телефонов	Выдает оптимальные подсказки из списка доступных телефонов. Система может время от времени задавать вопросы.
Включить список доступных телефонов	Уточняет ваши голосовые команды «Включить список доступн. тел.» для списка доступных телефонов.

Изменение параметров системы голосового управления

С помощью информационно-развлекательного дисплея вы можете изменять параметры голосового управления.

Нажмите на кнопку **MENU**.

Выбрать	
1	SYNC-настр.
2	Голос. настр.

ИСПОЛЬЗОВАНИЕ SYNC™ НА ВАШЕМ ТЕЛЕФОНЕ

Звонки в режиме громкой связи — одна из основных функций SYNC. Система поддерживает большое количество функций, однако многие из них зависят от функциональности вашего мобильного телефона.

По меньшей мере, большинство мобильных телефонов с беспроводным модулем, работающим по технологии Bluetooth, поддерживают следующие функции:

- ответ на входящие звонки;
- прекращение звонка;
- выключить громкую связь;
- набор номера;
- повторный набор номера;
- уведомление об ожидающем звонке;
- отображение идентификатора звонящего.

Другие функции, такие как отправка текстовых сообщений с помощью Bluetooth и автоматическая загрузка телефонного книги, являются функциями, зависящими от функциональности телефона. Чтобы проверить совместимость вашего мобильного телефона, см. руководство пользователя по вашему телефону или посетите региональный сайт Ford.

Первое установление связи мобильного телефона

Примечание: Необходимо включить зажигание и аудиоблок.

Примечание: Для перемещения по меню нажимайте кнопки «Вверх» и «Вниз» на вашей аудиосистеме.

Установление беспроводной связи вашего мобильного телефона с системой позволяет вам совершать и принимать звонки в режиме громкой связи.

1. Прежде чем начинать поиск, убедитесь, что в мобильном телефоне активирован модуль Bluetooth. При необходимости см. руководство пользователя по вашему устройству.
2. Нажмите на кнопку **PHONE**. После того как на дисплее появилось сообщение об отсутствии подключенных телефонов, выберите опцию добавления.
3. Когда на дисплее появится сообщение, предлагающее установить связь, выполните поиск SYNC на вашем сотовом телефоне, чтобы запустить процесс установления связи.
4. Когда на экране вашего мобильного телефона появится соответствующий запрос, введите 6-значный ПИН-код, предоставленный SYNC, на дисплее аудиосистемы. При успешном сопряжении на дисплее отобразится соответствующее сообщение.

В зависимости от возможностей вашего мобильного телефона и вашего рынка, система может запросить у вас подтверждение некоторых действий. Например, следует ли установить текущий телефон в качестве основного (телефон, с которым SYNC пытается соединиться в первую очередь при запуске автомобиля), следует ли загрузить телефонную книгу и др.

Установление связи последующих мобильных телефонов

Примечание: Необходимо включить зажигание и аудиоблок.

Примечание: Для перемещения по меню нажимайте кнопки «Вверх» и «Вниз» на вашей аудиосистеме.

1. Прежде чем начинать поиск, убедитесь, что в мобильном телефоне активирован модуль Bluetooth. При необходимости см. руководство пользователя по вашему устройству.
2. Нажмите на кнопку **PHONE**.
3. Выберите опцию поиска устройств Bluetooth.
4. Нажмите кнопку **OK**.
5. Выберите опцию «Добавить». После этого запустится процесс установления связи.
6. Когда на дисплее появится сообщение, предлагающее установить связь, выполните поиск SYNC на вашем устройстве, чтобы запустить процесс установления связи.

7. Когда на экране вашего мобильного телефона появится соответственный запрос, введите 6-значный ПИН-код, предоставленный SYNC, на дисплее аудиосистемы. При успешном сопряжении на дисплее

отобразится соответствующее сообщение.

Система может запросить у вас подтверждение некоторых действий, например, назначить ли текущий телефон основным, загрузить ли адресную книгу телефона и т.п.

Голосовые команды мобильного телефона

Call <имя>	Перед этой командой не нужно говорить слово «phone».
Позвонить <имя> домой	Перед этой командой не нужно говорить слово «phone».
Позвонить <имя> на работу	Перед этой командой не нужно говорить слово «phone».
Позвонить <имя> в бюро	Перед этой командой не нужно говорить слово «phone».
Позвонить <имя> на сотовый телефон	Перед этой командой не нужно говорить слово «phone».
Позвонить <имя> на другой номер	Перед этой командой не нужно говорить слово «phone».
Принятые звонки	Эти команды недоступны до тех пор, пока информация с вашего мобильного телефона не будет полностью загружена через Bluetooth.
Пропущенные звонки	Эти команды недоступны до тех пор, пока информация с вашего мобильного телефона не будет полностью загружена через Bluetooth.
Набран	Эти команды недоступны до тех пор, пока информация с вашего мобильного телефона не будет полностью загружена через Bluetooth.
[Телефонные] Соединения	Эти команды недоступны до тех пор, пока информация с вашего мобильного телефона не будет полностью загружена через Bluetooth.
Dial	Перед этой командой не нужно говорить слово «phone». См. таблицу Набрать .

Выключить громкую связь	
Удержать	
Объединить звонки	
Меню	Эти команды недоступны до тех пор, пока информация с вашего мобильного телефона не будет полностью загружена через Bluetooth. См. таблицу Меню .
Телефонная книга <имя>	Эти команды недоступны до тех пор, пока информация с вашего мобильного телефона не будет полностью загружена через Bluetooth.
Phonebook <имя> at home	Эти команды недоступны до тех пор, пока информация с вашего мобильного телефона не будет полностью загружена через Bluetooth.
Phonebook <имя> in office	Эти команды недоступны до тех пор, пока информация с вашего мобильного телефона не будет полностью загружена через Bluetooth.
Phonebook <имя> at work	Эти команды недоступны до тех пор, пока информация с вашего мобильного телефона не будет полностью загружена через Bluetooth.
Phonebook <имя> on cell	Эти команды недоступны до тех пор, пока информация с вашего мобильного телефона не будет полностью загружена через Bluetooth.
Phonebook <имя> on other	Эти команды недоступны до тех пор, пока информация с вашего мобильного телефона не будет полностью загружена через Bluetooth.

Команды управления телефонной книгой

Когда вы командуете системе выдать из телефонной книги имя, номер и т.д., запрошенная информация появляется на дисплее аудиосистемы.

Нажмите кнопку голосового управления и по запросу системы произнесите:	
Позвонить	Чтобы позвонить контакту.
Dial	112 (один-один-два), 700 (семьсот) и т. д.
Round	
Число	от 0 (ноль) до 9 (девять)
Звездочка	
Удалить	Удаляет все введенные цифры
Исправить	Удаляет одну цифру
Plus	
Star	

Примечание: Чтобы выйти из режима набора номера, нажмите и удерживайте кнопку PHONE или любую другую кнопку на аудиоблоке.

Команды меню

[Телефонные] Соединения
[Телефон] Выключить уведомление о СМС
[Телефон] Включить уведомление о СМС
[Телефон] Выбрать мелодию телефона
[Телефон] Выбрать мелодию 1
[Телефон] Выбрать мелодию 2
[Телефон] Выбрать мелодию 3

[Телефон] Отключить мелодию
Имя телефона
Входящие СМС

Слова, заключенные в круглые скобки, являются необязательными и не должны непременно произноситься, чтобы система поняла команду.

Звонок

Нажмите кнопку голосового управления и по запросу системы произнесите одну из следующих команд:
Call <имя>
Dial
и номер телефона. Дождитесь подтверждения системой ввода номера, а затем произнесите:
Dial

Чтобы стереть последнюю названную цифру, произнесите:	
Исправить	Можно также нажать на аудиоблоке кнопку «стрелка влево».

Чтобы стереть все названные цифры, произнесите:	
Удалить	Можно также нажать и удерживать кнопку «стрелка влево» на аудиоблоке.

Для завершения вызова нажмите кнопку отбоя на рулевом колесе или выберите «Отбой» на дисплее аудиосистемы и нажмите **ОК**.

Принятие вызовов

При принятии звонков вы можете:

- Для ответа на вызов нажмите кнопку «Принять вызов» на рулевом колесе или выберите «Принять вызов» на дисплее аудиосистемы. Нажмите на кнопку **OK**.
- Чтобы сбросить звонок, нажмите кнопку «Сбросить звонок» на рулевом колесе или выберите опцию «Сбросить звонок» на дисплее аудиосистемы. Нажмите на кнопку **OK**.

- Для игнорирования вызова не предпринимайте никаких действий.

Настройки телефона во время активного вызова

Во время активного вызова в меню становятся доступными дополнительные функции, например удержание вызова.

Для получения доступа к данному меню выберите одну из доступных настроек внизу экрана аудиосистемы или опцию «Ещё».	
От.мик	Выключите микрофон, установленный в автомобиле. Для включения микрофона повторно выберите ту же опцию.
Тихо	Переключить вызов из режима активного вызова в режиме громкой связи на ваш мобильный телефон для большей конфиденциальности общения. Когда она выбрана, на экране появляется сообщение «Громкая связь отключена».
Удержать	Поставить активный звонок на удержание. Когда она выбрана, на экране появляется сообщение «Звонок на удержании».
Набрать номер	При помощи цифровой клавиатуры аудиосистемы вводить цифры, например, пароль.
Join calls	Объедините два отдельных звонка. Система поддерживает режим телефонной конференции с максимум тремя абонентами. 1. Выберите опцию «Еще». 2. Чтобы сделать второй вызов найдите необходимое имя абонента с помощью системы или используя голосовые команды. При активном втором вызове выберите опцию «Еще». 3. Прокрутите список опций до "Присоединить звонок" и нажмите кнопку OK .
Телеф. Книга	Откройте список абонентов в вашей телефонной книге. 1. Выберите опцию «Еще».

	<p>2. Прокрутите список опций до «Адресная книга» и нажмите кнопку OK.</p> <p>3. Выполните прокрутку по списку абонентов в телефонной книге.</p> <p>4. Нажмите кнопку OK еще раз, когда на дисплее аудиосистемы появится необходимый пункт.</p> <p>5. Нажмите кнопку OK или «Набр.», чтобы позвонить выбранному абоненту.</p>
Журнал звон	<p>Откройте журнал истории ваших звонков.</p> <p>1. Выберите опцию «Еще».</p> <p>2. Прокрутите список опций, пока не появится "История звонков" и нажмите кнопку OK.</p> <p>3. Выполните прокрутку по опциям вашего журнала звонков (входящие, исходящие или пропущенные).</p> <p>4. Нажмите кнопку OK еще раз, когда на дисплее аудиосистемы появится необходимый пункт.</p> <p>5. Нажмите кнопку OK или «Набр.», чтобы позвонить выбранному абоненту.</p>

Выбор функций с помощью меню сотового телефона

Обеспечивается доступ к журналу звонков, телефонной книге, отправленным СМС, а также настройкам сотового телефона и системы. Также данное меню позволяет воспользоваться такими расширенными функциями как вызов службы экстренной помощи.

1. Нажмите кнопку **PHONE**, чтобы войти в меню сотового телефона.
2. Выберите одну из доступных опций.

Когда вы выбираете	Вы можете
Набрать номер	Наберите номер с помощью цифровой клавиатуры аудиосистемы.
Повторн. набор	Набирает повторно последний набранный номер (если доступно). Нажмите кнопку OK для выбора.
Телеф. книга	<p>Открывает доступ к вашей телефонной книге.</p> <p>1. Нажмите кнопку OK для подтверждения и входа. Для быстрого доступа к категориям, расположенным в алфавитном порядке, можно воспользоваться кнопками в нижней части экрана. Для быстрого передвижения по списку можно воспользоваться кнопками с буквами цифровой клавиатуры.</p>

Когда вы выбираете	Вы можете
	<p>2. Выполните прокрутку по списку абонентов в телефонной книге.</p> <p>3. Нажмите кнопку OK еще раз, когда на дисплее аудиосистемы появится необходимый пункт.</p> <p>4. Нажмите кнопку OK или «Набр.», чтобы позвонить выбранному абоненту.</p> <p>Данная функция зависит от модели телефона.</p>
Журнал звон	<p>Позволяет открыть любые ранее набранные, полученные или пропущенные звонки.</p> <p>1. Нажмите кнопку OK для выбора.</p> <p>2. Выполните прокрутку для выбора пунктов «Входящие звонки», «Исходящие звонки» или «Пропущенные звонки». Нажмите кнопку OK для включения выбранной функции.</p> <p>3. Нажмите кнопку OK или «Набр.», чтобы позвонить выбранному абоненту.</p> <p>Система пытается автоматически загрузить вашу телефонную книгу и журнал вызовов при каждом подключении мобильного телефона к системе. Вы должны включить функцию автоматической загрузки, если ваш телефон ее поддерживает.</p> <p>Данная функция зависит от модели телефона.</p>
Быстр. Набор	<p>Выберите одну из десяти записей быстрого набора. Для установки быстрого набора войдите в телефонную книгу, затем нажмите и удерживайте одну из кнопок на цифровой клавиатуре аудиосистемы.</p>
СМС	<p>Отправлять, загружать и удалять текстовые сообщения.</p> <p>Данная функция зависит от модели телефона.</p>
BT устр-ва	<p>Получать доступ к пунктам меню Bluetooth устройства (добавить, подсоединить, установить как основное, включить/выключить, удалить).</p>
Настройки тел.	<p>Просматривать различные настройки и функции на вашем телефоне.</p> <p>Данная функция зависит от модели телефона.</p>
Для экстренной	<p>Включать или выключать вызов служб экстренной помощи системы SYNC.</p>

СМС

Система позволяет вам получать, отправлять, загружать и удалять текстовые сообщения. Система также может читать для вас входящие текстовые сообщения, так что вы можете не отрывать глаз от дороги.

Примечание: Данная функция зависит от модели телефона.

Прием СМС

Когда приходит новое сообщение, звучит звуковой сигнал и дисплей отображает, что у вас новое сообщение.

У вас есть следующие варианты:

- Нажмите кнопку «Вслух», чтобы система прочитала вам сообщение.
- Нажать кнопку «Просм.», чтобы открыть текстовое сообщение. Нажмите кнопку «Игнор.» или не предпринимайте никаких действий, и СМС попадет в папку «Входящие». Нажатие данной кнопки обеспечивает возможность прослушивания сообщения, просмотра других сообщений или выбора пункта меню «Еще».
- Нажмите кнопку голосового управления и произнесите «Прочитать СМС».
- Для просмотра списка используйте опцию «Еще» или кнопки со стрелками.

Выберите одну из следующих возможностей:	
Ответ. СМС	Для доступа нажмите кнопку OK , а затем прокрутите список шаблонов сообщений и выберите нужное сообщение для отправки.
Ответ. Звонком	Нажмите кнопку OK , чтобы позвонить отправителю сообщения.
Переслать СМС	Нажмите кнопку OK , чтобы переслать сообщение любому лицу из вашей телефонной книги или списка звонков. Также можно выбрать опцию «Ввести номер» и ввести телефонный номер.

Примечание: Ваш телефон должен поддерживать загрузку СМС с помощью Bluetooth, чтобы получать входящие СМС.

Примечание: В каждом текстовом сообщении допускается только один получатель.

Отправка, загрузка и удаление ваших текстовых сообщений

1. Нажмите на кнопку **PHONE**.
2. Выберите пункт «СМС», а затем нажмите кнопку **OK**.

Выберите одну из следующих возможностей:	
Новое	Позволяет создать новое текстовое сообщение на основе одного из 15 шаблонов и отправить его.
Просм.	Позволяет прочитать сообщение полностью и предоставляет возможность чтения сообщения системой. Чтобы перейти к следующему сообщению, выберите команду «Еще». Это позволит ответить отправителю, позвонить отправителю или переслать сообщение.
Удал.	Позволяет удалить текущее текстовое сообщение из системы (не из мобильного телефона). Когда все ваши сообщения будут удалены, на дисплее аудиосистемы появится сообщение об этом.
More...	Позволяет удалить все сообщения или вручную запустить загрузку всех непрочитанных сообщений из вашего мобильного телефона.

Когда вы выбрали опцию отсылки текстового сообщения, список заранее заданных сообщений появляется на дисплее.

Отправление текстового сообщения

1. Нажмите «Отпр.», когда на дисплее появится необходимый пункт.
2. При появлении контакта подтвердите его и еще раз нажмите кнопку **OK** для подтверждения, когда система спросит, следует ли отправить сообщение. Каждое СМС отправляется с заранее заданной подписью.

Примечание: СМС можно отправить как посредством выбора необходимого контакта в адресной книге и опции отправки сообщения с дисплея аудиосистемы, так и посредством ответа на полученное сообщение.

Доступ к настройкам вашего мобильного телефона

Данные функции зависят от телефона. Настройки вашего мобильного телефона предоставляют доступ и управление такими функциями, как мелодии звонка, уведомление о поступлении СМС, изменение телефонной книги, а также ее автоматическая загрузка.

1. Нажмите на кнопку **PHONE**.
2. Выполните прокрутку, пока не появится пункт настроек телефона, а затем нажмите кнопку **OK**.
3. Выполните прокрутку, чтобы выбрать один из следующих пунктов:

Когда вы выбираете	Вы можете	
Устан.главным	При включении данной опции, система определит данный мобильный телефон как главный, если с системой установлена связь более одного мобильного телефона. Данную опцию можно настроить для всех связанных телефонов (не только для активного) при помощи меню Bluetooth данных устройств.	
Статус телеф.	Позволяет увидеть название мобильного телефона и оператора мобильной связи, номер мобильного телефона, уровень сигнала сети и уровень заряда аккумуляторной батареи мобильного телефона. Когда закончите, нажмите стрелку влево, чтобы вернуться в меню «Статус телеф.».	
Выбр. мелод.	Выберите, какая мелодия будет звучать при появлении входящего звонка (одна из имеющихся в системе или в вашем телефоне). 1. Нажмите кнопку OK для выбора и воспользуйтесь прокруткой, чтобы послушать каждую мелодию. 2. Нажмите кнопку OK для выбора. Если ваш телефон поддерживает передачу внутриполосных звонков, при выборе "Мелодия телефона" прозвучит мелодия вашего телефона.	
Уведом. о СМС	Данная функция подает звуковой сигнал при получении нового текстового сообщения. Нажмите кнопку OK для включения или выключения звукового сигнала.	
Настр.тел.книг.	Изменяет содержимое телефонной книги мобильного телефона (например, добавляет, удаляет, загружает контакты). Нажмите OK для выбора и с помощью прокрутки выберите один из пунктов:	
	<table border="1" style="width: 100%;"> <tr> <td style="width: 50%;">Доб. Контакты</td> <td>Нажмите кнопку OK, чтобы добавить контакты из телефонной книги. Отправьте данные необходимых абонентов с мобильного телефона. О том, как отправить с телефона данные абонента, см. руководство пользователя по вашему устройству.</td> </tr> </table>	Доб. Контакты
Доб. Контакты	Нажмите кнопку OK , чтобы добавить контакты из телефонной книги. Отправьте данные необходимых абонентов с мобильного телефона. О том, как отправить с телефона данные абонента, см. руководство пользователя по вашему устройству.	

Когда вы выбираете	Вы можете	
	Удал.	Нажмите кнопку OK , чтобы удалить текущую телефонную книгу и журнал звонков. Когда появится сообщение, запрашивающее у вас подтверждение на удаление, выберите опцию подтверждения. SYNC® вернет вас назад в меню «Настр. телефона».
	Загруз. Сейчас	Нажмите кнопку OK , чтобы выбрать и загрузить вашу телефонную книгу в систему.
	Автомат. загр.	<p>Установите или снимите этот флажок для автоматической загрузки вашей телефонной книги при каждом подключении мобильного телефона к системе. Время загрузки зависит от модели мобильного телефона и объема данных.</p> <p>Когда автоматическая загрузка включена, любые изменения, дополнения или удаления, сделанные с последней загрузки, удаляются.</p> <p>Когда автоматическая загрузка выключена, при подключении вашего телефона к системе его адресная книга не будет загружаться.</p> <p>Ваша телефонная книга, журнал звонков и СМС доступны только в тех случаях, если ваш соединенный телефон подключен к SYNC.</p>

Bluetooth устр-ва

Данное меню обеспечивает доступ к устройствам Bluetooth. Используйте кнопки стрелок для перемещения между настройками меню. Посредством меню BT устройства можно добавить в список, соединиться с ними или удалить из списка, а также установить мобильный телефон в качестве основного.

Пункты меню Bluetooth Devices

1. Нажмите на кнопку **PHONE**.
2. Выполните прокрутку, пока не появится пункт Bluetooth устройств, а затем нажмите кнопку **OK**.
3. Выполните прокрутку, чтобы выбрать один из следующих пунктов:

Когда вы выбираете	Вы можете
Добав.	<p>Установить связь дополнительных мобильных телефонов с системой.</p> <ol style="list-style-type: none"> 1. Нажмите кнопку «Добавить», чтобы начать процесс установки связи. 2. Когда на дисплее появится сообщение, предлагающее установить связь, выполните поиск SYNC на вашем сотовом телефоне. При необходимости см. руководство пользователя по вашему устройству. 3. Когда на экране вашего мобильного телефона появится соответствующий запрос, введите 6-значный ПИН-код, предоставленный SYNC, на дисплее аудиосистемы. При успешном сопряжении на дисплее отобразится соответствующее сообщение. 4. Когда на экране появится опция назначения данного телефона основным, выберите ДА или НЕТ. 5. В зависимости от функциональности вашего телефона, вам могут быть заданы дополнительные вопросы (например, хотите ли вы загрузить вашу телефонную книгу). Для выбора ответа нажмите ДА или НЕТ.
Удалить	<p>Удалить подсоединенный мобильный телефон. Выберите опцию "Удалить" и подтвердите свой выбор, когда система запросит подтверждение на удаление выбранного устройства. После удаления мобильного телефона из списка мобильный телефон можно снова подключить к системе только путем выполнения процедуры установки связи заново.</p>
Станд.	<p>Установить ранее подсоединенный телефон как ваш основной телефон. Выберите опцию "Главный", чтобы подтвердить приоритет данного телефона.</p>

Когда вы выбираете	Вы можете
	Каждый раз при включении зажигания система SYNC будет выполнять подключение данного мобильного телефона. Когда телефон выбран как основной, он отображается первым в списке и помечается символом *.
Соед.	Подключить телефон, с которым ранее была установлена связь. Чтобы воспользоваться функциями мобильного телефона, к системе одновременно должен быть подключен только один мобильный телефон. При подключении другого мобильного телефона соединение с мобильным телефоном, подключенным к системе до него, разрывается. Система SYNC позволяет использовать различные устройства Bluetooth для одновременного обеспечения функций мобильного телефона и аудиосистемы Bluetooth. Нажмите «Подключить», чтобы подключить телефон, с которым ранее была установлена связь.
Отсоед	Отсоединить выбранный мобильный телефон. Выберите эту опцию и подтвердите ее. После отключения мобильного телефона его можно подключить снова, при этом нет необходимости выполнять весь процесс установления связи.

Настр. системы

1. Нажмите на кнопку **MENU**.

2. Выберите пункт «Настройки SYNC», а затем нажмите кнопку **OK**.

Когда вы выбираете	Вы можете
Вкл. Bluetooth	Включите или отключите данную опцию для активации или деактивации системного интерфейса Bluetooth. Выберите эту опцию, а затем нажмите кнопку OK для изменения состояния опции.
Исход. парам.	Возврат к заводским настройкам по умолчанию. Эта функция не удаляет вашу индексированную информацию (телефонную книгу, историю звонков, текстовые сообщения и сопряженные устройства).

Когда вы выбираете	Вы можете
	Выберите этот параметр и подтвердите свой выбор по запросу на дисплее аудиоблока.
Полный сброс	Полностью удалить всю хранящуюся в SYNC информацию (телефонную книгу, журнал звонков, СМС и список связанных устройств) и вернуть систему к заводским настройкам по умолчанию. Выберите этот параметр и подтвердите свой выбор по запросу на дисплее аудиоблока. Система выведет сообщение о завершении этой операции и вернется к предыдущему меню.
Установить	Устанавливает загруженные приложения или обновления программного обеспечения. Выберите этот параметр и подтвердите свой выбор по запросу на дисплее аудиоблока. Для успешного завершения установки на запоминающем устройстве USB должны находиться подходящие приложение SYNC или обновление.
SYNC Инфо	Выводит на дисплей номер версии системы, а также ее серийный номер. Нажмите кнопку OK для выбора.
Голос. настр.	Подменю «Голос. настр.» содержит различные опции. См. Использование функции распознавания речи (стр. 302).
Просмотр USB	Просмотреть действительные пункты меню подключенного USB устройства. Нажмите OK , для передвижения по списку папок и файлов используйте кнопки со стрелками вверх и вниз. Чтобы зайти в папку или выйти из нее, используйте кнопки со стрелками «Влево» и «Вправо». В данном меню можно выбрать медиа-контент для его непосредственного воспроизведения.
Для экстренной	Позволяет включить или выключить вызов служб экстренной помощи. См. Приложения и службы SYNC™ (стр. 321).

ПРИЛОЖЕНИЯ И СЛУЖБЫ SYNCTM

1. Нажмите кнопку **MENU**, чтобы войти в системное меню.
2. Выполните прокрутку к **SYNC-Прилож.**, затем нажмите кнопку **OK**.

Появится список доступных приложений. Для каждого приложения могут потребоваться специальные настройки.

Функция « Экстренная помощь » системы SYNC

ПРЕДУПРЕЖДЕНИЯ



Для работы этой функции необходимо, чтобы сотовый телефон был оснащен Bluetooth и совместим с системой.



Всегда размещайте мобильный телефон в безопасном месте внутри автомобиля. Несоблюдение этого правила может вызвать серьезную травму или повреждение сотового телефона, что может помешать корректной работе данной функции.



Если функция не включена до аварии, система не осуществляет вызов служб экстренной помощи, что может увеличить время прибытия помощи, потенциально увеличивая риск получения серьезных травм или смертельного исхода. Не ждите, пока система осуществит вызов служб экстренной помощи. Если можете, сделайте это сами. Наберите номера служб экстренной помощи безотлагательно, чтобы избежать задержки ее прибытия. Если вы не услышите вызова помощи с системы «Экстренная помощь» в течение 5 секунд, система или телефон могут быть повреждены или не работать.

Примечание: Прежде чем выбирать эту функцию, ознакомьтесь с уведомлением о конфиденциальности в отношении экстренной помощи, приведенном в этом разделе. Оно содержит важную информацию.

Примечание: Включение или отключение этой функции приводит к применению данного параметра ко всем подсоединенным сотовым телефонам. Если эта функция выключена, а ранее подсоединенный телефон подключается после включения зажигания, то воспроизводится речевое сообщение, появляется сообщение или значок на дисплее, либо происходит то и другое.

Примечание: Каждый телефон работает отличным образом. Данная функция работает с большинством моделей сотовых телефонов, однако, некоторые из них могут с этой функцией работать некорректно.

Примечание: Обязательно ознакомьтесь с информацией о срабатывании надувной подушки безопасности. См. **Дополнительная система пассивной безопасности** (стр. 29).

Если при аварии разворачивается надувная подушка безопасности или активируется отключение топливного насоса, то система вступит в контакт с аварийными службами, набрав номер 112 (номер телефона беспроводного экстренного вызова, который действует в большинстве европейских стран) через подключенный и сопряженный сотовый телефон. Дополнительные сведения об этой системе и экстренной помощи см. на региональном веб-сайте Ford.

Включение и выключение функции « Экстренная помощь »

1. Нажмите кнопку **PHONE**, чтобы войти в меню сотового телефона.

2. Выберите опцию экстренной помощи, затем нажмите кнопку **OK**.
3. Выберите требуемую опцию и нажмите **OK**.

Опции дисплея

При включении этой функции на дисплее появляется подтверждающее сообщение.

При выключении этой функции на дисплее открывается диалоговое окно, которое позволяет задать речевое напоминание.

Выключенная функция с установленным голосовым напоминанием обеспечивает вывод напоминания на дисплей, а также голосового напоминания при подключении сотового телефона и запуске двигателя.

Выключенная функция с отключенным голосовым напоминанием обеспечивает только вывод напоминания на дисплей без голосового напоминания при подключении сотового телефона.

Чтобы убедиться, что экстренная помощь работает правильно

- Система должна быть подключена к питанию и корректно работать во время аварии, а также во время активации функции и ее использования.
- Эту функцию необходимо включить, пока не произошла авария.
- К системе должен быть подключен сотовый телефон.
- В некоторых странах может предъявляться требование иметь действительную и зарегистрированную SIM-карту с некоторой суммой на счете для выполнения и поддержания экстренного вызова.

- Подключенный сотовый телефон должен иметь возможность выполнять и поддерживать исходящие звонки во время аварии.
- Подключенный мобильный телефон с модулем Bluetooth должен иметь достаточное покрытие сетью, заряд батареи и уровень сигнала сети.
- Аккумуляторная батарея автомобиля должна быть заряжена.

Примечание: Эта функция действует только в тех европейских странах и регионах, в которых предусмотрено применение системы неотложной помощи SYNC для вызова местных служб экстренной помощи. Для получения дополнительной информации посетите региональный сайт Ford.

В случае аварии

Примечание: Не каждая авария приводит к разрыванию надувной подушки безопасности или отключению топливного насоса (те ситуации, которые могут включить вызов экстренной помощи). Однако при включении вызова экстренной помощи система пытается связаться со службами экстренной помощи. Если подключенный сотовый телефон становится поврежденным или теряет соединение с системой, последняя ищет и пытается соединиться с любым доступным сопряженным ранее сотовым телефоном. Система пытается набрать номер 112.

Перед совершением звонка.

- Если не отменить этот вызов и SYNC выполняет успешный вызов, для оператора службы экстренной помощи воспроизводится вступительное сообщение. После этого сообщения устанавливается режим громкой связи между людьми, находящимися в автомобиле, и оператором.
- Система предоставляет небольшой интервал времени (около 10 секунд) для отмены вызова. Если не отменить вызов, система пытается набрать номер 112.
- Система воспроизводит сообщение, которое дает вам знать, что производится попытка выполнить экстренный вызов. Вы можете отменить вызов, выбрав соответствующий значок на дисплее или нажав кнопку отбоя на вашем телефоне.

Во время выполнения вызова:

- Функция «Экстренная помощь», при возможности, использует систему навигации GPS автомобиля или информацию о сотовой сети для определения подходящего языка. Она оповещает оператора службы экстренной помощи о аварии и передает вступительное сообщение. Сообщение также может содержать координаты GPS автомобиля.
- Язык, который система использует для взаимодействия с людьми, находящимися в автомобиле, может отличаться от языка, используемого системой для передачи сообщения оператору службы экстренной помощи.

- После доставки вступительного сообщения открывается канал речевой связи, чтобы можно было говорить с оператором службы экстренной помощи в режиме громкой связи.
- После подключения линии необходимо сразу сообщить свое имя и фамилию, номер мобильного телефона и свое местонахождение.

Примечание: *Во время как система предоставляет информацию оператору службы экстренной помощи, ее воспроизводится сообщение, которое дает вам знать, что она отправляет важную информацию. Затем система сообщает, что открыт канал, по которому можно начать разговор в режиме громкой связи.*

Примечание: *Во время вызова экстренной помощи на дисплее появляется экран приоритета чрезвычайной ситуации, который показывает координаты GPS автомобиля, если они имеются.*

Примечание: *Возможно, информация о координатах GPS в момент аварии будет недоступна. В этом случае система экстренной помощи будет пытаться выполнить экстренный вызов.*

Примечание: *Возможно, аварийные службы не смогут получить координаты GPS. В этом случае можно будет поговорить с оператором аварийной службы в режиме громкой связи.*

Примечание: *Оператор аварийной службы также может запросить информацию из сотовой сети, а именно, номер сотового телефона, его местоположение и имя оператора связи, не связанного с системой экстренной помощи SYNC.*

Функция «Экстренная помощь» может не функционировать при следующих обстоятельствах.

- Сотовый телефон или оборудование системы экстренной помощи могут быть повреждены при аварии.
- Разрядка аккумуляторной батареи автомобиля или отсутствие электропитания системы.
- При аварии сотовый телефон выпадает из автомобиля.
- SIM-карта, установленная в сотовый телефон, недействительная или незарегистрированная, или на ее счету нет достаточного количества средств.
- Вы находитесь в европейской стране или в регионе, где система экстренной помощи SYNC не может выполнить вызов. Для получения дополнительной информации посетите региональный сайт Ford.

Важная информация о функции неотложной помощи

В настоящее время вызов служб экстренной помощи при помощи функции «Экстренная помощь» невозможен на автомобилях, продаваемых на следующих рынках: Албания, Белоруссия, Босния и Герцеговина, Македония, Нидерланды, Украина, Молдова и Россия.

Для получения новой информации посетите региональный сайт Ford.

Замечание о конфиденциальности функции «Экстренная помощь»

Если функция экстренной помощи включена, для экстренных служб могут быть раскрыты сведения о том, что ваш автомобиль попал в аварию, которая вызвала развертывание надувной подушки безопасности или отключение

топливного насоса. Данная функция предоставляет оператору службы экстренной помощи информацию о местонахождении автомобиля и другую информацию об автомобиле или аварии для предоставления оптимальной помощи.

Если раскрывать эти сведения нежелательно, не включайте данную функцию.

ИСПОЛЬЗОВАНИЕ SYNC™ НА МЕДИАПЛЕЕРЕ ВАШЕГО АВТОМОБИЛЯ

Вы можете воспроизводить музыку на вашем цифровом медиа-плеере через систему динамиков автомобиля с помощью меню медиа-контента системы или голосовых команд. Можно также сортировать и воспроизводить музыку с учетом конкретных категорий, таких как исполнители или альбомы.

SYNC поддерживает размещение почти любого медиапроигрывателя, включая iPod, Zune, функции воспроизведения проигрывателей устройств, а также большинство дисков USB. SYNC также поддерживает такие аудио форматы как MP3, WMA, WAV и ACC.

Подключение вашего медиаплеера к USB-порту

Примечание: Если применяемый медиапроигрыватель имеет выключатель питания, проверьте, чтобы устройство было включено.

Подключение с помощью голосовых команд

Подключите устройство к бортовому USB-порту автомобиля. Нажмите кнопку Voice.

USB	Произнесите эту команду по запросу системы.
-----	---

Теперь вы можете воспроизводить музыку, говоря любые необходимые голосовые команды. См. перечень голосовых команд для управления медиа-плеером.

Подключение с помощью System Menu

Подключите устройство к бортовому USB-порту автомобиля. Нажмите и удерживайте кнопку **AUX**, пока на дисплее не появится сообщение об инициализации.

В зависимости от количества медиа-файлов, находящихся на подключенном устройстве, на дисплее может появиться сообщение с их перечнем. По завершении индексации на экран будет выведено меню воспроизведения.

Просмотр USB	Выберите эту команду.
--------------	-----------------------

Теперь можно осуществить прокрутку по списку:	
Воспроизв. всё	
Плейлисты	

Нажмите кнопку голосового управления и по запросу произнесите:	
USB	
Затем любую из следующих фраз:	
Пауза	
Воспроизвести	

Песни
Артисты
Альбомы
Жанры
Просмотр USB
Сбросить USB
Выход

Что сейчас играет?

В любое время при воспроизведении файла вы можете нажать кнопку Voice и спросить систему «Что воспроизводится?». Система читает теги метаданных (если они заполнены) на текущей дорожке.

Голосовые команды медиа-плеера



Play album <имя>	Аргумент <имя> представляет собой динамическое перечисление, то есть может быть именем любого объекта: группы, артиста или песни. Голосовые команды недоступны до окончания индексации.
Воспроизвести все	
Искать артиста <имя>	Аргумент <имя> представляет собой динамическое перечисление, то есть может быть именем любого объекта: группы, артиста или песни. Голосовые команды недоступны до окончания индексации.
Искать жанр <имя>	Аргумент <имя> представляет собой динамическое перечисление, то есть может быть именем любого объекта: группы, артиста или песни. Голосовые команды недоступны до окончания индексации.
Воспроизвести следующую папку	Голосовые команды, доступные только в режиме папки.
Следующая песня	
Воспроизвести плейлист <имя>	Аргумент <имя> представляет собой динамическое перечисление, то есть может быть именем любого объекта: группы, артиста или песни. Голосовые команды недоступны до окончания индексации.
Воспроизвести предыдущую папку	Голосовые команды, доступные только в режиме папки.
Предыдущая песня	
Играть песню <имя>	Аргумент <имя> представляет собой динамическое перечисление, то есть может быть именем любого объекта: группы, артиста или песни.
Play track <имя>	Аргумент <имя> представляет собой динамическое перечисление, то есть может быть именем любого объекта: группы, артиста или песни. Голосовые команды недоступны до окончания индексации.
Выключить повтор	
[Включить] Повтор	
Искать альбом <имя>	Аргумент <имя> представляет собой динамическое перечисление, то есть может быть именем любого объекта: группы, артиста или песни. Голосовые команды недоступны до окончания индексации.

Искать артиста <имя>	Аргумент <имя> представляет собой динамическое перечисление, то есть может быть именем любого объекта: группы, артиста или песни. Голосовые команды недоступны до окончания индексации.
Искать жанр <имя>	Аргумент <имя> представляет собой динамическое перечисление, то есть может быть именем любого объекта: группы, артиста или песни.
Искать песню <имя>	Аргумент <имя> представляет собой динамическое перечисление, то есть может быть именем любого объекта: группы, артиста или песни.
Искать песню <имя>	Аргумент <имя> представляет собой динамическое перечисление, то есть может быть именем любого объекта: группы, артиста или песни. Голосовые команды недоступны до окончания индексации.
Выключить случайное воспроизведение	
Включить] Случайное воспроизведение	
Похож. музыка	
Что сейчас играет?	

Справочник по голосовым командам

Искать жанр	Система осуществляет поиск всех данных проиндексированной музыки и, если данные доступны, начинает воспроизводить выбранный тип музыки. Предусмотрена возможность воспроизводить только те жанры музыки, которые присутствуют в тегах метаданных жанров, имеющихся в медиапроигрывателе.
Play genre	
Похож. музыка	Система создает список воспроизведения и затем воспроизводит музыку, схожую с воспроизводимой в настоящее время с устройства, подключенного к USB-порту с помощью проиндексированных тегов метаданных.
Искать артиста	Система осуществляет поиск определенного артиста, дорожки или альбома среди музыка, проиндексированной с устройства, подключенного к USB-порту.
Искать песню	
Искать альбом	

Play artist	
Play track	
Play album	

Система также может воспроизводить музыку с вашего мобильного телефона через подключение Bluetooth.

Чтобы включить функцию Bluetooth аудио, используйте кнопку AUX или Source . Можно также нажать кнопку голосового управления и, дождав-шись запроса, произнести:
Bluetooth аудио
Затем любую из следующих фраз:
[Bluetooth] Соединения
Пауза
Воспроизвести
Следующая песня
Предыдущая песня

Функции меню Media

Меню мультимедиа позволяет выбрать способ воспроизведения музыки (например, по исполнителям, жанрам, со случайным воспроизведением или повтором), найти аналогичную музыку или сбросить индекс применяемых устройств USB.

Нажмите кнопку **AUX**, чтобы выбрать воспроизведение через USB.

Выберите:
Options

Эта команда открывает меню для работы с медиафайлами. Выполните прокрутку для выбора из следующих пунктов

Выбрав следующее	Доступные действия
Случайн. воспр.	Выберите воспроизведение музыки в случайном порядке или с повтором. После того, как выбор сделан, он остается включенным до его отключения.
Повтор песни	
Похож. музыка	Обеспечивает воспроизведение музыки похожей на содержащуюся в текущем плейлисте через порт USB. Система использует метаданные каждой песни, чтобы составить список воспроизведения. Затем система создает новый список аналогичных дорожек и начин-ает воспроизведение. Для этой функции необходимо, чтобы теги метаданных были доступны. При наличии нескольких устройств воспроизведения и незапол-ненных тегах метаданных названия песен не будут доступны в системе распознавания речи, меню

Выбрав следующее	Доступные действия
	воспроизведения или этой команды. Впрочем, если вы сохраните эти песни на вашем устройстве воспроизведения в режиме storage device, они будут доступны в системе распознавания речи, меню воспроизведения или данной команде. Система записывает значение unknown во все незаполненные теги метаданных.
Сброс SYNC USB	Сброс индекса USB устройств. После завершения индексации из USB библиотеки можно будет выбрать аудиофайлы для воспроизведения.

Доступ к USB библиотеке

Это меню позволяет выбирать и воспроизводить медиафайлы по исполнителям, альбомам, жанрам, плейлистам и дорожкам или даже просматривать, что находится на устройстве USB.

1. Подсоедините устройство к USB-порту автомобиля и включите его.

2. Нажмите кнопку **AUX**, чтобы выбрать воспроизведение через USB.

Выберите:

Просмотр USB

Если доступных медиа-файлов нет, на дисплее отображается, что их нет. При наличии медиафайлов предоставляются следующие варианты прокрутки по ним и выбора:

Выбрав следующее	Доступные действия
Воспроизв. всё	Воспроизвести все проиндексированные медиа-файлы с устройства в последовательности их нумерации.* Нажмите OK для выбора. Наименование первой дорожки появится на дисплее.
Плейлисты	Откройте ваши плей-листы (в форматах ASX, M3U, WPL или MTP).* 1. Нажмите OK для выбора. 2. Выполните прокрутку, чтобы выбрать желаемый плейлист, затем нажмите кнопку OK .
Песни	Найдите и воспроизведите конкретную индексированную дорожку.* 1. Нажмите OK для выбора. 2. Выполните прокрутку, чтобы выбрать желаемую дорожку, затем нажмите кнопку OK .

Выбрав следующее	Доступные действия
Артисты	<p>Отсортировать все проиндексированные медиа-файлы по артистам. После выбора система отображает списки и затем воспроизводит всех артистов и дорожки в алфавитном порядке. *</p> <ol style="list-style-type: none"> 1. Нажмите OK для выбора. 2. Выполните прокрутку, чтобы выбрать желаемого исполнителя, затем нажмите кнопку OK.
Альбомы	<p>Отсортировать все проиндексированные медиа-файлы по альбомам. *</p> <ol style="list-style-type: none"> 1. Нажмите OK для выбора. 2. Выполните прокрутку, чтобы выбрать желаемый альбом, затем нажмите кнопку OK.
Жанры	<p>Отсортируйте проиндексированную музыку по жанрам (категориям). *</p> <ol style="list-style-type: none"> 1. Нажмите OK для выбора. 2. Выполните прокрутку, чтобы выбрать желаемый жанр, затем нажмите кнопку OK.
Просмотр USB	<p>Посмотреть все поддерживаемые цифровые медиа-файлы на медиа-устройстве, подключенном к USB-порту. Предусмотрена возможность просматривать только медиафайлы, совместимые с SYNC; другие хранящиеся файлы остаются невидимыми.</p> <ol style="list-style-type: none"> 1. Нажмите OK для выбора. 2. Выполните прокрутку для просмотра индексированных медиафайлов на флеш-диске, затем нажмите кнопку OK.
Сбросить USB	<p>Сброс индекса USB устройств. После завершения индексации из USB библиотеки можно будет выбрать аудиофайлы для воспроизведения.</p>

* Можно использовать эту кнопку в нижней части дисплея аудиосистемы для быстрого перехода к определенной категории, обозначенной буквой алфавита. Для быстрого передвижения по списку можно также воспользоваться алфавитными кнопками цифровой клавиатуры.

Bluetooth устройства и системные настройки

Для доступа к этим меню воспользуйтесь дисплеем. См. **Использование SYNC™ на вашем телефоне** (стр. 306).

SYNC™, ПОИСК И УСТРАНЕНИЕ НЕИСПРАВНОСТЕЙ

Система SYNC проста в использовании. Однако при возникновении вопросов, см. приведенные ниже таблицы.

Чтобы проверить совместимость вашего мобильного телефона, посетите региональный сайт компании Ford.

Нарушения в работе сотового телефона		
Выпуск	Возможные причины	Возможное решение
Сильный фоновый шум по время разговора по телефону.	Настройки управления звуков на вашем телефоне могут влиять на работу SYNC.	Для получения сведений об аудионастройках см. руководство по своему устройству.
Во время звонка я слышу абонента, но он не слышит меня.	Возможная неисправность телефона.	Попробуйте выключить сотовый телефон, выполнить его сброс или вынуть аккумуляторную батарею, затем повторите попытку.
		Убедитесь, что микрофон системы SYNC не выключен.
SYNC не может загрузить мою телефонную книгу.	Данная функция зависит от модели телефона.	Проверьте совместимость вашего телефона.
	Возможная неисправность телефона.	Попробуйте выключить сотовый телефон, выполнить его сброс или вынуть аккумуляторную батарею, затем повторите попытку.
		Попробуйте передать записи из телефонной книги мобильного телефона в систему SYNC с помощью функции «Доб. контакты».
Необходимо включить функцию поддержки сотового телефона и автоматической загрузки телефонной книги в SYNC.		

Нарушения в работе сотового телефона		
Выпуск	Возможные причины	Возможное решение
Система произносит «Phonebook downloaded», но моя телефонная книга SYNC пуста или в ней отсутствуют контакты.	Ограничение возможностей вашего телефона.	Попробуйте передать записи из телефонной книги мобильного телефона в систему SYNC с помощью функции «Доб. контакты».
		Если отсутствующие контакты хранятся на SIM-карте, попробуйте перенести их в память мобильного телефона.
		Удалите все изображения или особенные мелодии, связанные с отсутствующими записями.
		Необходимо включить функцию поддержки сотового телефона и автоматической загрузки телефонной книги в SYNC.
Наличие проблем с подключением мобильного телефона к SYNC.	Данная функция зависит от модели телефона.	Проверьте совместимость вашего телефона.
	Возможная неисправность телефона.	Попытайтесь выключить сотовый телефон, выполнить его сброс или вынуть аккумуляторную батарею, затем повторите попытку.
		Попробуйте удалить устройство из SYNC, удалить SYNC из устройства и повторите попытку.
		Проверьте настройки безопасности и настройки быстрого автоматического принятия устройства, связанные с Bluetooth-соединением между SYNC и мобильным телефоном.
		Обновите встроенное программное обеспечение (прошивку) мобильного телефона.
Выключите функцию автоматической загрузки.		

Нарушения в работе сотового телефона		
Выпуск	Возможные причины	Возможное решение
Невозможность работы с текстовыми сообщениями в SYNC.	Данная функция зависит от модели телефона.	Проверьте совместимость вашего телефона.
	Возможная неисправность телефона.	Попытайтесь выключить сотовый телефон, выполнить его сброс или вынуть аккумуляторную батарею, затем повторите попытку.
Невозможно прослушать текстовые сообщения, содержащие звуковую информацию, в мобильном телефоне.	Данная функция зависит от модели телефона.	<p>Ваш телефон должен поддерживать загрузку текстовых сообщений с помощью Bluetooth, чтобы получать входящие сообщения.</p> <p>Откройте меню передачи СМС SYNC, чтобы определить, поддерживает ли сотовый телефон эту функцию. Нажмите кнопку PHONE, затем выполните прокрутку, чтобы выбрать «СМС» и нажмите OK.</p>
	Мобильный телефон ограничен в возможностях.	Все модели сотовых телефонов имеют свои отличия, поэтому см. руководство по своему устройству, чтобы подключить конкретный сотовый телефон. В действительности, различия в процедуре подсоединения мобильных телефонов существуют из-за разных производителей, моделей, операторов сотовой сети и версий программного обеспечения.

Нарушения в работе USB и мультимедиа		
Выпуск	Возможные причины	Возможное решение
Проблемы с подключением моего устройства.	Возможная неисправность устройства.	Попробуйте выключить устройство, выполнить его переустановку или снять аккумуляторную батарею, затем повторите попытку.
		Убедитесь, что вы используете кабель производителя.
		Проследите за тем, чтобы кабель USB был правильно вставлен в устройство и в USB-порт автомобиля.
		Убедитесь, что устройство не имеет программы автоматической установки или активных настроек безопасности.
SYNC не распознает устройство при включении зажигания.	Это ограничение функционирования устройства.	Убедитесь, что вы не подвергали ваше устройство в автомобиле воздействию слишком высоких или слишком низких температур.
Bluetooth-аудио не осуществляет потоковую передачу.	Данная функция зависит от модели телефона.	Обязательно подключите устройство к SYNC и нажмите на устройстве кнопку воспроизведения.
	Устройство не подключено.	
SYNC не распознает музыку, находящуюся в устройстве.	Ваши музыкальные файлы не содержат правильных данных об артисте, альбоме или жанре.	Убедитесь, что данные всех песен доступны.
	Файлы могут быть повреждены.	Попробуйте заменить поврежденный файл новой версией.
	Для песни может быть установлена защита авторских прав, которая не допускает ее воспроизведение.	При работе с некоторыми устройствами требуется изменить настройки USB с поддержки накопителей большой емкости на поддержку режима «перезапись со сменой носителя».

Нарушения в работе USB и мультимедиа		
Выпуск	Возможные причины	Возможное решение
Когда я подключаю свой iPhone или iPod Touch одновременно через USB и Bluetooth Audio, иногда я не слышу ни звука.	Это ограничение функционирования устройства.	При воспроизведении аудиофайла коснитесь иконки воспроизведения с аудиоприбора, находящейся в самом низу экрана iPhone или iPod Touch.
		Для прослушивания аудиофайлов с iPhone или iPod Touch через Bluetooth audio выберите SYNC.
		Для прослушивания аудиофайлов с iPhone или iPod Touch через порт USB выберите опцию «док-разъём».

Нарушения в работе голосовых команд		
Выпуск	Возможные причины	Возможное решение
SYNC не понимает голосовых команд.	Использование неверных голосовых команд.	Просмотрите еще раз соответствующие разделы, в которых описываются голосовые команды телефона и голосовые команды медиа-устройства.
		Во время сеанса активного речевого взаимодействия используйте список голосовых команд на дисплее аудиосистемы.
	Голосовая команда подается слишком быстро или в неправильный момент.	Обратите внимание, что микрофон системы SYNC находится или в зеркале заднего вида или во внутренней обшивке потолка непосредственно над ветровым стеклом.
SYNC не понимает наименование песни или имя артиста.	Использование неверных голосовых команд.	Просмотрите еще раз соответствующий раздел, в котором описываются голосовые команды медиа-устройства.
	Возможно, имя произносится не точно так, как оно сохранено в системе.	Произнесите название песни или имя исполнителя точно так же, как они сохранены в системе. Если произнести «Play Artist Prince», система не воспроизведет музыку из альбома «Prince and the Revolution» или «Prince and the New Power Generation».

Нарушения в работе голосовых команд		
Выпуск	Возможные причины	Возможное решение
		Убедитесь, что вы произносите наименование полностью, например, California remix featuring Jennifer Nettles.
		Если в названиях песен присутствуют прописные буквы, необходимо их произносить. LOLA необходимо произносить как L-O-L-A.
	Система читает наименование (имя) не так, как оно произносится.	Не используйте специальные символы в названиях, поскольку система их не распознает.
SYNC не понимает или осуществляет звонок неправильному абоненту, когда я хочу выполнить вызов.	Использование неверных голосовых команд.	Просмотрите еще раз соответствующий раздел, в котором описываются голосовые команды мобильного телефона.
		В случае непонимания системой голосовой команды можно воспользоваться телефоном и списком доступных медиа-файлов для получения списка возможных вариантов. См. Использование функции распознавания речи (стр. 302).
	Возможно, имя произносится не точно так, как оно сохранено в системе.	Обязательно произносите имена точно так же, как они сохранены в системе. Например, если имя контактного лица — Joe Wilson, произнесите «Call Joe Wilson».
		Система работает лучше, если вы укажете полные имена, например, Joe Wilson вместо Joe.
Имена абонентов в вашей телефонной книге, возможно, слишком коротки и схожи или содержат специальные символы.	Не используйте специальные символы, такие как 123 или ICE, поскольку система не распознает их.	

Нарушения в работе голосовых команд		
Выпуск	Возможные причины	Возможное решение
	Данные о контактных лицах в телефонной книге могут быть заданы с применением прописных букв.	Если в именах контактов заданы прописные буквы, их необходимо произносить. JAKE необходимо произносить как Call J-A-K-E.
Система голосового управления SYNC не может правильно распознать иностранные имена из списка контактов мобильного телефона.	Можно произносить иностранные имена, используя язык, выбранный в настоящее время для SYNC.	Система SYNC использует фонетические правила выбранного языка для распознавания имен контактов, сохраненных в памяти мобильного телефона. Полезное указание: можно выбрать контактное лицо вручную. Нажмите PHONE . Выберите опцию для телефонной книги, затем имя контактного лица. Чтобы прослушать его, нажмите экранную кнопку. Система SYNC прочитает имя контакта, тем самым подсказывая, какого произношения следует придерживаться.
Система голосового управления SYNC не может правильно распознать иностранные названия дорожек, исполнителей, альбомов, жанров, плейлистов с медиа-плеера или флэш-накопителя USB.	Можно произносить иностранные имена, используя язык, выбранный в настоящее время для SYNC.	Система SYNC использует фонетические правила выбранного языка для распознавания имен контактов, сохраненных в памяти медиа-плеера или во флэш-накопителе USB. Система может делать исключения для имен очень популярных исполнителей (например, U2), так что для них вы всегда можете использовать английский язык.

Нарушения в работе голосовых команд		
Выпуск	Возможные причины	Возможное решение
<p>Система вырабатывает речевые запросы и произношение некоторых слов, которое не всегда точно соответствует моему языку.</p>	<p>Система SYNC использует технологию голосовых сообщений «текст–речь».</p>	<p>SYNC использует синтезированный голос, а не предварительно записанный человеческий голос.</p> <p>Система SYNC обеспечивает возможность новых функций голосового управления на многих языках. Вызов по имени контакта напрямую из телефонной книги без предварительной записи (например, «позвонить Джону Смиту») или выбор дорожки, артиста, альбома, жанра или плейлиста для воспроизведения напрямую с медиаплеера (например, «воспроизвести артиста Мадонну»).</p>
<p>Я перед этим применял систему голосового управления Bluetooth, которая обеспечивала для меня управление радиоприбором, компакт-диск и системами управления микроклиматом. Почему SYNC не предоставляет возможность управления данными системами?</p>	<p>SYNC разрабатывалась для управления мобильными устройствами и контентом, сохраненным в их памяти.</p>	<p>SYNC обеспечивает существенное расширение возможностей по сравнению с предшествующей системой, в частности, позволяет набирать номер по имени контактного лица непосредственно из телефонной книги, без предварительной регистрации (например, “call John Smith”) или выбирать дорожку, исполнителя, альбом, жанр или плейлист непосредственно из медиапроигрывателя (например, «play artist Madonna»).</p>

Общие указания		
Выпуск	Возможные причины	Возможное решение
<p>Язык, выбранный для щитка приборов, информационного и развлекательного дисплея не соответствует языку SYNC (телефон, USB, Bluetooth Audio, речевое управление и речевые запросы).</p>	<p>SYNC не поддерживает выбранный в настоящее время язык для щитка приборов, информационного и развлекательного дисплея.</p>	<p>Система SYNC поддерживает только четыре языка в одном пакете, включающего вывод текста на дисплей, голосовое управление и голосовые подсказки. Страна, в которой куплен автомобиль, требует применения четырех языков с учетом их наибольшего распространения. Если выбранный язык недоступен, SYNC оставляет текущий активный язык.</p>
		<p>Система SYNC обеспечивает возможность новых функций голосового управления на многих языках. Вызов по имени контакта напрямую из телефонной книги без предварительной записи (например, «позвонить Джону Смиту») или выбор дорожки, артиста, альбома, жанра или плейлиста для воспроизведения напрямую с медиаплеера (например, «воспроизвести артиста Мадонну»).</p>

Навигационная система (при наличии)

Нажмите на кнопку на окантовочной рамке блока для доступа к системным функциям. Это приведет к включению требуемой функции.

Инструкции по использованию аудиоблока и доступных функций навигации см. в описании соответствующей процедуры аудиоблока. См. **Аудиосистема** (стр. 257).

Загрузка картографических данных

ПРЕДУПРЕЖДЕНИЯ

 Указанная максимальная скорость может быть не применима к вашему автомобилю. Управление автомобилем, контроль за работой всех его систем и соблюдение скоростных ограничений всегда остается вашей обязанностью. Невыполнение этого требования может привести к потере контроля над автомобилем.

 Стекло на лицевой стороне жидкокристаллического дисплея может разбиться от удара твердым предметом. Если стекло разбилось, не дотрагивайтесь до жидкого кристаллического вещества. Если это вещество попало на кожу, немедленно промойте пораженный участок водой с мылом.

Примечание: В процессе обновления программного обеспечения запрещается включать зажигание или запускать двигатель.

Примечание: Не применяйте растворители или аэрозоли для чистки блока. Пользуйтесь исключительно влажной тряпкой.

Примечание: Чтобы навигационная система работала, карта памяти SD навигационной системы должна находиться в гнезде для карт памяти SD. Если вам требуется запасная карта памяти SD, обратитесь к авторизованному дилеру.

Примечание: Гнездо карты памяти SD снабжено пружинным механизмом. Чтобы извлечь карту памяти SD, нажмите на нее и отпустите. Запрещается извлекать карту памяти без предварительного нажатия на нее. Это может повредить карту.



E129900

1. Установите карту SD в соответствующее гнездо.
2. Нажмите кнопку **NAV**. Успешная загрузка картографических данных подтверждается предупреждением о дорожной безопасности.
3. После этого система готова к использованию.

Обновления для карт и системы см. на сайте официального дилера.

Примечание: Разрешается использовать только данные по лицензии компании Ford.

Безопасность дорожного движения

ПРЕДУПРЕЖДЕНИЕ



Вождение с отвлеченным вниманием может привести к потере контроля над автомобилем, аварии и телесным повреждениям. Мы настоятельно рекомендуем соблюдать крайнюю осторожность при использовании любых устройств, которые могут отвлечь ваше внимание от дороги. Ваша первоочередная ответственность — безопасная эксплуатация вашего автомобиля. Мы рекомендуем воздержаться от использования любых портативных устройств во время вождения и призываем по возможности использовать системы с голосовым управлением. Обязательно ознакомьтесь с применимым местным законодательством, регулирующим использование электронных устройств во время вождения.

Примечание: Вы несете полную ответственность за безопасную эксплуатацию своего автомобиля и поэтому должны самостоятельно оценивать степень безопасности предлагаемого маршрута. Функции навигации предоставляют только в качестве помощи. Необходимо принимать решения с учетом местных условий и необходимости соблюдения действующих правил дорожного движения. Не следуйте по рекомендованному маршруту, если результатом этого может стать небезопасный или запрещенный маневр, попадание в небезопасную ситуацию или в место, которое вы считаете небезопасным. Карты, используемые системой, могут быть неточными из-за ошибок, изменений дорог, дорожных условий и условий движения.

Информация по обеспечению безопасности дорожного движения

Если необходимо внимательно ознакомиться с маршрутными инструкциями, выберите безопасное место вне дороги и припаркуйте автомобиль.

Настройка маршрута

Нажмите кнопку NAV и выберите:	
Ввод цели	Начиная сверху, выберите страну, затем почтовый индекс или город, название улицы, номер дома или перекресток. Введите подробные сведения о цели с помощью кнопок со стрелками.
Start guidance	После ввода всей необходимой информации выберите этот пункт.

Примечание: После первого ввода выбранная страна будет выбрана по умолчанию, пока вы не измените ее вручную.

Навигационная система (при наличии)

Выполняется расчет маршрута и открывается главный экран навигации. При появлении соответствующего запроса укажите первый требуемый маршрут. Чтобы добраться до точки назначения, следуйте подсказкам на экране и голосовым подсказкам.

Примечание: При необходимости с использованием кнопок "вверх" и "вниз" можно выбрать другие экраны с символами.

Примечание: Если вам нужно проехать просто в центр города, достаточно ввести название города и запустить маршрут.

Примечание: Если нужно проехать в определенный квартал города, достаточно ввести название квартала и запустить маршрут.

Структура меню

Вы можете получить доступ к меню с помощью органов управления информационно-развлекательным дисплеем. См. **Информационные дисплеи** (стр. 78).

Описание некоторых пунктов меню см. в соответствующей таблице.

Примечание: Некоторые пункты меню могут немного отличаться от стандартных либо отсутствовать (если являются дополнительными).

Структура навигационного меню

Маршрут	Актив. навиг.
	Список маршр.
	Объезд
	Разблокировать участок
Ввод цели	Страна
	Город
	Улица
	Район
	Start guidance
Движения	ТА
	ТМС на маршр.
	Все ТМС
	Объезд
	Список маршр.
	Разблокировать участок
Домаш. адрес	Start guidance

Навигационная система (при наличии)

	Измен. адрес	
Последние цели		
Любим. цели	Любимые цели (а-я)	
Объекты POI	POI в округе	
	Вблизи цели	
	По трассе	
	POI у адреса	
	Искать назван.	
План. маршрута	Новый маршрут	
	Сохран. маршруты	
Сохран. коорд.		
Настр. маршрута	Маршрут	Эко
		Быстрый
		Короткий
		Всегда спраш.
	Водитель:	Не спеша
		Нормально
		Быстрый
	Эко-настройка	Прицеп:
		Багаж на крыше
	Динамически	
	Автомагистраль	
	Туннель	
	Паром/поезд	
	Платн. дорога	
	Сезон. дорога	
Виньета		
Спец. функции	Информ. GPS	

Навигационная система (при наличии)

	Систем. инфор.
	Ввести коорд.
	Демо-режим

Настр. маршрута

Нажмите кнопку **NAV** и прокрутите экран до настроек маршрута. Затем можно выбрать любые из следующих настроек маршрута.

Функционирование		Описание
Путь:	Всегда спраш.	Выбор данной функции гарантирует возможность выбора настроек маршрута перед каждой поездкой.
Эко		Выбирает самый экономичный по расходу топлива маршрут. Расход топлива зависит от стиля вождения.
Быстрый		Выбирает самый быстрый маршрут.
Короткий		Выбирает самый короткий из возможных маршрутов.
Водитель:	Не спеша	С этой настройкой вычисляется время прибытия к пункту назначения при умеренной скорости движения.
	Нормально	С этой настройкой вычисляется время прибытия к пункту назначения при обычной скорости движения.
	Быстрый	С этой настройкой вычисляется время прибытия к пункту назначения при высокой скорости движения.
Эко-настройка	Прицеп:	Используйте данную функцию для изменения настроек экономичности поездки: есть прицеп или нет; если есть, то какого размера.
	Багаж на крыше	Используйте данную функцию для изменения настроек экономичности поездки при использовании багажного контейнера на крыше.

Навигационная система (при наличии)

Функционирование		Описание
	Динамически	При включении данной опции маршрут будет автоматически обновляться с учетом приема информации об авариях и заторах в режиме реального времени, если блок обеспечивает уверенный прием сигналов канала дорожных сообщений. Данная функция позволит избежать задержек и опозданий во время поездок.
	Автомагистраль	Если эта настройка не установлена, система исключит из маршрута скоростные автомагистрали и автоматически обновит расстояние и время движения по маршруту.
	Туннель	Если эта настройка не установлена, система исключит из маршрута туннели и автоматически обновит расстояние и время движения по маршруту.
	Паром/поезд	Если эта настройка не установлена, система исключит из маршрута паромы и поезда для перевозки автомобилей и автоматически обновит расстояние и время движения по маршруту.
	Платн. дорога	Если эта настройка не установлена, система исключит из маршрута платные дороги и автоматически обновит расстояние и время движения по маршруту.
	Сезон. дорога	Если эта настройка не установлена, система исключит из маршрута сезонные дороги (например, горные переезды) и автоматически обновит расстояние и время движения по маршруту.
	Виньета	Если эта настройка не установлена, система исключит из маршрута платные дороги и автоматически обновит расстояние и время движения по маршруту.

Навигационная система (при наличии)

Информация

Нажмите кнопку «Информация», чтобы просмотреть сведения о вашем текущем местоположении или поездке. Нажатие этой кнопки при включенной навигации по маршруту приведет к повторению последней навигационной

инструкции.

Настройка параметров навигационной системы

Выберите настройки, которые система будет учитывать при планировании вашего маршрута.

Нажмите кнопку NAV и выберите одну из следующих опций.

Когда вы выбираете	Доступные действия
Ввод цели	Ввести данные о пункте назначения (например, указать названия городов и улиц или выбрать место на карте).
Движения	Выберите способ обработки проблемных дорожных ситуаций системой во время движения по маршруту (например, заблокировать участок маршрута).
Домаш. адрес	Просмотр места на карте, которое в данный момент занесено как место проживания. В качестве домашнего адреса можно сохранить только одну запись.
Последние цели	Доступ к истории пунктов назначения, введенных в систему ранее. Выберите требуемый пункт назначения из перечня.
Любим. цели	Просмотрите список сохраненных избранных целей.
Объекты POI	Выполните поиск и выберите ближайшие объекты POI по пути к вашему пункту назначения. Поиск может быть выполнен по имени или категории.
План. маршрута	Укажите несколько других пунктов назначения, выберите, в какой последовательности нужно их посетить, настройте и сохраните новую поездку. Можно также изменить существующую поездку или вызвать прежнюю поездку. Система автоматически рассчитает и покажет на экране ваш маршрут.
Сохран. коорд.	Сохранение текущего местоположения с присвоением ему названия. Эта поездка автоматически сохраняется в избранных целях.
Настр. маршрута	Выберите параметры маршрута из имеющегося списка.
Спец. функции	Вывод на экран информации о GPS, системе или работоспособности системы.

Навигационная система (при наличии)

Когда вы выбираете	Доступные действия
	Выберите демонстрационный режим, при котором система моделирует поездку, когда автомобиль неподвижен. Вы можете вручную выбрать начальную позицию автомобиля.

Нажмите кнопку MENU, выберите опцию навигации и одну из следующих опций.

Выбрав следующее	Доступные действия
Настр. маршрута	Настройте параметры маршрута.
Настр. карты	Настройте отображение карты для вашей поездки (например, стрелки на карте, отображение времени прибытия и содержимого карты).
Функц. ассист.	Настройка режима отображения информации по вашему маршруту на дисплее (например, отображение информации по дорожным знакам, количеству рядов движения и ограничениям скорости). Включение или выключение функции аварийной сигнализации.
Личн. данные	Удаление личных данных (например домашнего адреса).
Сброс настроек	Сброс настроек навигационной системы.

Сохранение домашнего адреса

1. Нажмите кнопку **NAV**.
2. Выберите настройку «Домашний адрес».
3. С помощью кнопок со стрелками введите нужные сведения.
4. Нажмите кнопку подтверждения функции.

Примечание: Если вы переходите к изменению домашнего адреса, на дисплее автоматически отображается последняя цель.

Добавление любимой цели

1. Нажмите кнопку **NAV**.

2. Перейдите к пункту «Ввод цели».
3. С помощью кнопок со стрелками введите нужные сведения.
4. Нажмите кнопку сохранения функции.

Примечание: Если вы выберете «Сохран. коорд.», система также сохранит пункт назначения в «Избранных целях».

Выбор любимой цели

1. Нажмите кнопку **NAV**.
2. Выберите пункт «Избранные цели».

3. С помощью кнопок со стрелками вверх и вниз прокрутите до названия нужного пункта назначения.
4. Чтобы вернуться к началу, нажмите кнопку **OK**.

Регулировка уровня громкости голосовых инструкций

Вы можете отрегулировать уровень громкости голосовых инструкций во время активной голосовой инструкции при помощи регулятора громкости.

Примечание: Нажатие кнопки «Информация» при включенной функции навигации по маршруту приведет к повторению последней навигационной инструкции.

Баланс нав.-ауд.

Эта функция позволяет настроить распределение уровней громкости между аудиоблоком и голосовыми инструкциями.

Похожие названия для цели

Эта функция позволяет найти несколько пунктов назначения с написанием, похожим на то, которое вы указали. Это полезно в тех случаях, когда вы не уверены в написании названия пункта назначения.

Допус.	Перед вводом подробных сведений о цели нажмите кнопку NAV и прокрутите экран до настроек ввода цели.
--------	---

Затем начните ввод имени цели. Нажмите на кнопку **OK**. Система выполнит поиск пунктов назначения с похожим написанием. С помощью кнопок со стрелками выберите из списка пункт назначения и нажмите кнопку **OK** для подтверждения.

Режим отображения маршрута

Настр. карты

Чтобы перейти в режим карты, нажмите кнопку **MAP**. Этот режим указывает текущее местоположение вашего автомобиля в центре карты в виде стрелки в круге. Стрелка будет показывать направление движения.

В верхней строке указывается название текущей дороги или следующей дороги, если автомобиль приближается к повороту.

Пользователь может изменить способ отображения карты, выбрав иные настройки масштаба и ориентирования. Однократно нажмите кнопку функции. Текущий масштаб карты отображается на экране.

Можно выбрать масштаб карты из диапазона 0,05–500 миль или 50 метров – 500 км и автонастройку (в верхней части экрана). Автонастройка непрерывно изменяет масштаб карты в соответствии со скоростью автомобиля и перемещением по дороге.

С помощью кнопок со стрелками можно переключиться на представление 2D, 3D или пошаговых инструкций.

Навигационная система (при наличии)

Масштабирование

С помощью данной функции можно автоматически увеличивать масштаб на экране карты, когда вам требуется выполнить поворот или более сложные маневры. В автоматическом режиме спустя непродолжительное время будет установлено предыдущее значение масштаба.

Ручной режим: однократно нажмите кнопку Function и измените настройку помощью кнопок со стрелками «влево» и «вправо». Подтвердите настройку нажатием кнопки **OK**.

Auto: нажмите однократно кнопку Function и выберите опцию Auto с помощью кнопок со стрелками «вверх» и «вниз». Подтвердите настройку нажатием кнопки **OK**.

Перемещение

В режиме карты дважды нажмите кнопку Function. Теперь для перемещений по карте можно использовать кнопки со стрелками.

Для возврата к первоначальному представлению снова дважды нажмите кнопку Function.

Дисплей навигационной системы

После начала движения по выбранному маршруту система по умолчанию переходит в режим дисплея навигации.

После начала движения по выбранному маршруту система будет подавать указания с помощью выводимой на экран информации и голосовых подсказок. При работе любого аудиоустройства на экране будет отображаться графическая вставка, информирующая о поворотах и расстоянии. При следовании по маршруту не обязательно держать постоянно включенным основной экран системы навигации. Чтобы вернуться в

главный навигационный экран, нажмите кнопку **MAP** в любое удобное время. При необходимости на главном навигационном экране может отображаться более подробная информация по вашему маршруту.

Предупреждение об опасных участках

Система обеспечивает функцию предупреждения об опасных участках световыми и звуковыми сигналами обратной связи.

Функц. ассист.	Вы можете включать и выключать систему через меню дисплея информационно-развлекательной системы. Ищите эту опцию в навигационном меню.
----------------	--

Примечание: Эта функция доступна только в отдельных странах.

Обновления навигационных карт

Можно приобрести лицензию на обновление навигационных карт сроком на год. Обратитесь к авторизованному дилеру.

Одобрения типа



SD Logo является торговой маркой.

Навигационная система (при наличии)

Программное обеспечение
навигационной системы частично
основано на работах команды FreeType
team © 2006





Программное обеспечение
навигационной системы частично
основано на работах независимой
группы JPEG Group

ЭЛЕКТРОМАГНИТНАЯ СОВМЕСТИМОСТЬ

ПРЕДУПРЕЖДЕНИЯ

 Ваш автомобиль протестирован и сертифицирован на соответствие нормам электромагнитной совместимости (72/245/ЕЕС, нормы UN ECE10 или другие соответствующие местные требования). Вы несёте полную ответственность за соответствие установленного вами дополнительного оборудования автомобиля требованиям местного законодательства. Установку любого оборудования следует проводить у авторизованного дилера.

ПРЕДУПРЕЖДЕНИЯ

-  Передатчики, работающие на радиочастотах (например, сотовые телефоны, любительские радиопередатчики), могут быть установлены на ваш автомобиль только в том случае, если они соответствуют параметрам, указанным в следующей таблице. Для их установки и использования не требуется выполнение специальных условий или проведение каких-либо мероприятий.
-  Не устанавливайте приемопередатчики, микрофоны, громкоговорители или иные устройства в зоне раскрытия подушек безопасности.
-  Не крепите кабели антенны к проводке автомобиля, топливопроводам или трубопроводам тормозной системы.
-  Антенна и кабели питания должны устанавливаться на расстоянии не менее 4 дюймов (10 см) от любых электронных блоков и подушек безопасности.

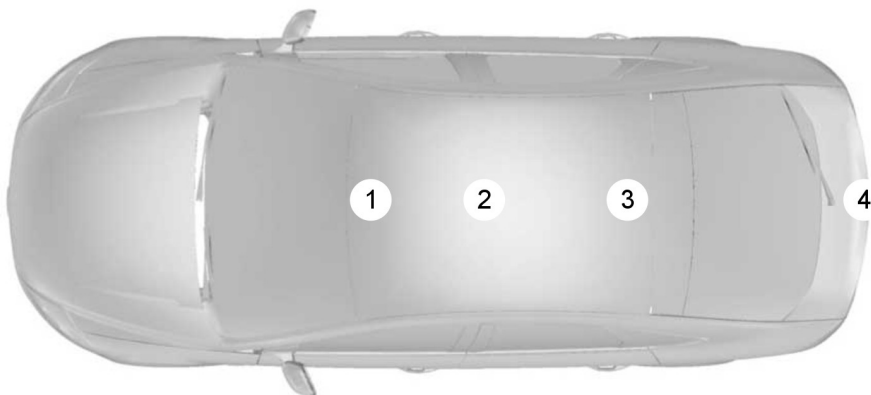

E85998

Приложения

Диапазон частот МГц	Максимальная выходная мощность Вт (на пике RMS)	Положение антенны
1 – 30	50 W	3. 4
30 – 54	50 W	1. 2. 3
68 – 87,5	50 W	1. 2. 3
142 – 176	50 W	1. 2. 3
380 – 512	50 W	1. 2. 3
806 – 940	10 W	1. 2. 3
1200 – 1400	10 W	1. 2. 3
1710 – 1885	10 W	1. 2. 3
1885 – 2025	10 W	1. 2. 3

Примечание: После установки любых радиочастотных передатчиков проверьте отсутствие взаимного влияния радиопередатчика и всех электронных устройств автомобиля, как во время остановки, так и во время движения автомобиля.

Проверьте все системы электрооборудования:

- при выключателе зажигания в положении ON
- при работающем двигателе
- во время дорожного теста при движении автомобиля с различными скоростями.

Убедитесь, что напряженность электромагнитных полей, создаваемых в салоне автомобиля работающим передатчиком, не превышает приемлемого для человека уровня.

ЛИЦЕНЗИОННОЕ СОГЛАШЕНИЕ С КОНЕЧНЫМ ПОЛЬЗОВАТЕЛЕМ

Лицензионное соглашение SYNC® с конечным пользователем (EULA)

- Вы приобрели устройство (далее «УСТРОЙСТВО»), которое включает программное обеспечение по лицензии компании Ford Motor и ее дочерних предприятий (далее «FORD MOTOR») от дочернего предприятия корпорации Майкрософт (далее «MS»). Это установленное программные обеспечение от компании MS, так же как и соответствующие носители, печатные материалы, «онлайновая» или электронная документация (далее «ПРОГРАММНОЕ ОБЕСПЕЧЕНИЕ MS») находятся под

Приложения

- защитой международных законов и соглашений об интеллектуальной собственности. ПРОГРАММНОЕ ОБЕСПЕЧЕНИЕ MS не продается, а предоставляется в пользование по лицензии. Все права защищены.
- ПРОГРАММНОЕ ОБЕСПЕЧЕНИЕ MS может быть связано с помощью интерфейса и/или сообщаться, или может быть позднее обновлено для связи через интерфейс и/или сообщения с дополнительным программным обеспечением и/или системами, предоставляемыми компанией FORD MOTOR. Дополнительное программное обеспечение и системы, произведенные компанией FORD MOTOR, так же как и соответствующие носители, печатные материалы, «онлайнная» или электронная документация (далее «ПРОГРАММНОЕ ОБЕСПЕЧЕНИЕ FORD») находятся под защитой международных законов и соглашений об интеллектуальной собственности. ПРОГРАММНОЕ ОБЕСПЕЧЕНИЕ FORD не продается, а предоставляется в пользование по лицензии. Все права защищены.
- ПРОГРАММНОЕ ОБЕСПЕЧЕНИЕ MS и/или ПРОГРАММНОЕ ОБЕСПЕЧЕНИЕ FORD может быть связано с помощью интерфейса и/или сообщаться, или может быть позднее обновлено для связи через интерфейс и/или для сообщения с дополнительным программным обеспечением и/или системами, предоставляемыми сторонними поставщиками программного обеспечения и услуг. Дополнительное программное обеспечение и услуги сторонних производителей, так же как и соответствующие носители, печатные материалы, «онлайнная» или электронная документация (далее «ПРОГРАММНОЕ ОБЕСПЕЧЕНИЕ СТОРОННИХ ПРОИЗВОДИТЕЛЕЙ») находятся под защитой международных законов и соглашений об интеллектуальной собственности. ПРОГРАММНОЕ ОБЕСПЕЧЕНИЕ СТОРОННИХ ПРОИЗВОДИТЕЛЕЙ не продается, а предоставляется в пользование по лицензии. Все права защищены.
- ПРОГРАММНОЕ ОБЕСПЕЧЕНИЕ MS, ПРОГРАММНОЕ ОБЕСПЕЧЕНИЕ FORD и ПРОГРАММНОЕ ОБЕСПЕЧЕНИЕ СТОРОННИХ ПРОИЗВОДИТЕЛЕЙ далее все вместе и по отдельности будут именоваться «ПРОГРАММНОЕ ОБЕСПЕЧЕНИЕ».

ЕСЛИ ВЫ НЕ СОГЛАСНЫ С УСЛОВИЯМИ ДАННОГО ЛИЦЕНЗИОННОГО СОГЛАШЕНИЯ С КОНЕЧНЫМ ПОЛЬЗОВАТЕЛЕМ (EULA), НЕ ИСПОЛЬЗУЙТЕ ДАННОЕ УСТРОЙСТВО ИЛИ НЕ КОПИРУЙТЕ ПРОГРАММНОЕ ОБЕСПЕЧЕНИЕ. ЛЮБОЕ ИСПОЛЬЗОВАНИЕ ПРОГРАММНОГО ОБЕСПЕЧЕНИЯ, ВКЛЮЧАЯ, НО НЕ ОГРАНИЧИВАЯСЬ,

Приложения

ИСПОЛЬЗОВАНИЕМ НА ДАННОМ УСТРОЙСТВЕ, БУДЕТ ОЗНАЧАТЬ ВАШЕ СОГЛАСИЕ С ПОЛОЖЕНИЯМИ НАСТОЯЩЕГО ЛИЦЕНЗИОННОГО СОГЛАШЕНИЯ С КОНЕЧНЫМ ПОЛЬЗОВАТЕЛЕМ (EULA) (ИЛИ ПОДТВЕРЖДЕНИЕ ЛЮБОГО РАНЕЕ ВЫРАЖЕННОГО СОГЛАСИЯ).

ПРЕДОСТАВЛЕНИЕ ЛИЦЕНЗИИ НА ПРОГРАММНОЕ ОБЕСПЕЧЕНИЕ

Данное лицензионное соглашение с конечным пользователем (EULA) предоставляет вам лицензию на следующее.

- Использование ПРОГРАММНОГО ОБЕСПЕЧЕНИЯ в том виде, как оно установлено на УСТРОЙСТВЕ, или иначе, через интерфейс связи с системами и/или услугами, предоставленными от лица или при посредничестве компании FORD MOTOR или ее сторонних поставщиков программного обеспечения и услуг.

Другие права и ограничения

- **Распознавание речи:** если ПРОГРАММНОЕ ОБЕСПЕЧЕНИЕ включает компонент (-ы) распознавания речи, следует понимать, что распознавание речи является по своей сути статистическим процессом, и ошибки распознавания во время этого процесса неизбежны. Ни

компания FORD MOTOR, ни ее поставщики, не несут ответственности за ущерб, который могут нанести ошибки, возникающие в процессе распознавания речи.

- **Ограничения на вскрытие технологий, декомпиляция и дизассемблирование:** вы не имеете права совершать, а также позволять третьим лицам совершать следующие действия: вскрывать технологии, осуществлять декомпиляцию или дизассемблирование ПРОГРАММНОГО ОБЕСПЕЧЕНИЯ за исключением случаев и только в той степени, когда это прямо разрешено применимым законодательством, несмотря на данное ограничение.
- **Ограничения на распространение, копирование, изменение и создание производных программ:** вы не имеете права распространять, копировать, вносить изменения или создавать производные программы на основе ПРОГРАММНОГО ОБЕСПЕЧЕНИЯ за исключением случаев и только в той степени, когда это прямо разрешено применимым законодательством, несмотря на данное ограничение.
- **Единое лицензионное соглашение с конечным пользователем (EULA):** документы конечного пользователя на УСТРОЙСТВО и соответствующие системы и услуги могут содержать несколько лицензионных соглашений с конечным пользователем (EULA), такие как многоязычные переводы и/или версии на нескольких носителях (например, в пользовательской документации и в программном обеспечении). Даже

Приложения

получив несколько лицензионных соглашений с конечным пользователем (EULA), у вас есть право на использование только одной (1) копии ПРОГРАММНОГО ОБЕСПЕЧЕНИЯ.

- **Передача ПРОГРАММНОГО**

ОБЕСПЕЧЕНИЯ: вы можете передать на постоянной основе свои права по данному Лицензионному соглашению с конечным пользователем (EULA) только в рамках продажи или передачи УСТРОЙСТВА, при условии, что вы не оставляете у себя копий, передаете ПРОГРАММНОЕ ОБЕСПЕЧЕНИЕ полностью (включая все части компонентов, носители и печатные материалы, любые обновления и Сертификат(-ы) подлинности, если они есть), а получатель выражает свое согласие с условиями данного лицензионного соглашения с конечным пользователем (EULA). Если данное ПРОГРАММНОЕ ОБЕСПЕЧЕНИЕ является обновлением, любая его передача должна включать в себя все ранние версии данного ПРОГРАММНОГО ОБЕСПЕЧЕНИЯ.

- **Прекращение действия**

соглашения: без ущерба для каких-либо прав компания FORD MOTOR или MS могут расторгнуть настоящее лицензионное соглашение с конечным пользователем (EULA) в случае нарушения вами его условий.

- **Обновления для системы**

безопасности/управление цифровыми правами: владельцы содержимого используют технологию WMDRM, которая включена в ваше УСТРОЙСТВО, для защиты интеллектуальной собственности, включая содержимое, охраняемое авторским

правом. Части ПРОГРАММНОГО ОБЕСПЕЧЕНИЯ на вашем УСТРОЙСТВЕ используют программное обеспечение WMDRM для получения доступа к содержимому, защищенному WMDRM. Если программному обеспечению WMDRM не удастся обеспечить защиту содержимого, его владельцы могут потребовать от Microsoft отмены полномочия ПРОГРАММНОГО ОБЕСПЕЧЕНИЯ по использованию технологии WMDRM для воспроизведения или копирования защищенного содержимого. Эти меры не распространяются на незащищенное содержимое. При загрузке лицензий для защищенного содержимого вашим УСТРОЙСТВОМ вы тем самым соглашаетесь с тем, что Microsoft может включить в комплект лицензий список отзыва. Владельцы содержимого могут потребовать от вас обновления ПРОГРАММНОГО ОБЕСПЕЧЕНИЯ на вашем УСТРОЙСТВЕ для доступа к предоставляемому ими содержимого. В случае отказа вы не сможете получить доступ к содержимому, для получения которого требуется обновление.

- **Согласие на использование**

данных: вы соглашаетесь с тем, что MS, корпорация Майкрософт, компания FORD MOTOR, сторонние поставщики программного обеспечения и систем, их дочерние предприятия и/или назначенный агент могут осуществлять сбор и использование технических сведений, полученных любым способом в рамках оказания услуг поддержки, связанных с ПРОГРАММНЫМ ОБЕСПЕЧЕНИЕМ или соответствующих услуг. MS, корпорация Майкрософт, компания

Приложения

FORD MOTOR, сторонние поставщики программного обеспечения и услуг, их дочерние предприятия и/или назначенный агент могут использовать данные сведения исключительно в целях повышения качества своей продукции или для предоставления вам специализированных услуг или технологий. MS, корпорация Майкрософт, компания FORD MOTOR, сторонние поставщики программного обеспечения и систем, их дочерние предприятия и/или назначенный агент могут передавать эти сведения третьим лицам, но в анонимной форме, не идентифицирующей вас.

- **Компоненты для получения услуг через Интернет:** ПРОГРАММНОЕ ОБЕСПЕЧЕНИЕ может содержать компоненты, которые позволяют использовать определенные услуги через Интернет. Вы признаете и соглашаетесь с тем, что MS, корпорация Майкрософт, компания FORD MOTOR, сторонние поставщики программного обеспечения и систем, их дочерние предприятия и/или их назначенный агент могут осуществлять автоматическую проверку используемой вами версии ПРОГРАММНОГО ОБЕСПЕЧЕНИЯ и/или ее компонентов, предоставлять обновления или дополнения для ПРОГРАММНОГО ОБЕСПЕЧЕНИЯ, которые могут автоматически загружаться на ваше УСТРОЙСТВО.
- **Дополнительное программное обеспечение/услуги:** ПРОГРАММНОЕ ОБЕСПЕЧЕНИЕ может позволить компании FORD MOTOR, сторонним поставщикам программного обеспечения и услуг,

MS, корпорации Майкрософт, их дочерним предприятиям и/или их назначенному агенту, предоставлять вам или обеспечивать доступ к обновлениям ПРОГРАММНОГО ОБЕСПЕЧЕНИЯ, дополнениям, подключаемым элементам или компонентам для получения услуг через Интернет для ПРОГРАММНОГО ОБЕСПЕЧЕНИЯ после приобретения вами исходной копии ПРОГРАММНОГО ОБЕСПЕЧЕНИЯ (далее «Дополнительные компоненты»).

Если компания FORD MOTOR или сторонние поставщики программного обеспечения и услуг предоставляют вам и обеспечивают доступ к Дополнительным компонентам, при этом не внося дополнительные положения в лицензионное соглашение с конечным пользователем (EULA) касательно этих Дополнительных компонентов, то на них распространяются условия данного лицензионного соглашения с конечным пользователем.

Если MS, корпорация Майкрософт, их дочерние предприятия и/или их назначенный агент предоставляют Дополнительные компоненты без дополнительных условий лицензионного соглашения с конечным пользователем (EULA), то на них распространяются условия настоящего лицензионного соглашения с конечным пользователем (EULA), кроме тех случаев, когда MS, корпорация Майкрософт или дочернее предприятие, предоставляющее Дополнительный компонент(-ы), выступает в роли лицензиара Дополнительного компонента(-ов).

Приложения

Компания FORD MOTOR, MS, корпорация Майкрософт, их дочерние предприятия и/или их назначенный агент оставляют за собой право прекратить без обязательств оказание любых услуг через Интернет, которые предоставляются вам или доступ к которым вы получаете, используя ПРОГРАММНОЕ ОБЕСПЕЧЕНИЕ.

- **Ссылки на веб-узлы третьих лиц:** с помощью ПРОГРАММНОГО ОБЕСПЕЧЕНИЯ MS вы можете переходить на веб-узлы третьих лиц. Веб-узлы третьих лиц не находятся под управлением MS, корпорации Майкрософт, ее дочерних предприятий и/или их назначенного агента. Ни MS, ни корпорация Майкрософт, ни их дочерние предприятия и/или их назначенный агент не несут ответственности за (i) содержимое, полученное с веб-узла третьих лиц, ссылки, размещенные на веб-узлах третьих лиц, или любые изменения или обновления на веб-узлах третьих лиц; либо за (ii) Интернет-вещание или иную форму передачи данных с веб-узлов третьих лиц. ПРОГРАММНОЕ ОБЕСПЕЧЕНИЕ предоставляет ссылки на веб-узлы третьих лиц только для вашего удобства, и включение ссылки не означает, что MS, корпорация Майкрософт, их дочерние предприятия и/или их назначенный агент одобряют содержимое веб-узла третьего лица.
- **Обязанность ответственного вождения:** вы осознаете свою ответственность ответственного вождения транспортного средства и внимательного поведения на дороге. Вы обязаны прочитать и соблюдать инструкцию по эксплуатации УСТРОЙСТВА, в особенности положения, касающиеся безопасности и всевозможных рисков, связанных с использованием УСТРОЙСТВА.

Приложения

ОБНОВЛЕНИЯ И НОСИТЕЛИ ДЛЯ ВОССТАНОВЛЕНИЯ СИСТЕМЫ: если ПРОГРАММНОЕ ОБЕСПЕЧЕНИЕ предоставляется компанией FORD MOTOR отдельно от УСТРОЙСТВА на таком носителе, как микросхема ПЗУ, диске (-и) CD ROM, путем загрузки через Интернет или другими способами, и сопровождается маркировкой «Только для выполнения обновлений» или «Только для восстановления системы», вы можете установить только одну (1) копию такого ПРОГРАММНОГО ОБЕСПЕЧЕНИЯ на УСТРОЙСТВО в качестве замены существующего и использовать его в соответствии с данным лицензионным соглашением с конечным пользователем (EULA), включая любые дополнительные условия EULA, сопровождающие обновленную версию ПРОГРАММНОГО ОБЕСПЕЧЕНИЯ.

ПРАВА НА ИНТЕЛЛЕКТУАЛЬНУЮ СОБСТВЕННОСТЬ: все права собственности и защиты интеллектуальной собственности на и в отношении ПРОГРАММНОГО ОБЕСПЕЧЕНИЯ (включая, но не ограничиваясь, любые изображения, фотографии, анимацию, видео, аудио, музыку, текст и апплеты, входящие в ПРОГРАММНОЕ ОБЕСПЕЧЕНИЕ), сопроводительные печатные материалы и любые копии ПРОГРАММНОГО ОБЕСПЕЧЕНИЯ принадлежат MS, корпорации Майкрософт, компании FORD MOTOR, их дочерним предприятиям или поставщикам. ПРОГРАММНОЕ ОБЕСПЕЧЕНИЕ не продается, а предоставляется в пользование по лицензии. Вы не имеете права копировать печатные материалы, сопровождающие ПРОГРАММНОЕ ОБЕСПЕЧЕНИЕ. Все права собственности и защиты интеллектуальной собственности на и

в отношении содержимого, доступ к которому может быть получен при использовании ПРОГРАММНОГО ОБЕСПЕЧЕНИЯ, являются собственностью соответствующего владельца содержимого и могут быть защищены применимыми законами об авторских правах или другими законами и соглашениями по защите интеллектуальной собственности. Настоящее лицензионное соглашение с конечным пользователем (EULA) не дает вам никаких прав на использования такого содержимого. Все права, предоставление которых не упоминалось конкретно в настоящем лицензионном соглашении с конечным пользователем (EULA), принадлежат MS, корпорации Майкрософт, компании FORD MOTOR, сторонним поставщикам программного обеспечения и услуг, их дочерним предприятиям и поставщикам. Использование любых онлайн-услуг, доступ к которым дает использование ПРОГРАММНОГО ОБЕСПЕЧЕНИЯ, регулируется соответствующими условиями использования, распространяющимися на такие услуги. Если данное ПРОГРАММНОЕ ОБЕСПЕЧЕНИЕ содержит документацию, предоставленную только в электронной форме, вы можете распечатать одну копию.

ОГРАНИЧЕНИЯ НА ЭКСПОРТ: Вы признаете, что на ПРОГРАММНОЕ ОБЕСПЕЧЕНИЕ распространяется экспортное законодательство США и Европейского Союза. Вы обязуетесь соблюдать все нормы международного и национального законодательства, применимого к ПРОГРАММНОМУ ОБЕСПЕЧЕНИЮ, включая Акты Бюро контроля за экспортом США, а также ограничения по конечным пользователям, порядку и регионам

Приложения

конечного использования ПРОГРАММНОГО ОБЕСПЕЧЕНИЯ, существующие в США и других странах. Дополнительную информацию можно получить по адресу <http://www.microsoft.com/exporting/>.

ТОВАРНЫЕ ЗНАКИ: настоящее лицензионное соглашение с конечным пользователем (EULA) не предоставляет вам никаких прав в отношении любых товарных знаков или знаков обслуживания компании FORD MOTOR, MS, корпорации Майкрософт, сторонних поставщиков программного обеспечения или услуг, их дочерних предприятий или поставщиков.

ДОКУМЕНТАЦИЯ ПО ПРОДУКТУ: документация по продукту для ПРОГРАММНОГО ОБЕСПЕЧЕНИЯ не поставляется MS, ее корпорацией-учредителем Майкрософт, их дочерними предприятиями или подразделениями. Документация по продукту содержится в инструкциях, предоставляемых компанией FORD MOTOR в рамках документации на УСТРОЙСТВО. Если у вас возникнут вопросы, касающиеся настоящего Лицензионного соглашения с конечным пользователем (EULA), или если вы хотите связаться с компанией FORD MOTOR по любой другой причине, обращайтесь по адресу, указанному в документации на УСТРОЙСТВО.

Отказ от ответственности за определенные виды ущерба: ЗА ИСКЛЮЧЕНИЕМ СЛУЧАЕВ, ПРЕДУСМОТРЕННЫХ ЗАКОНОМ, КОМПАНИЯ FORD MOTOR, ЛЮБЫЕ СТОРОННИЕ ПОСТАВЩИКИ ПРОГРАММНОГО ОБЕСПЕЧЕНИЯ ИЛИ УСЛУГ, MS, КОРПОРАЦИЯ МАЙКРОСОФТ И ИХ ДОЧЕРНИЕ ПРЕДПРИЯТИЯ НЕ НЕСУТ ОТВЕТСТВЕННОСТИ НИ ЗА КАКОЙ НЕПРЯМОЙ, ОСОБЫЙ, КОСВЕННЫЙ

ИЛИ НЕПРЕДВИДЕННЫЙ УЩЕРБ, ВОЗНИКШИЙ В РЕЗУЛЬТАТЕ ИЛИ В СВЯЗИ С ИСПОЛЬЗОВАНИЕМ ИЛИ РАБОТОЙ ПРОГРАММНОГО ОБЕСПЕЧЕНИЯ. ДАННОЕ ОГРАНИЧЕНИЕ ПРИМЕНЯЕТСЯ ДАЖЕ В ТОМ СЛУЧАЕ НЕВЫПОЛНЕНИЯ СРЕДСТВОМ ЗАЩИТЫ СВОЕЙ ОСНОВНОЙ ФУНКЦИИ. НИ ПРИ КАКИХ ОБСТОЯТЕЛЬСТВАХ MS, КОРПОРАЦИЯ МАЙКРОСОФТ И/ИЛИ ИХ ДОЧЕРНИЕ ПРЕДПРИЯТИЯ НЕ НЕСУТ ОТВЕТСТВЕННОСТЬ ЗА УЩЕРБ В РАЗМЕРЕ СВЫШЕ ДВУХСОТ ПЯТИДЕСЯТИ ДОЛЛАРОВ США (250,00 долларов США).

- ИНЫХ ГАРАНТИЙ, КРОМЕ ТЕХ, КОТОРЫЕ ЯВНО ДАНЫ НА ВАШЕ НОВОЕ ТРАНСПОРТНОЕ СРЕДСТВО, НЕ ПРЕДОСТАВЛЯЕТСЯ.

Adobe

Включает технологию Adobe® [Flash® Player] или [AIR®], разработанную компанией Adobe Systems. Данный [Лицензионный продукт] содержит программное обеспечение [Adobe® Flash® Player] [Adobe® AIR®], предоставляемое по лицензии от компании Adobe Systems, защищено авторским правом ©1995–2009 Adobe Macromedia Software LLC. Все права защищены. Adobe, Flash и AIR являются торговыми знаками компании Adobe Systems.

Приложения

Сведения для конечного пользователя

Важная информация о технике безопасности для Microsoft® Windows® Mobile for Automotive

Система Ford SYNC™ содержит программное обеспечение, лицензия на производство которого предоставлена Производителю, компании FORD MOTOR, дочерним предприятием корпорации Майкрософт в соответствии с лицензионным соглашением. Любое удаление, воспроизведение, вскрытие технологии или другое несанкционированное использование данного программного обеспечения, установленного на этой системе, нарушающие положения лицензионного соглашения, строго запрещено и преследуется по закону.

Прочтите и следуйте инструкциям: перед использованием системы на базе Windows Automotive прочитайте и следуйте всем инструкциям и информации о технике безопасности, содержащимся в данном руководстве для конечного пользователя (далее «Руководство пользователя»).

Несоблюдение мер предосторожности, изложенных в данном «Руководстве пользователя», может привести к несчастному случаю или повлечь за собой другие серьезные последствия.

Храните «Руководство пользователя» в транспортном средстве: находящееся в транспортном средстве «Руководство пользователя» станет источником справочного материала для вас и других пользователей, незнакомых с системой на базе Windows Automotive.

Перед использованием системы в первый раз, убедитесь в том, что все пользователи имеют доступ к «Руководству пользователя» и ознакомлен с инструкциями и информацией по технике безопасности.

ПРЕДУПРЕЖДЕНИЕ



Использование определенных частей данной системы во время управления транспортным средством может отвлечь ваше внимание от дороги, что может привести к несчастному случаю или повлечь за собой другие серьезные последствия. Не изменяйте настройки системы или осуществляйте ввод данных вручную (не голосовым способом) во время управления транспортным средством. Перед выполнением этих операций остановите транспортное средство в безопасном месте в соответствии с правилами дорожного движения. Это важно, так как для настройки или изменения некоторых функций системы может возникнуть необходимость отвлечься от дороги и снять руки с рулевого колеса.

Общие указания по эксплуатации

Система речевого управления: функционирование системы на базе Windows Automotive может происходить только с использованием голосовых команд. Использование голосовых команд во время управления транспортным средством позволяет вам управлять системой, не снимая рук с рулевого колеса.

Длительное наблюдение за экраном: не используйте функции, требующие от вас длительного наблюдения за экраном во время управления транспортным средством. Необходимо съехать на обочину в

Приложения

соответствии с правилами дорожного движения и только потом приступить к использованию какой-либо функции системы, требующей длительного внимания. Даже редкие короткие взгляды на экран могут быть опасными, если ваше внимание было отвлечено от вождения в критический момент.

Регулировка громкости: не следует чрезмерно повышать громкость. Установите громкость на таком уровне, при котором вы все еще можете слышать звуки других транспортных средств за окном и аварийные сигналы во время управления транспортным средством. Управление транспортным средством, при котором вы не слышите эти звуки, может привести к несчастному случаю.

Использование функций распознавания речевых команд: ПРОГРАММНОЕ ОБЕСПЕЧЕНИЕ распознавания речевых команд является по своей сути статистическим процессом, в ходе которого могут возникать ошибки. Следить за функциями распознавания речевых команд, установленных в системе, и исправлять какие-либо ошибки — ваша обязанность.

Функции навигации Любые функции навигации, установленные в системе, призваны обеспечить вас пошаговыми инструкциями, чтобы доставить вас по месту назначения. Убедитесь в том, что каждый, кто использует данную систему, внимательно прочел и полностью соблюдает инструкции и информацию по технике безопасности.

Риск потери внимания Настройка любой функции навигации производится вручную (невербально). Попытка выполнить подобную настройку или осуществить ввод данных во время управления транспортным средством может сильно

отвлечь ваше внимание и стать причиной несчастного случая или повлечь за собой другие серьезные последствия. Перед выполнением этих операций остановите транспортное средство в безопасном месте в соответствии с правилами дорожного движения.

Будьте разумны: любые функции навигации предоставляются лишь в качестве вспомогательного средства. При вождении принимайте решения исходя из рассмотрения местных условий и существующих правил дорожного движения. Любая функция такого рода не является заменой вашему здравому смыслу. Любые предложения по маршруту, сделанные системой, не должны противоречить местным правилам дорожного движения, здравому смыслу или безопасным методам вождения.

Безопасность маршрута Не следуйте указанным маршрутом, если результатом этого может стать небезопасный или неправильный маневр, если вы попадете в небезопасную ситуацию и если вы направитесь в место, которое вы рассматриваете как небезопасное. Водитель несет полную ответственность за безопасную эксплуатацию транспортного средства и поэтому должен оценить, будет ли безопасно следовать предлагаемому указаниям в отношении маршрута.

Возможные неточности карты Карты, используемые настоящей системой, могут быть неточными из-за изменений дорог, регулирования движением или условий вождения. Всегда опирайтесь на здравый смысл при следовании предлагаемым маршрутом.

Приложения

Аварийные службы Никогда не полагайтесь на функции навигации, включенные в систему, для нахождения маршрута к аварийным службам. Узнайте их расположение у местных органов власти или у оператора аварийных служб. Скорее всего, информация не обо всех аварийно-спасательных службах, таких как полиция, пожарной охране, больницах и медпунктах, будет содержаться в картографической базе данных для таких функций навигации.

Лицензионное соглашение с конечным пользователем на программное обеспечение TeleNav

Внимательно прочтите данные условия перед использованием программного обеспечения TeleNav. Использование программного обеспечения TeleNav означает, что вы соглашаетесь с условиями и положениями данного соглашения. Если вы не согласны с условиями и положениями соглашения, не нарушайте целостность упаковки, не запускайте и не используйте никаким иным способом программное обеспечение TeleNav.

TeleNav может пересмотреть данное Соглашение и политику конфиденциальности в любое время с вашим или без вашего предварительного уведомления. Вы согласны время от времени посещать сайт <http://www.telenav.com> для ознакомления с текущей версией настоящего Соглашения и политикой конфиденциальности.

1. Безопасное и законное использование

Вы признаете, что, переключая внимание на программное обеспечение TeleNav, вы, а также другие люди, рискуете получить травму или умереть в ситуациях, при которых так или иначе требуется пристальное внимание, тем самым при использовании программного обеспечения TeleNav вы соглашаетесь со следующим: (a) соблюдать все правила дорожного движения и безопасного вождения; (b) при управлении транспортным средством опираться на здравый смысл. Если вы думаете, что маршрут, предлагаемый программным обеспечением TeleNav, предписывает вам совершить небезопасный или неправильный маневр, вынуждает вас оказаться в небезопасной ситуации, или направляет вас в место, которое вы рассматриваете как небезопасное, не следуйте подобным указаниям; (c) не вводите координаты пункта назначения и не выполняйте иных манипуляций с программным обеспечением TeleNav, если ваше транспортное средство движется и не припарковано; (d) не используйте программное обеспечение TeleNav для каких-либо незаконных, несанкционированных, непреднамеренных, небезопасных или незаконных целей или каким-либо иным образом, не предусмотренным данным Соглашением; (e) установите все беспроводные устройства, устройства GPS и кабели, необходимые для использования программного обеспечения TeleNav в вашем транспортном средстве таким образом, чтобы они не мешали вождению и работе какого-либо другого устройства безопасности (например, надувной подушки безопасности).

Приложения

Вы согласны освободить TeleNav от ответственности и не направлять в его адрес претензий, связанных с любым небезопасным или ненадлежащим использованием программного обеспечения TeleNav в любом транспортном средстве, в том числе, связанных с вашим несоблюдением указаний, приведенных выше.

2. Информация об учетной записи

Вы обязуетесь: (a) при регистрации программного обеспечения TeleNav предоставить компании TeleNav достоверную, точную, актуальную и полную информацию о себе, и (b) немедленно сообщить TeleNav о любых изменениях в такой информации, а также обеспечить достоверность, точность, актуальность и полноту данной информации.

3. Лицензия на программное обеспечение

При условии вашего соблюдения положений настоящего Соглашения, настоящим TeleNav предоставляет вам персональную, неисключительную лицензию, не подлежащую передаче (за исключением случаев, прямо указанных ниже, в связи с передачей на постоянной основе лицензии на программное обеспечение TeleNav с вашей стороны), без права сублицензирования, на использование программного обеспечения TeleNav (только в форме объектного кода) для доступа и использования программного обеспечения TeleNav. Данная лицензия прекращает действие в момент расторжения или истечения срока действия настоящего Соглашения. Вы соглашаетесь использовать программное обеспечение TeleNav только в личных деловых или личных целях, не оказывая услуги по навигации другим лицам на коммерческой основе.

3.1 Ограничения лицензии

Вы соглашаетесь не производить следующее: (a) вскрытие технологии, осуществление декомпиляции, дизассемблирование, перевод, модификацию, изменение и иные трансформации программного обеспечения TeleNav или любой его части; (b) попытки извлечения исходного кода, аудио библиотеки или структуры программного обеспечения TeleNav без предварительного письменного согласия со стороны TeleNav; (c) удаление из программного обеспечения TeleNav или изменение любых товарных знаков, торговых названий, логотипов, знаков патента или авторского права и иной маркировки и знаков, принадлежащих TeleNav или его поставщикам; (d) распространение, сублицензирование и передача другими методами программного обеспечения TeleNav другим лицам, за исключением рамок передачи программного обеспечения TeleNav на постоянной основе с вашей стороны; или (e) использование программного обеспечения TeleNav любым способом, который (i) нарушает право на интеллектуальную собственность или права собственности, право на публичное или частное использование и иные права любой из сторон, (ii) нарушает любой закон, законодательный акт, предписание или правило, включая, но не ограничиваясь, законы и правила, связанные с распространением спама, неприкосновенностью личной жизни, прав потребителя и детей, непристойного поведения или клеветы, или (iii) является вредоносным, небезопасным, оскорбительным, беспокоящим, аморальным, клеветническим, вульгарным, непристойным, пасквильным или с любой другой точки зрения

Приложения

вызывающим возражения; и (f) сдать в аренду или предоставление иным способом третьим лицам несанкционированного доступа к программному обеспечению TeleNav без предварительного получения письменного разрешения со стороны TeleNav.

4. Отказ от ответственности

В полной мере, как это допускается соответствующим законодательством, ни при каких обстоятельствах TeleNav, его лицензиары и поставщики, либо агенты или сотрудники любых из указанных организаций, не несут ответственности за любое принятое решение или совершение любого действия с вашей стороны или другим лицом в отношении информации, которую содержит программное обеспечение TeleNav. Также TeleNav не даёт гарантий относительно точности карты или прочих данных, используемых программным обеспечением TeleNav. Такие данные не всегда могут соответствовать действительности, помимо прочего, в связи с закрытием дорог, строительными работами, погодными условиями, появлением новых дорог и прочими переменными факторами. Вы принимаете на себя ответственность за все риски, связанные с использованием программного обеспечения TeleNav. Например, помимо прочего, вы соглашаетесь не полагаться на программное обеспечение TeleNav для навигации в критических ситуациях в местностях, где здоровье и жизнь, как ваши, так и окружающих, зависят от точности навигации, так как карты или функции программного обеспечения TeleNav не рассчитаны на использование в условиях высокого риска, особенно в отдалённых географических зонах.

TELENAV ПРЯМО ВЫРАЖАЕТ ОТКАЗ ОТ ОТВЕТСТВЕННОСТИ И НЕ ПРЕДОСТАВЛЯЕТ НИКАКИХ ГАРАНТИЙ В ОТНОШЕНИИ ПРОГРАММНОГО ОБЕСПЕЧЕНИЯ TELENAV, ВНЕ ЗАВИСИМОСТИ ОТ ТОГО, ЯВЛЯЮТСЯ ЛИ ОНИ НОРМАТИВНЫМИ, ПРЯМЫХ ИЛИ КОСВЕННЫХ, В ТОМ ЧИСЛЕ ВСЕХ ГАРАНТИЙ, КОТОРЫЕ МОГУТ ВОЗНИКНУТЬ В ПРОЦЕССЕ РАСПРОСТРАНЕНИЯ ИЛИ ПРОДАЖИ, ВКЛЮЧАЯ, НО НЕ ОГРАНИЧИВАЯСЬ, КОСВЕННЫЕ ГАРАНТИИ ТОВАРНОГО КАЧЕСТВА, ПРИГОДНОСТИ ДЛЯ КОНКРЕТНОГО ИСПОЛЬЗОВАНИЯ И ГАРАНТИИ НЕНАРУШЕНИЯ ПРАВ ИНТЕЛЛЕКТУАЛЬНОЙ СОБСТВЕННОСТИ ТРЕТЬИХ ЛИЦ В ОТНОШЕНИИ ПРОГРАММНОГО ОБЕСПЕЧЕНИЯ TELENAV.

Законодательство определённых стран делает отказ от предоставления некоторых гарантий недействительным, поэтому настоящее ограничение может не распространяться на вас.

5. Ограничение ответственности

В РАМКАХ, ДОПУСТИМЫХ ЗАКОНОДАТЕЛЬСТВОМ, НИ ПРИ КАКИХ ОБСТОЯТЕЛЬСТВАХ TELENAV ИЛИ ЕГО ЛИЦЕНЗИАРЫ И ПОСТАВЩИКИ НЕ НЕСУТ ОТВЕТСТВЕННОСТИ ПЕРЕД ВАМИ ИЛИ ЛЮБОЙ ТРЕТЬЕЙ СТОРОНОЙ ЗА ЛЮБЫЕ НЕПРЯМЫЕ, СЛУЧАЙНЫЕ, КОСВЕННЫЕ, СПЕЦИФИЧЕСКИЕ ИЛИ ШТРАФНЫЕ УБЫТКИ (В КАЖДОМ СЛУЧАЕ ВКЛЮЧАЯ, НО НЕ ОГРАНИЧИВАЯСЬ, УБЫТКИ, СВЯЗАННЫЕ С НЕВОЗМОЖНОСТЬЮ ИСПОЛЬЗОВАТЬ ОБОРУДОВАНИЕ ИЛИ ПОЛУЧИТЬ ДОСТУП К ДАННЫМ, УТРАТОЙ ДАННЫХ, ПОТЕРЕЙ БИЗНЕСА, ПОТЕРЕЙ ПРИБЫЛИ, ПРЕРЫВАНИЕМ БИЗНЕСА ИЛИ ТОМУ ПОДОБНЫМ), ВОЗНИКШИЕ В СВЯЗИ С ИСПОЛЬЗОВАНИЕМ ИЛИ

Приложения

НЕВОЗМОЖНОСТЬЮ ИСПОЛЬЗОВАНИЯ ПРОГРАММНОГО ОБЕСПЕЧЕНИЯ TELENAV, ДАЖЕ В СЛУЧАЕ, КОГДА TELENAV СООБЩИЛИ О ВОЗМОЖНОСТИ ВОЗНИКНОВЕНИЯ ТАКИХ УБЫТКОВ.

НЕЗАВИСИМО ОТ РАЗМЕРА УБЫТКОВ, КОТОРЫЕ ВЫ МОЖЕТЕ ПОНЕСТИ ПО ЛЮБОЙ ПРИЧИНЕ (ВКЛЮЧАЯ, НО НЕ ОГРАНИЧИВАЯСЬ ЭТИМ, ВСЕ УБЫТКИ, ПЕРЕЧИСЛЕННЫЕ ЗДЕСЬ, И ВСЕ ПРЯМЫЕ ИЛИ ГЕНЕРАЛЬНЫЕ УБЫТКИ В КОНТРАКТЕ, ПРИЧИНЕНИЕ ВРЕДА (ВКЛЮЧАЯ ХАЛАТНОСТЬ) И ПРОЧЕЕ), ВСЯ ОТВЕТСТВЕННОСТЬ КОМПАНИИ TELENAV И ВСЕХ ПОСТАВЩИКОВ TELENAV ОГРАНИЧИВАЕТСЯ СУММОЙ, РЕАЛЬНО УПЛАЧЕННОЙ ВАМИ ЗА ПРОГРАММНОЕ ОБЕСПЕЧЕНИЕ TELENAV. НЕКОТОРЫЕ ШТАТЫ И/ИЛИ ЮРИСДИКЦИИ НЕ ДОПУСКАЮТ ОТКАЗ ИЛИ ОГРАНИЧЕНИЕ ОТВЕТСТВЕННОСТИ ЗА СЛУЧАЙНЫЕ ИЛИ КОСВЕННЫЕ УБЫТКИ, В СВЯЗИ С ЧЕМ УКАЗАННЫЕ ВЫШЕ ОГРАНИЧЕНИЯ МОГУТ НЕ РАСПРОСТРАНЯТЬСЯ НА ВАС.

6. Арбитраж и регулирующее законодательство

Вы соглашаетесь с тем, что любой спор, претензия или противоречия, возникающие на основании или в связи с настоящим Соглашением или программным обеспечением TeleNav, будут решаться независимым арбитражным судом под председательством незаинтересованного арбитра и регулироваться Американской арбитражной ассоциацией в округе Санта-Клара, Калифорния. Арбитр должен действовать в соответствии с «Правилами коммерческого арбитража», установленными Американской арбитражной ассоциацией, а вынесение

арбитражного решения может осуществляться любым судом, обладающим юрисдикцией. Обратите внимание, что в арбитражном процессе не участвуют судья или присяжные, и решение арбитра является обязательным для соблюдения обеими сторонами. Вы прямо выражаете отказ от права на рассмотрение дела судом присяжных.

Настоящее Соглашение и действия в соответствии с ним регулируются и подчиняются законодательству штата Калифорния, без учёта коллизионных норм. В случаях, когда необходим акт судебной власти в связи с арбитражным разбирательством, и TeleNav, и вы соглашаетесь подчиняться исключительной юрисдикции судов округа Санта-Клара, Калифорния. Конвенция ООН «О договорах международной купли-продажи товаров» в данном случае неприменима.

7. Переуступка

Вы не можете продавать, переуступать или передавать настоящее Соглашение или любые ваши права и обязанности, кроме как в полном объёме, в связи с передачей программного обеспечения TeleNav на постоянной основе с вашей стороны, когда недвусмысленно оговорено, что новый пользователь программного обеспечения TeleNav соглашается с условиями и положениями настоящего Соглашения. Любой подобный случай продажи, переуступки или передачи, не разрешаемый в прямой форме в данном пункте, повлечёт за собой немедленное расторжение настоящего Соглашения, со снятием ответственности с TeleNav, в случае чего вы и все другие стороны должны немедленно прекратить использование программного обеспечения TeleNav.

Независимо от вышеизложенного, TeleNav может переуступить настоящее Соглашение любой другой стороне в любое время без уведомления, при условии, что правополучатель остаётся связанным настоящим Соглашением.

8. Разное

8,1

Настоящее Соглашение представляет собой полное соглашение между вами и TeleNav в отношении предмета настоящего Соглашения.

8,2

За исключением ограниченных лицензий, прямо предоставляемых настоящим Соглашением, TeleNav сохраняет за собой все права, в том числе, право собственности на и в отношении программного обеспечения TeleNav, включая, но не ограничиваясь, всеми правами на интеллектуальную собственность. Никакие другие лицензии или права, не указанные прямо в настоящем Соглашении, не могут и не должны предоставляться подразумеваемым образом, в соответствии с законом, по побудительным причинам, в силу лишения права возражения или иным путём, и TeleNav и его поставщики и лицензиары настоящим соглашением сохраняют за собой свои права, кроме тех, которые даёт лицензия, прямо предоставляемая настоящим Соглашением.

8,3

Используя программное обеспечение TeleNav, вы соглашаетесь получать от TeleNav всю информацию, в том числе, уведомления, соглашения, юридически необходимые сведения или иную информацию, касающуюся программного обеспечения TeleNav

(вместе именуемую «Сведения») в электронном виде. TeleNav может предоставлять такие Сведения путём публикации их на веб-сайте TeleNav или путём загрузки таких Сведений на ваше беспроводное устройство. Если вы хотите отказаться от получения Сведений электронным способом, вы обязаны прекратить использование программного обеспечения TeleNav.

8,4

Неспособность с вашей стороны или со стороны TeleNav потребовать выполнения любого из положений не влияет на право этой стороны требовать их выполнения в любое время после этого, а отказ от признания нарушения или отказ предьявлять претензии в связи с невыполнением настоящего Соглашения не представляет собой отказ от признания последующих нарушений или от претензий в связи с последующим невыполнением Соглашения, а также не представляет собой отказ от самого положения.

8,5

Если любое из положений настоящего Соглашения не может быть осуществлено, то такое положение должно быть изменено для отражения намерений сторон, а остальные положения настоящего Соглашения остаются в полной силе и действительны.

8,6

Заголовки в настоящем Соглашении даны только для удобства и в справочных целях, не являются частью настоящего Соглашения, и при составлении или толковании настоящего Соглашения ссылаться на них нельзя. В том виде, как они используются в настоящем

Приложения

Соглашении, слова «включая» и «включительно»), а также их варианты, не могут рассматриваться как ограничение, а скорее должны рассматриваться с учётом следующей за ними фразы «но не ограничиваясь».

9. Условия и положения для прочих продавцов

ПРОГРАММНОЕ ОБЕСПЕЧЕНИЕ TeleNav использует карту и другую информацию по лицензии, предоставленной TeleNav сторонними продавцами в ваших интересах и интересах других конечных пользователей. Настоящее Соглашение включает в себя условия для конечных пользователей, применимые в отношении этих компаний (указаны в завершающей части настоящего Соглашения), в связи с чем ваше использование программного обеспечения TeleNav также должно отвечать этим условиям. Вы соглашаетесь соблюдать следующие дополнительные условия и положения, применимые к сторонним продавцам-лицензиарам TeleNav:

лицензионное соглашение NavTeq с конечным пользователем

УСЛОВИЯ ДЛЯ КОНЕЧНОГО ПОТРЕБИТЕЛЯ

Предоставляемое содержимое (далее «База данных») не продается, а предоставляется в пользование по лицензии. Открыв упаковку, копируя или иным образом используя Базу данных, вы выражаете свое согласие с условиями настоящего соглашения. Если вы не согласны с условиями данного соглашения, вы не имеете права устанавливать, копировать, использовать, продавать или передавать Базу данных. Если вы хотите отказаться от условий данного соглашения и еще не устанавливали,

не копировали и не использовали Базу данных, вы должны обратиться к продавцу или NAVTEQ North America, LLC (далее NT) в течение тридцати (30) дней с момента покупки для возврата денег. Чтобы обратиться в NT, посетите веб-сайт www.navteq.com.

База данных предоставляется вам только для вашего личного, внутреннего использования и не может быть перепродана. Она защищена авторскими правами и является предметом соблюдения следующих условий (настоящее «Лицензионное соглашение с конечным пользователем») и положений, с которыми вы выразили свое согласие, с одной стороны, и NAVTEQ North America, LLC (NT), а также его лицензиарами (в том числе их лицензиарами и поставщиками), с другой стороны.

База данных для областей Канады включает информацию, полученную с разрешения органов власти Канады, и включает: © Её Величество Королева Канады по Праву, © Королевская типография Онтарио, © Почта Канады, GeoBase®.

NT имеет неисключительную лицензию от Почтовой службы Соединенных Штатов® на публикацию и продажу информации ZIP+4 ®.

© Почтовая служба США ® 2009. Почтовая служба США® не устанавливает, не регулирует и не утверждает цены. Следующие торговые марки и реестры принадлежат Почтовой службе США: почтовая служба США, USPS, и ZIP+4.

База данных для Мексики включает определенную Базу данных от Национального института статистики и географии.

УСЛОВИЯ И ПОЛОЖЕНИЯ

Ограничения лицензии по

использованию Вы согласны с тем, что ваша лицензия на использование данной Базы данных является ограниченной и предоставляется исключительно для использования в личных, некоммерческих целях, а не для использования в сервисном бюро, совместного использования или для других аналогичных целей. За исключением случаев, изложенных в настоящем соглашении, вы соглашаетесь не производить следующее: воспроизводить, копировать, изменять, декомпилировать, дизассемблировать или вскрывать технологии какой-либо части содержимого данной Базы данных, а также с тем, что вы не имеете права передавать или распространять ее в любой форме и в любых целях, за исключением случаев, разрешенных законодательством.

Ограничения лицензии по передаче

Ваша ограниченная лицензия не дает вам права передавать или перепродавать настоящую Базу данных, за исключением условий, при которых вы можете передавать Базу данных и все сопутствующие материалы на постоянной основе, если: (а) вы не оставляете себе копий Базы данных; (b) получатель выражает свое согласие с условиями данного лицензионного соглашения с конечным пользователем; и (с) вы передаете Базу данных точно в том виде, в котором вы ее приобрели, физически передав оригинальные носители (например, приобретенный вами диск CD-ROM или DVD), все оригинальные упаковки, все документство пользователя и другие документы. В частности, многодисковые комплекты могут быть переданы или проданы только полным пакетом, как они были предоставлены вам, а не по частям.

Дополнительные ограничения лицензии

За исключением случаев, когда вы были специально лицензированы NT на эти действия в отдельном письменном разрешении, и без ограничения в предыдущем параграфе, ваша лицензия дает право использования Базы данных так, как это предписывает данное соглашение, вы не можете (а) использовать настоящую Базу данных с какими-либо продуктами, системами или приложениями, установленными или другим образом соединенными или находящимися на связи с транспортными средствами, способными производить автоматическую навигацию, позиционирование, диспетчеризацию, прокладывать маршрут в режиме реального времени, управлять парком или подобными приложениями; а также (b) соединенными или находящимися на связи, включая, но не ограничиваясь, с сотовыми телефонами, карманными и портативными компьютерами, пейджерами и карманными портативными компьютерами.

ПРЕДУПРЕЖДЕНИЕ



База данных может содержать неточную или неполную информацию из-за течения времени, изменяющихся обстоятельств, несовершенства использованных источников и по самому характеру сбора полных географических данных, и каждый из этих факторов может вести к неточным результатам.

Отказ от гарантии Настоящая База данных предоставляется вам в виде «как есть», и вы согласны использовать ее на ваш страх и риск. NT и ее лицензиары (а также их лицензиары и поставщики) не дают никаких гарантий, уверений или гарантий иного рода,

Приложения

явных или подразумеваемых, возникающих в силу закона или иным образом, включая, но не ограничиваясь, гарантии на содержание, качество, точность, полноту, эффективность, надежность, пригодность для определенных целей, пользу, использование или результаты, полученные из Базы данных, или на то, что База данных или сервер будут работать бесперебойно и без ошибок.

Отказ от гарантии NT И ЕЕ ЛИЦЕНЗИАРЫ (ВКЛЮЧАЯ ИХ ЛИЦЕНЗИАРОВ И ПОСТАВЩИКОВ) ОТКАЗЫВАЮТСЯ ОТ ЛЮБЫХ ГАРАНТИЙ, ЯВНЫХ ИЛИ ПОДРАЗУМЕВАЕМЫХ, КАЧЕСТВА, ЭКСПЛУАТАЦИИ, ТОВАРНОГО КАЧЕСТВА, ПРИГОДНОСТИ ДЛЯ КОНКРЕТНОГО ИСПОЛЬЗОВАНИЯ ИЛИ ГАРАНТИИ НЕНАРУШЕНИЯ ПРАВ ИНТЕЛЛЕКТУАЛЬНОЙ СОБСТВЕННОСТИ. Некоторые штаты, территории и страны не допускают определенные исключения из гарантии, в связи с чем указанные выше исключения могут не распространяться на вас.

Соглашение об исключении ответственности NT И ЕЕ ЛИЦЕНЗИАРЫ (ВКЛЮЧАЯ ИХ ЛИЦЕНЗИАРОВ И ПОСТАВЩИКОВ) НЕ НЕСЕТ ОТВЕТСТВЕННОСТИ ПЕРЕД ВАМИ В ОТНОШЕНИИ КАКОЙ БЫ ТО НИ БЫЛО ПРЕТЕНЗИИ, ТРЕБОВАНИЯ ИЛИ ДЕЙСТВИЯ, НЕЗАВИСИМО ОТ ХАРАКТЕРА ПРИЧИНЫ ПРЕТЕНЗИИ, ТРЕБОВАНИЯ ИЛИ ДЕЙСТВИЯ, ЗАЯВЛЯЮЩЕГО О КАКИХ-ЛИБО УБЫТКАХ, ТРАВМАХ ИЛИ ПОТЕРЯХ, ПРЯМЫХ ИЛИ КОСВЕННЫХ, К КОТОРЫМ МОГЛО ПРИВЕСТИ ИСПОЛЬЗОВАНИЕ НАСТОЯЩЕЙ БАЗЫ ДАННЫХ; А ТАКЖЕ ЗА ПОТЕРЮ ПРИБЫЛИ, ДОХОДОВ, ДОГОВОРОВ ИЛИ СБЕРЕЖЕНИЙ, А ТАКЖЕ ЛЮБЫХ ДРУГИХ ПРЯМЫХ, КОСВЕННЫХ,

СЛУЧАЙНЫХ, ОСОБЫХ ИЛИ КОСВЕННЫХ УБЫТКОВ, ВОЗНИКШИХ В РЕЗУЛЬТАТЕ ИСПОЛЬЗОВАНИЯ ИЛИ НЕВОЗМОЖНОСТИ ИСПОЛЬЗОВАНИЯ НАСТОЯЩЕЙ БАЗЫ ДАННЫХ, ЛЮБОГО ДЕФЕКТА В БАЗЕ ДАННЫХ, ИЛИ НАРУШЕНИЯ УСЛОВИЙ И ПОЛОЖЕНИЙ В ДЕЙСТВИИ ДОГОВОРА ИЛИ ПРИЧИНЕНИЯ ВРЕДА, А ТАКЖЕ ОСНОВАННОГО НА ГАРАНТИИ, ДАЖЕ ЕСЛИ NT ИЛИ ЕЕ ЛИЦЕНЗИАРЫ БЫЛИ ИЗВЕЩЕНЫ О ВОЗМОЖНОСТИ ВОЗНИКНОВЕНИЯ ТАКИХ УБЫТКОВ. Некоторые штаты, территории и страны не допускают определенные исключения ответственности, в связи с чем указанные выше исключения могут не распространяться на вас.

Экспортный контроль Вы соглашаетесь не экспортировать любую часть Базы данных или прямой продукт в соответствии со всеми лицензиями и разрешениями, требуемыми в соответствии с применяемыми экспортными законами, правилами и нормами, включая, но не ограничиваясь, законы, правила и нормы, применяемые Управлением по контролю за иностранными активами США. Министерство торговли и Бюро промышленности и безопасности США Министерство торговли При условии, что любой из таких экспортных законов, правил и норм запрещают NT выполнять любое из своих обязательств по настоящему соглашению по поставке или распространению Базы данных, такой отказ должен быть оправдан, а не являться нарушением настоящего Соглашения.

Приложения

Полнота соглашения Данные условия и положения составляют целостность соглашения между NT (а также ее лицензиарами, включая их лицензиаров и поставщиков) и вами, относящихся к предмету настоящего соглашения, и заменяют во всей своей полноте любые письменные или устные соглашения, уже существующие между сторонами, в отношении данного предмета.

Автономность положений Вы и NT соглашаетесь в том, что если какая-либо часть данного соглашения будет признана незаконной или неосуществимой, то эта часть должна быть изъята, а остальная часть Соглашения иметь полную силу и действие.

Регулирующее законодательство Приведенные выше условия и положения будут регулироваться законодательством штата Иллинойс, без исполнения (i) положений коллизионного права, или (ii) Конвенции ООН «О договорах международной купли-продажи товаров», которые явно исключены. Вы соглашаетесь подчиняться персональной юрисдикции штата Иллинойс за любые споры, претензии и иски, вытекающие из или в связи с Базой данных, предоставленной вам по данному соглашению.

Управление конечными пользователями Если База данных приобретает правительство США или от его лица, либо другой субъект предъявляет или применяет права, аналогичные предъявляемым правительством США, настоящая База данных является «коммерческим термином», как этот термин определен в 48-м пункте Свода федеральных правил. («Правила закупок для федеральных нужд США 2.101»), лицензируется в соответствии с этим лицензионным соглашением с

конечным пользователем, каждая копия Базы данных, отправленная или так или иначе предоставленная, должна быть маркирована и скреплена как полагается со следующим «Уведомлением об использовании», и рассматриваться в соответствии с таким уведомлением:

УВЕДОМЛЕНИЕ ОБ ИСПОЛЬЗОВАНИИ

ПОДРЯДЧИК
(ПРОИЗВОДИТЕЛЬ/ПОСТАВЩИК)

ИМЯ:

NAVTEQ

ПОДРЯДЧИК
(ПРОИЗВОДИТЕЛЬ/ПОСТАВЩИК)

АДРЕС ВЛАДЕЛЬЦА:

425 West Randolph Street, Chicago, IL 60606.

Настоящая База данных является коммерческим продуктом, как это определено в Правилах закупок для федеральных нужд США 2.101

и является предметом лицензионного соглашения с конечным пользователем, по которому

База данных была предоставлена.

© 2011 NAVTEQ. Все права защищены.

Если ответственное лицо закупочного органа, федеральной орган исполнительной власти или какой-либо работник федерального ведомства отказывается использовать представленные в данном соглашении обозначения, они должны уведомить NAVTEQ, прежде чем пытаться найти дополнительные или альтернативные права в Базе данных.

Данные о точках доступа Wi-Fi предоставлены JiWire, © 2013 JiWire.

Приложения

Авторское право Gracenote®

CD и связанные с музыкой данные от Gracenote, Inc. защищены авторским правом ©2000–2007 Gracenote. ПРОГРАММНОЕ ОБЕСПЕЧЕНИЕ Gracenote защищено авторским правом © 2000–2007 Gracenote. К данному продукту и услугам может быть применен один или несколько указанных патентов США: № 5,987,525; № 6,061,680; № 6,154,773, № 6,161,132, № 6,230,192, № 6,230,207, № 6.240,459, № 6,330,593 и иные патенты, выданные или находящиеся в процессе выдачи. Некоторые услуги, предоставляемые по лицензии от Open Globe, Inc., защищены патентом США: #6,304,523.

Gracenote и CDDB являются зарегистрированными товарными знаками Gracenote. Логотип и фирменный знак Gracenote, а также логотип Powered by Gracenote™ являются товарными знаками Gracenote.

Лицензионное соглашение Gracenote® с конечным пользователем (EULA)

На данном устройстве установлено программное обеспечение от компании Gracenote Inc, расположенной по адресу: 2000 Powell Street Emeryville, California 94608 (Gracenote).

ПРОГРАММНОЕ ОБЕСПЕЧЕНИЕ от Gracenote («Программное обеспечение Gracenote») позволяет устройству производить узнавание дисков и музыкальных файлов и получать информацию, связанную с музыкой, включая название, исполнителя, дорожку и сведения о праве собственности («Данные Gracenote»)

с онлайн-серверов («Серверы Gracenote») и выполнять другие функции. Вы можете использовать Данные Gracenote только посредством функций для конечного пользователя, встроенных в данное устройство.

Это устройство может содержать данные, принадлежащие поставщикам Gracenote. В таком случае все ограничения, указанные ниже в отношении Данных Gracenote также распространяются на такое содержимое, и такие поставщики содержимого имеют право на все выгоды и защиту, предусмотренные в настоящем документе, которыми также обладает Gracenote.

Вы соглашаетесь использовать содержимое от Gracenote («Содержимое Gracenote»), Данные Gracenote, ПРОГРАММНОЕ ОБЕСПЕЧЕНИЕ Gracenote и серверы Gracenote только для собственных личных, некоммерческих целей. Вы соглашаетесь не переуступать, не копировать и не передавать Содержимое Gracenote, ПРОГРАММНОЕ ОБЕСПЕЧЕНИЕ Gracenote или любые Данные Gracenote (за исключением Меток, привязанных к музыкальным файлам) в пользу любых третьих лиц. Вы СОГЛАШАЕТЕСЬ ПОЛЬЗОВАТЬСЯ СОДЕРЖИМЫМ GRACENOTE, ДАННЫМИ GRACENOTE, ПРОГРАММНЫМ ОБЕСПЕЧЕНИЕМ GRACENOTE И СЕРВЕРАМИ GRACENOTE ТОЛЬКО НА ОГОВОРЕННЫХ В ДАННОМ СОГЛАШЕНИИ УСЛОВИЯХ.

Вы соглашаетесь с тем, что в случае нарушения этих ограничений действие вашей неисключительной лицензии на использование Содержимого Gracenote, Данных Gracenote, ПРОГРАММНОГО ОБЕСПЕЧЕНИЯ Gracenote и Серверов Gracenote прекратится. В случае прекращения действия лицензии вы соглашаетесь прекратить всякое

Приложения

использование Содержимого Gracenote, Данных Gracenote, ПРОГРАММНОГО ОБЕСПЕЧЕНИЯ Gracenote и Серверов Gracenote. Компания Gracenote сохраняет все права, в том числе права собственности на Данные Gracenote, ПРОГРАММНОЕ ОБЕСПЕЧЕНИЕ Gracenote, Серверы Gracenote и Содержимое Gracenote. Ни при каких обстоятельствах Gracenote не будет нести ответственности за платежи в ваш адрес за любую предоставляемую вами информацию, включая любой материал, защищённый авторским правом, или информацию о музыкальных файлах. Вы соглашаетесь, что Gracenote может осуществлять свои права, полностью или частично, в соответствии с настоящим соглашением в отношении вас, непосредственно от имени каждой компании.

Служба Gracenote для отслеживания запросов в статистических целях использует уникальный идентификатор. Произвольное присвоение числового идентификатора позволяет службе Gracenote вести подсчет запросов без получения личной информации о пользователе. Дополнительную информацию см. на веб-сайте Gracenote www.gracenote.com в разделе «Политика конфиденциальности службы Gracenote».

ПРОГРАММНОЕ ОБЕСПЕЧЕНИЕ GRACENOTE, КАЖДАЯ ЕДИНИЦА ДАННЫХ GRACENOTE И СОДЕРЖИМОЕ GRACENOTE ПЕРЕДАЮТСЯ ВАМ ПО ЛИЦЕНЗИИ «КАК ЕСТЬ». GRACENOTE НЕ ДЕЛАЕТ ЗАЯВЛЕНИЙ И НЕ ДАЁТ НИКАКИХ ГАРАНТИЙ, ПРЯМЫХ ИЛИ КОСВЕННЫХ, В ОТНОШЕНИИ ТОЧНОСТИ ЛЮБЫХ ДАННЫХ GRACENOTE, ПОЛУЧЕННЫХ С СЕРВЕРОВ GRACENOTE, ИЛИ СОДЕРЖИМОГО GRACENOTE.

GRACENOTE ПОЛНОСТЬЮ И ПО ОТДЕЛЬНОСТИ СОХРАНЯЕТ ЗА СОБОЙ ПРАВО УДАЛЯТЬ ДАННЫЕ И/ИЛИ СОДЕРЖИМОЕ С СООТВЕТСТВУЮЩИХ СЕРВЕРОВ КОМПАНИИ ИЛИ, В СЛУЧАЕ, КОГДА РЕЧЬ ИДЁТ О GRACENOTE, ИЗМЕНЯТЬ КАТЕГОРИИ ДАННЫХ ПО ЛЮБОЙ ПРИЧИНЕ, КОТОРУЮ GRACENOTE РАСЦЕНИВАЕТ КАК ДАЮЩУЮ ОСНОВАНИЯ. НЕ ДАЁТСЯ НИКАКИХ ГАРАНТИЙ, ЧТО СОДЕРЖИМОЕ GRACENOTE, ИЛИ ПРОГРАММНОЕ ОБЕСПЕЧЕНИЕ GRACENOTE, ИЛИ СЕРВЕРЫ GRACENOTE НЕ СОДЕРЖАТ В СЕБЕ ОШИБКИ, И ЧТО В ФУНКЦИОНИРОВАНИИ ПРОГРАММНОГО ОБЕСПЕЧЕНИЯ GRACENOTE ИЛИ СЕРВЕРОВ GRACENOTE НЕ БУДЕТ СБОЕВ. GRACENOTE НЕ ОБЯЗАНА ПРЕДОСТАВЛЯТЬ ВАМ НИКАКИЕ УСОВЕРШЕНСТВОВАННЫЕ ИЛИ ДОПОЛНИТЕЛЬНЫЕ ТИПЫ ДАННЫХ, КОТОРЫЕ GRACENOTE ПО СВОЕМУ УСМОТРЕНИЮ МОЖЕТ ПРЕДОСТАВЛЯТЬ В БУДУЩЕМ, И ИМЕЕТ ПРАВО ПРЕКРАТИТЬ ОКАЗАНИЕ УСЛУГ ОНЛАЙН В ЛЮБОЕ ВРЕМЯ. КОМПАНИЯ GRACENOTE ОТКАЗЫВАЕТСЯ ОТ ПРЕДОСТАВЛЕНИЯ КАКИХ-ЛИБО ГАРАНТИЙ, ПРЯМЫХ ИЛИ ПОДРАЗУМЕВАЕМЫХ, ВКЛЮЧАЯ, НО НЕ ОГРАНИЧИВАЯСЬ, ПОДРАЗУМЕВАЕМЫЕ ГАРАНТИИ ТОВАРНОЙ ПРИГОДНОСТИ, ПРИГОДНОСТИ ДЛЯ ДОСТИЖЕНИЯ ОПРЕДЕЛЕННОЙ ЦЕЛИ, ВЛАДЕНИЯ ИЛИ ОТСУТСТВИЯ НАРУШЕНИЯ КАКИХ-ЛИБО ПРАВ. КОМПАНИЯ GRACENOTE НЕ ГАРАНТИРУЕТ НИКАКИХ РЕЗУЛЬТАТОВ, СВЯЗАННЫХ С ИСПОЛЬЗОВАНИЕМ ПРОГРАММНОГО ОБЕСПЕЧЕНИЯ ИЛИ СЕРВЕРА GRACENOTE. НИ ПРИ КАКИХ

Приложения

ОБСТОЯТЕЛЬСТВАХ КОМПАНИЯ GRACENOTE НЕ НЕСЕТ ОТВЕТСТВЕННОСТИ ЗА ЛЮБЫЕ ФАКТИЧЕСКИЕ ИЛИ КОСВЕННЫЕ УБЫТКИ, УПУЩЕННУЮ ВЫГОДУ ИЛИ НЕДОПОЛУЧЕННУЮ ПРИБЫЛЬ.

© Gracenote 2007.

FCC ID: KMHSYNGG2

IC: 1422A-SYNGG2

Это оборудование отвечает требованиям Части 15 Правил Федеральной комиссии связи США и стандартам министерства промышленности Канады в отношении RSS-210. Работа устройства должна соответствовать двум указанным положениям. (1) Это устройство не должно создавать вредные помехи, и (2) это устройство должно поглощать любые принимаемые помехи, в том числе помехи, которые могут вызывать нежелательную работу.

ПРЕДУПРЕЖДЕНИЕ



Внесение изменений или модификаций без разрешения соответствующих регулирующих органов может привести к лишению пользователя права на эксплуатацию данного оборудования. Аббревиатура IC перед номером радиотехнического сертификата означает лишь соответствие техническим условиям, установленным Министерством промышленности Канады.

Антенну, используемую на данном передатчике, нельзя устанавливать или использовать совместно с любой другой антенной или радиопередатчиком.

Указатель

4

4WD

См.: Привод на четыре колеса.....148

A

A/C

См.: Органы управления микроклиматом.....102

ABS

См.: Тормоза.....154

ACC

См.: Использование системы адаптивного круиз-контроля.....167

Active City Stop.....185

Выключение и включение системы.....186

Принцип работы.....185

D

DPF

См.: Фильтр твердых частиц.....130

DRL

См.: Световое оборудование дневного времени.....58

P

PATS

См.: Пассивная противоугонная система.....46

S

SYNC™, поиск и устранение неисправностей.....331

SYNC™.....300

Общая информация.....300

U

USB-порт.....299

V

VIN

См.: Идентификационный номер автомобиля.....254

A

Аварийная световая сигнализация.....201

Аварийные принадлежности.....201

Автоматическая коробка передач.....142

Положения рычага переключения передач.....142

Рычаг экстренного выключения парковочной передачи.....145

Советы по управлению автомобилем с АКПП.....144

Спортивный режим и переключение передач вручную.....144

Автоматические стеклоочистители.....53

Автоматический режим управления микроклиматом.....105

Выключение режима Моно.....107

Контроль температуры.....107

Повторное включение режима Моно.....107

Режим «Моно».....107

Автоматическое управление включением внешнего

освещения.....57

Автоматическое управление дальним светом фар.....58

Включение системы.....59

Настройка чувствительности системы.....59

Ручное вмешательство в работу системы.....60

Авто-Старт-Стоп.....132

Выключение двигателя.....132

Использование системы запуска/остановки двигателя.....132

Повторное включение двигателя.....133

Аксессуары

См.: Рекомендация о замене деталей.....10

Указатель

Активная система помощи при парковке.....	161
Использование системы.....	161
Аптечка.....	201
Аудиоблок - В комплектацию автомобиля входит: AM/FM/CD/Радиоприемник цифрового аудиовещания (DAB)/SYNC.....	265
Автоматическая регулировка уровня громкости.....	270
Альтернативные частоты.....	270
Кнопка Sound.....	268
Кнопка переключения диапазона частот.....	268
Кнопки предварительной настройки радиостанций.....	268
Передачи выпусков новостей.....	270
Режим регионального вещания.....	271
Управление автонастройкой.....	269
Управление информацией о дорожном движении.....	269
Управление настройкой частоты радиостанции.....	268
Аудиоблок - В комплектацию автомобиля входит: AM/FM/CD.....	259
Автоматическая регулировка громкости.....	263
Альтернативные частоты.....	264
Кнопка Sound.....	261
Кнопка выбора диапазона волн.....	261
Кнопки предварительной настройки станции.....	262
Контроль автосохранения.....	262
Контроль информации о ситуации на дорогах.....	262
Контроль настройки станции.....	261
Местный режим.....	264
Передачи выпусков новостей.....	264
Аудиоблок - В комплектацию автомобиля входит: Радиоприемник цифрового аудиовещания (DAB)/SYNC/Sony AM/FM/CD.....	280
Автоматическая регулировка уровня громкости.....	286
Альтернативные частоты.....	287
Кнопка Sound.....	283
Кнопка переключения диапазона частот.....	283
Кнопки предварительной настройки радиостанций.....	284
Обработка цифровых аудиосигналов (DSP).....	286
Передачи выпусков новостей.....	287
Режим регионального вещания.....	287
Управление автонастройкой.....	285
Управление информацией о дорожном движении.....	285
Управление настройкой частоты радиостанции.....	284
Аудиоблок - В комплектацию автомобиля входит: Радиоприемник цифрового аудиовещания (DAB)/Навигационная система/SYNC/Sony AM/FM/CD.....	288
Автоматическая регулировка уровня громкости.....	294
Альтернативные частоты.....	295
Кнопка Sound.....	291
Кнопка переключения диапазона частот.....	291
Кнопки предварительной настройки радиостанций.....	292
Обработка цифровых аудиосигналов (DSP).....	294
Передачи выпусков новостей.....	295
Режим регионального вещания.....	295
Управление автонастройкой.....	293
Управление информацией о дорожном движении.....	293
Управление настройкой частоты радиостанции.....	292

Указатель

Аудиоблок - В комплектацию автомобиля входит: Радиоприемник цифрового аудиовещания (DAB)/ Навигационная система/SYNC.....	272
Автоматическая регулировка уровня громкости.....	277
Альтернативные частоты.....	278
Кнопка Sound.....	275
Кнопка переключения диапазона частот.....	275
Кнопки предварительной настройки радиостанций.....	276
Обработка цифровых аудиосигналов (DSP).....	278
Передачи выпусков новостей.....	278
Режим регионального вещания.....	279
Управление автонастройкой.....	276
Управление информацией о дорожном движении.....	276
Управление настройкой частоты радиостанции.....	275
Аудиосистема.....	257
Общая информация.....	257
Б	
Безопасность.....	46
Безопасность детей.....	19
Блокировка замка капота См.: Открывание и закрывание капота.....	218
См.: Открывание и закрывание капота.....	218
Блокировка и разблокировка замков.....	36
Блокировка и разблокировка дверей с помощью ключа.....	37
Блокировка и разблокировка замков дверей снаружи автомобиля.....	37
Задняя поднимающаяся дверь с приводом.....	37
Пульт дистанционного управления.....	36
Раздельная блокировка дверей с помощью ключа.....	38
Электрические замки дверей.....	36
Блокировка рулевого колеса.....	127
Автомобили без системы бесключевого запуска.....	127
Автомобили с системой бесключевого запуска.....	127
Боковые подушки безопасности.....	31
Боковые подушки безопасности См.: Использование цепей противоскольжения.....	245
Буксировка автомобиля с опорой на четыре колеса.....	198
Для автомобилей с автоматической коробкой передач.....	198
Для всех автомобилей.....	198
Буксировка.....	193
Буксировка прицепа.....	193
Крутые спуски и подъемы.....	193
Быстрый обзор.....	12
Обзор задней наружной части автомобиля.....	17
Обзор панели приборов.....	14
Обзор передней наружной части автомобиля.....	12
Обзор салона автомобиля.....	13
В	
Введение.....	7
Вентиляционные дефлекторы.....	102
Боковые.....	103
Центральная консоль.....	103
Центральные.....	102
Вентиляционный отверстие См.: Вентиляционные дефлекторы.....	102
Вентиляция См.: Органы управления микроклиматом.....	102
Верхние багажники крыши и кронштейны для различных грузов.....	191

Указатель

Верхний вентиляционный люк.....	70
Открытие и закрытие прозрачного люка в крыше.....	71
Открытие и закрытие солнцезащитной шторки.....	71
Режим вентиляции прозрачного люка в крыше.....	71
Функция остановки и реверса стекла при возникновении препятствия.....	71
Верхний вентиляционный люк См.: Верхний вентиляционный люк.....	70
Верхняя консоль.....	123
Вещевой отсек под полом задка.....	189
Пол салона.....	189
Регулируемая погрузочная площадка.....	190
Система управления грузом.....	190
Выражные фары.....	62
Внутреннее зеркало заднего вида.....	69
Зеркало с функцией автоматического затемнения.....	70
Вспомогательный отопитель.....	112
Топливный отопитель.....	112
Выключатель зажигания.....	124
Выключатель стартера См.: Выключатель зажигания.....	124
Выключение двигателя.....	131
Автомобили с турбокомпрессором.....	131
Выключение подачи топлива.....	201

Г

Гайки крепления колес См.: Замена колеса.....	246
См.: Замена колеса.....	246
Гнездо аудиовхода.....	298
Голосовое управление.....	52

Д

Дистанционное управление.....	33
Замена элемента питания пульта дистанционного управления.....	33
Перепрограммирование функции разблокировки.....	33
Пульт дистанционного управления без убирающегося стержня ключа.....	34
Пульт дистанционного управления с убирающимся стержнем ключа.....	34
Дополнительная система пассивной безопасности.....	29
Принципы работы.....	29
Дополнительные электрические розетки.....	121
Гнездо электропитания 12 В постоянного тока.....	121
Гнездо электропитания переменного тока.....	121
Расположение.....	121

З

Задержка выключения фар.....	57
Задние противотуманные фонари.....	60
Задние сиденья.....	118
Раскладывание спинок сидений.....	119
Регулировка угла наклона.....	119
Складывание спинок сидений.....	118
Задняя дверь багажного отделения См.: Задняя дверь с электроприводом.....	39
См.: Задняя поднимающаяся дверь с ручным управлением.....	38
Задняя дверь с электроприводом.....	39
Закрывание двери багажного отделения.....	41
Программирование двери багажного отделения.....	42
Функция режима громкой связи.....	42

Указатель

Задняя поднимающаяся дверь с ручным управлением.....	38
Открытие задней поднимающейся двери.....	39
Открытие задней поднимающейся двери.....	39
Замена аккумуляторной батареи 12 В.....	225
Замена колеса.....	246
Автомобили с запасным колесом.....	246
Автомобильный домкрат.....	246
Гайки крепления колес.....	246
Сборка монтажного ключа.....	248
Снятие декоративной накладки колеса.....	249
Снятие колеса.....	249
Точки установки опорных пят подъемника или домкрата.....	247
Установка колеса.....	250
Хранение спущенной шины.....	251
Замена ламп.....	226
Боковой повторитель.....	229
Задние фары.....	230
Лампа багажного отделения, лампа пространства для ног и лампа задней поднимающейся двери.....	232
Лампа освещения номерного знака.....	231
Лампа подсветки входа.....	229
Плафон освещения салона.....	232
Плафоны местного освещения (для чтения).....	232
Фара головного света.....	227
Центральный верхний фонарь стоп-сигнала.....	231
Замена плавкого предохранителя.....	215
Замена утерянного ключа или пульта дистанционного управления.....	35
Замена щеток стеклоочистителей.....	225
Замки.....	36
Замки с функцией блокировки от открывания детьми.....	25
Ручные замки системы блокировки дверей от открывания детьми.....	25
Электрические замки системы блокировки дверей от открывания детьми.....	25
Запись событий См.: Регистрация данных.....	9
Заправка топливом.....	138
Заправочные объемы и технические характеристики.....	253
Технические характеристики.....	254
Запуск автомобиля от внешнего источника электропитания.....	202
Запуск двигателя.....	203
Подключение соединительных проводов.....	202
Запуск и остановка двигателя.....	124
Общая информация.....	124
Звуковые предупреждения и индикаторы.....	77
Предупреждающий сигнал автоматической коробки передач.....	77
Сигнал предупреждения о включенном стояночном тормозе.....	77
Сигнал предупреждения о включенных фарах.....	77
Сигнал предупреждения о наличии ключа в замке зажигания.....	77
Зеркала См.: Окна и зеркала.....	65
См.: Окна и зеркала с обогревом.....	111
Зимние шины См.: Использование зимних шин.....	245
Знак аварийной остановки.....	201
И	
Идентификационный номер автомобиля.....	254
Иммобилайзер двигателя См.: Пассивная противоугонная система.....	46
Информационные дисплеи.....	78
Общая информация.....	78

Указатель

Информационные сообщения.....	84	Использование SYNC™ на вашем	
Active City Stop.....	85	телефоне.....	306
Автоматическое управление дальним		Bluetooth устр-ва.....	318
светом фар.....	86	СМС.....	314
Автомобиль с системой запуска		Выбор функций с помощью меню	
двигателя без ключа.....	91	сотового телефона.....	312
Аккумуляторная батарея и система		Голосовые команды мобильного	
зарядки.....	86	телефона.....	308
Буксировка.....	98	Доступ к настройкам вашего	
Двери.....	89	мобильного телефона.....	315
Двигатель.....	90	Звонок.....	310
Защита водителей и пассажиров.....	94	Настройки телефона во время	
Контроль тягового усилия.....	101	активного вызова.....	311
Коробка передач и привод на четыре		Первое установление связи мобильного	
колеса.....	99	телефона.....	307
Надувные подушки безопасности.....	85	Принятие вызовов.....	311
Помощь при парковке.....	94	Установление связи последующих	
Предупреждение водителя.....	89	мобильных телефонов.....	307
Рулевой привод с усилителем.....	96	Использование SYNC™ на	
Сигнал.....	85	медиаплеере вашего	
Сигнализатор сообщений.....	84	автомобиля.....	324
Система запуска.....	97	Bluetooth устройства и системные	
Система запуска/остановки		настройки.....	331
двигателя.....	97	Голосовые команды	
Система контроля мертвых зон и		медиа-плеера.....	325
система предупреждения о помехе		Доступ к USB библиотеке.....	329
сбоку.....	87	Подключение вашего медиа-плеера к	
Система круиз-контроля и система		USB-порту.....	324
адаптивного круиз-контроля		Функции меню Media.....	328
(ACC).....	88	Что сейчас играет?.....	325
Система освещения.....	92	Использование зимних шин.....	245
Система помощи для удержания полосы		Использование контроля тягового	
движения.....	92	усилия.....	156
Система помощи при трогании на		Использование привода на четыре	
подъеме.....	91	колеса.....	148
Система управления		Вождение в особых условиях в режиме	
микроклиматом.....	88	привода на четыре колеса.....	149
Стояночный тормоз.....	95		
Уход.....	93		
Электрическая система блокировки			
дверей от открывания детьми.....	88		
Информационные сообщения системы			
ABS			
См.: Советы по управлению автомобилем			
с антиблокировочной системой			
тормозов.....	155		
Информационный центр			
См.: Информационные дисплеи.....	78		

Указатель

Использование системы адаптивного круиз-контроля.....	167
Автоматическое выключение системы.....	171
Автоматическое торможение.....	169
Включение системы.....	170
Возможные проблемы с системой обнаружения препятствия.....	168
Выключение системы.....	171
Изменение значения установленной скорости.....	170
Использование системы.....	169
Настройка дистанции.....	170
Режим ожидания.....	171
Установка скорости.....	170
Функция предупреждения об опасном сближении.....	172
Использование системы динамической стабилизации.....	157
Использование системы круиз-контроля.....	166
Включение системы круиз-контроля.....	166
Выключение системы круиз-контроля.....	167
Использование функции распознавания речи.....	302
Взаимодействие с системой и обратная связь.....	303
Начало голосового сеанса.....	302
Полезные советы.....	302
Использование цепей противоскольжения.....	245
Автомобили с системой поддержания устойчивости.....	246
К	
Камера заднего вида - В комплектацию автомобиля входит: Видеокамера системы помощи при парковке.....	163
Автомобили с системой помощи при парковке.....	165
Включение камеры заднего вида.....	164
Выключение камеры заднего вида.....	165
Использование дисплея.....	164
Камера заднего вида См.: Камера заднего вида - В комплектацию автомобиля входит: Видеокамера системы помощи при парковке.....	163
Каталитический нейтрализатор.....	137
Движение с каталитическим нейтрализатором.....	137
Качество топлива - 2.0L Duratorq-TDCi (100кВт/136л.с.) - DW, Дизельный.....	135
Длительное хранение.....	136
Качество топлива - Бензиновый.....	135
Длительное хранение.....	135
Ключи и пульты дистанционного управления.....	33
Колеса и шины.....	240
Общая информация.....	240
Технические характеристики.....	252
Комплект для ремонта шин.....	240
Использование комплекта.....	241
Накачивание шины.....	241
Общие сведения.....	240
Проверка давления в шине.....	244
Комплект для ремонта шин См.: Комплект для ремонта шин.....	240
Контроль тягового усилия.....	156
Принципы работы.....	156
Коробка передач.....	142
Коробка передач См.: Коробка передач.....	142
Коррекция наклона световых пучков фар.....	61
Рекомендуемые положения переключателя регулировки уровня наклона фар.....	61
Крышки багажного отделения.....	190
Л	
Лицензионное соглашение с конечным пользователем.....	352
Лицензионное соглашение SYNC® с конечным пользователем (EULA).....	352

Указатель

М		О	
Маршрутный компьютер.....	83	Обкатка.....	199
Используемое топливо.....	83	Обкатка	
Режим отображения всех величин.....	83	См.: Обкатка.....	199
Сброс бортового компьютера.....	83	Обогрев	
Средн. расход.....	83	См.: Органы управления	
Счетчик общего пробега.....	83	микроклиматом.....	102
Меры предосторожности.....	134	Оборудование мобильной связи.....	11
Меры предосторожности при		Обслуживание.....	217
движении в холодную погоду.....	199	Общая информация.....	217
Механическая коробка передач.....	142	Технические характеристики.....	234
Включение передачи заднего		Обслуживание шин.....	245
хода.....	142	Общая информация о	
Мойка автомобиля		радиочастотах.....	33
См.: Очистка автомобиля снаружи.....	237	Общее освещение.....	64
Н		Общий вид моторного отсека - 1.6L	
Навигационная система.....	340	EcoBoost™.....	219
Безопасность дорожного		Общий вид моторного отсека - 2.0L	
движения.....	341	Duratorq-TDCi (DW) Дизель.....	221
Загрузка картографических		Общий вид моторного отсека -	
данных.....	340	2.5L.....	220
Информация.....	346	Ограничитель скорости.....	174
Настр. маршрута.....	344	Использование системы.....	174
Настройка маршрута.....	341	Принцип работы.....	174
Настройка параметров навигационной		О данном руководстве.....	7
системы.....	346	Защита окружающей среды.....	7
Обновления навигационных карт.....	349	Окна и зеркала.....	65
Одобрения типа.....	349	Окна и зеркала с обогревом.....	111
Предупреждение об опасных		Обогреваемое ветровое стекло.....	111
участках.....	349	Обогреваемое заднее стекло.....	111
Структура меню.....	342	Обогреваемые наружные зеркала	
Накачивание спущенной шины		заднего вида.....	112
См.: Комплект для ремонта шин.....	240	Омыватели ветрового стекла.....	54
Накачивание шины при проколе		Омыватели	
См.: Комплект для ремонта шин.....	240	См.: Стеклоочистители и	
Напольные коврики.....	199	стеклоомыватели.....	53
Наружные зеркала заднего вида.....	68	Омыватели фар.....	55
Наружные зеркала с		Органы управления	
электроприводом.....	68	информационным дисплеем.....	52
Раскладывающиеся наружные		Органы управления мультимедийным	
зеркала.....	69	оборудованием.....	52
Нижняя подушка безопасности		Органы управления	
водителя.....	31	микроклиматом.....	102
		Принципы работы.....	102

Указатель

Органы управления осветительным оборудованием.....	56
Сигнализация светом фар.....	57
Фары дальнего света.....	56
Осветительное оборудование.....	56
Общая информация.....	56
Отделения для хранения предметов.....	123
Открытие и закрывание капота.....	218
Закрывание капота.....	218
Открытие капота.....	218
Отопитель, работающий на топливе См.: Вспомогательный отопитель.....	112
Очистители ветрового стекла.....	53
Прерывистый режим работы стеклоочистителей.....	53
Стеклоочистители, работающие в зависимости от скорости движения автомобиля (при наличии).....	53
Очиститель и омыватели заднего стекла.....	55
Омыватель заднего окна.....	55
Стеклоочиститель заднего окна.....	55
Очистка автомобиля снаружи.....	237
Нижняя часть кузова.....	238
Очистка наружных пластиковых деталей.....	238
Очистка фар.....	237
Очистка хромированных деталей.....	237
Пользование услугами автомойки.....	237
Очистка легкосплавных дисков.....	239
Очистка салона.....	238
Дисплеи на щитке приборов, ЖК-дисплеи и дисплеи аудиосистемы.....	238
Задние окна.....	238
Ремень безопасности.....	238

П

Пассивная противоугонная система.....	46
Кодированные ключи.....	46
Приведение иммобилайзера двигателя в режим охраны.....	46
Принцип действия.....	46
Снятие иммобилайзера двигателя с режима охраны.....	46
Перевозка груза.....	189
Общая информация.....	189
Перевозка грузов См.: Верхние багажники крыши и кронштейны для различных грузов.....	191
Передние противотуманные фары.....	60
Персональные настройки.....	83
Выключения звуковых сигналов.....	84
Единицы измерения.....	83
Плафоны внутреннего освещения.....	63
Задний фонарь салона.....	64
Передний фонарь салона.....	63
Подголовники.....	114
Регулировка подголовников.....	115
Подлокотник заднего сиденья.....	120
Подставки для стаканов.....	123
Подушка безопасности водителя.....	30
Подушка безопасности пассажира.....	30
Включение надувной подушки безопасности пассажира.....	31
Выключение надувной подушки безопасности пассажира.....	30
Полная выработка топлива.....	136
Заправка из переносной канистры.....	136
Полное открывание/ закрывание.....	67
Общее закрывание.....	67
Общее открывание.....	67
Предупреждение водителя.....	175
Использование предупреждений водителю.....	176
Принцип работы.....	175

Указатель

Преодоление водной преграды.....	199
Привод на четыре колеса.....	148
Принципы работы.....	148
Приложения и службы SYNC™.....	321
Включение и выключение функции «Экстренная помощь».....	321
В случае аварии.....	322
Функция «Экстренная помощь» системы SYNC.....	321
Приложения.....	351
Пристегивание ремней безопасности.....	26
Особенности использования ремня безопасности для беременных женщин.....	27
Проверка моторного масла.....	223
Доливка масла.....	223
Проверка омывающей жидкости.....	225
Проверка охлаждающей жидкости двигателя.....	224
Доливка охлаждающей жидкости.....	224
Проверка тормозной жидкости.....	224
Проверка уровня масла См.: Проверка моторного масла.....	223
Проверка уровня охлаждающей жидкости См.: Проверка охлаждающей жидкости двигателя.....	224
Проверка щеток стеклоочистителей.....	225
Противотуманные фары — Задние См.: Задние противотуманные фонари.....	60
Противотуманные фары - Передние См.: Передние противотуманные фары.....	60
Противоугонная сигнализация.....	46
Включение сигнализации.....	47
Выключение сигнализации.....	48
Полный и пониженный режимы охраны.....	47
Система сигнализации.....	46
Процесс мойки См.: Очистка автомобиля снаружи.....	237
Пуск без помощи ключа.....	125
Быстрый перезапуск двигателя.....	127
Включение зажигания (режим вспомогательного оборудования).....	125
Запуск двигателя автомобиля.....	125
Невозможность запуска двигателя.....	126
Остановка двигателя во время движения автомобиля.....	126
Остановка двигателя на неподвижном автомобиле.....	126
Пуск бензинового двигателя.....	128
Невозможность запуска двигателя.....	129
Пуск двигателя при переливе топлива.....	128
Холодный или прогретый двигатель.....	128
Частота вращения коленчатого вала на холостом ходу после запуска.....	129
Пуск дизельного двигателя.....	129
Невозможность запуска двигателя.....	130
Холодный или прогретый двигатель.....	129

Р

Расположение блоков плавких предохранителей.....	204
Блок предохранителей.....	204
Блок предохранителей в багажном отделении.....	205
Блок предохранителей в моторном отсеке.....	204
Блок предохранителей в салоне.....	205
Расход топлива.....	139
Заправка топливного бака.....	140
Расчет экономичности по топливу.....	140
Расход топлива См.: Технические характеристики.....	141
Регистрация данных.....	9
Регулировка высоты крепления ремня безопасности.....	27
Регулировка положения рулевого колеса.....	50

Указатель

Регулятор яркости подсветки панели приборов.....	57
Рекомендация о замене деталей.....	10
Гарантия на запасные части.....	11
Плановое техническое обслуживание и ремонты механической части.....	10
Послеаварийные ремонты.....	11
Ремни безопасности.....	26
Рулевое колесо.....	50
Ручной режим управления микроклиматом.....	104

С

Световое оборудование дневного времени.....	58
Сигнализаторы и индикаторы.....	73
Автоматический дальний свет фар.....	73
Индикатор включения дальнего света.....	76
Индикатор включения задних противотуманных фонарей.....	76
Индикатор выключения системы динамической стабилизации.....	77
Индикатор контроля мертвых зон.....	74
Индикатор переключения передач.....	76
Индикатор свечей предпускового подогрева.....	76
Индикатор системы авто-старт-стоп.....	77
Индикатор системы удержания полосы движения.....	76
Индикатор состояния системы круиз-контроля.....	74
Индикатор фар и габаритных фонарей.....	76
Информационный индикатор.....	76
Контрольная лампа низкого уровня топлива.....	76
Контрольная лампа передних надувных подушек безопасности.....	75
Контрольная лампа передних противотуманных фар.....	75
Контрольная лампа системы стабилизации.....	77
Контрольная лампа тормозной системы.....	74
Контрольная лампа уровня моторного масла.....	74
Контрольные лампы двигателя.....	75
Предупредительный индикатор пристегивания ремня безопасности.....	75
Предупреждающая лампа антиблокировочной системы тормозов.....	73
Предупреждающая лампа низкого заряда аккумуляторной батареи.....	74
Предупреждающая лампа опасности обледенения.....	76
Указатель поворота.....	74
Сигнализация	
См.: Противоугонная сигнализация.....	46

Указатель

Сидение в правильном положении.....	114
Сиденья.....	114
Сиденья с обогревом.....	119
Сиденья с ручной регулировкой.....	116
Перемещение сиденья назад и вперед.....	116
Регулировка высоты сиденья водителя.....	117
Регулировка поясничной опоры.....	116
Регулировка угла наклона.....	117
Сиденья с электрической регулировкой.....	117
10 положений.....	118
Поясничная опора с электроприводом.....	118
Система динамической стабилизации.....	157
Принципы работы.....	157
Система информации на участках плохой обзорности.....	181
Информационная система непросматриваемой зоны.....	181
Система кондиционирования воздуха См.: Органы управления микроклиматом.....	102
Система напоминания о непристегнутом ремне безопасности.....	28
Выключение устройства напоминания о необходимости пристегнуть ремень безопасности.....	28
Напоминание о непристегнутом заднем ремне безопасности.....	28
Система помощи при парковке.....	158
Система помощи при трогании на подъеме.....	146
Включение и выключение системы.....	147
Использование системы помощи при трогании на подъеме.....	147
Система распознавания дорожных знаков.....	184
Использование системы.....	184
Принцип работы.....	184
Система стабилизации прицепа.....	194
Система удержания полосы движения.....	177
Предупреждающие сигналы системы контроля за соблюдением дорожной разметки.....	177
Система помощи для удержания полосы движения.....	179
Система управления замками без помощи ключа.....	43
Блокировка автомобиля.....	43
Блокировка и разблокировка дверей с помощью ключа.....	45
Общие сведения.....	43
Отключенные ключи.....	44
Пассивный ключ.....	43
Разблокировка автомобиля.....	44
Системы помощи водителю.....	174
Системы помощи при парковке.....	158
Принципы работы.....	158
Складывающийся поддон.....	123
Словарь символов.....	8
Снятие фары.....	226
Советы по вождению.....	199
Советы по контролю внутреннего климата.....	107
Длительное нахождение автомобиля на одном месте при предельно высоких температурах окружающего воздуха.....	110
Защита от запотевания боковых окон в холодную погоду.....	111
Максимальная эффективность охлаждения в положении «Панель приборов» или «Панель приборов и ниша для ног».....	111
Общие советы.....	107
Режим быстрого охлаждения салона.....	109
Режим быстрого прогрева салона.....	108
Рекомендуемые настройки для обогрева.....	109
Рекомендуемые настройки для охлаждения.....	110
Советы по управлению автомобилем с антиблокировочной системой тормозов.....	155

Указатель

Солнцезащитные козырьки.....	70
Косметическое зеркало с подсветкой.....	70
Стеклоочистители и стеклоомыватели.....	53
Стояночный тормоз.....	155
См.: Стояночный тормоз.....	155

Т

Таблица технических характеристик ламп.....	232
Таблица характеристик плавких предохранителей.....	206
Блок предохранителей в багажном отделении.....	212
Блок предохранителей в моторном отсеке.....	206
Блок предохранителей в салоне.....	210
Табличка с идентификационным номером автомобиля.....	253
Технические характеристики См.: Заправочные объемы и технические характеристики.....	253
Топливо и заправка.....	134
Технические характеристики.....	141
Тормоза.....	154
Общая информация.....	154
Точки крепления багажа.....	189
Сетки для багажа.....	189
Точки крепления буксировочного оборудования.....	197

У

Указатели поворота.....	62
Указатели.....	72
Информационный дисплей.....	72
Указатель количества топлива.....	73
Указатель температуры охлаждающей жидкости двигателя.....	73
Уникальные характеристики модификаций автомобилей.....	132
Управление аудиосистемой.....	50
Тип 1.....	51
Тип 2.....	51

Управление скоростью См.: Использование системы круиз-контроля.....	166
Управление скоростью.....	52
Принципы работы.....	166
См.: Управление скоростью.....	166
Установка детского сиденья.....	19
Детские автокресла-подушки.....	20
Детские сиденья для разных весовых категорий.....	19
Скобы крепления ISOFIX.....	21
Скобы крепления верхнего стропа.....	21
Установка детского сиденья с верхними стропами крепления.....	21
Устранение мелких повреждений лакокрасочного покрытия.....	238
Устранение неполадок в работе аудиосистемы.....	299
Уход за автомобилем.....	237

Ф

Фильтр твердых частиц.....	130
Регенерация.....	130

Ц

Цифровое радиовещание.....	296
----------------------------	-----

Ч

Часы.....	83
Тип 1.....	83
Тип 2.....	83

Ш

Шар сцепного устройства.....	194
Вставка буксирного крюка.....	195
Движение без прицепа.....	196
Движение с прицепом.....	196
Разблокировка механизма буксирного крюка.....	195
Снятие буксирного крюка.....	196
Уход.....	197
Шины См.: Колеса и шины.....	240

Указатель

Щ

Щиток приборов.....	72
Щуп для проверки моторного масла	
- 1.6L EcoBoost™.....	222
Щуп для проверки моторного масла	
- 2.0L Duratorq-TDCi (DW)	
Дизель.....	223
Щуп для проверки моторного масла	
- 2.5L.....	222

Э

Экономичный режим ECO.....	187
Перенастройка режима максимальной	
экономию топлива (ECO).....	188
Тип 1.....	187
Типы 2 и 3.....	187
Электрические замки дверей	
См.: Блокировка и разблокировка	
замков.....	36
Электрические	
стеклоподъемники.....	65
Блокировка окон.....	65
Задержка выключения	
вспомогательного	
оборудования.....	67
Опускание одним касанием.....	65
Поднятие одним касанием.....	65
Функция остановки и реверса стекла	
при возникновении препятствия.....	66
Электромагнитная	
совместимость.....	351

