

FordMondeo
Руководство
пользователя

Feel the difference



Информация, содержащаяся в данной публикации, являлась верной на момент поступления в печать. В интересах постоянного развития компания Ford оставляет за собой право изменять спецификации, конструкцию или комплектацию своей продукции в любой момент времени без предупреждения и без возникновения каких-либо обязательств. В соответствии с законодательством об охране авторских прав запрещено полное или частичное воспроизведение материалов, содержащихся в данной публикации, без предварительного письменного разрешения компании Ford. Ошибки и пропуски информации исключены.

© Ford Motor Company 2007

Все права защищены.

Номер по каталогу: 7S7J-19A321-TA (CG3536ru) 12/2006 20070207163749

Содержание

Введение

Об этом руководстве.....	7
Словарь символов.....	7
Запасные части и аксессуары.....	7

Быстрый обзор

Быстрый обзор.....	10
--------------------	----

Безопасность детей

Детские сиденья.....	21
Дополнительные подушки.....	22
Установка детского сиденья.....	23
Места расположения креплений ISOFIX.....	26
Замки с функцией блокировки от отпирания детьми.....	28

Защита людей, находящихся в автомобиле

Принципы работы.....	29
Пристегивание ремней безопасности.....	32
Регулировка высоты крепления ремня безопасности.....	33
Система определения непристегнутого ремня безопасности.....	34
Использование ремней безопасности во время беременности.....	34
Отключение подушки безопасности пассажира.....	35

Ключи и пульты дистанци- онного управления

Использование ключа.....	37
Общая информация о радиочастотах.....	37

Программирование пульта дистанционного управления.....	38
Замена элемента питания пульта дистанционного управления.....	38

Замки

Блокировка и разблокировка замков.....	40
Полное открывание/ закрывание.....	43
Система управления замками без помощи ключа.....	44

Иммобилайзер двигателя

Принципы работы.....	49
Запрограммированные ключи.....	49
Активация иммобилайзера двигателя.....	49
Отключение иммобилайзера двигателя.....	49

Сигнализация

Принципы работы.....	50
Активация сигнализации.....	53
Отключение сигнализации.....	53

Рулевое колесо

Регулировка положения рулевого колеса.....	54
Управление аудиосистемой.....	54

Стеклоочистители и стекло- омыватели

Очистители ветрового стекла.....	56
Автоматические стеклоочистители.....	56
Датчик дождя.....	57

Содержание

Омыватели ветрового стекла.....	57	Наружные зеркала заднего вида с электроприводом.....	83
Очиститель и омыватели заднего стекла.....	58	Внутреннее зеркало заднего вида.....	85
Омыватели фар.....	58	Зеркало с функцией автозатемнения.....	85
Проверка щеток стеклоочистителей.....	59	Приборы	
Замена щеток стеклоочистителей.....	59	Указатели.....	86
Технические характеристики.....	61	Сигнализаторы и индикаторы.....	88
Осветительное оборудование		Звуковые предупреждения и индикаторы.....	91
Органы управления осветительным оборудованием.....	62	Информационные дисплеи	
Адаптивное освещение.....	63	Общая информация.....	93
Передние противотуманные фары.....	63	Маршрутный компьютер.....	102
Задние противотуманные фонари.....	63	Персональные настройки.....	104
Коррекция наклона световых пучков фар.....	64	Информационные сообщения.....	107
Аварийная световая сигнализация.....	65	Органы управления микроклиматом	
Система адаптивного головного освещения (AFS).....	65	Принципы работы.....	120
Указатели поворота.....	67	Вентиляционные дефлекторы.....	120
Плафоны внутреннего освещения.....	67	Ручной режим управления микроклиматом.....	121
Снятие фары.....	68	Автоматический режим управления микроклиматом.....	124
Замена ламп.....	70	Окна и зеркала с обогревом.....	128
Таблица технических характеристик ламп.....	78	Вспомогательный отопитель.....	129
Окна и зеркала		Вентиляционный люк с электроприводом.....	133
Электрические стеклоподъемники.....	79	Сиденья	
Наружные зеркала заднего вида.....	82	Сидение в правильном положении.....	137
		Сиденья с ручной регулировкой.....	138

Содержание

Сиденья с электрической регулировкой.....	139
Подголовники.....	141
Задние сиденья.....	141
Сиденья с обогревом.....	142
Вентилируемые сиденья.....	143
Функции обеспечения комфорта	
Солнцезащитные козырьки.....	145
Солнцезащитные козырьки.....	145
Регулятор яркости подсветки панели приборов.....	145
Часы.....	145
Прикуриватель.....	146
Пепельница.....	147
Вспомогательные электрические розетки.....	147
Подставки для стаканов.....	147
Перчаточный ящик.....	148
Центральная консоль.....	148
Места для хранения вещей.....	149
Карманы для карт.....	149
Функция памяти.....	149
Подстаканник.....	152
Дополнительный разъем (AUX IN).....	152
Пуск двигателя	
Общая информация.....	153
Выключатель зажигания.....	153
Пуск без помощи ключа.....	153
Блокировка рулевого колеса.....	156
Пуск бензинового двигателя.....	156
Пуск дизельного двигателя.....	157
Фильтр твердых частиц (DPF).....	158
Выключение двигателя.....	159
Топливо и заправка	
Меры предосторожности.....	160
Качество топлива - Бензиновый.....	160
Качество топлива - Дизельный.....	160
Каталитический нейтрализатор.....	161
Крышка лючка заливной горловины.....	161
Заправка топливом.....	162
Расход топлива.....	162
Технические характеристики.....	163
Коробка передач	
Механическая коробка передач.....	165
Автоматическая коробка передач.....	166
Тормоза	
Принципы работы.....	169
Советы по вождению автомобиля с ABS.....	170
Стояночный тормоз.....	170
Система динамической стабилизации	
Принципы работы.....	172
Использование системы динамической стабилизации.....	173
Система помощи при трогании на подъеме (HLA)	
Принципы работы.....	174
Применение системы HLA.....	174

Содержание

Активная подвеска

Принципы работы.....	177
Применение активной подвески.....	177

Система помощи при парковке

Принципы работы.....	179
Использование системы помощи при парковке.....	179

Система круиз-контроля

Принципы работы.....	182
Использование системы круиз-контроля.....	182

Система адаптивного круиз-контроля (ACC)

Принципы работы.....	184
Использование системы адаптивного круиз-контроля (ACC).....	187
Функция контроля дистанции до впереди идущего автомобиля с регулировкой скорости движения.....	190

Перевозка груза

Общая информация.....	193
Точки крепления багажа.....	193
Сдвигной поло багажного отделения.....	193
Вещевой отсек под полом задка.....	195
Сетки для удержания грузов.....	196
Крышки багажного отделения.....	197
Верхние багажники крыши и кронштейны для различных грузов.....	197

Приспособление для защиты домашних животных.....	198
--	-----

Буксировка

Буксировка прицепа.....	200
Съемный буксировочный крюк.....	200

Советы по вождению

Обкатка.....	204
--------------	-----

Аварийное оборудование

Аптечка.....	205
Знак аварийной остановки.....	205

Состояние после столкновения

Осмотр элементов системы безопасности.....	207
Выключатель подачи топлива.....	207

Плавкие предохранители

Расположение блоков плавких предохранителей.....	209
Замена плавкого предохранителя.....	211
Таблица характеристик плавких предохранителей.....	212

Эвакуация автомобиля

Точки крепления буксировочного оборудования.....	223
Буксировка автомобиля с опорой на четыре колеса.....	224

Обслуживание

Общая информация.....	225
-----------------------	-----

Содержание

Открытие и закрытие капота.....	226
Моторное отделение - 1.6L Duratec-16V Ti-VCT (Sigma).....	227
Моторное отделение - 2.0L Duratec-HE (M14)	228
Моторное отделение - 2.3L Duratec-HE (M14).....	229
Моторное отделение - 2.5L Duratec-ST (VI5).....	231
Моторное отделение - 1.8L Duratorq-TDCi (Kent) Diesel.....	232
Моторное отделение - 2.0L Duratorq-TDCi (DW) Diesel.....	233
Моторное отделение - 2.2L Duratorq-TDCi (DW) Diesel.....	235
Проверка моторного масла.....	236
Проверка охлаждающей жидкости двигателя.....	238
Проверка уровня рабочей жидкости автоматической коробки передач.....	239
Проверка уровня тормозной жидкости и рабочей жидкости гидропривода сцепления.....	239
Проверка рабочей жидкости усилителя рулевого управления.....	239
Проверка омывающей жидкости.....	240
Технические характеристики.....	241
Уход за автомобилем	
Очистка автомобиля снаружи.....	245
Очистка салона.....	246
Устранение мелких повреждений лакокрасочного покрытия.....	246
Аккумуляторная батарея автомобиля	
Обслуживание аккумуляторной батареи.....	247
Использование соединительных электрических проводов.....	247
Колеса и шины	
Общая информация.....	249
Замена колеса.....	249
Комплект для ремонта шин.....	252
Движение со спущенными шинами.....	259
Обслуживание шин.....	261
Использование зимних шин.....	261
Использование цепей противоскольжения.....	261
Система контроля за давлением в шинах.....	262
Технические характеристики.....	263
Идентификация автомобиля	
Табличка с идентификационным номером автомобиля.....	267
Идентификационный номер автомобиля (VIN).....	267
Номер двигателя - 1.6L Duratec-16V Ti-VCT (Sigma).....	267
Номер двигателя - 2.0L Duratec-HE (M14)	267
Номер двигателя - 2.3L Duratec-HE (M14).....	268
Номер двигателя - 2.5L Duratec-ST (VI5).....	268
Номер двигателя - 1.8L Duratorq-TDCi (Kent) Diesel.....	268

Содержание

Номер двигателя - 2.0L Duratorq-TDCi (DW) Diesel/2.2L Duratorq-TDCi (DW) Diesel.....	268
--	-----

Технические характеристики

Технические характеристики.....	269
---------------------------------	-----

Телефон

Общая информация.....	278
Настройка телефона	278
Настройка Bluetooth	281
Управление телефоном.....	282
Использование телефона - В комплектацию автомобиля не входит: Навигационная система.....	284
Использование телефона - В комплектацию автомобиля входит: Travel Pilot EX.....	287

Голосовое управление

Принципы работы.....	291
Использование голосовых команд.....	292
Команды аудиоблока.....	293
Команды управления телефоном.....	298
Команды управления навигационной системой.....	303
Команды управления климат-контролем.....	304

Приложения

Электромагнитная совместимость.....	307
Одобрения типа.....	309

Введение

ОБ ЭТОМ РУКОВОДСТВЕ

Благодарим вас за то, что вы остановили свой выбор на автомобиле Ford. Рекомендуем уделить время и лучше ознакомиться с возможностями вашего автомобиля с помощью данного руководства. Чем лучше вы знаете автомобиль, тем безопаснее и приятнее будет вождение.

Примечание: В руководстве описываются все модели и дополнительные аксессуары, иногда даже до их появления в продаже. В нем также могут упоминаться устройства, которые не установлены в вашем автомобиле.

Примечание: Строго соблюдайте все действующие правила и законы при пользовании автомобилем.

Примечание: В случае продажи автомобиля, данное руководство необходимо передать новому владельцу. Оно является неотъемлемой принадлежностью автомобиля.

СЛОВАРЬ СИМВОЛОВ

Символы используемые в руководстве

ПРЕДУПРЕЖДЕНИЕ



Нарушение инструкций, которые отмечены знаком предупреждения, может привести к смерти или увечьям для вас или окружающих.

ПРЕДОСТЕРЕЖЕНИЕ



Знак особого внимания отмечает инструкции, нарушение которых ведет к повреждению автомобиля.

Символы наносимые на узлы автомобиля



Если вы видите один из этих символов, прочтите соответствующий раздел руководства прежде, чем прикасаться к узлу или пытаться регулировать что-либо.

ЗАПАСНЫЕ ЧАСТИ И АКСЕССУАРЫ

Теперь вы можете быть уверены, что запчасти Ford являются действительно запчастями Ford

Ваш автомобиль отвечает самым высоким стандартам и собран с использованием Оригинальных Запчастей Ford. В результате вы можете получать удовольствие от управления вашим автомобилем в течение многих лет.

В случае возникновения непредвиденных обстоятельств и необходимости замены кузовных панелей мы рекомендуем использовать только Оригинальные Запчасти Ford.

Введение

Использование Оригинальных Запчастей Ford гарантирует, что ваш автомобиль будет восстановлен до первоначального состояния и сохранит максимальную остаточную стоимость.

Оригинальные Запчасти Ford отвечают строгим требованиям Ford по безопасности и высоким стандартам по точности геометрических размеров, качеству окраски и надёжности. Выбор оригинальных запчастей обеспечивает минимальные затраты на ремонт, включая стоимость запчастей и работы.

Теперь отличить Оригинальные Запчасти Ford стало легче.

Перечисленные ниже Оригинальные Запчасти Ford имеют легко различимый логотип Ford. Если у вас возникнет необходимость кузовного ремонта вашего автомобиля, то проверьте наличие логотипа Ford и убедитесь, что используемые для ремонта запчасти являются Оригинальными Запчастями Ford.

Логотип Ford наносится на следующие запчасти

Панели кузова

- Капот
- Двери
- Крышка багажника или задняя дверь

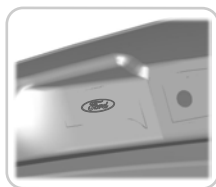

E88678

Бампер и решётка радиатора

- Решетка радиатора
- Передний и задний бамперы

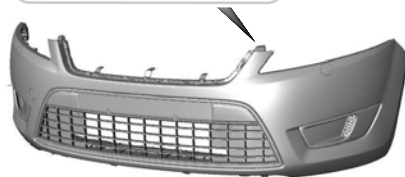
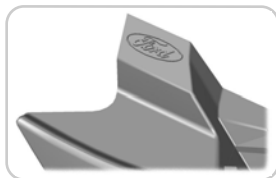

E88505

Введение

Наружное зеркало

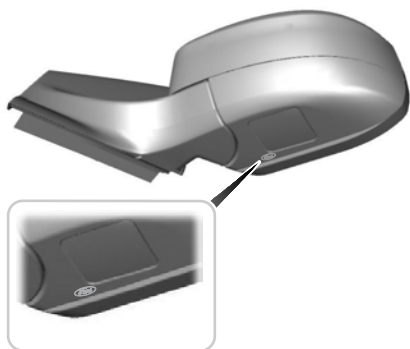

E88506

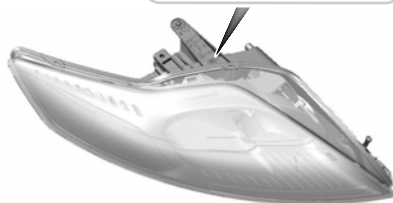

E88508

Стекла

- Заднее окно
- Боковые стёкла
- В сторону ветрового стекла



E88507

Освещение

- Задние фонари
- Фара головного света

Быстрый обзор

БЫСТРЫЙ ОБЗОР

Описание панели управления (автомобили с левым расположением органов управления)

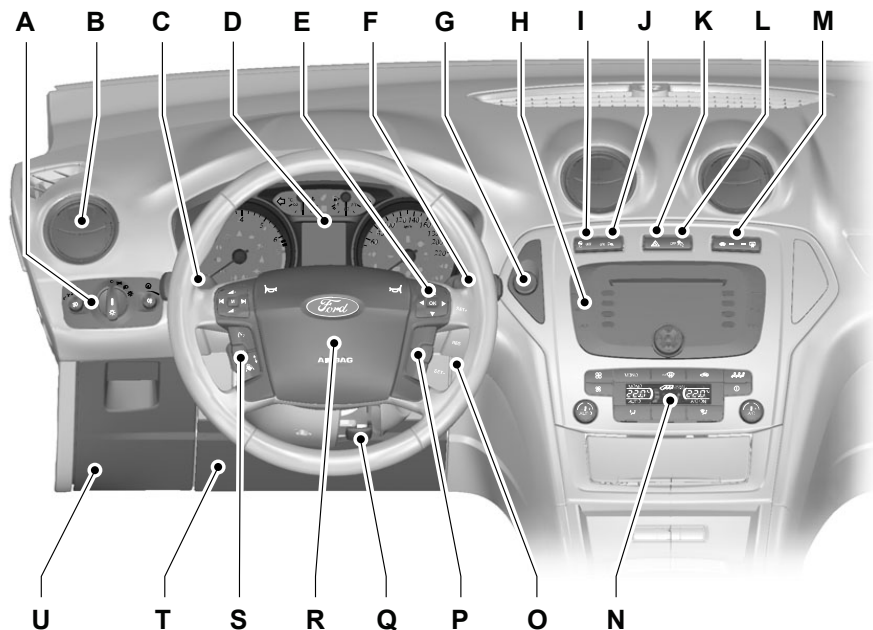

E87719

- A Органы управления осветительными приборами См. **Осветительное оборудование** (стр. 62).
- B Сопла системы вентиляции См. **Органы управления микроклиматом** (стр. 120).
- C Указатели поворота См. **Осветительное оборудование** (стр. 62).
Кнопки управления системой голосовых команд и телефоном.
"Руководство по аудиоаппаратуре".
- D Панель приборов См. **Приборы** (стр. 86).

Быстрый обзор

- E Органы управления информационным дисплеем См. **Информационные дисплеи** (стр. 93).
- F Подрулевой переключатель очистителей и омывателей стекол См. **Стеклоочистители и стеклоомыватели** (стр. 56).
- G Кнопка запуска. См. **Пуск двигателя** (стр. 153).
- H Блок аудио- и навигационной систем См. "Руководство по аудиоаппаратуре".
- |----- Переключатель системы динамической стабилизации См. **Система динамической стабилизации** (стр. 172).
- J Переключатель системы помощи при парковке. См. **Система помощи при парковке** (стр. 179).
- K Кнопка аварийной световой сигнализации См. **Осветительное оборудование** (стр. 62).
- L Сигнализатор отключения подушки безопасности пассажира См. **Защита людей, находящихся в автомобиле** (стр. 29).
- M Выключатели обогрева ветрового и заднего стекол См. **Органы управления микроклиматом** (стр. 120).
- N Органы управления микроклиматом. См. **Органы управления микроклиматом** (стр. 120).
- O Замок (выключатель) зажигания См. **Пуск двигателя** (стр. 153).
- P Переключатели круиз-контроля См. **Система круиз-контроля** (стр. 182).
Переключатели адаптивной системы круиз-контроля См. **Система адаптивного круиз-контроля (ACC)** (стр. 184).
- Q Рычаг регулировки положения рулевой колонки См. **Рулевое колесо** (стр. 54).
- R Звуковой сигнал
- S Переключатели круиз-контроля См. **Система круиз-контроля** (стр. 182).
Переключатели адаптивной системы круиз-контроля См. **Система адаптивного круиз-контроля (ACC)** (стр. 184).
- T Подушка безопасности для защиты коленей водителя. См. **Защита людей, находящихся в автомобиле** (стр. 29).
- U Вещевое отделение См. **Функции обеспечения комфорта** (стр. 145).

Быстрый обзор

Описание панели управления (автомобили с правым расположением органов управления)

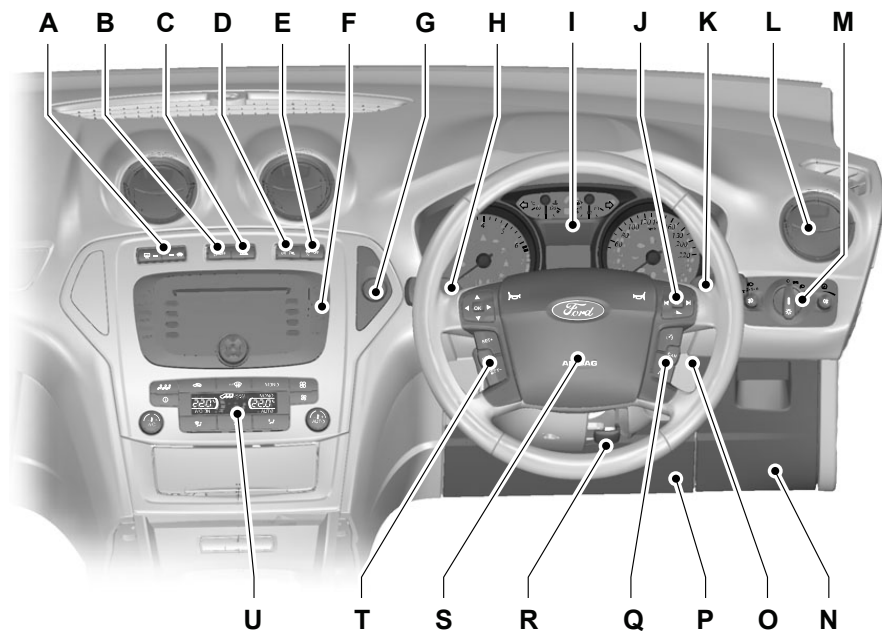

E87720

- A Выключатели обогрева ветрового и заднего стекол См. **Органы управления микроклиматом** (стр. 120).
- B Кнопка аварийной световой сигнализации См. **Осветительное оборудование** (стр. 62).
- C Сигнализатор отключения подушки безопасности пассажира См. **Защита людей, находящихся в автомобиле** (стр. 29).
- D Переключатель системы динамической стабилизации См. **Система динамической стабилизации** (стр. 172).
- E Переключатель системы помощи при парковке. См. **Система помощи при парковке** (стр. 179).

Быстрый обзор

- F Блок аудио- и навигационной систем См. "Руководство по аудиоаппаратуре".
- G Кнопка запуска. См. **Пуск двигателя** (стр. 153).
- H Указатели поворота См. **Осветительное оборудование** (стр. 62).
Кнопки управления системой голосовых команд и телефоном.
"Руководство по аудиоаппаратуре".
- |----- Панель приборов См. **Приборы** (стр. 86).
- J Органы управления информационным дисплеем См. **Информационные дисплеи** (стр. 93).
- K Подрулевой переключатель очистителей и омывателей стекол См. **Стеклоочистители и стеклоомыватели** (стр. 56).
- L Сопла системы вентиляции См. **Органы управления микроклиматом** (стр. 120).
- M Органы управления осветительными приборами См. **Осветительное оборудование** (стр. 62).
- N Вещевое отделение См. **Функции обеспечения комфорта** (стр. 145).
- O Замок (выключатель) зажигания См. **Пуск двигателя** (стр. 153).
- P Подушка безопасности для защиты коленей водителя. См. **Защита людей, находящихся в автомобиле** (стр. 29).
- Q Переключатели круиз-контроля См. **Система круиз-контроля** (стр. 182).
Переключатели адаптивной системы круиз-контроля См. **Система адаптивного круиз-контроля (ACC)** (стр. 184).
- R Рычаг регулировки положения рулевой колонки См. **Рулевое колесо** (стр. 54).
- S Звуковой сигнал
- T Переключатели круиз-контроля См. **Система круиз-контроля** (стр. 182).
Переключатели адаптивной системы круиз-контроля См. **Система адаптивного круиз-контроля (ACC)** (стр. 184).
- U Органы управления микроклиматом. См. **Органы управления микроклиматом** (стр. 120).

Быстрый обзор

Доступ без ключа

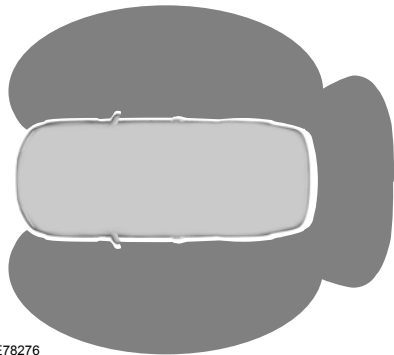

E78276

Для "пассивной" блокировки и разблокировки замков правильный пассивный ключ должен находиться в одной из трёх зон снаружи автомобиля.

Разблокировка замков

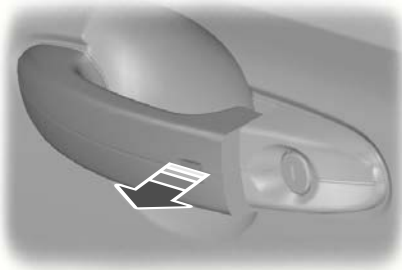

E78278

Чтобы разблокировать все двери (в том числе крышку багажника) и отключить охранную сигнализацию просто потяните на себя ручку любой двери.

Блокировка замков

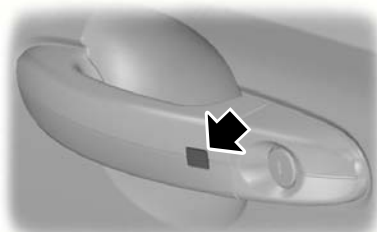

E87384



E87435

Кнопки блокировки расположены внутри каждой из ручек передних дверей, а также внутри крышки багажника.

См. Система управления замками без помощи ключа (стр. 44).

Быстрый обзор

Запуск двигателя без ключа



E85766

Нажмите на кнопку запуска двигателя.

См. **Пуск без помощи ключа** (стр. 153).

Регулировка положения рулевого колеса

ПРЕДУПРЕЖДЕНИЕ

 Недопустимо регулировать положение рулевого колеса во время движения.

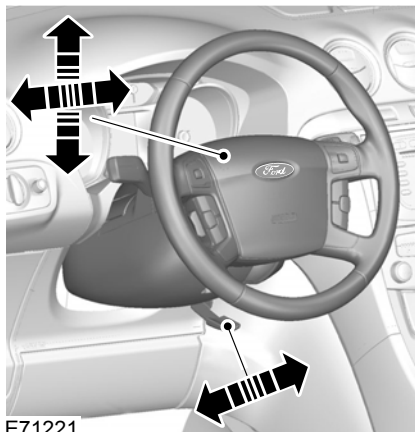

E71221

Для того чтобы отрегулировать высоту рулевого колеса и расстояние между рулевым колесом и водителем, освободите рычаг блокировки.

См. **Регулировка положения рулевого колеса** (стр. 54).

Быстрый обзор

Наружные зеркала заднего вида с электроприводом складывания



E72623

Для складывания и возврата в рабочее положение зеркала нажмите кнопку.

См. **Наружные зеркала заднего вида с электроприводом** (стр. 83).

Информационные дисплеи

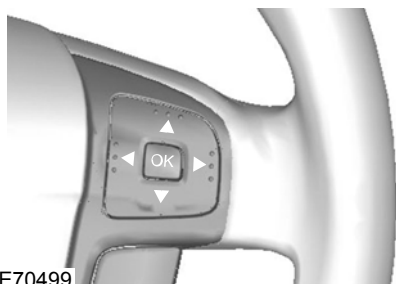

E70499

Для перехода к другой позиции меню используйте клавиши управления курсором. Для выбора нужной позиции нажмите клавишу **OK**.

См. **Информационные дисплеи** (стр. 93).

Автоматическое включение освещения



E70719

Фары включаются и выключаются автоматически в зависимости от уровня наружного освещения.

См. **Органы управления осветительным оборудованием** (стр. 62).

Быстрый обзор

Указатели поворота

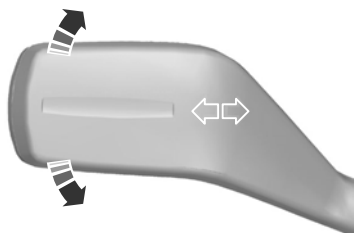

E70727

Примечание: Слегка нажмите на рычаг вверх или вниз, чтобы индикаторы поворота мигнули три раза.

Автоматический режим работы стеклоочистителя

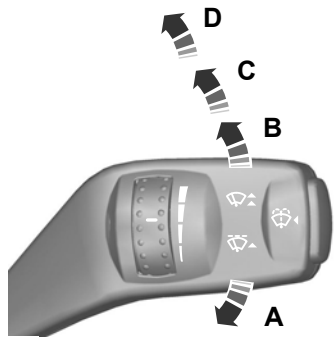

E70696

- A Однократная очистка
- B **Автоматический режим работы стеклоочистителя**

- C Нормальный режим работы стеклоочистителей
- D Работа с высокой частотой

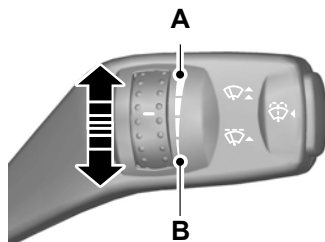

E70316

- A Высокая чувствительность
- B Низкая чувствительность

Отрегулируйте чувствительность датчика дождя с помощью маховичка-регулятора.

См. **Очистители ветрового стекла** (стр. 56).

Быстрый обзор

Запоминание положений сиденья и наружных зеркал

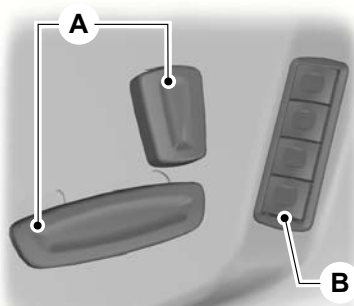

E86768

- A Органы регулировки сиденья.
- B Кнопки запоминания настроек.

1. На автомобилях, не оборудованных системой запуска без ключа, вставьте ключ зажигания в замок и поверните его в положение I или II. На автомобилях с системой запуска без ключа нажмите на кнопку запуска двигателя.
2. Отрегулируйте положение сиденья и наружных зеркал.
3. Нажмите и удерживайте в течение не менее 3 секунд одну из кнопок запоминания настроек **B**.
4. На информационный дисплей будет выведено сообщение, подтверждающее сохранение настроек. Одиночная мелодия курантов подтвердит сохранение.

См. **Функция памяти** (стр. 149).

Ручной режим управления микроклиматом

Режим быстрого прогрева салона



E71377

Режим быстрого охлаждения салона

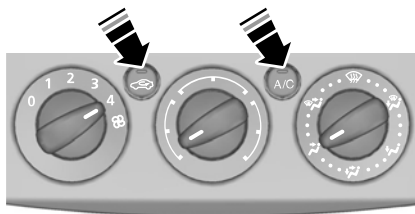

E71381

Удаление запотевания и наледи с ветрового стекла

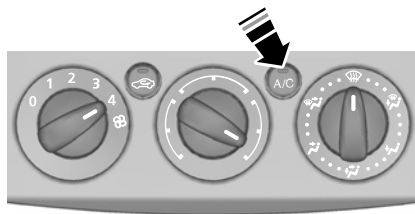

E71382

Быстрый обзор

См. Ручной режим управления микроклиматом (стр. 121).

Автоматическая система климат-контроля



E70304

См. Автоматический режим управления микроклиматом (стр. 124).

Включение передачи заднего хода

Автомобили с шестиступенчатой коробкой передач

Автомобили с бензиновыми двигателями

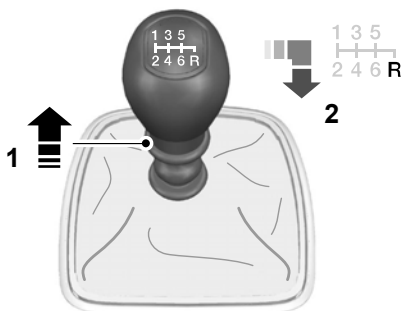

E75051

Автомобили с дизельными двигателями

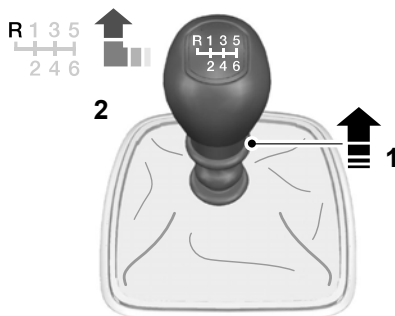



E75052

См. Коробка передач (стр. 165).

Лючок топливноналивной горловины

ПРЕДУПРЕЖДЕНИЯ

 Будьте внимательны при заправке автомобиля топливом, чтобы не допустить пролития остатков топлива из заправочного пистолета.

 Перед тем, как вынуть заправочный пистолет, мы рекомендуем вам подождать в течение хотя бы 10 секунд. Это даст возможность остаткам топлива стечь в топливный бак.

Быстрый обзор

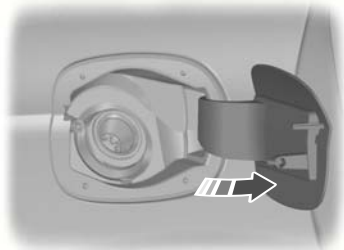

E86613

Нажмите на лючок, чтобы открыть его. Полностью откройте лючок до его фиксации в открытом положении.

При использовании заправочного пистолета правильного типоразмера открывается подпружиненный блокиратор. Это устройство предотвращает заправку автомобиля этилированным бензином.

См. **Крышка лючка заливной горловины** (стр. 161).

Безопасность детей

ДЕТСКИЕ СИДЕНЬЯ





E68916

ПРЕДУПРЕЖДЕНИЯ

 Детей ростом меньше 150 сантиметров или младше 12 лет следует перевозить на заднем сидении в подходящем, одобренном к применению детском кресле.

 Оригинальный текст в соответствии с правилом ECE R94.01: Очень опасно! Если напротив сиденья установлена фронтальная подушка безопасности, не используйте на этом сиденье устройства детской безопасности, в которых ребенок сидит лицом против хода движения!

 При установке устройств безопасности для детей прочтите и выполняйте указания производителя.

 Не изменяйте конструкцию таких устройств.

 Не держите ребенка на коленях во время движения.

 Не оставляйте детей в автомобиле без присмотра.

ПРЕДУПРЕЖДЕНИЯ

 Если ваш автомобиль попал в аварию, квалифицированный механик должен проверить состояние устройств безопасности для детей.

Примечание: В разных странах действуют разные требования к применению устройств безопасности для детей.

Чтобы выбрать устройства детской безопасности, одобренные ECE, обращайтесь к обслуживающему вас официальному дилеру компании Ford. Спрашивайте у продавцов устройства, рекомендованные для вашего автомобиля.

Устройства детской безопасности, подходящие для различных весовых категорий

Используйте устройства детской безопасности следующим образом:

Детская люлька



E68918

Безопасность детей

Усаживайте ребенка, который весит менее 13 килограммов, в обращенное назад детское кресло, устанавливаемое на заднее сиденье.

Детское кресло



E68920

Усаживайте ребенка, который весит от 13 до 18 килограммов, в детское кресло на заднем сиденье.

ДОПОЛНИТЕЛЬНЫЕ ПОДУШКИ

ПРЕДУПРЕЖДЕНИЯ

⚠ Не используйте дополнительные кресла или подушки, имеющие лишь поясной ремень безопасности.

⚠ Не устанавливайте дополнительное кресло или подушку, если ремень безопасности плохо натягивается или перекручен.

⚠ Не размещайте ремень безопасности под рукой ребенка или за его спиной.

ПРЕДУПРЕЖДЕНИЯ

⚠ Нельзя использовать книги, подушки или полотенца для того, чтобы посадить ребенка повыше.

⚠ Убедитесь, что ребенок сидит прямо.

⚠ Помещайте ребенка, который весит более 15 килограммов, но ниже 150 сантиметров ростом в дополнительное кресло или подкладывайте дополнительную подушку.

Дополнительное кресло (Группа 2)



E70710

Рекомендуется использовать дополнительное кресло со спинкой. Приподнятое расположение кресла позволит разместить плечевой ремень безопасности сидения для взрослого человека на середине плеча ребенка, а поясной ремень на его бедрах.

Безопасность детей

Дополнительная подушка (Группа 3)



E68924

УСТАНОВКА ДЕТСКОГО СИДЕНЬЯ

ПРЕДУПРЕЖДЕНИЯ

 При использовании устройства безопасности детей с поддержкой ног для второго ряда сидений убедитесь в надежности крепления поддержки ног на полу.

ПРЕДУПРЕЖДЕНИЯ

 При использовании устройства детской безопасности, в котором ребенок располагается лицом вперед, на сиденье второго или третьего ряда, всегда снимайте подголовник с этого сиденья.

Примечание: Возможно, что при установке устройства детской безопасности на переднем сиденье, вам будет трудно обеспечить плотное прилегание поясной лямки ремня безопасности. В таком случае, установите спинку сиденья в полностью вертикальное положение и увеличьте высоту сиденья. См. **Сиденья** (стр. 137).

Посадочные места	Весовые категории (вес и возраст ребенка)				
	0	0+	--I-----	II	III
	До 10 кг	До 13 кг	9 - 18 кг	15 - 25 кг	22 - 36 кг
Подушка безопасности переднего пассажира АКТИВНА	X	X	UF ¹	UF ¹	UF ¹
Подушка безопасности переднего пассажира Отключена	U ¹	U ¹	U ¹	U ¹	U ¹

Безопасность детей

Посадочные места	Весовые категории (вес и возраст ребенка)				
	0	0+	--I-----	II	III
	До 10 кг	До 13 кг	9 - 18 кг	15 - 25 кг	22 - 36 кг
Второй ряд сидений	U	U	U	U	U

X Не подходит для детей данной весовой категории..

U Подходит для универсальных устройств безопасности детей данной весовой категории.

U¹ Подходит для универсальных устройств безопасности для детей данной весовой категории. Однако мы рекомендуем использовать одобренное устройство детской безопасности и крепить его на заднем сиденье.

UF¹ Подходит для универсальных устройств детской безопасности, в которых ребенок располагается лицом вперед, соответствующих для детей данной весовой категории. Однако мы рекомендуем использовать одобренное устройство детской безопасности и крепить его на заднем сиденье.

Устройства детской безопасности с креплениями ISOFIX

Посадочные места	Весовые категории (вес и возраст ребенка)				
	0	0+	--I-----	II	III
	До 10 кг	До 13 кг	9 - 18 кг	15 - 25 кг	22 - 36 кг
Сиденья второго ряда с креплениями ISOFIX	IL	IL	IL, IUF**	X	X
Классы креплений ISOFIX для сидений второго ряда*	E	C, D, E	A, B, B1, C, D	X	X

X Не подходит для детей данной весовой категории..

IUF Подходит для устройств безопасности категории ISOFIX для детей данной весовой категории.

IL Подходит для следующих устройств безопасности категории ISOFIX: Roemer Duo ISOFIX (категория **1**), Roemer Babysafe ISOFIX (категория **0+**). Также разрешается использование любых полууниверсальных устройств детской безопасности ISOFIX, которые внесены в список оборудования, утвержденного к установке на автомобиль.

Безопасность детей

* Согласно ECE-R16.

Примечание: ** При приобретении удерживающего приспособления ISOFIX уточните его весовую категорию и типоразмер для предполагаемого места установки.

Примечание: ** Убедитесь, что система верхних привязных лямок не задевает крышку багажного отделения.

МЕСТА РАСПОЛОЖЕНИЯ КРЕПЛЕНИЙ ISOFIX

ПРЕДУПРЕЖДЕНИЕ

 Если вы пользуетесь системой ISOFIX, применяйте устройство, предотвращающее опрокидывание. Мы рекомендуем использовать верхний шнур или опорную стойку.

Ваш автомобиль оснащен точками крепления системы ISOFIX, которые позволяют установить общепризнанные удерживающие приспособления для детей ISOFIX.

В систему ISOFIX входят два жестких рычага на удерживающем приспособлении, точки фиксации которых расположены на внешних сиденьях заднего ряда, в месте стыка подушки и спинки. Точки крепления шнура для удерживающих приспособлений с верхним шнуром крепления находятся в задней части крайних сидений второго ряда.

Крепление детского кресла верхними лямками

ПРЕДУПРЕЖДЕНИЕ

 Прикрепляйте шнур только к соответствующей точке крепления.

Примечание: Для упрощения установки детского кресла на версиях хэтчбек или универсал снимите крышку багажного отделения. См. *Перевозка груза* (стр. 193).

Примечание: Для версии седан: убедитесь, чтобы механизм натяжения верхних лямок оставался доступным при нормальном положении спинки сиденья.

1. Снимите подголовник. См. **Сиденья** (стр. 137).

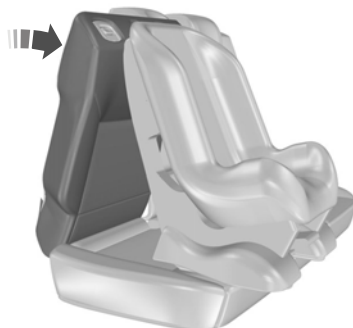

E87591

2. Поместите детское кресло на подушку сиденья и наклоните спинку сиденья вперед. См. **Сиденья** (стр. 137).

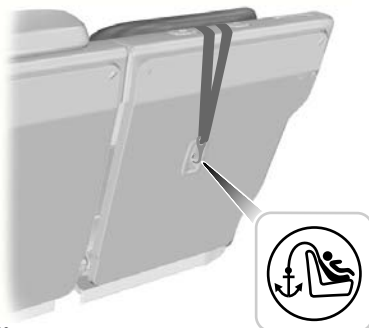

E87146

Безопасность детей

ПРЕДУПРЕЖДЕНИЕ

 Убедитесь в отсутствии провисания или перекручивания верхней ляжки и в ее правильном расположении относительно точки крепления.

3. Проведите шнур к точке крепления.

ПРЕДУПРЕЖДЕНИЕ

 Убедитесь в полной и надежной фиксации спинки сиденья в замке крепления.

4. Поднимите спинку сиденья.



E87145

5. С усилием сдвиньте детское кресло в обратном направлении, для того чтобы зафиксировать нижние крепления ISOFIX.
6. Затяните верхнюю ляжку крепления детского кресла в соответствии с инструкциями изготовителя.

ЗАМКИ С ФУНКЦИЕЙ БЛОКИРОВКИ ОТ ОТПИРАНИЯ ДЕТЬМИ

ПРЕДУПРЕЖДЕНИЕ

 Вы не можете открыть двери изнутри, когда используется функция "защиты детей".

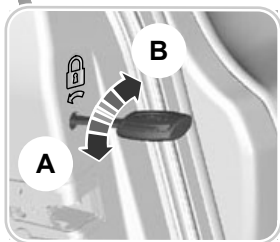
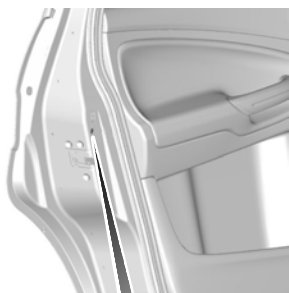

E73697

- A Заблокировать
- B Разблокировать

Защита людей, находящихся в автомобиле

ПРИНЦИПЫ РАБОТЫ

Подушки безопасности

ПРЕДУПРЕЖДЕНИЯ

 Не изменяйте переднюю часть вашего автомобиля никаким образом. Это может неблагоприятно отразиться при раскрытии подушек безопасности.

 Выдержка из ECE R94.01: **Чрезвычайно опасно!** Не используйте устройства детской безопасности, установленные передней частью назад на сиденьях, защищаемых спереди подушкой безопасности!

 Пристегивайтесь ремнем безопасности и держите безопасное расстояние между вами и рулевым колесом. Только в том случае, если ремень безопасности пристегнут правильно, он способен удерживать тело человека в положении, обеспечивающем максимальную эффективность действия подушки безопасности. См. **Сидение в правильном положении** (стр. 137).

 Ремонт рулевого колеса, рулевой колонки, сидений, подушек и ремней безопасности должен проводиться только квалифицированным механиком.

 Не закрывайте область перед подушкой безопасности какими-либо предметами. Не прикрепляйте никаких предметов к накладке подушки безопасности.

ПРЕДУПРЕЖДЕНИЯ

 Не втыкайте острые предметы в панели салона в тех зонах, где установлены подушки безопасности. Это может привести к повреждению и неблагоприятно отразиться при раскрытии подушек безопасности.

 Используйте чехлы, предназначенные для сидений, оборудованных боковыми подушками безопасности. Установка чехлов должна проводиться квалифицированным механиком.

Примечание: При раскрытии подушки безопасности вы услышите громкий хлопок и увидите облако остатков безвредного порошка. Это нормальное явление, на которое можно не обращать внимания.

Примечание: Просто протрите накладку подушки безопасности влажной тряпкой.

Удерживающая система включает в себя:

- подушка безопасности водителя
- подушка безопасности переднего пассажира
- Боковые подушки безопасности.
- коленная подушка безопасности водителя
- оконные подушки (шторки) безопасности;
- преднатяжитель ремня безопасности водителя
- преднатяжитель ремня безопасности переднего пассажира
- датчики удара

Защита людей, находящихся в автомобиле

- сигнализатор неисправности подушек безопасности
- сигнализатор непристегнутых ремней безопасности
- Электронный блок управления и диагностики.

Кроме того, ваш автомобиль по желанию может быть оборудован следующим:

- выключатель подушки безопасности
- сигнализатор неисправности отключения подушки безопасности.

Фронтальные подушки безопасности водителя и переднего пассажира

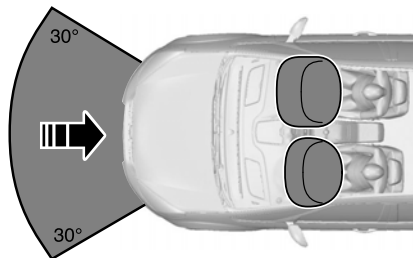

E74302

Фронтальные подушки безопасности водителя и переднего пассажира срабатывают при сильном фронтальном столкновении или столкновении, произошедшем под углом до 30 градусов слева или справа. Подушка надувается за несколько тысячных долей секунды и сдувается при контакте с пассажирами или водителем, амортизируя таким образом движение тела вперед. При слабых фронтальных столкновениях, переворотах, задних и боковых столкновениях фронтальные подушки безопасности водителя и переднего пассажира не срабатывают.

Коленная подушка безопасности водителя

ПРЕДОСТЕРЕЖЕНИЕ

⚠ Не пытайтесь открыть крышку коленной подушки безопасности водителя.

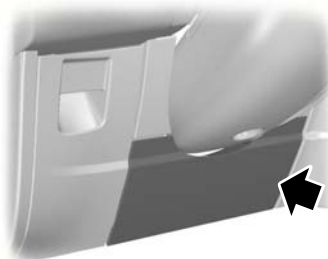

E86311

Защита людей, находящихся в автомобиле

Коленная подушка безопасности водителя срабатывает при сильном фронтальном столкновении или столкновении, произошедшем под углом до 30 градусов слева или справа. Подушка надувается за несколько тысячных долей секунды и сдувается при контакте с водителем, смягчая таким образом взаимодействие коленей водителя и рулевой колонки. При переворотах, задних и боковых столкновениях коленная подушка безопасности водителя не срабатывает.

Примечание: Коленная подушка имеет более низкий порог срабатывания, чем фронтальные подушки безопасности. При слабом фронтальном столкновении возможно срабатывание только коленной подушки безопасности.

Боковые подушки безопасности

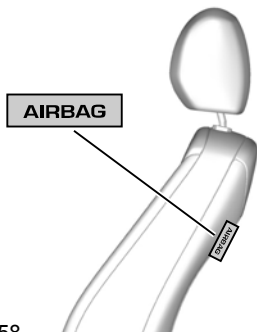

E72658

Боковые подушки безопасности установлены в спинках передних сидений. О наличии боковых подушек безопасности в автомобиле свидетельствует табличка, установленная в салоне.

Боковые подушки безопасности срабатывают при сильном боковом столкновении. При этом срабатывает только боковая подушка безопасности со стороны столкновения. Подушки надуваются за несколько тысячных долей секунды и сдуваются при контакте с пассажирами или водителем, обеспечивая таким образом защиту области груди и плеч. При слабых боковых столкновениях, переворотах, фронтальных и задних столкновениях боковые подушки безопасности не срабатывают.

Оконные подушки (шторки) безопасности

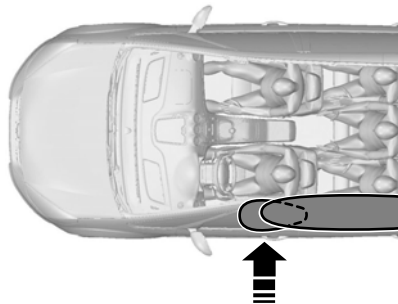

E75004

Защита людей, находящихся в автомобиле

Шторки безопасности установлены в панели обивки над передними и задними боковыми окнами автомобиля. Рельефные значки на панелях обивки центральных стоек указывают о наличии оконных подушек безопасности в автомобиле.

Шторки безопасности срабатывают при сильном боковом столкновении. При этом срабатывает только шторка безопасности со стороны столкновения. Подушки надуваются за несколько тысячных долей секунды и сдуваются при контакте с пассажирами или водителем, обеспечивая таким образом защиту головы. При слабых боковых, фронтальных и задних столкновениях, или переворотах оконные подушки безопасности не срабатывают.

РЕМНИ БЕЗОПАСНОСТИ

ПРЕДУПРЕЖДЕНИЯ

 Пристегивайтесь ремнем безопасности и держите безопасное расстояние между вами и рулевым колесом. Только в том случае, если ремень безопасности пристегнут правильно, он способен удерживать тело человека в положении, обеспечивающем максимальную эффективность действия подушки безопасности. См. **Сидение в правильном положении** (стр. 137).

 Запрещается пристегивать одним ремнем нескольких человек.

 Пристегивайтесь только к замку ремня безопасности сиденья, на котором вы сидите.

ПРЕДУПРЕЖДЕНИЯ

 Не применяйте ослабшие или перекрученные ремни безопасности.

 Не одевайте толстую одежду. Для достижения оптимального эффекта ремень безопасности должен плотно прилегать к вашему телу.

 Плечевая ветвь ремня безопасности должна располагаться на центре ваших плеч, а ножная - плотно облегать бедра.

Инерционные катушки ремней безопасности водителя и переднего пассажира снабжены преднатяжителями. Преднатяжители ремней безопасности имеют более низкий порог срабатывания, чем подушки безопасности. При слабом столкновении возможно срабатывание только преднатяжителей ремней безопасности.

ПРИСТЕГИВАНИЕ РЕМНЕЙ БЕЗОПАСНОСТИ

ПРЕДУПРЕЖДЕНИЕ

 Вставляйте язычок в замок до характерного щелчка. Если ремень безопасности пристегнут неправильно, вы не услышите щелчок.

Защита людей, находящихся в автомобиле



E74124

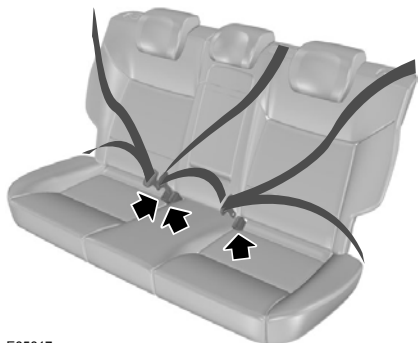

E85817

Плавно вытяните ремень из катушки. Если вы резко потянете за ленту ремня, или автомобиль стоит на наклонной плоскости, ремень может заклинить.

Для отсоединения ремня нажмите красную кнопку на его замке. Лента ремня должна плавно, до конца втянуться в катушку.

РЕГУЛИРОВКА ВЫСОТЫ КРЕПЛЕНИЯ РЕМНЯ БЕЗОПАСНОСТИ



E87511

Примечание: *Небольшое перемещение вверх опоры верхнего крепления ремня безопасности при нажатии кнопки облегчает разблокировку запорного механизма опоры.*

Для того чтобы поднять или опустить регулятор плечевой ветви ремня, нажмите на кнопку блокировки и переместите регулятор в нужном направлении.

Защита людей, находящихся в автомобиле

СИСТЕМА ОПРЕДЕЛЕНИЯ НЕПРИСТЕГНУТОГО РЕМНЯ БЕЗОПАСНОСТИ

ПРЕДУПРЕЖДЕНИЕ



Не садитесь поверх пристёгнутого ремня для предотвращения включения сигнализатора непристёгнутого ремня. Максимальная защита обеспечивается только тогда, когда вы пристёгнуты ремнём безопасности.



Если водитель или передний пассажир не пристегнуты ремнями безопасности и скорость автомобиля превышает 10 км/ч (6 миль/ч), то загорается сигнализатор непристёгнутого ремня безопасности и включается предупреждающий звуковой сигнал. Это также случится в том случае, если ремни безопасности будут отстёгнуты в процессе движения автомобиля. Предупреждающий сигнал выключится через пять минут, а сигнализатор непристёгнутого ремня безопасности будет гореть до тех пор, пока ремни безопасности не будут пристёгнуты.

Отключение сигнализатора непристёгнутого ремня безопасности

Деактивация сигнализатора непристёгнутого ремня безопасности может быть произведена в дилерском центре Ford.

ИСПОЛЬЗОВАНИЕ РЕМНЕЙ БЕЗОПАСНОСТИ ВО ВРЕМЯ БЕРЕМЕННОСТИ

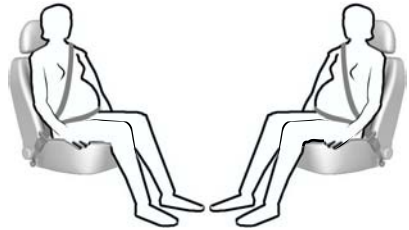

E68587

ПРЕДУПРЕЖДЕНИЕ



Ради собственной безопасности и безопасности еще не рожденного малыша размещайте ремень безопасности надлежащим образом. Нельзя пользоваться только плечевым или только поясным ремнем.

Разместите поясной ремень на бедрах ниже живота беременной женщины. Плечевой ремень должен проходить между грудями выше и сбоку от живота.

Защита людей, находящихся в автомобиле

ОТКЛЮЧЕНИЕ ПОДУШКИ БЕЗОПАСНОСТИ ПАССАЖИРА

ПРЕДУПРЕЖДЕНИЕ

 При использовании на переднем сиденье детского удерживающего устройства, в котором ребёнок располагается лицом назад, необходимо отключить фронтальную подушку безопасности переднего пассажира.



E71313

Управление выключателем подушки безопасности переднего пассажира

ПРЕДУПРЕЖДЕНИЕ

 Если вам необходимо установить детское удерживающее устройство на переднее сиденье, имеющее фронтальную подушку безопасности, то с помощью специального выключателя следует отключить эту подушку безопасности. Обратитесь за дополнительной информацией к обслуживающему вас дилеру.

Примечание: Выключатель подушки безопасности, управляемый ключом зажигания, расположен в перчаточном ящике. Индикатор отключения подушки безопасности выведен на панель приборов.

Если сигнализатор неисправности системы подушек безопасности включается или мигает во время движения, это указывает на неисправность системы. См. **Сигнализаторы и индикаторы** (стр. 88). Проверьте состояние сигнализатора сразу после снятия детского удерживающего устройства.

Защита людей, находящихся в автомобиле

Отключение фронтальной подушки безопасности переднего пассажира

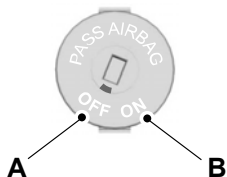

E71312

A Отключена

B Включена

Поверните выключатель в положение **A**.

Убедитесь, что после включения зажигания загорается сигнализатор отключения подушки безопасности переднего пассажира.

Включение фронтальной подушки безопасности переднего пассажира

ПРЕДУПРЕЖДЕНИЕ



Если вы больше не используете на переднем сиденье детское удерживающее устройство, то необходимо заново включить фронтальную подушку безопасности переднего пассажира.

Поверните выключатель в положение **B**.

Ключи и пульты дистанционного управления

ИСПОЛЬЗОВАНИЕ КЛЮЧА

Дистанционное управление с перевернутым стержнем ключа



E74382

ОБЩАЯ ИНФОРМАЦИЯ О РАДИОЧАСТОТАХ

ПРЕДОСТЕРЕЖЕНИЕ

! Радиочастота, используемая для дистанционной разблокировки и блокировки замков, может также использоваться для работы других маломощных радиоустройств (например, любительских радиоприемников и передатчиков, медицинского оборудования, беспроводных наушников, пультов дистанционного управления, систем сигнализации и других приборов). Если частота недоступна из-за помех, вы не сможете воспользоваться пультом дистанционного управления блокировкой замков. Для открывания и запираания дверей понадобится ключ.

Примечание: Двери могут разблокироваться из-за случайного нажатия на кнопки дистанционного пульта.

Расстояние, на котором действует дистанционная блокировка может отличаться в зависимости от окружающей обстановки.

Ключи и пульты дистанционного управления

ПРОГРАММИРОВАНИЕ ПУЛЬТА ДИСТАНЦИОННОГО УПРАВЛЕНИЯ

Вы можете запрограммировать восемь пультов дистанционного управления для использования на вашем автомобиле (включая поставляемые вместе с автомобилем). За разъяснениями и инструкциями обращайтесь в официальный дилерский центр.

ЗАМЕНА ЭЛЕМЕНТА ПИТАНИЯ ПУЛЬТА ДИСТАНЦИОННОГО УПРАВЛЕНИЯ

Пульт дистанционного управления с убирающимся стержнем ключа

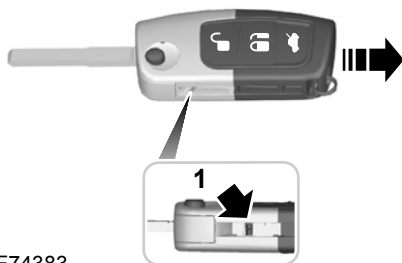

E74383

1. Вставьте отвёртку до конца в прорезь на боковой поверхности пульта и нажмите ей на стержень ключа, чтобы демонтировать его.



E74384

2. Начните разъединение двух половин корпуса пульта, поворачивая отвёртку в месте, указанном на рисунке.



E74385

3. Окончательно разъедините две половины корпуса пульта, поворачивая отвёртку в месте, указанном на рисунке.

ПРЕДОСТЕРЕЖЕНИЕ

! Не касайтесь отвёрткой поверхности батарейки или печатной платы.

4. Воспользовавшись отверткой, осторожно извлеките элемент питания.
5. Установите новую батарейку (3V CR 2032) положительным + выводом вниз.

Ключи и пульты дистанционного управления

6. Соберите корпус пульта дистанционного управления.
7. Установите стержень ключа.

5. Соберите корпус пульта дистанционного управления.
6. Установите стержень ключа.

Пульт дистанционного управления с зафиксированным стержнем ключа

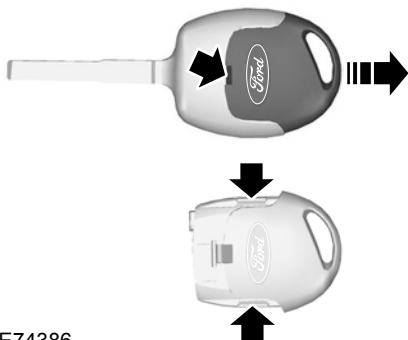

E74386

1. Вставьте отвёртку в паз на задней поверхности корпуса и демонтируйте стержень ключа.
2. При помощи отвёртки высвободите фиксаторы и разъедините две половины корпуса пульта дистанционного управления.

ПРЕДОСТЕРЕЖЕНИЕ

! Не касайтесь отвёрткой поверхности батарейки или печатной платы.

3. Воспользовавшись отверткой, осторожно извлеките элемент питания.
4. Установите новую батарейку (3V CR 2032) положительным + выводом вниз.

БЛОКИРОВКА И РАЗБЛОКИРОВКА ЗАМКОВ

Система централизованной блокировки замков

Централизованно заблокировать двери можно только в том случае, если они закрыты.

Примечание: *Замок водительской двери можно разблокировать с помощью ключа. Это позволяет попасть в автомобиль при неисправности пульта дистанционного управления или системы доступа без ключа.*

Примечание: *Лючок заливной горловины топливного бака также блокируется и разблокируется централизованной системой блокировки замков.*

Двойное запираение

ПРЕДУПРЕЖДЕНИЯ

 Не задействуйте двойную блокировку, когда люди или животные находятся в салоне автомобиля.

 После двойной блокировки разблокировать замки дверей со стороны салона невозможно.

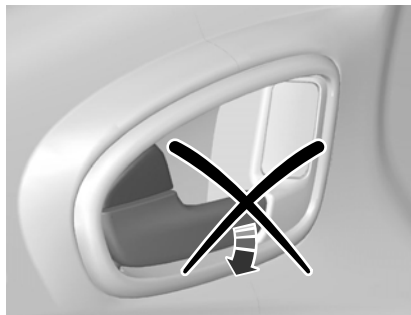

E71961

Двойная блокировка - это мера противоугонной защиты, не позволяющая открыть двери изнутри. Заблокировать замки дверей двойной блокировкой можно только в том случае, если все двери закрыты.

Подтверждение блокировки и разблокировки замков

После разблокировки замков дверей указатели поворота мигнут однократно.

После блокировки замков дверей указатели поворота мигнут дважды.

Примечание: *Если на вашем автомобиле имеется система двойной блокировки, то указатели поворота мигнут дважды только тогда, когда вы включите двойную блокировку.*

Замки

Блокировка и разблокировка дверей с помощью ключа

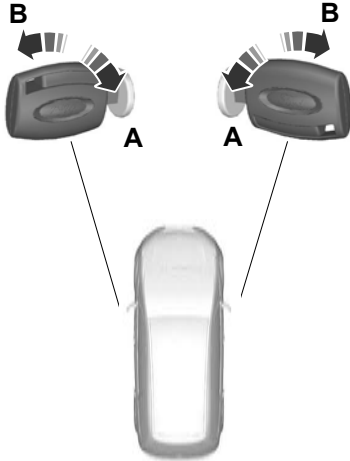

E71962

- A Разблокировать
- B Заблокировать

Двойная блокировка дверей с помощью ключа

Для двойной блокировки замков дверей поверните ключ в положение блокировки дважды в течение трех секунд.

Блокировка и разблокировка дверей с помощью дистанционного управления

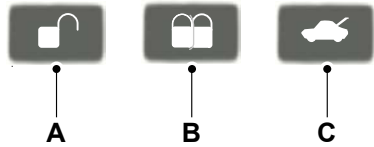

E87379

- A Разблокировать
- B Заблокировать
- C Разблокировка замка крышки багажника

Блокировка замков дверей с пульта дистанционного управления

Однократно нажмите на кнопку **B**.

Двойная блокировка дверей с помощью дистанционного управления

Дважды нажмите на кнопку **B** в течение трёх секунд.

Замки

Блокировка и разблокировка замков дверей снаружи автомобиля

Передние двери

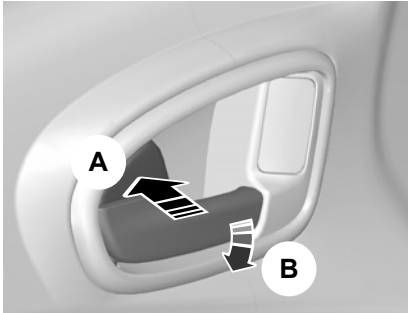

E71958

- A Блокировка замков всех дверей
- B Разблокировка замков всех дверей

Задние двери

Для блокировки задних дверей при выходе из автомобиля нажмите кнопку **A** и захлопните дверь.

Крышка багажного отделения

Разблокировка замка крышки багажника

Нажмите кнопку **C** на пульте дистанционного управления дважды в течение трех секунд.

Закрывание крышки багажного отделения

4-дверный кузов

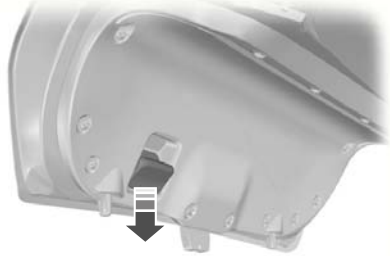

E89131

5-дверный кузов

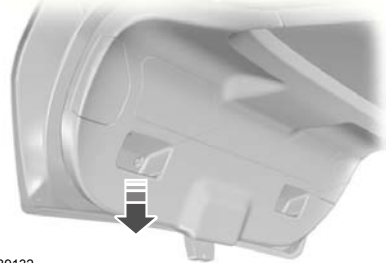

E89132

Универсал

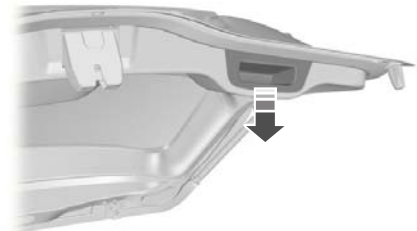

E89133

Для облегчения закрывания внутренняя поверхность крышки багажника имеет специальное углубление.

Замки

Автоматическое повторное запирание

Если вы не открываете какую-либо дверь в течение 45 секунд после разблокировки дверей с помощью дистанционного управления, то все двери заблокируются автоматически. Двери заблокируются и сигнализация вернется к предыдущему состоянию.

Перепрограммирование функции разблокировки

Если функция разблокировки замков была перепрограммирована таким образом, чтобы при однократном нажатии на кнопку разблокировался замок только водительской двери (См. **Ключи и пульты дистанционного управления** (стр. 37).), то примите во внимание следующее:

После нажатия на кнопку разблокировки на пульте дистанционного управления разблокируются все двери или только водительская дверь. Повторное нажатие на кнопку разблокировки, разблокирует замки всех дверей.

ПОЛНОЕ ОТКРЫВАНИЕ/ ЗАКРЫВАНИЕ

С помощью функции полного открывания/закрывания вы также можете управлять электрическими стеклоподъемниками при выключенном зажигании.

Примечание: Полное закрывание работает только в случае, если вы правильно установили настройки памяти для каждого стеклоподъемника. См. **Электрические стеклоподъемники** (стр. 79).

Полное открывание

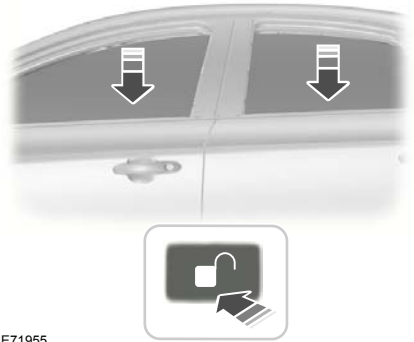

E71955

Чтобы открыть все окна, нажмите кнопку **открывание** и удерживайте ее не менее трех секунд. Чтобы остановить открытие окон, нажмите кнопку **открывание** или **закрывание**.

Полное закрывание

ПРЕДУПРЕЖДЕНИЕ

 Соблюдайте осторожность при использовании функции полного закрывания. В экстренной ситуации незамедлительно нажмите кнопку, чтобы остановить перемещение стекол или крышки люка.

Замки

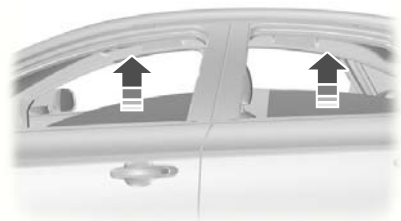

E71956

Чтобы открыть все окна, нажмите кнопку **открытие** и удерживайте ее не менее трех секунд. Чтобы остановить закрытие окон, нажмите любую кнопку. В процессе полного закрывания также действует функция защиты от защемления пальцев, рук и т. п.

СИСТЕМА УПРАВЛЕНИЯ ЗАМКАМИ БЕЗ ПОМОЩИ КЛЮЧА

Общие сведения

ПРЕДУПРЕЖДЕНИЕ

 Система доступа без ключа может не функционировать, если ключ располагается рядом с металлическими предметами или электронными устройствами, например, рядом с мобильными телефонами.

Примечание: Если в течение короткого промежутка времени несколько раз потянуть рукоятку (при условии, что система не обнаружит присутствие поблизости правильного пассивного ключа), то система доступа без ключа будет деактивирована на 30 секунд.

Система доступа без ключа не будет работать в следующих случаях:

- Наличие помех на рабочей частоте пассивного ключа.
- Разряд батареи пассивного ключа.

Примечание: Если система доступа без ключа не работает, то для отпирания и запираения замков автомобиля вам потребуется использовать пластинчатый ключ.

Эта система позволяет управлять замками автомобиля без помощи ключа или пульта дистанционного управления.

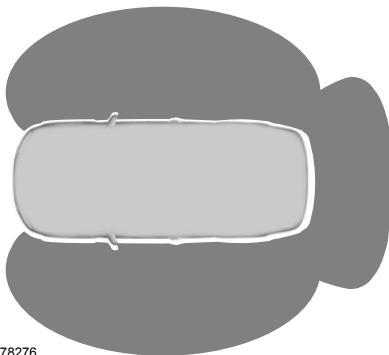

E78276

Замки

Для пассивной блокировки и разблокировки замков правильный пассивный ключ должен находиться в одной из трёх зон снаружи от автомобиля. Эти зоны расположены в радиусе приблизительно 1,5 метра от ручек передних дверей и от ручки задней двери.

Пассивный ключ

С помощью пассивного ключа можно заблокировать и разблокировать замки автомобиля. Пассивный ключ может использоваться в качестве пульта дистанционного управления. См. **Блокировка и разблокировка замков** (стр. 40).

Блокировка замков

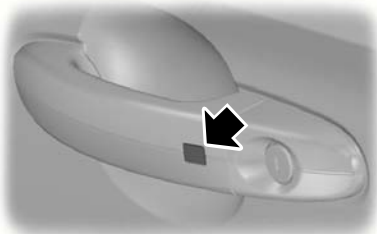

E87384



E87435

ПРЕДУПРЕЖДЕНИЕ



Автомобиль не оснащен функцией самоблокировки замков. Если не нажимать ни одну из кнопок блокировки, все замки останутся разблокированными.

Примечание: Если блокировка замков осуществляется со стороны крышки багажника, то пассивный ключ должен находиться в зоне обнаружения крышки багажника.

Кнопки блокировки расположены на каждой из ручек передних дверей и на крышке багажника.

Чтобы активировать функцию центрального запираения и охранную сигнализацию:

- Нажмите один раз на кнопку блокировки.

Чтобы активировать функцию двойной блокировки замков, охранную сигнализацию и датчики проникновения в салон:

- В течение 3 секунд дважды нажмите на кнопку блокировки.

Примечание: После момента блокировки автомобиль останется заблокированным в течение приблизительно 3 секунд. Этого предусмотрено для того, чтобы вы могли потянуть ручки дверей для проверки блокировки замков. Когда время задержки истечет, двери разблокируются снова, если в соответствующих зонах около дверей будет находиться пассивный ключ.

Замки

Крышка багажного отделения

Примечание: Если пассивный ключ находится внутри багажного отделения, то заднюю дверь невозможно закрыть - при попытках опустить ее дверь будет снова подниматься.

Примечание: Если в зоне, примыкающей к двери багажного отделения, система Key Free обнаружит еще один правильный пассивный ключ, то заднюю дверь можно будет закрыть.

Разблокировка замков

Примечание: Если замки не были разблокированы в течение более чем 5 дней, то система Key Free переключается в энергосберегающий режим. Это уменьшает разряд аккумуляторной батареи. Когда система находится в этом режиме, то для разблокировки замков потребуется немного больше времени, чем обычно. После первой же операции по разблокировке замков система выйдет из энергосберегающего режима.

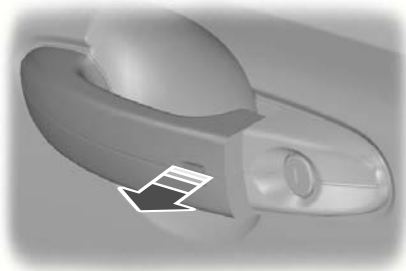

E78278

Потяните одну из дверных ручек или крышку багажника.

Примечание: Работоспособный пассивный ключ должен находиться в зоне его действия по отношению к открываемой двери.

Однократное длительное включение указателей поворота подтверждает, что замки всех боковых дверей, крышки багажника и лючка заливной горловины топливного бака разблокированы, а охранная сигнализация отключена.

Индивидуальная разблокировка замка двери водителя

Если функция разблокировки замков была перепрограммирована таким образом, что происходит разблокировка только замка водительской двери (См. **Ключи и пульты дистанционного управления** (стр. 37).), то примите во внимание следующее:

Замки

Если первой из дверей была открыта водительская дверь, то пассажирские двери и крышка багажника останутся заблокированными. Их можно разблокировать изнутри салона, нажав кнопку, расположенную около ручки двери водителя. Двери можно разблокировать и по отдельности, потянув за соответствующие внутренние рукоятки.

Если первой была открыта передняя пассажирская дверь или одна из задних пассажирских дверей, то замки **всех** боковых дверей и двери багажного отделения будут разблокированы.

Деактивированные ключи

Все пассивные ключи, оставленные в автомобиле после блокировки замков, будут деактивированы.

Деактивированные ключи нельзя использовать для включения зажигания или запуска двигателя.

Чтобы этими ключами можно было пользоваться снова, необходимо восстановить их работоспособность.

Чтобы восстановить работоспособность всех ваших пассивных ключей, разблокируйте замки автомобиля при помощи пассивного ключа или пульта дистанционного управления.

Все деактивированные пассивные ключи восстановят своё состояние после включения зажигания или запуска двигателя при помощи правильного (рабочего) ключа.

Блокировка и разблокировка дверей с помощью пластинчатого ключа

Тип 1

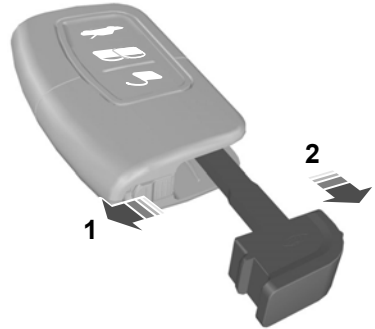

E78284

1. Сдвиньте фиксатор в направлении, указанном стрелкой, и пальцами вытяните стержень запасного ключа из корпуса пассивного ключа.
2. Вставьте пластинчатый ключ в замок.

Тип 2



E87964

Замки

1. Аккуратно снимите крышку.
2. Выньте пластинчатый ключ и вставьте его в замок.

Иммобилайзер двигателя

ПРИНЦИПЫ РАБОТЫ

Иммобилайзер двигателя - это система противоугонной защиты, которая не позволяет запустить двигатель неправильно запрограммированным ключом.

ЗАПРОГРАММИРОВАННЫЕ КЛЮЧИ

Примечание: *Не допускайте экранировки ключей металлическими предметами. Это может нарушить процесс распознавания ключа приемником.*

Примечание: *Если вы потеряете ключ, остальные ключи будет необходимо стереть из памяти и перепрограммировать. За дополнительной информацией обращайтесь к обслуживающему вас дилеру. Сменные ключи необходимо перекодировать вместе с имеющимися ключами.*

Если вы потеряли ключ, сменный ключ можно получить у обслуживающего вас дилера Ford. По возможности сообщите дилеру номер ключа, указанный на ярлыке, которым были снабжены оригинальные ключи. Кроме этого, вы можете получить у обслуживающего вас дилера Ford дополнительные ключи.

АКТИВАЦИЯ ИММОБИЛАЙЗЕРА ДВИГАТЕЛЯ

Иммобилайзер двигателя активируется автоматически через секунду после выключения зажигания.

ОТКЛЮЧЕНИЕ ИММОБИЛАЙЗЕРА ДВИГАТЕЛЯ

Иммобилайзер двигателя отключается автоматически после включения зажигания правильно кодированным ключом.

Если на информационном дисплее появилось сообщение **Иммобилайзер активирован**, ваш ключ не был распознан. Извлеките ключ из замка зажигания и вставьте его еще раз.

Если запустить двигатель с помощью правильно кодированного ключа не удалось, это говорит о неисправности системы. При включении зажигания сообщение **Иммобилайзер активирован** с информационного дисплея должно исчезнуть. Иммобилайзер должен быть незамедлительно проверен.

Сигнализация

ПРИНЦИПЫ РАБОТЫ

Система охранной сигнализации

Ваш автомобиль может быть оборудован одной из приведенных далее системой охранной сигнализации:

- Охранная сигнализация по периметру.
- Охранная сигнализация по периметру с датчиками салона.
- Охранная сигнализация первой категории с датчиками салона и автономным звуковым устройством.
- Охранная сигнализация первой категории с датчиками салона, автономным звуковым устройством и датчиками наклона.

Охранная сигнализация по периметру

Сигнализация по периметру является защитным средством от проникновения посторонних лиц в ваш автомобиль через двери и капот. Кроме того, она защищает аудиосистему.

Датчики контроля салона



E71401

ПРЕДУПРЕЖДЕНИЕ

 Датчики находятся в плафонах освещения салона и должны быть ничем не загорожены. Не включайте режим полного уровня охраны, если в салоне находятся люди, животные или другие движущиеся объекты.

Датчики защищают автомобиль от проникновения посторонних лиц, контролируя любые перемещения, происходящие внутри автомобиля.

Автономное звуковое устройство

Автономное звуковое устройство - это дополнительная охранная система, которая включает сирену при активации режима тревоги в результате срабатывания датчиков. Она переходит в режим охраны сразу же после того, как заблокированы замки дверей автомобиля. Это устройство имеет собственное питание и включает сирену даже в случае отсоединения аккумуляторной батареи или самого автономного звукового устройства

Датчики наклона

Учитывая изменения угла наклона автомобиля, датчики определяют, совершает ли кто-либо попытки украсть колесо или отбуксировать автомобиль

Примечание: При перевозке автомобиля на пароме с активированной сигнализацией отключите датчики наклона, выбрав пониженный уровень режима охраны. Это позволит избежать срабатывание сигнализации при движении.

Сигнализация

Срабатывание охранной сигнализации

Установленная в режим охраны, сигнализация срабатывает при любом из следующих событий:

- Если кто-то открыл дверь, дверь багажника или капот без использования настоящего ключа или дистанционного управления.
- Если кто-то снял аудио или навигационную систему.
- На автомобилях, не оборудованных системой запуска двигателя без ключа, если выключатель зажигания повернут в положения I, II или III без использования настоящего ключа.
- Если датчики салона определили какие-либо перемещения в автомобиле.
- У автомобилей с автономным звуковым устройством, когда кто-то отсоединил аккумуляторную батарею или само устройство.
- Если датчики наклона определили изменение угла наклона положения автомобиля.

При срабатывании сигнализации в течение 30 секунд звучит звуковой сигнал, а также включается аварийная световая сигнализация, работающая 5 минут.

Любые дальнейшие попытки произвести одно из описанных выше действий приведут к повторному срабатыванию сигнализации.

Режимы полного и пониженного уровня охраны

Режим полного уровня охраны

Данный режим является стандартным.

В режиме полного уровня охраны при включении сигнализации активируются датчики салона и наклона.

Примечание: *Это может привести к ложному срабатыванию сигнализации, если в машине находятся животные или движущиеся объекты, или автомобиль, оборудованный датчиками наклона, перевозится на пароме.*

Режимы пониженного уровня охраны

В режиме пониженного уровня охраны при включении сигнализации датчики салона и наклона не активируются.

Примечание: *Пониженный уровень режима охраны можно включить только в течение текущего цикла зажигания. В следующий раз, когда вы включите зажигание, охранная сигнализация перейдет в режим полного уровня охраны.*

Запрос при выходе

Существует возможность настроить информационный дисплей таким образом, чтобы каждый раз на нем появлялся вопрос, какой режим уровня охраны вы хотите установить.

Сигнализация

Если вы выберете **Ask on Exit** (запрос при выходе), то сообщение **Reduced guard?** (пониженный уровень охраны) будет появляться на информационном дисплее каждый раз при выключении зажигания.

Если да, то при появлении сообщения нажмите кнопку **ОК**.

Если вы хотите оставить режим полного уровня охраны, выйдите из автомобиля, не нажимая на кнопку **ОК**.

Выбор режима полного или пониженного уровня охраны

Примечание: *Выбор режима Пониженный уровень охраны не позволит сигнализации постоянно находиться в нем. Пониженный уровень охраны установится только в течение текущего цикла зажигания. Если вы регулярно устанавливаете режим пониженного уровня охраны, выберите **Запрос при выходе**.*

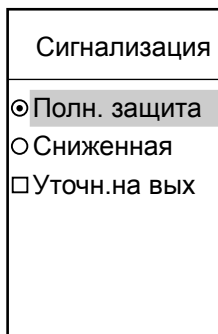

E74509

1. Нажмите кнопку с правой стрелкой на рулевом колесе, чтобы войти в главное меню.
2. С помощью кнопок со стрелками вверх и вниз выделите **Установка** и нажмите кнопку с правой стрелкой.
3. Выделите **Охранная сигнализация** и нажмите кнопку с правой стрелкой.
4. Выделите **Пониженный уровень охраны** или **Полный уровень охраны**. Если вы хотите каждый раз после выключения зажигания получать запрос о выборе режима, выберите **Запрос при выходе**.
5. Нажмите кнопку **ОК** для подтверждения Вашего выбора.
6. Для выхода из меню нажмите на кнопку с левой стрелкой. Для немедленного возврата к показаниям маршрутного компьютера нажмите и удерживайте кнопку с левой стрелкой.

Сигнализация

Информационные сообщения

См. Информационные сообщения (стр. 107).

АКТИВАЦИЯ СИГНАЛИЗАЦИИ

Для включения сигнализации заблокируйте замки автомобиля. См. **Замки** (стр. 40).

ОТКЛЮЧЕНИЕ СИГНАЛИЗАЦИИ

Автомобили, не оборудованные системой управления замками без помощи ключа

Охранная сигнализация по периметру

Для отключения сигнализации и выключения sireны разблокируйте замки дверей ключом и включите зажигание правильно закодированным ключом или разблокируйте замки боковых дверей или двери багажного отделения с помощью пульта дистанционного управления.

Сигнализация категории один

Для отключения сигнализации и выключения sireны разблокируйте замки дверей ключом и в течение 12 секунд включите зажигание правильно закодированным ключом или разблокируйте замки боковых дверей или двери багажного отделения с помощью пульта дистанционного управления.

Автомобили, оборудованные системой управления замками без помощи ключа

Примечание: Правильный пассивный ключ должен находиться в зоне его действия по отношению к открываемой двери. См. Система управления замками без помощи ключа (стр. 44).

Охранная сигнализация по периметру

Для отключения сигнализации и выключения sireны разблокируйте замки дверей и включите зажигание или разблокируйте замки боковых дверей или двери багажного отделения с помощью пульта дистанционного управления.

Сигнализация категории один

Для отключения сигнализации и выключения sireны разблокируйте замки дверей и в течение 12 секунд включите зажигание или разблокируйте замки боковых дверей или двери багажного отделения с помощью пульта дистанционного управления.

Рулевое колесо

РЕГУЛИРОВКА ПОЛОЖЕНИЯ РУЛЕВОГО КОЛЕСА

ПРЕДУПРЕЖДЕНИЕ

 Недопустимо регулировать положение рулевого колеса во время движения.

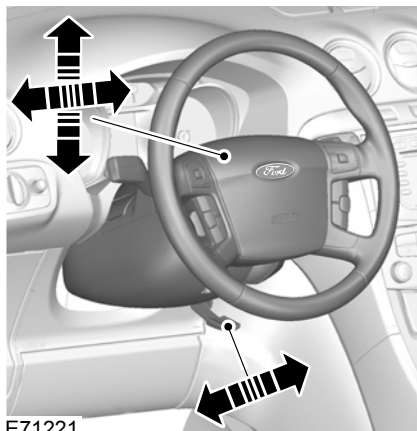

Для того чтобы отрегулировать высоту рулевого колеса и расстояние между рулевым колесом и водителем, освободите рычаг блокировки.

Верните рычаг в исходное положение, чтобы зафиксировать рулевое колесо.

Убедитесь в комфортности и правильности вашей посадки. См. **Сидение в правильном положении** (стр. 137).

УПРАВЛЕНИЕ АУДИОСИСТЕМОЙ

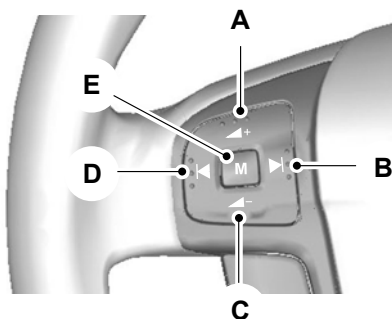

E72288

- A Увеличение громкости
- B Поиск
- C Уменьшение громкости
- D Обратный поиск
- E Настройка (кнопка "Mode")

Настройка (кнопка "Mode")

Чтобы выбрать источник аудио сигнала, нажмите и **удерживайте** кнопку "Mode".

Нажмите кнопку "Mode", чтобы:

- переключить радиоприёмник на следующую запрограммированную радиостанцию
- начать воспроизведение следующего CD-диска
- начать воспроизведение другой стороны кассеты

Рулевое колесо

- принять входящий телефонный звонок.
- завершить телефонный разговор.

Поиск

Нажмите кнопку поиска, чтобы:

- начать автоматический поиск соседней радиостанции
- начать воспроизведение следующей или предыдущей дорожки на CD-диске
- начать быструю перемотку кассеты вперёд или назад.

Нажмите и **удерживайте** кнопку поиска, чтобы:

- начать ручной поиск требуемой радиостанции
- начать поиск по дорожке на CD-диске.

Стеклоочистители и стеклоомыватели

ОЧИСТИТЕЛИ ВЕТРОВОГО СТЕКЛА

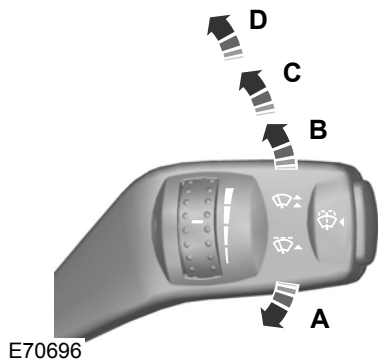

- A Однократная очистка
- B Прерывистый режим работы
- C Нормальная скорость очистки
- D Высокая скорость очистки

Прерывистый режим работы

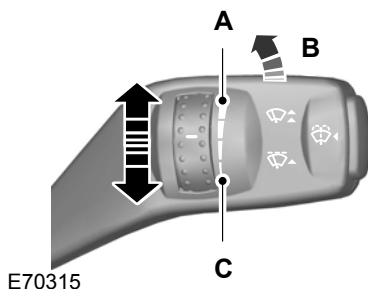

- A Короткие интервалы между взмахами щеток
- B Прерывистый режим работы
- C Длинные интервалы между взмахами щеток

АВТОМАТИЧЕСКИЕ СТЕКЛООЧИСТИТЕЛИ

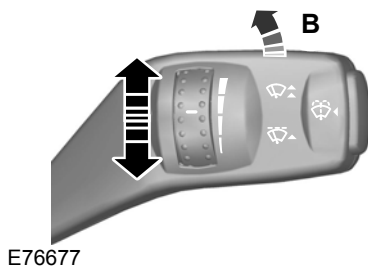

Стеклоочистители и стеклоомыватели

ПРЕДОСТЕРЕЖЕНИЯ

! Не включайте автоматический режим работы в сухую погоду. Датчик дождя очень чувствительный, поэтому стеклоочистители могут сработать при попадании на ветровое стекло грязи, влаги или насекомых.

! Если щетки стеклоочистителя начали оставлять полосы воды и разводы, их следует заменить. В противном случае датчик дождя будет продолжать определять наличие воды на ветровом стекле, и стеклоочистители будут срабатывать, даже если большая часть ветрового стекла сухая.

! Перед включением автоматического режима при обледенении ветрового стекла полностью разморозьте его.

! Выключайте автоматический режим работы стеклоочистителей перед мойкой автомобиля.

Находясь в автоматическом режиме, стеклоочистители не начнут работать, пока на ветровом стекле не будет обнаружена вода. Датчик дождя будет непрерывно измерять количество влаги на ветровом стекле и автоматически изменять скорость работы стеклоочистителей.

ДАТЧИК ДОЖДЯ

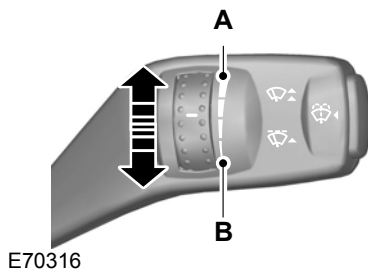

A Высокая чувствительность

B Низкая чувствительность

Отрегулируйте чувствительность датчика дождя с помощью маховичка-регулятора. При установке низкой чувствительности стеклоочистители будут срабатывать, если датчик определит, что на ветровом стекле находится большое количество воды. При установке высокой чувствительности стеклоочистители будут срабатывать, если датчик определит, что на ветровом стекле находится небольшое количество воды.

ОМЫВАТЕЛИ ВЕТРОВОГО СТЕКЛА

ПРЕДУПРЕЖДЕНИЕ

! Не включайте омыватели ветрового стекла более чем на 10 секунд, или если бачок омывателя пустой.

Стеклоочистители и стеклоомыватели

Примечание: При включенном зажигании жиклеры омывателя подогреваются.

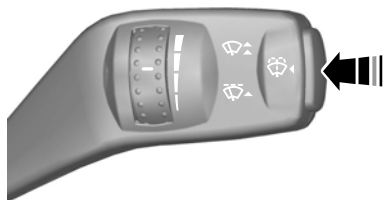

E70776

ОЧИСТИТЕЛЬ И ОМЫВАТЕЛИ ЗАДНЕГО СТЕКЛА

Прерывистый режим работы

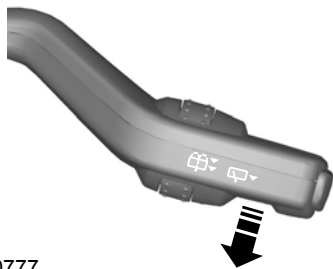

E70777

Очистка стекол при включении передачи заднего хода

Стеклоочиститель заднего стекла включается автоматически, если включена передача заднего хода и рычаг переключателя очистителей и омывателей находится в положении **B**, **C** или **D**.

Стеклоомыватель

ПРЕДУПРЕЖДЕНИЕ



Не включайте омыватель заднего стекла более чем на 10 секунд, или если бачок омывателя пустой.

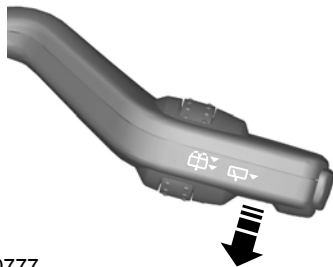

E70777

Потяните рычаг до упора по направлению к рулевому колесу и удерживайте рычаг, чтобы привести в действие стеклоомыватель.

ОМЫВАТЕЛИ ФАР

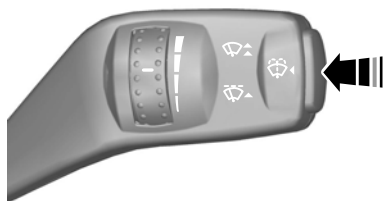

E70776

Омыватели фар работают совместно с омывателями ветрового стекла при включенных фарах.

Стеклоочистители и стеклоомыватели

Примечание: Для предотвращения быстрого опустошения бачка омывателя, при включении одних омывателей ветрового стекла омыватели фар не включаются.

ПРОВЕРКА ЩЕТОК СТЕКЛООЧИСТИТЕЛЕЙ

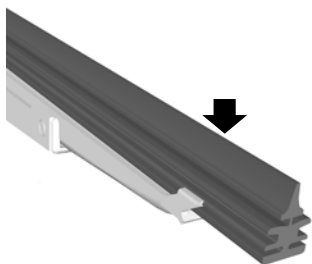

E66644

Проведите подушечками пальцев по кромке щетки стеклоочистителя.

Очищайте рабочие кромки щеток стеклоочистителей при помощи воды и мягкой губки.

ЗАМЕНА ЩЕТОК СТЕКЛООЧИСТИТЕЛЕЙ

Щётки очистителя ветрового стекла

ПРЕДОСТЕРЕЖЕНИЯ

! Чтобы поменять щетки очистителя ветрового стекла, установите их в служебное положение.

ПРЕДОСТЕРЕЖЕНИЯ

! Вы можете использовать служебное положение в зимнее время для облегчения очистки щёток от льда и снега. Щётки очистителя ветрового стекла вернуться в нормальное положение после того, как вы включите зажигание. Поэтому перед включением зажигания убедитесь, что ветровое стекло полностью очищено от льда.

Рабочее положение



E85833

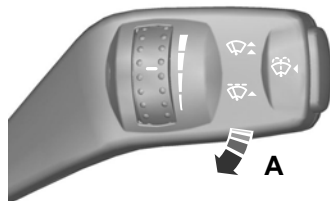

E75188

Стеклоочистители и стеклоомыватели

Выключите зажигание и в течение трёх секунд после этого переведите рычаг управления стеклоочистителем в позицию **A**. Отпустите рычаг, как только щётки окажутся в служебном положении.

Замена щёток очистителя ветрового стекла

Установите щётки в служебное положение и поднимите рычаги щёток.

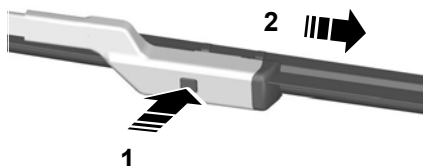

E72899

1. Нажмите на фиксирующую кнопку.
2. Снимите щётку.

Примечание: Проверьте надёжность фиксации щётки стеклоочистителя.

3. Установка выполняется в обратной последовательности.

Щётки очистителя заднего окна

Замена щёток очистителя заднего стекла - универсал

1. Поднимите рычаг стеклоочистителя.

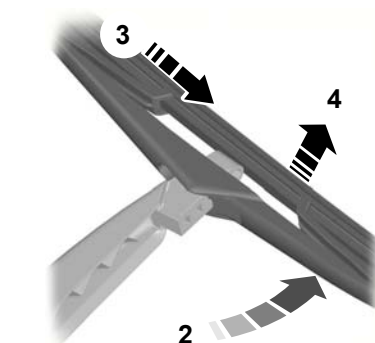

E86456

2. Расположите щётку под требуемым углом по отношению к рычагу щётки.
3. Отсоедините щётку от рычага.
4. Снимите щётку.

Примечание: Проверьте надёжность фиксации щётки стеклоочистителя.

5. Установка выполняется в обратной последовательности.

Замена щёток очистителя заднего стекла - хэтчбек

1. Поднимите рычаг стеклоочистителя.

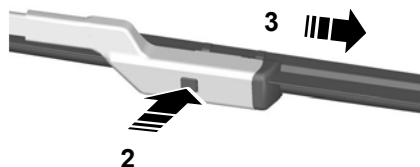

E86457

2. Нажмите на фиксирующую кнопку.
3. Снимите щётку.

Стеклоочистители и стеклоомыватели

Примечание: Проверьте надёжность фиксации щётки стеклоочистителя.

4. Установка выполняется в обратной последовательности.

ТЕХНИЧЕСКИЕ ХАРАКТЕРИСТИКИ

Длины щеток очистителя ветрового стекла

Размер в мм (дюймах)	
Со стороны водителя	Со стороны пассажира
650 (25,6)	475 (18,7)

Осветительное оборудование

ОРГАНЫ УПРАВЛЕНИЯ ОСВЕТИТЕЛЬНЫМ ОБОРУДОВАНИЕМ

Переключатель приборов
наружного освещения

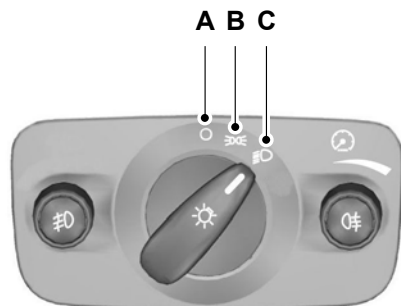

E70718

- A Вентилятор выключен
- B Передние и задние габаритные фонари
- C Фары

Стояночные фонари

ПРЕДОСТЕРЕЖЕНИЕ

⚠ Включение стояночных фонарей в течение длительного времени может привести к разряду аккумуляторной батареи.

Выключите зажигание.

Обе стороны

Поверните переключатель приборов наружного освещения в положение **B**.

Одна сторона

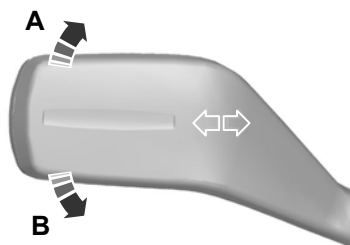

E75505

- A с правой стороны
- B с левой стороны

Дальний и ближний свет фар

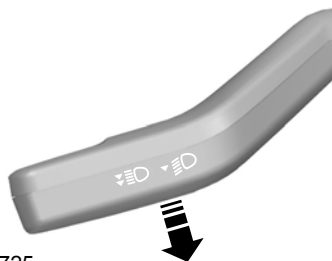

E70725

Для переключения между ближним и дальним светом фар потяните рычаг подрулевого переключателя до упора по направлению к рулевому колесу.

Сигнализация дальним светом фар

Слегка потяните рычаг в сторону рулевого колеса.

Осветительное оборудование

Освещение для безопасной остановки автомобиля

Выключите зажигание и включите фары, потянув рычаг переключения указателей поворота до упора в сторону рулевого колеса. Фары выключатся автоматически через 30 секунд после того, как последняя дверь будет закрыта.

АДАПТИВНОЕ ОСВЕЩЕНИЕ



E70719

Примечание: При включении автоматического управления приборами наружного освещения, если система включила фары, вы можете включить только дальний свет.

Фары включаются и выключаются автоматически в зависимости от уровня наружного освещения.

ПЕРЕДНИЕ ПРОТИВОТУМАННЫЕ ФАРЫ



E70721

ПРЕДУПРЕЖДЕНИЕ

 Используйте передние противотуманные фары, только если видимость значительно ограничена из-за тумана, снега или дождя.

ЗАДНИЕ ПРОТИВОТУМАННЫЕ ФОНАРИ



E70720

Осветительное оборудование

ПРЕДУПРЕЖДЕНИЯ

 Включайте задние противотуманные фонари только в условиях ограниченной видимости (менее 50 м).

 Не используйте задние противотуманные фонари в условиях дождя или снегопада когда расстояние видимости превышает 50 метров.

КОРРЕКЦИЯ НАКЛОНА СВЕТОВЫХ ПУЧКОВ ФАР

Примечание: Автомобили с ксеноновыми фарами оборудованы автоматической коррекцией наклона их световых пучков.

Рекомендуемые положения наклона световых пучков фар

Нагрузка		Нагрузка в багажном отделении	Положение переключателя
Передние сиденья	Второй ряд сидений		
1-2	-	-	0
1-2	-	-	0 (0.5 ²)
1-2	3	-	1 (0.5 ²)
1-2	3	Максимальная ¹	3 (0.5 ²)
1	-	Максимальная ¹	4 (1.5 ²)

¹ См. **Идентификация автомобиля** (стр. 267).

² Автомобили с активной подвеской.

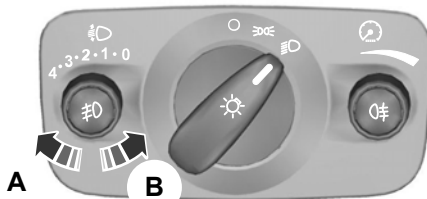

E70722

- A Поднятый световой пучок фар
- B Опущенный световой пучок фар

Вы можете отрегулировать наклон световых пучков фар в соответствии с загрузкой автомобиля.

Осветительное оборудование

АВАРИЙНАЯ СВЕТОВАЯ СИГНАЛИЗАЦИЯ



E71943

Примечание: Аварийная световая сигнализация работает как при включенном, так и при выключенном зажигании.

Примечание: В зависимости от Правил дорожного движения и прочих законов, действующих в той стране, где был произведен ваш автомобиль, лампы аварийной световой сигнализации могут мигать также при экстренном торможении.

СИСТЕМА АДАПТИВНОГО ГОЛОВНОГО ОСВЕЩЕНИЯ (AFS)

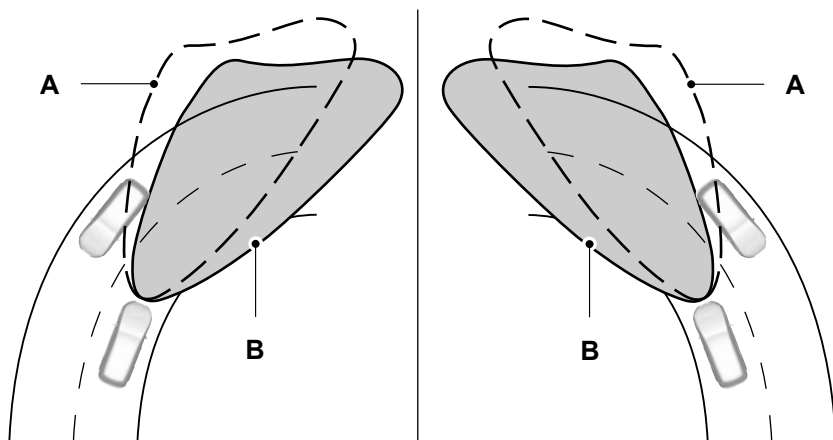

E72897

A без системы AFS

B с системой AFS

Осветительное оборудование

Система адаптивного головного света изменяет направление ближнего света фар в зависимости от скорости автомобиля и угла поворота рулевого колеса. Это позволяет улучшить освещение дороги при движении ночью и избежать ослепления водителей встречных автомобилей.

Система отключается во время остановки автомобиля, при включении системы наружного освещения в дневное время и при движении задним ходом.

Фары освещения поворота

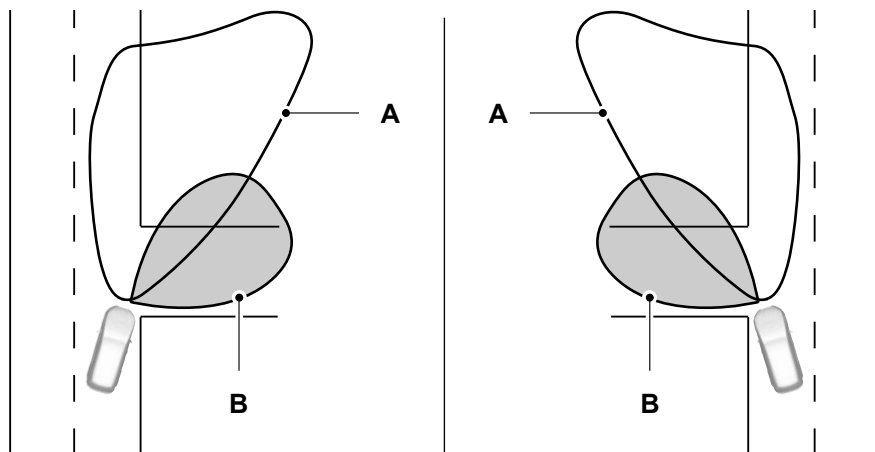

E72898

- A Свет фар
- B Свет фары освещения поворота

Если система неисправна, на информационном дисплее высветится соответствующее сообщение. См. **Информационные сообщения** (стр. 107). Фары вернуться в фиксированное центральное положение или положение ближнего света. Как можно скорее проверьте систему.

Осветительное оборудование

При повороте включается соответствующая фара освещения поворота, направленная вбок от автомобиля.

УКАЗАТЕЛИ ПОВОРОТА

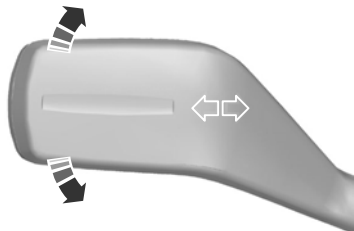

E70727

Примечание: *Слегка нажмите на рычаг вверх или вниз, чтобы индикаторы поворота мигнули три раза.*

ПЛАФОНЫ ВНУТРЕННЕГО ОСВЕЩЕНИЯ

Центральный плафон освещения салона

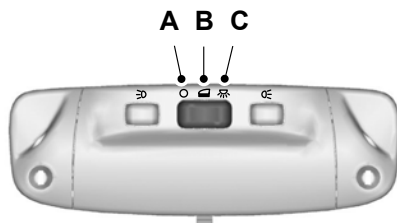

E71945

- A Вентилятор выключен
- B Действие от контактов дверей
- C Включено

Если переключатель находится в положении **В**, то лампа центрального плафона освещения салона загорится при открывании или разблокировании замка боковой двери или двери багажного отделения. Если при выключенном зажигании вы оставите открытой дверь автомобиля, то, во избежание разрядки аккумуляторной батареи, через некоторое время центральный плафон освещения будет автоматически выключен. Чтобы ее включить, на короткое время включите зажигание.

Также лампа освещения салона загорится, когда вы выключите зажигание. Она автоматически погаснет через некоторое время или когда вы запустите двигатель.

Осветительное оборудование

Если при выключенном зажигании вы установите переключатель в положение **С**, то загорится плафон освещения салона. Через некоторое время она погаснет, чтобы предотвратить разрядку аккумуляторной батареи. Чтобы включить лампу, на короткое время включите зажигание.

Плафоны местного освещения (для чтения)

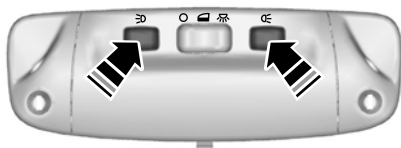

E71946

Если вы выключите зажигание, то, во избежание разрядки аккумуляторной батареи, через некоторое время лампы для чтения автоматически погаснут. Чтобы включить лампы, на короткое время включите зажигание.

Лампа подсветки зеркальца

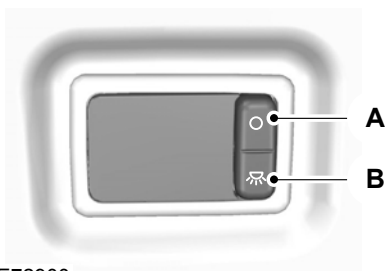

E72900

A Вентилятор выключен

B Включено

Если вы выключите зажигание, то, во избежание разрядки аккумуляторной батареи, через некоторое время лампы подсветки зеркальца погаснут. Чтобы включить лампы, на короткое время включите зажигание.

СНЯТИЕ ФАРЫ

ПРЕДУПРЕЖДЕНИЕ



Замену ксеноновых ламп должен производить персонал, имеющий необходимые навыки. Есть опасность поражения электрическим током.

1. Откройте капот. См. **Открытие и закрытие капота** (стр. 226).

Осветительное оборудование

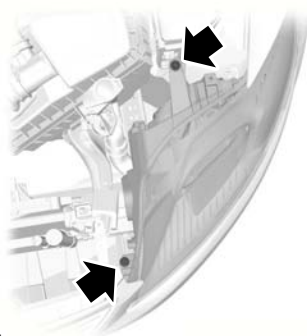

E85995

2. Выверните винты.

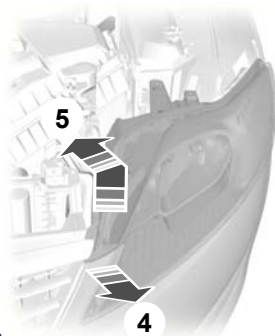

E85996

4. Осторожно потяните край решётки радиатора и бампер в направлении от автомобиля.
5. Осторожно поднимите фару за край и максимально сдвиньте её в направлении задней части автомобиля.

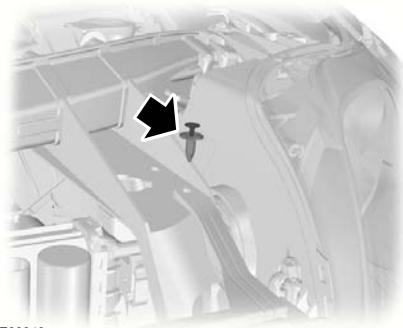

E88843

3. Снимите пластмассовый винт и фиксатор.

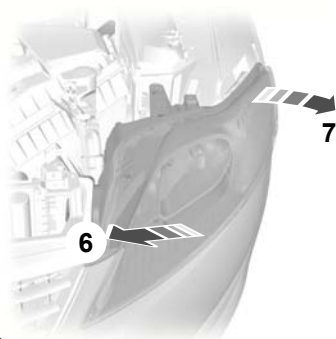

E88982

6. Осторожно сдвиньте фару в направлении центра автомобиля сзади решётки и бампера для освобождения нижнего внешнего крепления.
7. Снимите модуль фары.

Осветительное оборудование

ПРЕДОСТЕРЕЖЕНИЕ

 При установке фары будьте осторожны, чтобы не повредить места закрепления.

Примечание: При установке фары убедитесь в том, что вы полностью закрепили фару в точке нижнего внешнего крепления.

Примечание: При установке фары сначала затяните передний, а затем задний крепёжные винты.

ЗАМЕНА ЛАМП

ПРЕДУПРЕЖДЕНИЯ

 Выключите приборы освещения и зажигание.

 Перед снятием лампы подождите некоторое время, чтобы она остыла.

 Замену ксеноновых ламп должен производить персонал, имеющий необходимые навыки. Есть опасность поражения электрическим током.

ПРЕДОСТЕРЕЖЕНИЯ

 Не прикасайтесь к стеклянной колбе лампы.

 Устанавливайте только подходящие по техническим требованиям лампы. См. **Таблица технических характеристик ламп** (стр. 78).

Примечание: Далее приведены инструкции, описывающие правильное снятие ламп. Установка производится в последовательности, обратной снятию, если нет дополнительных указаний.

Фара головного света

Примечание: Снимите крышки для обеспечения доступа к лампам.

Индикатор указателей поворота

1. Снимите модуль фары. См. **Снятие фары** (стр. 68).

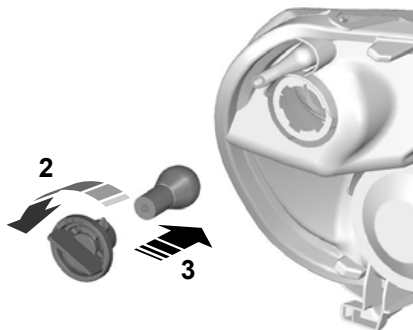

E72259

2. Поверните против часовой стрелки и снимите патрон лампы.
3. Осторожно вдавите лампу в патрон, поверните против часовой стрелки и извлеките лампу наружу.

Дальний свет фар

1. Снимите модуль фары. См. **Снятие фары** (стр. 68).

Осветительное оборудование

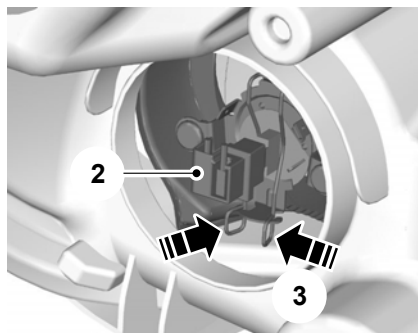

E72261

2. Отсоедините штекерный разъем.
3. Освободите зажим и снимите лампу.

Лампа ближнего света фары

1. Снимите модуль фары. См. **Снятие фары** (стр. 68).

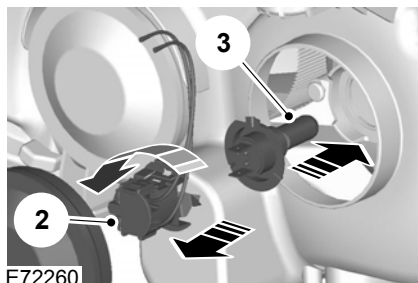

E72260

2. Поверните против часовой стрелки и снимите патрон лампы.
3. Извлеките лампу.

Фара освещения поворота

1. Снимите модуль фары. См. **Снятие фары** (стр. 68).

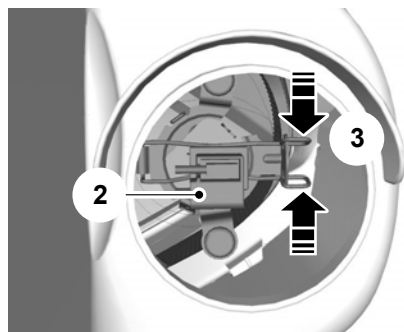

E72262

2. Отсоедините штекерный разъем.
3. Освободите зажим и снимите лампу.

Боковые повторители указателей поворота

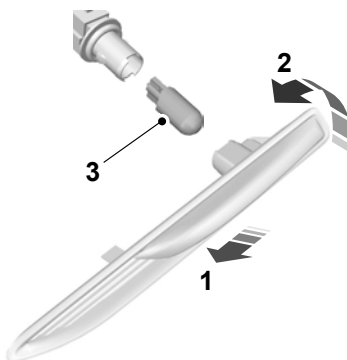

E85999

1. Аккуратно снимите боковой повторитель указателя поворота.
2. Удерживая патрон лампы, поверните против часовой стрелки и снимите корпус.
3. Извлеките лампу.

Осветительное оборудование

Лампа подсветки входа



E72264

Примечание: Поверните стекло зеркала до конца внутрь.

1. Установите отвертку в зазор между краем корпуса зеркала и его стеклом и отсоедините металлический фиксатор.

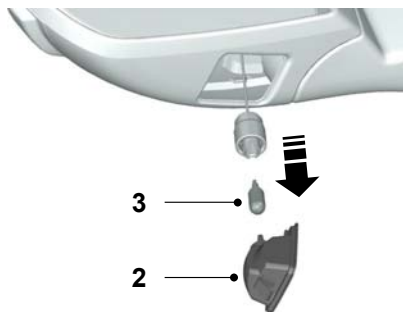

E72265

2. Снимите модуль лампы.
3. Извлеките лампу.

Передние противотуманные фары

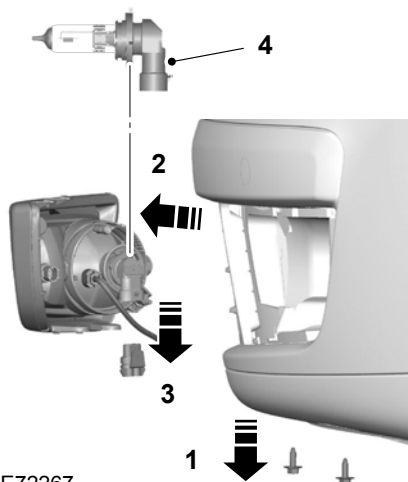

E72267

Примечание: Узел лампы и патрона противотуманной фары является неразборным.

Примечание: Не выкручивайте полностью винты.

1. Ослабьте винты.
2. Снимите модуль лампы.
3. Отсоедините штекерный разъем.
4. Поверните против часовой стрелки и снимите патрон лампы.

Осветительное оборудование

Задние фонари

Указатель поворота, стоп-сигнал и фонарь габаритного света

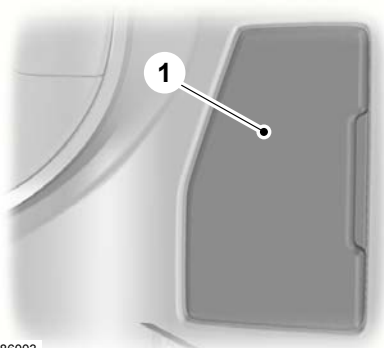

E86003

1. Снимите панель отделки.



E86004

2. Разожмите патрон лампы.

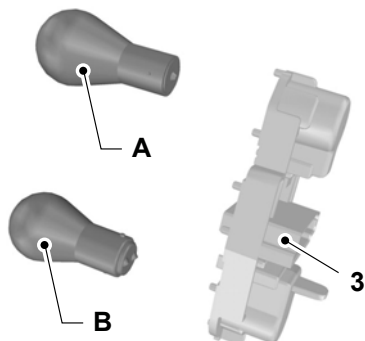

E86005

A Индикатор указателей поворота

B Задний фонарь и стоп-сигнал

3. Осторожно вдавите лампу в патрон, поверните против часовой стрелки и извлеките лампу наружу.

Фонарь заднего хода, задний противотуманный фонарь и задний фонарь габаритного света



E86006

1. Снимите панель отделки.

Осветительное оборудование

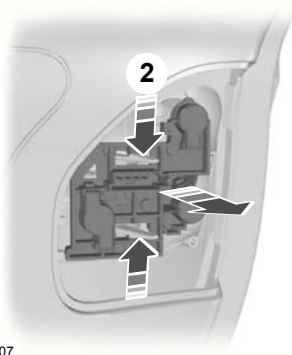

E86007

2. Разожмите патрон лампы.

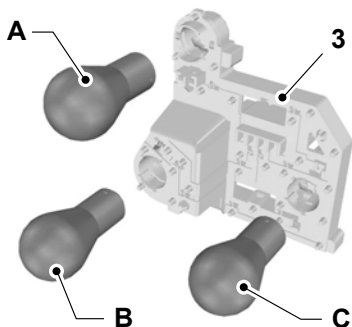

E86008

- A Фонарь заднего хода
- B Задний фонарь
- C Противотуманный фонарь

3. Осторожно вдавите лампу в патрон, поверните против часовой стрелки и извлеките лампу наружу.

Центральный стоп-сигнал

Снимите панель отделки

4-дверный кузов



E87617

1. Отсоедините клипсы.

5-дверный кузов

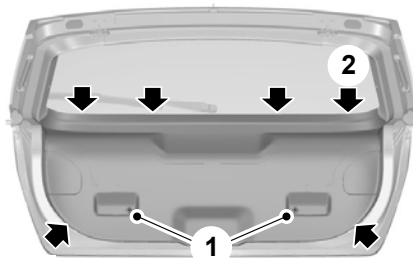

E87618

1. Выверните винты.

2. Отсоедините клипсы.

Осветительное оборудование

Универсал



E87619

1. Отсоедините клипсы.

Снятие модуля лампы

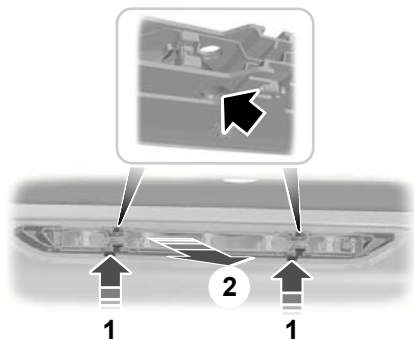

E87620

1. Вставьте в отверстия подходящий инструмент.
2. Осторожно потяните модуль лампы в направлении передней части автомобиля для освобождения пружинных держателей.



E86002

3. Снимите модуль лампы.

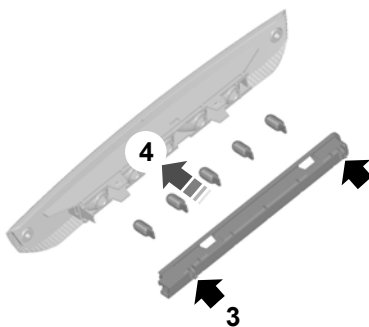

E79601

4. Разожмите патрон лампы.
5. Извлеките лампу.

Осветительное оборудование

Фонарь подсветки регистрационного знака

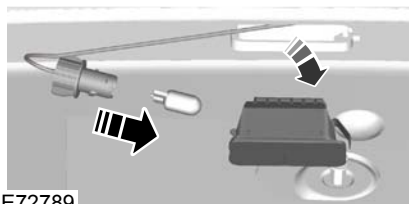

E72789

1. Осторожно освободите пружинный держатель.
2. Снимите модуль лампы.
3. Извлеките лампу.

Плафон освещения салона

Автомобили, не оборудованные датчиками проникновения в салон

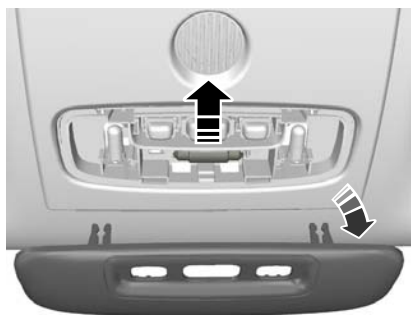

E72788

1. Осторожно подденьте рассеиватель подходящим инструментом.
2. Снимите рассеиватель.
3. Извлеките лампу.

Автомобили, оборудованные датчиками проникновения в салон

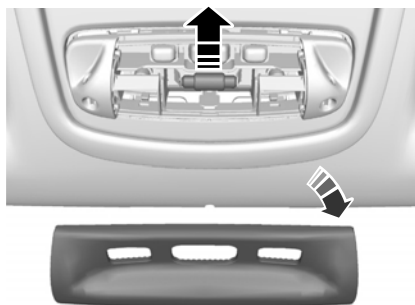

E72787

1. Осторожно подденьте рассеиватель подходящим инструментом.
2. Снимите рассеиватель.
3. Извлеките лампу.

Плафоны местного освещения (для чтения)

Автомобили, не оборудованные датчиками проникновения в салон



E72796

Осветительное оборудование

1. Осторожно подденьте рассеиватель подходящим инструментом.
2. Снимите рассеиватель.
3. Извлеките лампу.

Автомобили, оборудованные датчиками проникновения в салон

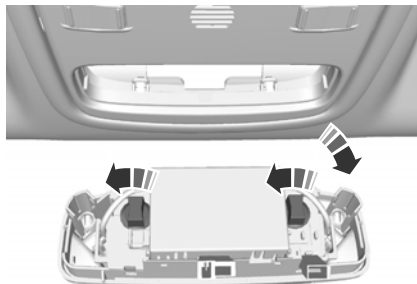

E72786

1. Осторожно открепите модуль лампы.
2. Поверните против часовой стрелки и снимите патрон лампы.

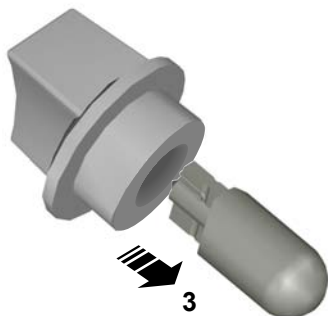

E73939

3. Извлеките лампу.

Лампа подсветки зеркала

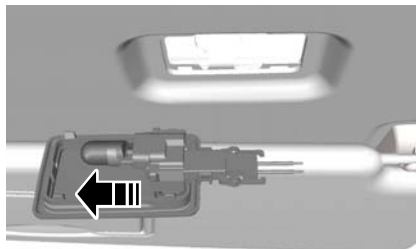

E72785

1. Осторожно открепите модуль лампы.
2. Извлеките лампу.

Плафон освещения багажного отделения

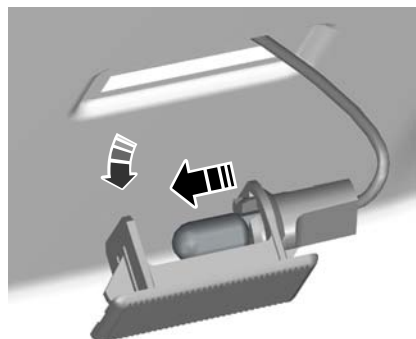

E72784

1. Осторожно открепите модуль лампы.
2. Извлеките лампу.

Осветительное оборудование

ТАБЛИЦА ТЕХНИЧЕСКИХ ХАРАКТЕРИСТИК ЛАМП

Фонарь	Тип	Мощность (Ватт)
Передний фонарь указателя поворота	PY21W	21
Дальний свет фар	H1	55
Лампа ближнего света фары	H7	55
Фара освещения поворота	H1	55
Боковой повторитель	W5W	5
Лампа подсветки входа	W5	5
Лампа передней противотуманной фары	HB4	55
Габаритные фонари	W5W	5
Задний фонарь указателя поворота	PY21W	21
Передний и задний габаритные фонари	P21/5W	21/5
Задний фонарь	P21/4W	4
Задний противотуманный фонарь	P21/5W	21/5
Фонарь заднего хода	P21W	21
Центральный стоп-сигнал	5 x W5W	5
Фонарь подсветки регистрационного знака	W5W	5
Плафон освещения салона	Фестон	10
Плафон для чтения	BA 9s	5
Лампа подсветки зеркала	W5W	5
Плафон освещения багажного отделения	W5W	5

ЭЛЕКТРИЧЕСКИЕ СТЕКЛОПОДЪЕМНИКИ

ПРЕДУПРЕЖДЕНИЕ



Не пользуйтесь электрическими стеклоподъемниками, если на их пути имеются какие-либо препятствия.

Примечание: Если часто нажимать клавиши управления стеклоподъемниками/люком в течение короткого периода времени, то, чтобы предотвратить повреждение вследствие перегрева, система может временно стать неработоспособной.

Примечание: Вы можете управлять стеклоподъемниками в течение нескольких минут после выключения зажигания. Они будут отключены, как только откроется дверь.

Примечание: Если стеклоподъемники одновременно управляются с соответствующей двери и двери водителя, то стекло остановится.

Чтобы привести в действие электрические стеклоподъемники, включите зажигание.

Полное открывание и закрывание

Вы также можете управлять работой электрических стеклоподъемников при выключенном зажигании с помощью функции полного открывания и закрывания. См. **Полное открывание/закрывание** (стр. 43).

Примечание: Функция полного открывания/закрывания позволяет полностью открывать/закрывать окна при однократном нажатии на клавишу только в том случае, если все четыре боковых окна оснащены электрическими стеклоподъемниками.

Примечание: Функция полного закрывания работает только при правильной установке настроек памяти для каждого окна.

Клавиши управления на двери водителя

Стеклоподъемниками всех дверей можно управлять с помощью клавиш на обивке двери водителя.

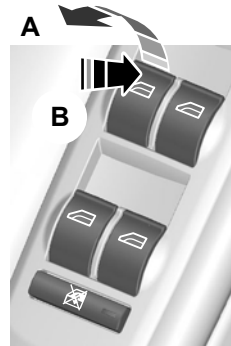

E70848

- A закрыто
- B Открыто

Окна и зеркала

Клавиши управления на дверях передних и задних пассажиров

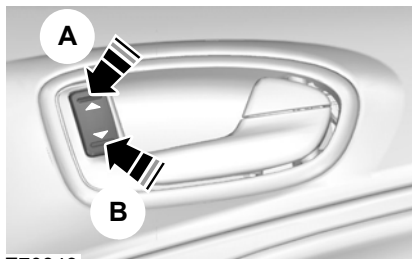

E70849

- A закрыто
- B Открыто

Автоматическое открывание и закрывание окон

Нажмите или поднимите клавишу во второе фиксируемое положение, а затем отпустите ее. Для того чтобы остановить стекло, нажмите или поднимите клавишу снова.

Выключатель стеклоподъемников задних дверей (защита от открывания окон детьми)

Примечание: *Управлять стеклоподъемниками задних дверей всегда можно с двери водителя.*



E70850

С помощью клавиш управления на двери водителя можно отключить выключатели электрических стеклоподъемников задних дверей.

Когда выключатели стеклоподъемников задних дверей отключены, лампа выключателя на двери водителя загорается, а лампы клавиш выключателей стеклоподъемников задней двери гаснут.

Функция защиты от защемления пальцев, рук и т. п.

ПРЕДУПРЕЖДЕНИЕ

 Небрежное закрывание окон/вентиляционного люка может отменить действие этой защитной функции и привести к травмам.

Если при закрывании окна на его пути возникнет препятствие, то стекло автоматически остановится и переместится на некоторое расстояние в обратном направлении.

Окна и зеркала

Отключение функции защиты от заземления пальцев, рук и т. п.

ПРЕДОСТЕРЕЖЕНИЕ



Если вы закрываете окно третий раз, функция отключается. Убедитесь в отсутствии препятствий на пути закрывающегося окна.

Чтобы отключить эту функцию при возрастании сопротивления (например, зимой, когда движению стекла/крышки может мешать снег) выполните описанные ниже действия.

1. Дважды закройте окно до точки, в которой возникает сопротивление, и дайте стеклу возможность переместиться в обратном направлении.
2. Закройте окно в третий раз до момента возникновения сопротивления. Функция защиты от заземления отключится и вы не сможете закрыть окно автоматически. Окно преодолеет сопротивление и вы можете закрыть его полностью.
3. Если окно полностью не закрывается после третьей попытки, обратитесь к квалифицированному специалисту для проверки системы.

Восстановление настроек памяти электрических стеклоподъемников

ПРЕДУПРЕЖДЕНИЕ



До момента восстановления настроек памяти функция защиты от заземления не действует.

Если аккумуляторная батарея была отсоединена, то после ее подсоединения необходимо восстановить в запоминающем устройстве настройки, соответствующие закрытому и открытому положению окон (отдельно для каждого стеклоподъемника). Для этого:

1. Поднимите клавишу выключателя и удерживайте ее, пока стекло не поднимется полностью. Удерживайте клавишу в поднятом положении еще одну секунду.
2. Отпустите клавишу, затем снова поднимите ее два или три раза еще на одну секунду.
3. Откройте окно и попытайтесь закрыть его автоматически (при однократном нажатии клавиши).
4. Если окно полностью не закрывается при однократном нажатии клавиши, то повторите процедуру восстановления настроек памяти.

Окна и зеркала

Безопасный режим

ПРЕДУПРЕЖДЕНИЕ

 При выполнении данной процедуры функция защиты от заземления не действует.

Если система определяет сбой в работе, то активируется безопасный режим. Стекло будет двигаться только в течение 0,5 секунды и затем снова остановится. Закройте окно, повторно нажав на клавишу, когда оно остановится. Состояние системы должно быть незамедлительно проверено квалифицированным специалистом.

НАРУЖНЫЕ ЗЕРКАЛА ЗАДНЕГО ВИДА

Выпуклое наружное зеркало заднего вида



E71042

ПРЕДУПРЕЖДЕНИЕ

 Не переоценивайте расстояние до объекта, который вы видите в выпуклом зеркале заднего вида. Объекты, появившиеся в таком зеркале, кажутся меньше и дальше, чем есть на самом деле.

Такое зеркало увеличивает поле обзора, уменьшая при этом так называемые "мертвые зоны" задней части вашего автомобиля.

Складывание наружных зеркал заднего вида

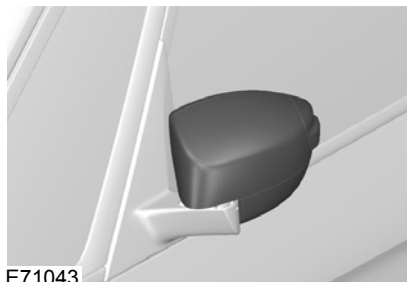

E71043

Убедитесь в полноте открытия и надежной фиксации зеркала после того, как вернете его в нормальное положение.

Окна и зеркала

НАРУЖНЫЕ ЗЕРКАЛА ЗАДНЕГО ВИДА С ЭЛЕКТРОПРИВОДОМ

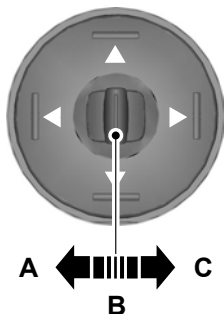

E70846

- A Левое зеркало
- B Вентилятор выключен
- C Правое зеркало

Наклон зеркала

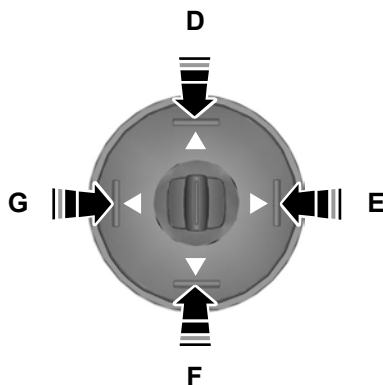

E70847

- D вверх
- E вправо
- F вниз
- G влево

Наружные зеркала заднего вида с электроприводом содержат нагревательный элемент, который удаляет наледь и изморось со стекла зеркала. См. **Окна и зеркала с обогревом** (стр. 128).

Наружные зеркала заднего вида с электроприводом складывания

Механизм складывания работает только при включенном зажигании.

Окна и зеркала

Примечание: Вы можете управлять наружными зеркалами (наклоном и складыванием) в течение нескольких минут после выключения зажигания. Они будут отключены, как только откроется дверь.



E72623

Для складывания и возврата в рабочее положение зеркала нажмите кнопку.

Если нажать кнопку повторно при движении зеркал, оно прекратится, и зеркала изменят направление движения.

Примечание: Если часто нажимать клавиши управления стеклоподъемниками/люком в течение короткого периода времени, то система может временно стать неработоспособной, чтобы предотвратить повреждение вследствие перегрева.

Поворот зеркал заднего вида при движении задним ходом

В зависимости от выбранного положения (**A** или **C**) соответствующее наружное зеркало будет наклоняться вниз при включении передачи заднего хода, что позволяет вам видеть бордюрный камень.

Когда вы в первый раз используете данную функцию, зеркала будут наклонены в предварительно заданное положение. Вы можете изменить угол наклона, используя следующую последовательность:

Примечание: Вы можете отменить эту функцию, установив селектор наружного зеркала в положение **B**.

Наружные зеркала вернуться в начальное положение:

- Если скорость автомобиля превысит 10 км/ч (6 миль в час).
- Спустя приблизительно 10 секунд после выключения передачи заднего хода.
- Если селектор наружного зеркала заднего вида будет установлен в положение **B**.

Пассивная регулировка

1. Включите зажигание. Не запускайте двигатель.
2. Выберите наружное зеркало заднего вида (**A** или **C**).
3. Включите передачу заднего хода, выбранное наружное зеркало будет установлено в заранее заданное положение.

Окна и зеркала

4. Отрегулируйте желаемый угол наклона зеркал.
5. Выключите передачу заднего хода.

Ваши настройки будут автоматически сохранены.

Активное регулировка

1. Включите зажигание. Не запускайте двигатель.
2. Выберите наружное зеркало заднего вида (А или С).
3. Включите передачу заднего хода, выбранное наружное зеркало будет установлено в заранее заданное положение.
4. Отрегулируйте желаемый угол наклона зеркала.
5. Нажмите и удерживайте одну из кнопок сохранения в памяти, пока не услышите одиночную мелодию курантов, подтверждающую сохранение. См. **Функция памяти** (стр. 149).

ВНУТРЕННЕЕ ЗЕРКАЛО ЗАДНЕГО ВИДА

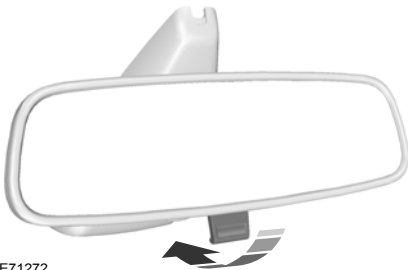

E71272

Чтобы снизить ослепляющее воздействие яркого света фар попутных автомобилей при движении в темное время суток, наклоните зеркало вниз.

ЗЕРКАЛО С ФУНКЦИЕЙ АВТОЗАТЕМНЕНИЯ

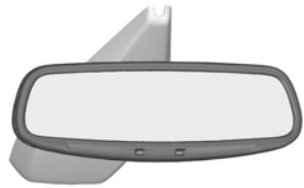

E71028

Данное зеркало заднего вида будет автоматически затемнено при попадании на него луча света. Функция автоматического затемнения не будет работать при движении задним ходом.

Приборы

УКАЗАТЕЛИ

Тип 1 и 2

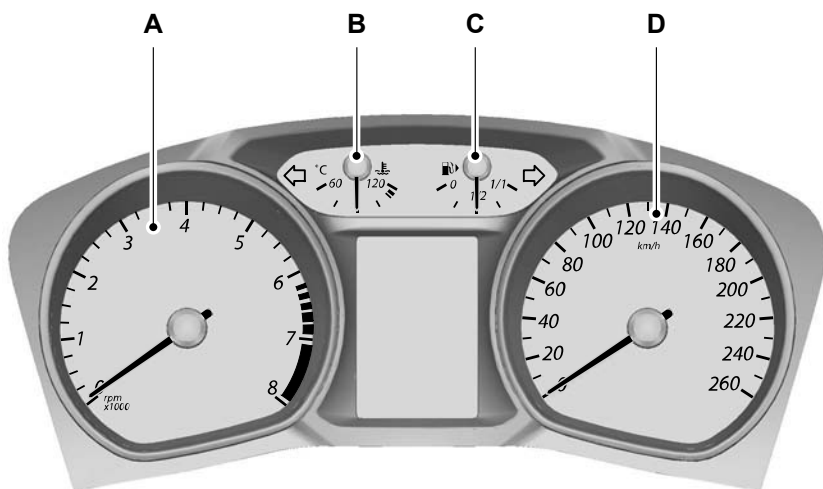

E72984

- A Тахометр
- B Указатель температуры охлаждающей жидкости двигателя
- C Указатель уровня топлива
- D Спидометр

Приборы

Тип 3

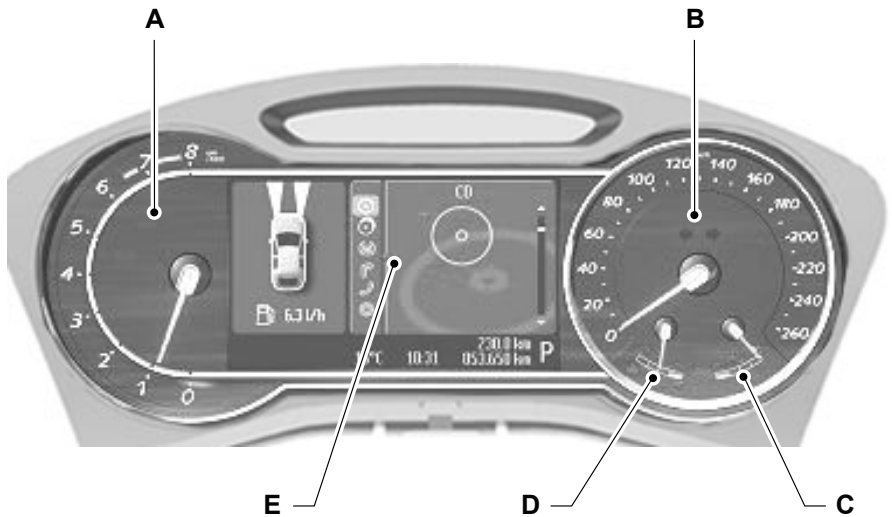

E87713

- A Тахометр
- B Спидометр
- C Указатель температуры охлаждающей жидкости двигателя
- D Указатель уровня топлива
- E Информационный центр. См. **Информационные дисплеи** (стр. 93).

Указатель температуры охлаждающей жидкости двигателя

Показывает температуру охлаждающей жидкости. При нормальной рабочей температуре стрелка указателя остается в центре.

ПРЕДОСТЕРЕЖЕНИЕ



Не запускайте двигатель, пока проблема его перегрева не будет разрешена.

Приборы

Движение стрелки к температуре 120°C указывает на перегрев двигателя. Заглушите двигатель, выключите зажигание, постарайтесь определить причину и **дождитесь, пока двигатель остынет**. См. **Проверка охлаждающей жидкости двигателя** (стр. 238).

Указатель уровня топлива

Стрелка, находящаяся около символа топливного насоса, указывает, с какой стороны автомобиля расположена крышка горловины топливного бака.

СИГНАЛИЗАТОРЫ И ИНДИКАТОРЫ

Все перечисленные ниже сигнализаторы и индикаторы при включении зажигания загораются на короткое время для подтверждения работоспособности систем:

- Сигнализатор неисправности антиблокировочной системы (ABS)
- Сигнализатор неисправности системы подушек безопасности
- Сигнализатор/индикатор тормозной системы
- Сигнализатор неисправности систем двигателя
- Сигнализатор опасности обледенения
- Сигнализатор неисправности системы электроснабжения (разряда аккумуляторной батареи)

- Сигнализатор аварийного давления масла (на всех моделях кроме Duratec-ST 2,5 л)
- Предупреждающий сигнализатор системы курсовой устойчивости (ESP)

Если сигнализатор/индикатор не загорается при включении зажигания, это указывает на неисправность соответствующей системы. Квалифицированный специалист должен незамедлительно проверить состояние системы.

Сигнализатор неисправности антиблокировочной системы (ABS)



Когда антиблокировочная система задействована, загорается сигнализатор ее неисправности. Если он загорается во время движения автомобиля, то это указывает на возникновение неполадки в системе. У вас останется возможность нормального торможения (без ABS), но систему следует проверить как можно скорее.

Сигнализатор неисправности системы подушек безопасности



Если сигнализатор неисправности системы подушек безопасности включается или мигает во время движения, это указывает на неисправность системы. Как можно скорее проверьте состояние подушек безопасности.

Приборы

Сигнализатор/индикатор тормозной системы

ПРЕДУПРЕЖДЕНИЕ



Постепенно снизьте скорость. Торможение производите с очень большой осторожностью. Старайтесь не нажимать резко на педаль тормоза.



Если сигнализатор неисправности тормозной системы включается во время движения, это указывает на неисправность данной системы. Проверьте уровень тормозной жидкости. См. **Обслуживание** (стр. 225).

ПРЕДУПРЕЖДЕНИЕ



Немедленно проверьте его.

Включение сигнализатора неисправности тормозной системы совместно с сигнализатором неисправности системы ABS или ESP указывает на появление неисправности. Остановите автомобиль в безопасном месте и перед возобновлением движения проверьте систему.

Индикатор состояния системы круиз-контроля



Этот индикатор включается после установки скоростного режима движения с помощью системы круиз-контроля. См. **Система круиз-контроля** (стр. 182). На автомобилях с адаптивной системой круиз-контроля сигнализатор включается при активном состоянии системы ACC. См. **Система адаптивного круиз-контроля (ACC)** (стр. 184).

Указатели поворота



Индикатор указателей поворота начнет мигать после включения указателя поворота. Внезапное увеличение частоты мигания указывает на перегорание одной из ламп указателей поворота.

Сигнализатор неисправности систем двигателя



Если сигнализатор неисправности систем двигателя включается во время движения, это указывает на их неисправность. Если сигнализатор мигает во время движения, **немедленно сбавьте скорость**. Если сигнализатор продолжает мигать, избегайте резкого разгона или замедления. Двигатель продолжит работать, но его мощность будет ограничена. Немедленно проверьте его.

Приборы

Сигнализатор системы предупреждения о препятствии перед автомобилем



Сигнализатор системы предупреждения о препятствии перед автомобилем светится при активном состоянии данной функции. См. Система адаптивного круиз-контроля (ACC) (стр. 184).

Индикатор включения передних противотуманных фар



Индикатор загорается при включении передних противотуманных фар.

Сигнализатор опасности обледенения



Сигнализатор опасности обледенения горит оранжевым светом, если температура наружного воздуха находится в пределах от 1°C до 4°C. Если температура наружного воздуха опустится ниже 1°C, то он загорится красным светом.

Индикатор свечей накаливания



См. Пуск двигателя (стр. 153).

Индикатор включения фар



Индикатор загорается при включении дальнего света фар или боковых и задних габаритных фонарей.

Сигнализатор неисправности системы электроснабжения (разряда аккумуляторной батареи)



Если сигнализатор неисправности системы электроснабжения включается во время движения, это указывает на неисправность данной системы. Необходимо немедленно выключить все вспомогательные электроприборы и провести диагностику системы.

сигнализатор низкого уровня топлива;



Если включился сигнализатор низкого уровня топлива, заправьте автомобиль как можно скорее.

Индикатор дальнего света фар



Индикатор загорается при включении дальнего света фар. При подаче включения аварийной сигнализации этот индикатор будет мигать.

Индикатор максимальной частоты вращения коленчатого вала двигателя



Данный индикатор загорается тогда, когда частота вращения коленчатого вала двигателя достигает максимального значения.

Приборы

Сигнализатор сообщений



Сигнализатор сообщений загорается тогда, когда новое сообщение ожидает вывода на дисплей. См. **Информационные дисплеи** (стр. 93).

Сигнализатор падения давления моторного масла

ПРЕДОСТЕРЕЖЕНИЕ



Если включился сигнализатор падения давления моторного масла, ни в коем случае не продолжайте движение, даже когда уровень моторного масла находится в норме. Немедленно проверьте его.



Если сигнализатор падения давления моторного масла включается во время движения, это указывает на неисправность данной системы. Соблюдая все меры предосторожности, как можно быстрее остановите автомобиль и выключите зажигание. Проверьте уровень масла в двигателе. См. **Обслуживание** (стр. 225).

Индикатор включения задних противотуманных фонарей



Индикатор загорается при включении задних противотуманных фонарей.

Сигнализатор непристегнутого ремня безопасности



См. **Система определения непристегнутого ремня безопасности** (стр. 34).

Предупреждающий сигнализатор системы курсовой устойчивости (ESP)

Примечание: При появлении неисправности в системе ESP она автоматически отключается.



Когда система ESP задействована, загорается сигнализатор её

неисправности. Если сигнализатор не мигнул или горит постоянно во время движения, то это указывает на неисправность системы. Как можно скорее проверьте состояние подушек безопасности. См. **Информационные сообщения** (стр. 107).

При отключении системы ESP вручную ее сигнализатор остается включенным. Лампа сигнализатора погаснет, после того как вы снова включите систему или выключите зажигание.

ЗВУКОВЫЕ ПРЕДУПРЕЖДЕНИЯ И ИНДИКАТОРЫ

Включение и выключение предупреждающего звукового сигнала

Вы можете отключить подачу определенных звуковых сигналов.

Приборы

Чтобы установить, какой именно звуковой сигнал звучит:



E70499

1. Нажмите кнопку с правой стрелкой на рулевом колесе, чтобы войти в главное меню.
2. С помощью кнопок со стрелками вверх и вниз выделите **Установка** и нажмите кнопку с правой стрелкой.
3. Выделите **Звуковые сигналы** и нажмите кнопку с правой стрелкой.
4. Выделите звуковой сигнал и нажмите кнопку **OK**, чтобы включить или выключить его.
5. Для выхода из меню нажмите на кнопку с левой стрелкой. Для немедленного возврата к показаниям маршрутного компьютера нажмите и удерживайте кнопку с левой стрелкой.

Информационные дисплеи

ОБЩАЯ ИНФОРМАЦИЯ

ПРЕДУПРЕЖДЕНИЕ



Не используйте органы управления информационного дисплея во время движения автомобиля.

Примечание: Информационный дисплей остается включенным в течение нескольких минут после выключения зажигания.

При помощи кнопок, расположенных на рулевом колесе, вы можете управлять различными системами вашего автомобиля. Соответствующая информация отображается на информационном дисплее.

Для получения детальных инструкций по управлению аудиосистемой, системой навигации, мобильным телефоном и другими устройствами обращайтесь к соответствующему руководству.

Органы управления



E70499

Нажимайте кнопки со стрелками **вверх** и **вниз**:

- для просмотра показаний маршрутного компьютера
- для просмотра и выделения опций меню.

Нажмите на кнопку с **правой** стрелкой:

- для входа в главное меню из показаний маршрутного компьютера
- для входа в подменю.

Нажмите на кнопку с **левой** стрелкой для выхода из меню.

Для возврата в главное меню в любое время нажмите и удерживайте кнопку с **левой** стрелкой (кнопка отмены).

Примечание: Если в течение некоторого промежутка времени не нажимать ни на какие кнопки, то система вернется к показаниям маршрутного компьютера автоматически.

Нажмите кнопку **ОК** для выбора и подтверждения установок.

Информационные дисплеи

Функции информационного дисплея

Функция	Тип 1	Тип 2	Тип 3
Маршрутный компьютер	X	X	X
Информационные сообщения	X	X	X
Установка часов	X	X	X
Настройки дисплея	-	X	X
Настройка автономного отопителя	-	X	X
Управление навигацией	-	-	X
Управление проигрывателем компакт-дисков	-	-	X
Управление CD-чейнджером	-	-	X
Управление радиоприемником	-	-	X
Управление мобильным телефоном	-	-	X
Управление дополнительным входом	-	-	X

Тип 1

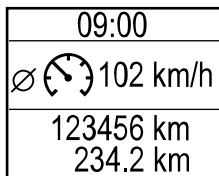

Используйте кнопки со стрелками вверх и вниз для просмотра показаний маршрутного компьютера. См. **Маршрутный компьютер** (стр. 102).

E80604

Информационные дисплеи

Структура меню

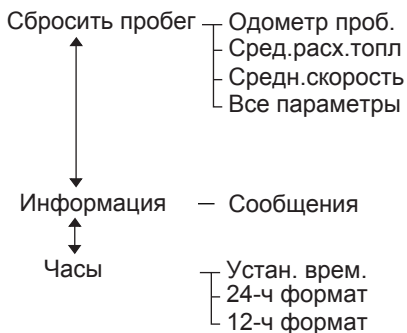

E87751

Тип 2

09:00
 Ср.расх.топл 6,3 $\frac{1}{100\text{km}}$
123456 km
234,2 km

E74426

Используйте кнопки со стрелками вверх и вниз для просмотра показаний маршрутного компьютера. См. **Маршрутный компьютер** (стр. 102).

Информационные дисплеи

Структура меню



E87752

Информационные дисплеи



E87753

Информационные дисплеи

Тип 3

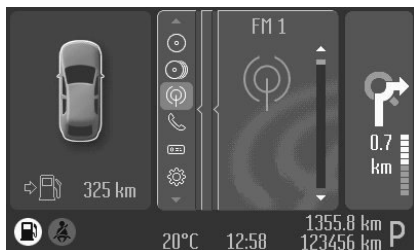

E88048

Используйте органы управления для перехода к другим позициям меню.

Примечание: *Спустя небольшой промежуток времени дисплей перейдет в энергосберегающий режим. Для доступа к меню в этом случае нажмите на кнопку с левой стрелкой.*

Список устройств

Выделенная пиктограмма показывает текущее меню.

-  Система навигации
-  Проигрыватель CD
-  CD-чейнджер
-  Автомагнитола
-  Телефон
-  Маршрутный компьютер
-  Настройки
-  Дополнительный вход

Информационные дисплеи

Структура меню

Навигация



CD



Устройство смены CD



Радио



Телефон



- Дома
- Люб. польз. — Пункты назначения
- Фавориты A-Z — Пункты назначения
- Посл.использ — Пункты назначения
- Отм. проводн.

— Папка / Записи

- CD 1 — Папка / Записи
- CD 2 — Папка / Записи
- CD 3 — Папка / Записи
- CD 4 — Папка / Записи
- CD 5 — Папка / Записи
- CD 6 — Папка / Записи

- Список радиост. — Станции
- FM 1 / FM — Станции
- FM 2 — Станции
- FM 3 — Станции
- FM - AST — Станции
- MW / AM — Станции
- LW / AM-AST — Станции

- Телеф. книга — Номера
- Перезвонить
- Вход. звон. — Номера
- Исх. звон. — Номера
- Статус звон.

E87754

Информационные дисплеи



Информационные дисплеи

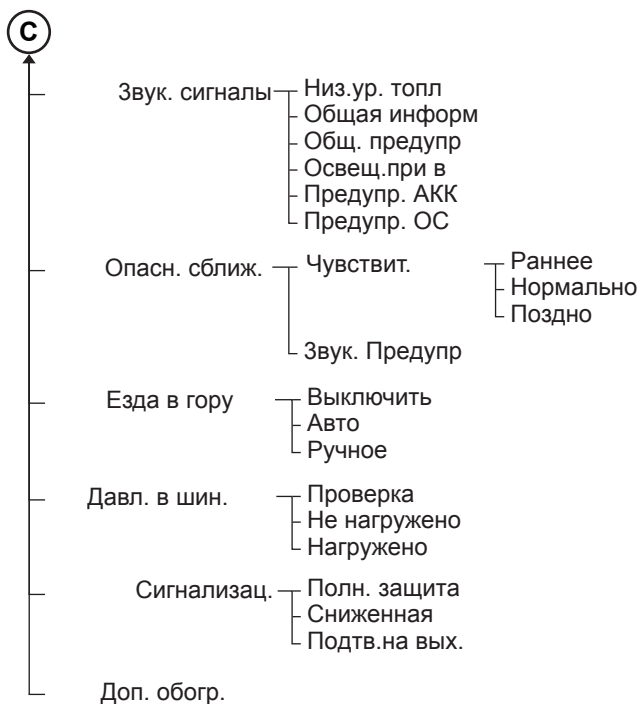

E87756

Информационные дисплеи

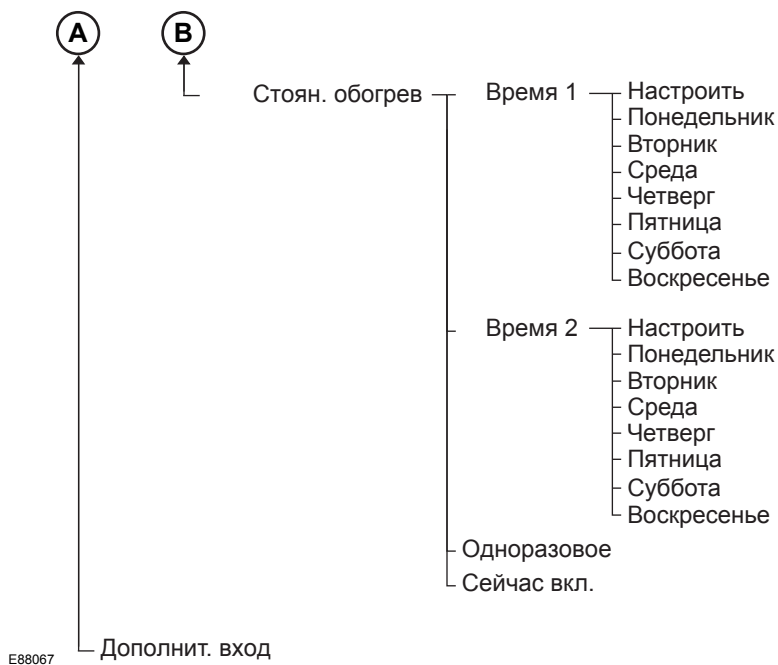

МАРШРУТНЫЙ КОМПЬЮТЕР

Одометр

Регистрирует общий пробег автомобиля.

Счетчик частичного пробега

Указатель может регистрировать величину пробега во время отдельных поездок.

Запас хода по топливу

Отображает приблизительную величину пробега автомобиля на том количестве топлива, которое осталось в баке. Изменение стиля вождения может повлиять на этот показатель.

Средний расход топлива

Показывает средний расход топлива с момента последнего обнуления показаний.

Информационные дисплеи

Средняя скорость

Показывает среднюю скорость с момента последнего обнуления показаний.

Температура наружного воздуха

Окно отображает температуру наружного воздуха.

Типы 1 и 2

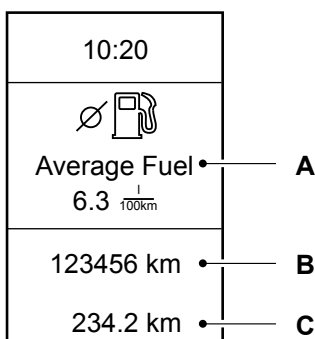

E74428

- A Маршрутный компьютер
- B Одометр
- C Счетчик частичного пробега

Маршрутный компьютер включает следующие информационные окна:

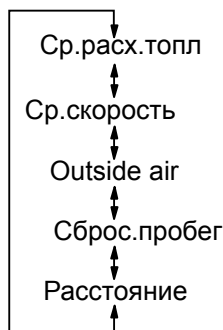

E74441

Используйте кнопки на рулевом колесе со стрелками **вверх** и **вниз** для просмотра показаний маршрутного компьютера.

Примечание: Положение окна маршрутного компьютера может сильно различаться в зависимости от вида отображаемой информации.

Для обнуления показаний маршрутного компьютера используйте главное меню

Для сброса показаний в одном из окон:

1. Для входа в главное меню нажмите кнопку с правой стрелкой.
2. Выделите **Сброс показаний** кнопками со стрелками вверх и вниз и нажмите кнопку с правой стрелкой.
3. Выделите функцию сброса.
4. Для выбора функции нажмите кнопку с правой стрелкой.
5. Удерживайте кнопку **ОК**.

Информационные дисплеи

Для сброса показаний всех трех окон выберите **Все значения**, затем нажмите и удерживайте кнопку **OK**.

Тип 3

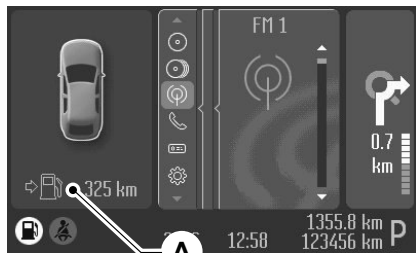

E88049

A Маршрутный компьютер

Для обнуления показаний маршрутного компьютера используйте главное меню

Для сброса показаний в одном из окон:

1. С помощью кнопок со стрелками вверх и вниз выделите **Маршрутный компьютер** и нажмите кнопку с правой стрелкой.
2. Выделите функцию сброса.
3. Удерживайте кнопку **OK**.

ПЕРСОНАЛЬНЫЕ НАСТРОЙКИ

При выборе данной функции на дисплее будет отображена следующая информация:

Помощь, информация о радиоприёмнике, системе навигации и мобильном телефоне

После включения зажигания на дисплей в течение нескольких секунд выводится окно помощи.

Если включены радио, навигационная система или телефон, то на дисплее появится информация, относящаяся к этим системам.

Для выбора информации, выводимой на дисплей:

Типы 1 и 2

1. Нажмите кнопку с правой стрелкой на рулевом колесе, чтобы войти в главное меню.
2. С помощью кнопок со стрелками вверх и вниз выделите **Установка** и нажмите кнопку с правой стрелкой.
3. Выделите **Дисплей** и нажмите кнопку с правой стрелкой.
4. Выделите **Конфигурация** и нажмите кнопку с правой стрелкой.
5. Для включения и отключения **Экрана помощи, Информации о радио и Информации о телефоне** выделите опцию и нажмите кнопку **OK**.
6. Для выхода из меню нажмите на кнопку с левой стрелкой. Для немедленного возврата к показаниям маршрутного компьютера нажмите и удерживайте кнопку с левой стрелкой.

Информационные дисплеи

Тип 3

1. Кнопками со стрелками вверх и вниз выделите **Настройки** и нажмите кнопку с правой стрелкой.
2. С помощью кнопок со стрелками вверх и вниз выделите **Установка** и нажмите кнопку с правой стрелкой.
3. Выделите **Дисплей** и нажмите кнопку с правой стрелкой.
4. Выделите **Конфигурация** и нажмите кнопку с правой стрелкой.
5. Для включения и отключения **Экрана помощи и Информации о навигационной системе** выделите соответствующую опцию и нажмите кнопку **ОК**.

Навигационная информация

Кроме описанных выше опций вы можете выбрать момент появления на дисплее навигационной информации. Доступны три опции:

- **Всегда выключена:** Навигационная информация на дисплее не появляется.
- **По требованию:** Навигационная информация появляется только при необходимости отображения инструкций. Эта функция доступна только для систем точной навигации.
- **Всегда включена:** Навигационная информация появляется на дисплее каждый раз при работе системы навигации.

Для установки времени появления навигационной информации:

Типы 1 и 2

1. Нажмите кнопку с правой стрелкой на рулевом колесе, чтобы войти в главное меню.
2. С помощью кнопок со стрелками вверх и вниз выделите **Установка** и нажмите кнопку с правой стрелкой.
3. Выделите **Дисплей** и нажмите кнопку с правой стрелкой.
4. Выделите **Конфигурация** и нажмите кнопку с правой стрелкой.
5. Выделите **Навигационная информация** и нажмите кнопку с правой стрелкой.
6. Выделите желаемую установку и нажмите кнопку **ОК**.
7. Для выхода из меню нажмите на кнопку с левой стрелкой. Для немедленного возврата к показаниям маршрутного компьютера нажмите и удерживайте кнопку с левой стрелкой.

Тип 3

1. Кнопками со стрелками вверх и вниз выделите **Настройки** и нажмите кнопку с правой стрелкой.
2. С помощью кнопок со стрелками вверх и вниз выделите **Установка** и нажмите кнопку с правой стрелкой.
3. Выделите **Дисплей** и нажмите кнопку с правой стрелкой.
4. Выделите **Конфигурация** и нажмите кнопку с правой стрелкой.

Информационные дисплеи

5. Выделите **Навигационная информация** и нажмите кнопку с правой стрелкой.
6. Выделите желаемую установку и нажмите кнопку **ОК**.

Язык сообщений

Пользователь может выбрать один из 11 языков:

английский (UK), немецкий, итальянский, французский, испанский, турецкий, русский, голландский, польский, шведский, португальский.

Типы 1 и 2

1. Нажмите кнопку с правой стрелкой на рулевом колесе, чтобы войти в главное меню.
2. С помощью кнопок со стрелками вверх и вниз выделите **Установка** и нажмите кнопку с правой стрелкой.
3. Выделите **Дисплей** и нажмите кнопку с правой стрелкой.
4. Выделите **Язык** и нажмите кнопку с правой стрелкой.
5. Выделите желаемый язык и нажмите кнопку **ОК** для подтверждения выбора.
6. Для выхода из меню нажмите на кнопку с левой стрелкой. Для немедленного возврата к показаниям маршрутного компьютера нажмите и удерживайте кнопку с левой стрелкой.

Тип 3

1. Кнопками со стрелками вверх и вниз выделите **Настройки** и нажмите кнопку с правой стрелкой.
2. С помощью кнопок со стрелками вверх и вниз выделите **Установка** и нажмите кнопку с правой стрелкой.
3. Выделите **Дисплей** и нажмите кнопку с правой стрелкой.
4. Выделите **Язык** и нажмите кнопку с правой стрелкой.
5. Выделите желаемый язык и нажмите кнопку **ОК** для подтверждения выбора.

Единицы измерения

Примечание: *Температура наружного воздуха может быть отражена только в градусах Цельсия (отображение в градусах Фаренгейта невозможно).*

Для выбора метрической или британской системы измерений:

Типы 1 и 2

1. Нажмите кнопку с правой стрелкой на рулевом колесе, чтобы войти в главное меню.
2. С помощью кнопок со стрелками вверх и вниз выделите **Установка** и нажмите кнопку с правой стрелкой.
3. Выделите **Дисплей** и нажмите кнопку с правой стрелкой.
4. Выделите **Единицы измерений** и нажмите кнопку с правой стрелкой.

Информационные дисплеи

5. Выделите желаемую установку и нажмите кнопку **OK** для подтверждения выбора.
6. Нажмите на кнопку с левой стрелкой для выхода из меню. Для немедленного возврата к показаниям маршрутного компьютера нажмите и удерживайте кнопку с левой стрелкой.

Тип 3

1. Кнопками со стрелками вверх и вниз выделите **Настройки** и нажмите кнопку с правой стрелкой.
2. С помощью кнопок со стрелками вверх и вниз выделите **Установка** и нажмите кнопку с правой стрелкой.
3. Выделите **Дисплей** и нажмите кнопку с правой стрелкой.
4. Выделите **Единицы измерений** и нажмите кнопку с правой стрелкой.
5. Выделите желаемую установку и нажмите кнопку **OK** для подтверждения выбора.

ИНФОРМАЦИОННЫЕ СООБЩЕНИЯ



E70499

Нажмите кнопку **OK**, чтобы подтвердить прочтение и убрать с дисплея некоторые сообщения. Прочие сообщения исчезнут самостоятельно через некоторое время.

В случае информационного дисплея типа 3 перед доступом к меню необходимо подтвердить некоторые сообщения.

Сигнализатор сообщений



Сигнализатор появления сообщения будет оповещать вас о появлении некоторых новых сообщений. Он будет красным или жёлтым в зависимости от важности сообщения. Сигнализатор будет гореть до тех пор, пока причина появления сообщения не будет устранена.

Символы сообщений и их значения



См. Руководство по эксплуатации.

Информационные дисплеи



Проверьте систему на следующем техническом обслуживании.



Как можно скорее проверьте систему.



Как можно скорее остановите автомобиль, соблюдая все меры безопасности.

Просмотр текущих сообщений

Типы 1 и 2

1. Для входа в главное меню нажмите кнопку с правой стрелкой.
2. Кнопками со стрелками вверх и вниз выделите **Информация** и нажмите кнопку с правой стрелкой.

3. Выделите **Сообщения** и нажмите кнопку с правой стрелкой.
4. Просматривайте сообщения при помощи кнопок вверх и вниз.

Тип 3

1. Для входа в главное меню нажмите кнопку с правой стрелкой.
2. Кнопками со стрелками вверх и вниз выделите **Настройки** и нажмите кнопку с правой стрелкой.
3. Кнопками со стрелками вверх и вниз выделите **Информация** и нажмите кнопку с правой стрелкой.
4. Выделите **Сообщения** и нажмите кнопку с правой стрелкой.
5. Просматривайте сообщения при помощи кнопок вверх и вниз.

Активная подвеска

Сообщение	Сигнализатор появления предупреждающего сообщения	Описание
IVDC malfunction	желтый	Неисправность активной подвески. Как можно скорее проверьте состояние подушек безопасности. См. Активная подвеска (стр. 177).
IVDC comfort	-	Активная подвеска переведена в комфортный режим.
IVDC normal	-	Активная подвеска переведена в нормальный режим.
IVDC sport	-	Активная подвеска переведена в спортивный режим.

Информационные дисплеи

Срабатывание сигнализации

Сообщение	Сигнализатор появления предупреждающего сообщения	Описание
Alarm triggered	желтый	Сработала охранная сигнализация автомобиля. Возможно, было осуществлено несанкционированное проникновение в ваш автомобиль.
Alarm system service reqd.	-	Охранная система неисправна. Как можно скорее проверьте состояние подушек безопасности.

Аккумулятор и система зарядки

Сообщение	Сигнализатор появления предупреждающего сообщения	Описание
Overvoltage Stop safely!	красный	Напряжение зарядки превышает номинальное значение. Как можно скорее остановите автомобиль, соблюдая все меры безопасности, остановите двигатель и выключите зажигание. Как можно скорее проверьте состояние подушек безопасности.
Power system malfunction		
Low battery	желтый	Низкое напряжение аккумуляторной батареи. Как можно скорее проверьте состояние подушек безопасности.

Информационные дисплеи

Система управления микроклиматом

Сообщение	Сигнализатор появления предупреждающего сообщения	Описание
Aux. Heater on	желтый	Включен дополнительный обогреватель.

Система круиз-контроля / Адаптивная система круиз-контроля (ACC)

Сообщение	Сигнализатор появления предупреждающего сообщения	Описание
Cruise control malfunction	желтый	Система круиз-контроля неисправна. Как можно скорее проверьте состояние подушек безопасности.
Cruise control active	-	Система круиз-контроля включена.
Cruise control standby	-	Круиз-контроль находится в режиме ожидания.
ACC unavailable	-	Система динамической стабилизации (ESP) может быть отключена. Повторно включите систему ESP и проверьте, работает ли система ACC. В противном случае выключите и вновь включите зажигание, чтобы стереть сообщение.
ACC malfunction	желтый	Система ACC имеет неисправность. Как можно скорее проверьте состояние подушек безопасности.
Clean radar sensor	желтый	Не исключено, что датчик радара чем-то закрыт. Очистите переднюю решетку от грязи, снега, воды.

Информационные дисплеи

Сообщение	Сигнализатор появления предупреждающего сообщения	Описание
Forward Alert malfunction	желтый	Система предупреждения о препятствии перед автомобилем неисправна. Как можно скорее проверьте состояние подушек безопасности.

незакрытой двери;

Сообщение	Сигнализатор появления предупреждающего сообщения	Описание
Driver door open	красный	Открыта водительская дверь.
Driver side rear door open	красный	Открыта задняя дверь со стороны водителя.
Passenger door open	красный	Открыта передняя пассажирская дверь.
Passenger side rear door open	красный	Открыта задняя дверь со стороны пассажира.
Luggage comp. open	красный	Открыта дверь багажного отделения.
Bonnet open	красный	Открыт капот.

Информационные дисплеи

иммобилайзера двигателя;

Сообщение	Сигнализатор появления предупреждающего сообщения	Описание
Immobiliser active	желтый	Иммобилайзер включен. См. Иммобилайзер двигателя (стр. 49).

Система помощи при трогании в гору (HLA)

Сообщение	Сигнализатор появления предупреждающего сообщения	Описание
Hill Launch not available	желтый	Неисправность системы HLA. Как можно скорее проверьте состояние подушек безопасности.
Hill Launch Assist active	-	Система HLA включена.
Hill Launch Assist off	-	Система HLA выключена.
Please use park brake !	желтый	Система HLA отключена из-за неисправности При трогании на подъеме пользуйтесь обычной тормозной системой. См. Система помощи при трогании на подъеме (HLA) (стр. 174).

Информационные дисплеи

Система управления без ключа

Сообщение	Сигнализатор появления предупреждающего сообщения	Описание
Steering malfunction	красный	Неисправность в работе механизма блокировки рулевого вала. Как можно скорее проверьте состояние подушек безопасности.
Key not detected	желтый	Настоящий пассивный ключ не был распознан.
Car operative Press STOP	желтый	Двигатель всё ещё работает. Выключите зажигание. См. Пуск без помощи ключа (стр. 153).
Key outside car	желтый	Внутри автомобиля не найден настоящий пассивный ключ.
Key battery low	Жёлтый	Как можно скорее зарядите батарею.
Steering locked - Retry	-	Блокировка рулевого вала всё ещё активна. Нажмите на кнопку запуска.

Освещение

Сообщение	Сигнализатор появления предупреждающего сообщения	Описание
Front lights malfunction	желтый	Неисправность адаптивной системы головного освещения (AFS). Как можно скорее проверьте состояние подушек безопасности.
Low beam: Bulb fault	-	Одна или обе лампы ближнего света перегорели. Проверьте состояние ламп ближнего света. См. Осветительное оборудование (стр. 62).

Информационные дисплеи

Сообщение	Сигнализатор появления предупреждающего сообщения	Описание
Rear fog light: Bulb fault	-	Одна или обе лампы задних противотуманных фонарей перегорели. Проверьте лампы задних противотуманных фонарей. См. Осветительное оборудование (стр. 62).
Stop lamps: Bulb fault	-	Одна или обе лампы стоп-сигналов перегорели. Проверьте лампы стоп-сигналов. См. Осветительное оборудование (стр. 62).
Trailer stopl.: Bulb fault	-	Одна или обе лампы стоп-сигналов прицепа перегорели. Проверьте лампы стоп-сигналов прицепа.
Trailer turnl.: Bulb fault	-	Одна или обе лампы указателей поворота прицепа перегорели. Проверьте лампы указателей поворота прицепа.

Обслуживание

Сообщение	Сигнализатор появления предупреждающего сообщения	Описание
Engine malfunction	красный	Неисправность одной из систем двигателя. Как можно скорее проверьте состояние подушек безопасности.
Check engine oil level	желтый	Низкий уровень моторного масла. Как можно скорее проверьте уровень моторного масла в двигателе. См. Обслуживание (стр. 225).
Water detected in fuel	желтый	В топливе присутствует вода. Как можно скорее проверьте состояние подушек безопасности.

Информационные дисплеи

Сообщение	Сигнализатор появления предупреждающего сообщения	Описание
Low washer fluid level	-	Низкий уровень омывающей жидкости. Проверьте уровень жидкости омывателя. См. Обслуживание (стр. 225).
Service oil	-	Необходимо заменить моторное масло. Как можно скорее замените моторное масло.

Защита пассажиров

Сообщение	Сигнализатор появления предупреждающего сообщения	Описание
Crash mode	-	Как можно скорее проверьте систему.

Стояночный тормоз

Сообщение	Сигнализатор появления предупреждающего сообщения	Описание
Park brake malfunction	красный	Стояночный тормоз неисправен. Как можно скорее проверьте состояние подушек безопасности.
Release park brake	красный	Отпустите стояночный тормоз. См. Стояночный тормоз (стр. 170).
Re-Apply park brake	красный	Снова включите стояночный тормоз. См. Стояночный тормоз (стр. 170).
Park brake applied	желтый	Стояночный тормоз включается.

Информационные дисплеи

Сообщение	Сигнализатор появления предупреждающего сообщения	Описание
Park brake released	желтый	Стояночный тормоз выключен.
For drive away use park brake	желтый	См. Стояночный тормоз (стр. 170).
Park brake service reqd.	-	Неисправность электрического стояночного тормоза. Как можно скорее проверьте состояние подушек безопасности.

Рулевое управление с усилителем

Сообщение	Сигнализатор появления предупреждающего сообщения	Описание
Power steering malfunction	желтый	Неисправность усилителя рулевого управления. Как можно скорее проверьте состояние подушек безопасности.

Информационные дисплеи

состояния системы динамической стабилизации (ESP);

Сообщение	Сигнализатор появления предупреждающего сообщения	Описание
ESP off	-	Система динамической стабилизации отключена.
ESP malfunction	-	Система динамической стабилизации неисправна. Как можно скорее проверьте состояние подушек безопасности.

Коробка передач

Сообщение	Сигнализатор появления предупреждающего сообщения	Описание
Transmission overtemperature	желтый	Увеличение температуры в АКП сверх допустимого значения. Как можно скорее проверьте состояние подушек безопасности.

Система контроля давления воздуха в шинах

Сообщение	Сигнализатор появления предупреждающего сообщения	Описание
Check tyre!	красный	Указанная шина продолжила спускаться. Проверьте давление воздуха в шине и доведите его до требуемого значения.

Информационные дисплеи

Сообщение	Сигнализатор появления предупреждающего сообщения	Описание
Check tyre pressures	красный	Давление воздуха в одной или нескольких шинах значительно понижено. Данное сообщение может появиться после установки нового датчика. Проверьте давление воздуха в шинах и доведите его до требуемого значения.
Check tyre	желтый	Указанная шина сильно спущена. Проверьте давление воздуха в шинах и доведите его до требуемого значения.
Tyre monitor malfunction	желтый	Вы установили временное запасное колесо. Как можно скорее установите накачанное полноразмерное колесо с датчиком давления воздуха. При появлении этой неисправности система TPMS не сможет определить или просигнализировать о низком давлении в шинах.
		Несколько датчиков (не более трех) неисправно, незарегистрированное устройство взаимодействует с системой или обнаружена общая неисправность. Как можно скорее проверьте систему. При появлении этой неисправности система TPMS не сможет определить или просигнализировать о низком давлении в шинах.
Inflate tyres for high speed	желтый	Давление воздуха в шинах не подходит для движения на скорости выше 160 км/ч (100 миль/ч). Доведите давление воздуха в шинах до рекомендуемого значения. См. Колеса и шины (стр. 249). Данное сообщение будет выведено всего на несколько секунд. Вместе с ним включится сигнализатор низкого давления воздуха.

Информационные дисплеи

Сообщение	Сигнализатор появления предупреждающего сообщения	Описание
Tyre sensors not detected	-	Вы установили колеса, не имеющие датчиков давления воздуха. Значения давлений воздуха в шинах не будут отображаться.
		Все датчики давления воздуха неисправны или с системой взаимодействует незарегистрированное устройство. Как можно скорее проверьте состояние подушек безопасности.

Голосовое управление

Сообщение	Сигнализатор появления предупреждающего сообщения	Описание
Voice control Please speak	-	Управление голосом включено.
Voice control Not recognised	-	Проверьте систему управления голосом.
Voice control Not allowed	-	Управление голосом не разрешено в этом режиме.

Органы управления микроклиматом

ПРИНЦИПЫ РАБОТЫ

Поступление наружного воздуха

Не допускайте закупоривания воздухозаборных отверстий перед ветровым стеклом (снегом, листьями и т.п.), чтобы система кондиционирования воздуха могла работать эффективно.

Рециркуляция воздуха

ПРЕДОСТЕРЕЖЕНИЕ

! Не рекомендуется использовать режим замкнутой циркуляции воздуха в течение более чем 30 минут.

Воздух в салоне будет изолирован от наружного. Наружный воздух не будет поступать в салон.

Отопление

Эффективность отопления салона зависит от температуры охлаждающей жидкости двигателя.

Кондиционирование воздуха

Примечание: Система кондиционирования воздуха работает только, если температура выше 4°C.

Примечание: При использовании кондиционера потребление топлива возрастает.

Воздух проходит через теплообменник и там охлаждается. Для предупреждения запотевания стекол воздух осушается. Конденсируемая влага направляется наружу. Поэтому, появление небольшой лужи воды под автомобилем нормально.

Общие сведения об управлении микроклиматом в салоне.

Плотно закрывайте все окна.

Отопление салона.

Направляйте поток воздуха к ногам. При холодной или влажной погоде следует направить часть воздушного потока к ветровому стеклу и дверным окнам.

Охлаждение салона

Направляйте поток воздуха в лицо.

ВЕНТИЛЯЦИОННЫЕ ДЕФЛЕКТОРЫ

Передние дефлекторы

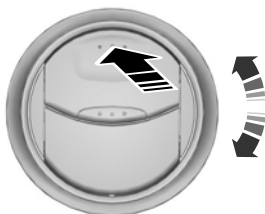

E71942

Органы управления микроклиматом

Задние дефлекторы

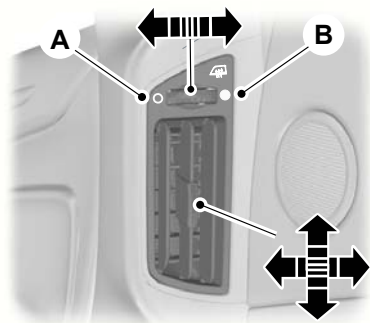

E89129

- A Открыто
- B Закрывание

РУЧНОЙ РЕЖИМ УПРАВЛЕНИЯ МИКРОКЛИМАТОМ

Вентилятор салона

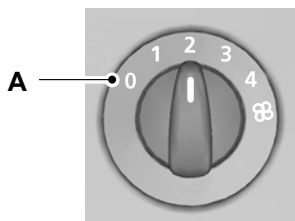

E75470

- A Вентилятор выключен

Примечание: При выключенном вентиляторе салона ветровое стекло может запотевать.

Регулятор температуры воздуха



E75471

Синий: прохладно

Красный: тепло

Регулятор распределения потоков воздуха

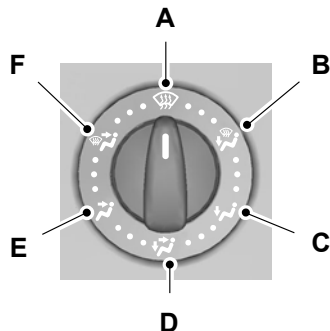

E71379

- A Ветровое стекло
- B На уровне ног пассажиров и ветрового стекла

Органы управления микроклиматом

- C На уровне ног пассажиров
- D На уровне лиц и ног пассажиров
- E На уровне лиц пассажиров
- F На уровне лиц пассажиров и ветрового стекла

Регулятор распределения воздуха также можно установить в любое промежуточное положение (между символами) для более точной настройки.

Незначительная часть потока воздуха всегда направлена на обдув ветрового стекла.

Рециркуляция воздуха



Используйте эту кнопку для переключения между режимами подачи наружного воздуха и рециркуляции воздуха.

Быстрый обогрев салона

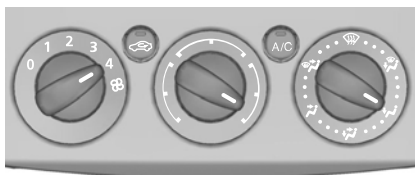

E71377

Вентиляция



E71378

Установите регулятор распределения воздуха в положение **D** или **E**. Выберите желаемую скорость работы вентилятора салона. Откройте вентиляционные дефлекторы в соответствии с индивидуальными предпочтениями.

Кондиционирование воздуха

Включение и выключение кондиционера воздуха



Для включения или выключения кондиционера воздуха нажмите на выключатель **A/C**. При работе кондиционера на его выключателе загорается индикатор.

При выключении вентилятора кондиционер воздуха также выключится. При повторном включении вентилятора кондиционер включится автоматически.

Органы управления микроклиматом

Охлаждение салона наружным воздухом

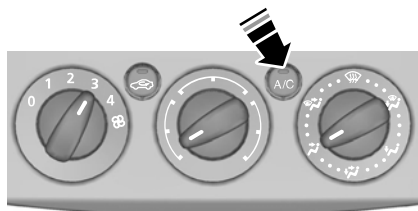

E71380

Включите кондиционер.

Быстрое охлаждение салона

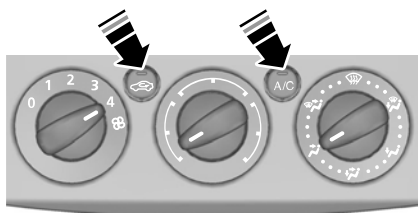

E71381

Включите кондиционер и режим рециркуляции воздуха.

Удаление инея и снега с ветрового стекла

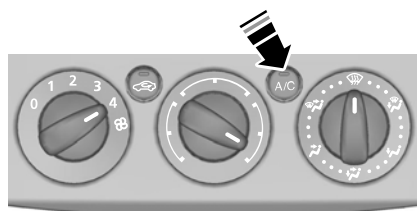

E71382

Установите регулятор распределения воздуха в положение **A** и выберите режим подачи наружного воздуха.

При температуре выше 4°C кондиционер воздуха включится автоматически. Убедитесь в том, что включен вентилятор салона. При удалении инея и влаги загорается индикатор на выключателе **A/C**.

Если вы переведёте регулятор распределения воздуха в положение, отличное от положения **A**, то **кондиционер** останется включённым.

Когда регулятор распределения воздуха установлен в положении **A**, вы можете включить или выключить кондиционер и режим рециркуляции воздуха.

При необходимости включите обогрев стекол. См. **Окна и зеркала с обогревом** (стр. 128).

Органы управления микроклиматом

Примечание: Для удаления инея и влаги с заднего бокового стекла установите дефлекторы второго ряда сидений в соответствующее положение. См. **Вентиляционные дефлекторы** (стр. 120).

Снижение влажности воздуха в салоне

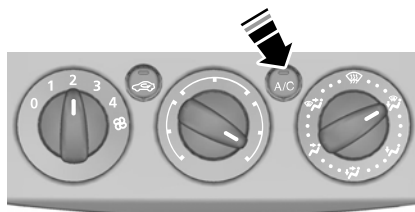

E71383

Установите регулятор распределения воздуха в положение **В** и включите кондиционер.

АВТОМАТИЧЕСКИЙ РЕЖИМ УПРАВЛЕНИЯ МИКРОКЛИМАТОМ

Автоматическая система климат-контроля



E70302

Органы управления микроклиматом

Система автоматически управляет температурой, количеством и распределением воздушных потоков и регулирует их в зависимости от условий, заданных водителем, а также погодных условий. Однократное нажатие на кнопку **AUTO** включает автоматический режим.

На вашем автомобиле установлена двухзонная система климат-контроля. Если система находится в режиме "моно", все температурные зоны связаны с зоной водителя. После выключения режима "моно", двухзонная система позволяет устанавливать различные температуры воздуха в салоне в зонах водителя и переднего пассажира.

Примечание: Старайтесь не изменять настройки, когда температура воздуха в салоне слишком высокая или низкая. Система климат-контроля автоматически отрегулирует температуру воздуха таким образом, чтобы адаптироваться к текущим условиям. Для правильной работы системы необходимо, чтобы боковые и центральные дефлекторы были полностью открыты.

Примечание: Датчик интенсивности солнечного излучения расположен в верхней части панели управления. Не закрывайте датчик какими-либо предметами.

Примечание: При низких температурах наружного воздуха, если система работает в режиме "AUTO", то до тех пор, пока двигатель остается холодным, поток воздуха направляется в сторону ветрового стекла и боковых стекол.

Примечание: Описание системы навигации "Ford DVD" совместно с двухзонной системой климат-контроля приводится в отдельном Руководстве.

Установка требуемой температуры



E70304

Вы можете устанавливать температуру в пределах от 16°C до 28°C с шагом 0,5°C. В положении LO (температура воздуха ниже 16 °C) система переключается в режим непрерывного охлаждения; в положении HI (температура воздуха выше 28 °C) система переключается в режим непрерывного отопления; в обоих случаях система не будет поддерживать постоянную температуру.

Органы управления микроклиматом

Режим "MONO" (поддержание одинаковой температуры в зонах водителя и переднего пассажира)

В режиме "моно" заданные значения температуры воздуха в салоне в зонах водителя и пассажира связаны между собой. При регулировке температуры с помощью поворотного регулятора со стороны водителя выбранные установки будут такими же и для зоны пассажира. В режиме "моно", на дисплее появится надпись "MONO"

Для переключения в режим "моно"

С помощью поворотного регулятора со стороны пассажира выберите температуру для его зоны. Режим "моно" выключится и надпись "MONO" исчезнет с дисплея. Температура в зоне водителя останется неизменной. Теперь вы можете регулировать температуру в зонах водителя и пассажира независимо друг от друга. На дисплее отображаются температуры, заданные для каждой зоны. Вы можете установить температуры с разницей до 4°C.

Примечание: При установке температуры воздуха с большей разницей температура в другой зоне отрегулируется таким образом, чтобы разница не превышала 4°C.

Примечание: Если в одной зоне система установлена в положение HI или LO, то в обеих зонах будет установлено положение либо HI, либо LO.

Для возврата в режим "моно"



Для возврата в режим "моно" нажмите кнопку **MONO**. Надпись "MONO" вновь появится на дисплее, и температура воздуха в салоне в зоне пассажира установится такой же, как температура в зоне водителя.

Вентилятор



Для регулировки скорости вращения вентилятора используйте кнопки.

Настройки вентилятора салона отображаются на дисплее.

Для возврата в режим "авто" нажмите кнопку **AUTO**.

Распределение потоков воздуха в салоне

Для регулировки распределения потоков воздуха в салоне нажмите нужную кнопку. Одновременно может быть выбрана любая конфигурация установок.

Органы управления микроклиматом

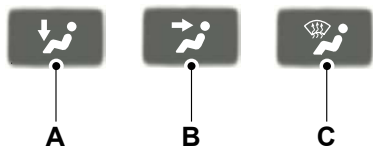

E70308

- A В сторону ног
- B В сторону лица
- C В сторону ветрового стекла

При выборе удаления инея и влаги с ветрового стекла, **A**, **B** и **C** выключаются автоматически и включится кондиционер воздуха. Наружный воздух начнет поступать в салон. Вы не сможете выбрать режим рециркуляции воздуха в салоне.

Удаление инея/влаги с ветрового стекла



Нажмите на кнопку выбора режима удаления инея/влаги с ветрового стекла. Наружный воздух начнет поступать в салон. Кондиционер воздуха будет автоматически включен. При установке распределения потоков воздуха в салоне в это положение вы не сможете выбрать режим рециркуляции воздуха в салоне.

В этом случае происходит автоматическое управление частотой вращения вентилятора и температурой воздуха в салоне, и эти параметры не могут изменяться вручную. При этом задается высокая частота вращения вентилятора салона, а для температуры устанавливается значение HI.

При выборе режима удаления инея/влаги с ветрового стекла обогрев стекол автоматически включится на короткое время и затем снова выключится.

Для возврата в режим "авто" нажмите кнопку **AUTO**.

Примечание: Для удаления инея/влаги с заднего бокового стекла установите дефлекторы второго ряда сидений в положение удаления инея и влаги. См. **Вентиляционные дефлекторы** (стр. 120).

Включение и выключение кондиционера воздуха



Нажмите кнопку **A/C** для включения или выключения кондиционера воздуха. После выключения кондиционера на дисплее появляется надпись "A/C OFF". После включения кондиционера на дисплее появляется надпись "A/C ON".

Рециркуляция воздуха



Органы управления микроклиматом

Используйте кнопку выбора режима рециркуляции воздуха для переключения между режимами подачи наружного воздуха и рециркуляции воздуха.

Примечание: Если система работает в режиме "АУТО" при достаточно высоких температурах воздуха снаружи и внутри автомобиля, то модуль управления системой климат-контроля автоматически выбирает режим рециркуляции воздуха для достижения максимально эффективного охлаждения салона. По достижении выбранной температуры система автоматически выберет новую температуру поступающего воздуха.

Выключение автоматического климат-контроля



E70980

Нажмите кнопку **OFF** (выкл).

При этом система отопления, вентиляции и кондиционирования воздуха выключается, и включается режим рециркуляции воздуха.

ОКНА И ЗЕРКАЛА С ОБОГРЕВОМ

Электрообогреватель ветрового и заднего стекла

Воспользуйтесь электрообогревателем для удаления инея и влаги с ветрового или заднего стекла.

Примечание: Электрообогреватель стекол работает только при работающем двигателе.

Обогрев ветрового стекла



Для включения обогрева ветрового стекла нажмите на его выключатель. При работе обогрева на его выключателе загорается индикатор.

Для выключения обогрева ветрового стекла снова нажмите на его выключатель. Через короткое время обогрев автоматически выключится.

Электрообогреватель заднего стекла



Для включения обогрева заднего стекла нажмите на его выключатель. При работе обогрева на его выключателе загорается индикатор.

Для выключения обогрева заднего стекла снова нажмите на его выключатель. Через короткое время обогрев автоматически выключится.

Органы управления микроклиматом

Электрообогрев наружных зеркал заднего вида

Наружные зеркала заднего вида оборудованы нагревательным элементом для удаления инея или влаги с них. При включении обогрева заднего стекла обогрев наружных зеркал заднего вида включится автоматически.

ВСПОМОГАТЕЛЬНЫЙ ОТОПИТЕЛЬ

Парковочный отопитель (на время стоянки)

ПРЕДУПРЕЖДЕНИЕ



Парковочным отопителем запрещается пользоваться, когда автомобиль находится на заправочной станции, около источников воспламеняющихся паров или летучих веществ, а также в закрытых помещениях.

Парковочный отопитель работает независимо от отопителя автомобиля, связанного с циркуляцией охлаждающей жидкости. Он получает необходимое для своей работы топливо из топливного бака автомобиля. Парковочный отопитель также может использоваться при движении автомобиля, чтобы облегчить работу системы отопления автомобиля и обеспечить более быстрый прогрев салона.

При правильном использовании парковочный отопитель дает следующие преимущества:

- Заранее прогревает салон автомобиля.
- Удаляет иней со стекол в морозную погоду и препятствует конденсации влаги на стеклах.
- Позволяет избежать холодных пусков двигателя и обеспечивает более быстрый прогрев двигателя до рабочей температуры.

Примечание: *Парковочный отопитель работает только при наличии не менее 7,5 литров топлива в баке и температуре окружающего воздуха ниже 15°C. Если заряд аккумуляторной батареи низкий, отопитель не работает.*

Примечание: *Обогрев зависит от температуры наружного воздуха.*

Примечание: *При включении парковочного отопителя из-под боковой части автомобиля могут появиться выхлопные газы. Это нормальное явление, на которое можно не обращать внимания.*

Примечание: *Для автомобилей с ручным включением отопителя, вентиляции и кондиционера воздуха обогрев салона зависит от установок температуры, режима распределения воздуха и вентилятора.*

Для избежания разряжения аккумуляторной батареи:

Органы управления микроклиматом

- После того, как парковочный отопитель выполнит один цикл подогрева, выполнение следующего программируемого цикла подогрева будет возможно только после следующего пуска двигателя.
- После выполнения цикла подогрева двигайтесь на автомобиле в течение не менее чем одного периода цикла.

Программируемый парковочный отопитель

Примечание: Программируемое время - это устанавливаемое вами время, к которому необходимо прогреть автомобиль для подготовки к поездке, а не время, когда отопитель включится.

Примечание: Запрограммировать время необходимо не менее чем за 70 минут до устанавливаемого времени начала поездки.

Примечание: Необходимо правильно устанавливать время и дату. См. **Часы** (стр. 145).

Для программирования времени обогрева:

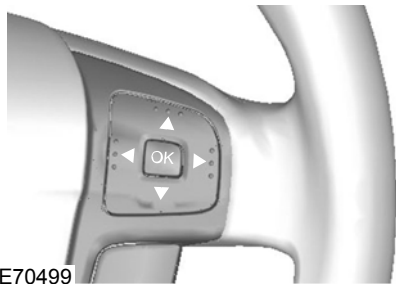

E70499

1. Нажмите кнопку с правой стрелкой на рулевом колесе, чтобы войти в главное меню.
2. С помощью кнопок со стрелками вверх и вниз выделите **Установка** и нажмите кнопку с правой стрелкой.
3. Выделите **Парковочный отопитель** и нажмите кнопку с правой стрелкой.

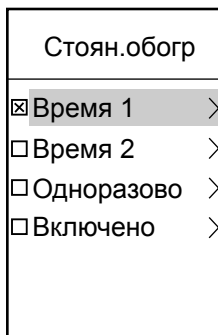

E74467

- Функции **Программа 1** и **Программа 2** позволяют запрограммировать два разных времени для каждого дня недели. Эти установки времени сохраняются и отопитель будет прогревать автомобиль к этому времени в эти дни каждую неделю.
- Функция **Один раз** позволяет запрограммировать одно время прогрева для одного указанного дня.
- Функция **Включить сейчас** немедленно включает отопитель.

Органы управления микроклиматом

Программирование функций Программа 1 и Программа 2

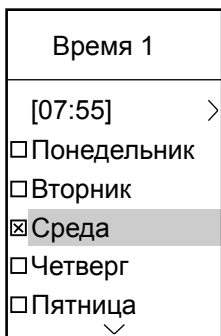

E74468

1. Выделите **Программа 1** и нажмите кнопку с правой стрелкой.
2. Выделите день, в который отопитель должен прогревать автомобиль.
3. Нажмите кнопку **OK** для подтверждения Вашего выбора. Крестик, появившийся напротив определенного дня показывает, что этот день выбран.
4. Для выбора следующих дней, когда отопитель должен прогревать автомобиль, повторите предыдущие операции.
5. Для установки времени, к которому отопитель должен прогреть автомобиль, выделите время наверху дисплея и нажмите кнопку с правой стрелкой.

6. Нажмите кнопку **OK** для подтверждения выбора. Для установки индивидуальных настроек воспользуйтесь кнопками со стрелками вверх и вниз, а для перехода к следующим или предыдущим установкам - кнопками с правой и левой стрелками.
7. Для подтверждения установок нажмите кнопку **OK** после их завершения.

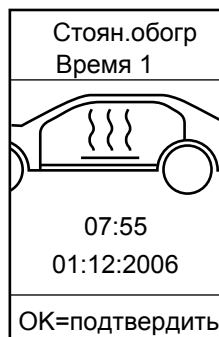

E74469

Чтобы установить второе время, вы можете использовать функцию **Программа 2**, например разное время в разные дни или два времени в один день. Процедура программирования такая же, как и для функции **Программа 1**.

Органы управления микроклиматом

Программирование функции "Один раз"

1. Выделите **Один раз** и нажмите кнопку с правой стрелкой.
2. Нажмите кнопку **OK** для подтверждения выбора. Для установки индивидуальных настроек воспользуйтесь кнопками со стрелками вверх и вниз, а для перехода к следующим или предыдущим установкам - кнопками с правой и левой стрелками.
3. Для подтверждения установок нажмите кнопку **OK** после их завершения.

"Включить сейчас"

Выделите **Включить сейчас** и нажмите кнопку **OK**. Крестик, появившийся напротив функции, покажет, что она включена.

Для выключения отопителя выделите **Включить сейчас** и снова нажмите кнопку **OK**.

Вспомогательный отопитель автомобиля с дизельным двигателем (в зависимости от страны)

Вспомогательный отопитель автомобиля с дизельным двигателем (электрический отопитель РТС) подогревает охлаждающую жидкость двигателя и воздух в салоне автомобилей с дизельными двигателями. Он автоматически включается или выключается в зависимости от температуры наружного воздуха, температуры охлаждающей жидкости и нагрузки генератора.

Вспомогательный отопитель автомобиля с дизельным двигателем (в зависимости от страны)

Отопитель, работающий за счет сгорания топлива, прогревает охлаждающую жидкость двигателя и воздух в салоне автомобилей с бензиновыми и дизельными двигателями. Он автоматически включается или выключается в зависимости от температуры наружного воздуха и охлаждающей жидкости до тех пор, пока вы его не отключите. Во время работы отопителя, работающего за счет сгорания топлива, на информационном дисплее появляется соответствующее сообщение. См. **Информационные дисплеи** (стр. 93).

Для отключения отопителя, работающего за счет сгорания топлива:



E70499

1. Нажмите кнопку с правой стрелкой на рулевом колесе, чтобы войти в главное меню.
2. С помощью кнопок со стрелками вверх и вниз выделите **Установка** и нажмите кнопку с правой стрелкой.

Органы управления микроклиматом

3. Выделите **Доп. отопитель** и нажмите кнопку **ОК**, чтобы указать - включить или выключить отопитель. Когда отопитель включен, в соответствующем квадрате на дисплее появится крестик.
4. Для выхода из меню нажмите на кнопку с левой стрелкой. Для немедленного возврата к показаниям маршрутного компьютера нажмите и удерживайте кнопку с левой стрелкой.

ВЕНТИЛЯЦИОННЫЙ ЛЮК С ЭЛЕКТРОПРИВОДОМ

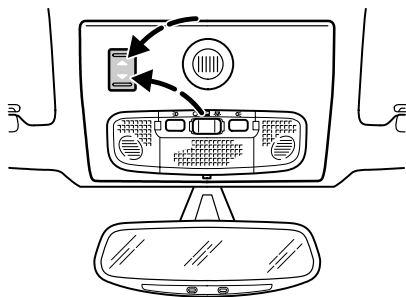

E78054

ПРЕДУПРЕЖДЕНИЕ



Перед включением электропривода вентиляционного люка следует убедиться в том, что на пути крышки люка нет никаких препятствий, и дети и/или домашние животные не находятся в опасной близости от открывающегося люка. Пренебрежение этими мерами предосторожности может привести к тяжелым травмам. Основная обязанность взрослых - никогда не оставлять ребенка в автомобиле без присмотра, а также не оставлять ключи в замке зажигания.

Примечание: Если часто нажимать клавиши управления стеклоподъемниками в течение короткого периода времени, то система может временно стать неработоспособной, чтобы избежать поломки вследствие перегрева.

Примечание: Электроприводом вентиляционного люка также можно управлять при выключенном зажигании при помощи функции открывания/закрывания всех окон и люка. См. Полное открывание/закрывание (стр. 43).

Существует два способа открывания вентиляционного люка: можно поднять заднюю часть люка или открыть переднюю часть люка и сдвинуть его назад под крышу автомобиля. Открывание/закрывание вентиляционного люка происходит при нажатии клавиши переключателя.

Органы управления микроклиматом

Чтобы привести в действие электропривод вентиляционного люка, включите зажигание.

Вентиляционный люк управляется при помощи выключателя, расположенного между солнцезащитными козырьками.

Открытие и закрытие вентиляционного люка

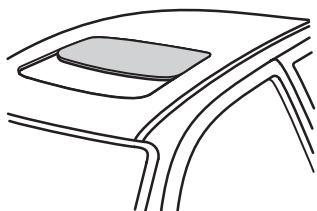

E72188

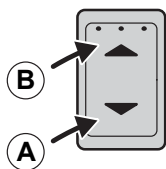

E72185

- A Нажмите, чтобы закрыть
- B Нажмите, чтобы открыть

Наклон крышки люка

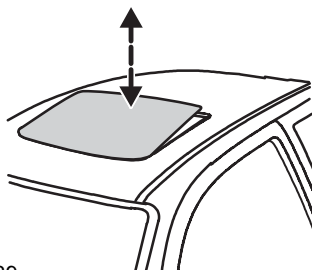

E72189

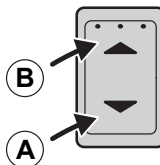

E72185

- A Нажмите, чтобы открыть
- B Нажмите, чтобы закрыть

Органы управления микроклиматом

Автоматическое открывание и закрывание вентиляционного люка

Примечание: В случае полного открывания при однократном нажатии клавиши крышка люка останавливается примерно в 8 см от полностью открытого положения. Это положение позволяет снизить аэродинамический шум, который иногда становится сильным, если люк открыт полностью. Крышка люка останавливается в этом положении, только если люк открывается автоматически.

Для автоматического открывания/закрывания вентиляционного люка нажмите любую сторону клавиши во второе фиксируемое положение, а затем полностью отпустите клавишу. Перемещение крышки люка прекращается при повторном нажатии клавиши выключателя.

Когда вентиляционный люк возвращается в закрытое положение, он автоматически останавливается.

Функция защиты от заземления

ПРЕДУПРЕЖДЕНИЯ

 До момента восстановления настроек памяти функция защиты от заземления не действует. Неосторожное закрывание окон может привести к травмам.

ПРЕДУПРЕЖДЕНИЯ

 Неосторожное закрывание электроприводного вентиляционного люка может дезактивировать функцию защиты от заземления, что может привести к травмам.

При наличии препятствия на пути крышки люка ее перемещение прекращается автоматически, и крышка люка перемещается на некоторое расстояние в обратном направлении.

Чтобы отменить функцию защиты от заземления (это может потребоваться, если на пути стекла имеются какие-либо препятствия, например, зимой), выполните следующие действия:

ПРЕДУПРЕЖДЕНИЕ

 Во время закрывания люка в третий раз функция защиты от заземления будет отключена. Убедитесь в том, что на пути закрывающейся крышки люка нет никаких препятствий.

Закройте люк в третий раз до момента возникновения сопротивления. Функция защиты от заземления будет отключена, и люк не сможет закрыться автоматически. Крышка люка преодолевает сопротивление и сможет полностью закрыться.

Если люк полностью не закрывается с третьей попытки, обратитесь к квалифицированному специалисту для его проверки.

Органы управления микроклиматом

Безопасный режим работы вентиляционного люка

ПРЕДУПРЕЖДЕНИЕ

 При выполнении данной процедуры функция защиты от заземления не действует. Убедитесь в том, что на пути закрывающегося вентиляционного люка нет никаких препятствий.

Если система определяет сбой в работе, то активируется безопасный режим. Крышка вентиляционного люка перемещается постепенно: она движется не более 0,5 секунды, а затем приостанавливается, и снова движется. После того как крышка люка перестанет перемещаться, закройте люк, снова нажав клавишу выключателя. Если приподнята задняя часть вентиляционного люка, поднимите ее до упора вверх, а затем закройте люк. Состояние системы должно быть незамедлительно проверено квалифицированным специалистом.

Перенастройка функций управления крышкой вентиляционного люка.

ПРЕДУПРЕЖДЕНИЕ

 При выполнении данной процедуры функция защиты от заземления не действует. Убедитесь в том, что на пути закрывающегося вентиляционного люка нет никаких препятствий.

Если вентиляционный люк не удастся закрыть полностью, выполните описанную ниже процедуру перенастройки:

- Поднимите заднюю часть крышки вентиляционного люка на максимально возможную высоту. Отпустите кнопку.
- Снова нажмите эту кнопку и удерживайте ее в течение 30 секунд, пока не увидите, что крышка люка начала перемещаться.
- Отпустите кнопку и сразу же нажмите ее еще раз и удерживайте нажатой. Вентиляционный люк закроется, полностью откроется и снова закроется. Не отпускайте кнопку до тех пор, пока крышка люка во второй раз не окажется в закрытом положении.

Если кнопка не будет нажатой постоянно, то выполнение процедуры будет прервано. В этом случае выполните процедуру сначала еще раз.

Сиденья

СИДЕНИЕ В ПРАВИЛЬНОМ ПОЛОЖЕНИИ

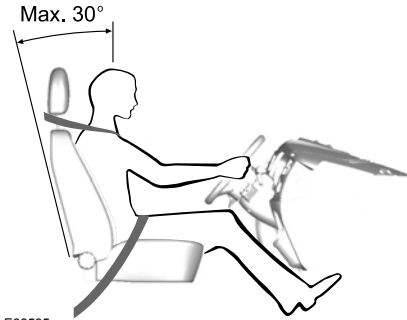

ПРЕДУПРЕЖДЕНИЯ



Не регулируйте сиденья во время движения.



Только правильно пристегнутый ремень безопасности может удержать ваше туловище в том положении, в котором достигается оптимальный эффект срабатывания подушки безопасности.

Правильная регулировка и использование сидений, подголовников, ремней и подушек безопасности обеспечит самую эффективную защиту при столкновении. Наши рекомендации:

- Сидеть следует вертикально, так, чтобы основание спины располагалось как можно глубже.
- Не отклоняйте спинку сиденья более чем на 30 градусов.

- Отрегулируйте подголовник так, чтобы его верхняя точка совпала бы по уровню с самой верхней точкой вашей головы, а подголовник был бы максимально сдвинут вперед в такое положение, при котором вы ещё не испытываете дискомфорта.
- Между вашим туловищем и рулевым колесом должно быть достаточное расстояние. Рекомендуемое расстояние между грудной клеткой и крышкой подушки безопасности - как минимум 250 мм.
- Удерживайте рулевое колесо слегка согнутыми руками.
- Ноги тоже должны быть немного согнуты, чтобы вы могли полностью выжимать педали.
- Наплечная лента ремня безопасности должна проходить через центр плеча, набедренная лента ремня должна плотно обхватывать бедра.

Выберите комфортное положение посадки, которая дает вам полный контроль над автомобилем.

Сиденья

СИДЕНЬЯ С РУЧНОЙ РЕГУЛИРОВКОЙ

Перемещение сидений назад и вперед

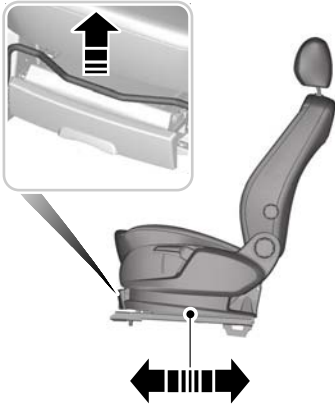

E70728

ПРЕДУПРЕЖДЕНИЕ

 Чтобы убедиться в надежности фиксации сиденья после его перемещения, попробуйте подвигать его назад-вперед после того, как отпустите рычаг регулировки.

Регулировка валика поясничной поддержки

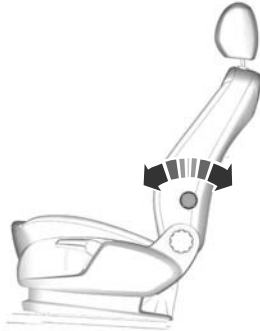

E70729

Регулировка высоты водительского сиденья

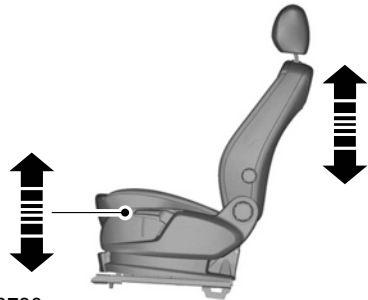

E70730

Сиденья

Регулировка угла наклона спинки сиденья

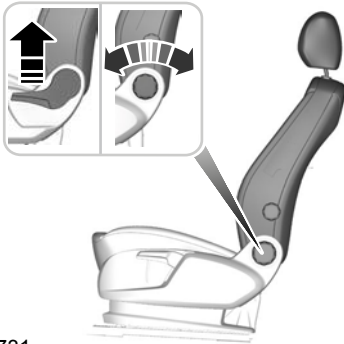

E70731

СИДЕНЬЯ С ЭЛЕКТРИЧЕСКОЙ РЕГУЛИРОВКОЙ

Сиденье с электрорегулировкой по 2 параметрам

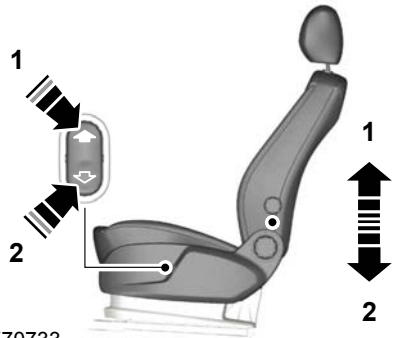

E70733

Сиденья

Сиденье с электрорегулировкой по 8 параметрам

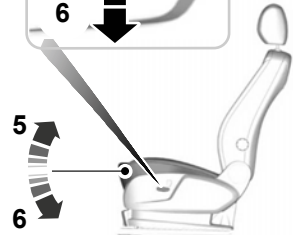
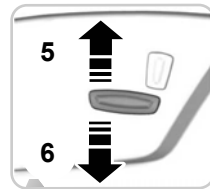
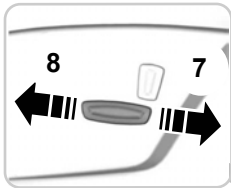
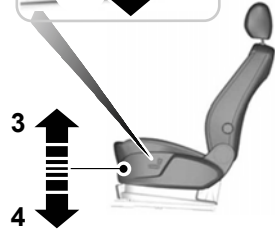
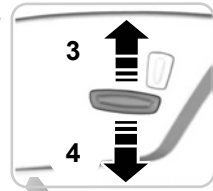
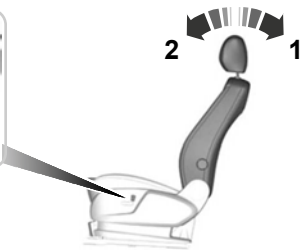
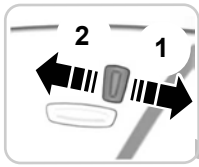

E70734

Сиденья

ПОДГОЛОВНИКИ

Отрегулируйте положение подголовников.

ПРЕДУПРЕЖДЕНИЯ



Поднимите подголовники задних сидений, если они заняты пассажирами.



При установке на заднее сиденье детского устройства безопасности, предназначенного для перевозки ребёнка лицом вперед, всегда снимайте подголовник с этого сиденья.

Отрегулируйте подголовник таким образом, чтобы его верхняя часть совпадала с макушкой вашей головы.

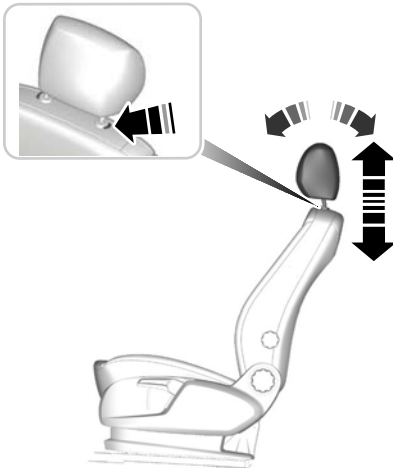

E71879

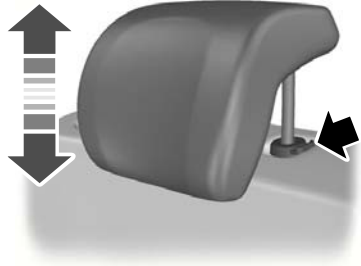

E72593

Отрегулируйте положение подголовника переднего сиденья с возможностью четырехсторонней регулировки, вращая его вперед или назад.

Снятие подголовников

Нажмите кнопку блокировки и снимите подголовник.

ЗАДНИЕ СИДЕНЬЯ

ПРЕДУПРЕЖДЕНИЯ



При складывании вниз спинок сидений постарайтесь не класть пальцы между спинкой и каркасом сиденья.



Убедитесь, что подушки и спинки сидений надёжно удерживаются своими фиксаторами.

Сиденья

Складывание спинки сиденья вниз

ПРЕДОСТЕРЕЖЕНИЕ

! Опустите подголовники.



E86611

1. Нажмите на кнопки разблокировки и удерживайте их в нажатом положении.
2. Толкните вперед спинку сиденья.

Создание уровня нагрузки на пол

ПРЕДУПРЕЖДЕНИЕ

! Убедитесь в отсутствии красного индикатора при закреплении сиденья на фиксаторах.

ПРЕДОСТЕРЕЖЕНИЕ

! Опустите подголовники.

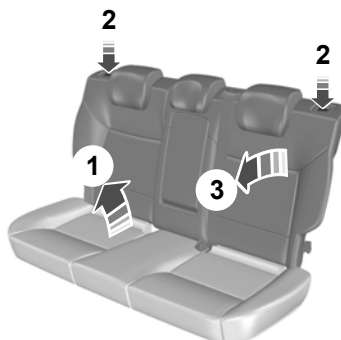

E86612

1. Захватите подушку сиденья, поместив пальцы руки между подушкой и спинкой сиденья, и откиньте подушку вперед.
2. Нажмите на кнопки разблокировки и удерживайте их в нажатом положении.
3. Толкните вперед спинку сиденья.

СИДЕНЬЯ С ОБОГРЕВОМ

ПРЕДОСТЕРЕЖЕНИЕ

! Включение обогрева сидений при неработающем двигателе приводит к разряду аккумуляторной батареи.

Сиденья



E70601

Обогрев сидений может быть включен только, если ключ зажигания повернут в положение II.

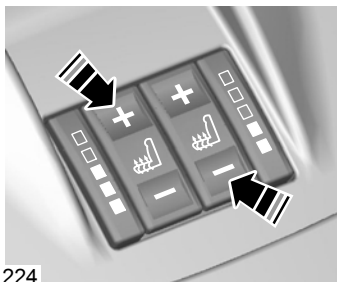

E71224

Регулировка обогрева сидений производится с помощью клавиш, расположенных на центральной консоли.

Нажмите клавишу + или – несколько раз для увеличения или уменьшения температуры. Число светящихся индикаторов около кнопки показывает текущую регулировку. Индикатор включения системы обогрева светится красным цветом.

Если индикатор не горит, то система обогрева сидений отключена.

Примечание: При выключении зажигания сохраняются последние настройки системы обогрева сидений.

ВЕНТИЛИРУЕМЫЕ СИДЕНЬЯ

ПРЕДОСТЕРЕЖЕНИЕ

⚠ Вентиляция сидений при неработающем двигателе приводит к разряду аккумуляторной батареи.



E70601

Сиденья

Вентиляция сидений может быть включена только, если ключ зажигания повернут в положение II.

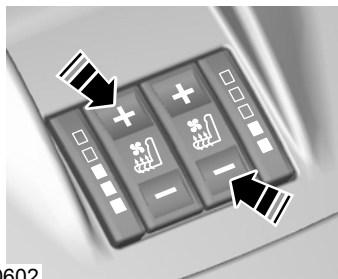

E70602

Регулировка вентиляции сидений производится с помощью клавиш, расположенных на центральной консоли.

Нажмите клавишу + или – несколько раз для увеличения или уменьшения температуры. Число светящихся индикаторов около кнопки показывает текущую регулировку. Индикаторы нагрева светятся красным цветом, а индикаторы охлаждения - синим.

Если индикаторы не горят, то система вентиляции сидений отключена.

Примечание: При выключении зажигания сохраняются последние настройки системы вентиляции.

Примечание: При включенной вентиляции сидений их обогрев может включиться автоматически. Это предусмотрено на случай, если температура воздушного потока, поступающего к сиденью, станет слишком низкой.

Примечание: Для вентиляции сидений используется воздух, находящийся в пассажирском салоне. Поэтому охлаждающий эффект зависит от температуры в пассажирском салоне. При необходимости включите кондиционер и направьте поток воздуха к ногам пассажиров. См. **Органы управления микроклиматом** (стр. 120).

Функции обеспечения комфорта

СОЛНЦЕЗАЩИТНЫЕ КОЗЫРЬКИ

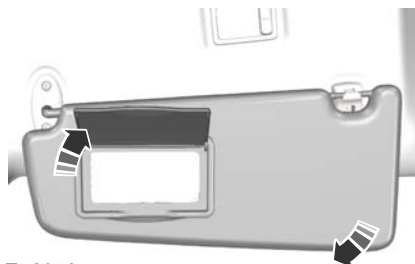

E72973

СОЛНЦЕЗАЩИТНЫЕ КОЗЫРЬКИ

Потяните шторку вверх и закрепите ее в крючках (А).

Боковые окна

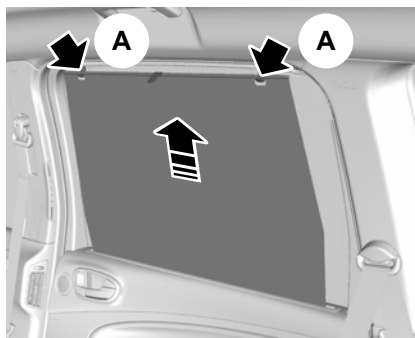

E74809

Заднее окно

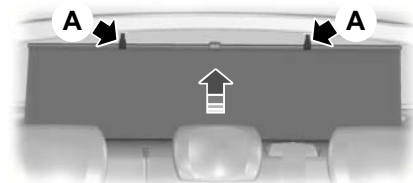

E86514

РЕГУЛЯТОР ЯРКОСТИ ПОДСВЕТКИ ПАНЕЛИ ПРИБОРОВ



E70723

ЧАСЫ

Примечание: Некоторые системы навигации автоматически устанавливают время и дату на часах при помощи GPS.

Формат времени: 12 или 24 ч

Примечание: См. **Информационные дисплеи** (стр. 93).

1. В **Главном** меню выберите пункт **Часы**.

Функции обеспечения комфорта

2. В меню **Часы** выберите пункт **12 ч** или **24 ч**.
3. Нажмите **ОК**.

Настройка времени и даты

Примечание: См. **Информационные дисплеи** (стр. 93).

1. В **Главном** меню выберите пункт **Часы**.
2. В **Главном** меню выберите пункт **Настройка часов**.
3. Нажмите **ОК**, чтобы выбрать разряд часов. Производите настройку при помощи кнопок **вверх** и **вниз**.
4. При помощи кнопок **вправо** и **влево** выберите разряд минут, дня, месяца или года. Производите настройку при помощи кнопок **вверх** и **вниз**.
5. Нажмите **ОК**.

ПРИКУРИВАТЕЛЬ

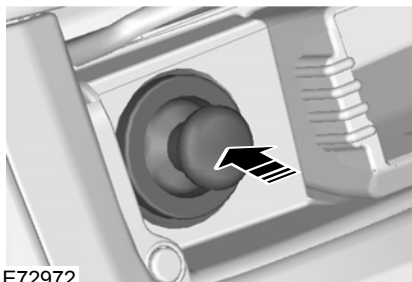

E72972

ПРЕДОСТЕРЕЖЕНИЕ

 Не удерживайте прикуриватель в нажатом положении.

Примечание: *Чтобы воспользоваться прикуривателем, включите зажигание. Также вы можете пользоваться прикуривателем в течение 30 минут после выключения зажигания.*

Чтобы воспользоваться прикуривателем, нажмите на него. Подождите, пока прикуриватель автоматически выдвинется из своего гнезда.

ПРЕДУПРЕЖДЕНИЕ

 Если вы используете гнездо питания прикуривателя при неработающем двигателе, это может привести к разряду аккумуляторной батареи.

Гнездо питания прикуривателя можно использовать для подключения устройств, рассчитанных на напряжение 12 В и максимальную силу тока 15 А. Для подключения электроприборов используйте только рекомендованные соединительные элементы из числа фирменных аксессуаров компании Ford или элементы, пригодные для подключения штекеров стандарта SAE.

Функции обеспечения комфорта

ПЕПЕЛЬНИЦА

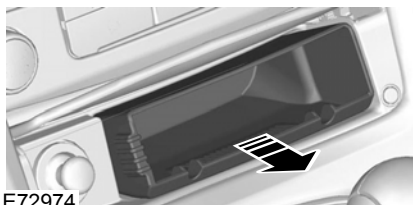

E72974

Для очистки вытяните пепельницу целиком.

ВСПОМОГАТЕЛЬНЫЕ ЭЛЕКТРИЧЕСКИЕ РОЗЕТКИ

ПРЕДОСТЕРЕЖЕНИЕ

 Использование дополнительных электрических розеток при неработающем двигателе может привести к разряду аккумуляторной батареи.

Примечание: Питание к дополнительным электрическим розеткам подаётся даже при выключенном зажигании.



E86470

Дополнительную электрическую розетку можно использовать для питания приборов, рассчитанных на напряжение питания 12 В и номинальный ток не более 15 А. Для подключения электроприборов используйте только рекомендованные соединительные элементы из ассортимента фирменных аксессуаров компании Ford или элементы, пригодные для подключения штекеров стандарта SAE.

ПОДСТАВКИ ДЛЯ СТАКАНОВ

ПРЕДУПРЕЖДЕНИЕ

 Не ставьте емкости с горячими напитками на подстаканники при движении автомобиля.

Функции обеспечения комфорта



E72975

ПЕРЧАТОЧНЫЙ ЯЩИК

Охлаждаемый перчаточный ящик

Вы можете охладить перчаточный ящик с помощью воздуха, поступающего из системы кондиционирования.

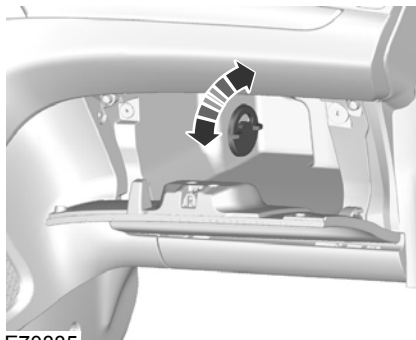

E70885

Чтобы отключить подачу холодного воздуха, поверните кран внутри перчаточного ящика.

ЦЕНТРАЛЬНАЯ КОНСОЛЬ

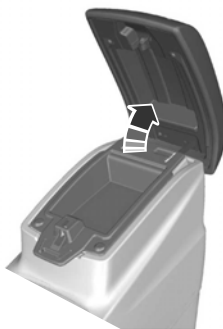

E73704



E72905



E73705

Функции обеспечения комфорта

Для снятия пепельницы откройте ее, надавите на нее, преодолевая усилие пружины, и вытяните наружу.

МЕСТА ДЛЯ ХРАНЕНИЯ ВЕЩЕЙ

ПРЕДУПРЕЖДЕНИЕ

 Не допускайте того, чтобы во время движения крышка вещевого отделения была открыта. Перед началом движения убедитесь в том, что крышка надёжно закрыта.

ПРЕДОСТЕРЕЖЕНИЕ

 Не храните в вещевом отделении предметы и жидкости, чувствительные к нагреву.

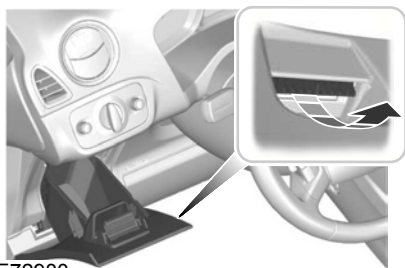

E72980

КАРМАНЫ ДЛЯ КАРТ

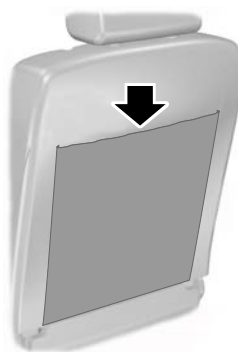

E74686

ФУНКЦИЯ ПАМЯТИ

ПРЕДУПРЕЖДЕНИЯ

 Перед тем, как активировать записанные в память настройки сиденья, убедитесь, что непосредственно примыкающие к сиденью зоны свободны, и что движущиеся части не заденут никого из пассажиров.

 Не используйте функции запоминания настроек во время движения автомобиля.

Функции обеспечения комфорта

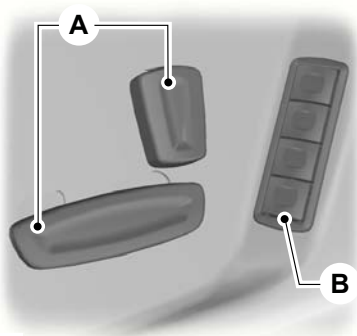

E86768

- A Органы для регулировки сидений. См. **Сиденья** (стр. 137).
- B Кнопки для запоминания положений.

В память можно записать до 4 различных положений сиденья водителя и наружных зеркал. Вы также можете сохранить в памяти настройки для поворота зеркал заднего вида при включении передачи заднего хода. См. **Окна и зеркала** (стр. 79).

Сохранение в памяти положений сидений и зеркал

Пассивное сохранение

Если данный режим активирован, то система сможет сохранять в памяти положения сидений и зеркал максимально для 4 пультов дистанционного управления или пассивных ключей. Когда двери автомобиля будут разблокированы, сиденье и зеркала вернуться в то положение, в котором они были установлены в последний раз до этого. Для отключения этой функции обратитесь к своему дилеру.

Каждый раз при выключении зажигания текущие положения сиденья и зеркал будут сохраняться в памяти системы.

Активное сохранение

1. Включите зажигание.
2. Отрегулируйте положение сиденья и наружных зеркал.
3. Нажмите и удерживайте одну из кнопок сохранения в памяти **B**, пока не услышите одиночную мелодию курантов, подтверждающую сохранение.

Функции обеспечения комфорта

Обеспечение лёгкости посадки и высадки из автомобиля

Для обеспечения лёгкости посадки и высадки водителя водительское сиденье автоматически:

- Отодвигается назад после получения сигнала пульта дистанционного управления или пассивного ключа.
- Отодвигается назад после открывания двери водителя, исключая случай, когда двигатель работает.
- Устанавливается в рабочее положение (это положение зависит от использованного ключа) после закрывания двери водителя и включения зажигания или распознавания пассивного ключа внутри автомобиля.

Для отключения этой функции обратитесь к своему дилеру.

Установка сиденья в одно из сохранённых в памяти положений

Примечание: Для того чтобы остановить перемещение сиденья в одно из сохранённых в памяти положений нажмите на любую из кнопок для регулировки водительского сиденья, на любую из кнопок памяти или на любой из переключателей для регулировки зеркал. Перемещение сиденья также будет остановлено, если вы начнёте движение на автомобиле.

Пассивная установка сиденья в одно из сохранённых в памяти положений

Примечание: Если включена функция, облегчающая посадку и высадку из автомобиля, то сиденье водителя будет сдвигаться для облегчения посадки и высадки. Для отключения этой функции обратитесь к своему дилеру.

Примечание: Если в зоне обнаружения находятся несколько пассивных ключей, то сиденье будет установлено в положение, соответствующее первому сохранённому в памяти ключу.

Когда вы разблокируете замки автомобиля с помощью пульта дистанционного управления или откроете дверь водителя с помощью пассивного ключа, сиденья и зеркала будут установлены в положение, которое сохранено для этого пульта дистанционного управления или пассивного ключа.

Активная установка сиденья в одно из сохранённых в памяти положений

Нажмите на кнопку памяти, которая соответствует желаемому положению. Сиденье и зеркала будут установлены в положение, сохранённое в памяти системы.

Функции обеспечения комфорта

ПОДСТАКАННИК

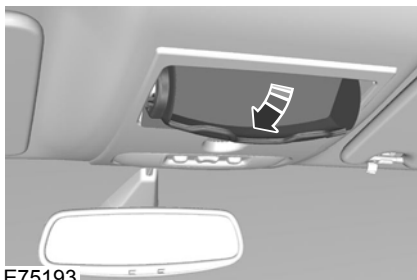

E75193

ДОПОЛНИТЕЛЬНЫЙ РАЗЪЕМ (AUX IN)

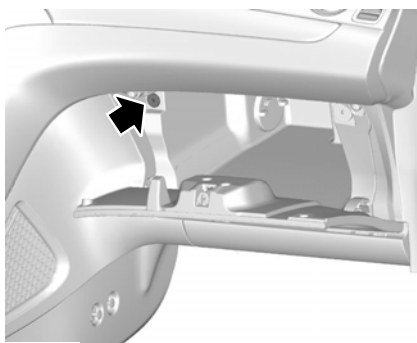

E71969

"Руководство по аудиоаппаратуре".

Пуск двигателя

ОБЩАЯ ИНФОРМАЦИЯ

Общие правила пуска двигателя

Если аккумуляторная батарея была отсоединена, то после ее подсоединения автомобиль может проявлять некоторые нетипичные ходовые качества на протяжении примерно 8 км пробега.

Это объясняется тем, что системе управления двигателем требуется перенастройка для соответствия параметрам двигателя. На необычное поведение автомобиля в этот период можно не обращать внимания.

Пуск двигателя методом буксировки или толкания автомобиля

ПРЕДУПРЕЖДЕНИЕ

 Чтобы избежать повреждения автомобиля, не пытайтесь запустить двигатель методом буксировки или толкания автомобиля. Используйте для этой цели провода и дополнительную аккумуляторную батарею. См. **Использование соединительных электрических проводов** (стр. 247).

ВЫКЛЮЧАТЕЛЬ ЗАЖИГАНИЯ

ПРЕДУПРЕЖДЕНИЕ

 Никогда не переводите ключ зажигания в положение **0** во время движения.



E72128

0 Зажигание выключено.

I Зажигание выключено и отключены главные потребители электроэнергии.

Примечание: *Не оставляйте ключ зажигания в этом положении длительное время во избежание разряда аккумуляторной батареи.*

II Зажигание включено. Все электрические потребители подключены. Сигнализаторы и индикаторы должны включиться. В этом положении ключ должен находиться при движении автомобиля. Также, ключ должен быть повернут в это положение при буксировке автомобиля.

III Включение стартера. Отпускайте ключ сразу же после пуска двигателя.

ПУСК БЕЗ ПОМОЩИ КЛЮЧА

ПРЕДУПРЕЖДЕНИЯ

 Система запуска двигателя без ключа может не работать, если ключ находится рядом с металлическими предметами или электронными устройствами, такими, как сотовые телефоны.

Пуск двигателя

ПРЕДУПРЕЖДЕНИЯ

 Перед началом движения на автомобиле убедитесь, что рулевое управление разблокировано. Такую проверку необходимо выполнять всегда. См. **Блокировка рулевого колеса** (стр. 156).

Примечание: Для включения зажигания и запуска двигателя пассивный ключ должен находиться внутри автомобиля.

Примечание: Для того чтобы запустить двигатель, вы также должны полностью нажать на педаль сцепления или тормоза, в зависимости от того, какая коробка передач установлена на вашем автомобиле.



E85766

Включение зажигания

Один раз нажмите на кнопку запуска двигателя. Будет подано напряжение ко всем электрическим цепям автомобиля, на панели приборов загорятся визуальные сигнализаторы.

Запуск двигателя на автомобилях с автоматической коробкой передач

ПРЕДОСТЕРЕЖЕНИЕ

 Сразу после запуска отпустите кнопку запуска двигателя.

Примечание: Если вы отпустите кнопку запуска или тормозную педаль во время попытки запуска, то произойдёт отключение стартера.

1. Убедитесь, что селектор АКП находится в положениях **P** или **N**.
2. Нажмите педаль тормоза до упора.
3. Нажмите на кнопку запуска двигателя.

Запуск двигателя на автомобилях с механической коробкой передач

ПРЕДОСТЕРЕЖЕНИЕ

 Сразу после запуска отпустите кнопку запуска двигателя.

Примечание: Если вы отпустите кнопку запуска или педаль сцепления во время попытки запуска, то произойдёт отключение стартера.

1. Нажмите педаль сцепления до упора.
2. Нажмите на кнопку запуска двигателя.

Пуск двигателя

Пуск дизельного двигателя

Примечание: До момента полного завершения цикла работы свечей накаливания запуск двигателя стартером невозможен. В условиях экстремально низких температур это может занять несколько секунд.

Примечание: Продолжайте удерживать кнопку запуска и педаль сцепления до того момента, пока стартер не начнет работать.

Невозможность произвести запуск двигателя

Система запуска без ключа не будет функционировать при следующих условиях:

- Помехи на рабочей частоте пассивного ключа.
- Разряд батареи пассивного ключа.

При невозможности произвести запуск двигателя выполните следующие действия.

Тип 1



E87382

1. Поднесите ключ к кожному рулевой колонки точно так, как показано на рисунке.
2. Удерживая ключ в этом положении, вы можете нажать на кнопку запуска для включения зажигания и запуска двигателя.

Тип 2

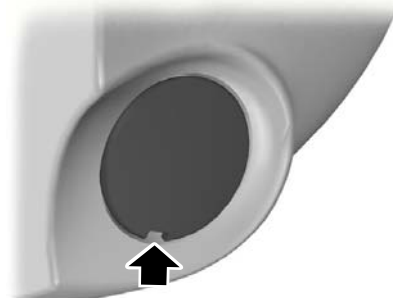

E87381

1. Осторожно подденьте крышку подходящим инструментом.

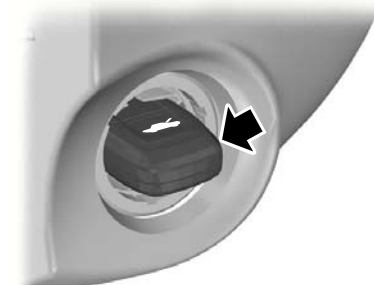

E85767

2. Вставьте ключ в держатель.

Пуск двигателя

3. Установив ключ в держателе, вы можете использовать кнопку запуска для включения зажигания и запуска двигателя.

Выключение двигателя

После остановки автомобиля нажмите на кнопку запуска для останова двигателя. Зажигание, все электрические цепи и визуальные сигнализаторы будут отключены.

БЛОКИРОВКА РУЛЕВОГО КОЛЕСА

ПРЕДУПРЕЖДЕНИЕ



Перед началом движения на автомобиле проверьте, что рулевое управление разблокировано. Такую проверку необходимо выполнять всегда.

Автомобили, не оборудованные системой запуска без ключа

Для блокировки рулевого управления:

1. Извлеките ключ из замка зажигания.
2. Поверните рулевое колесо.

Автомобили, оборудованные системой запуска без ключа

На вашем автомобиле установлен сервомеханизм блокировки рулевого вала с электронным управлением. Этот механизм работает полностью в автоматическом режиме.

Блокировка рулевого управления осуществляется при выключенном зажигании, остановленном двигателе и неподвижном автомобиле.

Рулевое управление разблокируется при включении зажигания.

ПУСК БЕНЗИНОВОГО ДВИГАТЕЛЯ

Примечание: *Стартер нельзя включать на время свыше 30 секунд.*

Холодный/прогретый двигатель

Для всех автомобилей

ПРЕДОСТЕРЕЖЕНИЕ



Если температура опускается ниже -20°C , перед запуском двигателя следует включить зажигание хотя-бы на одну секунду. Это позволит создать достаточное для запуска давление подачи топлива.

Автомобили с механической коробкой передач

Примечание: *Не нажимайте педаль акселератора.*

1. Нажмите педаль сцепления до упора.
2. Запустите двигатель.

Автомобили с автоматической коробкой передач

Примечание: *Не нажимайте педаль акселератора.*

Пуск двигателя

1. Выберите режим "Нейтраль" или "Стоянка".
2. Нажмите педаль тормоза до упора.
3. Запустите двигатель.

Для всех автомобилей

Если двигатель не заведется за 15 секунд, подождите немного и попытайтесь еще раз.

Если двигатель не запускается после **трех** попыток, подождите 10 секунд и следуйте процедуре, описанной в разделе **Пуск двигателя в случае излишнего поступления топлива**.

Если двигатель не заводится при температуре ниже -25°C , нажмите педаль акселератора от $\frac{1}{4}$ до $\frac{1}{2}$ хода и попытайтесь запустить его еще раз.

Пуск двигателя в случае излишнего поступления топлива

Автомобили с механической коробкой передач

1. Нажмите педаль сцепления до упора.
2. Нажмите педаль акселератора до упора и удерживайте ее.
3. Запустите двигатель.

Автомобили с автоматической коробкой передач

1. Выберите режим "Нейтраль" или "Стоянка".
2. Нажмите педаль акселератора до упора и удерживайте ее.
3. Нажмите педаль тормоза до упора.
4. Запустите двигатель.

Для всех автомобилей

Если двигатель не запускается, повторите процедуру, описанную в разделе **Холодный/прогретый двигатель**.

Частота холостого хода двигателя после пуска

В зависимости от температуры двигателя частота холостого хода после пуска будет различной.

Если двигатель холодный, частота холостого хода будет автоматически увеличена, чтобы как можно скорее прогреть каталитический нейтрализатор. Тем самым обеспечивается минимальная токсичность отработавших газов.

По мере прогрева каталитического нейтрализатора частота холостого будет постепенно снижаться.

ПУСК ДИЗЕЛЬНОГО ДВИГАТЕЛЯ

Холодный/прогретый двигатель

Для всех автомобилей

Примечание: Если температура ниже -15°C , может потребоваться проворачивание двигателя длительносьтью до 25 секунд. Если автомобиль постоянно эксплуатируется в условиях подобных температур, рекомендуется установить обогреватель двигателя.

Примечание: Продолжайте вращать двигатель, пока он не запустится.

Пуск двигателя

Примечание: *Стартер нельзя включать на время свыше 30 секунд.*



Включите зажигание и ждите, пока не загорится индикатор свечи зажигания.

Автомобили с механической коробкой передач

Примечание: *Не нажимайте педаль акселератора.*

1. Нажмите педаль сцепления до упора.
2. Запустите двигатель.

Автомобили с автоматической коробкой передач

1. Установите селектор в положение "P" или "N".
2. Нажмите педаль тормоза до упора.
3. Запустите двигатель.

ФИЛЬТР ТВЕРДЫХ ЧАСТИЦ (DPF)

Фильтр нейтрализации твердых частиц (сажевый фильтр) (DPF) входит в систему выпуска отработавших газов вашего автомобиля. Фильтр нейтрализует несгоревшие частицы дизельного топлива (частицы сажи), содержащиеся в отработавших газах.

Регенерация

ПРЕДУПРЕЖДЕНИЕ



Не следует парковать автомобиль на площадке покрытой сухой травой или листьями. Процесс регенерации требует очень высокой температуры отработавших газов, при этом детали выпускной системы продолжают оставаться горячими после выключения двигателя. Это создает потенциальную опасность возгорания.

В отличие от обычных фильтров, требующих регулярной замены, сажевый фильтр способен к регенерации, т.е. он периодически самоочищается, и остается работоспособным. Процесс регенерации происходит автоматически. Однако, в некоторых случаях, вы должны обеспечить условия, при которых происходит регенерация фильтра.

Если вы проезжаете только короткие расстояния, а также если ваши поездки происходят с частыми остановками и разгонами, то вам следует инициировать процесс регенерации фильтра через каждые 500-800 км пробега. Для этого нужно проехать около 40 км со скоростью 80 км/ч на возможно более низкой передаче (соблюдая правила безопасности). Альтернативный способ: нормальное движение, но на низкой передаче.

Пуск двигателя

ВЫКЛЮЧЕНИЕ ДВИГАТЕЛЯ

Автомобили с дизельными двигателями

ПРЕДОСТЕРЕЖЕНИЕ



Не выключайте двигатель, когда он работает на высоких оборотах. Иначе турбонасос продолжит работать, после того, как давление масла снизится до нуля. Это приведет к преждевременному износу подшипника турбокомпрессора.

Отпустите педаль акселератора. Дождитесь, когда частота вращения коленчатого вала двигателя уменьшится до холостого хода, и выключите двигатель.

Топливо и заправка

МЕРЫ ПРЕДОСТОРОЖНОСТИ

ПРЕДУПРЕЖДЕНИЯ

 Всегда прекращайте заправку, после того как заправочный пистолет отключится во второй раз. Лишнее топливо заполняет расширительное пространство топливного бака, что может привести к выплескиванию топлива из бака. Выплескивание топлива - это источник опасности для других участников дорожного движения.

 Исключите присутствие источников пламени или теплоты вблизи элементов системы топливоподачи. Топливная система находится под давлением. При наличии утечек в системе топливоподачи возникает риск получения травм.

КАЧЕСТВО ТОПЛИВА - БЕНЗИНОВЫЙ

Примечание: *Рекомендуется использовать только высококачественное топливо без каких-либо присадок или других средств ухода за двигателем.*

ПРЕДОСТЕРЕЖЕНИЕ

 Нельзя пользоваться бензином содержащим свинец или соединения других металлов (например марганца). Это может привести к повреждению системы выпуска.

Применяйте только очищенный от свинца бензин с **октановым числом не менее 95**, который отвечает требованиям **EN 228** или аналогичного стандарта.

КАЧЕСТВО ТОПЛИВА - ДИЗЕЛЬНЫЙ

Примечание: *Рекомендуется использовать только высококачественное топливо без каких-либо присадок или других средств ухода за двигателем.*

ПРЕДУПРЕЖДЕНИЕ

 Не смешивайте дизельное топливо с маслом, бензином или другими жидкостями. Это может вызвать химическую реакцию.

ПРЕДОСТЕРЕЖЕНИЕ

 Нельзя добавлять в дизельное топливо керосин, парафин или бензин. Это может привести к поломке топливной системы.

Примечание: *Не рекомендуется долгое использование присадок, предназначенных для предупреждения парафинизации топлива.*

Применяемое дизельное топливо должно отвечать требованиям стандарта **EN 590** или эквивалентного ему.

Допускается применение дизельного топлива с содержанием метил-эфира из рапсового масла (RME) до 5% (биодизельное топливо).

Топливо и заправка

КАТАЛИТИЧЕСКИЙ НЕЙТРАЛИЗАТОР

ВОЖДЕНИЕ АВТОМОБИЛЯ, ОСНАЩЕННОГО КАТАЛИТИЧЕСКИМ НЕЙТРАЛИЗАТОРОМ

ПРЕДОСТЕРЕЖЕНИЯ

- ⚠ Избегайте следующих состояний: полная выработка топлива из бака.
- ⚠ Нельзя проворачивать двигатель в течение долгого времени.
- ⚠ Не пытайтесь запускать двигатель при отсоединенном питании свечей зажигания.
- ⚠ Не пытайтесь завести автомобиль с помощью толкания или буксировки. Используйте дополнительные кабели. См. **Использование соединительных электрических проводов** (стр. 247).
- ⚠ Не выключайте зажигание во время движения.

ПАРКОВКА

ПРЕДУПРЕЖДЕНИЕ

⚠ Не следует парковать автомобиль на площадке покрытой сухой травой или листьями. После остановки двигателя выпускная труба продолжает излучать значительное тепло. Это создает потенциальную опасность возгорания.

КРЫШКА ЛЮЧКА ЗАЛИВНОЙ ГОРЛОВИНЫ

ПРЕДУПРЕЖДЕНИЯ

⚠ Будьте внимательны при заправке автомобиля топливом, чтобы не допустить пролития остатков топлива из заправочного пистолета.

⚠ Перед тем, как вынуть заправочный пистолет, мы рекомендуем вам подождать в течение хотя бы 10 секунд. Это даст возможность остаткам топлива стечь в топливный бак.

ПРЕДОСТЕРЕЖЕНИЕ

⚠ Если вы моете автомобиль водой под большим давлением, направляйте струю воды на датчики только на короткое время, с расстояния не менее 20 см.

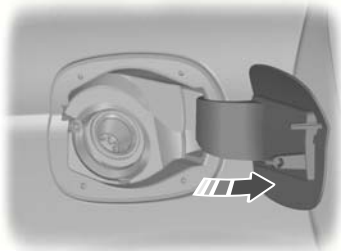

E86613

Нажмите на лючок, чтобы открыть его. Полностью откройте лючок до его фиксации в открытом положении.

Топливо и заправка

При использовании заправочного пистолета правильного типоразмера открывается подпружиненный блокиратор. Это устройство предотвращает заправку автомобиля этилированным бензином.

Автомобили с дизельным двигателем

Автомобили с комплектом для ремонта шин

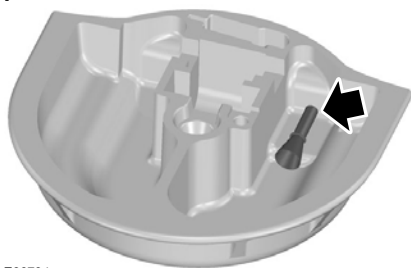

E86734

Автомобили без комплекта для ремонта шин

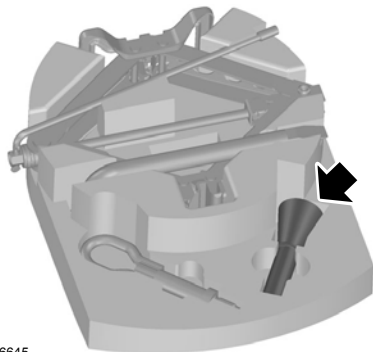

E86645

В нише для запасного колеса имеется воронка. Используйте эту воронку при заправке автомобиля из канистры.

ЗАПРАВКА ТОПЛИВОМ

ПРЕДОСТЕРЕЖЕНИЕ

! Не пытайтесь запустить двигатель, если в бак залито топливо ненадлежащего типа. Это может привести к поломке двигателя. Система должна быть немедленно проверена специалистом, прошедшим соответствующую подготовку.

РАСХОД ТОПЛИВА

Величина топливной экономичности и уровень выброса диоксида углерода получены на основании лабораторных испытаний в соответствии с директивой ЕЭС за номером 80/1268/ЕЕС с учетом последующих поправок. Эти параметры обеспечиваются всеми заводами-изготовителями автомобилей. Они даются с целью сравнения показателей различных версий и комплектаций автомобиля. Также вышеуказанные значения не предназначены для отражения реальной топливной экономичности вашего автомобиля. Реальная топливная экономичность автомобиля определяется множеством факторов, среди которых: стиль вождения, эксплуатация автомобиля при высоких скоростях, движения с частыми остановками и троганьями с места, использование кондиционера, наличие установленных аксессуаров и буксировка прицепа и т.д. За рекомендациями по вопросу улучшения топливной экономичности обращайтесь у официальному дилеру компании Ford.

Топливо и заправка

ТЕХНИЧЕСКИЕ ХАРАКТЕРИСТИКИ

4-х и -5-дверные версии

Расход топлива

Комплектация	Городской цикл	Загородный цикл	Комбинированный цикл	Выбросы CO ₂
	л/100 км (миль/галлон)	л/100 км (миль/галлон)	л/100 км (миль/галлон)	г/км
1,6 л Duratec-Ti-VCT (110 л.с.)	10,0 (28,2)	5,6 (50,4)	7,2 (39,2)	172
1,6 л Duratec-Ti-VCT (125 л.с.)	10,3 (27,4)	5,7 (49,6)	7,4 (38,2)	177
2,0л Duratec-HE	11,2 (25,2)	6,0 (47,1)	7,9 (35,8)	189
2,3 л Duratec-HE	-	-	-	-
2,5л Duratec-ST	13,6 (20,8)	6,8 (41,5)	9,3(30,4)	222
1,8 л Duratorq-TDCi (100 л.с.)	7,4 (38,2)	4,7 (60,1)	5,7 (49,6)	151
1,8 л Duratorq-TDCi (124 л.с.)	7,5 (37,7)	4,8 (58,9)	5,8 (48,7)	154
2,0 л Duratorq-TDCi, 6-ступенчатая МКП	7,6 (37,2)	4,9 (57,6)	5,9 (47,9)	156
2,0 л Duratorq-TDCi, 6-ступенчатая АКП	-	-	-	-
2,2 л Duratorq-TDCi, 6-ступенчатая МКП	-	-	-	-
2,2 л Duratorq-TDCi, 6-ступенчатая АКП	-	-	-	-

Топливо и заправка

Универсал

Расход топлива

Комплектация	Городской цикл	Загородный цикл	Комбинированный цикл	Выбросы CO2
	л/100 км (миль/галлон)	л/100 км (миль/галлон)	л/100 км (миль/галлон)	г/км
1,6 л Duratec-Ti-VCT (110 л.с.)	10,0 (28,2)	5,6 (50,4)	7,2 (39,2)	172
1,6 л Duratec-Ti-VCT (125 л.с.)	10,3 (27,4)	5,7 (49,6)	7,4 (38,2)	177
2,0л Duratec-HE	11,2 (25,2)	6,0 (47,1)	7,9 (35,8)	189
2,3 л Duratec-HE	-	-	-	-
2,5л Duratec-ST	13,6 (20,8)	6,8 (41,5)	9,3(30,4)	222
1,8 л Duratorq-TDCi (100 л.с.)	7,5 (37,7)	4,8 (58,9)	5,8 (48,7)	154
1,8 л Duratorq-TDCi (124 л.с.)	7,6 (37,2)	4,9 (57,6)	5,9 (47,9)	156
2,0 л Duratorq-TDCi, 6-ступенчатая МКП	7,6 (37,2)	4,9 (57,6)	5,9 (47,9)	156
2,0 л Duratorq-TDCi, 6-ступенчатая АКП	-	-	-	-
2,2 л Duratorq-TDCi, 6-ступенчатая МКП	-	-	-	-
2,2 л Duratorq-TDCi, 6-ступенчатая АКП	-	-	-	-

Коробка передач

МЕХАНИЧЕСКАЯ КОРОБКА ПЕРЕДАЧ

Все автомобили

ПРЕДОСТЕРЕЖЕНИЯ

! Не включайте заднюю передачу во время движения автомобиля. Это может привести к повреждению коробки передач.

! Не применяйте чрезмерное боковое усилие при переключении с 5-й на 4-ую передачу. Это может привести к ненужному включению 2-й передачи и, как следствие, к повреждению коробки передач.

Примечание: Перед включением первой передачи полностью выжмите педаль сцепления и подождите три секунды.

Автомобили с 5-ступенчатой коробкой передач

Включение заднего хода

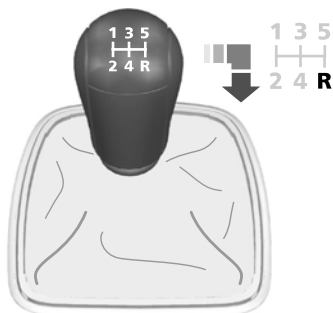

E75050

Автомобили с 6-ступенчатой коробкой передач (двигатель 2,5л Duratec-ST)

Включение заднего хода

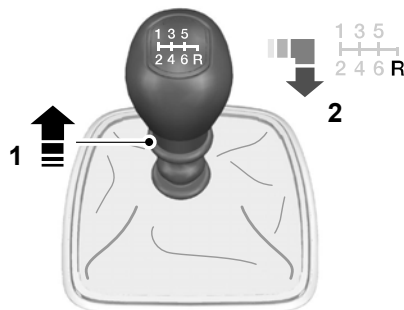

E75051

Автомобили с 6-ступенчатой коробкой передач (турбодизельные двигатели)

Включение заднего хода

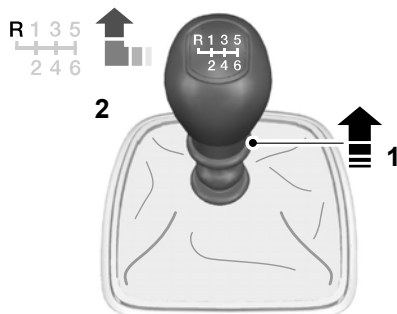

E75052

Коробка передач

АВТОМАТИЧЕСКАЯ КОРОБКА ПЕРЕДАЧ

Положения рычага селектора передач



E80836

- P Парковка
- R Передача заднего хода
- N Нейтральная передача
- D Движение вперёд
- S Ручное переключение передач и спортивный режим

ПРЕДУПРЕЖДЕНИЕ

 Перед перемещением рычага селектора нажмите на педаль тормоза и удерживайте её до того момента, пока не будете готовы к началу движения.

Примечание: На холодном двигателе устанавливается повышенная частота холостого хода. При выборе передачи для движения это увеличивает склонность автомобиля к "ползучести".

Для выбора передачи заднего хода или положения "Парковка" нажмите кнопку на селекторе.

Положение селектора будет отображено на информационном дисплее.

Парковка

ПРЕДУПРЕЖДЕНИЯ

 Устанавливайте селектор в положение "Парковка" только при остановленном автомобиле.

 Перед тем, как покинуть автомобиль, включите стояночный тормоз и переведите селектор в положение "Парковка". Убедитесь, что селектор зафиксирован в выбранном положении.

Примечание: Если вы откроете водительскую дверь, а селектор не будет установлен в положение "Парковка", то будет включён предупредительный звуковой сигнал.

В этом положении селектора крутящий момент двигателя не передаётся на ведущие колеса, а коробка передач заблокирована. Если селектор установлен в это положение, то вы можете осуществлять запуск двигателя.

Коробка передач

Передача заднего хода

ПРЕДУПРЕЖДЕНИЕ



Включайте передачу заднего хода только тогда, когда автомобиль остановлен, а двигатель работает на холостом ходу.

Нейтральная передача

В этом положении крутящий момент двигателя не передаётся на ведущие колеса, но коробка передач не заблокирована. Если селектор установлен в это положение, то вы можете осуществлять запуск двигателя.

Движение вперёд

Если селектор установлен в это положение, то при движении передачи будут переключаться автоматически.

Ручное переключение передач и спортивный режим

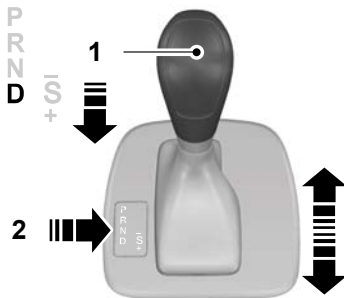

E80837

Примечание: Переключение передач возможно только в том случае, когда скорость автомобиля и частота вращения двигателя соответствуют друг другу.

Примечание: Если автомобиль неподвижен, то вы можете выбрать только первую или вторую передачи.

Для того чтобы при движении вперёд переключать передачи вручную, установите селектор в положение для ручного переключения. Толкните селектор вперёд для переключения на передачу вниз. Для переключения на передачу вверх потяните селектор в обратном направлении.

Для включения спортивного режима переместите селектор в положение **S**. Спортивный режим останется включённым до того момента, пока вы не переключитесь вручную на верхнюю или нижнюю передачу.

Режимы движения

АКП осуществляет выбор оптимальной передачи в зависимости от температуры окружающего воздуха, уклона дороги, загрузки автомобиля и команд водителя.

Рекомендации по управлению автомобилем с АКП

Трогание с места

1. Выключите стояночный тормоз.
2. Отпустите педаль тормоза и нажмите на педаль акселератора.

Коробка передач

Остановка

1. Отпустите педаль акселератора и нажмите на педаль тормоза.
2. Включите стояночный тормоз.

Режим Kickdown

При селекторе АКП, установленном в положение для движения вперёд, полностью нажмите на педаль акселератора для включения ближайшей понижающей передачи, обеспечивающей максимальное ускорение автомобиля. Отпустите педаль акселератора, если режим kickdown вам больше не требуется.

Аварийный перевод рычага селектора из положения Р (Стоянка)

Используйте рычаг для вывода селектора АКП из положения "Парковка" в случае неисправности электрической цепи или при разряде аккумуляторной батареи.

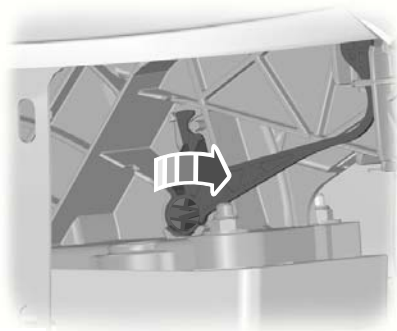

E87935

Примечание: Рычаг имеет жёлтый цвет.

1. Вставьте в паз отвёртку с плоским жалом и поверните по часовой стрелке на 90 градусов.



E87934

1. Снимите боковую панель центральной консоли.

Тормоза

ПРИНЦИПЫ РАБОТЫ

Двухконтурная тормозная система

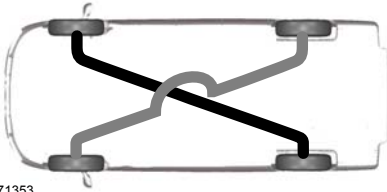

E71353

ПРЕДУПРЕЖДЕНИЕ

 Если происходит утечка тормозной жидкости, то педаль тормоза нажимается мягче. Необходимо твердо нажимать на педаль тормоза и учитывать, что тормозной путь становится больше. Немедленно остановитесь и выясните причину неисправности. Продолжать поездку нельзя.

Автомобиль оснащен диагональной двухконтурной тормозной системой. Если один контур тормозной системы откажет, второй продолжает действовать.

Дисковые тормозные механизмы

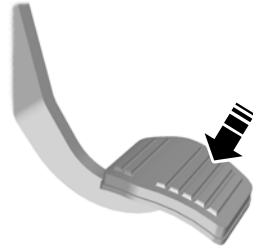

E71354

Попадание влаги в дисковые тормозные механизмы приводит к уменьшению эффективности торможения. На обратном пути после мойки слегка нажмите педаль тормоза несколько раз, чтобы избавиться от водяной пленки,

неисправности системы ABS;

ПРЕДУПРЕЖДЕНИЕ

 Система ABS не снимает с водителя обязательств быть внимательным и осторожным за рулем.

ABS помогает сохранять полную управляемость и стабильность движения при экстренном торможении путем предотвращения блокировки колес. ABS следит за скоростью вращения каждого колеса и управляет усилием каждого из тормозных механизмов. При резком торможении ABS обеспечивает лучшее сцепление шин с поверхностью дороги.

Тормоза

СОВЕТЫ ПО ВОЖДЕНИЮ АВТОМОБИЛЯ С ABS



E71355

Во время работы системы ABS педаль тормоза слегка двигается. Это нормальное явление, на которое можно не обращать внимания. Поддерживайте усилие давления на педаль.

ABS не может предотвратить опасность в следующих случаях:

- слишком мала дистанция до едущего впереди автомобиля;
- автомобиль находится в состоянии аквапланирования;
- слишком велика скорость на повороте;
- очень плохое состояние дорожного покрытия.

СТОЯНОЧНЫЙ ТОРМОЗ

Включение стояночного тормоза



E66567

ПРЕДУПРЕЖДЕНИЕ



Перед тем как отпустить рычаг, убедитесь, что стояночный тормоз включен.

Примечание: Не нажимайте на кнопку на рычаге, когда стояночный тормоз включен и вы не хотите отключить его.

1. Сильно нажмите на педаль тормоза.
2. Потянув рычаг стояночного тормоза, установите его в крайнее верхнее положение.

Стоянка на наклонной поверхности

Если вам необходимо оставить автомобиль на стоянке, обращенным передней частью вверх подъема, включите первую передачу и поверните передние колеса в сторону от бордюра тротуара. Если вам необходимо оставить автомобиль на стоянке, обращенным передней частью вниз, включите первую передачу и поверните передние колеса в сторону бордюра.

Тормоза

Выключение стояночного тормоза

1. Сильно нажмите на педаль тормоза.
2. Слегка приподнимите рычаг стояночного тормоза, нажмите на кнопку и опустите его вниз.

Система динамической стабилизации

ПРИНЦИПЫ РАБОТЫ

Система курсовой устойчивости (ESP)

ПРЕДУПРЕЖДЕНИЕ

 Система ESP не дает водителю возможности пренебрегать аккуратным и внимательным управлением автомобилем.

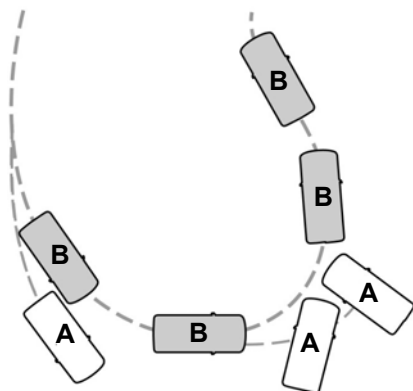

E72903

- A без системы ESP
- B с системой ESP

Система ESP поддерживает курсовую устойчивость в начальный момент отклонения от намеченного курса. Это достигается за счет притормаживания отдельных колес и уменьшения (при необходимости) крутящего момента двигателя.

Система также обеспечивает улучшенную работу антипробуксовочной системы с помощью снижения крутящего момента двигателя при пробуксовке колес, когда Вы нажимаете на педаль акселератора. Она уменьшает возможность заноса на скользких дорогах и улучшает комфорт, ограничивая пробуксовку колес на крутых поворотах.

Предупреждающий сигнализатор системы курсовой устойчивости (ESP)

Предупреждающий сигнализатор системы ESP начнет мигать, когда система задействована. См. **Сигнализаторы и индикаторы** (стр. 88).

Помощь при экстренном торможении

ПРЕДУПРЕЖДЕНИЕ

 Система ABS не снимает с водителя обязательств быть внимательным и осторожным за рулем.

Функция помощи при экстренном торможении определяет момент резкого торможения, измеряя скорость нажатия педали. Пока педаль остается нажатой, система обеспечивает максимальную эффективность торможения. Функция помощи при экстренном торможении может уменьшить тормозной путь в критических ситуациях.

Система динамической стабилизации

ИСПОЛЬЗОВАНИЕ СИСТЕМЫ ДИНАМИЧЕСКОЙ СТАБИЛИЗАЦИИ



E71225

Нажмите и удерживайте выключатель системы ESP в течение одной секунды. Предупреждающий сигнализатор системы ESP включится и на выключателе загорится надпись **OFF**. Кроме того, на дисплее панели приборов появится соответствующее сообщение. См. **Информационные сообщения** (стр. 107).

Для того чтобы снова включить систему, нажмите на кнопку ее выключателя. Система включается автоматически каждый раз при включении зажигания.

Система помощи при трогании на подъеме (HLA)

ПРИНЦИПЫ РАБОТЫ

Система помощи трогания на подъеме (Hill Launch Assist - HLA) позволяет облегчить трогание автомобиля с места, когда он находится на подъеме, без использования стояночного тормоза.

Когда система HLA активирована, автомобиль, находясь на подъеме (спуске), остается на месте в течение двух - трех секунд, после того как вы отпустите педаль тормоза. В это время вы сможете переместить ногу с педали тормоза на педаль акселератора и начать движение. Тормоза выключатся автоматически сразу после того, как сцепление включится, и двигатель разовьет необходимый крутящий момент, чтобы автомобиль не скатился с подъема назад. Это существенное преимущество при начале движения с подъема, например с эстакады, от светофора или при движении задним ходом на подъем на стоянке.

ПРЕДУПРЕЖДЕНИЕ

 Система помощи трогания на подъеме не заменяет работу стояночного тормоза. Когда вы покидаете автомобиль, всегда задействуйте стояночный тормоз и включайте первую или заднюю передачу.

ПРИМЕНЕНИЕ СИСТЕМЫ HLA

Система HLA может работать в автоматическом или в ручном режиме. Если вы выбираете автоматический режим, система HLA активируется автоматически, если автомобиль стоит на наклонной поверхности, и вы выжимаете педаль тормоза. Если вы выбираете ручной режим, вы должны самостоятельно активировать систему HLA с помощью педали тормоза.

Настройка режима HLA:



E70499

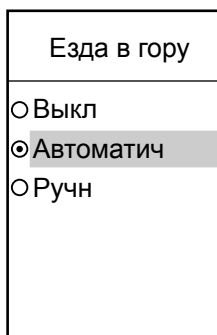

E74629

Система помощи при трогании на подъеме (HLA)

1. Нажмите кнопку с правой стрелкой на рулевом колесе, чтобы войти в главное меню.
2. Выделите подсветкой пункт **Setup** (Настройка) при помощи кнопок “Вверх” и “Вниз” и нажмите на кнопку с правой стрелкой.
3. Выделите подсветкой пункт **Hill Launch** и нажмите на кнопку с правой стрелкой.
4. Выделите подсветкой желаемую настройку и для подтверждения нажмите на кнопку **OK**. Если выбран вариант **Off** (Выключено), система HLA выключается, и ее нельзя активировать ни автоматически, ни вручную.
5. Для выхода из меню нажмите на кнопку с левой стрелкой. Для немедленного возврата к показаниям маршрутного компьютера нажмите и удерживайте кнопку с левой стрелкой.

Примечание: Когда система HLA находится в режиме ручной активации, используйте ее только при трогании вверх на наклонной поверхности с углом наклона более 3%. Если автомобиль находится на ровной поверхности или развернут вниз, активная работа системы HLA затруднит плавное трогание.

Активация системы HLA

ПРЕДУПРЕЖДЕНИЯ



После активации системы HLA вы должны оставаться в автомобиле. Любая попытка покинуть автомобиль приведет к автоматическому отключению системы HLA.

ПРЕДУПРЕЖДЕНИЯ



Система HLA активна, только если на информационном дисплее горит соответствующее сообщение (**Hill Launch Assist active**). Водитель должен непрерывно контролировать автомобиль и систему HLA и, если необходимо, вмешиваться в ее работу.

Вы можете активировать систему HLA только при условии соблюдения следующих условий:

- Работает двигатель.
- Система HLA включена (в автоматическом или в ручном режиме).
- Стояночный тормоз полностью выключен.
- В автомобилях с механической коробкой передач выжата педаль сцепления.
- На автомобилях с АКП водительская дверь закрыта.
- Отсутствует аварийный режим.

Активация системы HLA в автоматическом режиме:

1. Выжмите педаль тормоза, чтобы полностью остановить автомобиль. Удерживайте педаль тормоза нажатой.

Система помощи при трогании на подъеме (HLA)

2. Если датчики выявляют, что автомобиль находится на наклонной поверхности, и выбрано правильное направление движения (1-я передача, если автомобиль развернут передком вверх, или задний ход, если вниз), система HLA будет активирована автоматически. На дисплее появится сообщение **Hill Launch Assist active**.
3. Когда вы уберете ногу с педали тормоза, автомобиль не будет скатываться под уклон в течение примерно 2-3 секунд.
4. Начните движение, используя педали акселератора и сцепления. Тормоза будут отпущены автоматически.

Активация системы HLA в ручном режиме:

1. Выжмите педаль тормоза, чтобы полностью остановить автомобиль. Удерживайте педаль тормоза нажатой.
2. Резко выжмите педаль тормоза до появления на дисплее сообщения **Hill Launch Assist active** (система HLA активирована). Система HLA активна.
3. Когда вы уберете ногу с педали тормоза, автомобиль не будет скатываться под уклон в течение примерно 2-3 секунд.
4. Начните движение, используя педали акселератора и сцепления. Тормоза будут отпущены автоматически.

ПРЕДУПРЕЖДЕНИЕ



Если система HLA работает в активном режиме, и в ней выявлена неисправность, система отключается, и появляется сообщение **Please use park brake!** (Используйте стояночный тормоз!), а затем **Hill Launch A .not available** (Система недоступна). Вы можете продолжать безопасную эксплуатацию автомобиля и устранить неисправность во время очередного обслуживания. Сообщение **Hill Launch A. not available** также появляется в режиме активации вручную при наличии неисправности или несоблюдении одного из критериев активации. Если вы отключили систему HLA, никакие сообщения не выдаются.

Отключение системы HLA

Для отключения системы HLA выполните **одно** из следующих действий:

- Включите стояночный тормоз.
- Подождите две-три секунды для автоматического отключения HLA.
- Если в момент активации системы HLA была выбрана передача движения вперед, выберите передачу заднего хода.
- Если в момент активации системы HLA была выбрана передача заднего хода, выберите передачу движения вперед.

На дисплее щитка приборов появится сообщение **Hill Launch Assist off**.

Активная подвеска

ПРИНЦИПЫ РАБОТЫ

Активная подвеска обеспечивает улучшенную управляемость, комфорт и стабильность движения путем постоянной регулировки демпфирующих свойств в зависимости от состояния дороги и условий езды. Эта система, вместе с системой ABS, потенциально обеспечивает более короткий тормозной путь на неровной дороге.

В зависимости от ваших предпочтений и стиля езды существует возможность выбрать три различных режима:

Комфортный

В этом режиме демпфирующие устройства отрегулированы на плавное движение и обеспечение максимальной стабильности в критических ситуациях на дороге. С помощью демпфирующих устройств смягчаются колебания кузова, давая возможность почувствовать комфорт при движении.

Стандартный

Этот режим обеспечивает оптимальные характеристики при обычном движении или езде с небольшой спортивной направленностью. Колебания кузова все еще остаются небольшими для обеспечения комфорта, однако автомобиль начинает более четко реагировать на состояние дороги и условия движения по сравнению с комфортным режимом. Динамичное поведение автомобиля в этом режиме напоминает типичные свойства легковых автомобилей Ford.

Спортивный

В этом режиме демпфирующие устройства регулируются для обеспечения большей спортивной направленности и максимального контроля положения кузова. Колебания кузова повторяют рельеф дороги, чтобы уменьшить возможность заноса при прохождении крутых поворотов и дать водителю чувство управления спортивным автомобилем.

ПРИМЕНЕНИЕ АКТИВНОЙ ПОДВЕСКИ

Выбор варианта настройки

Примечание: *Выбрав вариант настройки, вы, возможно, не заметите немедленно изменения в поведении автомобиля. Эффект непрерывно контролируемой подвески зависит от состояния дорожной поверхности и от условий движения.*

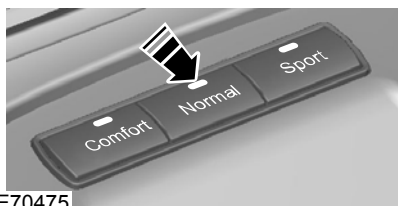

Активная подвеска

Выберите настройки при помощи переключателей, расположенных на центральной консоли. На действующую настройку указывает индикатор, встроенный в переключатель. Кроме того, на дисплее щитка приборов на несколько секунд появится текстовое сообщение о выбранной настройке. Вы можете изменить настройку во время движения.

Сбой в системе

При возникновении сбоев система активной подвески выключается. Загорается контрольная лампа, и на дисплее центра сообщений появляется предупреждающее сообщение. См. **Информационные сообщения** (стр. 107). Подвеска переводится в аварийный режим, в котором вы можете продолжать движение, но без возможности изменить настройку подвески. Как можно скорее проверьте состояние подвески.

Система помощи при парковке

ПРИНЦИПЫ РАБОТЫ

ПРЕДУПРЕЖДЕНИЕ



Система помощи при парковке не снимает с вас ответственности за управление автомобилем.

ПРЕДОСТЕРЕЖЕНИЯ



Способность датчиков к выявлению препятствий может нарушиться в сильный дождь или в присутствии искажающих помех.



Датчики могут оказаться не в состоянии обнаружить предметы, поверхность которых поглощает ультразвуковые волны.



Датчики могут оказаться не в состоянии обнаружить предметы, находящиеся вблизи автомобиля (примерно в 30 см сзади, выше или ниже датчиков).



Если вы моете автомобиль водой под большим давлением, направляйте струю воды на датчики только на короткое время, с расстояния не менее 20 см.

Примечание: Система помощи при парковке может выдавать ложные звуковые предупреждения, если она выявляет сигнал, передаваемый на частоте работы датчиков, или если автомобиль сильно загружен.

Примечание: Внешние датчики могут реагировать на стены гаража. Если расстояние между внешним датчиком и стеной не изменяется в течение трех секунд, звуковое предупреждение выключается. По мере движения внутренние датчики начинают выявлять препятствия, находящиеся сзади.

ИСПОЛЬЗОВАНИЕ СИСТЕМЫ ПОМОЩИ ПРИ ПАРКОВКЕ

Примечание: Следите за тем, чтобы на датчики системы не попадали грязь, лед и снег. Не очищайте их острыми предметами.

Включение и выключение системы помощи при парковке

Примечание: Система помощи при парковке автоматически отключается при пуске двигателя или при достижении автомобилем скорости 16 км/ч (10 миль/ч).

Примечание: Автомобили, оборудованные не одобренным нами буксирным устройством, могут неверно обнаруживать препятствия.

Система помощи при парковке

Примечание: Для автомобилей, оборудованных съемным буксирным крюком, задние датчики выключаются автоматически, когда какой-либо фонарь прицепа (или световые щиты) присоединены к 13-штырьковому разъему через буксирный модуль, одобренный нами. Для автомобилей, оборудованных буксирным модулем, не одобренным нами, необходимо отключать систему помощи при парковке с помощью выключателя.

Примечание: Передние и задние датчики включаются и отключаются одновременно.

Примечание: На автомобилях с автоматическими коробками передач система помощи при парковке не будет работать при установке селектора в положение **P**.

По умолчанию система помощи при парковке отключена. Для включения системы помощи при парковке нажмите на выключатель на панели приборов или включите передачу заднего хода.

После включения системы помощи при парковке загорается лампочка выключателя.

Чтобы отключить систему, нажмите на выключатель еще раз.

Маневрирование с использованием системы помощи при парковке

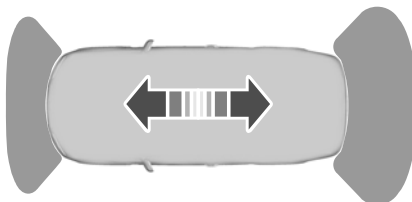

E72902

ПРЕДОСТЕРЕЖЕНИЯ

! Система помощи при парковке не распознает препятствия,двигающиеся от автомобиля. Они могут быть обнаружены только на короткий промежуток времени, когда снова начинают двигаться по направлению к автомобилю.

! Будьте особенно внимательны при движении задним ходом с буксирным устройством или аксессуарами, закрепленными сзади, например устройством для перевозки велосипедов, так как система помощи при парковке определяет только расстояние от препятствия до заднего бампера.

Примечание: Если в течение 3 секунд звучит предупреждающий сигнал высокого тона и мигает лампочка выключателя, то это сигнализирует о неисправности системы. Система будет отключена.

Квалифицированный специалист должен незамедлительно проверить состояние системы.

Система помощи при парковке

Когда расстояние от заднего бампера до препятствия станет равным 180 см, от переднего бампера до препятствия - равным 80 см, а расстояние от борта автомобиля до препятствия - равным 60 см, включится прерывистый звуковой сигнал. С уменьшением расстояния до препятствия частота тона будет повышаться. Когда расстояние сократится до 30 см, звуковой сигнал начнёт работать непрерывно.

Спереди и сзади будет слышен меняющийся звуковой сигнал, когда расстояние до препятствия спереди и сзади станет меньше 30 см.

Система круиз-контроля

ПРИНЦИПЫ РАБОТЫ

Система круиз-контроля позволяет вам управлять скоростью автомобиля при помощи кнопок, вынесенных на рулевое колесо. Системой круиз-контроля можно пользоваться, если скорость автомобиля превышает 30 км/ч.

ИСПОЛЬЗОВАНИЕ СИСТЕМЫ КРУИЗ-КОНТРОЛЯ

Включение системы круиз-контроля

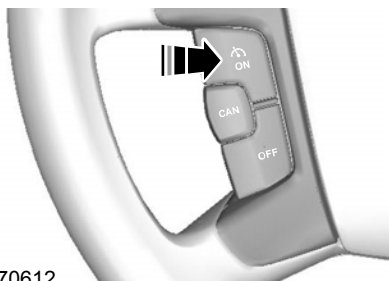

E70612

ПРЕДУПРЕЖДЕНИЕ

 Системой круиз-контроля не следует пользоваться при движении в интенсивном транспортном потоке, на извилистых или скользких дорогах.

Нажмите на кнопку **ON**. Система готова записать в память значение стабилизируемой скорости.

Занесение в память значения стабилизируемой скорости

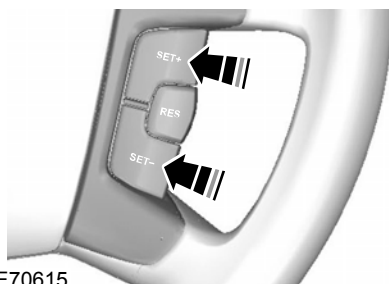

E70615

Нажмите на кнопку **SET+** или **SET-**, чтобы занести в память системы текущее значение скорости. Система круиз-контроля будет автоматически поддерживать эту скорость движения автомобиля. На приборной панели включится соответствующий индикатор.

Изменение значения стабилизируемой скорости

ПРЕДУПРЕЖДЕНИЕ

 При движении автомобиля на спуске его скорость может превысить значение, занесенное в память системы круиз-контроля. Круиз-контроль не задействует тормозную систему автомобиля. Чтобы помочь системе поддерживать заданное значение скорости, включите в трансмиссии низшую передачу и нажмите на кнопку **RES**.

Система круиз-контроля

Примечание: Если вы ускоряете движение, нажав на педаль акселератора, то значение скорости, занесенное в память системы круиз-контроля, не изменится. Когда вы отпустите педаль акселератора, автомобиль вновь будет двигаться со скоростью, занесенной в память системы круиз-контроля.

Нажмите на кнопку **SET+** или **SET-**, чтобы увеличить или уменьшить значение стабилизируемой скорости.

Отмена режима стабилизации скорости

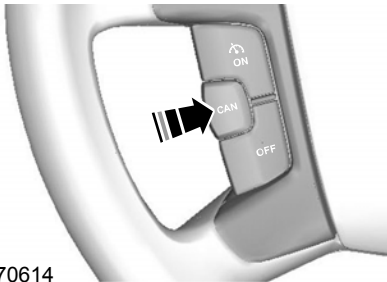

E70614

Нажмите на педаль тормоза или на кнопку **CAN**. После этого система круиз-контроля не будет поддерживать заданную скорость. Индикатор включения системы круиз-контроля погаснет, но в памяти системы сохранится предварительно заданное значение скорости.

Восстановление значения стабилизируемой скорости

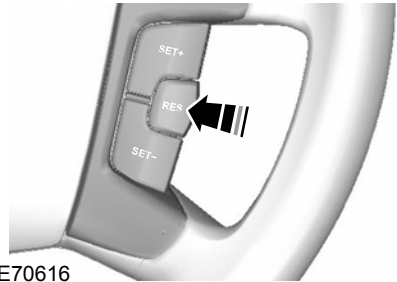

E70616

Нажмите на кнопку **RES**. Индикатор включения системы круиз-контроля включится, и система попытается вызвать из памяти предварительно заданное значение стабилизируемой скорости.

Выключение системы круиз-контроля

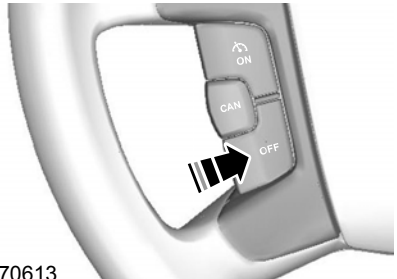

E70613

Нажмите на кнопку **OFF**. При этом из памяти системы будет удалено предварительно заданное значение стабилизируемой скорости. Индикатор на приборной панели выключится.

Система адаптивного круиз-контроля (ACC)

ПРИНЦИПЫ РАБОТЫ

Адаптивная система круиз-контроля помогает водителю поддерживать безопасную дистанцию до следующего впереди автомобиля, а также ограничивать максимальную скорость движения. Система улучшает управление автомобилем, который движется за другими автомобилями в том же направлении и по той же полосе движения.

ПРЕДУПРЕЖДЕНИЯ

 Адаптивная система круиз-контроля сама по себе не предупреждает водителя о возможности столкновения и не помогает его избежать. Предусмотрена отдельная функция, которая предупреждает о возможном столкновении и смягчает его последствия. См. **Функция контроля дистанции до впереди идущего автомобиля с регулировкой скорости движения** (стр. 190). Если система не может определить наличие автомобиля перед вашим автомобилем, вы должны предпринять соответствующие действия.

 Адаптивная система круиз-контроля не может предусмотреть все возможные ситуации, она может оказаться неэффективной при некоторых погодных и дорожных условиях.

ПРЕДУПРЕЖДЕНИЯ

 Поэтому даже если водитель пользуется адаптивной системой круиз-контроля он полностью отвечает за поддержание безопасной дистанции до едущего впереди автомобиля, и всегда должен двигаться с безопасной скоростью. Необходимо постоянно следить за дорожной ситуацией и, если адаптивная система круиз-контроля не обеспечивает требуемой дистанции или безопасной скорости движения, водитель обязан вмешаться в управление.

 Адаптивная система круиз-контроля не тормозит при приближении к медленно движущимся или неподвижным автомобилям.

 Если система ACC активна, то вы можете услышать необычные звуки, сопровождающие автоматическое торможение. Это - признак нормальной работы системы автоматического торможения.

Адаптивная система круиз-контроля использует сигналы, поступающие от радара, луч которого направлен по курсу движения автомобиля. Система определяет любой следующий впереди автомобиль, если он находится в зоне действия радара.

Радар установлен за передней решеткой, немного правее эмблемы Ford (при взгляде спереди).

При использовании системы ACC неукоснительно соблюдайте следующие рекомендации:

Система адаптивного круиз-контроля (АСС)

- Пользуйтесь адаптивной системой круиз-контроля только при благоприятных условиях, например, при движении по автомагистралям и основным дорогам с относительно спокойной дорожной обстановкой.
- Не пользуйтесь системой при плохой видимости, особенно в туман, при сильном ливне, во время снегопада.
- Не пользуйтесь системой АСС при движении по обледенелым и другим скользким покрытиям дорог.
- Вы обязаны всегда быть настороже и постоянно обеспечивать безопасное движение своего автомобиля.
- Следите за чистой передней частью автомобиля, очищайте ее от грязи, металлических или иных объектов, попавших в решетку; не закрывайте решетку радиатора защитными ограждениями или дополнительными фарами, которые нарушат работу радара.
- Не пользуйтесь системой АСС при въезде на автомобильную дорогу или при съезде с нее.

Датчик радара имеет ограниченную рабочую зону. В некоторых случаях он может обнаружить не тот автомобиль, который можно было ожидать, а в других случаях он может вообще не обнаружить автомобиль, едущий перед вами.

Возможные проблемы с системой обнаружения препятствия

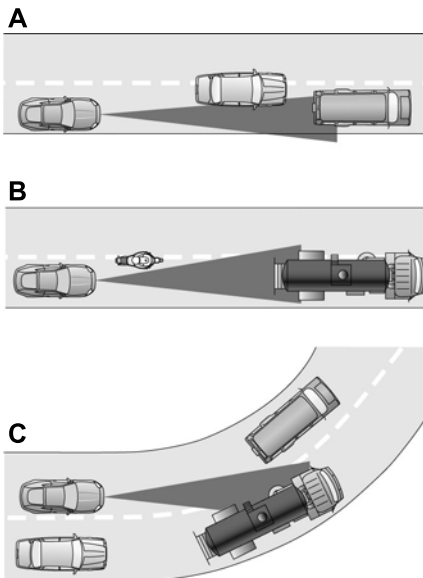

E71621 L

Проблемы с обнаружением следующего впереди автомобиля могут возникнуть в следующих случаях:

Система адаптивного круиз-контроля (ACC)

- Если следующий впереди автомобиль движется по другой полосе движения (**A**).
- Если догоняемый автомобиль только частично едет по вашей полосе движения; он может быть обнаружен как только полностью окажется на вашей полосе (**B**). Мотоцикл может быть обнаружен слишком поздно, или вообще может быть не обнаружен.
- Автомобиль, движущийся перед вами, может не быть обнаруженным, если он входит в поворот или выходит из него (**C**). Луч радара не может отслеживать крутые повороты и виражи дороги.

ПРЕДУПРЕЖДЕНИЕ



В подобных случаях система ACC реагирует с опозданием или непредусмотренным образом. Водитель не должен терять бдительности, чтобы своевременно среагировать на изменение дорожной ситуации.

Автоматическое торможение при работе системы ACC

Адаптивная система круиз-контроля выполняет автоматическое торможение, чтобы поддерживать безопасную дистанцию до автомобиля, который она обнаружила по курсу движения. Чтобы обеспечить плавность и комфортабельность движения, сила автоматического торможения не превышает 30% от силы, при которой торможение осуществляется водителем. Если требуется более жесткое торможение, а водитель не предпринимает никаких действий, то звучит предупреждающий сигнал, а на дисплее приборной панели появляется соответствующая пиктограмма.

ПРЕДУПРЕЖДЕНИЕ



После предупреждения вам следует предпринять немедленные действия, поскольку система ACC не может самостоятельно обеспечить безопасную дистанцию до следующего впереди автомобиля.

Система адаптивного круиз-контроля (ACC)

ИСПОЛЬЗОВАНИЕ СИСТЕМЫ АДАПТИВНОГО КРУИЗ-КОНТРОЛЯ (ACC)

Система управляется с помощью органов управления, расположенных на рулевом колесе. Система ACC отключается при нажатии на педаль тормоза или сцепления, при переключении передачи в нейтральное положение, а также при продолжительном нажатии на педаль акселератора. При этом система ACC переходит в режим ожидания, предоставляя вам полный контроль над автомобилем.

Примечание: Если педаль акселератора используется кратковременно, например, для обгона, система ACC на время отключается, но снова становится активной после отпущания педали. Сообщение "ACC override" (Система ACC временно отключена) появляется на дисплее.

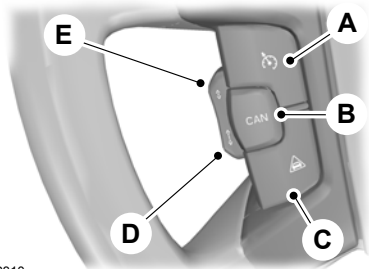

E82310

- A Выключатель системы ACC
- B Отмена работы ACC

- C Выключатель предупреждающего сигнала
- D Клавиша увеличения дистанции
- E Клавиша уменьшения дистанции

Включение системы ACC

Нажмите на выключатель ACC ON/OFF (A). Система перейдет в режим ожидания. Переход в состояние ожидания подтверждается на информационном дисплее.

Занесение в память значения стабилизируемой скорости

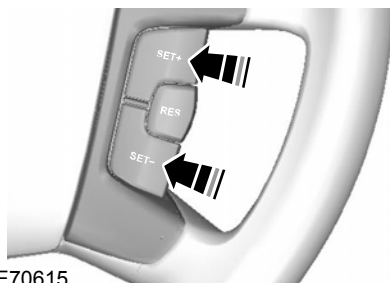

E70615

Для активации системы ACC вы сначала должны перевести ее в режим ожидания.

Нажмите на кнопку **SET+** или **SET-**, чтобы увеличить или уменьшить значение стабилизируемой скорости. Скорость, значение которой выведено на дисплей, будет установлено и запомнено. На приборной панели будет светиться индикатор системы ACC.

Система адаптивного круиз-контроля (ACC)

Примечание: Скорость движения можно увеличивать или уменьшать с шагом 5 км/ч (или 5 миль/ч). Можно задать меньший шаг (1 км/ч или 1 миль/ч), нажав на переключатель **RES**.

Изменение значения стабилизируемой скорости

Нажмите на кнопку **SET+** или **SET-**, чтобы увеличить или уменьшить значение стабилизируемой скорости.

Примечание: Если система ACC не реагирует на эти изменения, то причиной может быть малое расстояние до следующего впереди автомобиля, при котором увеличение скорости недопустимо.

Установка дистанции

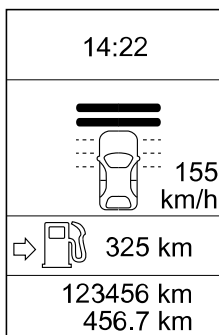

E82311

Возможны различные настройки расстояния между вашим и следующим впереди автомобилем. Пять ступеней настройки отображаются на дисплее в виде горизонтальных полос. Одна полоса соответствует минимальной дистанции, а пять полос - максимальной дистанции. Полосы изображаются контуром, если система находится в режиме ожидания, а при активном состоянии системы полосы - сплошные.

Если перед вами нет другого автомобиля, то на дисплее под горизонтальными полосами будет показан только ваш автомобиль. Если активен режим работы круиз-контроля, то система будет поддерживать заданную скорость движения, если позволяют дорожные условия. Заданная дистанция будет поддерживаться, и будет показана на дисплее.

Если радар обнаружит другой автомобиль, он будет отображен на дисплее над горизонтальными полосами.

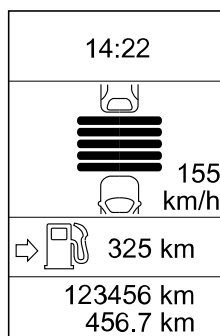

E82312

Система адаптивного круиз-контроля (ACC)

Это - режим следования за другим автомобилем, при котором система будет ускорять или замедлять ваш автомобиль, пытаясь поддерживать заданную дистанцию.

Нажмите на клавишу **E** для уменьшения заданной дистанции или нажмите на клавишу **D**, чтобы увеличить дистанцию. Заданная дистанция отображается числом горизонтальных полос, выведенных на дисплей. Рекомендуемая дистанция: от трех до пяти полос.

Примечание: *Дистанция связана с временем движения и, следовательно, автоматически регулируется в зависимости от скорости движения автомобиля. Например, дистанция, соответствующая трем полосам, эквивалентна 1,8 секунды. При этом, если автомобиль движется со скоростью 100 км/ч, дистанция до едущего впереди автомобиля будет равна 50 метрам.*

ПРЕДОСТЕРЕЖЕНИЕ

 Задавая дистанцию, выполняйте требования Правил дорожного движения.

Отмена работы системы ACC

Нажмите на педаль сцепления или тормоза, или же нажмите на клавишу CAN (**B**). Система перейдет в режим ожидания и запомнит заданные скорость и дистанцию. Индикатор системы ACC выключится.

Восстановление работы системы ACC

Нажмите на кнопку **RES**. Если позволяют условия движения, то на приборной панели включится индикатор системы ACC, которая будет поддерживать ранее заданные скорость движения и дистанцию.

Выключение системы ACC

Нажмите на выключатель ACC ON/OFF (**A**).

Примечание: Система ACC выключится без перехода в режим ожидания. Заданная скорость движения сотрется из памяти. Для временного отключения системы ACC пользуйтесь клавишей "ACC cancel" (**B**).

Автоматическое отключение системы

Работа системы ACC зависит от функционирования прочих систем безопасности автомобиля, например: ABS и ESP. Если любая из указанных систем неисправна или работает в экстренном режиме, функционирование системы ACC автоматически прекращается.

В случае автоматического отключения системы ACC звучит предупреждающий сигнал, а сообщение **ACC cancel (Система ACC отключена)** появляется на информационном дисплее. Вам следует вмешаться в управление и самостоятельно поддерживать безопасную скорость и дистанцию до следующего впереди автомобиля.

Система адаптивного круиз-контроля (ACC)

Автоматическое отключение системы ACC может произойти по следующим причинам:

- скорость снижается до 30 км/ч или менее
- колеса теряют сцепление с поверхностью дороги
- перегреты тормозные механизмы, например, при движении по горным дорогам
- двигатель не прогреет
- радар загрязнен или закрыт каким-либо объектом
- происходит торможение

Если частота вращения слишком мала, на дисплее появляется сообщение, предлагающее понизить передачу (только для автомобилей с механической коробкой передач). Если вы не выполните эту рекомендацию, система ACC автоматически отключится.

Примечание: Система ACC не будет работать, если водитель вручную отключит систему динамической стабилизации (ESP).

ФУНКЦИЯ КОНТРОЛЯ ДИСТАНЦИИ ДО ВПЕРЕДИ ИДУЩЕГО АВТОМОБИЛЯ С РЕГУЛИРОВКОЙ СКОРОСТИ ДВИЖЕНИЯ

Система предупреждения о препятствии перед автомобилем снижает вероятность столкновения и уменьшает последствия, если столкновение все-таки произойдет. При работе данной системы используются два метода:

- Услышав предупреждающий сигнал, вы сможете затормозить раньше, чем обычно.
- Тормозная система подготавливается к возможному экстренному торможению.

Предупреждающий сигнал будет подан только если система включена, однако функция подготовки к экстренному торможению активна всегда, и не может быть отключена.

Предупреждающий сигнал - как звуковой, так и визуальный.

Подготовка тормозной системы к экстренному торможению необходима для снижения скорости перед возможным столкновением. Тормозная система снижает скорость соударения только если вы затормозите немедленно после подачи предупреждающего сигнала.

Система адаптивного круиз-контроля (ACC)

ПРЕДУПРЕЖДЕНИЯ



Не дожидайтесь подачи сигнала о возможном столкновении. Даже если вы пользуетесь данной системой, вы полностью отвечаете за поддержание безопасной дистанции до едущего впереди автомобиля, и всегда должны двигаться с безопасной скоростью.



Система реагирует только на движущиеся впереди вас автомобили и не реагирует на медленные и неподвижные автомобили.



Водите автомобиль таким образом, чтобы предупреждающий о возможном столкновении сигнал не подавался слишком часто. Система предупреждения о возможном столкновении является средством экстренной помощи.

Она подает предупреждающий звуковой сигнал и выводит на дисплей визуальное предупреждение. При активации системы на дисплее появляется мигающий красный треугольник.

Примечание: *Используя систему настройки дисплея, вы можете отключить подачу предупреждающего сигнала.*

Система, предупреждающая о возможном столкновении, может не работать в некоторых ситуациях и при некоторых погодных и дорожных условиях.

Радар обнаруживает следующий впереди автомобиль, который движется в том же направлении, что и ваш автомобиль. При повышении риска столкновения после подачи предупреждающего сигнала, активируется функция подготовки тормозной системы к экстренному торможению. Тормозная система подготавливается к резкому торможению, при этом происходит незначительное подтормаживание автомобиля, которое ощущается по легкому рывку. Если водитель достаточно быстро нажмет на педаль тормоза, то тормозной усилитель реализует полное торможение, даже если сила нажатия на педаль невелика.

ПРЕДОСТЕРЕЖЕНИЕ



Предупреждающий сигнал может быть подан с опозданием, вообще не подан или подан без основания, если из-за дорожной ситуации радар не способен правильно обнаружить следующий впереди автомобиль. Система предупреждения о возможном столкновении использует тот же радар, что и адаптивная система круиз-контроля, поэтому для обеих систем справедливы общие ограничения. См. **Принципы работы** (стр. 184).

Примечание: *Систему предупреждения о возможном столкновении можно использовать при активной и не активной системе ACC.*

Система адаптивного круиз-контроля (ACC)

Выключатель предупреждающего сигнала

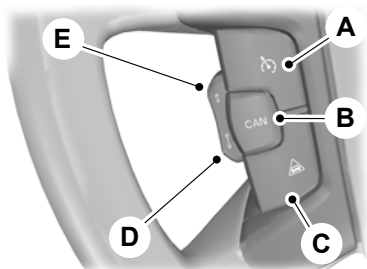

E82310

Нажмите на выключатель предупреждающего сигнала (C). На приборной панели включится индикатор системы.

Отрегулируйте чувствительность предупреждающего сигнала.

Вы можете отрегулировать чувствительность сигнала системы предупреждения о возможном столкновении, пользуясь меню информационного дисплея. См.

Информационные дисплеи (стр. 93).

Регулируется время опережающей подачи предупреждающего сигнала.

Перевозка груза

ОБЩАЯ ИНФОРМАЦИЯ

ПРЕДУПРЕЖДЕНИЯ

 Для закрепления груза используйте стропы, соответствующие принятому стандарту. DIN.

 Убедитесь в надежном закреплении всех элементов.

 Старайтесь располагать груз как можно ниже и ближе к передней части багажного отделения.

 Запрещается управлять автомобилем с открытой дверью багажного отделения. Несоблюдение этого правила может привести к попаданию отработавших газов в салон автомобиля.

 Запрещается превышать допустимые нагрузки на переднюю и заднюю ось автомобиля.

ТОЧКИ КРЕПЛЕНИЯ БАГАЖА

Универсал



E86912

4-х и 5-дверные версии



E86913

СДВИЖНОЙ ПОЛО БАГАЖНОГО ОТДЕЛЕНИЯ

ПРЕДУПРЕЖДЕНИЕ

 Не перемещайте пол грузового отсека назад, если автомобиль стоит на наклонной поверхности с крутизной уклона 15% и более и развернут передком вверх.

ПРЕДОСТЕРЕЖЕНИЕ

 Максимально допустимая нагрузка на сдвижной пол грузового отсека - 200 кг.

Максимально допустимая нагрузка на конец полностью выдвинутого наружу сдвижного пола грузового отсека равна 120 кг.

Перевозка груза

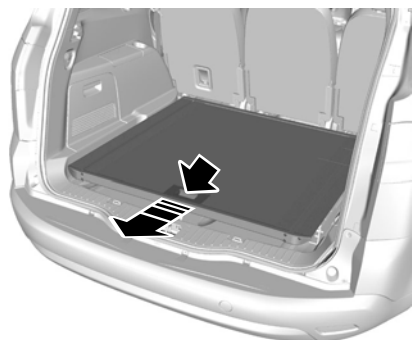

E74810

Нажмите на рукоятку снятия блокировки и вытяните пол грузового отсека назад. Платформа остановится и зафиксируется в среднем положении.

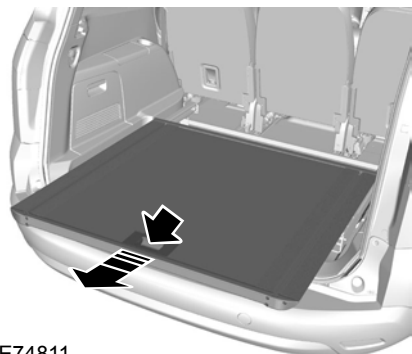

E74811

Для того чтобы полностью выдвинуть ее наружу, снова нажмите на рукоятку снятия блокировки и выдвигайте до момента фиксации в крайнем положении.

Для перемещения платформы вперед нажмите на рукоятку снятия блокировки и сдвиньте пол вперед.

Примечание: Вам не потребуется прикладывать к рукоятке снятия блокировки большое усилие, если вы одновременно будете слегка подталкивать платформу вперед.

Вещевой отсек

В полу в задней части багажного отделения предусмотрен вещевой отсек.

Для получения доступа к этому вещевому отсеку поднимите сдвижной пол грузового отсека следующим образом:

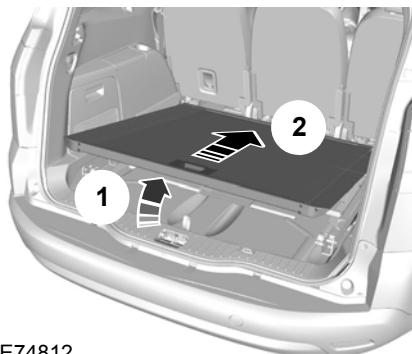

E74812

Перевозка груза

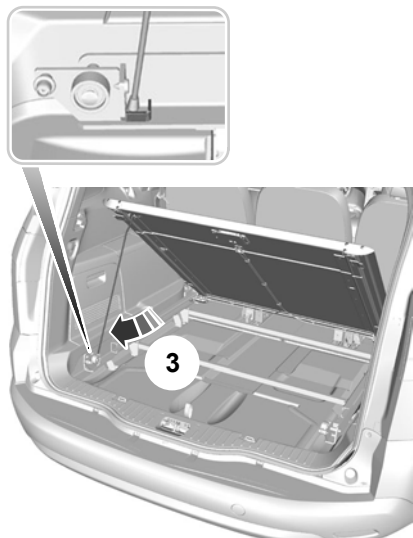

Возврат сдвижного пола грузового отсека в нормальное положение:

1. Удерживая одной рукой платформу пола, другой рукой высвободите опорную стойку.
2. Вставьте опорную стойку обратно в зажим.
3. Опустите пол.
4. Нажмите на рычаг разблокировки и немного вытяните платформу пола назад, чтобы она опустилась на направляющие.

ВЕЩЕВОЙ ОТСЕК ПОД ПОЛОМ ЗАДКА

Автомобили с передвижным полом багажного отделения

Поднимите пол багажного отделения, чтобы получить доступ к вещевому отделению. См. **Сдвижной поло багажного отделения** (стр. 193).

Автомобили без передвижного пола багажного отделения

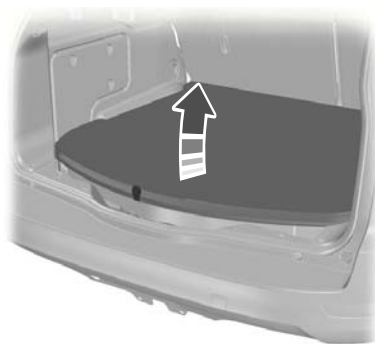

E74813

1. Нажмите на рукоятку снятия блокировки и немного переместите пол грузового отсека назад.
2. Приподнимите заднюю часть платформы пола (1).
3. Толкните платформу вперед до момента ее фиксации в передней части (2).
4. Высвободите опорную стойку из зажима на тыльной стороне платформы пола.
5. Вставьте конец стойки в квадратный фиксатор на левой направляющей (3).
6. Поднимите крышку вещевого отсека с помощью петли.

E87689

Перевозка груза

СЕТКИ ДЛЯ УДЕРЖАНИЯ ГРУЗОВ

Сетка для крепления багажа

Установка сетки

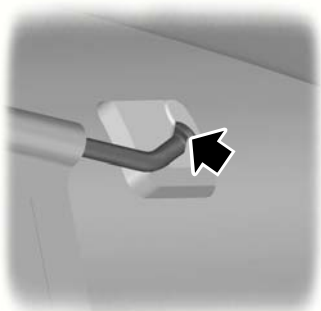

E87052

1. Сожмите концы верхней штанги и вставьте их в фиксаторы, расположенные на крыше. Протолкните штангу вперёд в узкое место фиксаторов.



E87053

2. Закрепите сетку за точки крепления багажника. См. **Точки крепления багажа** (стр. 193).



E87054

3. Натяните ремни.

Снятие сетки



E87135

1. Ослабьте ремни.
2. Отсоедините сетку от точек крепления багажника.
3. Снимите верхнюю штангу.

Перевозка груза

КРЫШКИ БАГАЖНОГО ОТДЕЛЕНИЯ

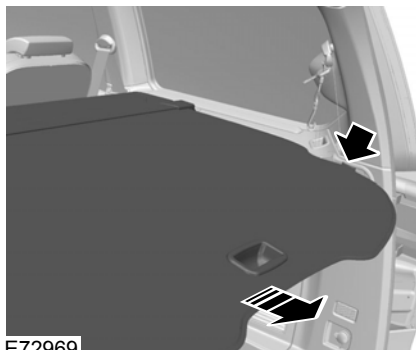

E72969

Вытяните шторку и закрепите в удерживающих ответвях.

Отсоедините ее от удерживающих отверстий и дайте свернуться в кожух. Зацепите удерживающий крючок на кожухе.

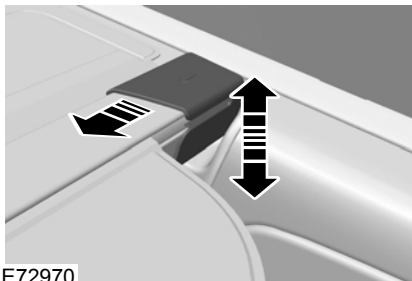

E72970

Для снятия или установки кожуха, утопите оба его конца внутрь.

ВЕРХНИЕ БАГАЖНИКИ КРЫШИ И КРОНШТЕЙНЫ ДЛЯ РАЗЛИЧНЫХ ГРУЗОВ

Верхний багажник

ПРЕДУПРЕЖДЕНИЯ

 При использовании верхнего багажника расход топлива вашего автомобиля будет выше, и некоторые его эксплуатационные свойства могут измениться.

 Перед установкой верхнего багажника внимательно прочитайте инструкцию производителя и следуйте ей.

ПРЕДОСТЕРЕЖЕНИЕ

 Не превышайте максимально допустимую нагрузку, составляющую 75 кг (включая сам багажник).

Проверьте и затяните крепления верхнего багажника, как указано ниже:

- перед поездкой
- после 50 км (30 миль)
- после 1000 км (600 миль).

Перевозка груза

ПРИСПОСОБЛЕНИЕ ДЛЯ ЗАЩИТЫ ДОМАШНИХ ЖИВОТНЫХ

ПРЕДОСТЕРЕЖЕНИЕ

 Расстояние между сеткой и сиденьями напротив нее должно быть не менее одного сантиметра.

Установка сетки для перевозки домашних животных

Установка за передними сиденьями



E86848

1. Сожмите концы штанги и вставьте их в фиксаторы, расположенные на крыше. Протолкните штангу вперед в узкое место фиксаторов.



E87782

2. Закрепите сетку для перевозки домашних животных за нижние точки крепления. Не затягивайте винты.

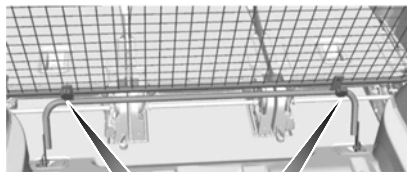

E87783

3. Прикрепите сетку к нижним штангам с маховичками. Не затягивайте маховички.

Перевозка груза

4. Затяните винты в нижних точках крепления.
5. Затяните маховички.

Установка за задними сиденьями

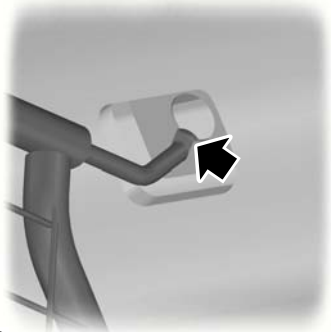

E86848

1. Сожмите концы штанги и вставьте их в фиксаторы, расположенные на крыше. Протолкните штангу вперёд в узкое место фиксаторов.

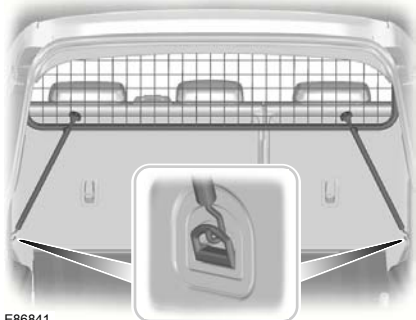

E86841

2. Закрепите сетку для перевозки домашних животных за точки крепления багажника. См. **Точки крепления багажа** (стр. 193).

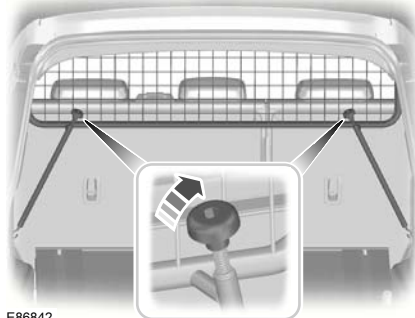

E86842

3. Затяните маховички.

Снятие выполняется в обратной последовательности.

Буксировка

БУКСИРОВКА ПРИЦЕПА

ПРЕДУПРЕЖДЕНИЕ

 Не превышайте допустимую максимальную массу автомобиля и прицепа, указанную на идентификационной табличке. См. **Идентификация автомобиля** (стр. 267).

Размещайте груз как можно ниже и ближе по отношению к центру прицепа. Для обеспечения наилучшей стабильности при буксировке прицепа ненагруженным автомобилем груз необходимо размещать ближе к передней части прицепа. При этом запрещается превышать допустимую нагрузку на тягово-сцепное устройство.

Примечание: *Максимальная нагрузка на тягово-сцепное устройство указана производителем на дышле.*

Стабильность автомобиля с прицепом во многом определяется качеством самого прицепа.

Если высота составляет более 1000 м над уровнем моря, ориентировочную максимально допустимую массу прицепа требуется уменьшать не менее чем на 10% на каждые 1000 метров высоты.

Крутые спуски и подъемы

ПРЕДУПРЕЖДЕНИЕ

 Антиблокировочная система не контролирует работу инерционного тормоза прицепа.

Перед началом крутого спуска следует переключиться на пониженную передачу.

СЪЕМНЫЙ БУКСИРОВОЧНЫЙ КРЮК

ПРЕДУПРЕЖДЕНИЯ

 Никогда не оставляйте съемный буксирный крюк незафиксированным внутри автомобиля. Это может привести к получению травмы или дорожно-транспортному происшествию.

 При установке буксирного крюка следует соблюдать особую осторожность, поскольку от этого зависит безопасность автомобиля и прицепа.

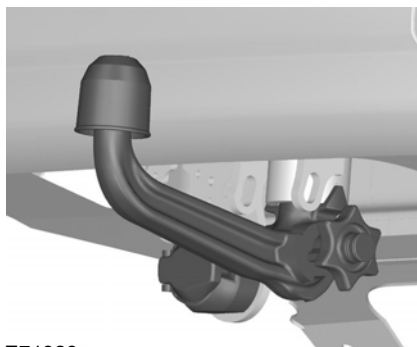

E71328

13-штырьковый разъем прицепа и съемный буксирный крюк устанавливаются под задним бампером. Поверните разъем прицепа на 90 градусов вниз до его фиксации в нижнем положении.

Буксировка

При отсутствии необходимости использования буксирного крюка всегда надежно закрепляйте его в багажном отделении. Вставьте заглушку в гнездо буксирного крюка.

Разблокировка механизма буксирного крюка

ПРЕДУПРЕЖДЕНИЕ

 Для крепления и снятия буксирного крюка не применяйте никаких инструментов. Не вносите изменений в конструкцию опорно-сцепного устройства. Не разбирайте и не ремонтируйте съемный буксирный крюк.

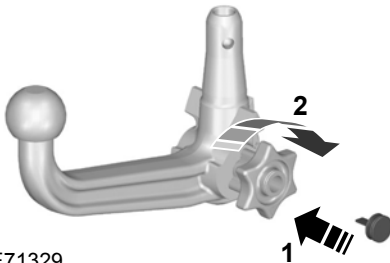

E71329

1. Снимите защитную крышку. Вставьте ключ и поверните по часовой стрелке для разблокировки.
2. Удерживайте буксирный крюк. Вытяните маховичок и поверните его по часовой стрелке до щелчка.
3. Красная отметка на маховичке должна совпасть с зеленой меткой на буксирном крюке.
4. Отпустите маховичок. Буксирный крюк разблокируется.

Закрепление буксирного крюка

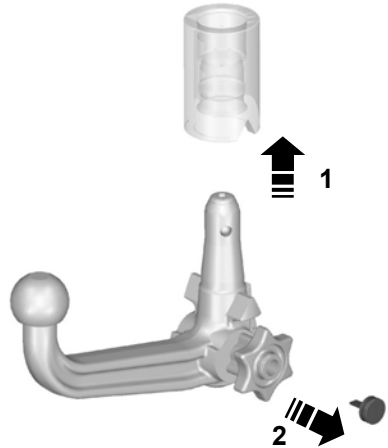

E71330

ПРЕДУПРЕЖДЕНИЕ

 Буксирный крюк может быть закреплен, только при его полной разблокировке.

1. Извлеките заглушку.
2. Вставьте буксирный крюк вертикально и нажимайте на него вверх до полного зацепления (1). Не держите руки вблизи маховичка.
3. Зеленая отметка на маховичке должна совпасть с зеленой меткой на буксирном крюке.
4. Для фиксации поверните ключ против часовой стрелки и извлеките его (2).
5. Вытяните защитную крышку дуги ключа и возьмите ее в фиксатор.

Буксировка

Движение с прицепом

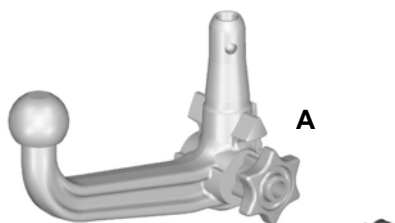

E71331

ПРЕДУПРЕЖДЕНИЕ

 Если какое-либо из описанных ниже условий не выполняется, буксирный крюк использовать нельзя, и он подлежит проверке специалистом.

Перед началом поездки убедитесь, что буксирный крюк зафиксирован должным образом. Проверьте следующее:

- зеленые метки совпадают
- маховичок (A) правильно закреплен на крюке.
- вы вынули ключ (B).
- буксирный крюк надежно закреплен. при резком рывке отсутствует перемещение.

Снятие буксирного крюка

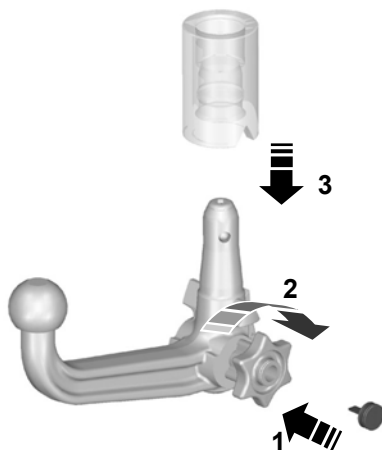

E71332

Примечание: *Отсоедините прицеп.*

1. Снимите защитную крышку. Возьмите крышку в дугу ключа. Вставьте ключ и разблокируйте замок.
2. Удерживайте буксирный крюк. Вытяните маховичок и поверните его по часовой стрелке до упора.
3. Снимите буксирный крюк.
4. Отпустите маховичок.

При разблокировке таким способом буксирный крюк может быть заново установлен в любое время.

Буксировка

Вождение автомобиля без прицепа

ПРЕДУПРЕЖДЕНИЕ



Никогда не оставляйте буксирный крюк в незафиксированном положении, если присоединен прицеп, так как это может привести к травмам.

1. Снимите буксирный крюк.
2. Вставьте заглушку в гнездо буксирного крюка.

Обслуживание

ПРЕДУПРЕЖДЕНИЕ



Перед паровой очисткой автомобиля снимайте буксирный крюк и закрывайте его гнездо заглушкой.

Поддерживайте чистоту буксирного устройства. Периодически смазывайте подшипники, соприкасающиеся поверхности и фиксирующий шарнир смазкой, не содержащей смол, или маслом, а фиксатор - графитом.

Запишите и сохраните номер ключа. В случае потери ключа, его замена производителем возможна при предъявлении 4-значного номера ключа.

ОБКАТКА

Шины

ПРЕДУПРЕЖДЕНИЕ

 Новые шины нуждаются в обкатке на протяжении примерно 500 км (300 миль). В этот период автомобиль может демонстрировать различные динамические характеристики.

Тормозная система и сцепление

ПРЕДУПРЕЖДЕНИЕ

 По возможности избегайте резкого торможения на протяжении первых 150 км (100 миль) движения по городу и первых 1500 км (1000 миль) на автомагистралях.

Двигатель

ПРЕДОСТЕРЕЖЕНИЕ

 Старайтесь не двигаться на очень высокой скорости на протяжении первых 1500 км (1000 миль). Чаще переключайте передачи, раньше переключайтесь на повышенную передачу. Не допускайте работы двигателя при повышенной частоте вращения коленчатого вала.

Аварийное оборудование

АПТЕЧКА

4-дверный кузов

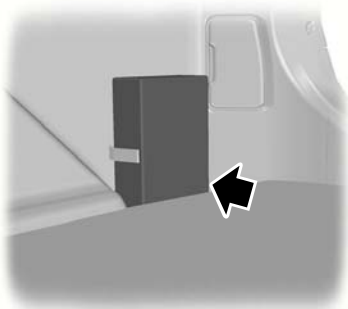

E87654

5-дверный кузов

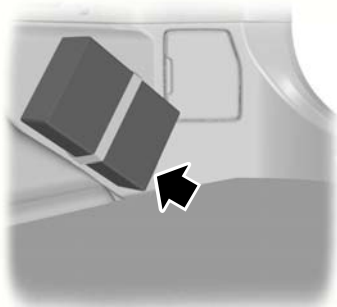

E87655

Универсал

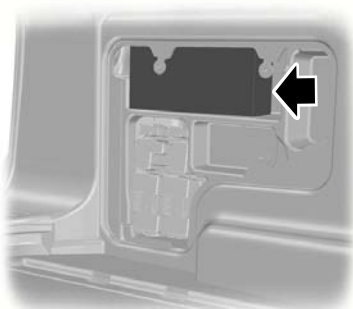

E87656

ЗНАК АВАРИЙНОЙ ОСТАНОВКИ

4-дверный кузов

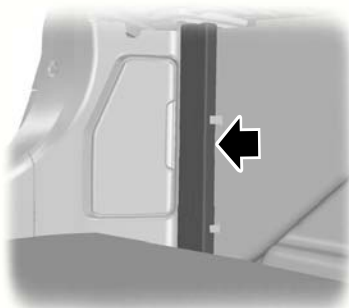

E87657

Аварийное оборудование

5-дверный кузов

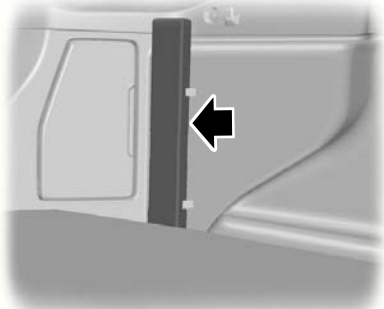

E87658

Универсал с малоразмерным запасным колесом



E87771

Универсал с полноразмерным запасным колесом



E87772

Автомобили с комплектом для ремонта шин

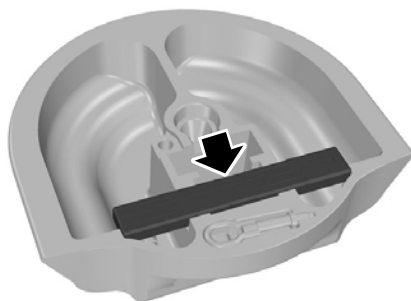

E87659

См. **Вещевой отсек под полом задка** (стр. 195).

Состояние после столкновения

ОСМОТР ЭЛЕМЕНТОВ СИСТЕМЫ БЕЗОПАСНОСТИ

Ремни безопасности

Если в результате аварии ремни безопасности подверглись высоким нагрузкам, их следует заменить. Квалифицированный специалист должен проверить состояние элементов крепления.

ВЫКЛЮЧАТЕЛЬ ПОДАЧИ ТОПЛИВА

Автомобили с двигателями Duratec

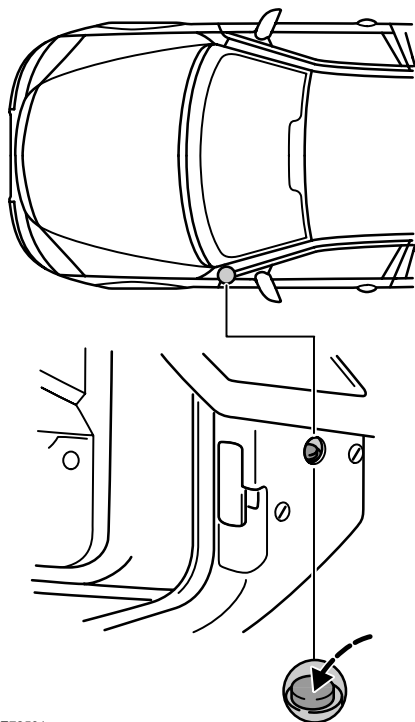

E72531

В случае дорожно-транспортного происшествия или внезапного сотрясения автомобиля (например, в процессе парковки) подача топлива может быть отключена.

Состояние после столкновения

Выключатель расположен на боковой панели перед левой дверью. При срабатывании выключателя кнопка поднимается вверх.

Возвращение выключателя в рабочее положение

ПРЕДУПРЕЖДЕНИЕ



Не возвращайте в рабочее положение аварийный выключатель системы подачи топлива, если имеется очевидная утечка или ощущается запах топлива.

- Установите ключ (выключатель) зажигания в положение **0**.
- Проверьте систему топливоподачи на наличие утечек.
- Если очевидные утечки топлива отсутствуют, верните в рабочее положение аварийный выключатель подачи топлива, нажав кнопку выключателя (см. рисунок).
- Установите ключ (выключатель) зажигания в положение **II**. Через несколько секунд снова поверните ключ (выключатель) зажигания в положение **I**.
- Еще раз проверьте систему топливоподачи на наличие утечек.

Плавкие предохранители

РАСПОЛОЖЕНИЕ БЛОКОВ ПЛАВКИХ ПРЕДОХРАНИТЕЛЕЙ

Блок предохранителей в моторном отсеке

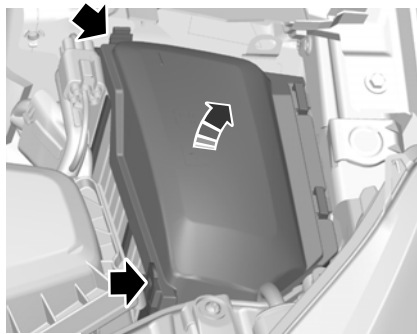

E72588

Центральный блок плавких предохранителей



E72589

1. Ослабьте винты.

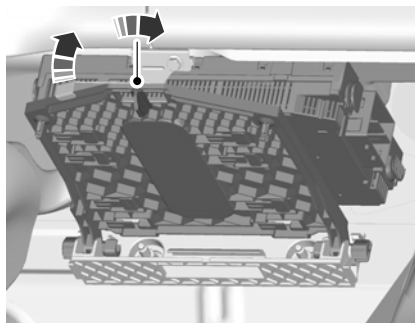

E72590

2. Поверните фиксатор на 1/4 оборота и извлеките блок предохранителей из держателя.
3. Опустите блок и потяните его на себя.

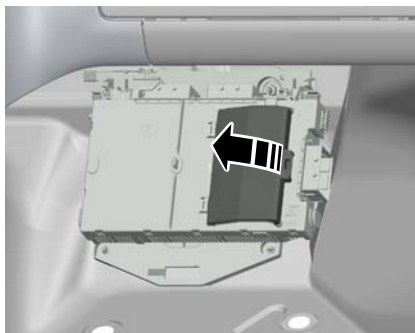

E72622

4. Снимите крышку, чтобы получить доступ к предохранителям (автомобили с охлаждаемым перчаточным ящиком).
5. Установка выполняется в обратной последовательности.

Плавкие предохранители

Задний блок плавких предохранителей - автомобили с 4-х и 5-и дверным кузовом

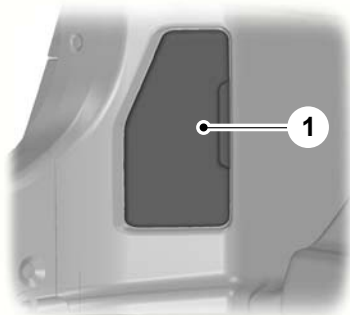

E87481

1. Снимите крышку.

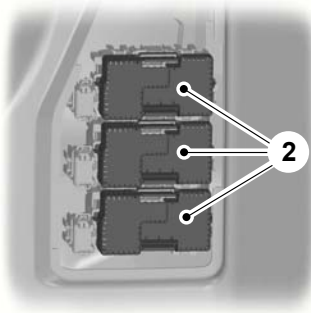

E87482

2. Снимите соответствующую крышку блока предохранителей.

Задний блок плавких предохранителей - автомобиль с кузовом универсал

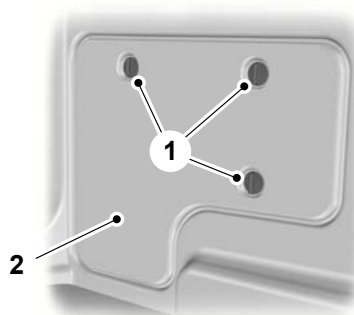

E87479

1. Отпустите фиксаторы.
2. Снимите крышку.

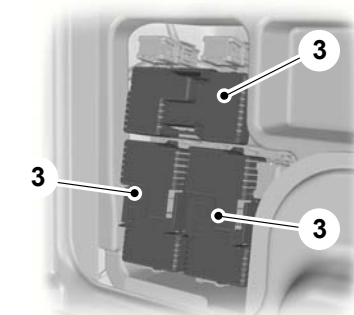

E87480

3. Снимите соответствующую крышку блока предохранителей.

Плавкие предохранители

ЗАМЕНА ПЛАВКОГО ПРЕДОХРАНИТЕЛЯ

ПРЕДУПРЕЖДЕНИЯ



Не вносите никаких изменений в электрическую систему вашего автомобиля. Ремонт электрической системы, замена реле и предохранителей высокой силы тока должны выполняться квалифицированным специалистом.



Перед тем как дотрагиваться или пытаться заменить плавкий предохранитель, выключите зажигание и все приборы электрооборудования.



Дотрагиваясь до любых деталей блока предохранителей будьте осторожны, так как существует большой риск получения травм из-за высокой температуры компонентов.

ПРЕДУПРЕЖДЕНИЯ



Не дотрагивайтесь до каких-либо металлических деталей подкапотного блока предохранителей токопроводными материалами или инструментами. Существует риск получения вами серьезной травмы или повреждения электрической системы вследствие короткого замыкания.

ПРЕДОСТЕРЕЖЕНИЕ



Устанавливайте предохранитель идентичный снятому.

Примечание: *Перегоревший предохранитель можно определить по разрыву его нити.*

Примечание: *Все предохранители, за исключением предохранителей высокой силы тока, имеют плотную посадку.*

Пинцет для замены и запасные предохранители расположены в подкапотном блоке плавких предохранителей.

Плавкие предохранители

ТАБЛИЦА ХАРАКТЕРИСТИК ПЛАВКИХ ПРЕДОХРАНИТЕЛЕЙ

Блок предохранителей в моторном отсеке

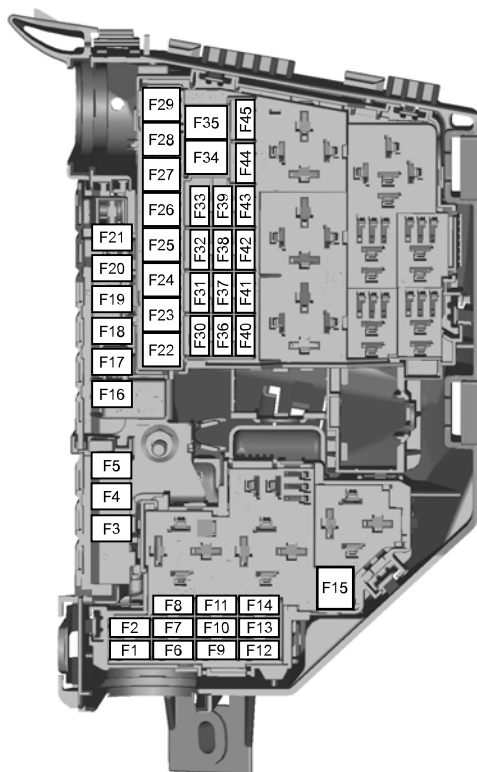

E75525

Предохранитель	Сила тока, А	Цвет	Защищаемая цепь
F1	10	красный	Блок управления трансмиссией

Плавкие предохранители

Предохранитель	Сила тока, А	Цвет	Защищаемая цепь
F2	5	желто-коричневый	Свечи накаливания (дизельный двигатель)
F3	80	бесцветный	Электро-гидравлический усилитель рулевого управления (2,0л Duratorq-TDCi)
F4	60	синий	Свечи подогрева
F5	60	синий	Электродвигатель вентилятора системы охлаждения двигателя
F6	10	красный	Датчики HEGO 1 (управление двигателем), изменяемые фазы газораспределения (управление двигателем)
F7	5	желто-коричневый	Соленоиды реле
F8	10	красный	Блок управления силовым агрегатом
F9	-	-	Не используется
F10	10	красный	Блок управления двигателем
F11	10	красный	Клапаны, управление датчиком массового расхода воздуха MAF (управление двигателем)
F12	10	красный	Датчик наличия воды в топливе, соленоиды, датчик массового расхода воздуха (управление двигателем, дизельный двигатель)
F13	15	синий	Реле кондиционера воздуха
F14	15	синий	Обогреватель фильтра дизельного двигателя
F15	40	оранжевый	Реле стартера
F16	80	бесцветный	Дополнительный дизельный подогреватель (Diesel auxiliary heater - PTC)
F17	60	синий	Питание А центрального блока плавких предохранителей

Плавкие предохранители

Предохранитель	Сила тока, А	Цвет	Защищаемая цепь
F18	60	синий	Питание В центрального блока плавких предохранителей
F19	60	синий	Питание С центрального блока плавких предохранителей
F20	60	синий	Питание D центрального блока плавких предохранителей
F21	–	–	Не используется
F22	30	зеленый	Модуль стеклоочистителей
F23	30	зеленый	Обогреватель заднего стекла
F24	30	зеленый	Омыватели фар
F25	30	зеленый	Клапаны ABS
F26	40	оранжевый	Насос ABS
F27	30	зеленый	Вспомогательный подогреватель топлива
F28	40	оранжевый	Вентилятор обогревателя
F29	–	–	Не используется
F30	–	–	Не используется
F31	15	синий	Звуковой сигнал
F32	–	–	Не используется
F33	5	желто-коричневый	Блок управления приборами освещения, соленоиды подкапотного блока плавких предохранителей
F34	40	оранжевый	Обогрев ветрового стекла, левая сторона
F35	40	оранжевый	Обогрев лобового стекла, правая сторона
F36	5	желто-коричневый	неисправности ABS;
F37	10	красный	Обогрев передних жиклеров омывателя

Плавкие предохранители

Предохранитель	Сила тока, А	Цвет	Защищаемая цепь
F38	5	желто-коричневый	Система адаптивного круиз-контроля (ACC)
F39	15	синий	Система адаптивного головного освещения (AFS)
F40	–	–	Не используется
F41	20	желтый	Панель приборов
F42	10	красный	Блок управления двигателем/Блок управления АКП/ENPAS 15 feed
F43	5	желто-коричневый	Положение фар, система адаптивного головного освещения (AFS)
F44	20	желтый	Вакуумный насос (2,5 л Duratec-HE)
F45	15	синий	Очиститель заднего стекла

Плавкие предохранители

Задний блок плавких предохранителей

4-х и 5-дверные версии

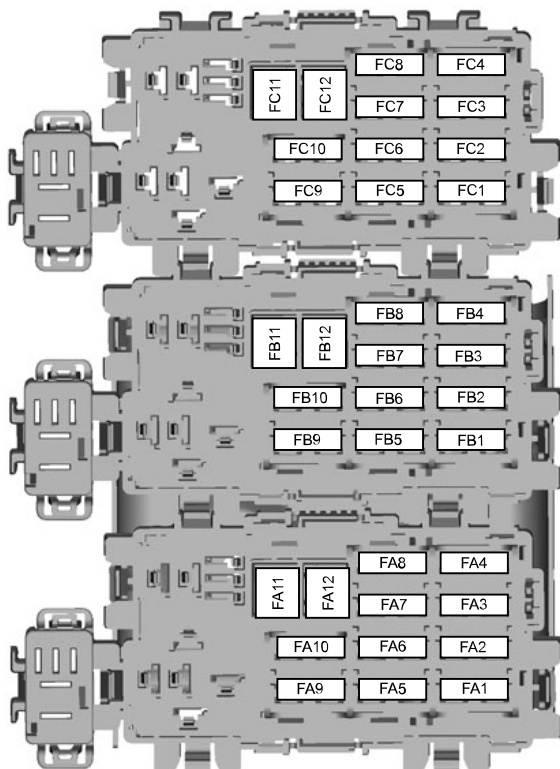

E87483

Плавкие предохранители

Универсал

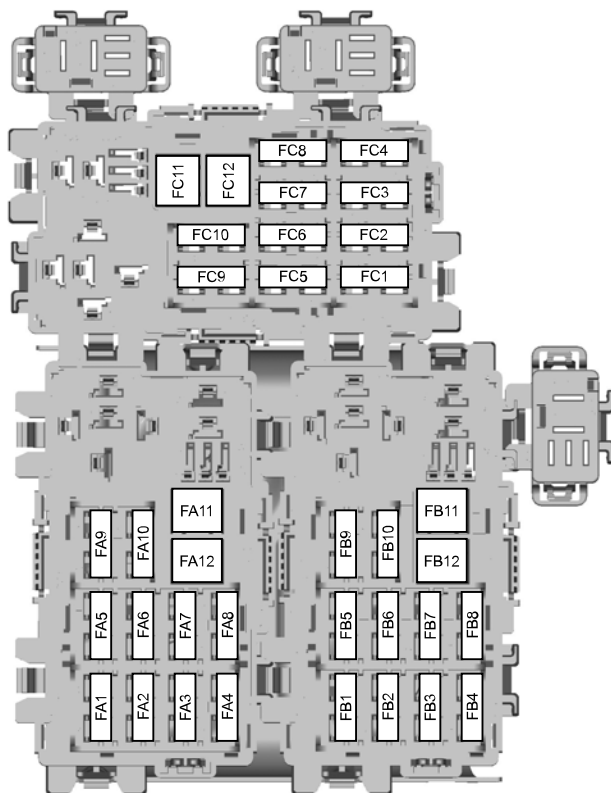

E75526

Предохранитель	Сила тока, А	Цвет	Защищаемая цепь
FA1	25	бесцветный	Блок управления левой передней двери (стеклоподъемники, центральный замок, складывание зеркал, обогрев зеркал)

Плавкие предохранители

Предохранитель	Сила тока, А	Цвет	Защищаемая цепь
FA2	25	бесцветный	Блок управления правой передней двери (стеклоподъемники, центральный замок, складывание зеркал, обогрев зеркал)
FA3	25	бесцветный	Блок управления левой задней двери (стеклоподъемники)
FA4	25	бесцветный	Блок управления правой задней двери (стеклоподъемники)
FA5	10	красный	Блокировка замков задних дверей без участия блоков управления дверьми
FA6	15	синий	Гнезда питания для подключения дополнительного оборудования
FA7	5	желто-коричневый	Соленоиды реле
FA8	20	желтый	Замок рулевой колонки
FA9	–	–	Не используется
FA10	30	зеленый	Электрическая регулировка положения сиденья водителя
FA11	20	желтый	Аксессуары, модуль прицепа
FA12	–	–	Не используется
FB1	5	желто-коричневый	Модуль системы помощи при парковке
FB2	15	синий	Блок управления подвеской
FB3	15	синий	Обогрев сиденья водителя
FB4	15	синий	Обогрев сиденья переднего пассажира
FB5	15	синий	Обогрев заднего левого сиденья
FB6	10	красный	Система климат-контроля зоны задних пассажиров
FB7	15	синий	Обогрев заднего правого сиденья

Плавкие предохранители

Предохранитель	Сила тока, А	Цвет	Защищаемая цепь
FB8	–	–	Не используется
FB9	30	зеленый	Электрическая регулировка положения сиденья переднего пассажира
FB10	10	красный	Противоугонная сигнализация
FB11	–	–	Не используется
FB12	–	–	Не используется
FC1	7,5	коричневый	Электрический стеклоподъемник заднего бокового окна
FC2	-	-	Не используется
FC3	-	-	Не используется
FC4	10	красный	Кондиционер воздуха для задней части салона
FC5	7,5	коричневый	CD-чейнджер, развлекательная система для задних пассажиров
FC6	20	желтый	Вентилятор кондиционера воздуха задней части салона
FC7	5	желто-коричневый	Блок запоминания настроек сидений и зеркал
FC8	20	желтый	Доступ без ключа
FC9	–	–	Не используется
FC10	–	–	Не используется
FC11	–	–	Не используется
FC12	–	–	Не используется

Плавкие предохранители

Центральный блок плавких предохранителей

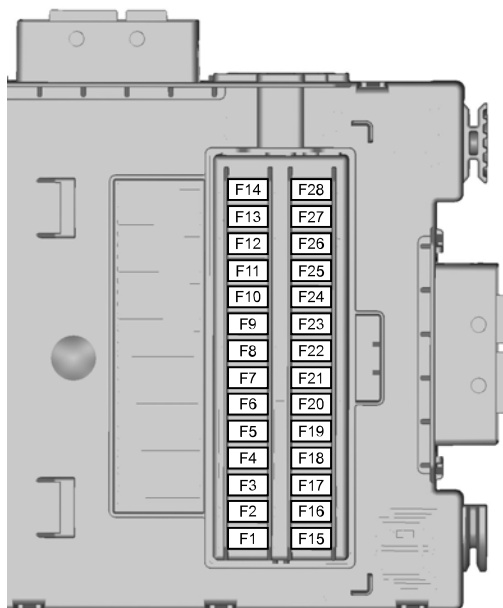

E75527

Предохранитель	Сила тока, А	Цвет	Защищаемая цепь
F1	5	желто-коричневый	Датчик дождя
F2	10	красный	Питание системы SRS (подушки безопасности)
F3	5	желто-коричневый	Датчик отклонения от курса (ESP), электрический стояночный тормоз

Плавкие предохранители

Предохранитель	Сила тока, А	Цвет	Защищаемая цепь
F4	7,5	коричневый	Электропитание, педаль акселератора, электронный предохранитель
F5	15	синий	Задний стеклоочиститель
F6	15	синий	Аудиосистема (включая голосовое управление)
F7	7,5	коричневый	Модуль рулевого колеса
F8	5	желто-коричневый	Приборная панель
F9	15	синий	Дальний свет фар
F10	20	желтый	Электропривод вентиляционного люка
F11	7,5	коричневый	Фонари заднего хода
F12	–	–	Не используется
F13	15	синий	Лампа передней противотуманной фары
F14	15	синий	Омыватель ветрового стекла
F15	10	красный	Система адаптивного круиз-контроля (ACC)
F16	–	–	Не используется
F17	10	красный	Плафоны освещения салона
F18	5	желто-коричневый	иммобилайзера двигателя;
F19	15	синий	Прикуриватель
F20	–	–	Не используется

Плавкие предохранители

Предохранитель	Сила тока, А	Цвет	Защищаемая цепь
F21	5	желто-коричневый	Устройство приема радиосигналов, датчик дождя
F22	20	желтый	Топливный насос
F23	–	–	Не используется
F24	5	желто-коричневый	Выключатель зажигания (стартера и приборов)
F25	10	красный	Лючок топливноналивной горловины
F26	5	желто-коричневый	Автономная звуковая система (система охранной сигнализации), OBD II (бортовая компьютерная диагностика)
F27	5	желто-коричневый	Узел рулевой колонки, блок управления климат-контролем
F28	5	желто-коричневый	Выключатель стоп-сигналов

Эвакуация автомобиля

ТОЧКИ КРЕПЛЕНИЯ БУКСИРОВОЧНОГО ОБОРУДОВАНИЯ

Передняя буксировочная проушина

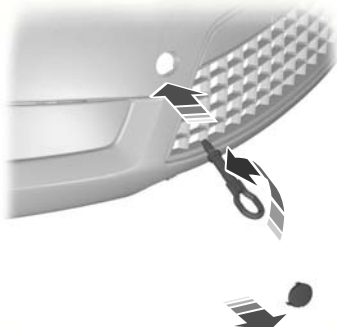

E87280

Задняя буксирная проушина

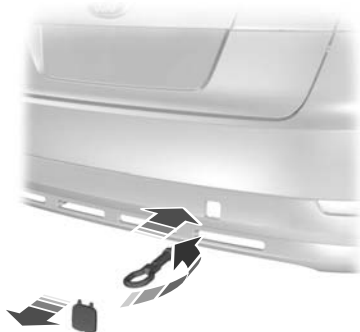

E87282

Примечание: На автомобилях с тягово-сцепным устройством буксирная петля не может быть установлена сзади автомобиля. Для буксировки другого автомобиля используйте буксировочное устройство.

Автомобили без комплекта для ремонта шин

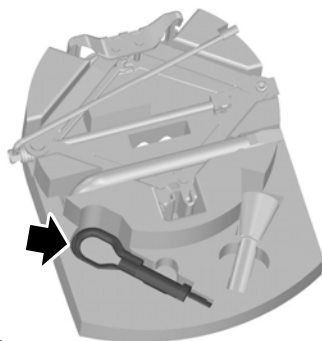

E87283

Автомобили с комплектом для ремонта шин

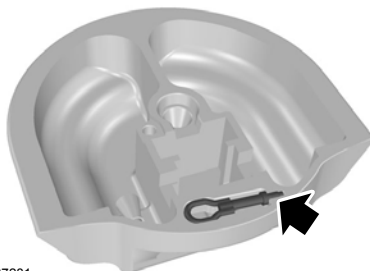

E87281

Буксирная петля с резьбовым креплением хранится в нише для запасного колеса.

Буксирная петля **всегда** должна находиться в автомобиле.

Вставьте пальцы в отверстие, расположенное в нижней части крышки для буксирной петли, и откройте крышку. Установите буксирную петлю.

Эвакуация автомобиля

ПРЕДОСТЕРЕЖЕНИЕ

 Буксирная петля с резьбовым креплением имеет **левую резьбу**. Для установки поворачивайте ее **против часовой стрелки**.

БУКСИРОВКА АВТОМОБИЛЯ С ОПОРОЙ НА ЧЕТЫРЕ КОЛЕСА

Все автомобили

ПРЕДУПРЕЖДЕНИЯ

 Во время буксировки автомобиля нужно включать зажигание. Если этого не сделать, сработает блокировка рулевого управления, а указатели поворота и стоп-сигналы не будут действовать.

 Тормозной привод и насос гидроусилителя рулевого управления не работают при выключенном двигателе. Необходимо сильнее нажимать на педаль тормоза и учитывать, что тормозной путь и усилие поворота рулевого колеса становятся больше.

ПРЕДОСТЕРЕЖЕНИЯ

 Слишком сильное натяжение буксировочного троса может привести к повреждению вашего или буксирующего автомобиля.

 Не устанавливайте на переднюю буксирную проушину жесткую буксирную сцепку.

Следует плавно трогаться с места и избегать рывков при движении буксирующего автомобиля.

Автомобили с автоматической трансмиссией

ПРЕДОСТЕРЕЖЕНИЯ

 Допускается буксировка автомобиля на скорости, не превышающей 50 км/ч (30 миль/ч), на расстояния до 50 км (30 миль).

 Если необходимо буксировать автомобиль на расстояние, превышающее 50 км (40 миль), или на скорости, превышающей 50 км/ч (30 миль/ч), то следует пользоваться способом транспортировки с поднятыми ведущими колёсами.

 В случае механического повреждения трансмиссии ведущие колеса должны быть подняты (оторваны от опорной поверхности).

 Не допускается буксировка автомобиля назад.

 Для буксировки вашего автомобиля включите нейтральную передачу.

Обслуживание

ОБЩАЯ ИНФОРМАЦИЯ

Для поддержания хорошего технического состояния и во избежание обесценивания автомобиля необходимо регулярно проводить техническое обслуживание. К вашим услугам широкая сеть официальных дилерских центров обслуживания и ремонта Ford. Мы уверены, что прошедшие специальную подготовку технические специалисты центров смогут наилучшим образом отремонтировать ваш автомобиль. Они могут пользоваться множеством специальных инструментов, созданных специально для обслуживания вашего автомобиля.

Помимо регулярных технических осмотров рекомендуется делать следующие проверки:

ПРЕДУПРЕЖДЕНИЯ



Прежде чем прикасаться к узлам автомобиля или делать какие-либо регулировки, необходимо выключить зажигание.



Не прикасайтесь к узлам электронной системы зажигания, когда зажигание включено, или двигатель работает. Система работает под высоким напряжением.



Не подносите руки к вентилятору охлаждения двигателя и не допускайте попадания в него одежды. В определенных условиях вентилятор может продолжать вращаться в течение нескольких минут после выключения двигателя.

Ежедневные проверки

- Внешние осветительные приборы.
- Плафоны освещения салона.
- Индикаторы и сигнализаторы.

Во время дозаправки необходимо проверить

- Уровень моторного масла. См. **Проверка моторного масла** (стр. 236).
- Уровень тормозной жидкости. См. **Проверка уровня тормозной жидкости и рабочей жидкости гидропривода сцепления** (стр. 239).
- Уровень жидкости стеклоомывателя. См. **Проверка омывающей жидкости** (стр. 240).
- Давление в шинах (после остывания) См. **Колеса и шины** (стр. 249).
- Степень износа шин См. **Колеса и шины** (стр. 249).

Ежемесячные проверки:

- Уровень охлаждающей жидкости (на холодном двигателе). См. **Проверка охлаждающей жидкости двигателя** (стр. 238).
- Трубопроводы, шланги и бабки на наличие утечек.
- Уровень рабочей жидкости гидроусилителя рулевого управления См. **Проверка рабочей жидкости усилителя рулевого управления** (стр. 239).
- Исправность кондиционера воздуха
- Исправность стояночного тормоза.

Обслуживание

- Звуковой сигнал
- Затяжка гаек крепления колёс. См. **Колеса и шины** (стр. 249).

ОТКРЫВАНИЕ И ЗАКРЫВАНИЕ КАПОТА

Открытие капота



E73698

1. Потяните рычаг.

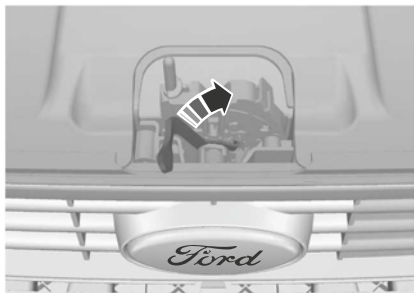

E87785

2. Слегка приподнимите капот и передвиньте фиксатор в направлении левой стороны автомобиля.

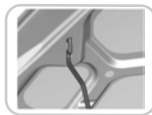

E87786

3. Откройте капот и установите упор.

Закрывание капота

Примечание: Убедитесь, что капот надежно закрыт.

Опустите капот, оставив 20 - 30 сантиметров, и дайте ему закрыться под собственным весом.

Обслуживание

МОТОРНОЕ ОТДЕЛЕНИЕ - 1.6L DURATEC-16V TI-VCT (SIGMA)

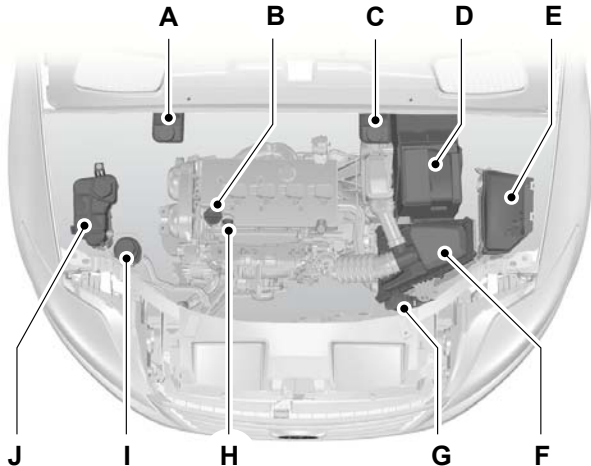

E87714

- A Бачок для тормозной жидкости и рабочей жидкости гидропривода сцепления (автомобиль с правым расположением органов управления): См. **Проверка уровня тормозной жидкости и рабочей жидкости гидропривода сцепления** (стр. 239).
- B Крышка маслозаливной горловины¹: См. **Проверка моторного масла** (стр. 236).
- C Бачок для тормозной жидкости и рабочей жидкости гидропривода сцепления (автомобиль с левым расположением органов управления): См. **Проверка уровня тормозной жидкости и рабочей жидкости гидропривода сцепления** (стр. 239).
- D Аккумуляторная батарея: См. **Аккумуляторная батарея автомобиля** (стр. 247).
- E Подкапотный блок плавких предохранителей: См. **Плавкие предохранители** (стр. 209).
- F Воздушный фильтр: Не требуется проведение сервисного обслуживания.
- G Бачок для рабочей жидкости стеклоомывателей: См. **Проверка омывающей жидкости** (стр. 240).

Обслуживание

- Н Масляный щуп двигателя¹: См. **Проверка моторного масла** (стр. 236).
- |----- Бачок для рабочей жидкости гидроусилителя рулевого управления: См. **Проверка рабочей жидкости усилителя рулевого управления** (стр. 239).
- J Расширительный бачок: См. **Проверка охлаждающей жидкости двигателя** (стр. 238).

МОТОРНОЕ ОТДЕЛЕНИЕ - 2.0L DURATEC-HE (M14)

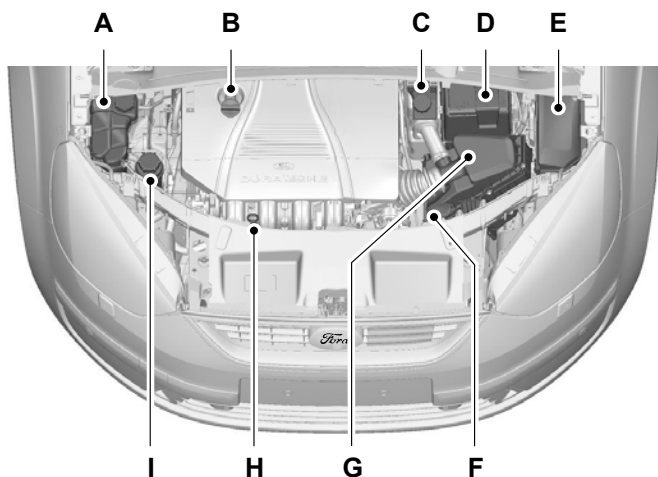

E73231

- A Расширительный бачок: См. **Проверка охлаждающей жидкости двигателя** (стр. 238).
- B Крышка маслозаливной горловины¹: См. **Проверка моторного масла** (стр. 236).
- C Бачок для рабочей жидкости тормозной системы и гидропривода сцепления: См. **Проверка уровня тормозной жидкости и рабочей жидкости гидропривода сцепления** (стр. 239).

Обслуживание

- D Аккумуляторная батарея: См. **Аккумуляторная батарея автомобиля** (стр. 247).
- E Подкапотный блок плавких предохранителей: См. **Плавкие предохранители** (стр. 209).
- F Бачок для рабочей жидкости стеклоомывателей: См. **Проверка омывающей жидкости** (стр. 240).
- G Воздушный фильтр: Не требуется проведение сервисного обслуживания.
- H Масляный щуп двигателя¹: См. **Проверка моторного масла** (стр. 236).
- I----- Бачок для рабочей жидкости гидроусилителя рулевого управления: См. **Проверка рабочей жидкости усилителя рулевого управления** (стр. 239).

¹ Крышки заливных горловин и масляный щуп двигателя окрашены в яркий цвет для более легкого определения их местоположения.

МОТОРНОЕ ОТДЕЛЕНИЕ - 2.3L DURATEC-HE (M14)

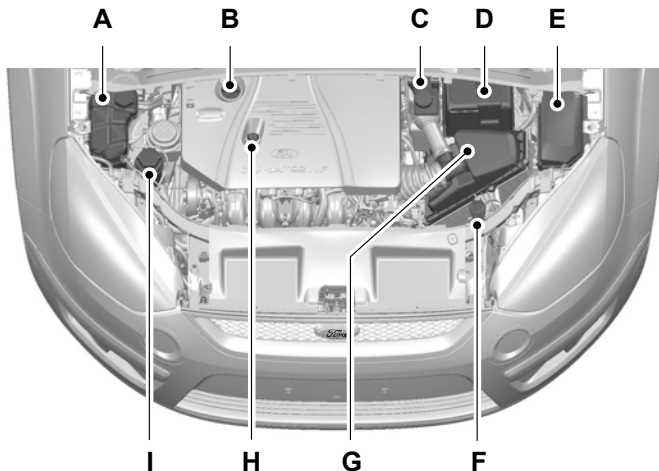

E81313

Обслуживание

- A Расширительный бачок: См. **Проверка охлаждающей жидкости двигателя** (стр. 238).
- B Крышка маслозаливной горловины¹: См. **Проверка моторного масла** (стр. 236).
- C Бачок для рабочей жидкости тормозной системы и гидропривода сцепления: См. **Проверка уровня тормозной жидкости и рабочей жидкости гидропривода сцепления** (стр. 239).
- D Аккумуляторная батарея: См. **Аккумуляторная батарея автомобиля** (стр. 247).
- E Подкапотный блок плавких предохранителей: См. **Плавкие предохранители** (стр. 209).
- F Бачок для рабочей жидкости стеклоомывателей: См. **Проверка омывающей жидкости** (стр. 240).
- G Воздушный фильтр: Не требуется проведение сервисного обслуживания.
- H Масляный щуп двигателя¹: См. **Проверка моторного масла** (стр. 236).
- I Бачок для рабочей жидкости гидроусилителя рулевого управления: См. **Проверка рабочей жидкости усилителя рулевого управления** (стр. 239).

¹ Крышки заливных горловин и масляный щуп двигателя окрашены в яркий цвет для более легкого определения их местоположения.

Обслуживание

МОТОРНОЕ ОТДЕЛЕНИЕ - 2.5L DURATEC-ST (VI5)

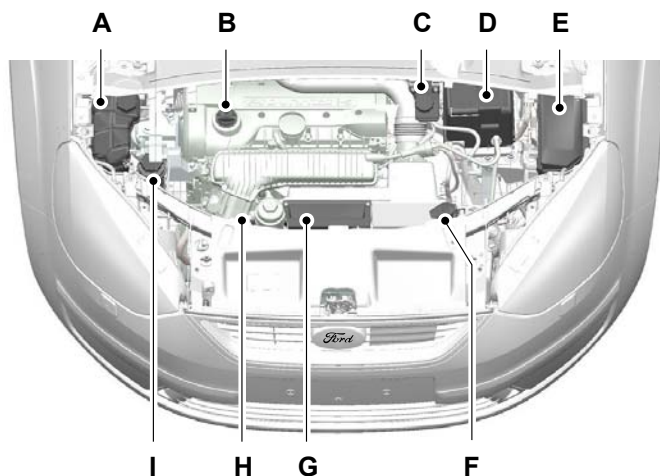

E73232

- A Расширительный бачок: См. **Проверка охлаждающей жидкости двигателя** (стр. 238).
- B Крышка маслозаливной горловины¹: См. **Проверка моторного масла** (стр. 236).
- C Бачок для рабочей жидкости тормозной системы и гидропривода сцепления: См. **Проверка уровня тормозной жидкости и рабочей жидкости гидропривода сцепления** (стр. 239).
- D Аккумуляторная батарея: См. **Аккумуляторная батарея автомобиля** (стр. 247).
- E Подкапотный блок плавких предохранителей: См. **Плавкие предохранители** (стр. 209).
- F Бачок для рабочей жидкости стеклоомывателей: См. **Проверка омывающей жидкости** (стр. 240).
- G Воздушный фильтр: Не требуется проведение сервисного обслуживания.

Обслуживание

- Н Масляный щуп двигателя¹: См. **Проверка моторного масла** (стр. 236).
- |— Бачок для рабочей жидкости гидроусилителя рулевого управления: См. **Проверка рабочей жидкости усилителя рулевого управления** (стр. 239).

¹ Крышки заливных горловин и масляный щуп двигателя окрашены в яркий цвет для более легкого определения их местоположения.

МОТОРНОЕ ОТДЕЛЕНИЕ - 1.8L DURATORQ-TDCI (KENT) DIESEL

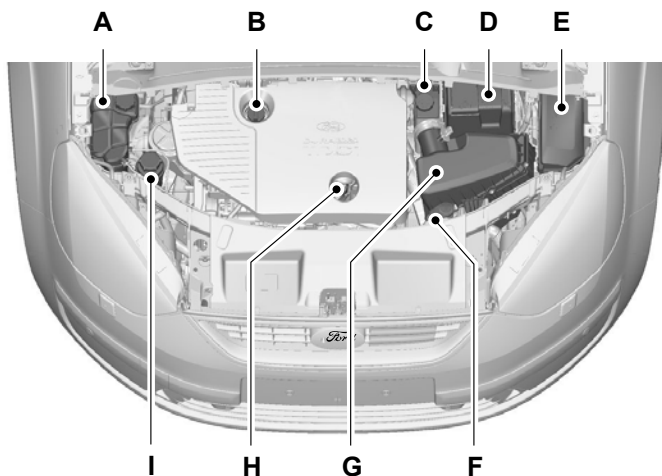

E73233

- A Расширительный бачок: См. **Проверка охлаждающей жидкости двигателя** (стр. 238).
- B Крышка маслозаливной горловины¹: См. **Проверка моторного масла** (стр. 236).
- C Бачок для рабочей жидкости тормозной системы и гидропривода сцепления: См. **Проверка уровня тормозной жидкости и рабочей жидкости гидропривода сцепления** (стр. 239).

Обслуживание

- D Аккумуляторная батарея: См. **Аккумуляторная батарея автомобиля** (стр. 247).
- E Подкапотный блок плавких предохранителей: См. **Плавкие предохранители** (стр. 209).
- F Бачок для рабочей жидкости стеклоомывателей: См. **Проверка омывающей жидкости** (стр. 240).
- G Воздушный фильтр: Не требуется проведение сервисного обслуживания.
- H Масляный щуп двигателя¹: См. **Проверка моторного масла** (стр. 236).
- |----- Бачок для рабочей жидкости гидроусилителя рулевого управления: См. **Проверка рабочей жидкости усилителя рулевого управления** (стр. 239).

¹ Крышки заливных горловин и масляный щуп двигателя окрашены в яркий цвет для более легкого определения их местоположения.

МОТОРНОЕ ОТДЕЛЕНИЕ - 2.0L DURATORQ-TDCI (DW) DIESEL

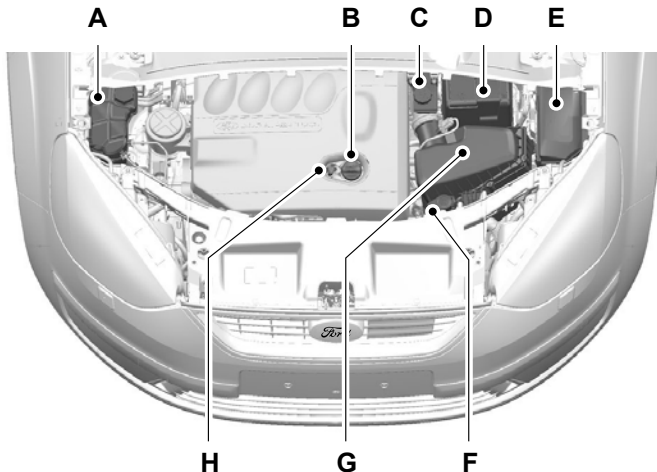

E73234

Обслуживание

- A Расширительный бачок: См. **Проверка охлаждающей жидкости двигателя** (стр. 238).
- B Крышка маслозаливной горловины¹: См. **Проверка моторного масла** (стр. 236).
- C Бачок для рабочей жидкости тормозной системы и гидропривода сцепления: См. **Проверка уровня тормозной жидкости и рабочей жидкости гидропривода сцепления** (стр. 239).
- D Аккумуляторная батарея: См. **Аккумуляторная батарея автомобиля** (стр. 247).
- E Подкапотный блок плавких предохранителей: См. **Плавкие предохранители** (стр. 209).
- F Бачок для рабочей жидкости стеклоомывателей: См. **Проверка омывающей жидкости** (стр. 240).
- G Воздушный фильтр: Не требуется проведение сервисного обслуживания.
- H Масляный щуп двигателя¹: См. **Проверка моторного масла** (стр. 236).

¹ Крышки заливных горловин и масляный щуп двигателя окрашены в яркий цвет для более легкого определения их местоположения.

Обслуживание

МОТОРНОЕ ОТДЕЛЕНИЕ - 2.2L DURATORQ-TDCI (DW) DIESEL

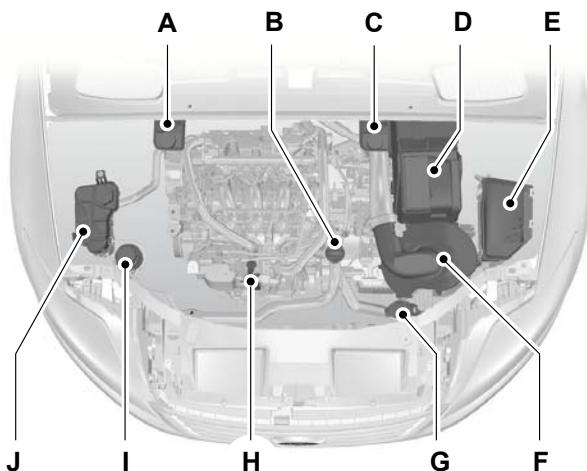

E87715

- A Бачок для тормозной жидкости и рабочей жидкости гидропривода сцепления (автомобиль с правым расположением органов управления): См. **Проверка уровня тормозной жидкости и рабочей жидкости гидропривода сцепления** (стр. 239).
- B Крышка маслозаливной горловины¹: См. **Проверка моторного масла** (стр. 236).
- C Бачок для тормозной жидкости и рабочей жидкости гидропривода сцепления (автомобиль с левым расположением органов управления): См. **Проверка уровня тормозной жидкости и рабочей жидкости гидропривода сцепления** (стр. 239).
- D Аккумуляторная батарея: См. **Аккумуляторная батарея автомобиля** (стр. 247).
- E Подкапотный блок плавких предохранителей: См. **Плавкие предохранители** (стр. 209).
- F Воздушный фильтр: Не требуется проведение сервисного обслуживания.
- G Бачок для рабочей жидкости стеклоомывателей: См. **Проверка омывающей жидкости** (стр. 240).

Обслуживание

- Н Масляный щуп двигателя¹: См. **Проверка моторного масла** (стр. 236).
- |----- Бачок для рабочей жидкости гидроусилителя рулевого управления: См. **Проверка рабочей жидкости усилителя рулевого управления** (стр. 239).
- J Расширительный бачок: См. **Проверка охлаждающей жидкости двигателя** (стр. 238).

ПРОВЕРКА МОТОРНОГО МАСЛА

ПРЕДОСТЕРЕЖЕНИЕ

⚠ Не пользуйтесь добавками к моторному маслу или другими средствами для улучшения работы двигателя. При определенных условиях использование присадок может привести к повреждению двигателя.

Примечание: *Расход масла у новых двигателей достигает нормального значения после приблизительно 5000 км (3000 миль) пробега.*

Проверка уровня масла

1,6 л Duratec Ti-VCT

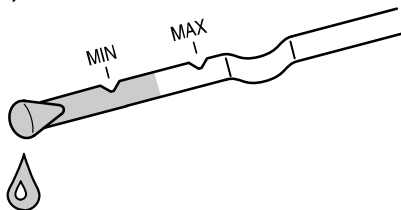

E87452

1,8 л Duratec-HE и 2,0 л Duratec-HE

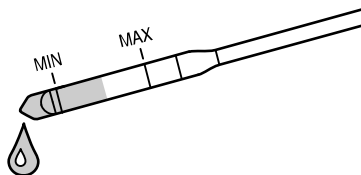

E75472

2,3 л Duratec-HE

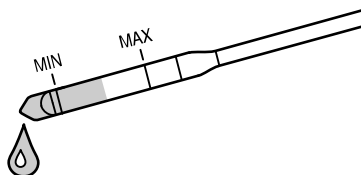

E75472

2,5л Duratec-ST

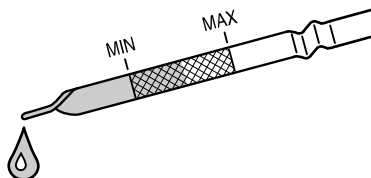

E75473

Обслуживание

1,8л Duratorq-TDCi

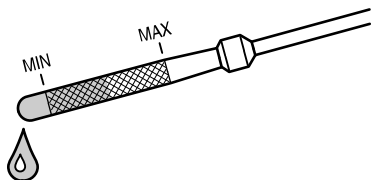

E75474

2.8L Duratorq-TDCi

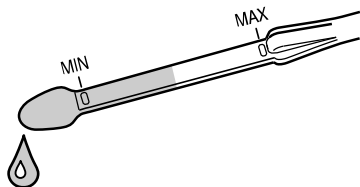

E75475

2,2 л Duratorq-TDCi

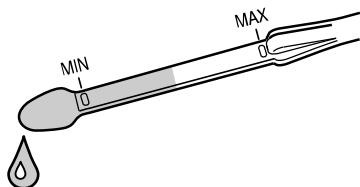

E75475

Для всех автомобилей

Примечание: Проверяйте уровень моторного масла перед тем, как запустить двигатель.

Примечание: Убедитесь в том, что автомобиль стоит на земле.

Примечание: При нагревании масло расширяется. Поэтому уровень моторного масла может быть несколько выше отметки **MAX**.

Извлеките масляный щуп и вытрите его чистой безворсовой ветошью. Чтобы проверить уровень масла, установите щуп и извлеките его снова.

Проверьте, чтобы уровень находился между отметками **MIN** и **MAX**. Если это выполняется, доливать масло нет необходимости. Если уровень моторного масла находится на отметке **MIN**, немедленно долейте масло, доведя его уровень до необходимого.

Доливка масла

Для всех автомобилей



E73940

ПРЕДУПРЕЖДЕНИЕ

 Не снимайте крышку маслосазливной горловины с работающего двигателя.

Снимите крышку маслосазливной горловины.

ПРЕДУПРЕЖДЕНИЕ

 Не доливайте масла больше отметки **MAX**.

Доливайте моторное масло, которое соответствует техническим требованиям и условиям компании Ford. См. **Технические характеристики** (стр. 241).

Обслуживание

Все автомобили, кроме 2,0 л Duratorq-TDCi

Установите крышку маслозаливной горловины на место. Поворачивайте ее, пока не услышите щелчок.

Только для двигателя 2,0л Duratorq-TDCi

Установите крышку маслозаливной горловины на место. Поворачивайте ее, пока не почувствуете сильное сопротивление.

ПРОВЕРКА ОХЛАЖДАЮЩЕЙ ЖИДКОСТИ ДВИГАТЕЛЯ

Проверка уровня охлаждающей жидкости

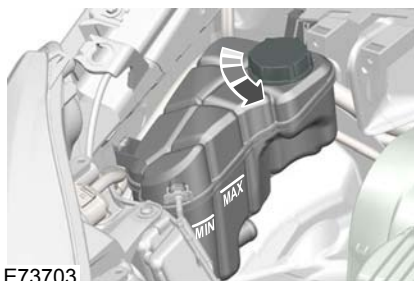

E73703

ПРЕДОСТЕРЕЖЕНИЕ

! Уровень охлаждающей жидкости должен находиться между отметками **MIN** и **MAX**.

Примечание: При нагреве охлаждающая жидкость расширяется. Поэтому ее уровень может подниматься выше метки **MAX**.

Долив охлаждающей жидкости

ПРЕДУПРЕЖДЕНИЕ

! Не снимайте крышку расширительного бачка при горячем двигателе. Дайте двигателю остынуть.

Медленно открутите крышку. По мере того, как вы будете отворачивать крышку, из-под нее под давлением будет выходить пар.

ПРЕДУПРЕЖДЕНИЯ

! Добавляйте охлаждающую жидкость только на холодном двигателе. Если двигатель горячий, подождите 10 минут, чтобы он остыл.

! Избегайте контакта охлаждающей жидкости с кожей или глазами. При контакте с жидкостью немедленно промойте пораженные участки обильным количеством воды и обратитесь к врачу.

ПРЕДОСТЕРЕЖЕНИЕ

! Старайтесь не проливать охлаждающую жидкость на детали двигателя.

Используйте только охлаждающую жидкость, соответствующую техническим условиям и требованиям компании Ford. См. **Технические характеристики** (стр. 241).

Обслуживание

ПРОВЕРКА УРОВНЯ РАБОЧЕЙ ЖИДКОСТИ АВТОМАТИЧЕСКОЙ КОРОБКИ ПЕРЕДАЧ

Проверка уровня рабочей жидкости в автоматической коробке передач вашего автомобиля производится в специализированном дилерском центре при проведении плановых работ по проведению технического обслуживания.

ПРОВЕРКА УРОВНЯ ТОРМОЗНОЙ ЖИДКОСТИ И РАБОЧЕЙ ЖИДКОСТИ ГИДРОПРИВОДА СЦЕПЛЕНИЯ

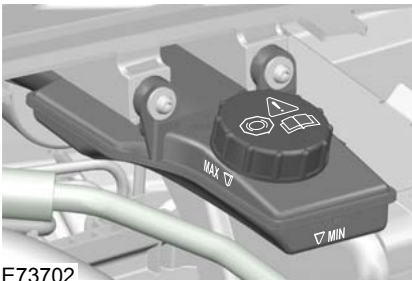

E73702

ПРЕДУПРЕЖДЕНИЕ



Избегайте контакта тормозной жидкости с кожей или глазами.

При контакте с жидкостью немедленно промойте пораженные участки обильным количеством воды и обратитесь к врачу.

Тормозная система и гидропривод сцепления снабжаются рабочей жидкостью из одного бачка.

Уровень тормозной жидкости должен находиться между отметками **MIN** and the **MAX**.

ПРОВЕРКА РАБОЧЕЙ ЖИДКОСТИ УСИЛИТЕЛЯ РУЛЕВОГО УПРАВЛЕНИЯ



E73701

Когда двигатель холодный, уровень рабочей жидкости должен доходить до отметки **MAX**.

Если уровень рабочей жидкости опускается ниже метки **MIN**, то долейте рабочую жидкость, соответствующую спецификации. См. **Технические характеристики** (стр. 241).

Обслуживание

ПРОВЕРКА ОМЫВАЮЩЕЙ ЖИДКОСТИ



E73230

Омыватели ветрового и заднего стекла снабжаются жидкостью из одного бачка.

Надежно заверните крышку бачка омывателей после добавления омывающей жидкости.

Жиклеры стеклоомывателей

Для обеспечения исправного функционирования системы постоянно очищайте жиклеры от снега и льда.

Обслуживание

ТЕХНИЧЕСКИЕ ХАРАКТЕРИСТИКИ

Рабочие жидкости

Поз.	Рекомендуемая рабочая жидкость	Тип
Моторное масло	Моторное масло Ford или Motorcraft Formula E SAE 5W-30 [*]	WSS-M2C913-B
Рабочая жидкость гидроусилителя	Рабочая жидкость усилителя рулевого управления Ford или Motorcraft	WSS-M2C204-A2
Антифриз	Охлаждающая жидкость Motorcraft SuperPlus	WSS-M97B44-D
Тормозная жидкость	Тормозная жидкость Ford или Motorcraft Super DOT 4	ESD-M6C57-A

ПРЕДОСТЕРЕЖЕНИЕ

 Не используйте сорта масел, не отвечающих требованиям или спецификациям. Использование несоответствующих сортов масел может привести к поломкам двигателя, на которые не распространяется гарантия Ford.

^{*} Вы также можете использовать моторное масло SAE 5W-30, удовлетворяющее требованиям **WSS-M2C913-B**.

Примечание: *Использовать моторное масло SAE 10W-40 при температурах окружающей среды ниже -20°C запрещается.*

Долив моторного масла: При невозможности достать моторное масло, удовлетворяющее требованиям **WSS-M2C913-B**, вы должны использовать масла **SAE 5W-30** (предпочтительно), SAE 5W-40 или SAE 10W-40, которые удовлетворяют стандартам **ACEA A1/B1** (предпочтительно) или ACEA A3/B3. Постоянное использование только таких масел может приводить к увеличению продолжительности работы стартера при пуске двигателя, снижению эффективности работы двигателя, увеличению расхода топлива и повышению токсичности отработавших газов.

Обслуживание

Показатели вместимости

Комплектация	Параметр	Вместимость, л (галлоны)
Все	Рулевое управление с усилителем	До отметки "MAX"
Все	Омыватели ветрового и заднего стекол	3,6 (0,8)
1,6 л Duratec-16V Ti-VCT	Система смазки двигателя (с учетом масляного фильтра)	4,1 (0,9)
1,6 л Duratec-16V Ti-VCT	Система смазки двигателя (без учета масляного фильтра)	3,8 (0,8)
1,6 л Duratec-16V Ti-VCT	Система охлаждения двигателя	Нет данных
1,6 л Duratec-16V Ti-VCT	Топливный бак	70 (15,4)
2,0л Duratec-HE	Система смазки двигателя (с учетом масляного фильтра)	4,3 (1,0)
2,0л Duratec-HE	Система смазки двигателя (без учета масляного фильтра)	3,9 (0,9)
2,0л Duratec-HE	Система охлаждения двигателя	6,2 (1,4)
2,0л Duratec-HE	Топливный бак	70 (15,4)
2,3 л Duratec-HE	Система смазки двигателя (с учетом масляного фильтра)	4,3 (1,0)
2,3 л Duratec-HE	Система смазки двигателя (без учета масляного фильтра)	3,9 (0,9)
2,3 л Duratec-HE	Система охлаждения двигателя	Нет данных

Обслуживание

Комплектация	Параметр	Вместимость, л (галлоны)
2,3 л Duratec-HE	Топливный бак	70 (15,4)
2,5л Duratec-ST	Система смазки двигателя (с учетом масляного фильтра)	5,5 (1,2)
2,5л Duratec-ST	Система смазки двигателя (без учета масляного фильтра)	5,5 (1,2)
2,5л Duratec-ST	Система охлаждения двигателя	7,1 (1,6)
2,5л Duratec-ST	Топливный бак	70 (15,4)
1,8л Duratorq-TDCi	Система смазки двигателя (с учетом масляного фильтра)	5,6 (1,2)
1,8л Duratorq-TDCi	Система смазки двигателя (без учета масляного фильтра)	5,0 (1,1)
1,8л Duratorq-TDCi	Система охлаждения двигателя	7,9 (1,7)
1,8л Duratorq-TDCi	Топливный бак	60 (13,2) или 70 (15,4)
2.8L Duratorq-TDCi	Система смазки двигателя (с учетом масляного фильтра)	5,5 (1,2)
2.8L Duratorq-TDCi	Система смазки двигателя (без учета масляного фильтра)	5,0 (1,1)
2.8L Duratorq-TDCi	Система охлаждения двигателя	8,1 (1,8)
2.8L Duratorq-TDCi	Топливный бак	70 (15,4)
2,2 л Duratorq-TDCi	Система смазки двигателя (с учетом масляного фильтра)	6,1 (1,3)

Обслуживание

Комплектация	Параметр	Вместимость, л (галлоны)
2,2 л Duratorq-TDCi	Система смазки двигателя (без учета масляного фильтра)	5,8 (1,3)
2,2 л Duratorq-TDCi	Система охлаждения двигателя	8,4 (1,9)
2,2 л Duratorq-TDCi	Топливный бак	70 (15,4)

Уход за автомобилем

ОЧИСТКА АВТОМОБИЛЯ СНАРУЖИ

ПРЕДУПРЕЖДЕНИЕ



Если вы моете автомобиль с полировкой, убедитесь, что на ветровом стекле не остался слой полироли.

ПРЕДОСТЕРЕЖЕНИЯ



Некоторые моечные станции используют высокое давление водяной струи. Это может вызвать повреждение некоторых частей автомобиля.



Снимите антенну перед использованием автоматической мойкой.



Выключите вентилятор системы отопления салона во избежание загрязнения воздушного фильтра.

Рекомендуется мыть ваш автомобиль губкой с теплой водой и автошампунем.

Очистка фар

ПРЕДОСТЕРЕЖЕНИЯ



Не трите линзы фар с усилием и не применяйте абразивные средства и химические растворители для их чистки.



Не следует протирать фары, когда их поверхность суха.

Очистка заднего стекла

ПРЕДОСТЕРЕЖЕНИЕ



Не трите с усилием внутреннюю поверхность заднего окна и не применяйте абразивные средства и химические растворители для ее чистки.

Пользуйтесь чистой, не оставляющей волокон тканью или замшей для протирки внутренней стороны заднего окна.

Очистка хромированных деталей

ПРЕДОСТЕРЕЖЕНИЕ



Не используйте абразивы или химические растворители. Пользуйтесь мыльной водой.

Защита лакокрасочного покрытия кузова

ПРЕДОСТЕРЕЖЕНИЯ



Не полируйте автомобиль на ярком солнце.



Не допускайте контакта полироли с пластиковыми поверхностями. Ее будет очень трудно удалить.



Не наносите полироль на ветровое стекло или заднее стекло. Это может стать причиной повышенного шума при работе щеток стеклоочистителя и мешать чистке стекла.

Уход за автомобилем

Рекомендуется наносить слой полироли на лакокрасочную поверхность автомобиля один-два раза в год.

Необходимо как можно скорее восстанавливать повреждения от летящих из под колес камней и мелкие царапины. Официальный дилер Форд может предложить широкий выбор средств ухода за кузовом. Читайте и выполняйте инструкции производителя.

ОЧИСТКА САЛОНА

РЕМНИ БЕЗОПАСНОСТИ

ПРЕДУПРЕЖДЕНИЯ



При их очистке не применяйте абразивные материалы или химические активные растворители.



Не допускайте проникновения влаги в механизмы инерционных катушек ремней безопасности.

Очищайте ремни безопасности с помощью очистителя салона или воды с мягкой губкой. Дайте ремням безопасности высохнуть, не применяя специальные приборы для их высушивания.

УСТРАНЕНИЕ МЕЛКИХ ПОВРЕЖДЕНИЙ ЛАКОКРАСОЧНОГО ПОКРЫТИЯ

ПРЕДОСТЕРЕЖЕНИЕ



Следует немедленно удалять кажущиеся безобидными загрязнения (например, птичий помет, сок и смолу деревьев, останки насекомых, дорожную соль и промышленные отходы) с лакокрасочного покрытия.

Аккумуляторная батарея автомобиля

ОБСЛУЖИВАНИЕ АККУМУЛЯТОРНОЙ БАТАРЕИ

Аккумуляторная батарея практически не нуждается в обслуживании. Уровень электролита регулярно проверяется в рамках каждого технического обслуживания.

ИСПОЛЬЗОВАНИЕ СОЕДИНИТЕЛЬНЫХ ЭЛЕКТРИЧЕСКИХ ПРОВОДОВ

ПРЕДОСТЕРЕЖЕНИЯ

- ⚠ Подсоединяйте аккумуляторную батарею только с таким же напряжением.
- ⚠ Пользуйтесь соединительными проводами соответствующего сечения с изолированными зажимами.
- ⚠ Не отсоединяйте аккумуляторную батарею от электрической системы автомобиля.

Присоединение проводов

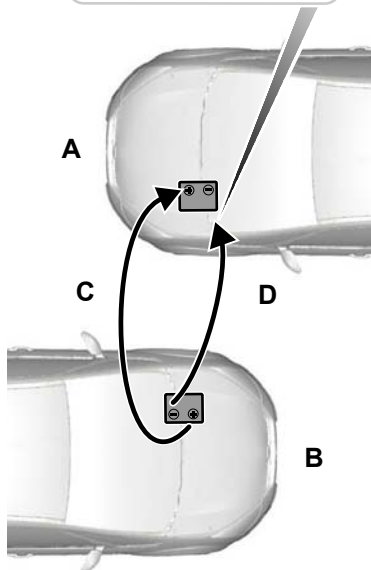
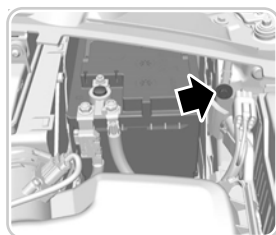

E75183

- A Разряженная аккумуляторная батарея
- B Исправная аккумуляторная батарея

Аккумуляторная батарея автомобиля

- C Положительный соединительный провод
- D Отрицательный соединительный провод

1. Установите автомобили таким образом, чтобы они не соприкасались.
2. Выключите двигатель и отключите все неиспользуемое электрооборудование.
3. Соедините положительную клемму (+) автомобиля **A** с положительной клеммой (+) автомобиля **B** (провод **C**).
4. Соедините отрицательную клемму автомобиля **B** с массовой клеммой, расположенной на левом колодце автомобиля **A** (провод **D**).

ПРЕДОСТЕРЕЖЕНИЯ

 **Не присоединяйте провод к "отрицательной" (-) клемме разряженной аккумуляторной батареи.**

 Убедитесь в том, что соединительные провода не соприкасаются с движущимися элементами двигателя.

ПРЕДОСТЕРЕЖЕНИЕ

 При отсоединении проводов не включайте фары. Пиковое напряжение в момент отключения может вызвать перегорание ламп.

Отсоедините провода в обратной последовательности.

Процедура пуска двигателя

1. Запустите двигатель автомобиля **B** и установите повышенную частоту вращения.
2. Запустите двигатель автомобиля **A**.
3. Дайте двигателям обоих автомобилей поработать не менее трех минут, прежде чем отсоединять кабели.

Колеса и шины

ОБЩАЯ ИНФОРМАЦИЯ

ПРЕДОСТЕРЕЖЕНИЯ

⚠ Используйте колеса и шины только разрешенных типоразмеров.

Использование шин других типоразмеров может привести к повреждению автомобиля, кроме того, в этом случае государственное типовое разрешение на шины становится недействительным.

⚠ Если вы установите на автомобиль шины с диаметром, отличным от диаметра шин, установленных производителем, то спидометр может выдавать неверные показания. Обратитесь к своему дилеру для перепрограммирования системы управления двигателем.

Ярлык, на котором указаны значения давления воздуха в шинах, расположен в проеме двери водителя на стойке "В".

Проверка и корректировка давления в шинах должна проводиться на холодных шинах. При этом температура окружающей среды должна соответствовать температуре их предполагаемой эксплуатации.

ЗАМЕНА КОЛЕСА

Замковые гайки крепления колеса

Имея номер сертификата, в дилерском центре Ford вы сможете получить запасные секретные гайки колёс и ключ для них.

Домкрат

ПРЕДУПРЕЖДЕНИЯ

⚠ Домкрат, имеющийся в вашем автомобиле, следует использовать только для замены колёс в экстренных случаях.

⚠ Перед использованием домкрата убедитесь, что он не имеет повреждений и что резьба смазана и на ней нет загрязнений.

Примечание: Автомобили, поставляемые с комплектом для ремонта шин, не имеют домкрата и ключа для отворачивания колёсных гаек.

Автомобили без комплекта для ремонта шин

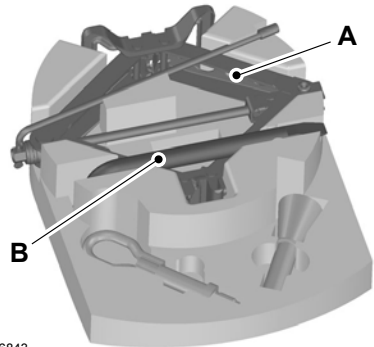

E86843

- A Домкрат
- B Ключ для отворачивания колёсных гаек

Домкрат и ключ для отворачивания колёсных гаек находятся в нише для запасного колеса.

Колеса и шины

Точки установки опорных пят подъемника или домкрата

ПРЕДОСТЕРЕЖЕНИЕ

⚠ Устанавливайте домкрат только в указанных точках. Установка пят в других точках может привести к повреждениям кузова, элементов рулевого управления, подвески, двигателя, тормозной системы и топливopоводов.

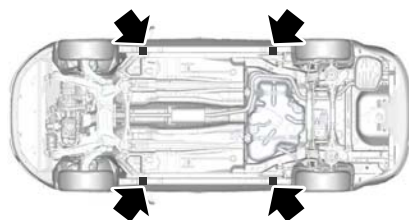

E72908

На места установки домкрата указывают метки под порогами.

Демонтаж колеса

ПРЕДУПРЕЖДЕНИЯ

⚠ Остановите автомобиль в таком месте, где он не будет создавать помех движущемуся транспорту, а также там, где в процессе замены колеса вы не будете подвергаться опасности.

⚠ Установите знак аварийной остановки.

⚠ Расположите автомобиль на твердой ровной площадке. Установите колеса прямо.

ПРЕДУПРЕЖДЕНИЯ

⚠ Выключите зажигание, включите и полностью затяните стояночный тормоз.

⚠ Если ваш автомобиль оборудован механической трансмиссией, включите первую передачу или передачу заднего хода. Для автоматической трансмиссии включите режим парковки.

⚠ Пассажиры должны покинуть автомобиль.

⚠ Под дальнее колесо подложите подходящий кирпич или башмак.

⚠ При установке колеса следите за тем, чтобы стрелки на шине, показывали правильное направление вращения при движении автомобиля вперед. Если на запасном колесе, которое необходимо установить, стрелки указывают противоположное направление вращения, то необходимо произвести перемонтировку шины. Доверьте эту работу квалифицированному механику.

⚠ Не выполняйте никаких работ под автомобилем, если он опирается только на домкрат.

ПРЕДОСТЕРЕЖЕНИЕ

⚠ Не кладите колеса с литыми колесными дисками лицевой стороной вниз, так как при этом можно повредить лакокрасочное покрытие.

Колеса и шины

Примечание: Следите за тем, чтобы домкрат находился вертикально к точкам его крепления и не перекашивался относительно плоскости земли.

Примечание: Запасное колесо находится под напольным ковриком в багажном отделении.

1. Вставьте плоский конец ключа для отворачивания колёсных гаек между ободом колеса и колпаком ступицы и осторожно демонтируйте колпак ступицы.



E71948

2. Установите ключ секретной гайки.
3. Полностью наденьте ключ для отворачивания колёсных гаек на ключ секретной гайки.
4. Ослабьте гайки крепления колеса.
5. Поднимайте автомобиль домкратом до тех пор, пока колесо не приподнимется над землей.

6. Отверните гайки крепления колеса и снимите колесо.

Установка колеса

ПРЕДУПРЕЖДЕНИЯ

 Устанавливайте на автомобиль только те колёса и шины, которые одобрены производителем. Установка колёс и шин других размеров может привести к повреждению автомобиля и отменяет выданное на автомобиль национальное одобрение типа. См. **Технические характеристики** (стр. 263).

 Не устанавливайте на автомобиль шины, сохраняющие работоспособность при проколе, если первоначально автомобиль не был оборудован такими шинами. Для получения более подробных сведений о применимости шин свяжитесь со своим дилером.

ПРЕДОСТЕРЕЖЕНИЕ

 Не крепите легкосплавные диски гайками, предназначенными для штампованных дисков.

Примечание: Убедитесь, что сопрягаемые поверхности колеса и ступицы не имеют загрязнений.

Примечание: Следите за тем, чтобы конуса колёсных гаек были бы обращены к колесу.

1. Установите колесо.
2. От руки заверните гайки крепления колеса.

Колеса и шины



E71948

3. Установите ключ секретной гайки.

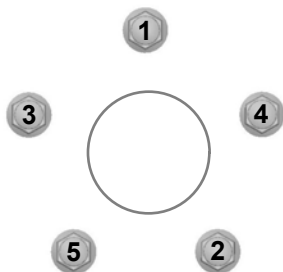

E75442

4. Произведите предварительную затяжку гаек крепления колеса в указанной последовательности.
5. Опустите автомобиль и снимите домкрат.

6. Произведите окончательную затяжку гаек крепления колеса в указанной последовательности. См. **Технические характеристики** (стр. 263).
7. Установите колпак колеса. Не используйте для этого никакие инструменты.

ПРЕДУПРЕЖДЕНИЕ



Как можно скорее проверьте момент затяжки гаек крепления колеса и давление воздуха в шинах.

Примечание: Если запасное колесо отличается по размеру или конструкции от остальных колёс автомобиля, то произведите замену этого колеса как можно скорее.

КОМПЛЕКТ ДЛЯ РЕМОНТА ШИН

На автомобилях, не имеющих запасного колеса, имеется аварийный комплект для ремонта шин (ContiMobiilityKit), который позволяет произвести ремонт одной проколотой шины. Перед началом ремонта шины полностью прочитайте данный раздел.

Колеса и шины

ПРЕДУПРЕЖДЕНИЕ



Соблюдение этих инструкций требуется для гарантии безопасности автомобиля. Если эти инструкции не соблюдаются, возникает риск повреждения шины, что может повлиять на управляемость автомобиля и привести к потере контроля над ним. Следствием этого может стать сильная травма или гибель.

Комплект ContiMobiIityKit расположен в нише для запасного колеса.

Общие сведения

При помощи комплекта ContiMobiIityKit можно устранить большинство проколов, чтобы временно восстановить способность автомобиля к движению. Система состоит из компрессора и герметика, служащего для устранения проколов в шинах, причиненных гвоздями или похожими предметами диаметром до 6 мм.

ПРЕДУПРЕЖДЕНИЕ



В зависимости от типа шины и характера повреждений, может быть возможен только частичный ремонт или герметизация вообще может быть невозможна. Снижение давления воздуха в шинах может повлиять на управляемость автомобиля и привести к потере контроля над ним.

Пользуясь комплектом ContiMobiIityKit, соблюдайте следующие правила:

- **Управляйте автомобилем с осторожностью, избегайте резких маневров**, особенно если автомобиль загружен или установлен прицеп.
- Система позволяет выполнить временный экстренный ремонт и добраться на автомобиле до ближайшего сервисного центра или преодолеть расстояние максимум 200 км (125 миль).
- Не превышайте **максимальную скорость 80 км/ч (50 миль в час)**.
- Обеспечьте безопасные условия хранения комплекта ContiMobiIityKit и надежно закрепляйте его в багажном отделении автомобиля. Не храните комплект в пассажирском салоне, поскольку он может причинить травму при резкой остановке или столкновении.
- Храните комплект ContiMobiIityKit вне пределов досягаемости детей.
- Пользуйтесь комплектом ContiMobiIityKit при температуре наружного воздуха от -30°C до $+70^{\circ}\text{C}$.

ПРЕДУПРЕЖДЕНИЕ



Не используйте комплект ContiMobiIityKit для ремонта шин, поврежденных в результате движения автомобиля на спущенной шине. Не пытайтесь устранить повреждения, находящиеся не на видимых участках протектора. Не пытайтесь устранить повреждения на боковине шины.

Колеса и шины

Правила безопасного пользования комплектом ContiMobiIityKit

- Используйте комплект ContiMobiIityKit только для обслуживания автомобиля, к которому он прилагается.
- Использование комплекта ContiMobiIityKit не по назначению может привести к сильным травмам или повреждению оборудования. Сжатый воздух может создать опасность взрыва или сильное движущее усилие.
- Припаркуйте автомобиль на обочине проезжей части, так, чтобы не затруднять движение транспорта и использовать комплект ContiMobiIityKit, не подвергая себя опасности.
- Задействуйте стояночный тормоз, даже если вы припарковали автомобиль на ровной горизонтальной поверхности, чтобы исключить возможность его перемещения.
- Не пытайтесь удалить посторонние предметы, например, гвозди или винты, застрявшие в шине.
- Не выключайте двигатель на время работы с комплектом ContiMobiIityKit (если автомобиль не находится в закрытом или плохо проветриваемом помещении).
- Не оставляйте комплект ContiMobiIityKit, с которым вы работаете, без присмотра.
- Чтобы не возникал риск перегрева, длительность работы компрессора не должна превышать 10 минут.

- Замените емкость с герметиком до истечения срока годности, который указан в верхней части бутылки.
- Сообщите всем людям, которые пользуются автомобилем, о том, что шина временно отремонтирована с помощью комплекта ContiMobiIityKit, и проследите за тем, чтобы соблюдались особые условия эксплуатации.

Закачивание герметика и воздуха в шину

ПРЕДУПРЕЖДЕНИЯ



Перед началом операции проверьте состояние боковины шины. При наличии любых порезов, вздутий или сходных повреждений не пытайтесь накачать шину.



Во время работы компрессора не стойте рядом с шиной.



Наблюдайте за боковиной шины. Если появятся любые трещины, вздутия или сходные повреждения, выключите компрессор и выпустите воздух при помощи клапана сброса давления I. В таком случае не продолжайте поездки, не заменив эту шину.

Колеса и шины

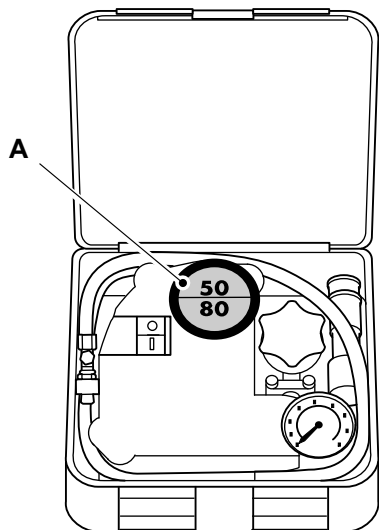

E75436

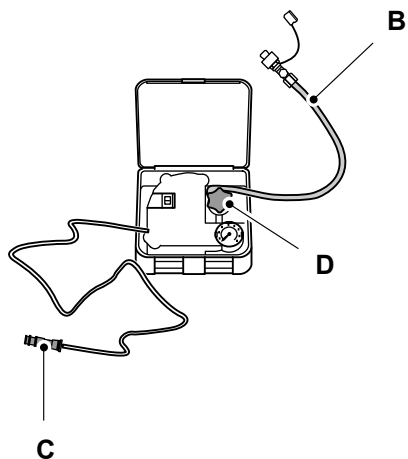

E75437

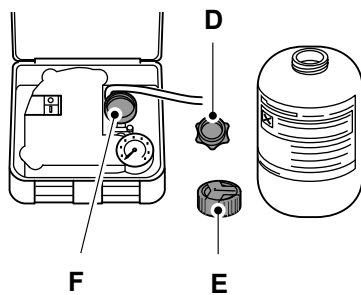

E75438

Колеса и шины

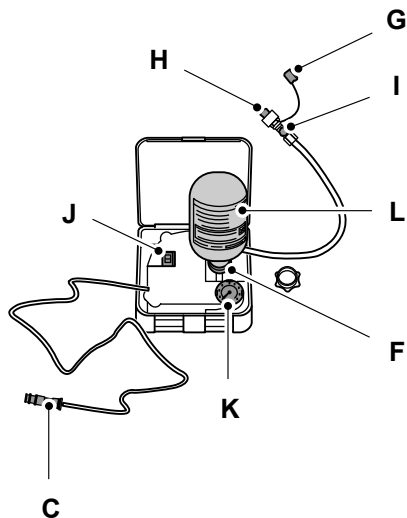

E75439

ПРЕДУПРЕЖДЕНИЕ

 Герметик содержит натуральный латекс. Избегайте контакта с кожей и попадания на одежду.

1. Откройте крышку. Открепите ярлык **A**, на котором указана максимальная допустимая скорость - 80 км/ч (50 миль в час) и приклейте его на панель приборов, в поле зрения водителя.
2. Выньте из инструментального ящика ContiMobilityKit шланг **B** и разъем питания **C** с кабелем.
3. Отверните оранжевую крышку **D** держателя бутылки и крышку **E** бутылки с герметиком.
4. Вверните бутылку по часовой стрелке в держатель бутылки **F** до прочной фиксации.
5. Снимите колпачок вентиля с поврежденной шины.
6. Снимите предохранительную крышку **G** со шланга и прочно наденьте шланг **H** на вентиль поврежденной шины.
7. Убедитесь в том, что переключатель компрессора **J** установлен в положение **O**.
8. Вставьте разъем питания **C** в гнездо прикуривателя или в дополнительное гнездо питания. См. **Прикуриватель** (стр. 146). См. **Вспомогательные электрические розетки** (стр. 147).
9. Запустите двигатель (только если автомобиль находится на открытом воздухе или в хорошо проветриваемом помещении).
10. Переведите переключатель компрессора **J** в положение **I**.
11. Накачивайте шину не дольше семи минут до давления не менее 1,8 бар (26 пси) и не более 3,5 бар (51 пси). На короткое время выключите компрессор, чтобы проверить давление в шине по манометру **K**.
12. После того как давление в шине достигнуто, как минимум, 1,8 бар (26 пси), переведите переключатель компрессора в положение **O**.
13. Извлеките разъем питания из гнезда прикуривателя или дополнительного гнезда питания.

Колеса и шины

- Снимите шланг с вентиля шины и быстро установите предохранительную крышку **G**. Установите колпачок вентиля.
- Оставьте бутылку в держателе.
- Уберите комплект ContiMobilityKit, крышку бутылки и оранжевую крышку в надежное, но легкодоступное место в автомобиле. Комплект понадобится снова после проверки давления в шине.
- Немедленно начните движение и проедьте около трех километров (двух миль), чтобы герметик смог пропитать поврежденный участок.

ПРЕДУПРЕЖДЕНИЕ

 Если давление в шине не достигло 1,8 бар (26 пси) за семь минут, возможно, шина сильно повреждена, и временный ремонт невозможен. В таком случае не продолжайте поездки, не заменив эту шину.

ПРЕДОСТЕРЕЖЕНИЕ

 При установке бутылки на держатель происходит прокол прокладки. Не снимайте бутылку с герметиком с держателя, поскольку это приведет к выливанию герметика из бутылки.

Примечание: При закачивании герметика через вентиль шины давление может возрасти до 6 бар, однако примерно через 30 секунд давление снова упадет.

ПРЕДУПРЕЖДЕНИЕ

 Если вы ощутите сильные вибрации, неустойчивость или шумы во время движения, то сбросьте скорость и осторожно доедьте места, на котором можно безопасно остановить автомобиль. Перепроверьте состояние шины и давление. Если давление в шине меньше 1,3 бар (19 пси) или присутствуют любые трещины, вздутия или сходные видимые повреждения, не продолжайте поездки, не заменив эту шину.

Проверка давления в шинах

ПРЕДУПРЕЖДЕНИЕ

 Работающий двигатель в непроветриваемом или плохо проветриваемом помещении (например, внутри здания) может вызвать удушье.

- Остановите автомобиль, проехав примерно три километра (две мили). Проверьте и, если необходимо, скорректируйте давление в поврежденной шине.
- Снимите предохранительную крышку **G** со шланга.
- Прочно наденьте шланг **H** на вентиль поврежденной шины.
- Проверьте давление в шине по манометру **K**.

Колеса и шины

5. Если давление в шине, заполненной герметиком, составляет не менее 1,3 бар (19 пси), доведите давление до предписанного уровня. См. **Технические характеристики** (стр. 263).
6. Убедитесь в том, что переключатель компрессора **J** установлен в положение **0**.
7. Вставьте разъем питания **C** в гнездо прикуривателя или в дополнительное гнездо питания.
8. Запустите двигатель (только если автомобиль находится на открытом воздухе или в хорошо проветриваемом помещении).
9. Переведите переключатель компрессора в положение **I** и накачайте шину до предписанного давления.
10. Выключите компрессор и снова проверьте давление в шине. Если давление в шине слишком высокое, доведите его до предписанного уровня с помощью клапана сброса давления **I**.
11. После того как шина накачана до предписанного уровня, выключите компрессор, извлеките разъем из гнезда, снимите шланг, установите колпачок вентиля и предохранительную крышку **G**.
12. Оставьте бутылку в держателе и уберите комплект ContiMobilityKit в багажное отделение.
13. Доберитесь до ближайшего сервисного центра и замените поврежденную шину. Перед тем как шина будет снята с обода, сообщите механику о том, что шина заполнена герметиком (см. отдельные инструкции по снятию шины). После использования комплекта ContiMobilityKit необходимо заменить шланг и емкость с герметиком. Осадок герметика на шланге может нарушить эффективность действия комплекта ContiMobilityKit.

Примечание: *Помните о том, что комплект для экстренного ремонта шин позволяет лишь временно восстановить способность автомобиля к движению. В разных странах могут действовать разные правила ремонта шин после использования комплекта ContiMobilityKit. Проконсультируйтесь со специалистом по ремонту шин.*

ПРЕДУПРЕЖДЕНИЕ



Перед началом движения убедитесь в том, что шина накачана до предписанного давления. См. **Технические характеристики** (стр. 263). Контролируйте давление до момента замены шины, заполненной герметиком. Выполняйте инструкции раздела “Проверка давления в шинах”, начиная с пункта 2.

Колеса и шины

Бутыли с герметиком можно выбрасывать в баки для обычного бытового мусора. Возвратите остаток жидкого герметика дилеру или утилизируйте его в соответствии с местными правилами утилизации отходов.

ДВИЖЕНИЕ СО СПУЩЕННЫМИ ШИНАМИ

Принцип действия

Стандартная шина

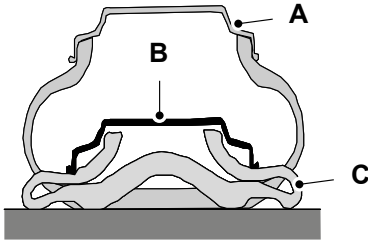

E75207

- A Положение обода колеса при нормальном давлении в шине
- B Положение обода колеса при недостаточном давлении в шине
- C Шина

Шина, сохраняющая работоспособность при наличии прокола

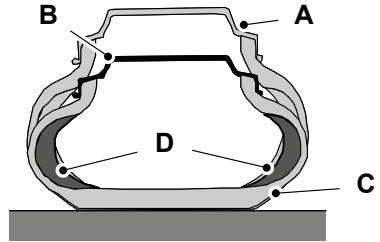

E87667

- A Положение обода колеса при нормальном давлении в шине
- B Положение обода колеса при недостаточном давлении в шине
- C Шина
- D Усиленная боковина

Если в стандартной шине существенно падает давление, обод колеса переносит всю массу автомобиля на деформированные боковины. Вы практически утрачиваете контроль над автомобилем, и шина выходит из строя.

Шины, сохраняющие работоспособность при наличии прокола, снабжены прочными усиленными боковинами, которые поддерживают обод, если в шине падает давление.

Колеса и шины

Действия при проколе шины, сохраняющей работоспособность после прокола

Учитывая характеристики этих шин, вы можете не заметить никакие дефекты. Для информирования водителя о повреждениях шин в автомобиле предусмотрена система контроля давления в шинах, которая предупреждает о падении давления. См. **Технические характеристики** (стр. 263).

Если повреждена шина:

- Немедленно сбросьте скорость до 80 км/ч максимум.
- Избегайте внезапного и резкого торможения и маневров и соблюдайте особую осторожность на поворотах.
- После выявления дефекта пройденное автомобилем расстояние не должно превышать 80 км.
- Как можно скорее замените поврежденную шину.

Замена шин, сохраняющих работоспособность при наличии прокола

ПРЕДУПРЕЖДЕНИЯ

 Обязательно уведомьте механика о том, что автомобиль оснащен специальными шинами, сохраняющими работоспособность при наличии прокола

ПРЕДУПРЕЖДЕНИЯ

 Не ремонтируйте и не используйте повторно шины, сохраняющие работоспособность при наличии прокола, которые были повреждены или эксплуатировались при наличии прокола.

Если необходимо заменить шину, сохраняющую работоспособность при наличии прокола, проверьте обод соответствующего колеса на наличие повреждений.

 Не устанавливайте одновременно стандартные шины и шины, сохраняющие работоспособность при наличии прокола. В отдельных случаях можно временно устанавливать стандартную шину, если на других колесах установлены шины, сохраняющие работоспособность при наличии прокола. Водитель должен иметь в виду, что стандартная шина не сохраняет работоспособность при наличии прокола.

 Не устанавливайте шины, сохраняющие работоспособность при проколе, на автомобили, которые не имели таких шин изначально. Для получения более подробных сведений о совместимости шин обращайтесь к своему дилеру.

Продажу и установку шин, сохраняющих работоспособность при наличии прокола, должны осуществлять только специально обученные и сертифицированные дилеры.

Колеса и шины

ОБСЛУЖИВАНИЕ ШИН

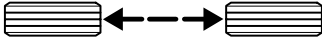

E70415

Для обеспечения равномерного износа и увеличения срока эксплуатации шин мы рекомендуем регулярно переставлять шины с передних колес на задние и наоборот. Интервал перестановки должен составлять от 5000 до 10000 км пробега.

ПРЕДОСТЕРЕЖЕНИЕ

 Не допускайте трения боковин шин о бордюрный камень при парковке автомобиля.

Если необходимо въехать на бордюр, делайте это медленно, причем при подъезде колеса по возможности должны стоять под прямым углом к бордюру.

Регулярно проверяйте шины на наличие порезов, посторонних предметов и неравномерного износа протектора. Неравномерный износ шин может привести к нарушениям углов установки колес.

Давление в шинах (включая запасное колесо) следует проверять на "холодных" шинах, интервал проверки - каждые 2 недели.

ИСПОЛЬЗОВАНИЕ ЗИМНИХ ШИН

ПРЕДОСТЕРЕЖЕНИЕ

 Удостоверьтесь, что для крепления колёс, на которые монтируются зимние шины, вы используете подходящие гайки.

При использовании зимних шин убедитесь, что давление в них соответствует норме. См.

Технические характеристики (стр. 263).

ИСПОЛЬЗОВАНИЕ ЦЕПЕЙ ПРОТИВОСКОЛЬЖЕНИЯ

ПРЕДУПРЕЖДЕНИЯ

 Не превышайте ограничение скорости 50 км/ч (30 миль/ч).

 Не используйте цепи противоскольжения на дорогах без снега.

 Не устанавливайте цепи противоскольжения на шины 235/45 R 17, 235/40 R 18 или T125/90 R 16

ПРЕДОСТЕРЕЖЕНИЕ

 Если на колесах вашего автомобиля установлены декоративные колпаки, снимите их перед установкой цепей.

Примечание: Система ABS продолжит работу в обычном режиме.

Колеса и шины

Применяйте цепи противоскольжения только с коротким звеном.

Устанавливайте цепи противоскольжения только на передние колёса.

СИСТЕМА КОНТРОЛЯ ЗА ДАВЛЕНИЕМ В ШИНАХ

ПРЕДУПРЕЖДЕНИЯ

⚠ Система не освобождает вас от необходимости регулярно проверять давление воздуха в шинах.

⚠ Система только информирует о снижении давления воздуха в шинах. Она не способна накачивать шины.

⚠ Если вы используете цепи противоскольжения, то системе может потребоваться больше времени для определения давления воздуха.

⚠ Не эксплуатируйте автомобиль, если давление воздуха в его шинах значительно снижено. Это может привести к перегреву и повреждению шин. Недостаточное давление воздуха в шинах приводит к повышению расхода топлива, снижению ресурса шин, а также ухудшению управляемости и снижению безопасности автомобиля.

ПРЕДОСТЕРЕЖЕНИЯ

⚠ Чтобы не повредить вентили, при накачивании шин не изгибайте их.

⚠ Установку колёс должен производить персонал, имеющий необходимые навыки.

Система отслеживает давление воздуха в шинах при помощи датчиков, установленных внутри них, и приёмного устройства. Если система обнаруживает недостаточное давление воздуха, на информационном дисплее появляется предупреждающее сообщение.

В таком случае следует как можно скорее проверить давление воздуха в шинах и довести его до требуемого. См. **Технические характеристики** (стр. 263). Если давление воздуха снижается слишком часто, то следует как можно скорее определить и устранить причину этого.

Проверка давления воздуха в шинах

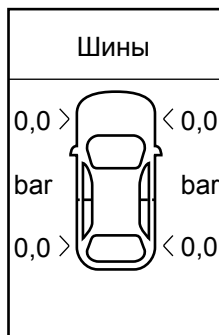

E74435

Колеса и шины

Примечание: Если давление воздуха превышает или равно 3,3 бара (48 фунтов силы/дюйм²), под значением давления воздуха высветится символ +. Система способна измерять давление воздуха, не превышающее 3,3 бара (48 фунтов силы/дюйм²). Символ + означает, что фактическое давление воздуха может быть выше, чем то, которое отражено на дисплее.

В меню **информации** выберите пункт **Давление воздуха в шинах**. См. **Информационные дисплеи** (стр. 93).

Установка загрузки автомобиля

Шины	
Проверка	>
<input checked="" type="radio"/> Не нагружено	
<input type="radio"/> Нагружено	

E74434

Оптимальное давление воздуха в шинах зависит от степени загрузки автомобиля. См. **Технические характеристики** (стр. 263). Система сможет определить пониженное давление только в том случае, если вы ввели текущую степень загрузки автомобиля.

В меню **Настройки** выберите пункт **Шины**, затем выберите пункт **Малая загрузка** или **Большая загрузка** и нажмите **ОК**. См. **Информационные дисплеи** (стр. 93).

ТЕХНИЧЕСКИЕ ХАРАКТЕРИСТИКИ

Момент затяжки колёсных гаек	
На всех колёсах	130 Nm

Давление воздуха в шинах (холодные шины)

Колеса и шины

До 80 км/ч (50 миль в час)

Давление в шинах

Комплектация	Типоразмер шин	Нормальная загрузка		Полная загрузка	
		Передняя	Задняя	Передняя	Задняя
		бар (фунт офь/дойф)	бар (фунт офь/дойф)	бар (фунт офь/дойф)	бар (фунт офь/дойф)
Все	T125/90 R 16	4,2 (61)	4,2 (61)	4,2 (61)	4,2 (61)

До 160 км/ч (100 миль в час)

Давление в шинах

Комплектация	Типоразмер шин	Нормальная загрузка		Полная загрузка	
		Передняя	Задняя	Передняя	Задняя
		бар (фунт офь/дойф)	бар (фунт офь/дойф)	бар (фунт офь/дойф)	бар (фунт офь/дойф)
1,6 л Duratec-16V Ti-VCT	205/55 R 16	2,2 (32)	2,2 (32)	2,5 (36)	2,8 (41)
2,0л Duratec-HE	215/55 R 16	2,2 (32)	2,2 (32)	2,5 (36)	2,8 (41)
2,0л Duratec-HE	235/45 R 17	2,2 (32)	2,2 (32)	2,5 (36)	2,8 (41)
2,0л Duratec-HE	235/40 R 18	2,2 (32)	2,2 (32)	2,5 (36)	2,8 (41)
2,3 л Duratec-HE	215/55 R 16	2,2 (32)	2,2 (32)	2,5 (36)	2,8 (41)
2,3 л Duratec-HE	235/45 R 17	2,2 (32)	2,2 (32)	2,5 (36)	2,8 (41)
2,3 л Duratec-HE	235/40 R 18	2,2 (32)	2,2 (32)	2,5 (36)	2,8 (41)
2,5л Duratec-ST	215/55 R 16	2,4 (35)	2,2 (32)	2,5 (36)	2,8 (41)
2,5л Duratec-ST	235/45 R 17	2,4 (35)	2,2 (32)	2,5 (36))	2,8 (41)
2,5л Duratec-ST	235/40 R 18	2,4 (35)	2,2 (32)	2,5 (36)	2,8 (41)
1,8л Duratorq-TDCi	205/55 R 16	2,4 (35)	2,2 (32)	2,5 (36)	2,8 (41)
1,8л Duratorq-TDCi	215/55 R 16	2,4 (35)	2,2 (32)	2,5 (36)	2,8 (41)

Колеса и шины

Комплектация	Типоразмер шин	Нормальная загрузка		Полная загрузка	
		Передняя	Задняя	Передняя	Задняя
		бар (фунт силь/дюйм)	бар (фунт силь/дюйм)	бар (фунт силь/дюйм)	бар (фунт силь/дюйм)
1,8л Duratorq-TDCi	235/45 R 17	2,4 (35)	2,2 (32)	2,5 (36)	2,8 (41)
1,8л Duratorq-TDCi	235/40 R 18	2,4 (35)	2,2 (32)	2,5 (36)	2,8 (41)
2.8L Duratorq-TDCi	215/55 R 16	2,4 (35)	2,2 (32)	2,5 (36)	2,8 (41)
2.8L Duratorq-TDCi	235/45 R 17	2,4 (35)	2,2 (32)	2,5 (36)	2,8 (41)
2.8L Duratorq-TDCi	235/40 R 18	2,4 (35)	2,2 (32)	2,5 (36)	2,8 (41)
2,2 л Duratorq-TDCi	215/55 R 16	2,4 (35)	2,2 (32)	2,5 (36)	2,8 (41)
2,2 л Duratorq-TDCi	235/45 R 17	2,4 (35)	2,2 (32)	2,5 (36)	2,8 (41)
2,2 л Duratorq-TDCi	235/40 R 18	2,4 (35)	2,2 (32)	2,5 (36)	2,8 (41)

Давление в шинах при частом движении со скоростью более 160 км/ч

Давление в шинах

Комплектация	Типоразмер шин	Нормальная загрузка		Полная загрузка	
		Передняя	Задняя	Передняя	Задняя
		бар (фунт силь/дюйм)	бар (фунт силь/дюйм)	бар (фунт силь/дюйм)	бар (фунт силь/дюйм)
1,6 л Duratec-16V Ti-VCT	205/55 R 16	2,2 (32)	2,2 (32)	2,5 (36)	2,8 (41)
2,0л Duratec-HE	215/55 R 16	2,2 (32)	2,2 (32)	2,5 (36)	2,8 (41)
2,0л Duratec-HE	235/45 R 17	2,2 (32)	2,2 (32)	2,5 (36)	2,8 (41)
2,0л Duratec-HE	235/40 R 18	2,2 (32)	2,2 (32)	2,5 (36)	2,8 (41)
2,3 л Duratec-HE	215/55 R 16	2,4 (35)	2,2 (32)	2,6 (38)	2,8 (41)
2,3 л Duratec-HE	235/45 R 17	2,4 (35)	2,2 (32)	2,6 (38)	2,8 (41)
2,3 л Duratec-HE	235/40 R 18	2,4 (35)	2,2 (32)	2,6 (38)	2,8 (41)

Колеса и шины

Комплектация	Типоразмер шин	Нормальная загрузка		Полная загрузка	
		Передняя	Задняя	Передняя	Задняя
		бар (фунт оиль/дойл)	бар (фунт оиль/дойл)	бар (фунт оиль/дойл)	бар (фунт оиль/дойл)
2,5л Duratec-ST	215/55 R 16	2,5 (36)	2,3 (33)	2,7(39)	3,0 (44)
2,5л Duratec-ST	235/45 R 17	2,5 (36)	2,3 (33)	2,7(39)	3,0 (44)
2,5л Duratec-ST	235/40 R 18	2,5 (36)	2,3 (33)	2,7(39)	3,0 (44)
1,8л Duratorq-TDCi	205/55 R 16	2,4 (35)	2,2 (32)	2,6 (38)	3,0 (44)
1,8л Duratorq-TDCi	215/55 R 16	2,4 (35)	2,2 (32)	2,5 (36)	2,8 (41)
1,8л Duratorq-TDCi	235/45 R 17	2,4 (35)	2,2 (32)	2,5 (36)	2,8 (41)
1,8л Duratorq-TDCi	235/40 R 18	2,4 (35)	2,2 (32)	2,5 (36)	2,8 (41)
2.8L Duratorq-TDCi	215/55 R 16	2,4 (35)	2,2 (32)	2,5 (36)	2,8 (41)
2.8L Duratorq-TDCi	235/45 R 17	2,4 (35)	2,2 (32)	2,5 (36)	2,8 (41)
2.8L Duratorq-TDCi	235/40 R 18	2,4 (35)	2,2 (32)	2,5 (36)	2,8 (41)
2,2 л Duratorq-TDCi	215/55 R 16	2,4 (35)	2,2 (32)	2,6 (38)	2,8 (41)
2,2 л Duratorq-TDCi	235/45 R 17	2,4 (35)	2,2 (32)	2,6 (38)	2,8 (41)
2,2 л Duratorq-TDCi	235/40 R 18	2,4 (35)	2,2 (32)	2,6 (38)	2,8 (41)

Идентификация автомобиля

ТАБЛИЧКА С ИДЕНТИФИКАЦИОННЫМ НОМЕРОМ АВТОМОБИЛЯ

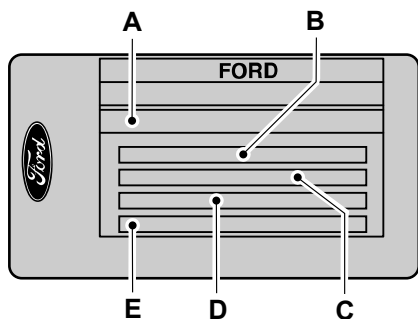

E85610

- A Идентификационный номер автомобиля
- B Полный вес автомобиля
- C Полная масса автопоезда
- D Максимальная нагрузка на переднюю ось
- E Максимальная нагрузка на заднюю ось

Табличка с указанием идентификационного номера автомобиля и максимальных нагрузок расположена в нижней части проема двери со стороны замка.

ИДЕНТИФИКАЦИОННЫЙ НОМЕР АВТОМОБИЛЯ (VIN)

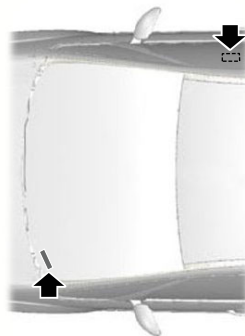

E87496

Идентификационный номер автомобиля отштампован на панели пола с правой стороны автомобиля рядом с передним сиденьем. Он также продублирован с левой стороны панели управления.

НОМЕР ДВИГАТЕЛЯ - 1.6L DURATEC-16V TI-VCT (SIGMA)

Номер двигателя выштампован на задней левой части блока цилиндров.

НОМЕР ДВИГАТЕЛЯ - 2.0L DURATEC-HE (M14)

Номер двигателя выштампован на задней левой части блока цилиндров.

Идентификация автомобиля

НОМЕР ДВИГАТЕЛЯ - 2.3L DURATEC-HE (M14)

Номер двигателя выштампован на задней левой части блока цилиндров.

НОМЕР ДВИГАТЕЛЯ - 2.5L DURATEC-ST (V15)

Номер двигателя выштампован на задней левой части блока цилиндров.

НОМЕР ДВИГАТЕЛЯ - 1.8L DURATORQ-TDCI (KENT) DIESEL

Номер двигателя выштампован на впускном коллекторе.

НОМЕР ДВИГАТЕЛЯ - 2.0L DURATORQ-TDCI (DW) DIESEL/2.2L DURATORQ-TDCI (DW) DIESEL

Номер двигателя выштампован на блоке цилиндров около масляного фильтра и масляного радиатора.

Технические характеристики

ТЕХНИЧЕСКИЕ ХАРАКТЕРИСТИКИ

Размеры автомобиля

4-дверный кузов

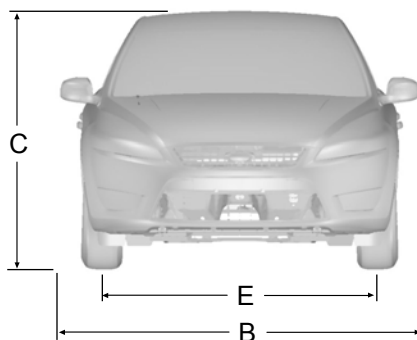
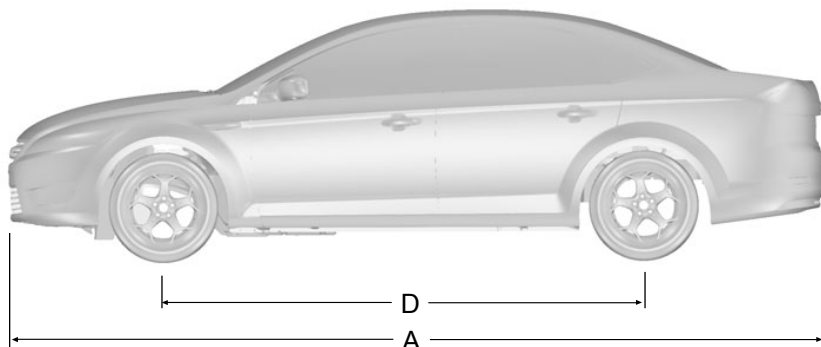

E87088

Поз.	Габариты	Размеры, мм (дюймы)
A	Габаритная длина	4844 (190,7)
B	Габаритная ширина (с учетом наружных зеркал)	2078 (81,8)
C	Габаритная высота (соотв. снаряженной массе по стандарту ЕС)	1453 - 1500 (57.2 - 59.1)

Технические характеристики

Поз.	Габариты	Размеры, мм (дюймы)
D	Колесная база	2850 (112,2)
E	Колея передних колес	1579 - 1589 (62,2 - 62,6)
E	Колея задних колес	1595 - 1605 (62,8 - 63,2)

5-дверный кузов

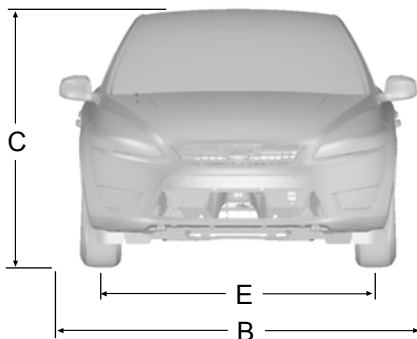
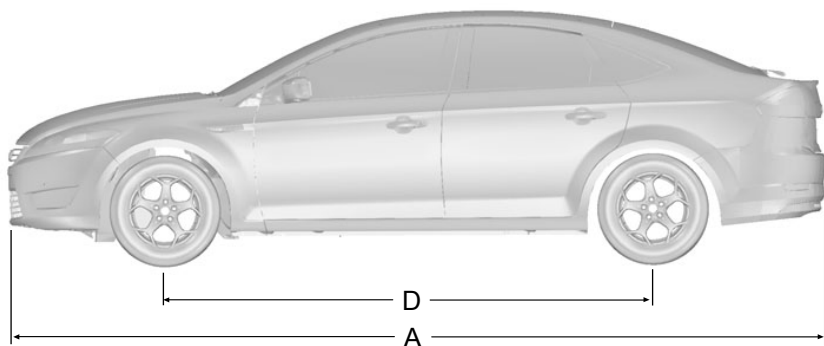

E87089

Технические характеристики

Поз.	Габариты	Размеры, мм (дюймы)
A	Габаритная длина	4778 - 4802 (188,1 - 189,1)
B	Габаритная ширина (с учетом наружных зеркал)	2078 (81,8)
C	Габаритная высота (соотв. снаряженной массе по стандарту ЕС)	1453 - 1500 (57.2 - 59.1)
D	Колесная база	2850 (112,2)
E	Колея передних колес	1579 - 1589 (62,2 - 62,6)
E	Колея задних колес	1595 - 1605 (62,8 - 63,2)

Технические характеристики

Универсал

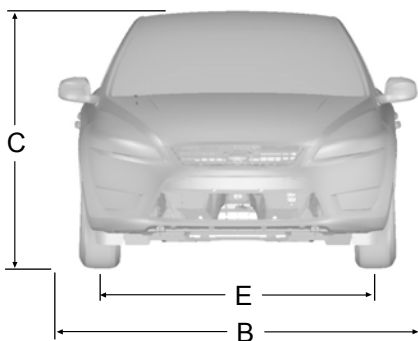
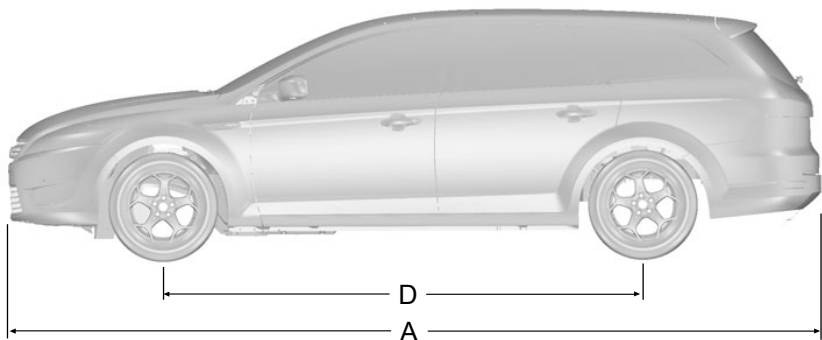

E87090

Поз.	Габариты	Размеры, мм (дюймы)
A	Габаритная длина	4830 - 4856 (190,2 - 191,2)
B	Габаритная ширина (с учетом наружных зеркал)	2078 (81,8)
C	Габаритная высота снаряженного автомобиля без верхних багажных брусьев	1466 - 1512 (57.7 - 59.5)
C	Габаритная высота снаряженного автомобиля с верхними багажными брусьями	1502 - 1548 (59.1 - 61.0)

Технические характеристики

Поз.	Габариты	Размеры, мм (дюймы)
D	Колесная база	2850 (112,2)
E	Колея передних колес	1579 - 1589 (62,2 - 62,6)
E	Колея задних колес	1595 - 1605 (62,8 - 63,2)

Размеры буксировочного оборудования

4-дверный кузов

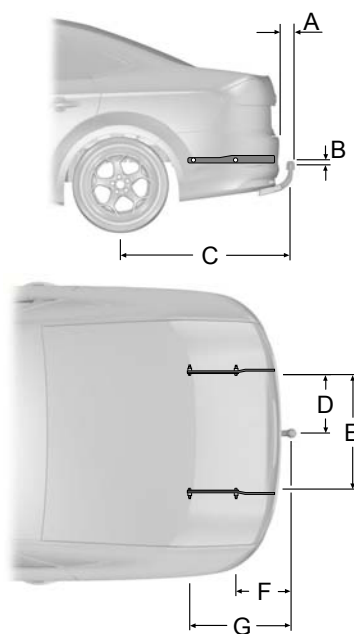

E87091

Технические характеристики

Поз.	Габариты	Размеры, мм (дюймы)
A	Бампер - конец шаровой опоры буксирного устройства	102 (4,0)
B	Точка крепления - центр шаровой опоры буксирного устройства	1 (0,04)
C	Центр колеса - центр шаровой опоры буксирного устройства	1150 (45,3)
D	Центр шаровой опоры буксирного устройства - лонжерон	438 (17,2)
E	Расстояние между внутренними сторонами лонжеронов	876 (34,5)
F	Центр шаровой опоры буксирного устройства - центральная точка крепления №1	434 (17,1)
G	Центр шаровой опоры буксирного устройства - центральная точка крепления №2	707 (27,8)

Технические характеристики

5-дверный кузов

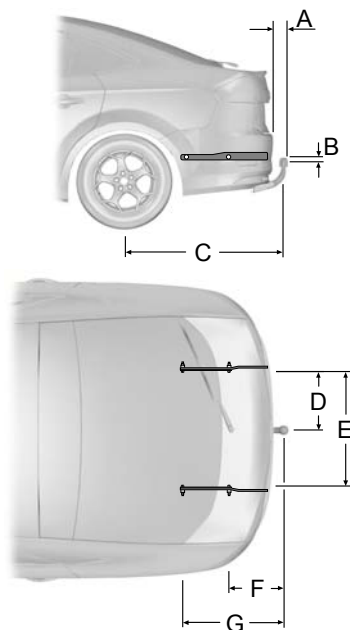

E87092

Поз.	Габариты	Размеры, мм (дюймы)
A	Бампер - конец шаровой опоры буксирного устройства	100 (3,9)
A	Бампер - конец шаровой опоры буксирного устройства (с бампером спортивного типа)	90 (3,5)
B	Точка крепления - центр шаровой опоры буксирного устройства	1 (0,04)
C	Центр колеса - центр шаровой опоры буксирного устройства	1082 (42,6)
D	Центр шаровой опоры буксирного устройства - лонжерон	438 (17,2)

Технические характеристики

Поз.	Габариты	Размеры, мм (дюймы)
Е	Расстояние между внутренними сторонами лонжеронов	876 (34,5)
Ф	Центр шаровой опоры буксирного устройства - центральная точка крепления №1	364 (14,3)
Г	Центр шаровой опоры буксирного устройства - центральная точка крепления №2	637 (25,1)

Универсал

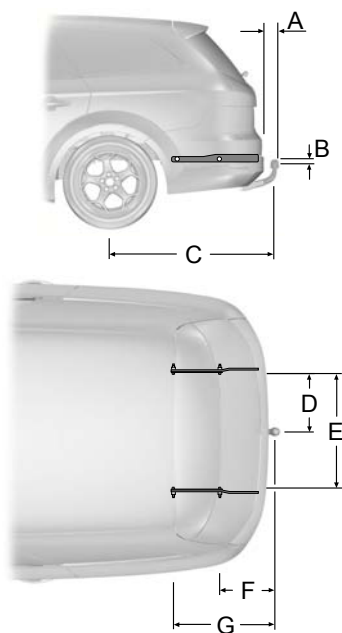

E87093

Технические характеристики

Поз.	Габариты	Размеры, мм (дюймы)
A	Бампер - конец шаровой опоры буксирного устройства	100 (3,9)
B	Точка крепления - центр шаровой опоры буксирного устройства	1 (0,04)
C	Центр колеса - центр шаровой опоры буксирного устройства	1134 (44,7)
D	Центр шаровой опоры буксирного устройства - лонжерон	438 (17,2)
E	Расстояние между внутренними сторонами лонжеронов	876 (34,5)
F	Центр шаровой опоры буксирного устройства - центральная точка крепления №1	419 (16,5)
G	Центр шаровой опоры буксирного устройства - центральная точка крепления №2	692 (27,2)

Телефон

ОБЩАЯ ИНФОРМАЦИЯ

В этом разделе описаны функции и особенности мобильного телефона с Bluetooth и подсистемы голосовых команд (Voice Control).

В настоящем разделе рассматриваются следующие варианты коммуникационной системы:

- Мобильный телефон с держателем; подсистема Voice Control отсутствует.
- Система Bluetooth и система Voice Control с держателем для мобильного телефона.
- Система Bluetooth и система Voice Control без держателя для мобильного телефона.

Подсистема телефонной связи Bluetooth обеспечивает взаимодействие аудиосистемы или системы навигации автомобиля с Вашим мобильным телефоном. Это позволяет Вам при посредстве автомобильной аудиосистемы или системы навигации принимать входящие звонки или звонить самому, не задействуя свой мобильный телефон.

Подсистема голосовых команд (Voice Control) может использоваться для управления:

- входящими/исходящими звонками мобильного телефона;
- функциями аудиосистемы;
- функциями системы климат-контроля автомобиля.

Примечание: Коммуникационная система (система громкой связи) не выключается сразу же после выключения зажигания: предварительно заданное время задержки выключения питания системы составляет 10 минут. Время задержки можно изменить, установив его в пределах от 0 до 60 минут. Для этого в записной книжке своего мобильного телефона Вам необходимо создать контакт с именем **Timer** и требуемым временем задержки выключения в качестве телефонного номера.

Если автомобиль неподвижен, а подсистема беспроводной связи Bluetooth или подсистема Voice Control используются в течение длительного времени, то проследите, чтобы двигатель работал. В противном случае возможен разряд аккумуляторной батареи.

НАСТРОЙКА ТЕЛЕФОНА

Требования к соединению через держатель

Для того чтобы соединить мобильный телефон с системой громкой связи (hands-free) / подсистемой голосовых команд (voice control) через держатель, необходимо предварительно установить на телефон специальный адаптер. Вы можете приобрести адаптер, подходящий для Вашего мобильного телефона, у Вашего дилера компании Ford.

Телефон

Установка телефона в держатель

Примечание: Ваш телефон должен быть установлен в специальный адаптер, который позволит Вам установить телефон в держатель.

Установите мобильный телефон в держатель.

1. Вставьте в разъем держателя нижнюю часть мобильного телефона.

Примечание: Убедитесь, что телефон задвинут в держатель до упора (по направлению к задней части автомобиля).

2. Нажмите на телефон до защелкивания.

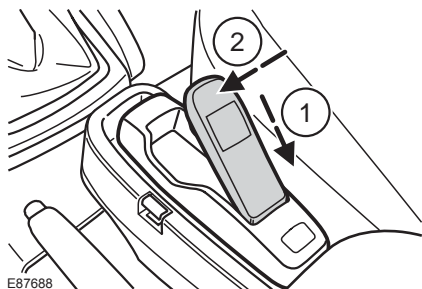

E87688

Примечание: Когда соединение с коммуникационной системой автомобиля будет установлено, на дисплее Вашего мобильного телефона появится соответствующее сообщение.

Телефонная книга

До двух минут времени может потребоваться с момента установки телефона в держатель и до момента, когда Вы сможете начать пользоваться телефонной книгой.

Категории записей телефонной книги

В зависимости от записей, сохранённых в телефонной книге, на дисплее аудио или навигационной системы могут отображаться различные символы.

Например:

M	мобильный телефон
O	офисный телефон
H	домашний телефон
F	Факс

Примечание: Записи могут отображаться без дополнительного обозначения категории.

Для обозначения категории может использоваться пиктограмма:



Телефон



мобильный телефон



домашний телефон



офисный телефон

Телефон



Факс

Присвоение мобильному телефону статуса активного телефона

В начале первого сеанса работы с коммуникационной системой автомобиля с ней не связан ни один телефон.

После включения зажигания коммуникационная система по разному распознает телефоны, соединяемые через держатель, и телефоны с Bluetooth.

Телефон, подсоединяемый через микрочип "Bluetooth"

После связывания с системой мобильного телефона с Bluetooth, этот телефон автоматически становится активным. Для получения подробной информации смотрите меню телефона.

Однако, в некоторых случаях телефон с Bluetooth должен быть активирован посредством нажатия на соответствующую кнопку выбора радиостанции на панели управления аудио или навигационной системы.

После выключения и последующего включения зажигания коммуникационная система попытается соединиться с мобильным телефоном, который был последним активным телефоном перед выключением зажигания.

Связь коммуникационной системы автомобиля с другим телефоном Bluetooth

Примечание: *Чтобы связать с коммуникационной системой ещё один мобильный телефон с Bluetooth, предварительно необходимо деактивировать мобильный телефон с Bluetooth, который является активным в настоящий момент.*

Для связи нового телефона Bluetooth с коммуникационной системой автомобиля, выполните действия, описанные в параграфе "Требования к соединению через Bluetooth".

Информация о телефонах, связанных с коммуникационной системой, хранится в ее памяти. С помощью панели управления аудио или навигационной системы можно получить доступ к списку связанных телефонов.

Примечание: *Если шесть (пять телефонов Bluetooth для автомобилей с держателем мобильного телефона) телефонов Bluetooth уже были связаны с коммуникационной системой, то, чтобы связать с ней новый мобильный телефон, один из ранее связанных телефонов необходимо удалить из памяти системы.*

Телефон, подсоединяемый через держатель

Мобильный телефон, установленный в держатель, автоматически не становится активным.

Телефон

В таких случаях смотрите параграф **Изменение активного телефона** в разделе, в котором описана установленная на Вашем автомобиле система.

НАСТРОЙКА BLUETOOTH

Перед тем, как Вы сможете использовать свой телефон совместно с коммуникационной системой автомобиля, Ваш телефон должен быть связан с телефонной системой автомобиля.

Пользование мобильным телефоном в автомобиле

Мобильный телефон может быть подключен к коммуникационной системе автомобиля либо путем соединения через специальный держатель, либо при помощи беспроводной связи Bluetooth.

Если автомобиль оснащен держателем для мобильного телефона, то с коммуникационной системой могут быть связаны до пяти мобильных телефонов, имеющих встроенные микрочипы Bluetooth.

Если автомобиль не оснащен держателем для мобильного телефона, то с коммуникационной системой могут быть связаны до шести мобильных телефонов, имеющих встроенные микрочипы Bluetooth.

Примечание: *Если поступает входящий звонок на мобильный телефон, который в этот момент является активным, то звонок будет переадресован аудиосистеме автомобиля.*

Примечание: *Даже если Ваш мобильный телефон связан с коммуникационной системой автомобиля, то Вы можете пользоваться им, как обычно.*

Требования к соединению через Bluetooth

Для того чтобы связать мобильный телефон с коммуникационной системой через Bluetooth, необходимо соблюдение следующих условий.

1. На мобильном телефоне и на панели управления аудиосистемой должна быть активирована функция Bluetooth. За более подробной информацией обращайтесь к Руководству по эксплуатации Вашего мобильного телефона.
2. На мобильном телефоне, имеющим встроенный микрочип Bluetooth, не должен быть включен режим "private".
3. Найдите аудиоустройство.
4. Выберите **Ford Audio**.
5. На клавиатуре телефона необходимо набрать PIN-код Bluetooth (0000).

Телефон

Примечание: При выключении аудиосистемы/системы навигации автомобиля сеанс связи по мобильному телефону будет прерван. При повороте ключа зажигания в положение "Off" ("Выключено") сеанс связи по мобильному телефону будет продолжен.

Совместимость коммуникационной системы с различными типами мобильных телефонов

ПРЕДОСТЕРЕЖЕНИЕ

 Так как не существует общего соглашения, то производители мобильных телефонов могут встраивать в свои устройства Bluetooth множество профилей. Из-за этого между телефоном и коммуникационной системой может возникнуть несовместимость, в некоторых случаях такая несовместимость может существенным образом ухудшить работу системы. Чтобы избежать этого, используйте только рекомендованные сотовые телефоны. Для получения обновлённого списка совместимых с системой телефонов обращайтесь к своему дилеру.

Телефоны с операционной системой Symbian

Примечание: Некоторые телефоны требуют установки специального файла для полного доступа к телефонной книге по Bluetooth. Этот файл обозначается как файл SIS. На веб-сайте Ford Вы можете скачать этот файл. Для получения подробной информации проконсультируйтесь у своего дилера.

УПРАВЛЕНИЕ ТЕЛЕФОНОМ

Завершение или отмена вызовов

Отклонить входящий или завершить текущий вызов можно, нажав на одну из следующих функциональных кнопок на панели управления аудиосистемы или навигационной системы (пример: AM/FM,CD/AUX).

Система дистанционного управления

На Вашем автомобиле может быть установлен один из нескольких типов пультов дистанционного управления:

Телефон

С кнопками Voice и Mode

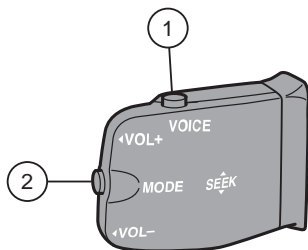

E87661

- 1 Кнопка Voice
- 2 Кнопка Mode

Для ответа на входящий звонок следует один раз нажать на кнопку MODE. Для завершения вызова следует нажать на кнопку MODE два раза.

С кнопками Voice и accept/reject

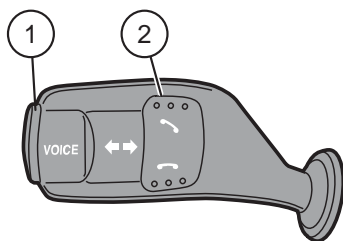

E87662

- 1 Кнопка Voice
- 2 Кнопка Accept/Reject

Кнопка VOICE используется для включения или выключения системы голосовых команд.

При наличии кнопки accept/reject ответ на входящие звонки и отклонение входящих звонков осуществляется посредством нажатия на соответствующую кнопку.

Примечание: Некоторые аудиосистемы имеют кнопку accept/reject на панели управления. В этом случае ответ или отклонение вызова осуществляется аналогичным образом.

Кнопка Mode расположена на рулевом колесе

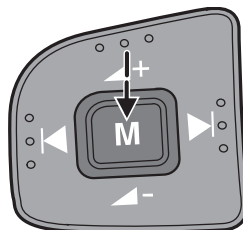

E87663

На пульте имеется только кнопка Mode

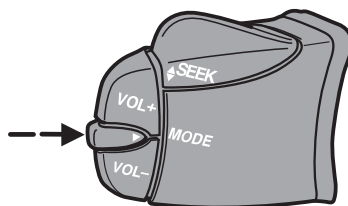

E87664

Телефон

На автомобилях, оснащенных пультом без кнопки VOICE, кнопка MODE используется для включения и выключения режима диалога пользователя с подсистемой Voice Control.

Примечание: *Вы не можете использовать кнопку MODE для включения подсистемы Voice Control во время приёма входящего звонка или во время сеанса связи.*

Вы не можете использовать кнопку MODE для управления аудиосистемой.

ИСПОЛЬЗОВАНИЕ ТЕЛЕФОНА - В КОМПЛЕКТАЦИЮ АВТОМОБИЛЯ НЕ ВХОДИТ: НАВИГАЦИОННАЯ СИСТЕМА

В этом разделе описывается управление функциями мобильного телефона при помощи панели управления аудиосистемой автомобиля.

Примечание: *За подробной информацией об органах управления аудиосистемой обратитесь к Руководству по аудиосистеме.*

В салоне автомобиля должен находиться активный телефон.

Даже если Ваш мобильный телефон связан с аудиосистемой автомобиля, Вы можете пользоваться телефоном, как обычно.

Примечание: *Вы можете выйти из меню телефона, нажав любую из кнопок CD, AM/FM или AUX.*

Вызов абонента

Набор номера

Вы получаете доступ к адресной книге телефона независимо от того, используется ли телефон с держателем или связь с телефоном осуществляется по Bluetooth. Записи из телефонной книги отображаются на дисплее аудиосистемы.

1. Нажмите на кнопку PHONE или на кнопку приёма/вызова.
2. Нажмите на кнопку MENU.
3. Удерживайте кнопку MENU в нажатом состоянии, пока на дисплее не появится надпись **PHONEBOOK**.
4. Используя кнопки SEEK, выберите нужный номер телефона.

Примечание: *Чтобы перейти к следующей букве алфавита, нажмите и удерживайте кнопку SEEK.*

5. Для вызова найденного абонента нажмите на кнопку PHONE или на кнопку приёма/вызова.

Если панель управления аудиосистемой имеет клавиатуру для набора телефонного номера (кнопки 0-9, * и #), то Вы можете позвонить абоненту непосредственно набрав номер на этой клавиатуре и нажав на кнопку приёма/вызова:

1. Нажмите на кнопку приёма/вызова.
2. Наберите номер абонента, используя телефонную клавиатуру на панели управления аудиосистемой.
3. Нажмите на кнопку приёма/вызова.

Телефон

Примечание: Если при наборе номера Вы ввели неправильную цифру, то нажмите на кнопку очистки для стирания последней набранной цифры. Длительное нажатие на эту кнопку приведёт к удалению всей набранной последовательности цифр.

Нажмите и удерживайте 0 для ввода символа +.

Завершение сеанса связи

Сеанс связи с использованием мобильного телефона можно завершить одним из следующих способов:

- Нажав на одну из следующих кнопок на панели управления аудиосистемой автомобиля: PHONE, CD, AM/FM или ON/OFF.
- Нажав на кнопку MODE на пульте дистанционного управления.
- Нажав на кнопку сброса.

Примечание: Если панель управления аудиосистемой имеет телефонную клавиатуру, то завершить сеанс связи Вы можете только с помощью кнопки сброса.

Повторный набор номера

1. Нажмите на кнопку PHONE или на кнопку приёма/вызова.
2. Нажмите на кнопку MENU.
3. Выберите список **CALL OUT** или **CALL IN**.

Примечание: Если активный телефон не предоставляет списка исходящих звонков, то на дисплей будет выведен номер последнего исходящего звонка.

4. Нажмите на кнопку SEEK на панели управления аудиосистемой автомобиля.
5. Для вызова найденного абонента нажмите на кнопку PHONE или на кнопку приёма/вызова.

Набор последнего набранного номера

Примечание: Эта функция относится только к аудиосистемам, имеющим телефонную клавиатуру.

1. Нажмите на кнопку приёма/вызова.
2. Для вывода на дисплей последнего набранного номера ещё раз нажмите на кнопку приёма/вызова.
3. Для вызова абонента нажмите на кнопку приёма/вызова в третий раз.

Приём входящих звонков

Прием входящего звонка

Входящие звонки можно принимать одним из следующих способов:

- Нажмите на кнопку PHONE.
- Нажмите на кнопку MODE на пульте дистанционного управления.
- Нажмите на кнопку приёма/вызова.

Отказ от входящего звонка

Входящие звонки можно отклонять одним из следующих способов:

- Нажав на кнопку сброса.
- Нажав на кнопку CD.
- Нажав на кнопку AM/FM.

Телефон

Примечание: Если панель управления аудиосистемой имеет телефонную клавиатуру, то для отклонения вызова Вы можете использовать только кнопку сброса.

Примечание: Входящий звонок невозможно отклонить при помощи пульта дистанционного управления коммуникационной системой.

Обработка второго входящего звонка

Примечание: Для обработки второго входящего звонка на Вашем мобильном телефоне должна быть активирована соответствующая функция.

Если во время сеанса связи по мобильному телефону поступает еще один входящий звонок, то раздастся звуковой сигнал. В этом случае Вы можете завершить текущий сеанс связи и принять входящий звонок.

Прием второго входящего звонка

Второй входящий звонок можно принять одним из следующих способов:

- Нажмите на кнопку приёма/вызова.
- Нажмите на кнопку MODE на пульте дистанционного управления.
- Нажмите на кнопку PHONE.

Примечание: При этом текущий сеанс связи (разговор) будет завершен.

Отклонение второго входящего звонка

Второй входящий звонок можно отклонить одним из следующих способов:

- Нажав на кнопку сброса.
- Нажав на кнопку CD.
- Нажав на кнопку AM/FM.

Примечание: Если панель управления аудиосистемой имеет телефонную клавиатуру, то для отклонения вызова Вы можете использовать только кнопку сброса.

Изменение "активного" мобильного телефона

Примечание: Мобильные телефоны должны быть связаны с коммуникационной системой прежде, чем их можно будет назначить "активными".

С использованием кнопок предварительной настройки радиостанций

1. Нажмите кнопку PHONE на панели управления аудиосистемой автомобиля.
2. Нажмите кнопку, номер на которой соответствует тому из мобильных телефонов, который Вы хотите назначить "активным" (для этого используйте кнопки предварительной настройки радиостанций 1-6).

Телефон

Примечание: *Это относится только к тем аудиосистемам, на панели управления которых отсутствует телефонная клавиатура.*

С использованием меню аудиосистемы

1. Нажмите на кнопку PHONE или на кнопку приёма/вызова.
2. Нажмите на кнопку MENU на панели управления аудиосистемой автомобиля.
3. Выберите команду **ACTIVE PHONE**.
4. При помощи кнопок SEEK Вы можете прокрутить на дисплее весь список связанных с системой телефонов.
5. Нажмите на кнопку MENU для выбора активного телефона.

Примечание: *После связывания с системой мобильного телефона с Bluetooth, этот телефон становится "активным".*

Удаление связанного телефона из памяти коммуникационной системы

Мобильный телефон, связанный с коммуникационной системой автомобиля, можно удалить из памяти системы в любое время (если только в этот момент система не работает со входящим/исходящим звонком).

1. Нажмите на кнопку PHONE или на кнопку приёма/вызова.
2. Нажмите на кнопку MENU на панели управления аудиосистемой автомобиля.

3. Выберите команду **DEBOND** при помощи панели управления аудиосистемой автомобиля.
4. Используйте кнопки SEEK для вывода на дисплей того мобильного телефона, связь с которым Вы хотите разорвать.
5. Нажмите на кнопку MENU для подтверждения выбора того мобильного телефона, связь с которым Вы хотите разорвать.

ИСПОЛЬЗОВАНИЕ ТЕЛЕФОНА - В КОМПЛЕКТАЦИЮ АВТОМОБИЛЯ ВХОДИТ: TRAVEL PILOT EX

В этом разделе описывается управление функциями мобильного телефона при помощи панели управления аудиосистемой/системой навигации TravelPilot EX.

Примечание: *За подробной информацией об органах управления обращайтесь к Руководству по системе навигации TravelPilot EX.*

В салоне автомобиля должен находиться активный телефон.

Даже если Ваш мобильный телефон связан с системой навигации TravelPilot EX), Вы можете пользоваться им, как обычно.

Телефон

Вызов абонента

Набор номера - телефон с держателем

Телефон, подключаемый через держатель, дает Вам возможность пользоваться телефонной книгой. Записи из телефонной книги выводятся на дисплей системы TravelPilot EX.

1. Нажмите кнопку "PHONE" на панели управления аудиосистемой автомобиля.
2. Выберите из меню команду **PHONEBOOK**.
3. Выберите нужный раздел телефонной книги (т.е. букву, с которой начинается имя нужного абонента).
4. При помощи правого поворотного регулятора выберите нужный номер телефона.
5. Для получения дополнительных сведений об абоненте нажмите на кнопку INFO.
6. Нажмите на кнопку правого поворотного регулятора.

Набор номера - телефон с Bluetooth

Мобильный телефон с микрочипом "Bluetooth" позволяет Вам набирать номер при помощи подсистемы голосовых команд. За более подробной информацией обратитесь к разделу **Voice control**.

Завершение сеанса связи

Сеанс связи с использованием мобильного телефона можно завершить одним из следующих способов:

- Нажав на кнопку сброса.
- Нажав на кнопку "MODE" на пульте дистанционного управления.
- Нажав на кнопку выключения навигационной системы.
- Нажав на кнопку правого поворотного регулятора.

Повторный набор номера - телефон с держателем

1. Нажмите кнопку "PHONE" на панели управления аудиосистемой автомобиля.
2. Нажмите на кнопку MENU.
3. Выберите список **CALL OUT, CALL IN** или **REDIAL**.
4. Нажмите кнопку "PHONE" на панели управления аудиосистемой автомобиля для набора нужного телефонного номера.

Повторный набор номера - телефон с Bluetooth

1. Нажмите кнопку "PHONE" на панели управления аудиосистемой автомобиля.
2. Нажмите на кнопку MENU.
3. Выберите пункт **REDIAL**.
4. Нажмите кнопку "PHONE" на панели управления аудиосистемой автомобиля для набора телефонного номера.

Телефон

Обработка входящего звонка

Прием входящего звонка

Входящие звонки можно принимать одним из следующих способов:

- Нажмите на кнопку приёма/вызова.
- Нажмите на кнопку "MODE" на пульте дистанционного управления.
- Нажмите кнопку PHONE на панели управления аудиосистемой автомобиля.
- Выберите из меню команду **АССЕРТ**.

Отказ от входящего звонка

Входящие звонки можно отклонять одним из следующих способов:

- Нажав на кнопку сброса.
- Нажав на одну из следующих кнопок на панели управления аудиосистемой автомобиля: CD, AM/FM
- Воспользуйтесь командой меню **REJECT**.

Примечание: *Входящий звонок невозможно отклонить при помощи кнопки MODE на пульте дистанционного управления коммуникационной системой.*

Обработка второго входящего звонка

Примечание: *Для обработки второго входящего звонка на Вашем мобильном телефоне должна быть активирована соответствующая функция.*

Если во время сеанса связи по мобильному телефону поступает еще один входящий звонок, то раздастся звуковой сигнал. В этом случае Вы можете завершить текущий сеанс связи и принять (или отклонить) входящий звонок. Для этого выполните следующие действия.

Прием второго входящего звонка

Второй входящий звонок можно принять одним из следующих способов:

- Нажмите на кнопку приёма/вызова.
- Нажмите на кнопку MODE на пульте дистанционного управления.
- Нажмите на кнопку PHONE на панели управления аудиосистемой автомобиля.
- Выберите из меню команду **АССЕРТ**.

Примечание: *При этом текущий сеанс связи (разговор) будет завершен.*

Отклонение второго входящего звонка

Второй входящий звонок можно отклонить одним из следующих способов:

- Нажав на кнопку сброса.
- Нажав на одну из следующих кнопок на панели управления аудиосистемой автомобиля: CD, AM/FM

Телефон

Изменение "активного" мобильного телефона

Примечание: *Мобильный телефон должен быть связан с коммуникационной системой, прежде чем его можно будет назначить "активным".*

1. Нажмите кнопку "PHONE" на панели управления аудиосистемой автомобиля.
2. Воспользовавшись командой меню **ACTIVE PHONE**, выберите активный телефон из списка при помощи кнопок предустановки.

Удаление связанного телефона из памяти коммуникационной системы

Мобильный телефон, связанный с коммуникационной системой автомобиля, можно удалить из памяти системы в любое время (если только в этот момент система не работает со входящим/исходящим звонком).

1. Нажмите кнопку "PHONE" на панели управления аудиосистемой автомобиля.
2. Выберите из меню команду **DEBOND**.
3. При помощи кнопок предустановки выберите из списка телефонов тот телефон, который Вы хотите удалить из памяти коммуникационной системы.

Примечание: *После связывания с системой мобильного телефона с Bluetooth, этот телефон становится "активным".*

Однако в некоторых случаях телефон с Bluetooth должен быть активирован посредством нажатия на соответствующую кнопку выбора радиостанции на панели управления аудио или навигационной системы.

Голосовое управление

ПРИНЦИПЫ РАБОТЫ

Система голосовых команд (Voice recognition) позволяет управлять аудиосистемой, не отвлекаясь от управления автомобилем для изменения настроек или чтения сообщений системы.

Если Вы произносите одну из заранее определённых команд в то время, когда система активна, то система голосовых команд преобразует Вашу команду в управляющий сигнал для аудиосистемы. Ваши действия принимают форму диалога с системой или отдачи команд. Система организует диалог с Вами путём трансляции сообщений или вопросов.

Пожалуйста, ознакомьтесь с функциями аудиосистемы перед тем, как начать пользоваться подсистемой голосовых команд.

Примечание: *Если автомобиль неподвижен, а подсистема беспроводной связи Bluetooth или подсистема Voice Control используются в течение длительного времени, то проследите, чтобы двигатель работал. В противном случае возможен разряд аккумуляторной батареи.*

Управляющие команды

Система Voice Control позволяет Вам контролировать функции:

- телефона
- радиоприёмника
- Проигрывателя CD-дисков

- климат-контроля
- навигационной системы

Примечание: *Интерфейс подсистемы Voice Control поддерживается на различных языках. Если Вам необходимо изменить язык интерфейса, то обратитесь к обслуживающему Вас дилеру компании Ford.*

Отзыв системы

Во время диалога пользователя с системой голосовых команд ("голосовой сессии") система отвечает пользователю звуковым сигналом каждый раз, как она готова к продолжению диалога.

Не пытайтесь отдавать системе какие-либо команды до того, как раздастся звуковой сигнал. Подсистема Voice Control повторяет вслух каждую команду, произнесенную пользователем.

Если, услышав звуковой сигнал, Вы не знаете, что делать дальше, то произнесите команду "HELP", чтобы получить подсказку системы, или "CANCEL", чтобы прекратить диалог с системой.

Функция "HELP" проинформирует Вас только о доступном в данный момент наборе голосовых команд. Ниже приведено детальное описание всех голосовых команд.

Голосовое управление

Голосовые команды

Голосовые команды следует произносить обычным голосом, как если бы Вы обращались к пассажиру или к собеседнику при разговоре по телефону. Громкость Вашего голоса должна соответствовать уровню шума в салоне автомобиля или снаружи, однако кричать не нужно.

Голосовые метки

Голосовые метки могут использоваться для управления телефоном, аудиосистемой и навигационной системой. Для сохранения меток служит функция "STORE NAME".

- В памяти могут храниться до 20 голосовых меток (для каждой из перечисленных систем).
- Среднее время записи для каждой голосовой метки составляет приблизительно 2...3 секунды.

ИСПОЛЬЗОВАНИЕ ГОЛОСОВЫХ КОМАНД

Принцип действия системы

Команды, воспринимаемые системой Voice Control (а также порядок их произнесения), отображены в помещённых ниже списках. В таблицах показана последовательность голосовых команд пользователя и отзыв системы для каждой из имеющихся функций.

<> означает номер или голосовую метку (предварительно записанную в память системы), которые должен ввести пользователь.

Ярлыки

В системе Voice Control предусмотрен ряд "ярлыков" - коротких голосовых команд, которые позволяют Вам управлять некоторыми функциями систем автомобиля без необходимости проделать весь путь к нужной команде по системному меню. Эти настройки приведены ниже:

- Для телефона: "MOBILE NAME"¹, "DIAL NUMBER", "DIAL NAME" и "REDIAL"
- Для проигрывателя компакт-дисков: "DISC" и "TRACK"
- Для климат-контроля: "TEMPERATURE" и "FAN"
- Для радиоприёмника: "TUNE NAME"
- Для системы навигации: "ZOOM" и "ROUTE SETTING".

1) Только для мобильных телефонов с Bluetooth и системой голосового набора номера.

Начала сеанса работы с подсистемой "Voice Control"

Перед тем, как начать диалог с системой, Вы должны нажать на кнопку VOICE или MODE и дождаться, пока система не ответит звуковым сигналом. Нажатие на кнопку должно осуществляться для каждой выполняемой операции.

Голосовое управление

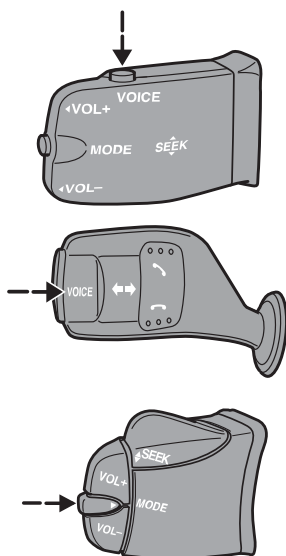

E87665

КОМАНДЫ АУДИОБЛОКА

Проигрыватель CD-дисков/CD-чейнджер

При помощи системы Voice Control вы можете непосредственно указать нужный CD-диск или трек.

Краткий обзор

В этом разделе описаны голосовые команды, при помощи которых вы можете управлять работой проигрывателя CD-дисков. Приведенные ниже списки содержат подробную информацию обо всем меню, в которое входят эти команды.

"CD"
"HELP"
"DISC" ^a
"TRACK" ^b

а) Команда может использоваться только совместно с CD-чейнджером.

б) Может использоваться в качестве ярлыка.

Диск

Если на Ваш автомобиль установлен CD-чейнджер, то Вы можете выбрать нужный номер диска.

Голосовое управление

Шаги	Слова пользователя	Отзыв системы
1	"CD"	"CD"
2	"DISC" ^a	"DISC NUMBER PLEASE"
3	"<число от 1 до 6>"	"DISC <номер>"

a) Может использоваться в качестве ярлыка.

Трек

Вы также можете непосредственно задать номер трека на CD-диске.

Шаги	Слова пользователя	Отзыв системы
1	"CD"	"CD"
2	"TRACK" ^a	"TRACK NUMBER PLEASE"
3	"<число от 1 до 99>"	"TRACK <номер>"

a) Может использоваться в качестве ярлыка.

Автомагнитола

Система "Voice Control" позволяет управлять работой радиоприемника и настраивать частоты радиостанций при помощи голосовых команд.

Краткий обзор

В этом разделе описаны голосовые команды, при помощи которых Вы можете управлять работой радиоприемника. Приведенные ниже списки содержат подробную информацию обо всем меню, в которое входят эти команды.

"RADIO"
"HELP"
"AM"
"FM"

Голосовое управление

"RADIO"
"TUNE NAME" ^a
"DELETE NAME"
"DELETE DIRECTORY"
"PLAY DIRECTORY"
"STORE NAME"

а) Может использоваться в качестве ярлыка.

Настройка частоты

Эта функция позволяет Вам при помощи голосовых команд настраивать радиоприемник на частоты сигналов радиостанций.

Шаги	Слова пользователя	Отзыв системы
1	"RADIO"	"RADIO"
2	"AM"	"FREQUENCY PLEASE"
	"FM"	"FREQUENCY PLEASE"
3	"<частота>"	"TUNE <частота>"

Сохранение имени

Если Вы настроили приемник на какую-либо радиостанцию, то Вы можете сохранить частоту настройки этой радиостанции под придуманным Вами именем.

Шаги	Слова пользователя	Отзыв системы
1	"RADIO"	"RADIO"
2	"STORE NAME"	"STORE NAME"

Голосовое управление

Шаги	Слова пользователя	Отзыв системы
		"NAME PLEASE"
3	"<имя>"	"REPEAT NAME PLEASE"
4	"<имя>"	"STORING NAME" "<имя>" STORED"

Настройка с помощью голосовых меток (имён)

Эта функция позволяет Вам вызвать из памяти системы предварительно записанную радиостанцию.

Шаги	Слова пользователя	Отзыв системы
1	"RADIO"	"RADIO"
2	"TUNE NAME" ^а	"NAME PLEASE"
3	"<имя>"	"TUNE <имя>"

а) Может использоваться в качестве ярлыка.

Удаление имени

Эта функция позволяет Вам удалить из памяти системы предварительно записанную радиостанцию.

Шаги	Слова пользователя	Отзыв системы
1	"RADIO"	"RADIO"
2	"DELETE NAME"	"NAME PLEASE"
3	"<имя>"	"DELETE <имя>" "CONFIRM YES OR NO"
4	"YES"	"DELETED"
	"NO"	"COMMAND CANCELLED"

Голосовое управление

Прослушивание содержимого папки

Эта функция позволяет системе перечислить для Вас все радиостанции, частоты которых записаны в память системы.

Шаги	Слова пользователя	Отзыв системы
1	"RADIO"	"RADIO"
2	"PLAY DIRECTORY"	"PLAY <папку>"

Удаление папки

Эта функция позволяет Вам одновременно стереть из памяти системы все предварительно записанные радиостанций.

Шаги	Слова пользователя	Отзыв системы
1	"RADIO"	"RADIO"
2	"DELETE DIRECTORY"	"DELETE DIRECTORY" "CONFIRM YES OR NO"
3	"YES"	"RADIO DIRECTORY DELETED"
	"NO"	"COMMAND CANCELLED"

Голосовое управление

КОМАНДЫ УПРАВЛЕНИЯ ТЕЛЕФОНОМ

Телефон

Ваша коммуникационная система позволяет Вам создать отдельную телефонную книгу (для работы с системой Voice Control). Номера телефонов, записанные в эту телефонную книгу, могут быть набраны при помощи системы Voice Control. Номера телефонов, записанные в память коммуникационной системы автомобиля при помощи Voice Control, хранятся только там (т.е. они не записываются в память Вашего мобильного телефона).

Краткий обзор

В этом разделе описаны голосовые команды, при помощи которых Вы можете управлять функциями мобильного телефона, соединенного с коммуникационной системой автомобиля. Приведенные ниже списки содержат подробную информацию обо всем меню, в которое входят эти команды.

"PHONE"
"HELP"
"MOBILE NAME" ^{a, b}
"DIAL NUMBER" ^a
"DIAL NAME" ^a
"DELETE NAME"
"DELETE DIRECTORY"
"PLAY DIRECTORY"
"STORE NAME"
"REDIAL" ^a
"ACCEPT CALLS"
"REJECT CALLS"

a) Может использоваться в качестве ярлыка.

Голосовое управление

b) Возможно только для мобильных телефонов, которые соединены по технологии Bluetooth и имеют встроенную систему голосовых команд и сохранённые в памяти голосовые метки.

Создание телефонной книги

Сохранение имени

Новые номера телефонов можно записывать в память системы при помощи команды "STORE NAME". Этой функцией можно воспользоваться для того, чтобы осуществлять набор номера по имени абонента, а не произносить каждый раз полный номер телефона.

Шаги	Слова пользователя	Отзыв системы
1	"PHONE"	"PHONE"
2	"STORE NAME"	"STORE NAME" "NAME PLEASE"
3	"<имя>"	"REPEAT NAME PLEASE"
4	"<имя>"	"STORING NAME" "<имя> STORED" "NUMBER PLEASE"
5	"<номер телефона>"	"<номер телефона>"
6	"STORE"	"STORING NUMBER" "<номер телефона>" "NUMBER STORED"

Удаление имени

Сохранённые имена можно также удалить из папки.

Голосовое управление

Шаги	Слова пользователя	Отзыв системы
1	"PHONE"	"PHONE"
2	"DELETE NAME"	"NAME PLEASE"
3	"<имя>"	"DELETE <имя>" "CONFIRM YES OR NO"
4	"YES"	"<имя> DELETED"
	"NO"	"COMMAND CANCELLED"

Прослушивание содержимого папки

Используйте эту функцию, чтобы система сообщила Вам все сохранённые в памяти номера.

Шаги	Слова пользователя	Отзыв системы
1	"PHONE"	"PHONE"
2	"PLAY DIRECTORY"	"PLAY DIRECTORY"

Удаление папки

Эта функция позволяет Вам сразу удалить все номера, сохранённые в папке.

Шаги	Слова пользователя	Отзыв системы
1	"PHONE"	"PHONE"
2	"DELETE DIRECTORY"	"DELETE DIRECTORY" "CONFIRM YES OR NO"
3	"YES"	"PHONE DIRECTORY DELETED"
	"NO"	"COMMAND CANCELLED"

Голосовое управление

Функции мобильного телефона

Эта функция обеспечивает Вам доступ к телефонным номерам, записанным в памяти Вашего мобильного телефона при помощи голосовых меток.

Голосовые метки мобильного телефона

Шаги	Слова пользователя	Отзыв системы
1	"PHONE"	"PHONE"
2	"MOBILE NAME" ^{a, b}	"MOBILE NAME" "<диалог, зависящий от конкретного мобильного телефона>"

а) Может использоваться в качестве ярлыка.

б) Только для мобильных телефонов, имеющих систему беспроводной связи Bluetooth и систему голосовых команд (определяется моделью мобильного телефона).

Набор номера

Система может набрать телефонный номер нужного абонента после того, как пользователь произнесет голосовую команду и укажет голосовую метку, соответствующую данному номеру.

Шаги	Слова пользователя	Отзыв системы
1	"PHONE"	"PHONE"
2	"DIAL NUMBER" ^a	"NUMBER PLEASE"
3	"<номер телефона>"	"<номер телефона> CONTINUE?"
4	"DIAL"	"DIALLING"
	"CORRECTION"	"<повторите последнюю часть номера> CONTINUE?"

а) Может использоваться в качестве ярлыка.

Голосовое управление

Набор по имени (набор с помощью голосовых меток)

Система может набрать телефонный номер нужного абонента после того, как пользователь произнесет голосовую команду и укажет голосовую метку, соответствующую данному номеру.

Шаги	Слова пользователя	Отзыв системы
1	"PHONE"	"PHONE"
2	"DIAL NAME" ^a	"NAME PLEASE"
3	"<имя>"	"DIAL <имя>" "CONFIRM YES OR NO"
4	"YES"	"DIALLING"
	"NO"	"COMMAND CANCELLED"

a) Может использоваться в качестве ярлыка.

Повторный набор номера

Эта функция позволяет еще раз набрать последний набранный телефонный номер.

Шаги	Слова пользователя	Отзыв системы
1	"PHONE"	"PHONE"
2	"REDIAL" ^a	"REDIAL" "CONFIRM YES OR NO"
3	"YES"	"DIALLING"
	"NO"	"COMMAND CANCELLED"

a) Может использоваться в качестве ярлыка.

Голосовое управление

DTMF (Режим тонового набора)

Эта функция преобразует произнесенные пользователем цифры (телефонного номера) в тоновые сигналы, т.е. формирует дистанционный запрос для Вашего домашнего автоответчика.

Примечание: Функция DTMF может использоваться только во время текущего звонка. Нажмите на кнопку VOICE или MODE и дождитесь приглашения системы.

Шаги	Слова пользователя	Отзыв системы
1		"NUMBER PLEASE"
2	"<цифры от 1 до 9, а также 0 и символы "решетка" и "звездочка">"	

Основные установки

Прием и отклонение (сброс) звонков

Входящие звонки можно принимать или отклонять при помощи подсистемы голосовых команд "Voice Control".

Шаги	Слова пользователя	Отзыв системы
1	"PHONE"	"PHONE"
2	"ACCEPT CALLS"	"ACCEPT CALLS"
	"REJECT CALLS"	"REJECT CALLS"

КОМАНДЫ УПРАВЛЕНИЯ НАВИГАЦИОННОЙ СИСТЕМОЙ

Для получения более подробных сведений о меню команд обращайтесь к отдельному Руководству по навигационной системе.

Голосовое управление

КОМАНДЫ УПРАВЛЕНИЯ КЛИМАТ-КОНТРОЛЕМ

Система климат-контроля

При помощи голосовых команд можно управлять частотой вращения вентилятора и регулировать температуру воздуха в салоне. Не на всех моделях автомобилей доступны все функции системы.

Краткий обзор

В этом разделе описаны голосовые команды, при помощи которых Вы можете управлять работой климат-контроля. Приведенные ниже списки содержат подробную информацию обо всем меню, в которое входят эти команды.

"CLIMATE"
"HELP"
"FAN" ^a
"TEMPERATURE" ^a
"AUTO MODE" ^a

a) Может использоваться в качестве ярлыка. На автомобилях, оснащенных коммуникационной системой с интерфейсом на английском языке, ярлык "FAN" не предусмотрен.

Вентилятор

Эта функция позволяет Вам регулировать скорость вентилятора.

Шаги	Слова пользователя	Отзыв системы
1	"CLIMATE"	"CLIMATE"
2	"FAN" ^a	"FAN SPEED PLEASE"
3	"MINIMUM"	"FAN MINIMUM"
	"<число от 1 до 7>"	"FAN <число>"

Голосовое управление

Шаги	Слова пользователя	Отзыв системы
	"MAXIMUM"	"FAN MAXIMUM"

а) Может использоваться в качестве ярлыка. На автомобилях, оснащенных коммуникационной системой с интерфейсом на английском языке, ярлык "FAN" не предусмотрен.

Обдув стёкол

Шаги	Слова пользователя	Отзыв системы
1	"CLIMATE"	"CLIMATE"
2	"DEFROSTING/DEMISTING ON" ^а	"DEFROSTING/DEMISTING ON"
	"DEFROSTING/DEMISTING OFF" ^а	"DEFROSTING/DEMISTING OFF"

а) Может использоваться в качестве ярлыка. На автомобилях, оснащенных коммуникационной системой с интерфейсом на английском языке, ярлык "FAN" не предусмотрен.

Температура воздуха

Эта функция позволяет Вам регулировать температуру воздуха в салоне автомобиля.

Шаги	Слова пользователя	Отзыв системы
1	"CLIMATE"	"CLIMATE"
2	"TEMPERATURE" ^а	"TEMPERATURE PLEASE"
3	"MINIMUM"	"TEMPERATURE MINIMUM"
	"<число в диапазоне от 15 до 29 °C с шагом 0,5>" или "<число от 59 до 84 °F>"	"TEMPERATURE <число>"
	"MAXIMUM"	"TEMPERATURE MAXIMUM"

а) Может использоваться в качестве ярлыка.

Голосовое управление

Автоматический режим

Шаги	Слова пользователя	Отзыв системы
1	"CLIMATE"	"CLIMATE"
2	"AUTO MODE" ^a	"AUTO MODE"

а) Автоматический режим можно отменить, задав новое значение температуры или скорости вентилятора.

Приложения

ЭЛЕКТРОМАГНИТНАЯ СОВМЕСТИМОСТЬ

ПРЕДУПРЕЖДЕНИЯ

 Ваш автомобиль прошёл испытания на электромагнитную совместимость (2004/104/ЕС) в соответствии с европейским законодательством и имеет соответствующий сертификат. Вы несёте полную ответственность за соответствие установленного вами дополнительного оборудования автомобиля требованиям местного законодательства. Доверяйте установку любого дополнительного оборудования персоналу, обладающему соответствующей квалификацией.

 Передатчики, работающие на радиочастотах (РЧ) (например, сотовые телефоны, радиолюбительские передатчики) могут быть установлены на ваш автомобиль только в том случае, если они

ПРЕДУПРЕЖДЕНИЯ

соответствуют параметрам, указанным в следующей таблице. Для их установки и использования не требуется выполнение специальных условий или проведение каких-либо мероприятий.

 Не устанавливайте передатчики, микрофоны, громкоговорители или иные устройства в зоне раскрытия подушек безопасности.

 Не крепите кабели антенны к проводке автомобиля, топливопроводам или трубопроводам тормозной системы.

 Располагайте антенну и кабели питания на расстоянии, по крайней мере, 100 мм от любых электронных блоков и подушек безопасности.

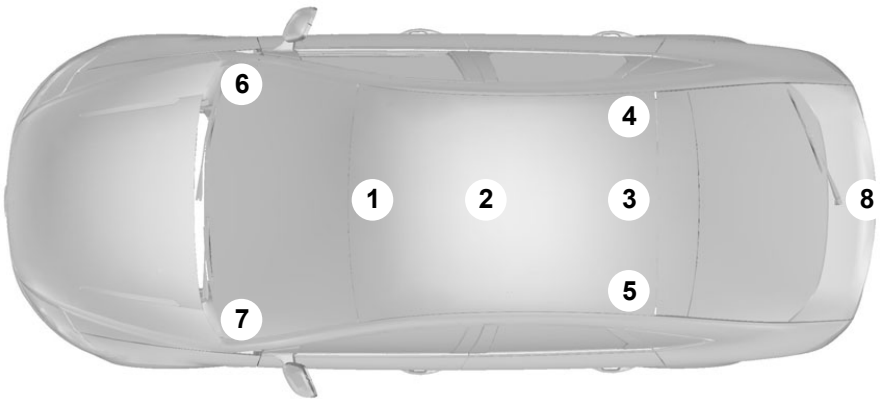

E85998

Приложения

Диапазон частот МГц	Максимальная выходная мощность Вт (на пике RMS)	Положение антенны
1 – 30	50 W	3. 8
30 – 54	50 W	2. 3
68 – 87,5	50 W	1. 2. 3. 4. 5
142 – 176	50 W	1. 2. 3. 4. 5
380 – 512	50 W	1. 2. 3. 4. 5
806 – 940	10 Вт (2 Вт ¹)	1, 2, 3, 4, 5 (6 ¹ , 7 ¹)
1200 – 1400	10 W	2
1710 – 1885	10 Вт (1 Вт ¹)	1, 2, 3, 4, 5 (6 ¹ , 7 ¹)
1885 – 2025	10 Вт (1 Вт ¹)	1, 2, 3, 4, 5 (6 ¹ , 7 ¹)
2400 – 2500	0,1 W	Все положения

¹Только для мобильных телефонов GSM/3G с антенной, наклеенной на ветровом стекле.

Примечание: После установки любых радиопередатчиков проверьте отсутствие взаимного влияния радиопередатчика и всех электронных устройств автомобиля, как во время остановки, так и во время движения автомобиля.

Проверьте все системы электрооборудования:

- при выключателе зажигания в положении **ON** (включено)
- при работающем двигателе
- во время дорожного теста при движении автомобиля с различными скоростями.

Проверьте напряжённость электромагнитных полей, создаваемых в салоне автомобиля работающим передатчиком. Они не должны превышать пределов, установленных директивой Евросоюза 2004/40/ЕС.

ОДОБРЕНИЯ ТИПА

Bluetooth и система распознавания голосовых команд - декларация соответствия

Наша компания, несущая частичную ответственность за соответствие продукции, заявляет под свою единоличную ответственность следующее: устройство Handset Integration RX-1C отвечает требованиям нижеуказанной Директивы: 1999/5/ЕС. С текстом Сертификата соответствия можно ознакомиться на сайте в Интернет по адресу:

www.nokia.com/phones/declaration_of_conformity

Торговая марка Bluetooth и соответствующие логотипы являются собственностью компании Bluetooth SIG, Inc. и используются компанией Ford Motor Company по лицензии. Прочие торговые марки и торговые имена принадлежат соответствующим компаниям-владельцам. Nokia Corporation Keilalahdentie 4, 02150 Espoo, Финляндия

Указатель

A

A/C

См.: Органы управления микроклиматом.....120

ABS

См.: Тормоза.....169

ACC (Адаптивный круиз-контроль)

См.: Использование системы адаптивного круиз-контроля (ACC).....187

См.: Система адаптивного круиз-контроля (ACC).....184

AFS

См.: Система адаптивного головного освещения (AFS).....65

D

DPF

См.: Фильтр твердых частиц (DPF).....158

H

HLA (Система помощи трогания на подъём)

См.: Применение системы HLA174

HLA

См.: Система помощи при трогании на подъеме (HLA)174

V

VIN

См.: Идентификационный номер автомобиля (VIN).....267

A

Аварийная световая сигнализация.....65

Аварийное оборудование.....205

Автоматическая коробка передач.....166

Аварийный перевод рычага селектора из положения Р (Стоянка).....168

Положения рычага селектора передач.....166

Режимы движения.....167

Рекомендации по управлению автомобилем с АКП.....167

Автоматические

стеклоочистители.....56

Автоматический режим управления микроклиматом.....124

Автоматическая система климат-контроля.....124

Вентилятор.....126

Включение и выключение кондиционера воздуха.....127

Выключение автоматического климат-контроля.....128

Распределение потоков воздуха в салоне.....126

Режим "MONO" (поддержание одинаковой температуры в зонах водителя и переднего

пассажира).....126

Рециркуляция воздуха.....127

Удаление инея/влаги с ветрового стекла.....127

Установка требуемой температуры.....125

Адаптивное освещение.....63

Адаптивный круиз-контроль
См.: Использование системы адаптивного круиз-контроля (ACC).....187

Аккумуляторная батарея автомобиля.....247

Аксессуары
См.: Запасные части и аксессуары.....7

Активация иммобилайзера двигателя.....49

Активация сигнализации.....53

Указатель

Активная подвеска.....	177
Принципы работы.....	177
Активная подвеска	
См.: Применение активной подвески..	177
Аптечка.....	205

Б

Батарейки пульта дистанционного управления	
См.: Замена элемента питания пульта дистанционного управления.....	38
Безопасность детей.....	21
Блокировка замка капота	
См.: Открывание и закрывание капота.....	226
Блокировка и разблокировка замков.....	40
Автоматическое повторное заперение.....	43
Блокировка и разблокировка дверей с помощью дистанционного управления.....	41
Блокировка и разблокировка дверей с помощью ключа.....	41
Блокировка и разблокировка замков дверей снаружи автомобиля.....	42
Двойное запираение.....	40
Крышка багажного отделения.....	42
Перепрограммирование функции разблокировки.....	43
Подтверждение блокировки и разблокировки замков.....	40
Система централизованной блокировки замков.....	40
Блокировка рулевого колеса.....	156
Автомобили, не оборудованные системой запуска без ключа.....	156
Автомобили, оборудованные системой запуска без ключа.....	156
Боковые подушки безопасности	

См.: Использование цепей противоскольжения.....	261
Буксировка автомобиля с опорой на четыре колеса.....	224
Автомобили с автоматической трансмиссией.....	224
Все автомобили.....	224
Буксировка.....	200
Буксировка прицепа.....	200
Крутые спуски и подъемы.....	200
Быстрый обзор.....	10

В

Введение.....	7
Вентилируемые сиденья.....	143
Вентиляционные дефлекторы.....	120
Задние дефлекторы.....	121
Передние дефлекторы.....	120
Вентиляционный люк с электроприводом.....	133
Автоматическое открывание и закрывание вентиляционного люка.....	135
Безопасный режим работы вентиляционного люка.....	136
Наклон крышки люка.....	134
Открывание и закрывание вентиляционного люка.....	134
Перенастройка функций управления крышкой вентиляционного люка.....	136
Функция защиты от заземления.....	135
Вентиляционный отверстия	
См.: Вентиляционные дефлекторы.....	120
Вентиляция	
См.: Органы управления микроклиматом.....	120
Верхние багажники крыши и кронштейны для различных грузов.....	197
Верхний багажник.....	197
Верхний вентиляционный люк	

Указатель

См.: Вентиляционный люк с электроприводом.....	133
Вещевой отсек под полом задка.....	195
Автомобили без передвижного пола багажного отделения.....	195
Автомобили с передвижным полом багажного отделения.....	195
Внутреннее зеркало заднего вида.....	85
Вспомогательные электрические розетки.....	147
Вспомогательный отопитель.....	129
Вспомогательный отопитель автомобиля с дизельным двигателем (в зависимости от страны).....	132
Вспомогательный отопитель автомобиля с дизельным двигателем (в зависимости от страны).....	132
Парковочный отопитель (на время стоянки).....	129
Выключатель зажигания.....	153
Выключатель подачи топлива.....	207
Автомобили с двигателями Duratec.....	207
Выключатель стартера См.: Выключатель зажигания.....	153
Выключение двигателя.....	159
Автомобили с дизельными двигателями.....	159
Г	
Голосовое управление.....	291
Принципы работы.....	291
Д	
Датчик дождя.....	57
Движение со спущенными шинами.....	259
Действия при проколе шины, сохраняющей работоспособность после прокола.....	260
Замена шин, сохраняющих работоспособность при наличии прокола.....	260
Принцип действия.....	259
Детские сиденья.....	21
Устройства детской безопасности, подходящие для различных весовых категорий.....	21
Дополнительные подушки.....	22
Дополнительная подушка (Группа 3).....	23
Дополнительное кресло (Группа 2).....	22
Дополнительный разъем (AUX IN).....	152
З	
Задние противотуманные фонари.....	63
Задние сиденья.....	141
Складывание спинки сиденья вниз.....	142
Создание уровня нагрузки на пол.....	142
Замена колеса.....	249
Демонтаж колеса.....	250
Домкрат.....	249
Замковые гайки крепления колеса.....	249
Точки установки опорных пят подъемника или домкрата.....	250
Установка колеса.....	251

Указатель

Замена ламп.....	70	Запрограммированные ключи.....	49
Боковые повторители указателей поворота.....	71	Защита людей, находящихся в автомобиле.....	29
Задние фонари.....	73	Принципы работы.....	29
Лампа подсветки входа.....	72	Звуковые предупреждения и индикаторы.....	91
Передние противотуманные фары.....	72	Включение и выключение предупреждающего звукового сигнала.....	91
Плафон освещения багажного отделения.....	77	Зеркала	
Плафон освещения салона.....	76	См.: Окна и зеркала.....	79
Плафоны местного освещения (для чтения).....	76	См.: Окна и зеркала с обогревом.....	128
Фара головного света.....	70	Зеркало с функцией автозатемнения.....	85
Фонарь подсветки регистрационного знака.....	76	Зимние шины	
Центральный стоп-сигнал.....	74	См.: Использование зимних шин.....	261
Замена лампы		Знак аварийной остановки.....	205
См.: Замена ламп.....	70		
Замена плавкого предохранителя.....	211		
Замена щеток стеклоочистителей.....	59	И	
Щётки очистителя ветрового стекла.....	59	Идентификационный номер автомобиля (VIN).....	267
Щётки очистителя заднего окна.....	60	Идентификация автомобиля.....	267
Замена элемента питания пульта дистанционного управления.....	38	Иммобилайзер двигателя.....	49
Пульт дистанционного управления с зафиксированным стержнем ключа.....	39	Принципы работы.....	49
Пульт дистанционного управления с убирающимся стержнем ключа.....	38	Иммобилайзер	
Замки.....	40	См.: Иммобилайзер двигателя.....	49
Замки с функцией блокировки от отпирания детьми.....	28	Информационные дисплеи.....	93
Запасные части и аксессуары.....	7	Общая информация.....	93
Логотип Ford наносится на следующие запчасти.....	8		
Теперь вы можете быть уверены, что запчасти Ford являются действительно запчастями Ford.....	7		
Заправка топливом.....	162		

Указатель

Информационные сообщения.....	107	Использование ремней безопасности во время беременности.....	34
Аккумулятор и система зарядки.....	109	Использование системы адаптивного круиз-контроля (ACC).....	187
Активная подвеска.....	108	Автоматическое отключение системы.....	189
Голосовое управление.....	119	Включение системы ACC.....	187
Защита пассажиров.....	115	Восстановление работы системы ACC.....	189
иммобилайзера двигателя;.....	112	Выключение системы ACC.....	189
Коробка передач.....	117	Занесение в память значения стабилизируемой скорости.....	187
незакрытой двери;.....	111	Изменение значения стабилизируемой скорости.....	188
Обслуживание.....	114	Отмена работы системы ACC.....	189
Освещение.....	113	Установка дистанции.....	188
Просмотр текущих сообщений.....	108	Использование системы динамической стабилизации.....	173
Рулевое управление с усилителем.....	116	Использование системы круиз-контроля.....	182
Сигнализатор сообщений.....	107	Включение системы круиз-контроля.....	182
Символы сообщений и их значения.....	107	Восстановление значения стабилизируемой скорости.....	183
Система контроля давления воздуха в шинах.....	117	Выключение системы круиз-контроля.....	183
Система круиз-контроля / Адаптивная система круиз-контроля (ACC).....	110	Занесение в память значения стабилизируемой скорости.....	182
Система помощи при трогании в гору (HLA).....	112	Изменение значения стабилизируемой скорости.....	182
Система управления без ключа.....	113	Отмена режима стабилизации скорости.....	183
Система управления микроклиматом.....	110	Использование системы помощи при парковке.....	179
состояния системы динамической стабилизации (ESP);.....	117	Включение и выключение системы помощи при парковке.....	179
Срабатывание сигнализации.....	109	Маневрирование с использованием системы помощи при парковке.....	180
Стояночный тормоз.....	115	Использование соединительных электрических проводов.....	247
Информационные сообщения системы ABS		Присоединение проводов.....	247
См.: Советы по вождению автомобиля с ABS.....	170	Процедура пуска двигателя.....	248
Информационный центр			
См.: Информационные дисплеи.....	93		
Использование голосовых команд.....	292		
Принцип действия системы.....	292		
Использование зимних шин.....	261		
Использование ключа.....	37		
Дистанционное управление с перевернутым стержнем ключа.....	37		

Указатель

Использование телефона.....	
Вызов абонента.....	288
Изменение "активного" мобильного телефона.....	290
Обработка второго входящего звонка.....	289
Обработка входящего звонка.....	289
Удаление связанного телефона из памяти коммуникационной системы.....	290
Использование цепей противоскольжения.....	261
К	
Карманы для карт.....	149
Каталитический нейтрализатор.....	161
ВОЖДЕНИЕ АВТОМОБИЛЯ, ОСНАЩЕННОГО КАТАЛИТИЧЕСКИМ НЕЙТРАЛИЗАТОРОМ.....	161
ПАРКОВКА.....	161
Качество топлива.....	
Ключи и пульты дистанционного управления.....	37
Ключи	
См.: Использование ключа.....	37
Колеса и шины.....	249
Общая информация.....	249
Технические характеристики.....	263
Команды аудиоблока.....	293
Автомобиль.....	294
Проигрыватель CD-дисков/CD-чейнджер.....	293
Команды управления климат-контролем.....	304
Система климат-контроля.....	304
Команды управления навигационной системой.....	303
Команды управления телефоном.....	298
Основные установки.....	303
Создание телефонной книги.....	299
Телефон.....	298
Функции мобильного телефона.....	301
Комплект для ремонта шин.....	252
Закачивание герметика и воздуха в шину.....	254
Общие сведения.....	253
Правила безопасного пользования комплектом ContiMobiKit.....	254
Проверка давления в шинах.....	257
Коробка передач.....	165
Коробка передач	
См.: Коробка передач.....	165
Коррекция наклона световых пучков фар.....	64
Рекомендуемые положения наклона световых пучков фар.....	64
Круз-контроль	
См.: Использование системы круиз-контроля.....	182
Крышка лючка заливной горловины.....	161
Автомобили с дизельным двигателем.....	162
Крышки багажного отделения.....	197
М	
Маршрутный компьютер.....	102
Запас хода по топливу.....	102
Одометр.....	102
Средний расход топлива.....	102
Средняя скорость.....	103
Счетчик частичного пробега.....	102
Температура наружного воздуха.....	103
Тип 3.....	104
Типы 1 и 2.....	103
Меры предосторожности.....	160
Места для хранения вещей.....	149

Указатель

Места расположения креплений ISOFIX.....	26
Крепление детского кресла верхними лямками.....	26
Механическая коробка передач.....	165
Автомобили с 5-ступенчатой коробкой передач.....	165
Автомобили с 6-ступенчатой коробкой передач (двигатель 2,5л Duratec-ST).....	165
Автомобили с 6-ступенчатой коробкой передач (турбодизельные двигатели).....	165
Все автомобили.....	165
Мойка автомобиля См.: Очистка автомобиля снаружи.....	245
Моторное отделение.....	
Н	
Наружные зеркала заднего вида.....	82
Выпуклое наружное зеркало заднего вида.....	82
Складывание наружных зеркал заднего вида.....	82
Наружные зеркала заднего вида с электроприводом.....	83
Наклон зеркала.....	83
Наружные зеркала заднего вида с электроприводом складывания.....	83
Поворот зеркал заднего вида при движении задним ходом.....	84
Настройка Bluetooth	281
Пользование мобильным телефоном в автомобиле.....	281
Совместимость коммуникационной системы с различными типами мобильных телефонов.....	282
Требования к соединению через Bluetooth.....	281
Настройка дистанционного управления См.: Программирование пульта дистанционного управления.....	38
Настройка телефона	278
Категории записей телефонной книги.....	279
Присвоение мобильному телефону статуса активного телефона.....	280
Связь коммуникационной системы автомобиля с другим телефоном Bluetooth.....	280
Телефонная книга.....	279
Требования к соединению через держатель.....	278
Установка телефона в держатель.....	279
Номер двигателя.....	
О	
Обкатка.....	204
Двигатель.....	204
Тормозная система и сцепление.....	204
Шины.....	204
Обогрев См.: Органы управления микроклиматом.....	120
Обслуживание аккумуляторной батареи.....	247
Обслуживание.....	225
Общая информация.....	225
Технические характеристики.....	241
Обслуживание шин.....	261
Общая информация о радиочастотах.....	37
Об этом руководстве.....	7
Одобрения типа.....	309
Bluetooth и система распознавания голосовых команд - декларация соответствия.....	309
Окна и зеркала.....	79

Указатель

Окна и зеркала с обогревом.....	128	Отключение сигнализации.....	53
Электрообогреватель ветрового и заднего стекла.....	128	Автомобили, не оборудованные системой управления замками без помощи ключа.....	53
Электрообогрев наружных зеркал заднего вида.....	129	Автомобили, оборудованные системой управления замками без помощи ключа.....	53
Омыватели ветрового стекла.....	57	Открывание и закрывание капота.....	226
Омыватели		Закрывание капота.....	226
См.: Стеклоочистители и стеклоомыватели.....	56	Открывание капота.....	226
Омыватели фар.....	58	Отопитель, работающий на топливе	
Органы управления микроклиматом.....	120	См.: Вспомогательный отопитель.....	129
Принципы работы.....	120	Очистители ветрового стекла.....	56
Органы управления осветительным оборудованием.....	62	Прерывистый режим работы.....	56
Дальний и ближний свет фар.....	62	Очиститель и омыватели заднего стекла.....	58
Освещение для безопасной остановки автомобиля.....	63	Очистка стекол при включении передачи заднего хода.....	58
Переключатель приборов наружного освещения.....	62	Прерывистый режим работы.....	58
Сигнализация дальним светом фар.....	62	Стеклоомыватель.....	58
Стояночные фонари.....	62	Очистка автомобиля снаружи.....	245
Осветительное оборудование.....	62	Защита лакокрасочного покрытия кузова.....	245
Осмотр элементов системы безопасности.....	207	Очистка заднего стекла.....	245
Ремни безопасности.....	207	Очистка фар.....	245
Отключение иммобилайзера двигателя.....	49	Очистка хромированных деталей.....	245
Отключение подушки безопасности пассажира.....	35	Очистка салона.....	246
Включение фронтальной подушки безопасности переднего пассажира.....	36	РЕМНИ БЕЗОПАСНОСТИ.....	246
Отключение фронтальной подушки безопасности переднего пассажира.....	36	П	
Управление выключателем подушки безопасности переднего пассажира.....	35	Пепельница.....	147
		Перевозка груза.....	193
		Общая информация.....	193
		Перевозка грузов	
		См.: Верхние багажники крыши и кронштейны для различных грузов.....	197
		Передние противотуманные фары.....	63

Указатель

Персональные настройки.....	104	Приспособление для защиты домашних животных.....	198
Единицы измерения.....	106	Установка сетки для перевозки домашних животных.....	198
Навигационная информация.....	105	Пристегивание ремней безопасности.....	32
Помощь, информация о радиоприёмнике, системе навигации и мобильном телефоне.....	104	Проверка моторного масла.....	236
Язык сообщений.....	106	Доливка масла.....	237
Перчаточный ящик.....	148	Проверка уровня масла.....	236
Охлаждаемый перчаточный ящик.....	148	Проверка омывающей жидкости.....	240
Плавкие предохранители.....	209	Жиклеры стеклоомывателей.....	240
Плафоны внутреннего освещения.....	67	Проверка охлаждающей жидкости двигателя.....	238
Лампа подсветки зеркала.....	68	Долив охлаждающей жидкости.....	238
Плафоны местного освещения (для чтения).....	68	Проверка уровня охлаждающей жидкости.....	238
Центральный плафон освещения салона.....	67	Проверка рабочей жидкости усилителя рулевого управления.....	239
Подголовники.....	141	Проверка уровня масла См.: Проверка моторного масла.....	236
Отрегулируйте положение подголовников.....	141	Проверка уровня охлаждающей жидкости См.: Проверка охлаждающей жидкости двигателя.....	238
Снятие подголовников.....	141	Проверка уровня рабочей жидкости автоматической коробки передач.....	239
Поддержание курсовой устойчивости См.: Использование системы динамической стабилизации.....	173	Проверка уровня тормозной жидкости и рабочей жидкости гидропривода сцепления.....	239
Подставки для стаканов.....	147	Проверка щеток стеклоочистителей.....	59
Подстаканник.....	152	Программирование пульта дистанционного управления.....	38
Полное открывание/ закрывание.....	43	Процесс мойки См.: Очистка автомобиля снаружи.....	245
Полное закрывание.....	43		
Полное открывание.....	43		
Приборы.....	86		
Прикуриватель.....	146		
Приложения.....	307		
Применение активной подвески.....	177		
Выбор варианта настройки.....	177		
Сбой в системе.....	178		
Применение системы HLA.....	174		
Активация системы HLA.....	175		
Отключение системы HLA.....	176		

Указатель

Пуск без помощи ключа.....	153	Расход топлива.....	162
Включение зажигания.....	154	Регулировка высоты крепления ремня безопасности.....	33
Выключение двигателя.....	156	Регулировка положения рулевого колеса.....	54
Запуск двигателя на автомобилях с автоматической коробкой передач.....	154	Регулятор яркости подсветки панели приборов.....	145
Запуск двигателя на автомобилях с механической коробкой передач.....	154	Рулевое колесо.....	54
Невозможность произвести запуск двигателя.....	155	Ручной режим управления микроклиматом.....	121
Пуск дизельного двигателя.....	155	Быстрый обогрев салона.....	122
Пуск бензинового двигателя.....	156	Вентилятор салона.....	121
Пуск двигателя в случае излишнего поступления топлива.....	157	Вентиляция.....	122
Холодный/прогретый двигатель.....	156	Кондиционирование воздуха.....	122
Частота холостого хода двигателя после пуска.....	157	Регулятор распределения потоков воздуха.....	121
Пуск двигателя от аккумуляторной батареи другого автомобиля См.: Использование соединительных электрических проводов.....	247	Регулятор температуры воздуха.....	121
Пуск двигателя.....	153	Рециркуляция воздуха.....	122
Общая информация.....	153	С	
Пуск дизельного двигателя.....	157	Сдвижной поло багажного отделения.....	193
Холодный/прогретый двигатель.....	157	Вещевой отсек.....	194
Р		Сетки для удержания грузов.....	196
Расположение блоков плавких предохранителей.....	209	Сетка для крепления багажа.....	196
Блок предохранителей в моторном отсеке.....	209		
Задний блок плавких предохранителей - автомобили с 4-х и 5-и дверным кузовом.....	210		
Задний блок плавких предохранителей - автомобиль с кузовом универсал.....	210		
Центральный блок плавких предохранителей.....	209		
Расход топлива См.:	163		

Указатель

Сигнализаторы и индикаторы.....	88	Сигнализация.....	50
Индикатор включения задних противотуманных фонарей.....	91	Принципы работы.....	50
Индикатор включения передних противотуманных фар.....	90	Сидение в правильном положении.....	137
Индикатор включения фар.....	90	Сиденья.....	137
Индикатор дальнего света фар.....	90	Сиденья с обогревом.....	142
Индикатор максимальной частоты вращения коленчатого вала двигателя.....	90	Сиденья с ручной регулировкой.....	138
Индикатор свечей накаливания.....	90	Перемещение сидений назад и вперед.....	138
Индикатор состояния системы круиз-контроля.....	89	Регулировка валика поясничной поддержки.....	138
Предупреждающий сигнализатор системы курсовой устойчивости (ESP).....	91	Регулировка высоты водительского сиденья.....	138
Сигнализатор/индикатор тормозной системы.....	89	Регулировка угла наклона спинки сиденья.....	139
Сигнализатор неисправности антиблокировочной системы (ABS).....	88	Сиденья с электрической регулировкой.....	139
Сигнализатор неисправности систем двигателя.....	89	Сиденье с электрорегулировкой по 2 параметрам.....	139
Сигнализатор неисправности системы подушек безопасности.....	88	Сиденье с электрорегулировкой по 8 параметрам.....	140
Сигнализатор неисправности системы электропитания (разряда аккумуляторной батареи).....	90	Система автоматического поддержания заданной скорости См.: Система круиз-контроля.....	182
Сигнализатор непристегнутого ремня безопасности.....	91	Система адаптивного головного освещения (AFS).....	65
сигнализатор низкого уровня топлива;.....	90	Фары освещения поворота.....	66
Сигнализатор опасности обледенения.....	90	Система адаптивного круиз-контроля (ACC).....	184
Сигнализатор падения давления моторного масла.....	91	Принципы работы.....	184
Сигнализатор системы предупреждения о препятствии перед автомобилем.....	90	Система динамической стабилизации.....	172
Сигнализатор сообщений.....	91	Принципы работы.....	172
Указатели поворота.....	89	Система кондиционирования воздуха См.: Органы управления микроклиматом.....	120
		Система контроля за давлением в шинах.....	262
		Проверка давления воздуха в шинах.....	262
		Установка загрузки автомобиля.....	263

Указатель

Система круиз-контроля.....	182	Стояночный тормоз.....	170
Принципы работы.....	182	Включение стояночного тормоза.....	170
Система определения непристегнутого ремня безопасности.....	34	Выключение стояночного тормоза.....	171
Отключение сигнализатора непристегнутого ремня безопасности.....	34	Стоянка на наклонной поверхности.....	170
Система помощи при парковке См.: Использование системы помощи при парковке.....	179	Стояночный тормоз См.: Стояночный тормоз.....	170
Система помощи при парковке.....	179	Съемный буксировочный крюк.....	200
Принципы работы.....	179	Вождение автомобиля без прицепа.....	203
Система помощи при трогании на подъеме (HLA).....	174	Движение с прицепом.....	202
Принципы работы.....	174	Закрепление буксирного крюка.....	201
Система помощи трогания на подъём См.: Применение системы HLA.....	174	Обслуживание.....	203
Система управления замками без помощи ключа.....	44	Разблокировка механизма буксирного крюка.....	201
Блокировка замков.....	45	Снятие буксирного крюка.....	202
Блокировка и разблокировка дверей с помощью пластинчатого ключа.....	47	Т	
Деактивированные ключи.....	47	Таблица технических характеристик ламп.....	78
Общие сведения.....	44	Таблица характеристик плавких предохранителей.....	212
Пассивный ключ.....	45	Блок предохранителей в моторном отсеке.....	212
Разблокировка замков.....	46	Задний блок плавких предохранителей.....	216
Словарь символов.....	7	Центральный блок плавких предохранителей.....	220
Символы используемые в руководстве.....	7	Табличка с идентификационным номером автомобиля.....	267
Символы наносимые на узлы автомобиля.....	7	Телефон См.: Использование телефона.....	
Снятие фары.....	68	См.: Использование телефона.....	
Советы по вождению автомобиля с ABS.....	170	Телефон.....	278
Советы по вождению.....	204	Общая информация.....	278
Солнцезащитные козырьки.....	145	Технические характеристики.....	269
Состояние после столкновения.....	207	Технические характеристики.....	269
Стеклоочистители и стеклоомыватели.....	56	Топливо и заправка.....	160
Технические характеристики.....	61	Технические характеристики.....	163
		Тормоза.....	169
		Принципы работы.....	169

Указатель

Точки крепления багажа.....193	Функция памяти.....149
4-х и 5-дверные версии.....193	Обеспечение лёгкости посадки и
Универсал.....193	высадки из автомобиля.....151
Точки крепления буксировочного	Сохранение в памяти положений
оборудования.....223	сидений и зеркал.....150
У	Установка сиденья в одно из
Указатели поворота.....67	сохранённых в памяти
Указатели.....86	положений.....151
Указатель температуры охлаждающей	Ц
жидкости двигателя.....87	Центральная консоль.....148
Указатель уровня топлива.....88	Ч
Управление аудиосистемой.....54	Часы.....145
Настройка (кнопка "Mode").....54	Настройка времени и даты.....146
Поиск.....55	Формат времени: 12 или 24 ч.....145
Управление телефоном.....282	Ш
Завершение или отмена вызовов.....282	Шины дополнительного источника
Система дистанционного	питания
управления.....282	См.: Использование соединительных
Установка детского сиденья.....23	электрических проводов.....247
Устранение мелких повреждений	Шины
лакокрасочного покрытия.....246	См.: Колеса и шины.....249
Уход за автомобилем.....245	Э
Ф	Эвакуация автомобиля.....223
Фильтр твердых частиц (DPF).....158	
Регенерация.....158	
Функции обеспечения	
комфорта.....145	
Функция контроля дистанции до	
впереди идущего автомобиля с	
регулировкой скорости	
движения.....190	
Выключатель предупреждающего	
сигнала.....192	
Отрегулируйте чувствительность	
предупреждающего сигнала.....192	

Указатель

Электрические	
стеклоподъемники.....	79
Автоматическое открывание и	
закрывание окон.....	80
Безопасный режим.....	82
Восстановление настроек памяти	
электрических	
стеклоподъемников.....	81
Выключатель стеклоподъемников	
задних дверей (защита от открывания	
окон детьми).....	80
Клавиши управления на двери	
водителя.....	79
Клавиши управления на дверях	
передних и задних пассажиров.....	80
Полное открывание и закрывание.....	79
Функция защиты от заземления	
пальцев, рук и т. п.....	80
Электромагнитная	
совместимость.....	307



Feel the difference

