

FordGalaxy
FordS-MAX
Руководство
пользователя

Feel the difference



Информация, содержащаяся в данной публикации, являлась верной на момент поступления в печать. В интересах постоянного развития компания Ford оставляет за собой право изменять спецификации, конструкцию или комплектацию своей продукции в любой момент времени без предупреждения и без возникновения каких-либо обязательств. В соответствии с законодательством об охране авторских прав запрещено полное или частичное воспроизведение материалов, содержащихся в данной публикации, без предварительного письменного разрешения компании Ford. Ошибки и пропуски информации исключены.

© Ford Motor Company 2007

Все права защищены.

Номер по каталогу: 8M2J-19A321-TA (CG3533ru) 06/2007 20070730092154

Содержание

Введение

Об этом руководстве.....	7
Словарь символов.....	7
Запасные части и аксессуары.....	7

Быстрый обзор

Быстрый обзор.....	11
--------------------	----

Безопасность детей

Детские сиденья.....	21
Дополнительные подушки.....	22
Установка детского сиденья.....	23
Места расположения креплений ISOFIX.....	26
Замки с функцией блокировки от отпирания детьми.....	28

Защита людей, находящихся в автомобиле

Принципы работы.....	29
Пристегивание ремней безопасности.....	32
Регулировка высоты крепления ремня безопасности.....	35
Система определения непристегнутого ремня безопасности.....	36
Использование ремней безопасности во время беременности.....	36
Отключение подушки безопасности пассажира.....	37

Ключи и пульты дистанци- онного управления

Использование ключа.....	39
Общая информация о радиочастотах.....	39

Программирование пульта дистанционного управления.....	40
Замена элемента питания пульта дистанционного управления.....	40

Замки

Блокировка и разблокировка замков.....	42
Полное открывание/ закрывание.....	45

Иммобилайзер двигателя

Принципы работы.....	47
Запрограммированные ключи.....	47
Активация иммобилайзера двигателя.....	47
Отключение иммобилайзера двигателя.....	47

Сигнализация

Принципы работы.....	48
Активация сигнализации.....	51
Отключение сигнализации.....	51

Рулевое колесо

Регулировка положения рулевого колеса.....	52
Управление аудиосистемой.....	52

Стеклоочистители и стекло- омыватели

Очистители ветрового стекла.....	54
Автоматические стеклоочистители.....	54
Омыватели ветрового стекла.....	55
Очиститель и омыватели заднего стекла.....	56

Содержание

Омыватели фар.....	56	Зеркало с функцией автозатемнения.....	87
Проверка щеток стеклоочистителей.....	57	Заднее окно боковины кузова.....	87
Замена щеток стеклоочистителей.....	57	Приборы	
Технические характеристики.....	59	Указатели.....	89
Осветительное оборудование		Сигнализаторы и индикаторы.....	91
Органы управления осветительным оборудованием.....	60	Звуковые предупреждения и индикаторы.....	95
Адаптивное освещение.....	61	Информационные дисплеи	
Передние противотуманные фары.....	61	Общая информация.....	96
Задние противотуманные фонари.....	62	Маршрутный компьютер.....	105
Коррекция наклона световых пучков фар.....	62	Персональные настройки.....	107
Аварийная световая сигнализация.....	63	Информационные сообщения.....	110
Система адаптивного головного освещения (AFS).....	64	Органы управления микроклиматом	
Указатели поворота.....	65	Принципы работы.....	122
Плафоны внутреннего освещения.....	66	Вентиляционные дефлекторы.....	122
Снятие фары.....	67	Ручной режим управления микроклиматом.....	123
Замена ламп.....	68	Автоматический режим управления микроклиматом.....	126
Таблица технических характеристик ламп.....	79	Окна и зеркала с обогревом.....	132
Окна и зеркала		Вспомогательный отопитель.....	133
Электрические стеклоподъемники.....	81	Сиденья	
Наружные зеркала заднего вида.....	84	Сидение в правильном положении.....	138
Наружные зеркала заднего вида с электроприводом.....	84	Сиденья с ручной регулировкой.....	139
Внутреннее зеркало заднего вида.....	86	Сиденья с электрической регулировкой.....	140
		Подголовники.....	142
		Задние сиденья.....	142

Содержание

Сиденья с обогревом.....	147
Вентилируемые сиденья.....	148
Подлокотник переднего сиденья.....	149

Функции обеспечения комфорта

Солнцезащитные козырьки.....	150
Регулятор яркости подсветки панели приборов.....	150
Часы.....	150
Прикуриватель.....	151
Пепельница.....	151
Вспомогательные электрические розетки.....	152
Подставки для стаканов.....	152
Перчаточный ящик.....	153
Места для хранения вещей.....	153
Карманы для карт.....	156
Откидные столики в спинках сидений.....	156
Подстаканник.....	156
Функция памяти.....	156
Зеркало для наблюдения за детьми.....	159
Дополнительный разъем (AUX IN).....	159

Пуск двигателя

Общая информация.....	160
Выключатель зажигания.....	160
Блокировка рулевого колеса.....	160
Пуск бензинового двигателя.....	161
Пуск дизельного двигателя.....	162
Фильтр твердых частиц (DPF).....	163
Выключение двигателя.....	163

Топливо и заправка

Меры предосторожности.....	164
Качество топлива - Бензиновый.....	164
Качество топлива - Дизельный.....	164
Каталитический нейтрализатор.....	165
Крышка лючка заливной горловины.....	165
Заправка топливом.....	166
Расход топлива.....	166
Технические характеристики.....	166

Коробка передач

Механическая коробка передач.....	169
Автоматическая коробка передач.....	170

Тормоза

Принципы работы.....	173
Советы по вождению автомобиля с ABS.....	174
Стояночный тормоз.....	174
Электрический стояночный тормоз (EPB).....	175

Система динамической стабилизации

Принципы работы.....	180
Использование системы динамической стабилизации.....	181

Система помощи при трогании на подъеме (HLA)

Принципы работы.....	182
Применение системы HLA.....	182

Содержание

Активная подвеска

Принципы работы.....	185
Применение активной подвески.....	185

Система помощи при парковке

Принципы работы.....	187
Использование системы помощи при парковке.....	187

Система круиз-контроля

Принципы работы.....	190
Использование системы круиз-контроля.....	190

Система адаптивного круиз-контроля (ACC)

Принципы работы.....	192
Использование системы адаптивного круиз-контроля (ACC).....	195
Функция контроля дистанции до впереди идущего автомобиля с регулировкой скорости движения.....	198

Перевозка груза

Общая информация.....	201
Точки крепления багажа.....	202
Сдвигной поло багажного отделения.....	204
Вещевой отсек под полом задка.....	206
Сетки для удержания грузов.....	206
Крышки багажного отделения.....	210
Верхние багажники крыши и кронштейны для различных грузов.....	210

Приспособления для фиксации груза.....	211
Приспособление для защиты домашних животных.....	214

Буксировка

Буксировка прицепа.....	218
Съемный буксировочный крюк.....	218
Складной буксировочный крюк.....	221

Советы по вождению

Обкатка.....	226
--------------	-----

Аварийное оборудование

Аптечка.....	227
Знак аварийной остановки.....	227

Состояние после столкновения

Осмотр элементов системы безопасности.....	228
--	-----

Плавкие предохранители

Расположение блоков плавких предохранителей.....	229
Замена плавкого предохранителя.....	230
Таблица характеристик плавких предохранителей.....	231

Эвакуация автомобиля

Точки крепления буксировочного оборудования.....	242
Буксировка автомобиля с опорой на четыре колеса.....	243

Содержание

Обслуживание

Общая информация.....	244
Открытие и закрытие капота.....	245
Моторное отделение - 2.0L Duratec-HE (M14)	246
Моторное отделение - 2.3L Duratec-HE (M14).....	247
Моторное отделение - 2.5L Duratec-ST (V15).....	249
Моторное отделение - 1.8L Duratorq-TDCi (Kent) Diesel.....	250
Моторное отделение - 2.2L Duratorq-TDCi (DW) Diesel.....	252
Моторное отделение - 2.0L Duratorq-TDCi (DW) Diesel.....	253
Щуп для проверки моторного масла - 2.0L Duratec-HE (M14) /2.3L Duratec-HE (M14).....	255
Щуп для проверки моторного масла - 2.5L Duratec-ST (V15).....	255
Щуп для проверки моторного масла - 1.8L Duratorq-TDCi (Kent) Diesel.....	255
Щуп для проверки моторного масла - 2.0L Duratorq-TDCi (DW) Diesel/2.2L Duratorq-TDCi (DW) Diesel.....	255
Проверка моторного масла.....	256
Проверка охлаждающей жидкости двигателя.....	256
Проверка уровня тормозной жидкости и рабочей жидкости гидропривода сцепления.....	257
Проверка рабочей жидкости усилителя рулевого управления.....	258
Проверка омывающей жидкости.....	258
Технические характеристики.....	259

Уход за автомобилем

Очистка автомобиля снаружи.....	262
Очистка салона.....	263
Устранение мелких повреждений лакокрасочного покрытия.....	263

Аккумуляторная батарея автомобиля

Обслуживание аккумуляторной батареи.....	264
Использование соединительных электрических проводов.....	264

Колеса и шины

Общая информация.....	266
Замена колеса.....	266
Комплект для ремонта шин.....	269
Движение со спущенными шинами.....	275
Обслуживание шин.....	277
Использование зимних шин.....	278
Использование цепей противоскольжения.....	278
Система контроля за давлением в шинах.....	278
Технические характеристики.....	280

Идентификация автомобиля

Табличка с идентификационным номером автомобиля.....	283
Идентификационный номер автомобиля (VIN).....	283

Технические характеристики

Технические характеристики.....	284
---------------------------------	-----

Содержание

Телефон

Общая информация.....	290
Настройка телефона	290
Настройка Bluetooth	293
Управление телефоном.....	294
Использование телефона - В комплектацию автомобиля не входит: Навигационная система.....	296
Использование телефона - В комплектацию автомобиля входит: Travel Pilot EX.....	299

Голосовое управление

Принципы работы.....	303
Использование голосовых команд.....	304
Команды аудиоблока.....	305
Команды управления телефоном.....	310
Команды управления навигационной системой.....	315
Команды управления климат-контролем.....	316

Приложения

Одобрения типа.....	319
Одобрения типа.....	325

Введение

ОБ ЭТОМ РУКОВОДСТВЕ

Благодарим вас за то, что вы остановили свой выбор на автомобиле Ford. Рекомендуем уделить время и лучше ознакомиться с возможностями вашего автомобиля с помощью данного руководства. Чем лучше вы знаете автомобиль, тем безопаснее и приятнее будет вождение.

Примечание: В руководстве описываются все модели и дополнительные аксессуары, иногда даже до их появления в продаже. В нем также могут упоминаться устройства, которые не установлены в вашем автомобиле.

Примечание: Строго соблюдайте все действующие правила и законы при пользовании автомобилем.

Примечание: В случае продажи автомобиля, данное руководство необходимо передать новому владельцу. Оно является неотъемлемой принадлежностью автомобиля.

СЛОВАРЬ СИМВОЛОВ

Символы используемые в руководстве

ПРЕДУПРЕЖДЕНИЕ



Нарушение инструкций, которые отмечены знаком предупреждения, может привести к смерти или увечьям для вас или окружающих.

ПРЕДОСТЕРЕЖЕНИЕ



Знак особого внимания отмечает инструкции, нарушение которых ведет к повреждению автомобиля.

Символы наносимые на узлы автомобиля



Если вы видите один из этих символов, прочтите соответствующий раздел руководства прежде, чем прикасаться к узлу или пытаться регулировать что-либо.

ЗАПАСНЫЕ ЧАСТИ И АКСЕССУАРЫ

Теперь вы можете быть уверены, что запчасти Ford являются действительно запчастями Ford

Ваш автомобиль отвечает самым высоким стандартам и собран с использованием Оригинальных Запчастей Ford. В результате вы можете получать удовольствие от управления вашим автомобилем в течение многих лет.

В случае возникновения непредвиденных обстоятельств и необходимости замены кузовных панелей мы рекомендуем использовать только Оригинальные Запчасти Ford.

Введение

Использование Оригинальных Запчастей Ford гарантирует, что ваш автомобиль будет восстановлен до первоначального состояния и сохранит максимальную остаточную стоимость.

Оригинальные Запчасти Ford отвечают строгим требованиям Ford по безопасности и высоким стандартам по точности геометрических размеров, качеству окраски и надёжности. Выбор оригинальных запчастей обеспечивает минимальные затраты на ремонт, включая стоимость запчастей и работы.

Теперь отличить Оригинальные Запчасти Ford стало легче. Перечисленные ниже Оригинальные Запчасти Ford имеют легко различимый логотип Ford. Если у вас возникнет необходимость кузовного ремонта вашего автомобиля, то проверьте наличие логотипа Ford и убедитесь, что используемые для ремонта запчасти являются Оригинальными Запчастями Ford.

Логотип Ford наносится на следующие запчасти

Панели кузова

- Крыло
- Капот
- Двери
- Крышка багажника или задняя дверь

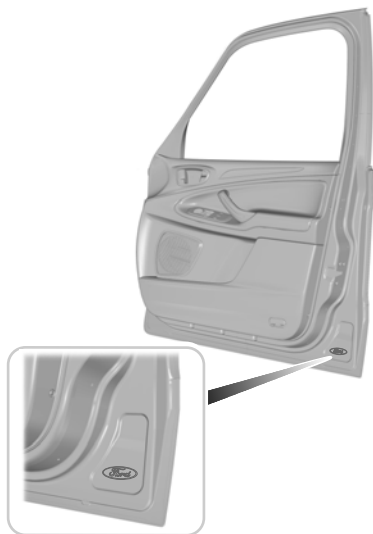

E94714

Бампер и решётка радиатора

- Решетка радиатора
- Передний и задний бамперы



E94715

Введение

Наружное зеркало



E94716

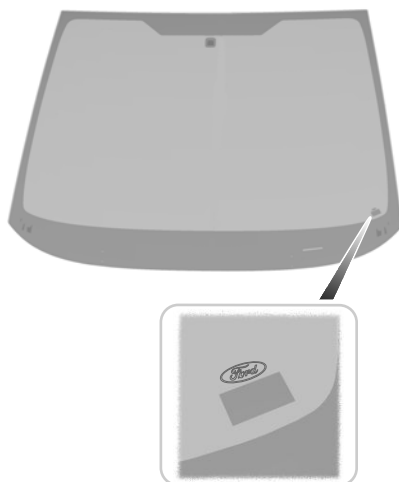

E94717

Стекла

- Заднее окно
- Стекланная панель крыши
- Боковые стёкла
- В сторону ветрового стекла

Освещение

- Задние фонари
- Фара головного света

Введение

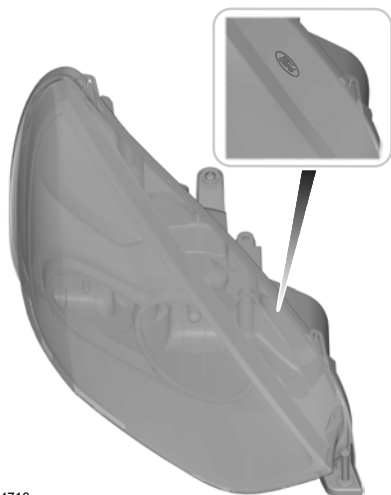

E94718

Быстрый обзор

БЫСТРЫЙ ОБЗОР

Обзор панели приборов - вариант с левосторонним управлением

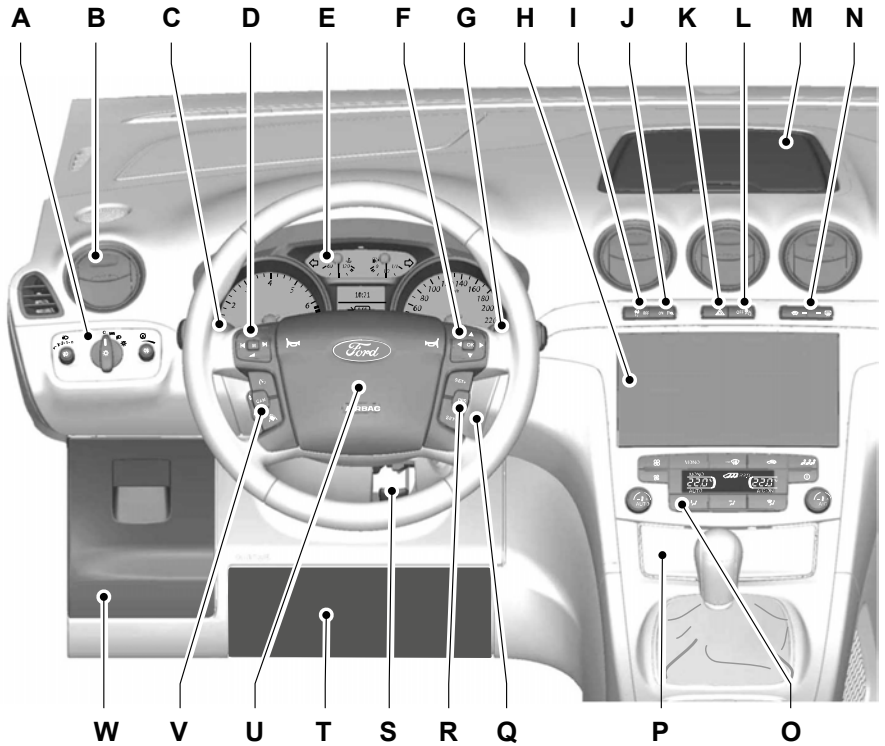

E74123

Быстрый обзор

Обзор панели приборов - вариант с правосторонним управлением

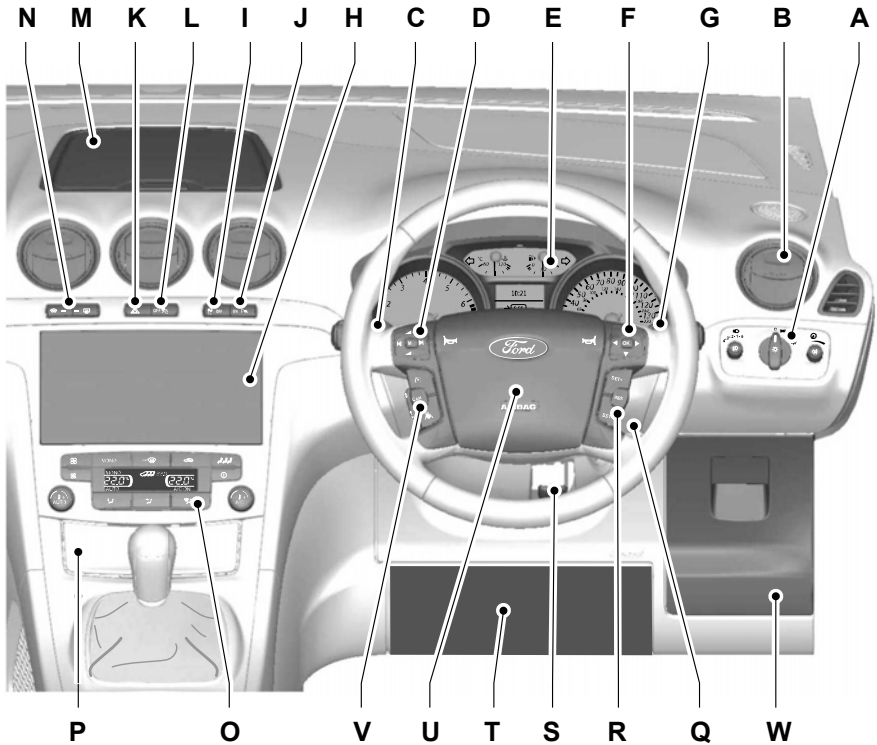

E75798

- A Органы управления осветительными приборами См. **Органы управления осветительным оборудованием** (стр. 60).
- B Сопла системы вентиляции См. **Вентиляционные дефлекторы** (стр. 122).

Быстрый обзор

- C Указатели поворота См. **Указатели поворота** (стр. 65). Кнопки голосового управления. См. **Управление телефоном** (стр. 294). Кнопки голосового управления. См. **Использование голосовых команд** (стр. 304).
- D Органы управления аудиосистемой См. **Управление аудиосистемой** (стр. 52).
- E Панель приборов См. **Указатели** (стр. 89).
- F Органы управления информационным дисплеем См. **Информационные дисплеи** (стр. 96).
- G Подрулевой переключатель очистителей и омывателей стекол См. **Очистители ветрового стекла** (стр. 54).
- H Блок аудио- и навигационной систем См. "Руководство по аудиоаппаратуре".
- I Выключатель системы динамической стабилизации (ESP). См. **Использование системы динамической стабилизации** (стр. 181).
- J Переключатель системы помощи при парковке. См. **Использование системы помощи при парковке** (стр. 187).
- K Кнопка аварийной световой сигнализации См. **Аварийная световая сигнализация** (стр. 63).
- L Сигнализатор отключения подушки безопасности пассажира См. **Отключение подушки безопасности пассажира** (стр. 37).
- M Вещевое отделение См. **Места для хранения вещей** (стр. 153).
- N Выключатели обогрева ветрового и заднего стекол См. **Окна и зеркала с обогревом** (стр. 132).
- O Органы управления микроклиматом. См. **Ручной режим управления микроклиматом** (стр. 123). См. **Автоматический режим управления микроклиматом** (стр. 126).
- P Прикуриватель. См. **Прикуриватель** (стр. 151).
- Q Замок (выключатель) зажигания
- R Переключатели круиз-контроля См. **Использование системы круиз-контроля** (стр. 190). Переключатели адаптивной системы круиз-контроля (ACC). См. **Использование системы адаптивного круиз-контроля (ACC)** (стр. 195).
- S Рычаг регулировки положения рулевой колонки См. **Регулировка положения рулевого колеса** (стр. 52).

Быстрый обзор

- T Коленная подушка безопасности со стороны водителя См. **Принципы работы** (стр. 29).
- U Звуковой сигнал
- V Переключатели круиз-контроля См. **Использование системы круиз-контроля** (стр. 190). Переключатели адаптивной системы круиз-контроля (ACC). См. **Использование системы адаптивного круиз-контроля (ACC)** (стр. 195).
- W Вещевое отделение См. **Места для хранения вещей** (стр. 153).

Регулировка положения рулевого колеса

ПРЕДУПРЕЖДЕНИЕ

 Недопустимо регулировать положение рулевого колеса во время движения.

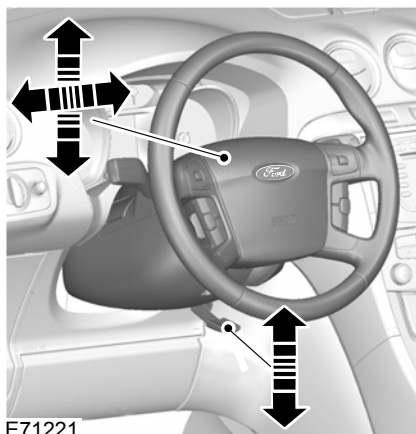

E71221

См. **Регулировка положения рулевого колеса** (стр. 52).

Частота холостого хода двигателя после пуска

После запуска непрогретого двигателя частота холостого хода может быть выше штатной.

См. **Пуск двигателя** (стр. 160).

Наружные зеркала заднего вида с электроприводом складывания



E72623

См. **Наружные зеркала заднего вида с электроприводом** (стр. 84).

Быстрый обзор

Автоматический поворот внешнего зеркала заднего вида при включении передачи заднего хода

При включении передачи заднего хода соответствующее внешнее зеркало заднего вида изменит свое положение относительно предварительно установленного так, чтобы вы могли видеть кромку бордюра.

При первом использовании этой функции зеркала отклоняются в предварительно установленное положение. Вы можете запрограммировать угол изменения положения зеркал.

См. **Наружные зеркала заднего вида с электроприводом** (стр. 84).

Информационные дисплеи



E70499

Для перехода к другой позиции меню используйте клавиши управления курсором. Для выбора нужной позиции нажмите клавишу **OK**.

См. **Информационные дисплеи** (стр. 96).

Автоматическое управление приборами наружного освещения



E70719

Фары включаются и выключаются автоматически в зависимости от уровня наружного освещения.

См. **Органы управления осветительным оборудованием** (стр. 60).

Указатели поворота

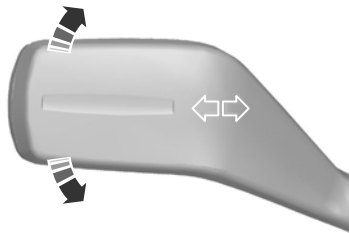

E70727

Примечание: Слегка нажмите на рычаг вверх или вниз, чтобы индикаторы поворота мигнули три раза.

Быстрый обзор

Автоматический режим работы стеклоочистителя

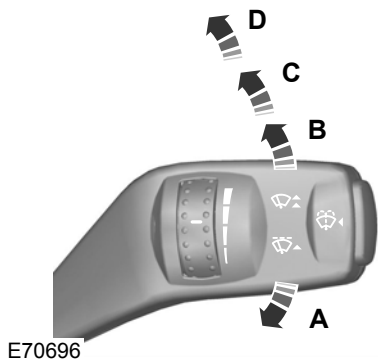

E70696

- A Однократная очистка
- B Автоматический режим работы стеклоочистителя
- C Нормальный режим работы стеклоочистителей
- D Режим ускоренной очистки

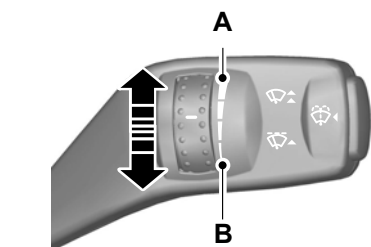

E70316

- A Высокая чувствительность
- B Низкая чувствительность

См. **Автоматические стеклоочистители** (стр. 54).

Функции памяти

ПРЕДУПРЕЖДЕНИЕ

 Не используйте функции запоминания настроек во время движения автомобиля.

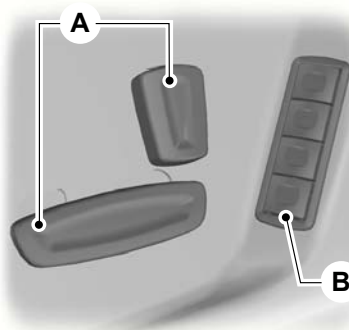

E86768

- A Органы для регулировки сидений
- B Кнопки для запоминания положений

1. Вставьте ключ зажигания в замок и поверните его в положение I или II.
2. Отрегулируйте положение зеркал и сидений.
3. Нажмите выбранную кнопку предварительной регулировки **B** и удерживайте ее в течение как минимум трех секунд.
4. На дисплее будет отображено сообщение.
5. Одиночная мелодия курантов подтвердит сохранение.

См. **Функция памяти** (стр. 156).

Быстрый обзор

Ручной режим управления микроклиматом

Режим быстрого прогрева салона

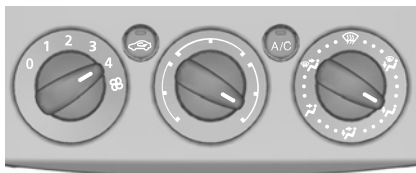

E71377

Режим быстрого охлаждения салона

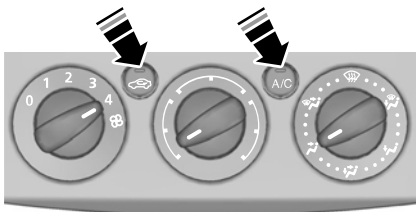

E71381

Удаление запотевания и наледи с ветрового стекла

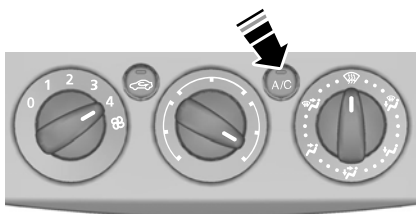

E71382

См. Ручной режим управления микроклиматом (стр. 123).

Автоматическая система климат-контроля



E70304

См. Автоматический режим управления микроклиматом (стр. 126).

Быстрый обзор

Вентиляционные отверстия для пассажиров на заднем сиденье.

Для удаления запотевания и наледи с боковых задних стекол необходимо выбрать положение В.

Включение передачи заднего хода

Автомобили с шестиступенчатой коробкой передач

Автомобили с бензиновыми двигателями

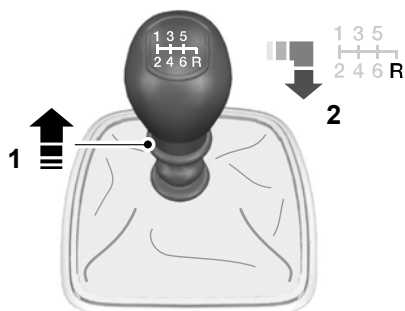

E75051

Автомобили с дизельными двигателями

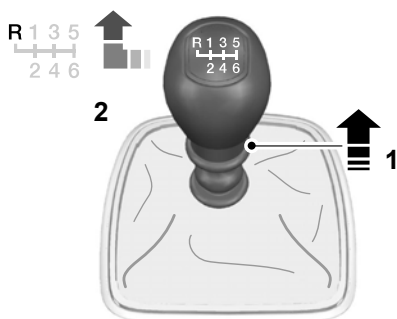

E75052

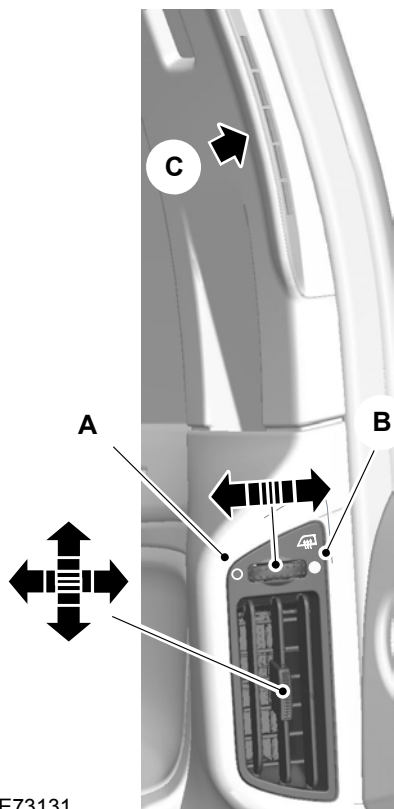

E73131

- A Воздух поступает через нижний дефлектор
- B Воздух поступает через верхний дефлектор
- C Верхний дефлектор

Быстрый обзор

См. Механическая коробка передач (стр. 169).

Автоматическая коробка передач

Положения селектора передач



E80836

- A Park (Парк)
- B Задний ход
- C Нейтральная передача
- D Движение
- S Ручное переключение передач и спортивный режим

ПРЕДУПРЕЖДЕНИЕ

 Перед тем, как осуществить переключение диапазонов, нажмите на педаль тормоза и удерживайте её до момента начала движения.

См. Автоматическая коробка передач (стр. 170).

Электрический стояночный тормоз (EPB)

Включение EPB



E70528

Отключение EPB вручную

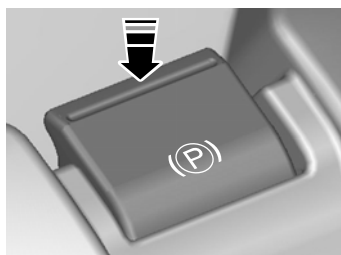

E70529

Удерживая педаль сцепления или тормоза в выжатом положении, нажмите клавишу переключателя вниз.

Автоматическое отключение - Отключение после начала движения (DAR)

Задействуйте первую передачу или передачу заднего хода и начинайте движение. EPB отключится автоматически.

Быстрый обзор

См. **Электрический стояночный тормоз (EPB)** (стр. 175).

Безопасность детей

ДЕТСКИЕ СИДЕНЬЯ





E68916

ПРЕДУПРЕЖДЕНИЯ

 Детей ростом меньше 150 сантиметров или младше 12 лет следует перевозить на заднем сидении в подходящем, одобренном к применению детском кресле.

 Оригинальный текст в соответствии с правилом ECE R94.01: Очень опасно! Если напротив сиденья установлена фронтальная подушка безопасности, не используйте на этом сиденье устройства детской безопасности, в которых ребенок сидит лицом против хода движения!

 При установке устройств безопасности для детей прочтите и выполняйте указания производителя.

 Не изменяйте конструкцию таких устройств.

 Не держите ребенка на коленях во время движения.

 Не оставляйте детей в автомобиле без присмотра.

ПРЕДУПРЕЖДЕНИЯ

 Если ваш автомобиль попал в аварию, квалифицированный механик должен проверить состояние устройств безопасности для детей.

Примечание: В разных странах действуют разные требования к применению устройств безопасности для детей.

Удерживающие системы для детей, утвержденные ECE и специально проверенные и одобренные для вашего автомобиля, вы можете приобрести у вашего дилера.

Устройства детской безопасности, подходящие для различных весовых категорий

Используйте устройства детской безопасности следующим образом:

Детская люлька



E68918

Безопасность детей

Усаживайте ребенка, который весит менее 13 килограммов, в обращенное назад детское кресло, устанавливаемое на заднее сиденье.

Детское кресло



E68920

Усаживайте ребенка, который весит от 13 до 18 килограммов, в детское кресло на заднем сиденье.

ДОПОЛНИТЕЛЬНЫЕ ПОДУШКИ

ПРЕДУПРЕЖДЕНИЯ

⚠ Не используйте дополнительные кресла или подушки, имеющие лишь поясной ремень безопасности.

⚠ Не устанавливайте дополнительное кресло или подушку, если ремень безопасности плохо натягивается или перекручен.

⚠ Не размещайте ремень безопасности под рукой ребенка или за его спиной.

ПРЕДУПРЕЖДЕНИЯ

⚠ Нельзя использовать книги, подушки или полотенца для того, чтобы посадить ребенка повыше.

⚠ Убедитесь, что ребенок сидит прямо.

⚠ Помещайте ребенка, который весит более 15 килограммов, но ниже 150 сантиметров ростом в дополнительное кресло или подкладывайте дополнительную подушку.

Дополнительное сиденье



E70710

Рекомендуется использовать дополнительное кресло со спинкой вместо дополнительной подушки. Приподнятое расположение кресла позволит разместить плечевой ремень безопасности сидения для взрослого человека на середине плеча ребенка, а поясной ремень на его бедрах.

Безопасность детей

Дополнительная подушка



E68924

УСТАНОВКА ДЕТСКОГО СИДЕНЬЯ

ПРЕДУПРЕЖДЕНИЯ

 При использовании на втором ряду сидений устройства безопасности детей с поддерживающей опорой убедитесь в надежности крепления поддерживающей опоры на крышке подпольного вещевого отделения. Убедитесь в правильности установки в вещевом отделении прокладки из пенопласта и в правильности установки крышки.

 При использовании устройства детской безопасности, установленного лицевой частью вперед на сиденье второго или третьего ряда, всегда снимайте подголовник с этого сиденья.

Примечание: При использовании устройства детской безопасности, установленного на сиденье второго ряда, отрегулируйте положение этого ряда таким образом, чтобы обеспечить максимальное удобство водителю.

Безопасность детей

Положение устройства детской безопасности

Посадочные места	Весовые категории (вес и возраст ребенка)				
	0	0+	I	II	III
	До 10 кг	До 13 кг	9 - 18 кг	15 - 25 кг	22 - 36 кг
	Детская кроватка		Детское кресло	Вспомогательное сиденье или подушка	
Подушка безопасности переднего пассажира АКТИВНА	X	X	UF ¹	UF ¹	UF ¹
Подушка безопасности переднего пассажира Отключена	U ¹	U ¹	U ¹	U ¹	U ¹
Сиденья второго ряда	U	U	U	U	U
Третий ряд сидений Galaxy	U	U	U	U	U
Третий ряд сидений S-MAX	L, UF	L, UF	UF	UF	UF

X Не подходит для детей данной весовой категории.

U Подходит для универсальных устройств безопасности детей данной весовой категории.

U¹ Подходит для универсальных устройств безопасности для детей данной весовой категории. Однако мы рекомендуем использовать одобренное устройство детской безопасности и крепить его на заднем сиденье.

L Подходит только для следующих устройств детской безопасности, устанавливаемых лицевой стороной назад: Roemer Baby-Safe (E1-04301146), Roemer Baby-Safe Plus (E1-04301146), Britax Cosy Tot (E1-04301146), Britax Cosy Tot Premium (E1-04301146), Maxi-Cosi Cabrio (E4-44R-043517).

UF Подходит для универсальных устройств детской безопасности категории ISOFIX, установленных лицевой стороной вперед, для детей данной весовой категории.

Безопасность детей

UF¹ Подходит для универсальных устройств детской безопасности, в которых ребенок располагается лицом вперед, соответствующих для детей данной весовой категории. Однако мы рекомендуем использовать одобренное устройство детской безопасности и крепить его на заднем сиденье.

Устройства детской безопасности с креплениями ISOFIX

Посадочные места	Весовые категории (вес и возраст ребенка)				
	0	0+	I	II	III
	До 10 кг	До 13 кг	9 - 18 кг	15 - 25 кг	22 - 36 кг
	Детская кроватка		Детское кресло	Вспомогательное сиденье или подушка	
Крепления ISOFIX для второго ряда сидений	IU	IU	IU	X	X
Классы ISOFIX для второго ряда сидений*	E	C, D, E	A, B, B1, C, D	X	X

X Не подходит для детей данной весовой категории.

IU Подходит для устройств безопасности категории ISOFIX для детей данной весовой категории.

* Согласно ECE-R16.

Примечание: При приобретении удерживающего приспособления ISOFIX уточните его весовую категорию и типоразмер для предполагаемого места установки.

Безопасность детей

МЕСТА РАСПОЛОЖЕНИЯ КРЕПЛЕНИЙ ISOFIX

ПРЕДУПРЕЖДЕНИЕ

 Если вы пользуетесь системой ISOFIX, применяйте устройство, предотвращающее опрокидывание. Мы рекомендуем использовать верхний шнур или опорную стойку.

Примечание: При приобретении удерживающего приспособления ISOFIX уточните его весовую категорию и типоразмер для предполагаемого места установки. См. *Установка детского сиденья* (стр. 23).

Ваш автомобиль оснащен точками крепления системы ISOFIX, которые позволяют установить общепризнанные удерживающие приспособления для детей ISOFIX.

В систему ISOFIX входят два жестких рычага на удерживающем приспособлении, точки фиксации которых расположены на внешних сиденьях заднего ряда, в месте стыка подушки и спинки. Точки крепления ремня для удерживающих приспособлений с верхним страховочным ремнём находятся позади внешних задних посадочных мест.

Верхние точки крепления

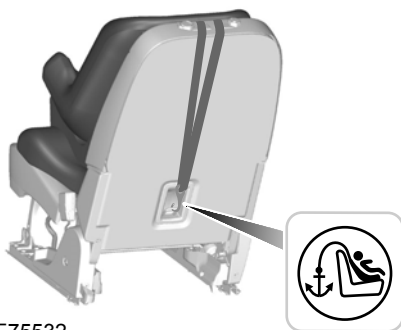

E75532

Закрепление детского сиденья с помощью верхних шнуров

ПРЕДУПРЕЖДЕНИЕ

 Прикрепляйте шнур только к соответствующей точке крепления.

Примечание: Если применимо, снимите крышку багажного отделения, чтобы облегчить установку. См. *Крышки багажного отделения* (стр. 210).

1. Снимите подголовник. См. *Подголовники* (стр. 142).

ПРЕДУПРЕЖДЕНИЕ

 Убедитесь в отсутствии провисания или перекручивания верхней лямки и в ее правильном расположении относительно точки крепления.

2. Проведите шнур к точке крепления.

Безопасность детей



E75531

3. С усилием сдвиньте детское кресло в обратном направлении, для того чтобы зафиксировать нижние крепления ISOFIX.
4. Затяните верхнюю лямку крепления в соответствии с инструкциями изготовителя.

ЗАМКИ С ФУНКЦИЕЙ БЛОКИРОВКИ ОТ ОТПИРАНИЯ ДЕТЬМИ

ПРЕДУПРЕЖДЕНИЕ

 Вы не можете открыть двери изнутри, когда используется функция "защиты детей".

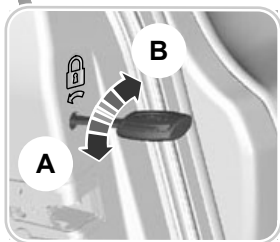
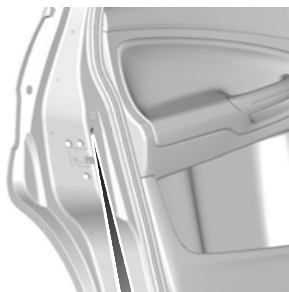

E73697

- A Заблокировать
- B Разблокировать

Защита людей, находящихся в автомобиле

ПРИНЦИПЫ РАБОТЫ

Подушки безопасности

ПРЕДУПРЕЖДЕНИЯ

 Не изменяйте переднюю часть вашего автомобиля никаким образом. Это может неблагоприятно отразиться при раскрытии подушек безопасности.

 Выдержка из ECE R94.01: **Чрезвычайно опасно!** Не используйте устройства детской безопасности, установленные передней частью назад на сиденьях, защищаемых спереди подушкой безопасности!

 Пристегивайтесь ремнем безопасности и держите безопасное расстояние между вами и рулевым колесом. Только в том случае, если ремень безопасности пристегнут правильно, он способен удерживать тело человека в положении, обеспечивающем максимальную эффективность действия подушки безопасности. См. **Сидение в правильном положении** (стр. 138).

 Ремонт рулевого колеса, рулевой колонки, сидений, подушек и ремней безопасности должен проводиться только квалифицированным механиком.

 Не закрывайте область перед подушкой безопасности какими-либо предметами. Не прикрепляйте никаких предметов к накладке подушки безопасности.

ПРЕДУПРЕЖДЕНИЯ

 Не втыкайте острые предметы в панели салона в тех зонах, где установлены подушки безопасности. Это может привести к повреждению и неблагоприятно отразиться при раскрытии подушек безопасности.

 Используйте чехлы, предназначенные для сидений, оборудованных боковыми подушками безопасности. Установка чехлов должна проводиться квалифицированным механиком.

Примечание: При раскрытии подушки безопасности вы услышите громкий хлопок и увидите облако остатков безвредного порошка. Это нормальное явление, на которое можно не обращать внимания.

Примечание: Просто протрите накладку подушки безопасности влажной тряпкой.

Фронтальные подушки безопасности водителя и переднего пассажира

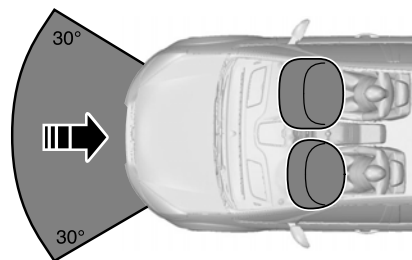

E74302

Защита людей, находящихся в автомобиле

Фронтальные подушки безопасности водителя и переднего пассажира срабатывают при сильном фронтальном столкновении или столкновении, произошедшем под углом до 30 градусов слева или справа. Подушка надувается за несколько тысячных долей секунды и сдувается при контакте с пассажирами или водителем, амортизируя таким образом движение тела вперед. При слабых фронтальных столкновениях, переворотах, задних и боковых столкновениях фронтальные подушки безопасности водителя и переднего пассажира не срабатывают.

Коленная подушка безопасности водителя

ПРЕДОСТЕРЕЖЕНИЕ

 Не пытайтесь открыть крышку коленной подушки безопасности водителя.

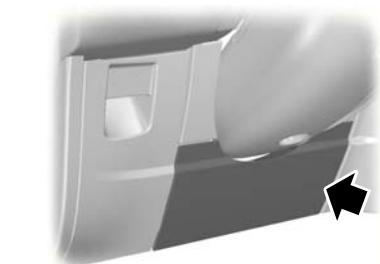

E86311

Коленная подушка безопасности водителя срабатывает при сильном фронтальном столкновении или столкновении, произошедшем под углом до 30 градусов слева или справа. Подушка надувается за несколько тысячных долей секунды и сдувается при контакте с водителем, смягчая таким образом взаимодействие коленей водителя и рулевой колонки. При переворотах, задних и боковых столкновениях коленная подушка безопасности водителя не срабатывает.

Примечание: *Коленная подушка имеет более низкий порог срабатывания, чем фронтальные подушки безопасности. При слабом фронтальном столкновении возможно срабатывание только коленной подушки безопасности.*

Боковые подушки безопасности



E72658

Защита людей, находящихся в автомобиле

Боковые подушки безопасности установлены в спинках передних сидений. О наличии боковых подушек безопасности в автомобиле свидетельствует табличка, установленная в салоне.

Боковые подушки безопасности срабатывают при сильном боковом столкновении. При этом срабатывает только боковая подушка безопасности со стороны столкновения. Подушки надуваются за несколько тысячных долей секунды и сдуваются при контакте с пассажирами или водителем, обеспечивая таким образом защиту области груди и плеч. При слабых боковых столкновениях, переворотах, фронтальных и задних столкновениях боковые подушки безопасности не срабатывают.

Оконные подушки (шторки) безопасности

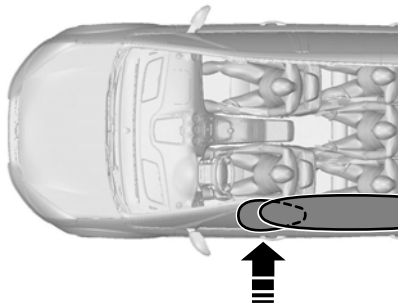

E75004

Шторки безопасности установлены в панели обивки над передними и задними боковыми окнами автомобиля. Рельефные значки на панелях обивки центральных стоек указывают о наличии оконных подушек безопасности в автомобиле.

Шторки безопасности срабатывают при сильном боковом столкновении. При этом срабатывает только шторка безопасности со стороны столкновения. Подушки надуваются за несколько тысячных долей секунды и сдуваются при контакте с пассажирами или водителем, обеспечивая таким образом защиту головы. При слабых боковых, фронтальных и задних столкновениях, или переворотах оконные подушки безопасности не срабатывают.

РЕМНИ БЕЗОПАСНОСТИ

ПРЕДУПРЕЖДЕНИЯ



Пристегивайтесь ремнем безопасности и держите безопасное расстояние между вами и рулевым колесом. Только в том случае, если ремень безопасности пристегнут правильно, он способен удерживать тело человека в положении, обеспечивающем максимальную эффективность действия подушки безопасности. См. **Сидение в правильном положении** (стр. 138).





Запрещается пристегивать одним ремнем нескольких человек.



Пристегивайтесь только к замку ремня безопасности сиденья, на котором вы сидите.

Защита людей, находящихся в автомобиле

ПРЕДУПРЕЖДЕНИЯ

-  Не применяйте ослабшие или перекрученные ремни безопасности.
-  Не одевайте толстую одежду. Для достижения оптимального эффекта ремень безопасности должен плотно прилегать к вашему телу.
-  Плечевая ветвь ремня безопасности должна располагаться на центре ваших плеч, а ножная - плотно облегать бедра.

Инерционные катушки ремней безопасности водителя и переднего пассажира снабжены преднатяжителями. Преднатяжители ремней безопасности имеют более низкий порог срабатывания, чем подушки безопасности. При слабом столкновении возможно срабатывание только преднатяжителей ремней безопасности.

ПРИСТЕГИВАНИЕ РЕМНЕЙ БЕЗОПАСНОСТИ

ПРЕДУПРЕЖДЕНИЕ

-  Вставляйте язычок в замок до характерного щелчка. Если вы не услышите щелчок, ремень не будет надежно закреплен.

Примечание: *Язычок ремня безопасности изготовлен таким образом, чтобы вы могли вставить его только в нужный замок.*



E74124

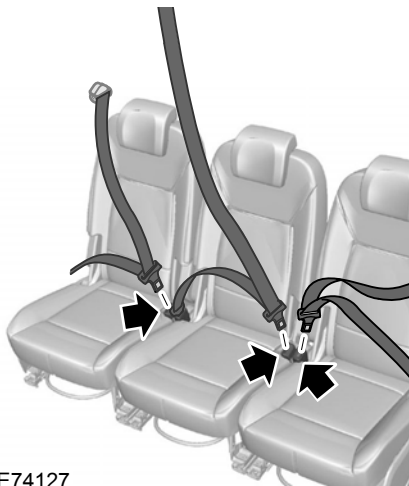

E74127

Плавное вытяните ремень из катушки. Если автомобиль находится на уклоне, или если вы будете вытягивать ремень резко, то он заблокируется.

Защита людей, находящихся в автомобиле

Для отсоединения ремня нажмите красную кнопку на его замке. Дайте ремню плавно и полностью смотаться в катушку.

Центральный ремень второго ряда сидений

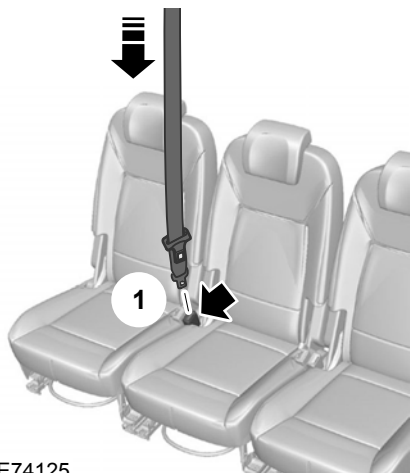

E74125



E74126

Инерционная катушка ремня безопасности центрального заднего сиденья расположена под декоративной панелью потолка.

Чтобы пристегнуть ремень безопасности:

1. Плавно вытяните ремень из катушки. Если автомобиль находится на уклоне, или если вы будете вытягивать ремень резко, то он заблокируется.
2. Вставьте маленький язычок в черный замок справа от центрального сиденья (1).

Защита людей, находящихся в автомобиле

- Затем вытяните лямку ремня с язычком большего размера, протяните вокруг бедер и вставьте язычок в замок большего размера, расположенный в левой части центрального сиденья (2).
- Нажмите на красную кнопку на левом замке, чтобы отстегнуть ремень безопасности. Дайте ленте ремня втянуться.

Примечание: При постоянном использовании вы можете оставить ремень пристегнутым к черному замку. Когда ремень не используется или, когда вы складываете или передвигаете задние сиденья, необходимо отстегивать его от черного замка.

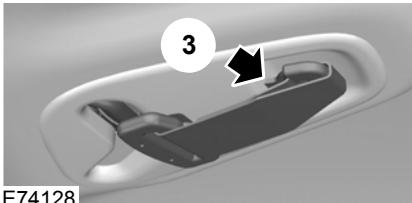

E74128

- Для отстегивания ремня нажмите на кнопку в боковой части черного замка. Дайте ленте ремня полностью равномерно намотаться на механизм втягивания в крыше автомобиля.
- Вставьте язычок большего размера в карман около края ремня безопасности.
- Сложите маленький язычок ремня обратно и вставьте его в слот крепления (3).

Ремень безопасности третьего ряда сидений

ПРЕДУПРЕЖДЕНИЕ

 На автомобилях S-MAX не отсоединяйте ремни безопасности третьего ряда сидений от напольных кронштейнов.

Отсоединение ремней безопасности от напольных кронштейнов (Galaxy)

Примечание: Напольные кронштейны могут быть использованы для крепления багажа.

Примечание: Для получения доступа к напольным кронштейнам передвиньте третий ряд сидений вперед. См. **Задние сиденья** (стр. 142).

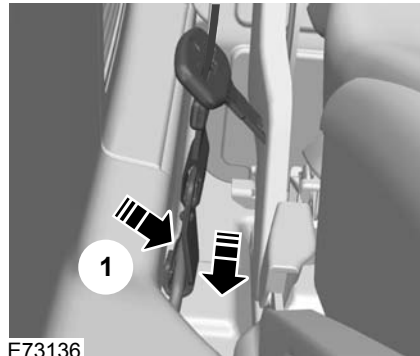

E73136

Защита людей, находящихся в автомобиле

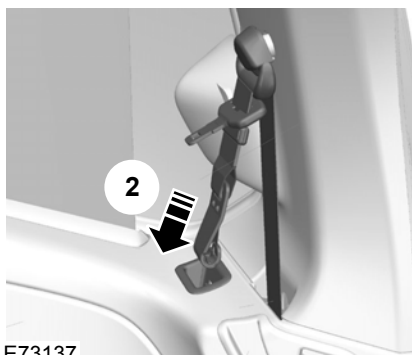

E73137

1. Нажмите на пружинный крюк (1) и отцепите его, потянув вниз.
2. Позвольте ремню равномерно намотаться в катушку и вставьте крюк в держатель на панели обивки до характерного щелчка (2).

Крепление ремней безопасности к напольным фиксаторам

ПРЕДУПРЕЖДЕНИЕ

 После закрепления ремня безопасности в напольном фиксаторе потяните ремень, чтобы убедиться в прочности крепления.

1. Извлеките ремень из держателя, расположенного на панели обивки.
2. Подвиньте пружинный крюк вниз и закрепите его в кронштейне лицевой стороной, обращенной к сиденью.

РЕГУЛИРОВКА ВЫСОТЫ КРЕПЛЕНИЯ РЕМНЯ БЕЗОПАСНОСТИ



E73135

Для того чтобы поднять крепление ремня, возьмитесь за вытяжное кольцо и поднимите опору крепления.

Для того чтобы опустить крепление ремня, возьмитесь за вытяжное кольцо, нажмите и удерживайте кнопку блокировки на регуляторе и опустите опору крепления.

Примечание: *Небольшое перемещение вверх опоры верхнего крепления ремня безопасности при нажатии кнопки облегчает разблокировку запорного механизма опоры.*

Защита людей, находящихся в автомобиле

СИСТЕМА ОПРЕДЕЛЕНИЯ НЕПРИСТЕГНУТОГО РЕМНЯ БЕЗОПАСНОСТИ

ПРЕДУПРЕЖДЕНИЕ

 Не садитесь поверх пристёгнутого ремня для предотвращения включения сигнализатора непристёгнутого ремня. Максимальная защита обеспечивается только тогда, когда вы пристёгнуты ремнём безопасности.

 Если водитель или передний пассажир не пристегнуты ремнями безопасности и скорость автомобиля превышает 10 км/ч (6 миль/ч), то загорается сигнализатор непристёгнутого ремня безопасности и включается предупреждающий звуковой сигнал. Это также случится в том случае, если ремни безопасности будут отстёгнуты в процессе движения автомобиля. Предупреждающий сигнал выключится через пять минут, а сигнализатор непристёгнутого ремня безопасности будет гореть до тех пор, пока ремни безопасности не будут пристёгнуты.

Отключение сигнализатора непристёгнутого ремня безопасности

Обратитесь к вашему дилеру.

ИСПОЛЬЗОВАНИЕ РЕМНЕЙ БЕЗОПАСНОСТИ ВО ВРЕМЯ БЕРЕМЕННОСТИ

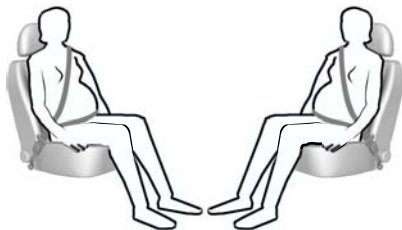

E68587

ПРЕДУПРЕЖДЕНИЕ

 Ради собственной безопасности и безопасности еще не рожденного малыша размещайте ремень безопасности надлежащим образом. Нельзя пользоваться только плечевым или только поясным ремнем.

Разместите поясной ремень на бедрах ниже живота беременной женщины. Плечевой ремень должен проходить между грудями выше и сбоку от живота.

Защита людей, находящихся в автомобиле

ОТКЛЮЧЕНИЕ ПОДУШКИ БЕЗОПАСНОСТИ ПАССАЖИРА

ПРЕДУПРЕЖДЕНИЕ

 При использовании на переднем сиденье детского удерживающего устройства, в котором ребёнок располагается лицом назад, необходимо отключить фронтальную подушку безопасности переднего пассажира.



E71313

Управление выключателем подушки безопасности переднего пассажира

ПРЕДУПРЕЖДЕНИЕ

 Если вам необходимо установить детское удерживающее устройство на переднее сиденье, имеющее фронтальную подушку безопасности, то с помощью специального выключателя следует отключить эту подушку безопасности. Обратитесь за дополнительной информацией к обслуживающему вас дилеру.

Примечание: Выключатель подушки безопасности, управляемый ключом зажигания, расположен в перчаточном ящике. Индикатор отключения подушки безопасности выведен на панель приборов.

Если сигнализатор неисправности системы подушек безопасности включается или мигает во время движения, это указывает на неисправность системы. См. **Сигнализаторы и индикаторы** (стр. 91). Проверьте состояние сигнализатора сразу после снятия детского удерживающего устройства.

Защита людей, находящихся в автомобиле

Отключение фронтальной подушки безопасности переднего пассажира

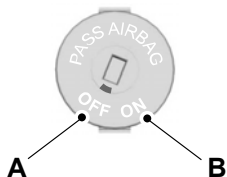

E71312

A Отключена

B Включена

Поверните выключатель в положение **A**.

Убедитесь, что после включения зажигания загорается сигнализатор отключения подушки безопасности переднего пассажира.

Включение фронтальной подушки безопасности переднего пассажира

ПРЕДУПРЕЖДЕНИЕ



Если вы больше не используете на переднем сиденье детское удерживающее устройство, то необходимо заново включить фронтальную подушку безопасности переднего пассажира.

Поверните выключатель в положение **B**.

Ключи и пульты дистанционного управления

ИСПОЛЬЗОВАНИЕ КЛЮЧА

Дистанционное управление с перевернутым стержнем ключа



E74382

ОБЩАЯ ИНФОРМАЦИЯ О РАДИОЧАСТОТАХ

ПРЕДОСТЕРЕЖЕНИЕ

 Радиочастота, используемая для дистанционной разблокировки и блокировки замков, может также использоваться для работы других маломощных радиоустройств (например, любительских радиоприемников и передатчиков, медицинского оборудования, беспроводных наушников, пультов дистанционного управления, систем сигнализации и других приборов). Если частота недоступна из-за помех, вы не сможете воспользоваться пультом дистанционного управления блокировкой замков. Для открывания и запираания дверей понадобится ключ.

Примечание: *Двери могут разблокироваться из-за случайного нажатия на кнопки дистанционного пульта.*

Расстояние, на котором действует дистанционная блокировка может отличаться в зависимости от окружающей обстановки.

Ключи и пульты дистанционного управления

ПРОГРАММИРОВАНИЕ ПУЛЬТА ДИСТАНЦИОННОГО УПРАВЛЕНИЯ

Вы можете запрограммировать восемь пультов дистанционного управления для использования на вашем автомобиле (включая поставляемые вместе с автомобилем). За разъяснениями и инструкциями обращайтесь в официальный дилерский центр.

ЗАМЕНА ЭЛЕМЕНТА ПИТАНИЯ ПУЛЬТА ДИСТАНЦИОННОГО УПРАВЛЕНИЯ

Пульт дистанционного управления с убирающимся стержнем ключа

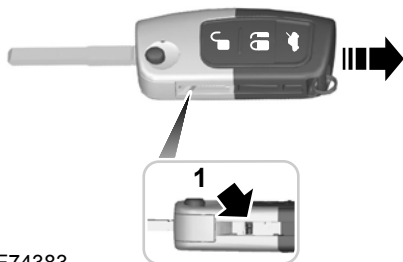

E74383

1. Вставьте отвёртку до конца в прорезь на боковой поверхности пульта и нажмите ей на стержень ключа, чтобы демонтировать его.



E74384

2. Начните разъединение двух половин корпуса пульта, поворачивая отвёртку в месте, указанном на рисунке.



E74385

3. Окончательно разъедините две половины корпуса пульта, поворачивая отвёртку в месте, указанном на рисунке.

ПРЕДОСТЕРЕЖЕНИЕ

! Не касайтесь отвёрткой поверхности батарейки или печатной платы.

4. Воспользовавшись отверткой, осторожно извлеките элемент питания.
5. Установите новую батарейку (3V CR 2032) положительным + выводом вниз.

Ключи и пульты дистанционного управления

6. Соберите корпус пульта дистанционного управления.
7. Установите стержень ключа.

5. Соберите корпус пульта дистанционного управления.
6. Установите стержень ключа.

Пульт дистанционного управления с зафиксированным стержнем ключа

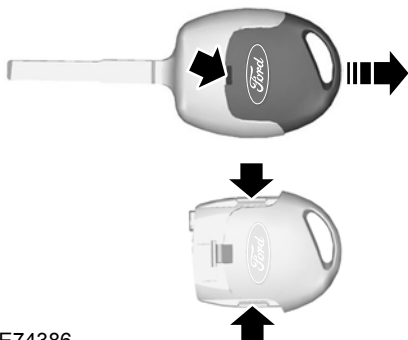

E74386

1. Вставьте отвёртку в паз на задней поверхности корпуса и демонтируйте стержень ключа.
2. При помощи отвёртки высвободите фиксаторы и разъедините две половины корпуса пульта дистанционного управления.

ПРЕДОСТЕРЕЖЕНИЕ

! Не касайтесь отвёрткой поверхности батарейки или печатной платы.

3. Воспользовавшись отверткой, осторожно извлеките элемент питания.
4. Установите новую батарейку (3V CR 2032) положительным + выводом вниз.

БЛОКИРОВКА И РАЗБЛОКИРОВКА ЗАМКОВ

Система централизованной блокировки замков

Централизованно заблокировать двери можно только в том случае, если они закрыты.

Примечание: *Замок двери водителя может быть заблокирован с помощью ключа. Это позволяет попасть в автомобиль при неисправности пульта дистанционного управления.*

Примечание: *Система централизованной блокировки замков также позволяет заблокировать и разблокировать крышку топливного бака.*

Двойная блокировка

ПРЕДУПРЕЖДЕНИЕ



Не задействуйте двойную блокировку, когда люди или животные находятся в салоне автомобиля. После двойной блокировки будет невозможно разблокировать двери из салона.

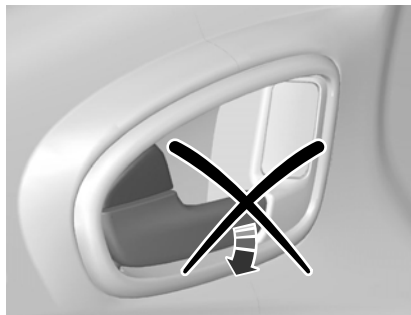

E71961

Двойная блокировка Заблокировать двери двойной блокировкой можно только в том случае, если они закрыты.

Подтверждение блокировки и разблокировки замков

При разблокировании замков дверей указатели поворота мигнут один раз.

При включении блокировки замков дверей указатели поворота мигнут дважды.

Примечание: *Указатели поворота мигнут дважды, как только вы активируете центральный замок. Они не будут мигать, если вы нажмете кнопку блокировки на пульте дистанционного управления или повернете ключ второй раз, например при двойной блокировке.*

Замки

Блокировка и разблокировка дверей с помощью ключа

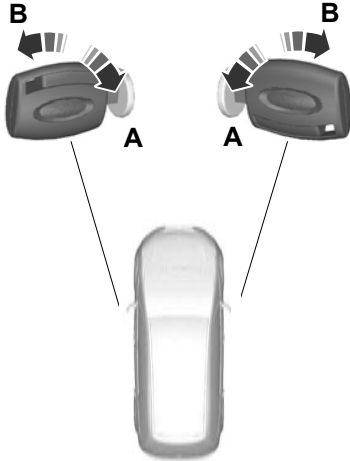

E71962

- A Разблокировка
- B Заблокировать

Двойная блокировка дверей с помощью ключа

Для включения двойной блокировки необходимо дважды в течение трех секунд повернуть ключ в положение, соответствующее блокировке замков.

Запирание и отпирание дверей и крышки багажного отделения с помощью дистанционного управления

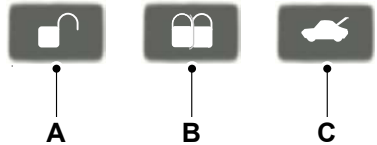

E87379

- A Разблокировка
- B Заблокировать
- C Разблокирование замка крышки багажника/двери багажного отделения

Запирание дверей и крышки багажного отделения с помощью дистанционного управления

Нажмите кнопку **B** один раз.

Двойная блокировка дверей и крышки багажного отделения с помощью дистанционного управления

Нажмите кнопку **B** два раза в течение трех секунд.

Замки

Блокировка и разблокировка замков дверей снаружи автомобиля

Передние двери

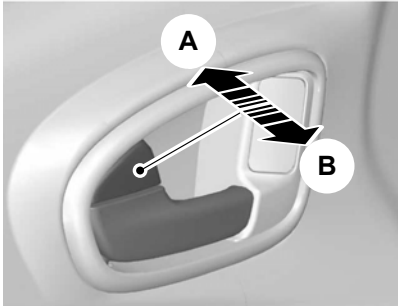

E71958

- A Блокировка замков всех дверей
- B Разблокировка замков всех дверей

Задние двери

Для того чтобы заблокировать только задние двери, нажмите кнопку **A** и просто закройте дверь.

Крышка багажника/дверь багажного отделения

Открытие крышки багажного отделения

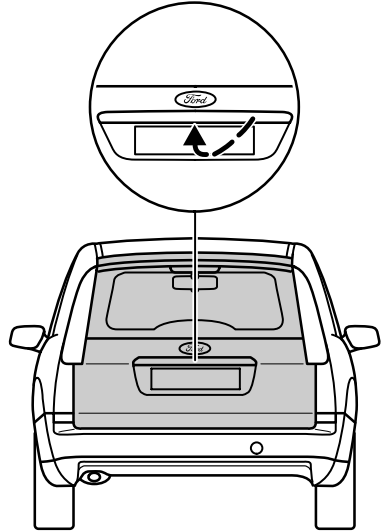

E78262

Открытие крышки багажного отделения с помощью дистанционного управления

Нажмите кнопку **C** на пульте дистанционного управления два раза в течение трех секунд.

Замки

Закрывание крышки багажника/двери багажного отделения

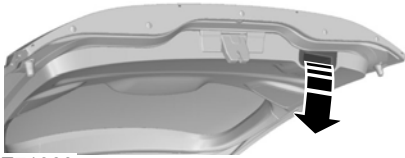

E71960

Автоматическая блокировка замков

Если вы не открываете какую-либо дверь в течение 45 секунд после разблокировки дверей с помощью дистанционного управления, то все двери заблокируются автоматически. Двери заблокируются и сигнализация вернется к предыдущему состоянию.

Перепрограммирование функции разблокировки

Если функция разблокировки замков была перепрограммирована таким образом, чтобы при однократном нажатии на кнопку разблокировался замок только водительской двери (См. **Программирование пульта дистанционного управления** (стр. 40)), то примите во внимание следующее:

После нажатия кнопки разблокирования будут разблокированы замки либо всех дверей, либо только двери водителя. Повторное нажатие на кнопку разблокировки, разблокирует замки всех дверей.

ПОЛНОЕ ОТКРЫВАНИЕ/ ЗАКРЫВАНИЕ

С помощью функции полного открывания/ закрывания вы также можете управлять электрическими стеклоподъемниками при выключенном зажигании.

Примечание: Полное закрывание работает только в случае, если вы правильно установили настройки памяти для каждого стеклоподъемника. См. **Электрические стеклоподъемники** (стр. 81).

Полное открывание

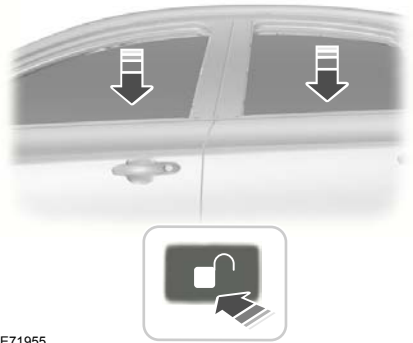

E71955

Чтобы открыть все окна, нажмите кнопку **открывание** и удерживайте ее не менее трех секунд. Чтобы остановить открытие окон, нажмите кнопку **открывание** или **закрывание**.

Замки

Полное закрывание

Автомобили без системы управления замками без помощи ключа

ПРЕДУПРЕЖДЕНИЕ

 Соблюдайте осторожность при использовании функции полного закрывания. В экстренной ситуации незамедлительно нажмите кнопку, чтобы остановить перемещение стекол или крышки люка.

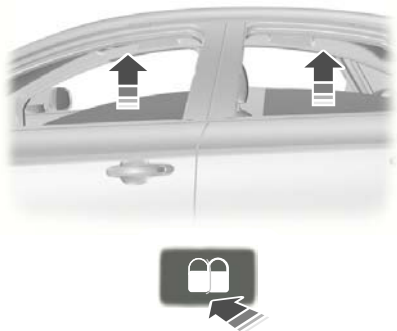

E71956

Чтобы закрыть все окна, нажмите кнопку **закрывания** и удерживайте ее не менее трех секунд. Чтобы остановить закрытие окон, нажмите любую кнопку. В процессе полного закрывания также действует функция защиты от защемления пальцев, рук и т. п.

Автомобили с системой управления замками без помощи ключа

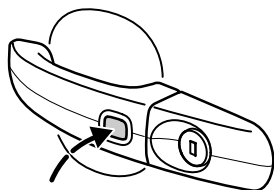

E78275

ПРЕДУПРЕЖДЕНИЕ

 Соблюдайте осторожность при использовании функции полного закрывания. В случае опасности нажмите на кнопку на ручке водительской двери, чтобы остановить движение стекол и крышки люка.

Примечание: Функция общей блокировки может быть активирована при помощи кнопки на ручке двери водителя. Функцию полного открывания/закрывания можно также активировать кнопками на пассивном ключе.

Чтобы закрыть все окна, нажмите кнопку на ручке двери водителя и удерживайте ее не менее двух секунд. В процессе полного закрывания также действует функция защиты от защемления пальцев, рук и т. п.

Иммобилайзер двигателя

ПРИНЦИПЫ РАБОТЫ

Иммобилайзер двигателя - это система противоугонной защиты, которая не позволяет запустить двигатель неправильно запрограммированным ключом.

ЗАПРОГРАММИРОВАННЫЕ КЛЮЧИ

Примечание: *Не допускайте экранировки ключей металлическими предметами. Это может нарушить процесс распознавания ключа приемником.*

Примечание: *Если вы потеряете ключ, остальные ключи будет необходимо стереть из памяти и перепрограммировать. За дополнительной информацией обращайтесь к обслуживающему вас дилеру. Сменные ключи необходимо перекодировать вместе с имеющимися ключами.*

Если вы потеряли ключ, сменный ключ можно получить у обслуживающего вас дилера Ford. По возможности сообщите дилеру номер ключа, указанный на ярлыке, которым были снабжены оригинальные ключи. Кроме этого, вы можете получить у обслуживающего вас дилера Ford дополнительные ключи.

АКТИВАЦИЯ ИММОБИЛАЙЗЕРА ДВИГАТЕЛЯ

Иммобилайзер двигателя включается автоматически через некоторое время после выключения зажигания.

ОТКЛЮЧЕНИЕ ИММОБИЛАЙЗЕРА ДВИГАТЕЛЯ

Иммобилайзер двигателя отключается автоматически после включения зажигания правильно кодированным ключом.

Если на информационном дисплее появилось сообщение **Иммобилайзер активирован**, ваш ключ не был распознан. Извлеките ключ из замка зажигания и вставьте его еще раз.

Если запустить двигатель с помощью правильно кодированного ключа не удалось, это говорит о неисправности системы. При включении зажигания сообщение **Иммобилайзер активирован** с информационного дисплея должно исчезнуть. Иммобилайзер должен быть незамедлительно проверен.

Сигнализация

ПРИНЦИПЫ РАБОТЫ

Система охранной сигнализации

Ваш автомобиль может быть оборудован одной из приведенных далее системой охранной сигнализации:

- Охранная сигнализация по периметру.
- Охранная сигнализация по периметру с датчиками салона.
- Охранная сигнализация первой категории с датчиками салона и автономным звуковым устройством.
- Охранная сигнализация первой категории с датчиками салона, автономным звуковым устройством и датчиками наклона.

Охранная сигнализация по периметру

Сигнализация по периметру является защитным средством от проникновения посторонних лиц в ваш автомобиль через двери и капот. Кроме того, она защищает аудиосистему.

Датчики контроля салона



E71401

ПРЕДУПРЕЖДЕНИЕ

 Датчики находятся в плафонах освещения салона и должны быть ничем не загорожены. Не включайте режим полного уровня охраны, если в салоне находятся люди, животные или другие движущиеся объекты.

Датчики защищают автомобиль от проникновения посторонних лиц, контролируя любые перемещения, происходящие внутри автомобиля.

Автономное звуковое устройство

Автономное звуковое устройство - это дополнительная охранная система, которая включает сирену при активации режима тревоги в результате срабатывания датчиков. Она переходит в режим охраны сразу же после того, как заблокированы замки дверей автомобиля. Это устройство имеет собственное питание и включает сирену даже в случае отсоединения аккумуляторной батареи или самого автономного звукового устройства

Датчики наклона

Учитывая изменения угла наклона автомобиля, датчики определяют, совершает ли кто-либо попытки украсть колесо или отбуксировать автомобиль

Примечание: При перевозке автомобиля на пароме с активированной сигнализацией отключите датчики наклона, выбрав пониженный уровень режима охраны. Это позволит избежать срабатывание сигнализации при движении.

Сигнализация

Срабатывание охранной сигнализации

Установленная в режим охраны, сигнализация срабатывает при любом из следующих событий:

- Если кто-то открыл дверь, дверь багажника или капот без использования настоящего ключа или дистанционного управления.
- Если кто-то снял аудио или навигационную систему.
- На автомобилях, не оборудованных системой запуска двигателя без ключа, если выключатель зажигания повернут в положения I, II или III без использования корректного ключа.
- Если датчики салона определили какие-либо перемещения в автомобиле.
- У автомобилей с автономным звуковым устройством, когда кто-то отсоединил аккумуляторную батарею или само устройство.
- Если датчики наклона определили изменение угла наклона положения автомобиля.

При срабатывании сигнализации в течение 30 секунд звучит звуковой сигнал, а также включается аварийная световая сигнализация, работающая 5 минут.

Любые дальнейшие попытки произвести одно из описанных выше действий приведут к повторному срабатыванию сигнализации.

Режимы полного и пониженного уровня охраны

Режим полного уровня охраны

Данный режим является стандартным.

В режиме полного уровня охраны при включении сигнализации активируются датчики салона и наклона.

Примечание: *Это может привести к ложному срабатыванию сигнализации, если в машине находятся животные или движущиеся объекты, или автомобиль, оборудованный датчиками наклона, перевозится на пароме.*

Режимы пониженного уровня охраны

В режиме пониженного уровня охраны при включении сигнализации датчики салона и наклона не активируются.

Примечание: *Пониженный уровень режима охраны можно включить только в течение текущего цикла зажигания. В следующий раз, когда вы включите зажигание, охранная сигнализация перейдет в режим полного уровня охраны.*

Запрос при выходе

Существует возможность настроить информационный дисплей таким образом, чтобы каждый раз на нем появлялся вопрос, какой режим уровня охраны вы хотите установить.

Сигнализация

Если вы выберете **Ask on Exit** (запрос при выходе), то сообщение **Reduced guard?** (пониженный уровень охраны) будет появляться на информационном дисплее каждый раз при выключении зажигания.

Если да, то при появлении сообщения нажмите кнопку **ОК**.

Если вы хотите оставить режим полного уровня охраны, выйдите из автомобиля, не нажимая на кнопку **ОК**.

Выбор режима полного или пониженного уровня охраны

Примечание: *Выбор режима Пониженный уровень охраны не позволит сигнализации постоянно находиться в нем. Пониженный уровень охраны установится только в течение текущего цикла зажигания. Если вы регулярно устанавливаете режим пониженного уровня охраны, выберите **Запрос при выходе**.*

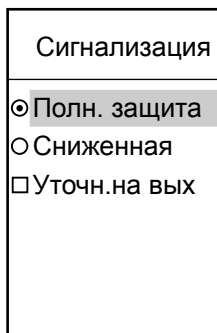

E74509

1. Нажмите кнопку с правой стрелкой на рулевом колесе, чтобы войти в главное меню.
2. С помощью кнопок со стрелками вверх и вниз выделите **Установка** и нажмите кнопку с правой стрелкой.
3. Выделите **Охранная сигнализация** и нажмите кнопку с правой стрелкой.
4. Выделите **Пониженный уровень охраны** или **Полный уровень охраны**. Если вы хотите каждый раз после выключения зажигания получать запрос о выборе режима, выберите **Запрос при выходе**.
5. Нажмите кнопку **ОК** для подтверждения Вашего выбора.
6. Для выхода из меню нажмите на кнопку с левой стрелкой. Для немедленного возврата к показаниям маршрутного компьютера нажмите и удерживайте кнопку с левой стрелкой.

Сигнализация

Информационные сообщения

См. **Информационные сообщения** (стр. 110).

АКТИВАЦИЯ СИГНАЛИЗАЦИИ

Все автомобили

Для активации охранной сигнализации заблокируйте замки всех дверей автомобиля с помощью ключа или дистанционного управления.

ОТКЛЮЧЕНИЕ СИГНАЛИЗАЦИИ

Охранная сигнализация по периметру

Для отключения сигнализации и выключения sireны разблокируйте замки дверей ключом, включите зажигание правильно закодированным ключом или разблокируйте замки дверей с помощью дистанционного управления. См. **Блокировка и разблокировка замков** (стр. 42).

Сигнализация категории один

Для отключения сигнализации и выключения sireны разблокируйте замки дверей, повернув ключ в двери водителя, и включите зажигание правильно закодированным ключом в течение ближайших 12 секунд или разблокируйте замки дверей с помощью дистанционного управления. См. **Блокировка и разблокировка замков** (стр. 42).

Рулевое колесо

РЕГУЛИРОВКА ПОЛОЖЕНИЯ РУЛЕВОГО КОЛЕСА

ПРЕДУПРЕЖДЕНИЕ

 Недопустимо регулировать положение рулевого колеса во время движения.

Примечание: Убедитесь в том, что вы сидите в правильной позе. См. *Сидение в правильном положении* (стр. 138).

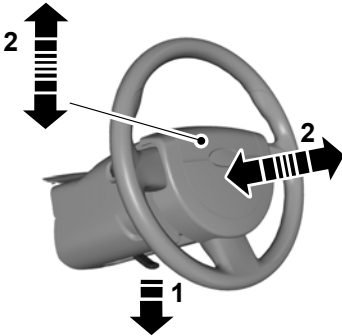

E95178



E95179

ПРЕДУПРЕЖДЕНИЕ

 При возврате в исходное положение убедитесь, что рычаг блокировки полностью зафиксировался.

УПРАВЛЕНИЕ АУДИОСИСТЕМОЙ

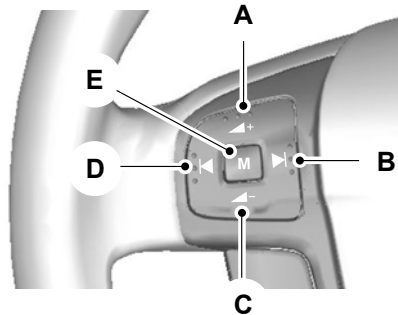

E72288

- A Увеличение громкости
- B Поиск
- C Уменьшение громкости
- D Обратный поиск
- E Настройка (кнопка "Mode")

Настройка (кнопка "Mode")

Чтобы выбрать источник аудио сигнала, нажмите и **удерживайте** кнопку "Mode".

Рулевое колесо

Нажмите кнопку "Mode", чтобы:

- переключить радиоприёмник на следующую запрограммированную радиостанцию
- начать воспроизведение следующего CD-диска
- начать воспроизведение другой стороны кассеты
- принять входящий телефонный звонок.
- завершить телефонный разговор.

Поиск

Нажмите кнопку поиска, чтобы:

- начать автоматический поиск соседней радиостанции
- начать воспроизведение следующей или предыдущей дорожки на CD-диске
- начать быструю перемотку кассеты вперёд или назад.

Нажмите и **удерживайте** кнопку поиска, чтобы:

- начать ручной поиск требуемой радиостанции
- начать поиск по дорожке на CD-диске.

Стеклоочистители и стеклоомыватели

ОЧИСТИТЕЛИ ВЕТРОВОГО СТЕКЛА

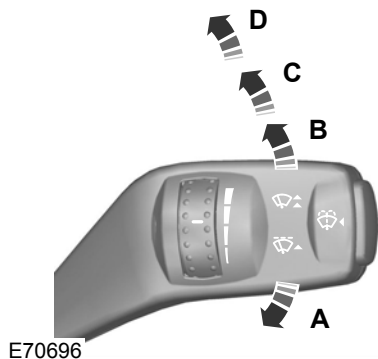

- A Однократная очистка
- B Прерывистый режим работы
- C Нормальная скорость очистки
- D Высокая скорость очистки

Прерывистый режим работы

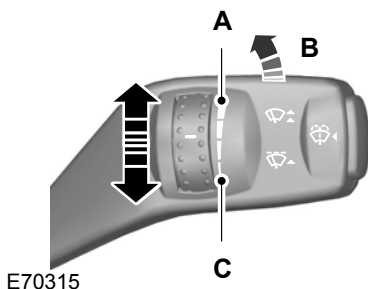

- A Короткие интервалы между взмахами щеток
- B Прерывистый режим работы
- C Длинные интервалы между взмахами щеток

АВТОМАТИЧЕСКИЕ СТЕКЛООЧИСТИТЕЛИ

ПРЕДОСТЕРЕЖЕНИЯ

- ! Не включайте автоматический режим работы в сухую погоду. Датчик дождя очень чувствительный, поэтому стеклоочистители могут сработать при попадании на ветровое стекло грязи, влаги или насекомых.
- ! Если щетки стеклоочистителя начали оставлять полосы воды и разводы, их следует заменить. В противном случае датчик дождя будет продолжать определять наличие воды на ветровом стекле, и стеклоочистители будут срабатывать, даже если большая часть ветрового стекла сухая.

Стеклоочистители и стеклоомыватели

ПРЕДОСТЕРЕЖЕНИЯ

- ⚠ Перед включением автоматического режима при обледенении ветрового стекла полностью разморозьте его.
- ⚠ Выключайте автоматический режим работы стеклоочистителей перед мойкой автомобиля.

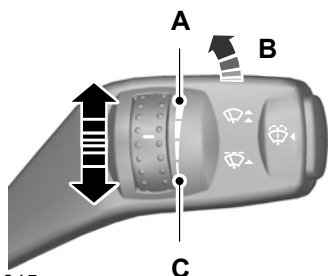

E70315

- A Высокая чувствительность
- B On (Вкл.)
- C Низкая чувствительность

Находясь в автоматическом режиме, стеклоочистители не начнут работать, пока на ветровом стекле не будет обнаружена вода. Датчик дождя будет непрерывно измерять количество влаги на ветровом стекле и автоматически изменять скорость работы стеклоочистителей.

Отрегулируйте чувствительность датчика дождя с помощью маховичка-регулятора. При установке низкой чувствительности стеклоочистители будут срабатывать, если датчик определит, что на ветровом стекле находится большое количество воды. При установке высокой чувствительности стеклоочистители будут срабатывать, если датчик определит, что на ветровом стекле находится небольшое количество воды.

ОМЫВАТЕЛИ ВЕТРОВОГО СТЕКЛА

ПРЕДУПРЕЖДЕНИЕ

- ⚠ Не включайте омыватели ветрового стекла более чем на 10 секунд, или если бачок омывателя пустой.

Примечание: При включенном зажигании жиклеры омывателя подогреваются.

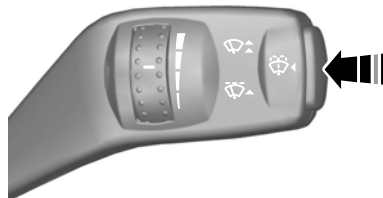

E70776

Стеклоочистители и стеклоомыватели

ОЧИСТИТЕЛЬ И ОМЫВАТЕЛИ ЗАДНЕГО СТЕКЛА

Прерывистый режим работы

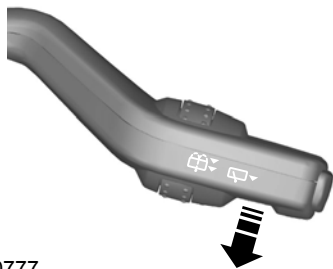

E70777

Очистка стекол при включении передачи заднего хода

Стеклоочиститель заднего стекла включается автоматически, если включена передача заднего хода и рычаг переключателя очистителей и омывателей находится в положении **B**, **C** или **D**.

Стеклоомыватель

ПРЕДУПРЕЖДЕНИЕ

 Не включайте омыватель заднего стекла более чем на 10 секунд, или если бачок омывателя пустой.

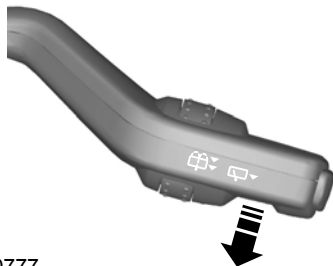

E70777

Потяните рычаг до упора по направлению к рулевому колесу и удерживайте рычаг, чтобы привести в действие стеклоомыватель.

ОМЫВАТЕЛИ ФАР

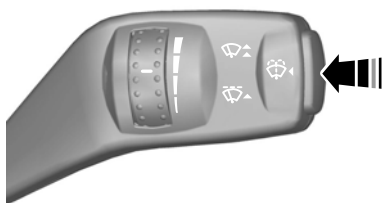

E70776

Омыватели фар работают совместно с омывателями ветрового стекла при включенных фарах.

Примечание: Для предотвращения быстрого опустошения бачка омывателя, при включении одних омывателей ветрового стекла омыватели фар не включаются.

Стеклоочистители и стеклоомыватели

ПРОВЕРКА ЩЕТОК СТЕКЛООЧИСТИТЕЛЕЙ

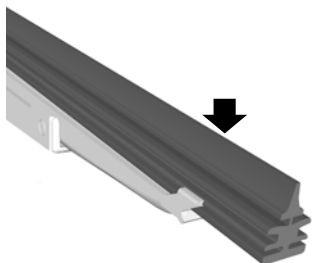

E66644

Проведите подушечками пальцев по кромке щетки стеклоочистителя.

Очищайте рабочие кромки щеток стеклоочистителей при помощи воды и мягкой губки.

ЗАМЕНА ЩЕТОК СТЕКЛООЧИСТИТЕЛЕЙ

Щётки очистителя ветрового стекла

ПРЕДОСТЕРЕЖЕНИЯ

⚠ Чтобы поменять щетки очистителя ветрового стекла, установите их в служебное положение.

ПРЕДОСТЕРЕЖЕНИЯ

⚠ Вы можете использовать служебное положение в зимнее время для облегчения очистки щёток от льда и снега. Щётки очистителя ветрового стекла вернуться в нормальное положение после того, как вы включите зажигание. Поэтому перед включением зажигания убедитесь, что ветровое стекло полностью очищено от льда.

Примечание: Щетки очистителя ветрового стекла имеют разную длину. См. **Технические характеристики** (стр. 59). Установка щёток неверной длины может привести к сбоям в работе датчика дождя.

Постановка щёток стеклоочистителя в служебное положение



E75184

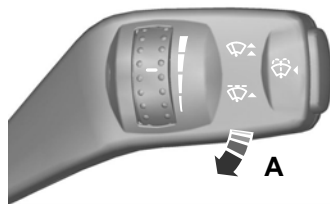

E75188

Стеклоочистители и стеклоомыватели

Выключите зажигание и в течение трёх секунд после этого переведите рычаг управления стеклоочистителем в позицию **A**. Отпустите рычаг, как только щётки окажутся в служебном положении.

Поднимите рычаги щёток.

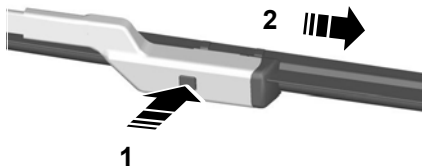

E72899

Установка выполняется в обратной последовательности.

Примечание: Проверьте надёжность фиксации щётки стеклоочистителя.

Щётки очистителя заднего окна

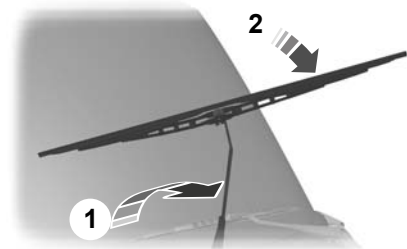

E93783

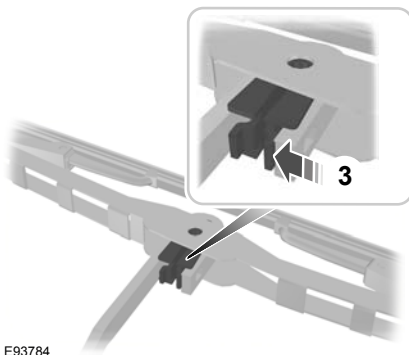

E93784

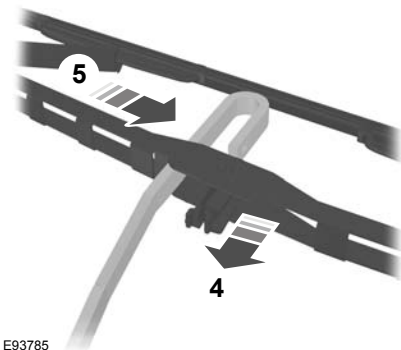

E93785



E93786

Установка выполняется в обратной последовательности.

Стеклоочистители и стеклоомыватели

ТЕХНИЧЕСКИЕ ХАРАКТЕРИСТИКИ

Длины щеток очистителя ветрового стекла

Позиция	Размер в мм (дюймах)	
	Левая сторона	Правая сторона
Автомобили с автоматическими щетками	750 (29,5)	700 (27,6)
Автомобили без автоматических щеток	750 (29,5)	650 (25,6)

Осветительное оборудование

ОРГАНЫ УПРАВЛЕНИЯ ОСВЕТИТЕЛЬНЫМ ОБОРУДОВАНИЕМ

Переключатель приборов
наружного освещения

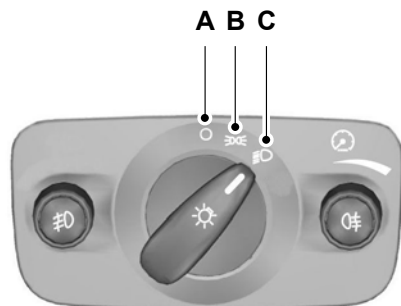

E70718

- A Вентилятор выключен
- B Передние и задние габаритные фонари
- C Фары

Стояночные фонари

ПРЕДОСТЕРЕЖЕНИЕ

⚠ Включение стояночных фонарей в течение длительного времени может привести к разряду аккумуляторной батареи.

Выключите зажигание.

Обе стороны

Поверните переключатель приборов наружного освещения в положение **B**.

Одна сторона

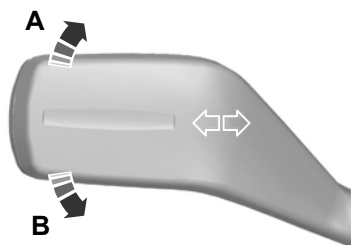

E75505

- A с правой стороны
- B с левой стороны

Дальний и ближний свет фар

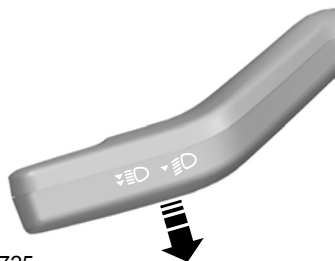

E70725

Для переключения между ближним и дальним светом фар потяните рычаг подрулевого переключателя до упора по направлению к рулевому колесу.

Сигнализация дальним светом фар

Слегка потяните рычаг в сторону рулевого колеса.

Осветительное оборудование

Освещение для безопасной остановки автомобиля

Выключите зажигание и включите фары, потянув рычаг указателей поворота в сторону рулевого колеса (до упора). Раздастся короткий звуковой сигнал. Фары автоматически выключатся через три минуты (если открыта хотя бы одна дверь) или через 30 секунд после закрывания последней двери.

Если после того, как была закрыта последняя дверь, в течение 30 секунд открыть любую дверь, то включиться таймер трехминутной задержки выключения осветительных приборов.

Функция задержки выключения осветительных приборов может быть отключена либо повторным нажатием рычага указателей поворота в сторону рулевого колеса, либо включением зажигания.

АДАПТИВНОЕ ОСВЕЩЕНИЕ



E70719

Примечание: При включении автоматического управления приборами наружного освещения, если система включила фары, вы можете включить только дальний свет.

Фары включаются и выключаются автоматически в зависимости от уровня наружного освещения.

ПЕРЕДНИЕ ПРОТИВОТУМАННЫЕ ФАРЫ



E70721

ПРЕДУПРЕЖДЕНИЕ

 Используйте передние противотуманные фары, только если видимость значительно ограничена из-за тумана, снега или дождя.

Осветительное оборудование

ЗАДНИЕ ПРОТИВОТУМАННЫЕ ФОНАРИ



E70720

ПРЕДУПРЕЖДЕНИЯ

 Включайте задние противотуманные фонари только в условиях ограниченной видимости (менее 50 м).

 Не используйте задние противотуманные фонари в условиях дождя или снегопада когда расстояние видимости превышает 50 метров.

КОРРЕКЦИЯ НАКЛОНА СВЕТОВЫХ ПУЧКОВ ФАР

Примечание: Автомобили с ксеноновыми фарами оборудованы автоматической коррекцией наклона их световых пучков.

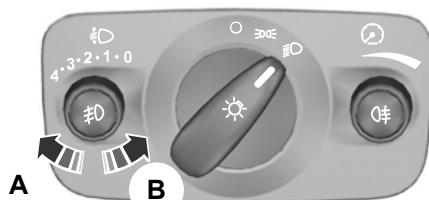

E70722

- A Поднятый световой пучок фар
- B Опущенный световой пучок фар

Вы можете отрегулировать наклон световых пучков фар в соответствии с загрузкой автомобиля.

Рекомендуемые положения наклона световых пучков фар

Нагрузка			Нагрузка в багажном отделении	Положение переключателя
на передних сиденьях	на втором ряду сидений	на третьем ряду сидений		
1-2	-	-	-	0
1-2	-	2	-	0 (0.5) ²
1-2	3	-	-	1 (0.5) ²

Осветительное оборудование

Нагрузка			Нагрузка в багажном отделении	Положение переключателя
на передних сиденьях	на втором ряду сидений	на третьем ряду сидений		
1-2	3	-	Максимальная ¹	3 (0.5) ²
1	-	-	Максимальная ¹	4 (1.5) ²

¹ См. Табличка с идентификационным номером автомобиля (стр. 283).

² Автомобили с активной подвеской.

АВАРИЙНАЯ СВЕТОВАЯ СИГНАЛИЗАЦИЯ

Примечание: В зависимости от Правил дорожного движения и прочих законов, действующих в той стране, где был произведен ваш автомобиль, лампы аварийной световой сигнализации могут мигать также при экстренном торможении.



Расположение элементов: См. Быстрый обзор (стр. 11).

Осветительное оборудование

СИСТЕМА АДАПТИВНОГО ГОЛОВНОГО ОСВЕЩЕНИЯ (AFS)

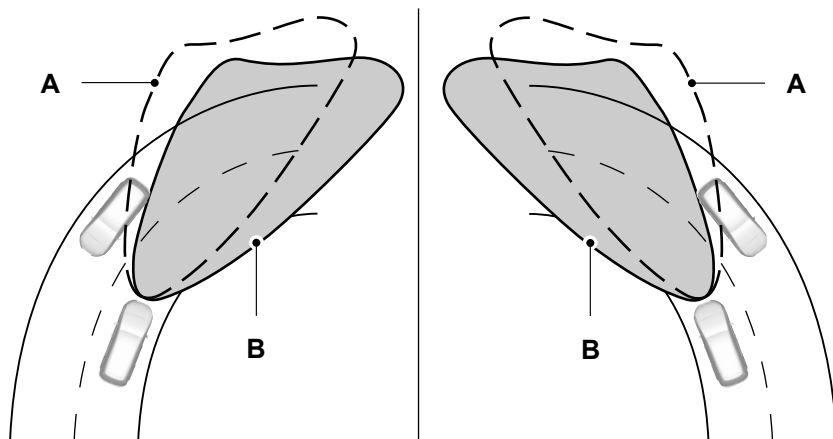

E72897

A без системы AFS

B с системой AFS

Система адаптивного головного света изменяет направление ближнего света фар в зависимости от скорости автомобиля и угла поворота рулевого колеса. Это позволяет улучшить освещение дороги при движении ночью и избежать ослепления водителей встречных автомобилей.

Система отключается во время остановки автомобиля, при включении системы наружного освещения в дневное время и при движении задним ходом.

Если система неисправна, на информационном дисплее высветится соответствующее сообщение. См. **Информационные сообщения** (стр. 110). Фары вернутся в фиксированное центральное положение или положение ближнего света. Как можно скорее проверьте систему.

Осветительное оборудование

Фары освещения поворота

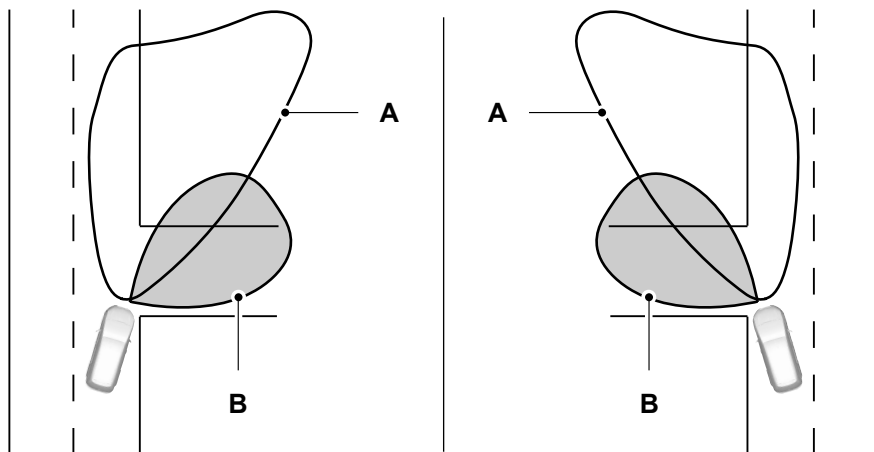

E72898

- A Свет фар
- B Свет фары освещения поворота

При повороте включается соответствующая фара освещения поворота, направленная вбок от автомобиля.

УКАЗАТЕЛИ ПОВОРОТА

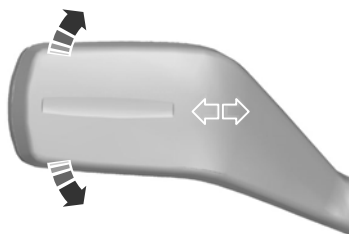

E70727

Осветительное оборудование

Примечание: *Слегка нажмите на рычаг вверх или вниз, чтобы индикаторы поворота мигнули три раза.*

ПЛАФОНЫ ВНУТРЕННЕГО ОСВЕЩЕНИЯ

Центральный плафон освещения салона

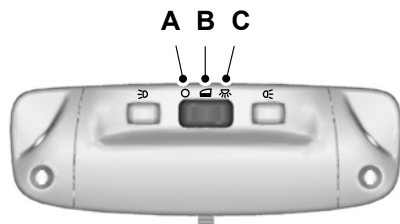

E71945

- A Вентилятор выключен
- B Действие от контактов дверей
- C Включено

Если переключатель находится в положении **В**, то лампа центрального плафона освещения салона загорится при открывании или разблокировании замка боковой двери или двери багажного отделения. Если при выключенном зажигании вы оставите открытой дверь автомобиля, то, во избежание разрядки аккумуляторной батареи, через некоторое время центральный плафон освещения будет автоматически выключен. Чтобы ее включить, на короткое время включите зажигание.

Также лампа освещения салона загорится, когда вы выключите зажигание. Она автоматически погаснет через некоторое время или когда вы запустите двигатель.

Если при выключенном зажигании вы установите переключатель в положение **С**, то загорится плафон освещения салона. Через некоторое время она погаснет, чтобы предотвратить разрядку аккумуляторной батареи. Чтобы включить лампу, на короткое время включите зажигание.

Плафоны местного освещения (для чтения)

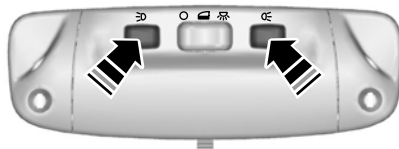

E71946

Если вы выключите зажигание, то, во избежание разрядки аккумуляторной батареи, через некоторое время лампы для чтения автоматически погаснут. Чтобы включить лампы, на короткое время включите зажигание.

Осветительное оборудование

Лампа подсветки зеркала

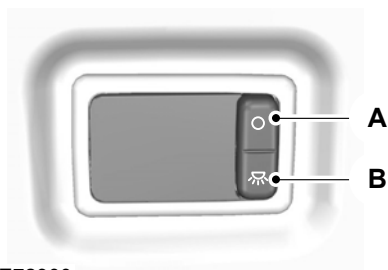

E72900

A Вентилятор выключен

B Включено

Если вы выключите зажигание, то, во избежание разрядки аккумуляторной батареи, через некоторое время лампы подсветки зеркала погаснут. Чтобы включить лампы, на короткое время включите зажигание.

СНЯТИЕ ФАРЫ

ПРЕДУПРЕЖДЕНИЕ



Замену ксеноновых ламп должен производить персонал, имеющий необходимые навыки. Есть опасность поражения электрическим током.

1. Откройте капот. См. **Открытие и закрытие капота** (стр. 245).

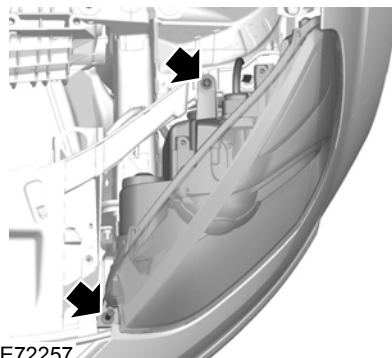

E72257

Примечание: При снятии фары убедитесь, чтобы передний винт остался в отверстии корпуса.

2. Выверните винты.

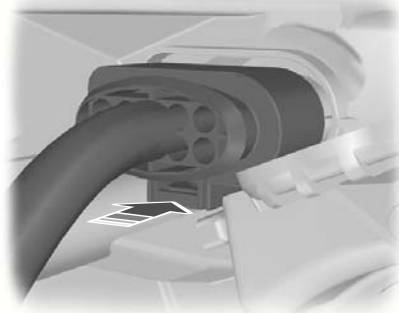

E88875

3. Отсоедините штекерный разъем.
4. Подтяните фару как можно ближе к центру автомобиля, чтобы отсоединить ее от нижнего крепления.
5. Приподнимите фару за внешнюю часть и снимите ее.

Осветительное оборудование

Примечание: При установке фары убедитесь в правильном подключении электрических разъемов.

Примечание: При установке фары убедитесь в ее надежной фиксации со стороны нижней точки крепления.

Примечание: Перед тем как установить фару, убедитесь в том, что передний винт располагается в молдинге фары.

Примечание: При установке фары сначала затяните передний, а затем задний крепёжные винты.

ЗАМЕНА ЛАМП

ПРЕДУПРЕЖДЕНИЯ

 Выключите приборы освещения и зажигание.

 Перед снятием лампы подождите некоторое время, чтобы она остыла.

 Замену ксеноновых ламп должен производить персонал, имеющий необходимые навыки. Есть опасность поражения электрическим током.

ПРЕДОСТЕРЕЖЕНИЯ

 Не прикасайтесь к стеклянной поверхности лампы фары.

 Устанавливайте только подходящие по техническим требованиям лампы. См. **Таблица технических характеристик ламп** (стр. 79).

Примечание: Далее приведены инструкции, описывающие правильное снятие ламп. Установка производится в последовательности, обратной снятию, если нет дополнительных указаний.

Фара головного света

Примечание: Снимите крышки для обеспечения доступа к лампам.

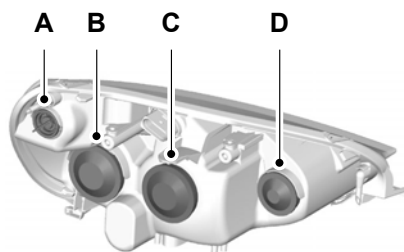

E72258

- A Рычаг указателей поворота
- B Фары - дальний свет
- C Лампа ближнего света фары
- D Фара освещения поворота

Рычаг указателей поворота

1. Снимите модуль фары. См. **Снятие фары** (стр. 67).

Осветительное оборудование

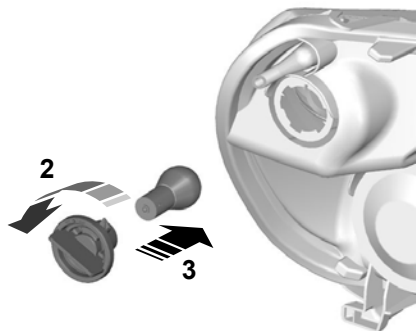

E72259

2. Поверните против часовой стрелки и снимите патрон лампы.
3. Осторожно вдавите лампу в патрон, поверните против часовой стрелки и извлеките лампу наружу.

Фары - дальний свет

1. Снимите модуль фары. См. **Снятие фары** (стр. 67).

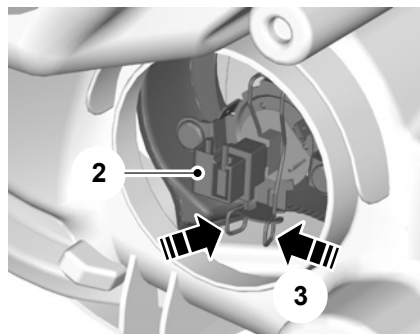

E72261

2. Отсоедините штекерный разъем.
3. Освободите зажим и снимите лампу.

Лампа ближнего света фары

1. Снимите модуль фары. См. **Снятие фары** (стр. 67).

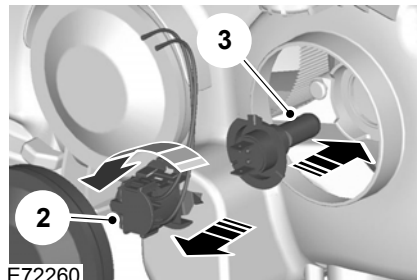

E72260

2. Поверните против часовой стрелки и снимите патрон лампы.
3. Извлеките лампу.

Фара освещения поворота

1. Снимите модуль фары. См. **Снятие фары** (стр. 67).

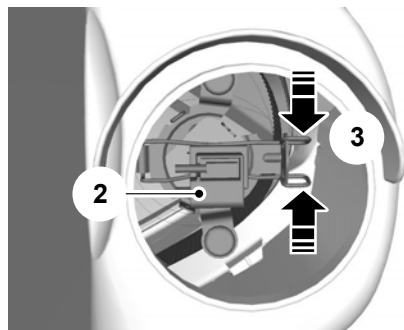

E72262

2. Отсоедините штекерный разъем.
3. Освободите зажим и снимите лампу.

Осветительное оборудование

Боковой повторитель

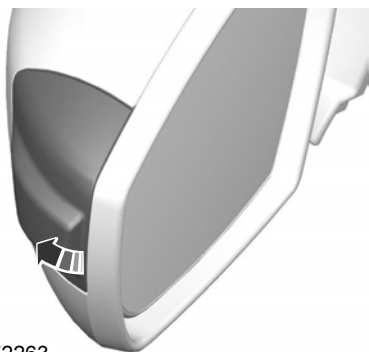

E72263

1. Аккуратно снимите боковой повторитель указателя поворота.



E72264

1. Установите отвертку в зазор между краем корпуса зеркала и его стеклом и отсоедините металлический фиксатор.

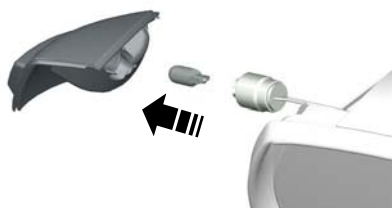

E72291

2. Снимите патрон лампы.
3. Извлеките лампу.

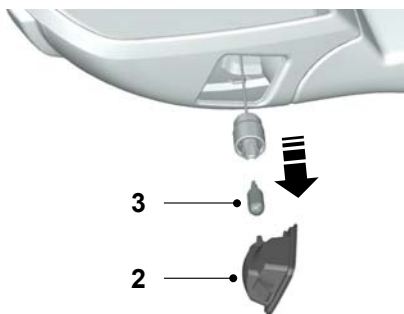

E72265

2. Снимите модуль лампы.
3. Извлеките лампу.

Лампа подсветки входа

Примечание: Поверните стекло зеркала до конца внутрь.

Осветительное оборудование

Передняя противотуманная фара и подфарник (S-MAX)

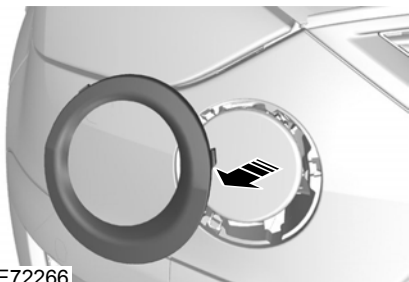

1. Снимите декоративную накладку.

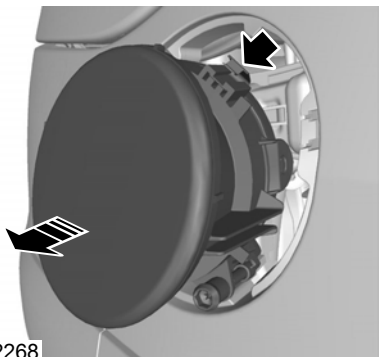

2. При помощи отвёртки высвободите фиксатор в верхнем углу лампы.
3. Снимите модуль лампы.

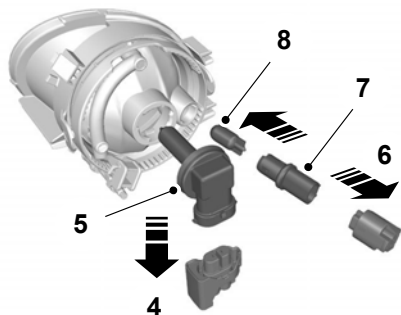

4. Отсоедините штекерный разъем.

Примечание: Узел лампы и патрона противотуманной фары является неразборным.

5. Поверните патрон лампы противотуманной фары против часовой стрелки и извлеките его.
6. Отсоедините штекерный разъем.
7. Поверните патрон лампы подфарника против часовой стрелки и извлеките его.
8. Извлеките лампу подфарника.

Осветительное оборудование

Передняя противотуманная фара и подфарник (Galaxy)

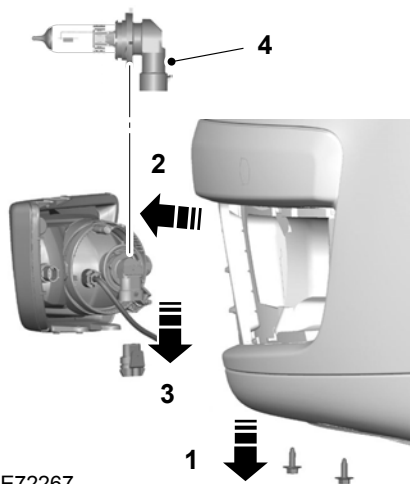

E72267

1. Выверните винты.
2. Снимите модуль лампы.
3. Отсоедините разъем противотуманной фары.

Примечание: Узел лампы и патрона противотуманной фары является неразборным.

4. Поверните патрон лампы противотуманной фары против часовой стрелки и извлеките его.

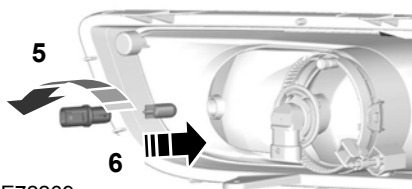

E72269

5. Поверните патрон лампы подфарника против часовой стрелки и извлеките его.
6. Извлеките лампу подфарника.

Задний фонарь (S-MAX)

Указатель поворота, стоп-сигнал и фонарь габаритного света

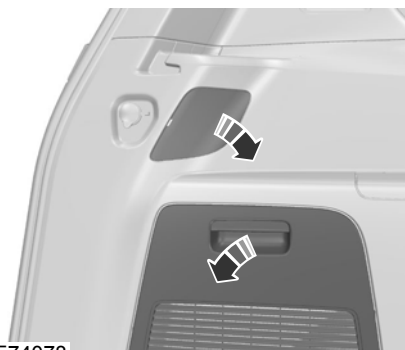

E74078

1. Снимите панели отделки.

Осветительное оборудование

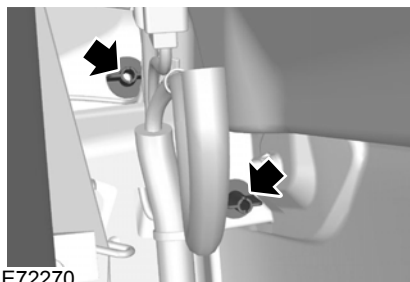

E72270

2. Выверните барашковые гайки.

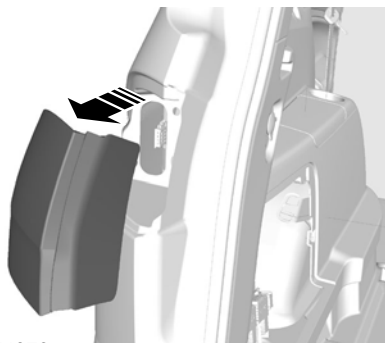

E74079

3. Снимите модуль лампы.
4. Отсоедините штекерный разъем.

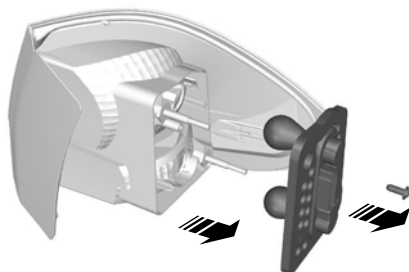

E74080

5. Выверните винт.
6. Снимите патрон лампы.
7. Осторожно вдавите лампу в патрон, поверните против часовой стрелки и извлеките лампу наружу.

Фонарь заднего хода, задний противотуманный фонарь и задний фонарь габаритного света

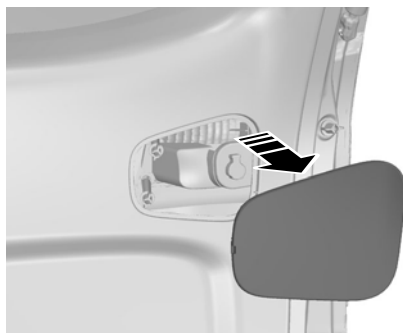

E72271

1. Снимите панель отделки.

Осветительное оборудование

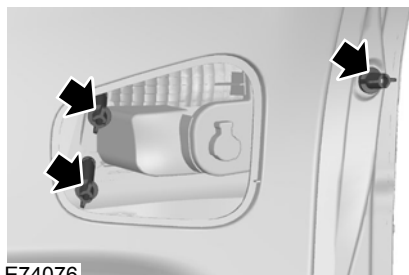

E74076

2. Выверните барашковые гайки.
3. Снимите модуль лампы.
4. Отсоедините штекерный разъем.

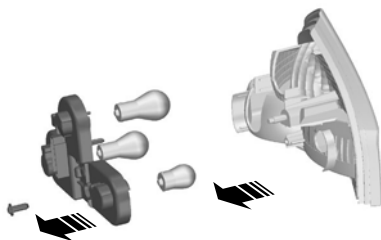

E74077

5. Выверните винт.
6. Снимите патрон лампы.
7. Осторожно вдавите лампу в патрон, поверните против часовой стрелки и извлеките лампу наружу.

Задний фонарь (Galaxy)

Указатель поворота, фонарь стоп-сигнала и задний габаритный фонарь

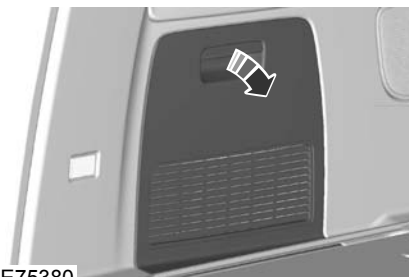

E75380

1. Снимите панель отделки.

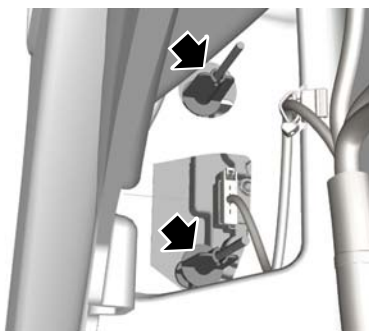

E72791

2. Выверните барашковые гайки.

Осветительное оборудование

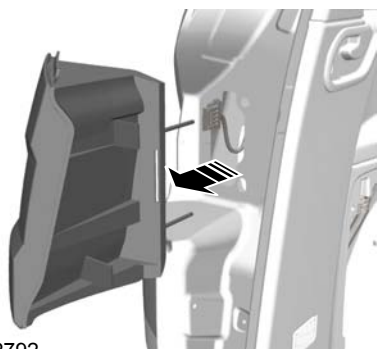

E72792

3. Снимите модуль лампы.
4. Отсоедините штекерный разъем.

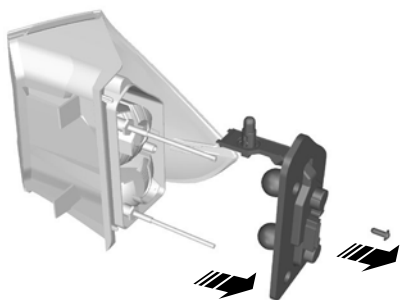

E72793

5. Выверните винт.
6. Снимите патрон лампы.
7. Осторожно вдавите лампу в патрон, поверните против часовой стрелки и извлеките лампу наружу.

Фонарь заднего хода, задний противотуманный фонарь и задний фонарь габаритного света

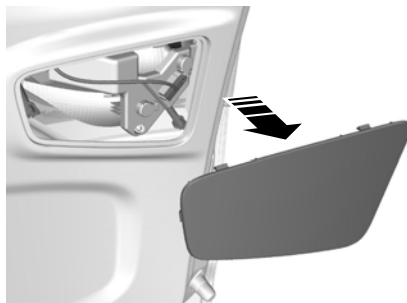

E72794

1. Снимите панель отделки.

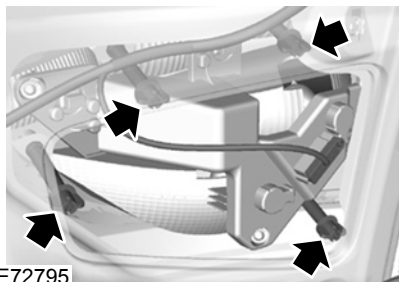

E72795

2. Выверните барашковые гайки.
3. Снимите модуль лампы.
4. Отсоедините штекерный разъем.

Осветительное оборудование

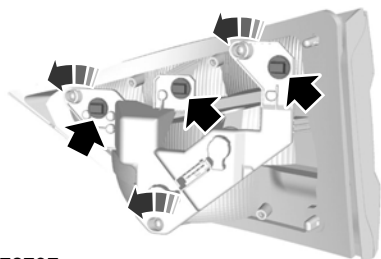

E72797

5. Поверните против часовой стрелки и снимите патрон лампы.

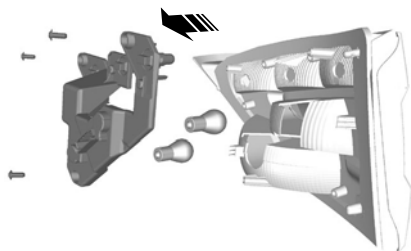

E72798

6. Выверните винты.
7. Снимите патрон лампы.
8. Осторожно вдавите лампу в патрон, поверните против часовой стрелки и извлеките лампу наружу.

Дополнительный центральный стоп-сигнал (S-MAX)

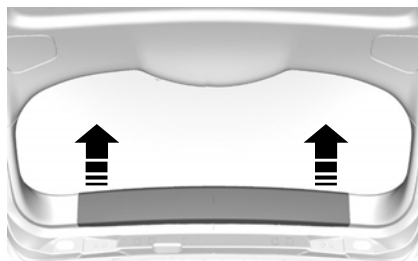

E75459

1. Снимите панель отделки.

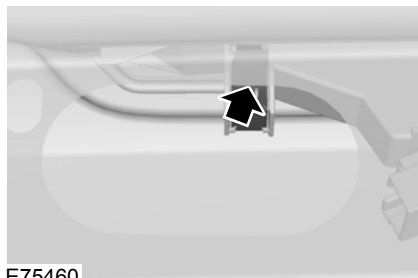

E75460

2. Освободите пружинные зажимы.

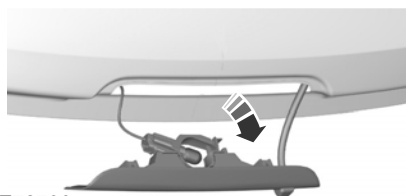

E72790

3. Снимите модуль лампы.
4. Извлеките лампу.

Осветительное оборудование

Дополнительный центральный стоп-сигнал (Galaxy)

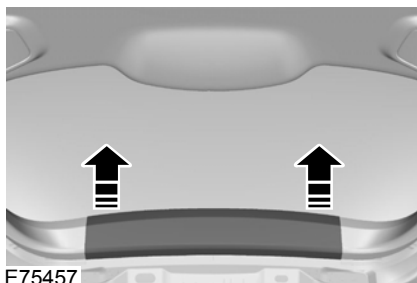

1. Снимите панель отделки.

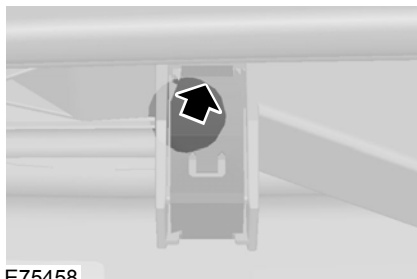

2. Освободите пружинные зажимы.

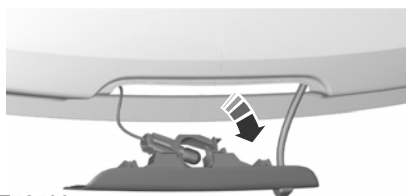

3. Снимите модуль лампы.
4. Извлеките лампу.

Фонарь подсветки регистрационного знака

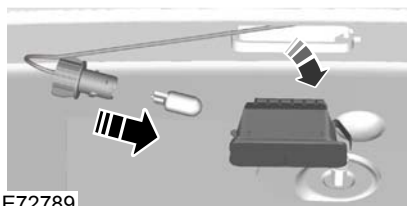

1. Осторожно освободите пружинный держатель.
2. Снимите модуль лампы.
3. Поверните лампу против часовой стрелки и извлеките её.

Плафоны освещения салона

Автомобили, не оборудованные датчиками проникновения в салон

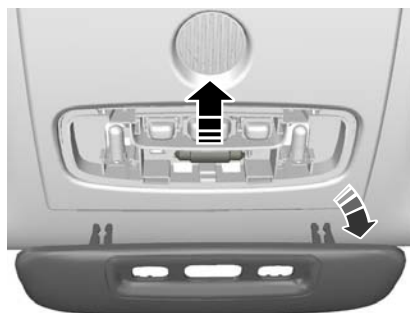

1. Осторожно подденьте рассеиватель подходящим инструментом.
2. Снимите рассеиватель.
3. Извлеките лампу.

Осветительное оборудование

Автомобили, оборудованные датчиками проникновения в салон

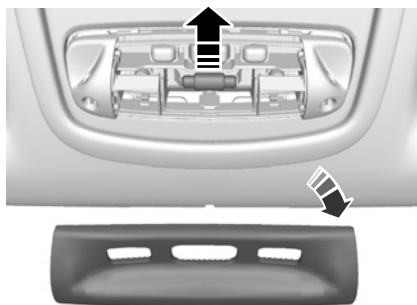

E72787

1. Осторожно подденьте рассеиватель подходящим инструментом.
2. Снимите рассеиватель.
3. Извлеките лампу.

Плафоны местного освещения (для чтения)

Автомобили, не оборудованные датчиками проникновения в салон



E72796

1. Осторожно подденьте рассеиватель подходящим инструментом.
2. Снимите рассеиватель.
3. Извлеките лампу.

Автомобили, оборудованные датчиками проникновения в салон

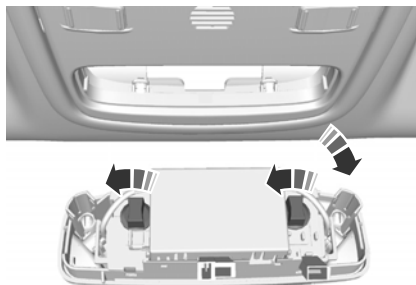

E72786

1. Осторожно открепите модуль лампы.
2. Поверните против часовой стрелки и снимите патрон лампы.

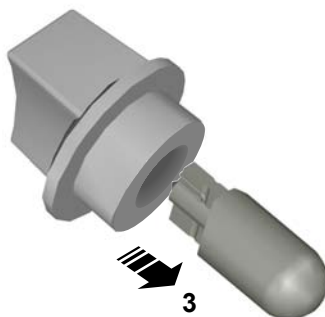

E73939

3. Извлеките лампу.

Осветительное оборудование

Лампа подсветки зеркала

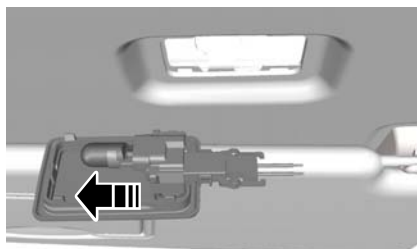

E72785

1. Осторожно открепите модуль лампы.
2. Извлеките лампу.

Плафон освещения багажного отделения

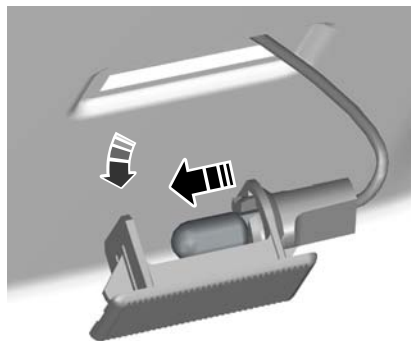

E72784

1. Осторожно открепите модуль лампы.
2. Извлеките лампу.

ТАБЛИЦА ТЕХНИЧЕСКИХ ХАРАКТЕРИСТИК ЛАМП

Лампа	Спецификация	Мощность (Ватт)
Передний фонарь указателя поворота	PY21W	21
Фары - дальний свет	H1	55
Лампа ближнего света фары	H7	55
Фара освещения поворота	H1	55
Боковой повторитель	WY5W	5
Лампа подсветки входа	W5	5
Передняя противотуманная фара (S-MAX)	H8	35
Передняя противотуманная фара (Galaxy)	HB4	55

Осветительное оборудование

Лампа	Спецификация	Мощность (Ватт)
Габаритные фонари	W5W	5
Задний фонарь указателя поворота	PY21W	21
Фонарь стоп-сигнала и задний габаритный фонарь (S-MAX)	P21/5W	21/5
Фонарь стоп-сигнала (Galaxy)	P21W	21
Задний габаритный фонарь (Galaxy)	W5W	5
Задний противотуманный фонарь	P21W	21
Фонарь заднего хода	P21W	21
Центральный стоп-сигнал	W16W	16
Фонарь подсветки регистрационного знака	C5W	5
Плафон освещения салона	Фестон	10
Плафон для чтения	BA 9s	5
Лампа подсветки зеркала	W5W	5
Плафон освещения багажного отделения	W5W	5

ЭЛЕКТРИЧЕСКИЕ СТЕКЛОПОДЪЕМНИКИ

ПРЕДУПРЕЖДЕНИЕ



Не пользуйтесь электрическими стеклоподъемниками, если на их пути имеются какие-либо препятствия.

Примечание: Если часто нажимать клавиши управления стеклоподъемниками/люком в течение короткого периода времени, то, чтобы предотвратить повреждение вследствие перегрева, система может временно стать неработоспособной.

Примечание: Вы можете управлять стеклоподъемниками в течение нескольких минут после выключения зажигания. Они будут отключены, как только откроется дверь.

Примечание: Если стеклоподъемники одновременно управляются с соответствующей двери и двери водителя, то стекло остановится.

Чтобы привести в действие электрические стеклоподъемники, включите зажигание.

Полное открывание и закрывание

Вы также можете управлять работой электрических стеклоподъемников при выключенном зажигании с помощью функции полного открывания и закрывания. См. **Полное открывание/закрывание** (стр. 45).

Примечание: Функция полного открывания/закрывания позволяет полностью открывать/закрывать окна при однократном нажатии на клавишу только в том случае, если все четыре боковых окна оснащены электрическими стеклоподъемниками.

Примечание: Функция полного закрывания работает только при правильной установке настроек памяти для каждого окна.

Клавиши управления на двери водителя



E70848

Стеклоподъемниками всех дверей можно управлять с помощью клавиш на обивке двери водителя.

Окна и зеркала

Клавиши управления на дверях передних и задних пассажиров

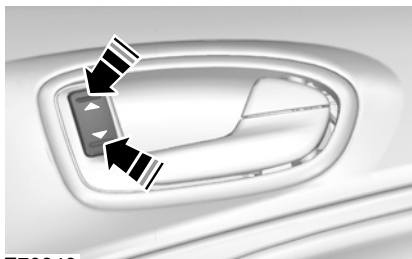

E70849

Автоматическое открывание и закрывание окон

Нажмите или поднимите клавишу во второе фиксируемое положение, а затем отпустите ее. Для того чтобы остановить стекло, нажмите или поднимите клавишу снова.

Выключатель стеклоподъемников задних дверей (защита от открывания окон детьми)

Примечание: *Управлять стеклоподъемниками задних дверей всегда можно с двери водителя.*



E70850

С помощью клавиш управления на двери водителя можно отключить выключатели электрических стеклоподъемников задних дверей.

Когда выключатели стеклоподъемников задних дверей отключены, лампа выключателя на двери водителя загорается, а лампы клавиш выключателей стеклоподъемников задней двери гаснут.

Функция защиты от защемления пальцев, рук и т. п.

ПРЕДУПРЕЖДЕНИЕ

 Небрежное закрывание окон/вентиляционного люка может отменить действие этой защитной функции и привести к травмам.

Если при закрывании окна на его пути возникнет препятствие, то стекло автоматически остановится и переместится на некоторое расстояние в обратном направлении.

Окна и зеркала

Отключение функции защиты от заземления пальцев, рук и т. п.

ПРЕДОСТЕРЕЖЕНИЕ



Если вы закрываете окно третий раз, функция отключается. Убедитесь в отсутствии препятствий на пути закрывающегося окна.

Чтобы отключить эту функцию при возрастании сопротивления (например, зимой, когда движению стекла/крышки может мешать снег) выполните описанные ниже действия.

1. Дважды закройте окно до точки, в которой возникает сопротивление, и дайте стеклу возможность переместиться в обратном направлении.
2. Закройте окно в третий раз до момента возникновения сопротивления. Функция защиты от заземления отключится и вы не сможете закрыть окно автоматически. Окно преодолеет сопротивление и вы можете закрыть его полностью.
3. Если окно не закроется с третьей попытки, его должен проверить квалифицированный механик.

Восстановление настроек памяти электрических стеклоподъемников

ПРЕДУПРЕЖДЕНИЕ



До момента восстановления настроек памяти функция защиты от заземления не действует.

Если аккумуляторная батарея была отсоединена, то после ее подсоединения необходимо восстановить в запоминающем устройстве настройки, соответствующие закрытому и открытому положению окон (отдельно для каждого стеклоподъемника). Для этого:

1. Поднимите клавишу выключателя и удерживайте ее, пока стекло не поднимется полностью. Удерживайте клавишу в поднятом положении еще одну секунду.
2. Отпустите клавишу, затем снова поднимите ее два или три раза еще на одну секунду.
3. Откройте окно и попытайтесь закрыть его автоматически (при однократном нажатии клавиши).
4. Если окно полностью не закрывается при однократном нажатии клавиши, то повторите процедуру восстановления настроек памяти.

Безопасный режим

ПРЕДУПРЕЖДЕНИЕ



При выполнении данной процедуры функция защиты от заземления не действует.

Окна и зеркала

Если система определяет сбой в работе, то активируется безопасный режим. Стекло будет двигаться только в течение 0,5 секунды и затем снова остановится. Закройте окно, повторно нажав на клавишу, когда оно остановится. Выполните проверку немедленно.

НАРУЖНЫЕ ЗЕРКАЛА ЗАДНЕГО ВИДА

Выпуклые зеркала



E71042

ПРЕДУПРЕЖДЕНИЕ

 Не переоценивайте расстояние до объекта, который вы видите в выпуклом зеркале заднего вида. Объекты, появившиеся в таком зеркале, кажутся меньше и дальше, чем есть на самом деле.

Складывающиеся зеркала

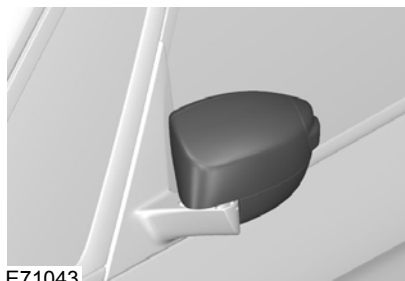

E71043

Убедитесь в полноте открытия и надежной фиксации зеркала после того, как вернете его в нормальное положение.

НАРУЖНЫЕ ЗЕРКАЛА ЗАДНЕГО ВИДА С ЭЛЕКТРОПРИВОДОМ

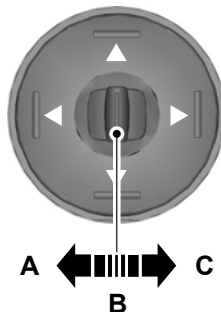

E70846

- A Левое зеркало
- B Вентилятор выключен
- C Правое зеркало

Окна и зеркала

Наклон зеркала

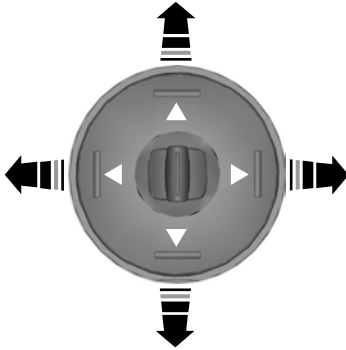

E70847

Наружные зеркала заднего вида с электроприводом содержат нагревательный элемент, который удаляет наледь и изморось со стекла зеркала. См. **Окна и зеркала с обогревом** (стр. 132).

Наружные зеркала заднего вида с электроприводом складывания

Механизм складывания работает только при включенном зажигании.

Примечание: Вы можете управлять наружными зеркалами (наклоном и складыванием) в течение нескольких минут после выключения зажигания. Они будут отключены, как только откроется дверь.



E72623

Для складывания и возврата в рабочее положение зеркала нажмите кнопку.

Если нажать кнопку повторно при движении зеркал, оно прекратится, и зеркала изменят направление движения.

Примечание: Если часто нажимать клавиши управления стеклоподъемниками/люком в течение короткого периода времени, то система может временно стать неработоспособной, чтобы предотвратить повреждение вследствие перегрева.

Поворот зеркал заднего вида при движении задним ходом

В зависимости от выбранного положения (**A** или **C**) соответствующее наружное зеркало будет наклоняться вниз при включении передачи заднего хода, что позволяет вам видеть бордюрный камень.

Окна и зеркала

Когда вы в первый раз используете данную функцию, зеркала будут наклонены в предварительно заданное положение. Вы можете изменить угол наклона, используя следующую последовательность:

Примечание: Вы можете отменить эту функцию, установив селектор наружного зеркала в положение **В**.

Наружные зеркала вернуться в начальное положение:

- Если скорость автомобиля превысит 10 км/ч (6 миль в час).
- Спустя приблизительно 10 секунд после выключения передачи заднего хода.
- Если селектор наружного зеркала заднего вида будет установлен в положение **В**.

Пассивная регулировка

1. Включите зажигание. Не запускайте двигатель.
2. Выберите наружное зеркало заднего вида (**А** или **С**).
3. Включите передачу заднего хода, выбранное наружное зеркало будет установлено в заранее заданное положение.
4. Отрегулируйте желаемый угол наклона зеркал.
5. Выключите передачу заднего хода.

Ваши настройки будут автоматически сохранены.

Активная регулировка

1. Включите зажигание. Не запускайте двигатель.

2. Выберите наружное зеркало заднего вида (**А** или **С**).
3. Включите передачу заднего хода, выбранное наружное зеркало будет установлено в заранее заданное положение.
4. Отрегулируйте желаемый угол наклона зеркала.
5. Нажмите и удерживайте одну из кнопок сохранения в памяти, пока не услышите одиночную мелодию курантов, подтверждающую сохранение. См. **Функция памяти** (стр. 156).

ВНУТРЕННЕЕ ЗЕРКАЛО ЗАДНЕГО ВИДА

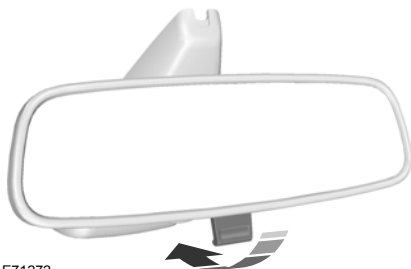

E71272

Чтобы снизить ослепляющее воздействие яркого света фар попутных автомобилей при движении в темное время суток, наклоните зеркало вниз.

Окна и зеркала

ЗЕРКАЛО С ФУНКЦИЕЙ АВТОЗАТЕМНЕНИЯ



E71028

Данное зеркало заднего вида будет автоматически затемнено при попадании на него луча света. Функция автоматического затемнения не будет работать при движении задним ходом.

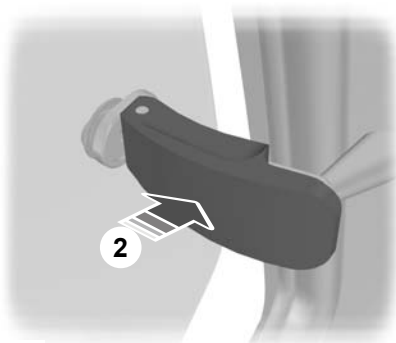

E95383

Закрывание

ЗАДНЕЕ ОКНО БОКОВИНЫ КУЗОВА

Задние окна-форточки без электропривода

Открывание

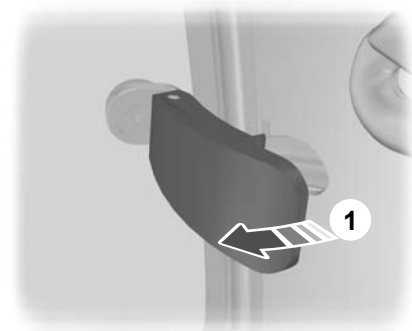

E72126

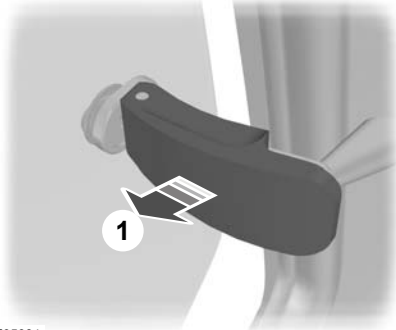

E95384

Окна и зеркала

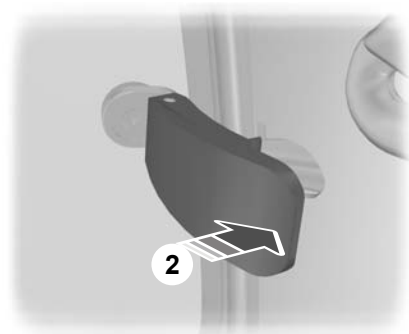

E95385

Примечание: Убедитесь, что рычаг надежно зафиксирован.

Электрические стеклоподъемники задних боковых окон

Чтобы привести в действие электрические стеклоподъемники, включите зажигание.

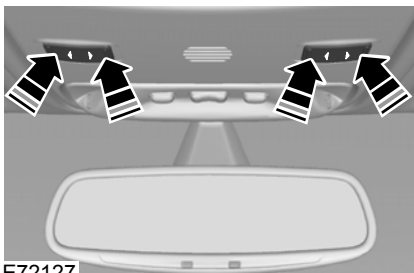

E72127

Приборы

УКАЗАТЕЛИ

Тип 1 и 2

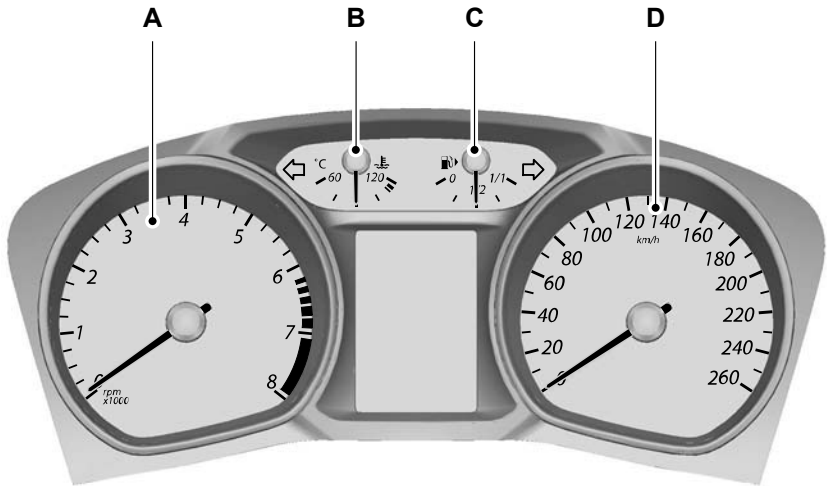

E72984

- A Тахометр
- B Указатель температуры охлаждающей жидкости двигателя
- C Указатель уровня топлива
- D Спидометр

Приборы

Тип 3

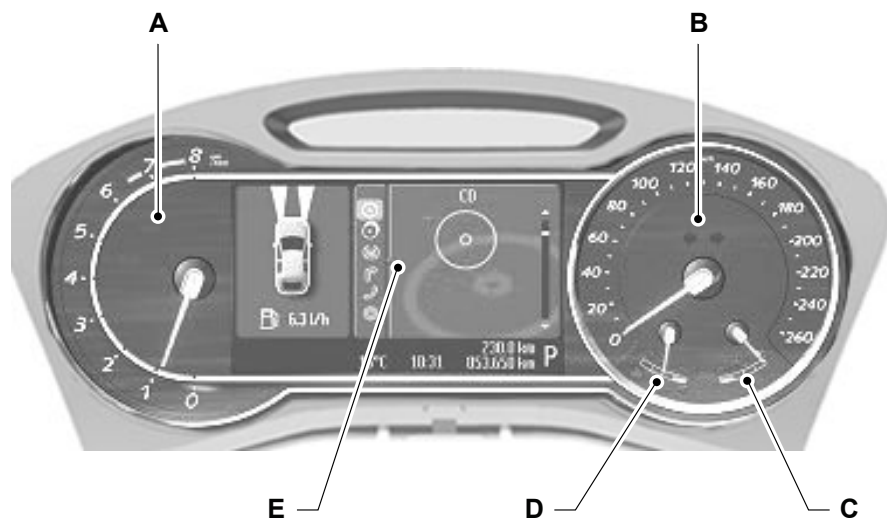

E87713

- A Тахометр
- B Спидометр
- C Указатель температуры охлаждающей жидкости двигателя
- D Указатель уровня топлива
- E Информационный центр. См. **Информационные дисплеи** (стр. 96).

Указатель температуры охлаждающей жидкости двигателя

Показывает температуру охлаждающей жидкости. При нормальной рабочей температуре стрелка указателя остается в центре.

ПРЕДОСТЕРЕЖЕНИЕ

 Не запускайте двигатель, пока проблема его перегрева не будет разрешена.

Приборы

Движение стрелки к температуре 120°C указывает на перегрев двигателя. Заглушите двигатель, выключите зажигание, постарайтесь определить причину и **дождитесь, пока двигатель остынет**. См. **Проверка охлаждающей жидкости двигателя** (стр. 256).

Указатель уровня топлива

Стрелка, находящаяся около символа топливного насоса, указывает, с какой стороны автомобиля расположена крышка горловины топливного бака.

СИГНАЛИЗАТОРЫ И ИНДИКАТОРЫ

Все перечисленные ниже сигнализаторы и индикаторы при включении зажигания загораются на короткое время для подтверждения работоспособности систем:

- ABS
- Надувные подушки безопасности
- неисправности тормозной системы;
- неисправности двигателя;
- Электрический стояночный тормоз (EPB)
- Сигнализатор опасности обледенения
- неисправности системы зажигания;
- Давление масла (на всех моделях кроме Duratec-ST 2,5 л)
- состояния системы динамической стабилизации (ESP);

Если сигнализатор/индикатор не загорается при включении зажигания, это указывает на неисправность. Автомобиль должен быть проверен квалифицированными техническими специалистами.

Сигнализатор антиблокировочной системы (ABS)



Мигает, когда система работает. Если этот сигнализатор загорается во время движения, это указывает на неисправность. Система должна быть проверена механиком, прошедшим надлежащую подготовку. У вас останется возможность нормального торможения (без ABS), но систему следует проверить как можно скорее.

Сигнализатор неисправности системы подушек безопасности



Если этот сигнализатор не загорается, продолжает гореть или время от времени или постоянно загорается во время движения, это указывает на неисправность. Система должна быть проверена механиком, прошедшим надлежащую подготовку.

Приборы

Сигнализатор/индикатор тормозной системы

ПРЕДУПРЕЖДЕНИЕ



Постепенно снизьте скорость. Торможение производите с очень большой осторожностью. Старайтесь не нажимать резко на педаль тормоза.



Если этот сигнализатор загорается во время движения, это указывает на неисправность в одном из тормозных контуров. Проверьте уровень тормозной жидкости. См. **Проверка уровня тормозной жидкости и рабочей жидкости гидропривода сцепления** (стр. 257).

ПРЕДУПРЕЖДЕНИЕ



Немедленно проверьте его.

Включение сигнализатора неисправности тормозной системы совместно с сигнализатором неисправности системы ABS или ESP указывает на появление неисправности. Остановите автомобиль в безопасном месте и перед возобновлением движения проверьте систему.

Индикатор состояния системы круиз-контроля



Горит, если вы задали в системе круиз-контроля скорость. См.

Использование системы круиз-контроля (стр. 190). На автомобилях с адаптивной системой круиз-контроля сигнализатор включается при активном состоянии системы ACC. См. **Использование системы адаптивного круиз-контроля (ACC)** (стр. 195).

Указатели поворота



Мигает при включении фонарей указателей поворота. Внезапное увеличение частоты мигания указывает на перегорание одной из ламп указателей поворота. См. **Замена ламп** (стр. 68).

Сигнализатор неисправности систем двигателя



Если этот сигнализатор загорается при работающем двигателе, это указывает на неисправность. Если сигнализатор мигает во время движения, **немедленно сбавьте скорость**. Если сигнализатор продолжает мигать, избегайте резкого разгона или замедления. Система должна быть немедленно проверена специалистом, прошедшим соответствующую подготовку.

Приборы

Сигнализатор неисправности электрического стояночного тормоза (EPB)



Горит, когда на информационном дисплее показано предупреждающе сообщение системы EPB. См. **Электрический стояночный тормоз (EPB)** (стр. 175).

Сигнализатор системы предупреждения о препятствии перед автомобилем



Горит, когда эта функция активна. См. **Функция контроля дистанции до впереди идущего автомобиля с регулировкой скорости движения** (стр. 198).

Индикатор включения передних противотуманных фар



Загорается, когда вы включаете передние противотуманные фары.

Сигнализатор опасности обледенения



Загорается и горит (оранжевый индикатор) в диапазоне наружных температур от 4°C до 1°C. Если температура наружного воздуха опустится ниже 1°C, то он загорится красным светом.

Индикатор свечей накаливания



См. **Пуск дизельного двигателя** (стр. 162).

Индикатор включения фар



Загорается, когда включен ближний свет фар или боковые и задние фонари.

Сигнализатор неисправности системы электроснабжения (разряда аккумуляторной батареи)



Если этот сигнализатор загорается во время движения, это указывает на неисправность. Выключите все ненужное электрооборудование. Система должна быть немедленно проверена специалистом, прошедшим соответствующую подготовку.

Сигнализатор низкого уровня топлива



Если загорится этот сигнализатор, как можно скорее дозаправьте автомобиль.

Индикатор включения дальнего света фар



Загорается, когда вы включаете дальний свет фар. При подаче включения аварийной сигнализации этот индикатор будет мигать.

Приборы

Индикатор максимальной частоты вращения коленчатого вала двигателя



Загорается, если достигнута максимальная частота вращения двигателя.

Сигнализатор сообщений



Загорается, если в памяти информационного дисплея сохраняется новое сообщение. См. **Информационные сообщения** (стр. 110).

Сигнализатор падения давления моторного масла

ПРЕДОСТЕРЕЖЕНИЕ



Если включился сигнализатор падения давления моторного масла, ни в коем случае не продолжайте движение, даже когда уровень моторного масла находится в норме. Система должна быть немедленно проверена специалистом, прошедшим соответствующую подготовку.



Если этот сигнализатор продолжает гореть после запуска двигателя или загорается во время движения, это указывает на неисправность. Соблюдая все меры предосторожности, как можно быстрее остановите автомобиль и выключите зажигание. Проверьте уровень масла в двигателе. См. **Проверка моторного масла** (стр. 256).

Индикатор включения задних противотуманных фонарей



Загорается, когда вы включаете задние противотуманные фонари.

Сигнализатор непристегнутого ремня безопасности



См. **Система определения непристегнутого ремня безопасности** (стр. 36).

Предупреждающий сигнализатор системы курсовой устойчивости (ESP)



Во время движения этот индикатор мигает при активации

противобуксовочной системы. Если при включении зажигания этот индикатор не загорается или постоянно горит во время движения, это указывает на неисправность. После возникновения неисправности система отключается. Система должна быть как можно скорее проверена механиком, прошедшим надлежащую подготовку.

При отключении системы ESP ее сигнализатор остается включенным. Лампа сигнализатора погаснет, после того как вы снова включите систему или выключите зажигание.

ЗВУКОВЫЕ ПРЕДУПРЕЖДЕНИЯ И ИНДИКАТОРЫ

Включение и выключение предупреждающего звукового сигнала

Вы можете отключить подачу определенных звуковых сигналов.

Чтобы установить, какой именно звуковой сигнал звучит:



E70499

1. Нажмите кнопку с правой стрелкой на рулевом колесе, чтобы войти в главное меню.
2. С помощью кнопок со стрелками вверх и вниз выделите **Установка** и нажмите кнопку с правой стрелкой.
3. Выделите **Звуковые сигналы** и нажмите кнопку с правой стрелкой.
4. Выделите звуковой сигнал и нажмите кнопку **OK**, чтобы включить или выключить его.
5. Для выхода из меню нажмите на кнопку с левой стрелкой. Нажмите и удерживайте кнопку "Стрелка влево" для возврата на экран маршрутного компьютера.

Информационные дисплеи

ОБЩАЯ ИНФОРМАЦИЯ

ПРЕДУПРЕЖДЕНИЕ

 Не используйте органы управления информационного дисплея во время движения автомобиля.

Примечание: Информационный дисплей остается включенным в течение нескольких минут после выключения зажигания.

При помощи кнопок, расположенных на рулевом колесе, вы можете управлять различными системами вашего автомобиля. На информационном дисплее появляется соответствующая информация.

Для получения детальных инструкций по управлению аудиосистемой, системой навигации, мобильным телефоном и другими устройствами обращайтесь к соответствующему руководству.

Органы управления

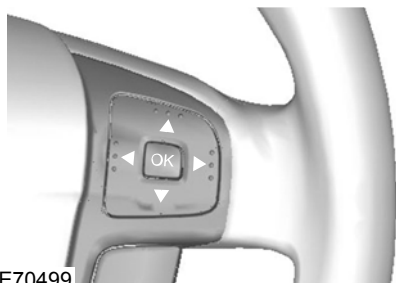

E70499

Нажимайте кнопки со стрелками **вверх** и **вниз**:

- для просмотра показаний маршрутного компьютера
- для просмотра и выделения опций меню.

Нажмите на кнопку с **правой** стрелкой:

- для входа в главное меню из показаний маршрутного компьютера
- для входа в подменю.

Нажмите на кнопку с **левой** стрелкой для выхода из меню.

Для возврата в главное меню в любое время нажмите и удерживайте кнопку с **левой** стрелкой (кнопка отмены).

Примечание: Если в течение некоторого промежутка времени не нажимать ни на какие кнопки, то система вернется к показаниям маршрутного компьютера автоматически.

Нажмите кнопку **ОК** для выбора и подтверждения установок.

Информационные дисплеи

Функции информационного дисплея

Функция	Тип 1	Тип 2	Тип 3
Маршрутный компьютер	X	X	X
Информационные сообщения	X	X	X
Установка часов	X	X	X
Настройки дисплея	-	X	X
Настройка автономного отопителя	-	X	X
Управление навигацией	-	-	X
Управление проигрывателем компакт-дисков	-	-	X
Управление CD-чейнджером	-	-	X
Управление радиоприемником	-	-	X
Управление мобильным телефоном	-	-	X
Управление дополнительным входом	-	-	X

Тип 1

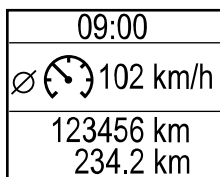

Используйте кнопки на рулевом колесе со стрелками **вверх** и **вниз** для просмотра показаний маршрутного компьютера. См. **Маршрутный компьютер** (стр. 105).

E80604

Информационные дисплеи

Структура меню

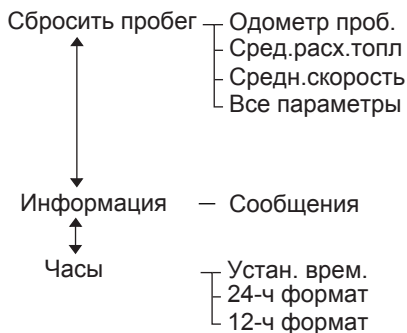

E87751

Тип 2

09:00
 Ср.расх.топл 6,3 $\frac{l}{100km}$
123456 km
234,2 km

E74426

Используйте кнопки на рулевом колесе со стрелками **вверх** и **вниз** для просмотра показаний маршрутного компьютера. См. **Маршрутный компьютер** (стр. 105).

Информационные дисплеи

Структура меню

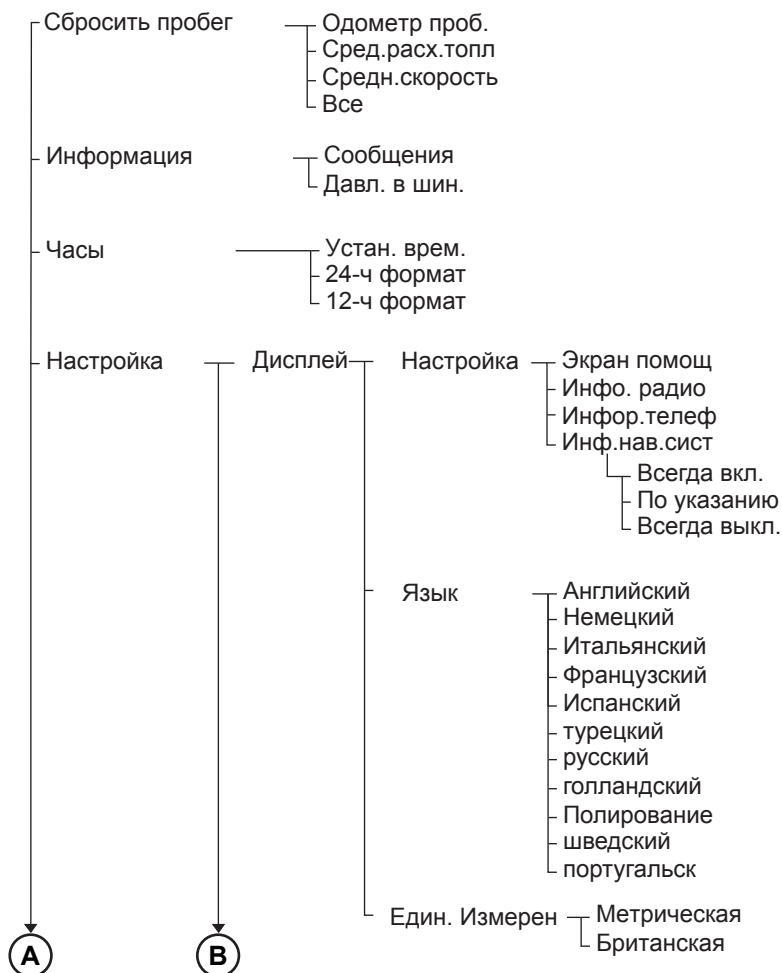

E87752

Информационные дисплеи



E87753

Информационные дисплеи

Тип 3

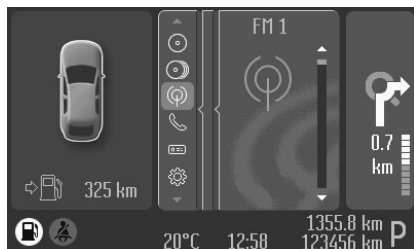

E88048

Используйте органы управления для перехода к другим позициям меню.

Примечание: *Спустя небольшой промежуток времени дисплей перейдёт в энергосберегающий режим. Для доступа к меню в этом случае нажмите на кнопку с левой стрелкой.*

Список устройств

Выделенная пиктограмма показывает текущее меню.

-  Система навигации
-  Проигрыватель CD
-  CD-чейнджер
-  Автомагнитола
-  Телефон
-  Маршрутный компьютер
-  Настройки
-  Дополнительный вход

Информационные дисплеи

Структура меню

Навигация



CD



Устройство смены CD



Радио



Телефон



- Дома
- Люб. пользв. — Пункты назначения
- Фавориты A-Z — Пункты назначения
- Посл.использ — Пункты назначения
- Отм. проводн.

— Папка / Записи

- CD 1 — Папка / Записи
- CD 2 — Папка / Записи
- CD 3 — Папка / Записи
- CD 4 — Папка / Записи
- CD 5 — Папка / Записи
- CD 6 — Папка / Записи

- Список радиост. — Станции
- FM 1 / FM — Станции
- FM 2 — Станции
- FM 3 — Станции
- FM - AST — Станции
- MW / AM — Станции
- LW / AM-AST — Станции

- Телеф. книга — Номера
- перезвонить
- Вход. звон. — Номера
- Исх. звон. — Номера
- Статус звон.

E87754

Информационные дисплеи

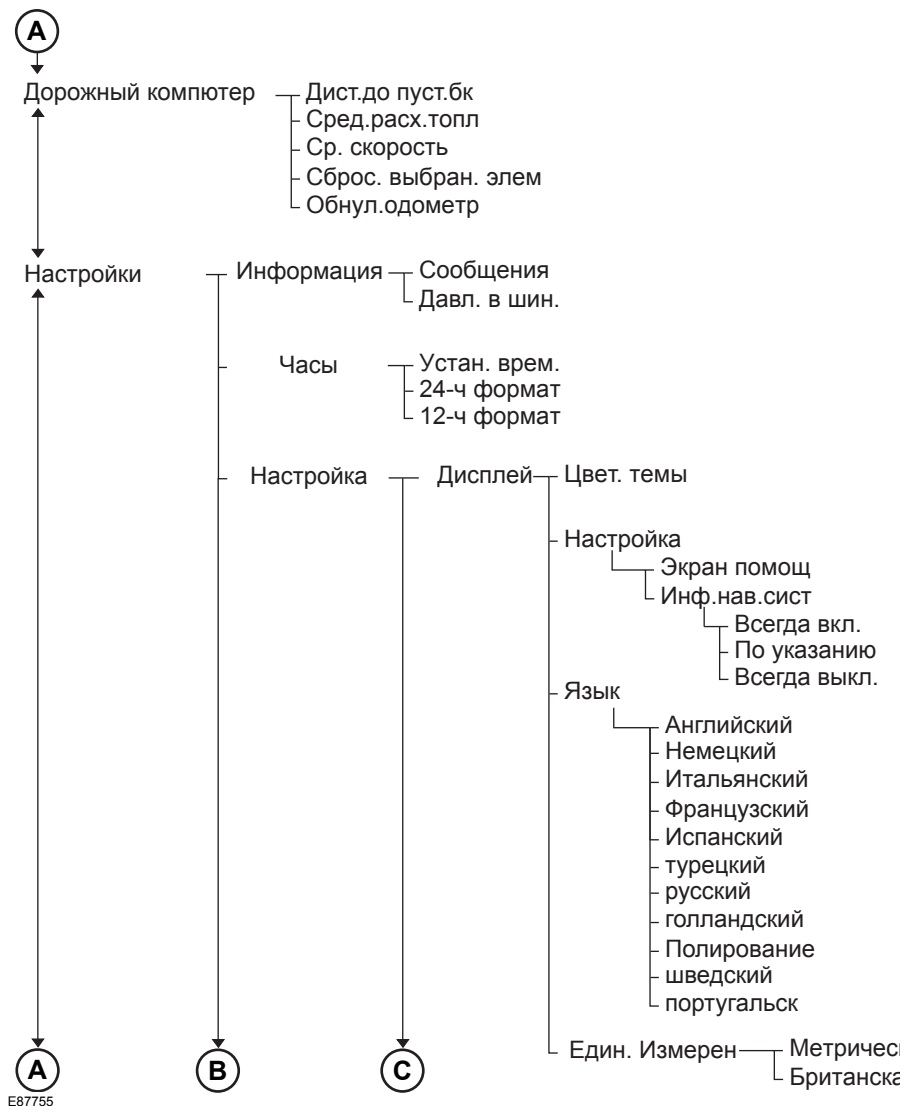

Информационные дисплеи

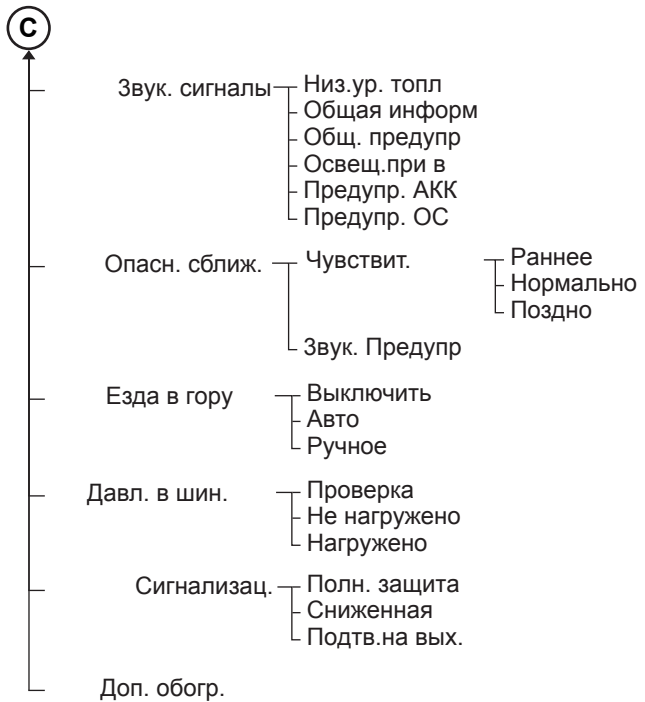

E87756

Информационные дисплеи

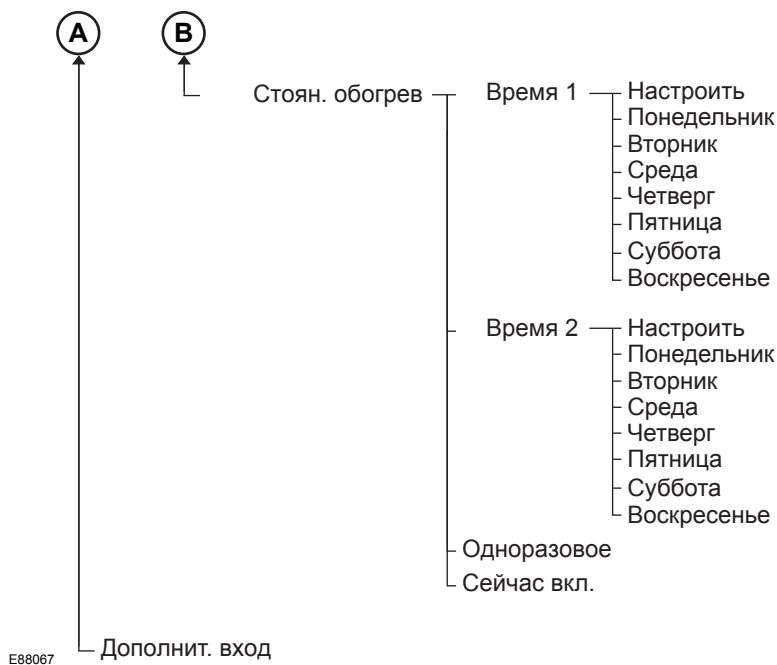

МАРШРУТНЫЙ КОМПЬЮТЕР

Одометр

Регистрирует общий пробег автомобиля.

Счетчик частичного пробега

Указатель может регистрировать величину пробега во время отдельных поездок.

Запас хода по топливу

Отображает приблизительную величину пробега автомобиля на том количестве топлива, которое осталось в баке. Изменение стиля вождения может повлиять на этот показатель.

Средний расход топлива

Показывает средний расход топлива с момента последнего обнуления показаний.

Информационные дисплеи

Средняя скорость

Показывает среднюю скорость с момента последнего обнуления показаний.

Температура наружного воздуха

Окно отображает температуру наружного воздуха.

Типы 1 и 2

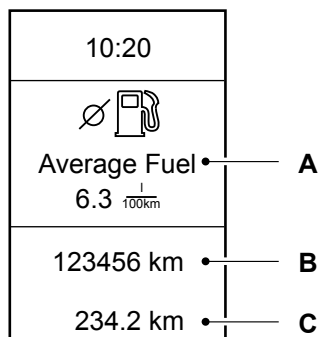

E74428

- A Маршрутный компьютер
- B Одометр
- C Счетчик частичного пробега

Маршрутный компьютер включает следующие информационные окна:

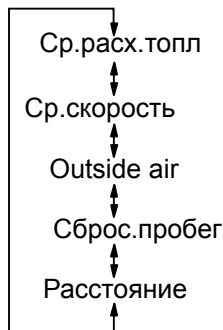

E74441

Используйте кнопки на рулевом колесе со стрелками **вверх** и **вниз** для просмотра показаний маршрутного компьютера.

Примечание: Положение окна маршрутного компьютера может сильно различаться в зависимости от вида отображаемой информации.

Для обнуления показаний маршрутного компьютера используйте главное меню

Для сброса показаний в одном из окон:

1. Нажмите кнопку с правой стрелкой на рулевом колесе, чтобы войти в главное меню.
2. Выделите **Reset Trip** (Сброс показаний) кнопками со стрелками вверх и вниз и нажмите кнопку с правой стрелкой.
3. Выделите функцию сброса.
4. Для выбора функции нажмите кнопку с правой стрелкой.
5. Удерживайте кнопку **OK**.

Информационные дисплеи

Для сброса показаний всех трех окон выберите **Все значения**, затем нажмите и удерживайте кнопку **ОК**.

Тип 3

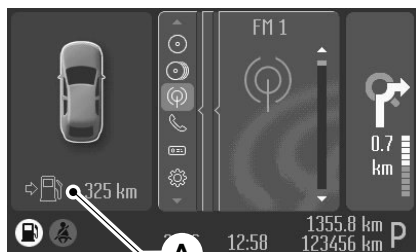

E88049

A Маршрутный компьютер

Для обнуления показаний маршрутного компьютера используйте главное меню

Для сброса показаний в одном из окон:

1. С помощью кнопок со стрелками вверх и вниз выделите **Маршрутный компьютер** и нажмите кнопку с правой стрелкой.
2. Выделите функцию сброса.
3. Удерживайте кнопку **ОК**.

ПЕРСОНАЛЬНЫЕ НАСТРОЙКИ

При выборе данной функции на дисплее будет отображена следующая информация:

Помощь, информация о радиоприёмнике, системе навигации и мобильном телефоне

После включения зажигания на дисплее в течение нескольких секунд выводится окно помощи.

Если включены радио, навигационная система или телефон, то на дисплее появится информация, относящаяся к этим системам.

На информационном дисплее появляется соответствующая информация.

Типы 1 и 2

1. Нажмите кнопку с правой стрелкой на рулевом колесе, чтобы войти в главное меню.
2. С помощью кнопок со стрелками вверх и вниз выделите **Установка** и нажмите кнопку с правой стрелкой.
3. Выделите **Дисплей** и нажмите кнопку с правой стрелкой.
4. Выделите **Конфигурация** и нажмите кнопку с правой стрелкой.
5. Для включения и отключения **Help screen** (Экрана помощи), **Radio Info** (Информации о радиоприемнике) и **Phone Info** (Информации о телефоне), выделите опцию и нажмите кнопку **ОК**.
6. Для выхода из меню нажмите на кнопку с левой стрелкой. Нажмите и удерживайте кнопку "Стрелка влево" для возврата на экран маршрутного компьютера.

Информационные дисплеи

Тип 3

1. Кнопками со стрелками вверх и вниз выделите **Настройки** и нажмите кнопку с правой стрелкой.
2. С помощью кнопок со стрелками вверх и вниз выделите **Установка** и нажмите кнопку с правой стрелкой.
3. Выделите **Дисплей** и нажмите кнопку с правой стрелкой.
4. Выделите **Конфигурация** и нажмите кнопку с правой стрелкой.
5. Для включения и отключения **Help screen** и **NAV Info** (Экрана помощи и Информации о навигационной системе), выделите соответствующую опцию и нажмите кнопку **OK**.

Навигационная информация

Вы также можете выбрать вариант показа навигационной информации на информационном дисплее. Доступны три опции:

- **Always off** (Всегда выключено): На информационном дисплее не появляется навигационная информация.
- **On guidance** (По требованию): Навигационная информация появляется только при необходимости отображения инструкций. Эта функция доступна только для систем точной навигации.
- **Always on** (Всегда включено): Навигационная информация появляется на дисплее каждый раз при работе системы навигации.

Для установки времени появления навигационной информации:

Типы 1 и 2

1. Нажмите кнопку с правой стрелкой на рулевом колесе, чтобы войти в главное меню.
2. С помощью кнопок со стрелками вверх и вниз выделите **Установка** и нажмите кнопку с правой стрелкой.
3. Выделите **Дисплей** и нажмите кнопку с правой стрелкой.
4. Выделите **Конфигурация** и нажмите кнопку с правой стрелкой.
5. Выделите **Навигационная информация** и нажмите кнопку с правой стрелкой.
6. Выделите подсветкой желаемую настройку и для подтверждения нажмите на кнопку **OK**.
7. Для выхода из меню нажмите на кнопку с левой стрелкой. Нажмите и удерживайте кнопку "Стрелка влево" для возврата на экран маршрутного компьютера.

Тип 3

1. Кнопками со стрелками вверх и вниз выделите **Настройки** и нажмите кнопку с правой стрелкой.
2. С помощью кнопок со стрелками вверх и вниз выделите **Установка** и нажмите кнопку с правой стрелкой.
3. Выделите **Дисплей** и нажмите кнопку с правой стрелкой.

Информационные дисплеи

4. Выделите **Конфигурация** и нажмите кнопку с правой стрелкой.
5. Выделите **Навигационная информация** и нажмите кнопку с правой стрелкой.
6. Выделите подсветкой желаемую настройку и для подтверждения нажмите на кнопку **ОК**.

Язык сообщений

Пользователь может выбрать один из 11 языков:

английский (UK), немецкий, итальянский, французский, испанский, турецкий, русский, голландский, польский, шведский, португальский.

Типы 1 и 2

1. Нажмите кнопку с правой стрелкой на рулевом колесе, чтобы войти в главное меню.
2. С помощью кнопок со стрелками вверх и вниз выделите **Установка** и нажмите кнопку с правой стрелкой.
3. Выделите **Дисплей** и нажмите кнопку с правой стрелкой.
4. Выделите **Язык** и нажмите кнопку с правой стрелкой.
5. Выделите подсветкой желаемую настройку и для подтверждения нажмите на кнопку **ОК**.
6. Для выхода из меню нажмите на кнопку с левой стрелкой. Нажмите и удерживайте кнопку "Стрелка влево" для возврата на экран маршрутного компьютера.

Тип 3

1. Кнопками со стрелками вверх и вниз выделите **Настройки** и нажмите кнопку с правой стрелкой.
2. С помощью кнопок со стрелками вверх и вниз выделите **Установка** и нажмите кнопку с правой стрелкой.
3. Выделите **Дисплей** и нажмите кнопку с правой стрелкой.
4. Выделите **Язык** и нажмите кнопку с правой стрелкой.
5. Выделите подсветкой желаемую настройку и для подтверждения нажмите на кнопку **ОК**.

Единицы измерения

Примечание: *Температура наружного воздуха может быть отражена только в градусах Цельсия (отображение в градусах Фаренгейта невозможно).*

Для выбора метрической или британской системы измерений:

Типы 1 и 2

1. Нажмите кнопку с правой стрелкой на рулевом колесе, чтобы войти в главное меню.
2. С помощью кнопок со стрелками вверх и вниз выделите **Установка** и нажмите кнопку с правой стрелкой.
3. Выделите **Дисплей** и нажмите кнопку с правой стрелкой.
4. Выделите **Единицы измерений** и нажмите кнопку с правой стрелкой.

Информационные дисплеи

5. Выделите подсветкой желаемую настройку и для подтверждения нажмите на кнопку **OK**.
6. Нажмите на кнопку с левой стрелкой для выхода из меню. Нажмите и удерживайте кнопку "Стрелка влево" для возврата на экран маршрутного компьютера.

Тип 3

1. Кнопками со стрелками вверх и вниз выделите **Настройки** и нажмите кнопку с правой стрелкой.
2. С помощью кнопок со стрелками вверх и вниз выделите **Установка** и нажмите кнопку с правой стрелкой.
3. Выделите **Дисплей** и нажмите кнопку с правой стрелкой.
4. Выделите **Единицы измерений** и нажмите кнопку с правой стрелкой.
5. Выделите подсветкой желаемую настройку и для подтверждения нажмите на кнопку **OK**.

ИНФОРМАЦИОННЫЕ СООБЩЕНИЯ



E70499

Нажмите кнопку **OK**, чтобы подтвердить прочтение и убрать с дисплея некоторые сообщения. Прочие сообщения исчезнут самостоятельно через некоторое время.

В случае информационного дисплея типа 3 перед доступом к меню необходимо подтвердить некоторые сообщения.

Сигнализатор сообщений



Выдача ряда сообщений сопровождается включением сигнализатора сообщений. Он будет красным или желтым в зависимости от важности сообщения. Сигнализатор будет гореть до тех пор, пока причина появления сообщения не будет устранена.

Символы сообщений и их значения



См. Руководство по эксплуатации.



Проверьте систему на следующем техническом обслуживании.



Как можно скорее проверьте систему.



Как можно скорее остановите автомобиль, соблюдая все меры безопасности.

Информационные дисплеи

Просмотр текущих сообщений

Типы 1 и 2

1. Нажмите кнопку с правой стрелкой на рулевом колесе, чтобы войти в главное меню.
2. Кнопками со стрелками вверх и вниз выделите **Информация** и нажмите кнопку с правой стрелкой.
3. Выделите **Сообщения** и нажмите кнопку с правой стрелкой.
4. Просматривайте сообщения при помощи кнопок вверх и вниз.

Тип 3

1. Нажмите кнопку с правой стрелкой на рулевом колесе, чтобы войти в главное меню.
2. Кнопками со стрелками вверх и вниз выделите **Настройки** и нажмите кнопку с правой стрелкой.
3. Кнопками со стрелками вверх и вниз выделите **Информация** и нажмите кнопку с правой стрелкой.
4. Выделите **Сообщения** и нажмите кнопку с правой стрелкой.
5. Просматривайте сообщения при помощи кнопок вверх и вниз.

Активная подвеска

Сообщение	Сигнализатор появления предупреждающего сообщения	Описание
IVDC malfunction	желтый	Неисправность активной подвески. Как можно скорее проверьте состояние подушек безопасности. См. Применение активной подвески (стр. 185).
IVDC comfort	-	Активная подвеска переведена в комфортный режим.
IVDC normal	-	Активная подвеска переведена в нормальный режим.
IVDC sport	-	Активная подвеска переведена в спортивный режим.

Информационные дисплеи

Срабатывание сигнализации

Сообщение	Сигнализатор появления предупреждающего сообщения	Описание
Alarm triggered	желтый	Сработала охранная сигнализация автомобиля. Возможно, было осуществлено несанкционированное проникновение в ваш автомобиль.
Alarm system service reqd.	-	Охранная система неисправна. Как можно скорее проверьте состояние подушек безопасности.

Аккумулятор и система зарядки

Сообщение	Сигнализатор появления предупреждающего сообщения	Описание
Перегрузка по напряжению: Остановитесь в безопасном месте!	красный	Напряжение зарядки превышает номинальное значение. Соблюдая все меры предосторожности, как можно быстрее остановите автомобиль и выключите зажигание. Как можно скорее проверьте состояние подушек безопасности.
Аккумуляторная батарея разряжена	желтый	Низкое напряжение аккумуляторной батареи. Как можно скорее проверьте состояние подушек безопасности.

Информационные дисплеи

Система управления микроклиматом

Сообщение	Сигнализатор появления предупреждающего сообщения	Описание
Aux. Heater on	желтый	Включен дополнительный обогреватель.

Система круиз-контроля / Адаптивная система круиз-контроля (ACC)

Сообщение	Сигнализатор появления предупреждающего сообщения	Описание
Cruise control active	-	Система круиз-контроля включена.
Cruise control standby	-	Круиз-контроль находится в режиме ожидания.
ACC unavailable	-	Система динамической стабилизации (ESP) может быть отключена. Повторно включите систему ESP и проверьте, работает ли система ACC. В противном случае выключите и вновь включите зажигание, чтобы стереть сообщение.
ACC malfunction	желтый	Система ACC имеет неисправность. Как можно скорее проверьте состояние подушек безопасности.
Clean radar sensor	желтый	Не исключено, что датчик радара чем-то закрыт. Очистите переднюю решетку от грязи, снега, воды.
Forward Alert malfunction	желтый	Система предупреждения о препятствии перед автомобилем неисправна. Как можно скорее проверьте состояние подушек безопасности.

Информационные дисплеи

незакрытой двери;

Сообщение	Сигнализатор появления предупреждающего сообщения	Описание
Driver door open	красный	Открыта водительская дверь.
Driver side rear door open	красный	Открыта задняя дверь со стороны водителя.
Passenger door open	красный	Открыта передняя пассажирская дверь.
Passenger side rear door open	красный	Открыта задняя дверь со стороны пассажира.
Luggage comp. open	красный	Открыта дверь багажного отделения.
Bonnet open	красный	Открыт капот.

иммобилайзера двигателя;

Сообщение	Сигнализатор появления предупреждающего сообщения	Описание
Immobiliser active	желтый	Иммобилайзер включен. См. Иммобилайзер двигателя (стр. 47).

Информационные дисплеи

Система помощи при трогании в гору (HLA)

Сообщение	Сигнализатор появления предупреждающего сообщения	Описание
Hill Launch not available	желтый	Неисправность системы HLA. Как можно скорее проверьте состояние подушек безопасности.
Hill Launch Assist active	-	Система HLA включена.
Hill Launch Assist off	-	Система HLA выключена.
Please use park brake !	желтый	Система HLA отключена из-за неполадок. При трогании на подъеме пользуйтесь обычной тормозной системой. См. Система помощи при трогании на подъеме (HLA) (стр. 182).

Освещение

Сообщение	Сигнализатор появления предупреждающего сообщения	Описание
Front lights malfunction	желтый	Неисправность адаптивной системы головного освещения (AFS). Как можно скорее проверьте состояние подушек безопасности.
Low beam: Bulb fault	-	Одна или обе лампы ближнего света перегорели. Проверьте состояние ламп ближнего света. См. Замена ламп (стр. 68).

Информационные дисплеи

Сообщение	Сигнализатор появления предупреждающего сообщения	Описание
Rear fog light: Bulb fault	-	Одна или обе лампы задних противотуманных фонарей перегорели. Проверьте лампы задних противотуманных фонарей. См. Замена ламп (стр. 68).
Stop lamps: Bulb fault	-	Одна или обе лампы стоп-сигналов перегорели. Проверьте лампы стоп-сигналов. См. Замена ламп (стр. 68).
Trailer stopl.: Bulb fault	-	Одна или обе лампы стоп-сигналов прицепа перегорели. Проверьте лампы стоп-сигналов прицепа.
Trailer turnl.: Bulb fault	-	Одна или обе лампы указателей поворота прицепа перегорели. Проверьте лампы указателей поворота прицепа.

Обслуживание

Сообщение	Сигнализатор появления предупреждающего сообщения	Описание
Engine malfunction	красный	Неисправность одной из систем двигателя. Как можно скорее проверьте состояние подушек безопасности.
Check engine oil level	желтый	Низкий уровень моторного масла. Как можно скорее проверьте уровень моторного масла в двигателе. См. Проверка моторного масла (стр. 256).
Water detected in fuel	желтый	В топливе присутствует вода. Как можно скорее проверьте состояние подушек безопасности.

Информационные дисплеи

Сообщение	Сигнализатор появления предупреждающего сообщения	Описание
Low washer fluid level	-	Низкий уровень омывающей жидкости. Проверьте уровень жидкости омывателя. См. Проверка омывающей жидкости (стр. 258).
Service oil	-	Необходимо заменить моторное масло. Как можно скорее замените моторное масло.

Защита пассажиров

Сообщение	Сигнализатор появления предупреждающего сообщения	Описание
Crash mode	-	Как можно скорее проверьте систему.

Электрический стояночный тормоз (EPB)

Сообщение	Сигнализатор появления предупреждающего сообщения	Описание
Park brake malfunction	красный	Неисправность электрического стояночного тормоза. Как можно скорее проверьте состояние подушек безопасности.
Release park brake	красный	Отключите EPB. См. Электрический стояночный тормоз (EPB) (стр. 175).

Информационные дисплеи

Сообщение	Сигнализатор появления предупреждающего сообщения	Описание
Re-Apply park brake	красный	Снова задействуйте электрический стояночный тормоз. См. Электрический стояночный тормоз (EPB) (стр. 175).
Park brake applied	желтый	Задействован EPB.
Стояночный тормоз отпущен	желтый	EPB отпущен.
Park brake service reqd.	-	Неисправность электрического стояночного тормоза. Как можно скорее проверьте состояние подушек безопасности.

Рулевое управление с усилителем

Сообщение	Сигнализатор появления предупреждающего сообщения	Описание
Неисправность усилителя рулевого управления	желтый	Неисправность усилителя рулевого управления. Как можно скорее проверьте состояние подушек безопасности.

Информационные дисплеи

состояния системы динамической стабилизации (ESP);

Сообщение	Сигнализатор появления предупреждающего сообщения	Описание
Отключение системы ESP	-	Система динамической стабилизации отключена.
Неисправность системы ESP	-	Система динамической стабилизации неисправна. Как можно скорее проверьте состояние подушек безопасности.

Коробка передач

Сообщение	Сигнализатор появления предупреждающего сообщения	Описание
Неполадки в коробке передач	красный	Неполадки в работе коробки передач. Как можно скорее проверьте состояние подушек безопасности.
Transmission overtemperature	желтый	Увеличение температуры в АКП сверх допустимого значения. Как можно скорее проверьте состояние подушек безопасности.

Информационные дисплеи

Система контроля давления воздуха в шинах

Сообщение	Сигнализатор появления предупреждающего сообщения	Описание
Проверьте шины !	красный	Указанная шина продолжила спускаться. Проверьте давление воздуха в шине и доведите его до требуемого значения. См. Технические характеристики (стр. 280).
Проверьте давление в шинах	красный	Давление воздуха в одной или нескольких шинах значительно понижено. Данное сообщение может появиться после установки нового датчика. Проверьте давление воздуха в шинах и доведите его до требуемого значения. См. Технические характеристики (стр. 280).
Проверьте шины	желтый	Указанная шина сильно спущена. Проверьте давление воздуха в шинах и доведите его до требуемого значения. См. Технические характеристики (стр. 280).
Неисправность системы контроля давления в шинах	желтый	Вы установили временное запасное колесо. Как можно скорее установите накачанное полноразмерное колесо с датчиком давления воздуха. При появлении этой неисправности система TPMS не сможет определить или просигнализировать о низком давлении в шинах.
		Несколько датчиков (не более трех) неисправно, незарегистрированное устройство взаимодействует с системой или обнаружена общая неисправность. Как можно скорее проверьте систему. При появлении этой неисправности система TPMS не сможет определить или просигнализировать о низком давлении в шинах.

Информационные дисплеи

Сообщение	Сигнализатор появления предупреждающего сообщения	Описание
Накачайте шины для движения с высокой скоростью	желтый	Давление воздуха в шинах не подходит для движения на скорости выше 160 км/ч (100 миль/ч). Доведите давление воздуха в шинах до рекомендуемого значения. См. Технические характеристики (стр. 280). Данное сообщение появится на несколько секунд. Вместе с ним начнет работать сигнал низкого давления воздуха.
Колесные датчики не обнаружены	-	Вы установили колеса, не имеющие датчиков давления воздуха. Значения давлений воздуха в шинах не будут отображаться.
		Все датчики давления воздуха неисправны или с системой взаимодействует незарегистрированное устройство. Как можно скорее проверьте состояние подушек безопасности.

Голосовое управление

Сообщение	Сигнализатор появления предупреждающего сообщения	Описание
Управление голосом Пожарный, говорите	-	Управление голосом включено.
Voice control Not recognised	-	Проверьте систему управления голосом.
Управление голосом Не разрешено	-	Управление голосом не разрешено в этом режиме.

Органы управления микроклиматом

ПРИНЦИПЫ РАБОТЫ

Поступление наружного воздуха

Не допускайте закупоривания воздухозаборных отверстий перед ветровым стеклом (снегом, листьями и т.п.), чтобы система кондиционирования воздуха могла работать эффективно.

Рециркуляция воздуха

ПРЕДОСТЕРЕЖЕНИЕ

! Длительное использование режима рециркуляции воздуха может привести к запотеванию стекол. Если стекла покрываются влагой, установите настройки режима удаления льда и влаги с лобового стекла.

Воздух в салоне будет изолирован от наружного. Наружный воздух не будет поступать в салон.

Отопление

Эффективность отопления салона зависит от температуры охлаждающей жидкости двигателя.

Кондиционирование воздуха

Примечание: Система кондиционирования воздуха работает только, если температура выше 4°C.

Примечание: При использовании кондиционера потребление топлива возрастает.

Воздух проходит через теплообменник и там охлаждается. Для предупреждения запотевания стекол воздух осушается. Конденсируемая влага направляется наружу. Поэтому, появление небольшой лужи воды под автомобилем нормально.

Общие сведения об управлении микроклиматом в салоне.

Плотно закрывайте все окна.

Отопление салона.

Направляйте поток воздуха к ногам. При холодной или влажной погоде следует направить часть воздушного потока к ветровому стеклу и дверным окнам.

Охлаждение салона

Направляйте поток воздуха в лицо.

ВЕНТИЛЯЦИОННЫЕ ДЕФЛЕКТОРЫ

Передние дефлекторы

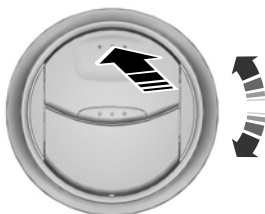

E71942

Органы управления микроклиматом

Дефлекторы второго ряда сидений

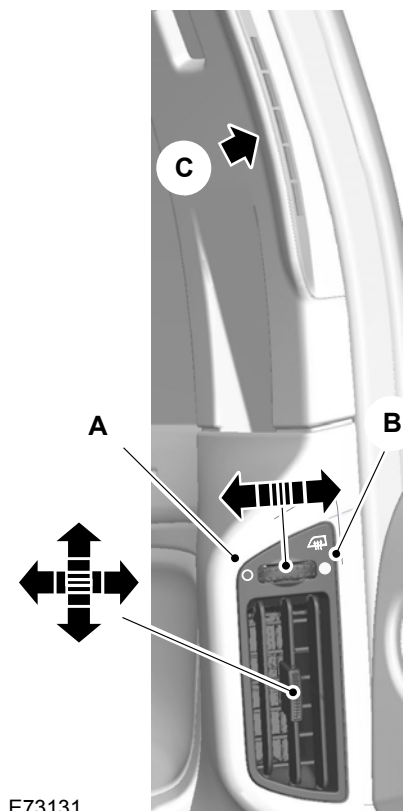

E73131

- A Воздух поступает через нижний дефлектор
- B Воздух поступает через верхний дефлектор
- C Верхний дефлектор

Используйте верхние дефлекторы для удаления инея или влаги с боковых стёкол.

Дефлекторы третьего ряда сидений

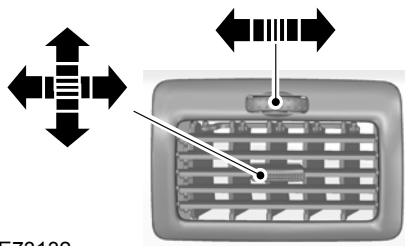

E73132

РУЧНОЙ РЕЖИМ УПРАВЛЕНИЯ МИКРОКЛИМАТОМ

Вентилятор салона

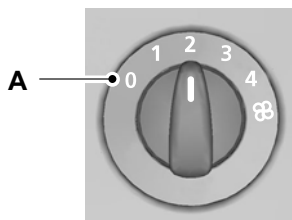

E75470

- A Вентилятор выключен

Примечание: При выключенном вентиляторе салона ветровое стекло может запотевать.

Органы управления микроклиматом

Регулятор температуры воздуха



E75471

Регулятор распределения потоков воздуха

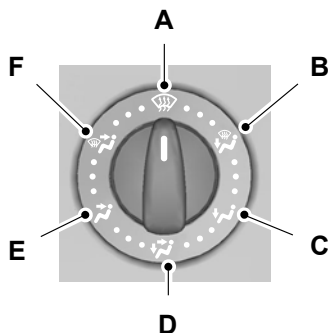

E71379

- A Ветровое стекло
- B На уровне ног пассажиров и ветрового стекла
- C На уровне ног пассажиров
- D На уровне лиц и ног пассажиров
- E На уровне лиц пассажиров
- F На уровне лиц пассажиров и ветрового стекла

Регулятор распределения воздуха также можно установить в любое промежуточное положение (между символами) для более точной настройки.

Рециркуляция воздуха



Используйте эту кнопку для переключения между режимами подачи наружного воздуха и рециркуляции воздуха.

Быстрый обогрев салона

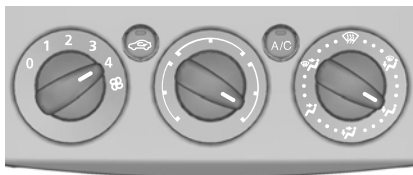

E71377

Вентиляция

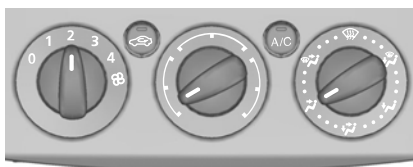

E71378

Настройте режим распределения воздуха, вентилятор обдува и дефлекторы.

Органы управления микроклиматом

Кондиционирование воздуха

Включение и выключение кондиционера воздуха

A/C

При выключении вентилятора кондиционер воздуха также выключится. При повторном включении вентилятора кондиционер включится автоматически.

Охлаждение салона наружным воздухом

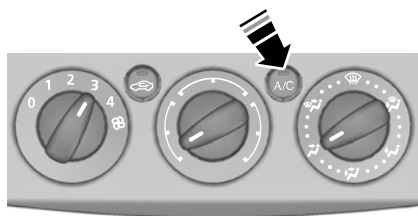

E71380

Быстрое охлаждение салона

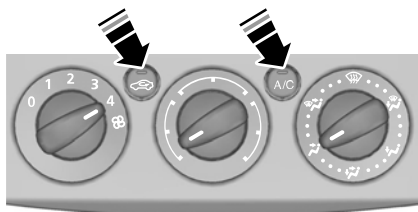

E71381

Удаление инея и снега с ветрового стекла

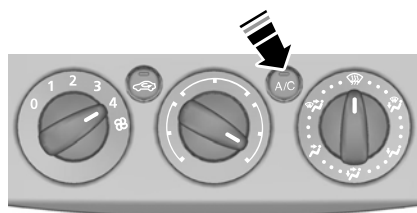

E71382

При температуре выше 4°C кондиционер воздуха включится автоматически. Убедитесь в том, что включен вентилятор салона. Во время удаления льда и влаги горит индикатор, встроенный в переключатель.

Если вы переведёте регулятор распределения воздуха в положение, отличное от положения **A**, то **кондиционер** останется включённым.

Когда регулятор распределения воздуха установлен в положении **A**, вы можете включить или выключить кондиционер и режим рециркуляции воздуха.

При необходимости включите обогрев стекол. См. **Окна и зеркала с обогревом** (стр. 132).

Примечание: Для удаления инея и влаги с заднего бокового стекла установите дефлекторы второго ряда сидений в соответствующее положение. См. **Вентиляционные дефлекторы** (стр. 122).

Органы управления микроклиматом

Снижение влажности воздуха в салоне

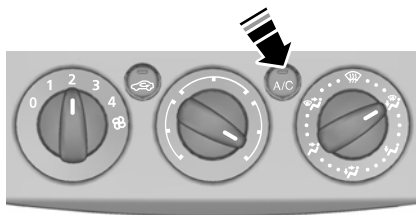

E71383

АВТОМАТИЧЕСКИЙ РЕЖИМ УПРАВЛЕНИЯ МИКРОКЛИМАТОМ

Двухзоновая система



E80737

Органы управления микроклиматом

Трехзоновая система



E70302

Ваш автомобиль оснащен двухзоновой или трехзоновой системой. Если система находится в режиме "моно", все температурные зоны связаны с зоной водителя. После выключения режима "моно", двухзонная система позволяет устанавливать различные температуры воздуха в салоне в зонах водителя и пассажира. На автомобилях с трехзонной системой вы можете установить третью температуру для задних пассажиров.

Система автоматически управляет температурой, количеством и распределением воздушных потоков и регулирует их в зависимости от условий, заданных водителем, а также погодных условий. Нажатие на кнопку **AUTO** включает автоматический режим.

Примечание: Старайтесь не изменять настройки, когда температура воздуха в салоне слишком высокая или низкая. Система автоматически подстраивается под фактические условия. Для правильной работы системы необходимо, чтобы боковые и центральные дефлекторы были полностью открыты.

Примечание: При низких температурах наружного воздуха, если система работает в режиме "AUTO", то до тех пор, пока двигатель остается холодным, поток воздуха направляется в сторону ветрового стекла и боковых стекол.

Примечание: Информация о системах автоматического климат-контроля в автомобилях, оснащенных комбинированной системой навигации и автоматического климат-контроля, дана в отдельном руководстве.

Органы управления микроклиматом

Установка требуемой температуры



E70304

Вы можете устанавливать температуру в пределах от 16°C до 28°C с шагом 0,5°C. В положении **LO** (ниже 16 °C) система переключается в режим непрерывного охлаждения, а в положении **HI** (выше 28 °C) - в режим непрерывного нагрева; в обоих случаях постоянная температура не будет поддерживаться .

Режим "MONO" (поддержание одинаковой температуры в зонах водителя и переднего пассажира)

В режиме "моно" заданные значения температуры воздуха в салоне в зонах водителя и пассажира связаны между собой. При регулировке температуры с помощью поворотного регулятора со стороны водителя выбранные установки будут такими же и для зоны пассажира. На дисплее показано **MONO**.

Для отключения режима "моно"

С помощью поворотного регулятора со стороны пассажира выберите температуру для его зоны. Однозонный режим будет отключен и надпись **MONO** исчезнет с экрана. Температура в зоне водителя останется неизменной. Теперь вы можете регулировать температуру в зонах водителя и пассажира независимо друг от друга. Значения температуры отображаются на дисплее. Вы можете установить температуры с разницей до 4°C.

Примечание: При установке температуры воздуха с большей разницей (более 4°C) температура в другой зоне отрегулируется таким образом, чтобы разница не превышала 4°C.

Примечание: Если для какой-либо зоны выбрано значение **HI** или **LO**, то значение **HI** или **LO** будет установлено для всех зон.

Для возврата в режим "моно"



Нажмите кнопку **MONO**. Надпись **MONO** появится на дисплее, и температура воздуха в зоне пассажира установится такой же, как в зоне водителя.

Вентилятор салона

Высокая скорость



Органы управления микроклиматом

Низкая скорость



Для регулировки скорости вращения вентилятора используйте кнопки.

Настройки вентилятора салона отображаются на дисплее.



Для возврата в режим "авто" нажмите кнопку **AUTO**.

Распределение потоков воздуха в салоне

Для регулировки распределения потоков воздуха в салоне нажмите нужную кнопку. Одновременно может быть выбрана любая конфигурация установок.

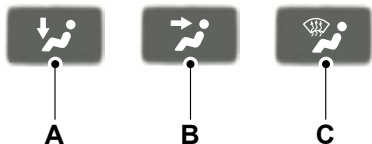

E70308

- A На уровне ног пассажиров
- B На уровне лиц пассажиров
- C Ветровое стекло

Удаление инея/влаги с ветрового стекла



При выборе удаления инея и влаги с ветрового стекла, **A**, **B** и **C** выключатся автоматически и включится кондиционер воздуха. Наружный воздух начнет поступать в салон. Вы не сможете выбрать режим рециркуляции воздуха в салоне.

В этом случае происходит автоматическое управление частотой вращения вентилятора и температурой воздуха в салоне, и эти параметры не могут изменяться вручную.

Устанавливается максимальная скорость вентилятора и максимальная (**HI**) температура воздуха.

При выборе режима удаления инея/влаги с ветрового стекла обогрева стекол автоматически включится на короткое время и затем снова выключится.

Для возврата в режим "авто" нажмите кнопку **AUTO**.

Примечание: Для удаления инея и влаги с заднего бокового стекла установите дефлекторы второго ряда сидений в соответствующее положение. См. **Вентиляционные дефлекторы** (стр. 122).

Включение и выключение кондиционера воздуха



Нажмите кнопку . На дисплее будет показано **A/C OFF** или **A/C ON**.

Органы управления микроклиматом

Рециркуляция воздуха



Для переключения между режимами наружного воздуха и рециркуляции воздуха нажмите на кнопку.

Примечание: Если система работает в режиме "AUTO" при достаточно высоких температурах воздуха снаружи и внутри автомобиля, то модуль управления системой климат-контроля автоматически выбирает режим рециркуляции воздуха для достижения максимально эффективного охлаждения салона. По достижении выбранной температуры система автоматически выберет новую температуру поступающего воздуха.

Включение и выключение системы климат-контроля

Примечание: При выключении системы климат-контроля обогрев, вентиляция и система кондиционирования воздуха для передних и задних пассажиров автоматически отключаются, и включится режим рециркуляции воздуха.

Двухзонная система



E70980

Для включения или выключения системы используйте кнопки.

Трехзонная система

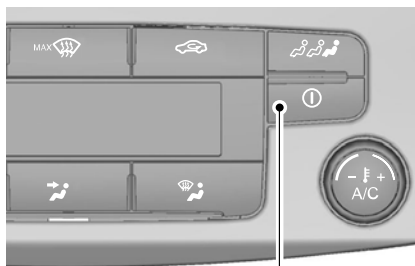

A

E70312

Для включения или выключения системы используйте кнопку A.

Кондиционирование воздуха зоны задних пассажиров (трехзонная автоматическая система климат-контроля)

Примечание: Эта система обеспечивает только охлаждение. Вы можете использовать ее для охлаждения задней части салона. Система не может нагревать воздух в зоне задних пассажиров до температуры, выше, чем средняя температура, между температур, установленных для переднего пассажира и водителя.

Органы управления микроклиматом

Примечание: Если система выключена, вы не сможете установить температуру для зоны задних пассажиров ниже, чем средняя температура, между температур, установленных для переднего пассажира и водителя.

Переключение между режимами кондиционирования воздуха спереди и сзади



E70313

Нажмите кнопку . На дисплее отобразятся установки и символ кондиционера воздуха в зоне задних пассажиров.

Когда система работает в режиме кондиционирования задней части салона, вы можете выбрать температуру с помощью поворотного регулятора на водительской стороне.

Для возврата к установкам для зоны передних пассажиров нажмите кнопку еще раз. Если кнопка не нажата в течение нескольких секунд, система вернется к установкам для зоны передних пассажиров автоматически.

Температура зоны задних пассажиров

Примечание: Если вы установите разные температуры для зон водителя и пассажира, режим "моно" выключится.

Примечание: После того, как будет нажата кнопка **MONO**, температура во всех трех зонах отрегулируется в соответствии с установками для зоны водителя.

Включение и выключение режима кондиционирования в задней части салона



Когда система работает в режиме кондиционирования задней части салона, используйте кнопку для включения и выключения системы. На дисплее будет показано **A/C OFF** или **A/C ON**.

Примечание: Когда система кондиционирования передней части салона выключена, невозможно включить систему кондиционирования задней части салона.

Задний вентилятор салона

Высокая скорость



Низкая скорость

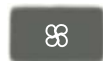

Органы управления микроклиматом

Когда система работает в режиме кондиционирования задней части салона, используйте кнопки для регулировки скорости работы вентилятора.

Настройки вентилятора салона отображаются на дисплее.



Когда система работает в режиме кондиционирования задней части салона, нажмите кнопку **AUTO** для возврата в автоматический режим. В режиме "авто" управление вентилятором салона для зоны задних пассажиров осуществляется автоматически. На дисплее показано **AUTO**.

Включение и выключение задней автоматической системы климат-контроля

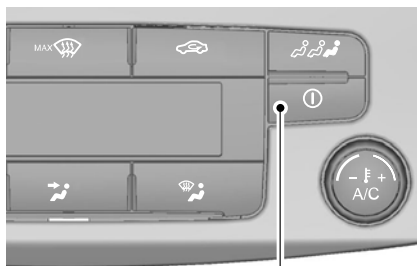

A

E70312

Когда система работает в режиме кондиционирования задней части салона, чтобы выключить или включить кондиционер только для зоны задних пассажиров, нажмите кнопку **A**.

ОКНА И ЗЕРКАЛА С ОБОГРЕВОМ

Электрообогреватель ветрового и заднего стекла

Воспользуйтесь электрообогревателем для удаления инея и влаги с ветрового или заднего стекла.

Примечание: *Электрообогреватель стекла работает только при работающем двигателе.*

Обогрев ветрового стекла



Электрообогреватель заднего стекла



Электрообогрев наружных зеркал заднего вида

Наружные зеркала заднего вида оборудованы нагревательным элементом для удаления инея или влаги с них. При включении обогрева заднего стекла обогрев наружных зеркал заднего вида включится автоматически.

ВСПОМОГАТЕЛЬНЫЙ ОТОПИТЕЛЬ

Парковочный отопитель (на время стоянки)

ПРЕДУПРЕЖДЕНИЕ



Парковочным отопителем запрещается пользоваться, когда автомобиль находится на заправочной станции, около источников воспламеняющихся паров или летучих веществ, а также в закрытых помещениях.

Парковочный отопитель работает независимо от отопителя автомобиля, связанного с циркулирующей охлаждающей жидкости. Он получает необходимое для своей работы топливо из топливного бака автомобиля. Парковочный отопитель также может использоваться при движении автомобиля, чтобы облегчить работу системы отопления автомобиля и обеспечить более быстрый прогрев салона.

При правильном использовании парковочный отопитель дает следующие преимущества:

- Заранее прогревает салон автомобиля.
- Удаляет иней со стекол в морозную погоду и препятствует конденсации влаги на стеклах.
- Позволяет избежать холодных пусков двигателя и обеспечивает более быстрый прогрев двигателя до рабочей температуры.

Примечание: Парковочный отопитель работает только при наличии не менее 7,5 литров топлива в баке и температуре окружающего воздуха ниже 15°C. Если заряд аккумуляторной батареи низкий, отопитель не работает.

Примечание: Обогрев зависит от температуры наружного воздуха.

Примечание: При включении парковочного отопителя из-под боковой части автомобиля могут появиться выхлопные газы. Это нормальное явление, на которое можно не обращать внимания.

Примечание: Для автомобилей с ручным включением отопителя, вентиляции и кондиционера воздуха обогрев салона зависит от установок температуры, режима распределения воздуха и вентилятора.

Для избежания разряджения аккумуляторной батареи:

- После того, как парковочный отопитель выполнит один цикл подогрева, выполнение следующего программируемого цикла подогрева будет возможно только после следующего пуска двигателя.
- После выполнения цикла подогрева двигайтесь на автомобиле в течение не менее чем одного периода цикла.

Органы управления микроклиматом

Программируемый парковочный отопитель

Примечание: *Программируемое время - это устанавливаемое вами время, к которому необходимо прогреть автомобиль для подготовки к поездке, а не время, когда отопитель включится.*

Примечание: *Запрограммировать время необходимо не менее чем за 70 минут до устанавливаемого времени начала поездки.*

Примечание: *Необходимо правильно устанавливать время и дату. См. Часы (стр. 150).*

Для программирования времени обогрева:



E70499

1. Нажмите кнопку с правой стрелкой на рулевом колесе, чтобы войти в главное меню.
2. С помощью кнопок со стрелками вверх и вниз выделите **Установка** и нажмите кнопку с правой стрелкой.
3. Выделите **Парковочный отопитель** и нажмите кнопку с правой стрелкой.

Стоян.обогр	
<input checked="" type="checkbox"/> Время 1	>
<input type="checkbox"/> Время 2	>
<input type="checkbox"/> Одноразово	>
<input type="checkbox"/> Включено	>

E74467

- Функции **Программа 1** и **Программа 2** позволяют запрограммировать два разных времени для каждого дня недели. Эти установки времени сохранятся и отопитель будет прогревать автомобиль к этому времени в эти дни каждую неделю.
- Функция **Один раз** позволяет запрограммировать одно время прогрева для одного указанного дня.
- Функция **Включить сейчас** незамедлительно включает отопитель.

Органы управления микроклиматом

Программирование функций Программа 1 и Программа 2

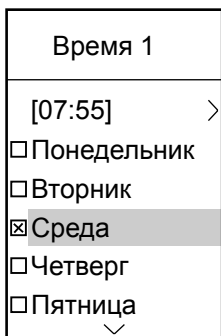

E74468

1. Выделите **Программа 1** и нажмите кнопку с правой стрелкой.
2. Выделите день, в который отопитель должен прогревать автомобиль.
3. Нажмите кнопку **OK** для подтверждения Вашего выбора. Крестик, появившийся напротив определенного дня показывает, что этот день выбран.
4. Для выбора следующих дней, когда отопитель должен прогревать автомобиль, повторите предыдущие операции.
5. Для установки времени, к которому отопитель должен прогреть автомобиль, выделите время наверху дисплея и нажмите кнопку с правой стрелкой.

6. Нажмите кнопку **OK** для подтверждения выбора. Для установки индивидуальных настроек воспользуйтесь кнопками со стрелками вверх и вниз, а для перехода к следующим или предыдущим установкам - кнопками с правой и левой стрелками.
7. Для подтверждения установок нажмите кнопку **OK** после их завершения.

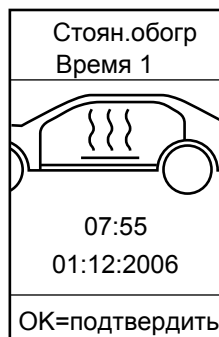

E74469

Чтобы установить второе время, вы можете использовать функцию **Программа 2**, например разное время в разные дни или два времени в один день. Процедура программирования такая же, как и для функции **Программа 1**.

Органы управления микроклиматом

Программирование функции "Один раз"

1. Выделите **Один раз** и нажмите кнопку с правой стрелкой.
2. Нажмите кнопку **OK** для подтверждения выбора. Для установки индивидуальных настроек воспользуйтесь кнопками со стрелками вверх и вниз, а для перехода к следующим или предыдущим установкам - кнопками с правой и левой стрелками.
3. Для подтверждения установок нажмите кнопку **OK** после их завершения.

"Включить сейчас"

Выделите **Включить сейчас** и нажмите кнопку **OK**. Крестик, появившийся напротив функции, покажет, что она включена.

Для выключения отопителя выделите **Включить сейчас** и снова нажмите кнопку **OK**.

Вспомогательный отопитель автомобиля с дизельным двигателем (в зависимости от страны)

Вспомогательный отопитель автомобиля с дизельным двигателем (электрический отопитель РТС) подогревает охлаждающую жидкость двигателя и воздух в салоне автомобилей с дизельными двигателями. Он автоматически включается или выключается в зависимости от температуры наружного воздуха, температуры охлаждающей жидкости и нагрузки генератора.

Вспомогательный отопитель автомобиля с дизельным двигателем (в зависимости от страны)

Отопитель, работающий за счет сгорания топлива, прогревает охлаждающую жидкость двигателя и воздух в салоне автомобилей с бензиновыми и дизельными двигателями. Он автоматически включается или выключается в зависимости от температуры наружного воздуха и охлаждающей жидкости до тех пор, пока вы его не отключите. Когда отопитель, работающий на топливе, включен, на информационном дисплее появляется сообщение **Доп.отопитель включен**. См. **Информационные дисплеи** (стр. 96).

Для отключения отопителя, работающего за счет сгорания топлива:



E70499

1. Нажмите кнопку с правой стрелкой на рулевом колесе, чтобы войти в главное меню.
2. С помощью кнопок со стрелками вверх и вниз выделите **Установка** и нажмите кнопку с правой стрелкой.

Органы управления микроклиматом

3. Выделите **Доп. отопитель** и нажмите кнопку **ОК**, чтобы указать - включить или выключить отопитель. Когда отопитель включен, в соответствующем квадрате на дисплее появится крестик.
4. Для выхода из меню нажмите на кнопку с левой стрелкой. Нажмите и удерживайте кнопку "Стрелка влево" для возврата на экран маршрутного компьютера.

Сиденья

СИДЕНИЕ В ПРАВИЛЬНОМ ПОЛОЖЕНИИ

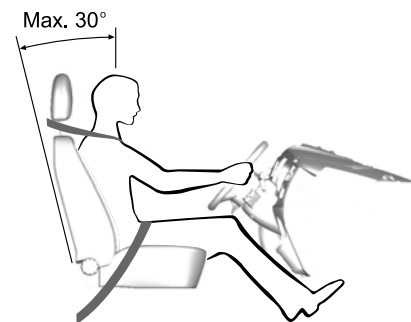

E68595

ПРЕДУПРЕЖДЕНИЯ



Не регулируйте сиденья во время движения.



Только правильно пристегнутый ремень безопасности может удерживать ваше туловище в том положении, в котором достигается оптимальный эффект срабатывания подушки безопасности.

Правильная регулировка и использование сидений, подголовников, ремней и подушек безопасности обеспечит самую эффективную защиту при столкновении. Наши рекомендации:

- Сидеть следует вертикально, так, чтобы основание спины располагалось как можно глубже.
- Не отклоняйте спинку сиденья более чем на 30 градусов.

- Отрегулируйте подголовник так, чтобы его верхняя точка совпала бы по уровню с самой верхней точкой вашей головы, а подголовник был бы максимально сдвинут вперед в такое положение, при котором вы ещё не испытываете дискомфорта.
- Между вашим туловищем и рулевым колесом должно быть достаточное расстояние. Рекомендуемое расстояние между грудной клеткой и крышкой подушки безопасности - как минимум 250 мм.
- Удерживайте рулевое колесо слегка согнутыми руками.
- Ноги тоже должны быть немного согнуты, чтобы вы могли полностью выжимать педали.
- Наплечная лента ремня безопасности должна проходить через центр плеча, набедренная лента ремня должна плотно обхватывать бедра.

Выберите комфортное положение посадки, которая дает вам полный контроль над автомобилем.

Сиденья

СИДЕНЬЯ С РУЧНОЙ РЕГУЛИРОВКОЙ

Перемещение сидений назад и вперед

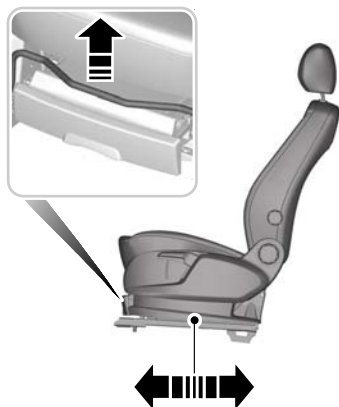

E70728

ПРЕДУПРЕЖДЕНИЕ

 Чтобы убедиться в надежности фиксации сиденья после его перемещения, попробуйте подвигать его назад-вперед после того, как отпустите рычаг регулировки.

Регулировка валика поясничной поддержки



E70729

Регулировка высоты водительского сиденья

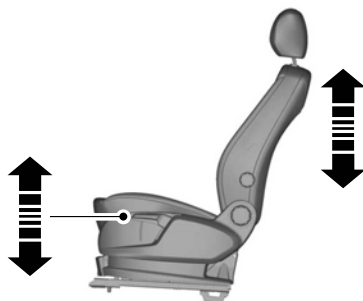

E70730

Сиденья

Регулировка угла наклона спинки сиденья

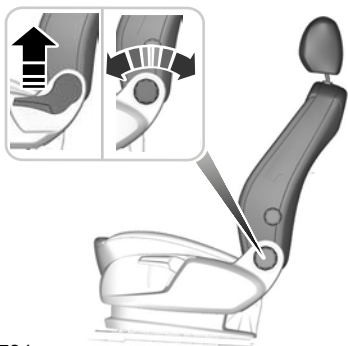

E70731

СИДЕНЬЯ С ЭЛЕКТРИЧЕСКОЙ РЕГУЛИРОВКОЙ

Сиденье с электрорегулировкой по 2 параметрам

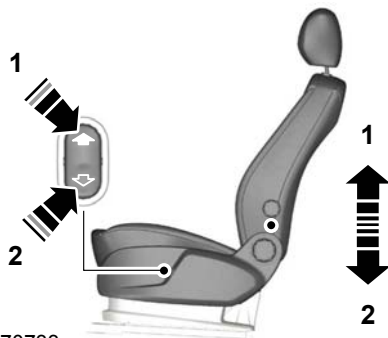

E70733

Сиденья

Сиденье с электрорегулировкой по 8 параметрам

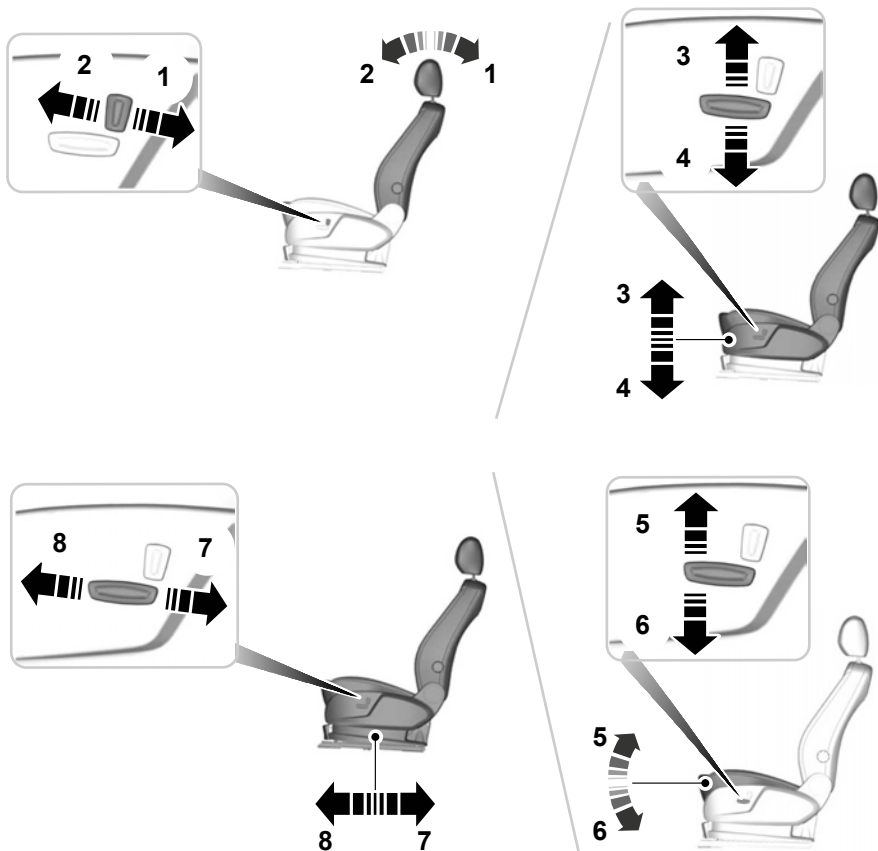

E70734

Сиденья

ПОДГОЛОВНИКИ

Отрегулируйте положение подголовников.

ПРЕДУПРЕЖДЕНИЯ

 Поднимите подголовники задних сидений, если они заняты пассажирами.

 При установке на заднее сиденье детского устройства безопасности, предназначенного для перевозки ребёнка лицом вперед, всегда снимайте подголовник с этого сиденья.

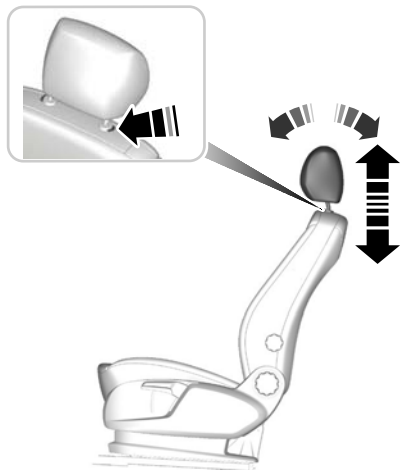

E71879

Отрегулируйте подголовник так, чтобы его верхняя точка совпадала бы по уровню с самой верхней точкой вашей головы, а подголовник был бы максимально сдвинут вперёд в такое положение, при котором вы ещё не испытываете дискомфорта.

Снятие подголовников

Нажмите кнопку блокировки и снимите подголовник.

ЗАДНИЕ СИДЕНЬЯ

Второй ряд сидений

Перемещение сидений назад и вперед

ПРЕДУПРЕЖДЕНИЕ

 Чтобы убедиться в надёжности фиксации сиденья после регулировки, попробуйте сдвинуть его назад и вперед.

Сиденья



E72644

Регулировка спинки сиденья

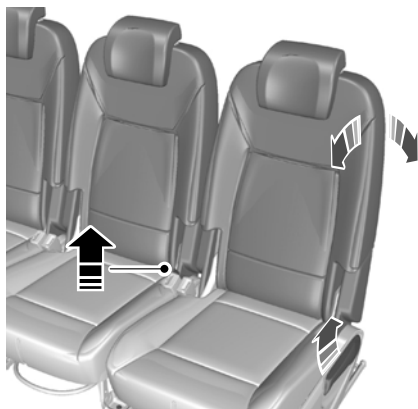

E72645

1. Чтобы опустить спинку сиденья, потяните вверх рычаг регулировки для внешнего сиденья или планку для центрального сиденья и отклоните спинку назад, пока она не достигнет желаемого положения.
2. Чтобы поднять спинку сиденья, потяните рычаг регулировки вверх и подвиньте подушку сиденья вперед собственным весом.

Положение сидений для облегчения посадки пассажиров (только для автомобилей с тремя рядами сидений)

Примечание: Для обеспечения доступа к третьему ряду сидений вы можете подвинуть сиденья второго ряда вперед.



E72704

Сиденья



E72706

1. Потяните рычаг вверх. Сложите спинку сиденья вперед в указанное положение и подвиньте его целиком вперед. Для выхода из автомобиля с третьего ряда сидений, потяните сиденье второго ряда за петлю.
2. Для возврата сиденья в нормальное положение подвиньте его назад. Сиденье автоматически остановится в среднем положении.
3. Поднимите спинку вверх, до тех пор пока она не зафиксируется.
4. Чтобы передвинуть сиденье назад, потяните вверх рычаг, находящийся под передней частью сиденья, и подвиньте это сиденье.

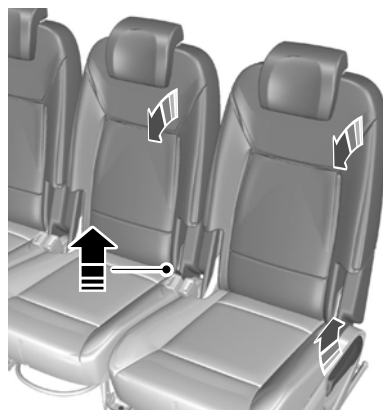

E72705

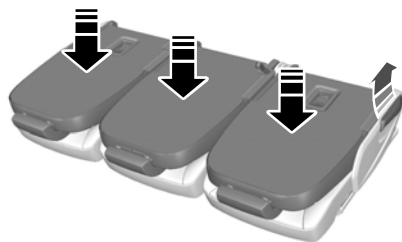

E72646

1. Опустите подголовники. См. **Подголовники** (стр. 142).
2. Подвиньте сиденья назад до предела.
3. Установите центральный ремень безопасности в держатель на крыше. См. **Пристегивание ремней безопасности** (стр. 32).
4. Для внешних сидений - потяните рычаг и опустите спинку в угловое положение. Потяните за рычаг снова и сложите спинку вниз.

Складывание спинки сиденья вниз

ПРЕДУПРЕЖДЕНИЕ

 При складывании вниз спинок сидений постарайтесь не класть пальцы между спинкой и каркасом сиденья.

Сиденья

- Для центрального сиденья - потяните за петлю, расположенную между подушкой и спинкой и сложите спинку вниз.
- Для закрепления спинки в нижнем положении потяните рычаг или петлю снова и толкайте спинку сильно вниз, пока она не зафиксируется в этом положении.

Для возврата спинки в исходное положение потяните рычаг или петлю и поднимайте спинку вверх, пока она не зафиксируется.

Третий ряд сидений

ПРЕДУПРЕЖДЕНИЕ



Не находитесь на третьем ряду сидений при сложенном втором ряду сидений.

Перемещение сидений назад и вперед (Galaxy)

ПРЕДУПРЕЖДЕНИЕ



Чтобы убедиться в надежности фиксации сиденья после регулировки, попробуйте сдвинуть его назад и вперед.

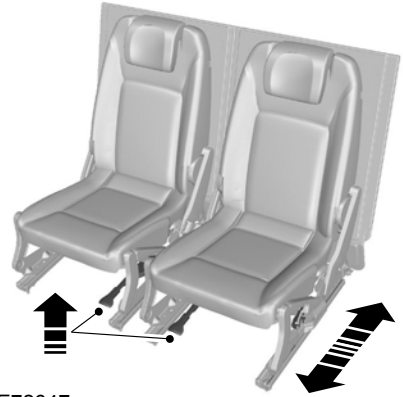

E72647

Регулировка спинки сиденья (Galaxy)



E75381

Сиденья

1. Чтобы опустить спинку сиденья, потяните вверх планку и отклоните спинку назад, пока она не достигнет желаемого положения.
2. Чтобы поднять спинку сиденья, потяните планку вверх и дайте спинке вернуться в вертикальное положение.

Складывание сидений в уровень пола

ПРЕДУПРЕЖДЕНИЕ

 При складывании вниз спинок сидений постарайтесь не класть пальцы между спинкой и каркасом сиденья.

Примечание: На автомобилях марки *Galaxy* у вас есть возможность отсоединить ремни безопасности третьего ряда сидений от креплений пола. См. **Пристегивание ремней безопасности** (стр. 32).



E72707

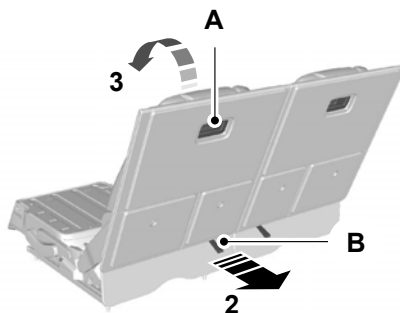

E72648

1. Потяните за петлю задней части подушки сиденья и складывайте подушку вперед, до тех пор пока она не сравняется с уровнем пола (1).
2. Возьмитесь за рукоятку (A) и потяните петлю (B) в основании спинки сиденья вверх и назад(2).
3. С помощью рукоятки сложите спинку сиденья вниз, в уровень пола (3).
4. Для возврата спинки в исходное положение возьмитесь за рукоятку и потяните спинку вверх, а затем назад.
5. Верните подушку сиденья в исходное положение.

Сиденья

Создание уровня нагрузки на пол

ПРЕДОСТЕРЕЖЕНИЕ

! При транспортировке грузов с сиденьями, сложенными в уровень пола, всегда кладите подходящее ковровое покрытие вперед, чтобы накрыть эти сиденья.

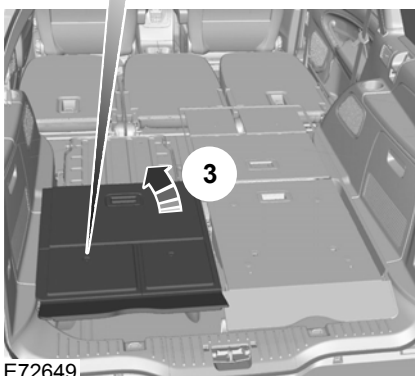
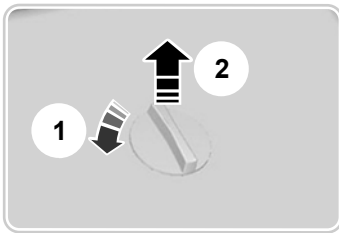

E72649

1. Чтобы отсоединить ковровое покрытие, поверните держатели на спинках третьего ряда сидений на 90 градусов против часовой стрелки.
2. Разложите его вперед, чтобы накрыть сложенные сиденья.
3. Для закрепления коврового покрытия на спинках сидений сложите его назад и возьмите держатели в спинку сиденья, пока они не сядут на место, издав небольшой щелчок.

Примечание: Если сложен только третий ряд сидений, разложите покрытие вперед, чтобы прикрыть основание второго ряда сидений. Небольшие заслонки на передней части покрытия должны находиться вертикально напротив спинок второго ряда сидений.

СИДЕНЬЯ С ОБОГРЕВОМ

ПРЕДОСТЕРЕЖЕНИЕ

! Включение этой функции при неработающем двигателе приводит к разряду аккумуляторной батареи.

Сиденья



E70601



E70601

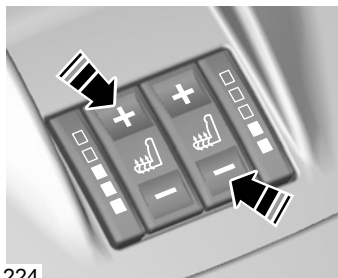

E71224

Примечание: При выключении зажигания сохраняются последние настройки системы обогрева сидений.

ВЕНТИЛИРУЕМЫЕ СИДЕНЬЯ

ПРЕДОСТЕРЕЖЕНИЕ

! Включение этой функции при неработающем двигателе приводит к разряду аккумуляторной батареи.

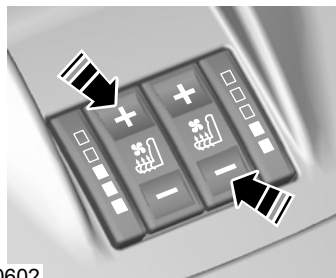

E70602

Примечание: При выключении зажигания сохраняются последние настройки системы вентиляции.

Примечание: При включенной вентиляции сидений их обогрев может включиться автоматически. Это предусмотрено на случай, если температура воздушного потока, поступающего к сиденью, станет слишком низкой.

Сиденья

Примечание: Для вентиляции сидений используется воздух, находящийся в пассажирском салоне. Поэтому охлаждающий эффект зависит от температуры в пассажирском салоне. При необходимости включите кондиционер и направьте поток воздуха к ногам пассажиров. См. **Органы управления микроклиматом** (стр. 122).

ПОДЛОКОТНИК ПЕРЕДНЕГО СИДЕНЬЯ

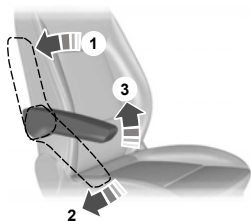

E95256

Функции обеспечения комфорта

СОЛНЦЕЗАЩИТНЫЕ КОЗЫРЬКИ

Боковые окна

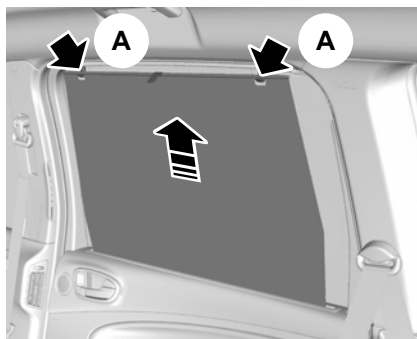

E74809

Потяните шторку вверх и закрепите ее в крючках (A).

Крыша (Galaxy)

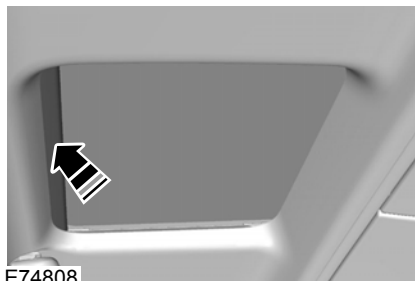

E74808

Крыша (S-Max)

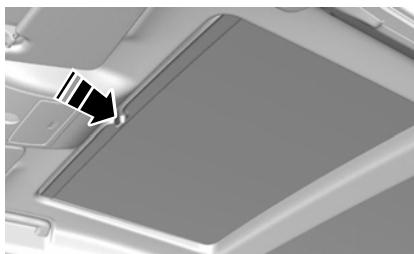

E74807

Для отпускания шторки нажмите на кнопку.

РЕГУЛЯТОР ЯРКОСТИ ПОДСВЕТКИ ПАНЕЛИ ПРИБОРОВ



E70723

ЧАСЫ

Примечание: Некоторые системы навигации автоматически устанавливают время и дату на часах при помощи GPS.

Функции обеспечения комфорта

Примечание: См. *Общая информация* (стр. 96).

1. В Главном меню выберите пункт Часы.
2. Выберите требуемую опцию.
3. Нажмите **ОК**.
4. Используя кнопки-стрелки вправо, влево, вверх и вниз, выберите и измените значение.
5. Нажмите **ОК**.

ПРИКУРИВАТЕЛЬ

ПРЕДОСТЕРЕЖЕНИЯ

 Использование розеток при неработающем двигателе может привести к разряду аккумуляторной батареи.

 Не удерживайте прикуриватель в нажатом положении.

Примечание: Чтобы воспользоваться прикуривателем, включите зажигание. Также вы можете пользоваться прикуривателем в течение 30 минут после выключения зажигания.

Примечание: Розетку также можно использовать для питания приборов, рассчитанных на напряжение питания 12 В и номинальный ток не более 15 А. Для подключения электроприборов используйте только рекомендованные соединительные элементы из числа фирменных аксессуаров компании Ford или элементы, пригодные для подключения штекеров стандарта SAE.

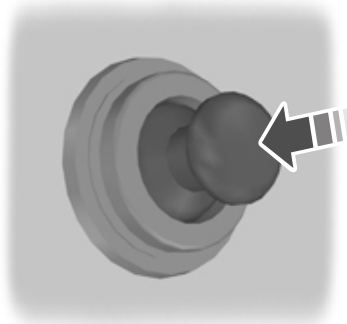

E72972

Чтобы воспользоваться прикуривателем, нажмите на него. Подождите, пока прикуриватель автоматически выдвинется из своего гнезда.

ПЕПЕЛЬНИЦА

Передняя пепельница

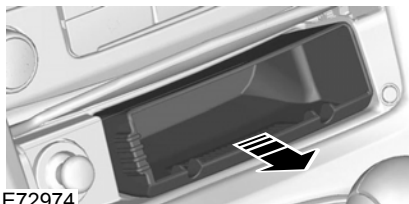

E72974

Для очистки вытяните пепельницу целиком.

Функции обеспечения комфорта

Задняя пепельница



E73705

Для снятия пепельницы откройте ее, надавите на нее, преодолевая усилие пружины, и вытяните наружу.

ВСПОМОГАТЕЛЬНЫЕ ЭЛЕКТРИЧЕСКИЕ РОЗЕТКИ

ПРЕДОСТЕРЕЖЕНИЕ

 Использование розеток при неработающем двигателе может привести к разряду аккумуляторной батареи.

Примечание: Питание к розеткам подаётся даже при выключенном зажигании.

Примечание: Розетку также можно использовать для питания приборов, рассчитанных на напряжение питания 12 В и номинальный ток не более 15 А. Для подключения электроприборов используйте только рекомендованные соединительные элементы из числа фирменных аксессуаров компании Ford или элементы, пригодные для подключения штекеров стандарта SAE.

S-Max



E74130

Galaxy



E72977

ПОДСТАВКИ ДЛЯ СТАКАНОВ

ПРЕДУПРЕЖДЕНИЕ

 Не ставьте емкости с горячими напитками на подстаканники при движении автомобиля.

Функции обеспечения комфорта

Подносы в спинках сидений

ПРЕДУПРЕЖДЕНИЕ

 Не используйте подносы во время движения автомобиля. Перед началом движения убедитесь, что подносы сложены и надёжно зафиксированы.



E72630

ПЕРЧАТОЧНЫЙ ЯЩИК

Охлаждаемый перчаточный ящик

Примечание: Вы можете охладить перчаточный ящик с помощью воздуха, поступающего из системы кондиционирования.

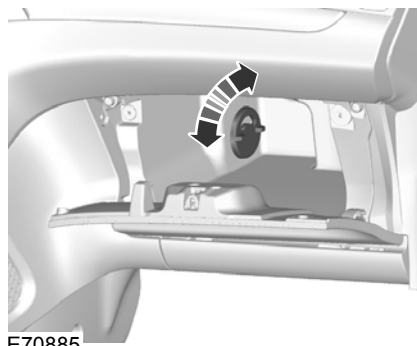

E70885

МЕСТА ДЛЯ ХРАНЕНИЯ ВЕЩЕЙ

ПРЕДУПРЕЖДЕНИЕ

 Не допускайте того, чтобы во время движения крышка вещевого отделения была открыта. Перед началом движения убедитесь в том, что крышка надёжно закрыта.

ПРЕДОСТЕРЕЖЕНИЕ

 Не храните в вещевом отделении предметы и жидкости, чувствительные к нагреву.

Функции обеспечения комфорта

Переднее вещевое отделение

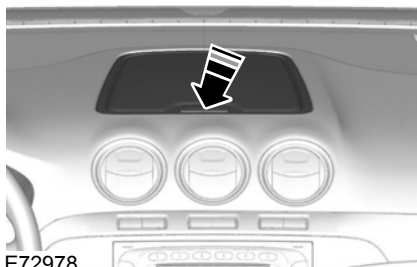

E72978



E72905

Вещевое отделение, расположенное под сиденьем

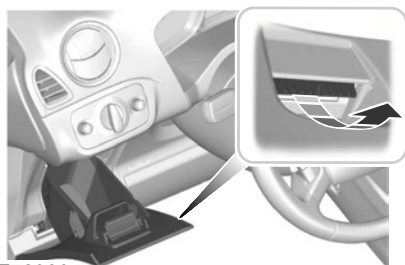

E72980

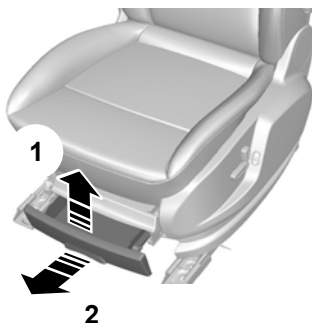

E72981

Верхнее вещевое отделение

ПРЕДУПРЕЖДЕНИЕ



Не помещайте тяжелые предметы в верхнее вещевое отделение.

E73704

Функции обеспечения комфорта

ПРЕДОСТЕРЕЖЕНИЕ

 Не помещайте в меньшее вещевое отделение предметы тяжелее 1 кг, а в большее вещевое отделение - тяжелее 2 кг.

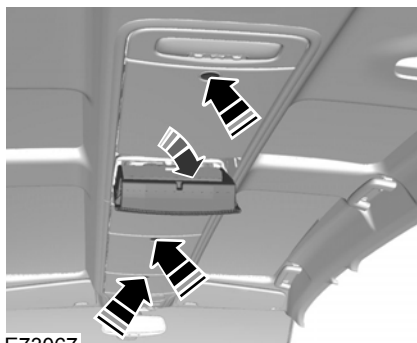

E73067

Заднее вещевое отделение

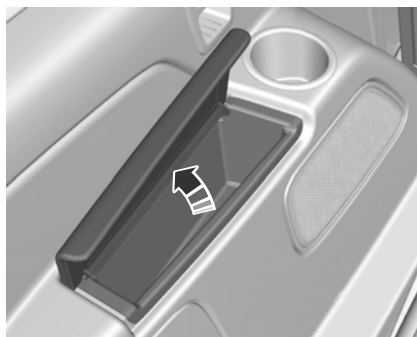

E72982

Вещевое отделение, расположенное под полом

ПРЕДУПРЕЖДЕНИЕ

 При использовании на втором ряду сидений устройства безопасности детей с поддерживающей опорой убедитесь в надежности крепления поддерживающей опоры на крышке подпольного вещевого отделения. Убедитесь в правильности установки в вещевом отделении прокладки из пенопласта и в правильности установки крышки.

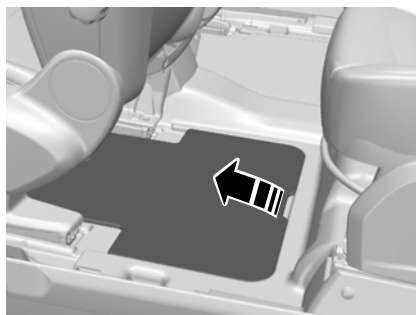

E72585

Функции обеспечения комфорта

КАРМАНЫ ДЛЯ КАРТ

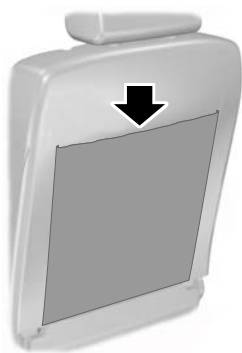

E74686



E72630

ОТКИДНЫЕ СТОЛИКИ В СПИНКАХ СИДЕНИЙ

ПРЕДУПРЕЖДЕНИЕ

 Не используйте подносы во время движения автомобиля. Перед началом движения убедитесь, что подносы сложены и надёжно зафиксированы.

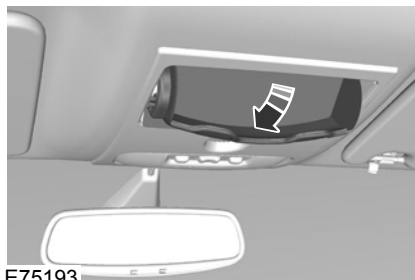

E75193

ФУНКЦИЯ ПАМЯТИ

ПРЕДУПРЕЖДЕНИЯ

 Перед тем, как активировать записанные в память настройки сиденья, убедитесь, что непосредственно примыкающие к сиденью зоны свободны, и что движущиеся части не заденут никого из пассажиров.

Функции обеспечения комфорта

ПРЕДУПРЕЖДЕНИЯ

 Не используйте функции запоминания настроек во время движения автомобиля.

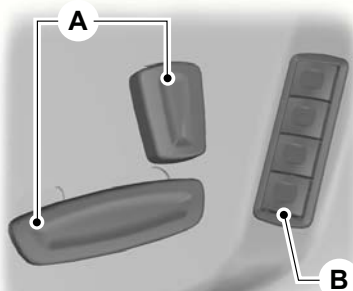

E86768

- A** Органы для регулировки сидений. См. **Сиденья с электрической регулировкой** (стр. 140).
- B** Кнопки для запоминания положений

В память можно записать до 4 различных положений сиденья водителя и наружных зеркал. Вы также можете сохранить в памяти настройки для поворота зеркал заднего вида при включении передачи заднего хода. См. **Наружные зеркала заднего вида с электроприводом** (стр. 84).

Сохранение в памяти положений сидений и зеркал

Пассивное сохранение

Если данный режим активирован, то система сможет сохранять в памяти положения сидений и зеркал максимально для 4 пультов дистанционного управления или пассивных ключей. Когда двери автомобиля будут разблокированы, сиденье и зеркала вернуться в то положение, в котором они были установлены в последний раз до этого. Эту функцию можно деактивировать; обратитесь к вашему дилеру.

Каждый раз при выключении зажигания текущие положения сиденья и зеркал будут сохраняться в памяти системы.

Активное сохранение

1. Включите зажигание.
2. Отрегулируйте положение сиденья и наружных зеркал.
3. Нажмите и удерживайте одну из кнопок сохранения в памяти **B**, пока не услышите одиночную мелодию курантов, подтверждающую сохранение.

Функции обеспечения комфорта

Обеспечение лёгкости посадки и высадки из автомобиля

Для обеспечения лёгкости посадки и высадки водителя водительское сиденье автоматически:

- Отодвигается назад после получения сигнала пульта дистанционного управления или пассивного ключа.
- Отодвигается назад после открывания двери водителя, исключая случай, когда двигатель работает.
- Устанавливается в рабочее положение (это положение зависит от использованного ключа) после закрывания двери водителя и включения зажигания или распознавания пассивного ключа внутри автомобиля.

Эту функцию можно деактивировать; обратитесь к вашему дилеру.

Установка сиденья в одно из сохранённых в памяти положений

Примечание: Для того чтобы остановить перемещение сиденья в одно из сохранённых в памяти положений нажмите на любую из кнопок для регулировки водительского сиденья, на любую из кнопок памяти или на любой из переключателей для регулировки зеркал. Перемещение сиденья также будет остановлено, если вы начнёте движение на автомобиле.

Пассивная установка сиденья в одно из сохранённых в памяти положений

Примечание: Если включена функция, облегчающая посадку и высадку из автомобиля, то сиденье водителя будет сдвигаться для облегчения посадки и высадки. Эту функцию можно деактивировать; обратитесь к вашему дилеру.

Примечание: Если в зоне обнаружения находятся несколько пассивных ключей, то сиденье будет установлено в положение, соответствующее первому сохранённому в памяти ключу.

Когда вы разблокируете замки автомобиля с помощью пульта дистанционного управления или откроете дверь водителя с помощью пассивного ключа, сиденья и зеркала будут установлены в положение, которое сохранено для этого пульта дистанционного управления или пассивного ключа.

Активная установка сиденья в одно из сохранённых в памяти положений

Нажмите на кнопку памяти, которая соответствует желаемому положению. Сиденье и зеркала будут установлены в положение, сохранённое в памяти системы.

Функции обеспечения комфорта

ЗЕРКАЛО ДЛЯ НАБЛЮДЕНИЯ ЗА ДЕТЬМИ



E75192

ДОПОЛНИТЕЛЬНЫЙ РАЗЪЕМ (AUX IN)

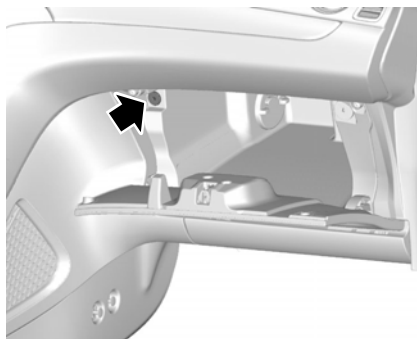

E71969

См. отдельное руководство по
аудиоаппаратуре.

Пуск двигателя

ОБЩАЯ ИНФОРМАЦИЯ

Общие правила пуска двигателя

Если аккумуляторная батарея была отсоединена, то после ее подсоединения автомобиль может проявлять некоторые нетипичные ходовые качества на протяжении примерно 8 км пробега.

Это объясняется тем, что системе управления двигателем требуется перенастройка для соответствия параметрам двигателя. На необычное поведение автомобиля в этот период можно не обращать внимания.

Пуск двигателя методом буксировки или толкания автомобиля

ПРЕДУПРЕЖДЕНИЕ

 Чтобы избежать повреждения автомобиля, не пытайтесь запустить двигатель методом буксировки или толкания автомобиля. Используйте для этой цели провода и дополнительную аккумуляторную батарею. См. **Использование соединительных электрических проводов** (стр. 264).

ВЫКЛЮЧАТЕЛЬ ЗАЖИГАНИЯ

ПРЕДУПРЕЖДЕНИЕ

 Никогда не переводите ключ зажигания в положение **0** во время движения.



E72128

0 Зажигание выключено.

I Зажигание выключено и отключены главные потребители электроэнергии.

Примечание: *Не оставляйте ключ зажигания в этом положении длительное время во избежание разряда аккумуляторной батареи.*

II Зажигание включено. Все электрические потребители подключены. Горят предупредительные и контрольные лампы. В этом положении ключ должен находиться при движении автомобиля. Также, ключ должен быть повернут в это положение при буксировке автомобиля.

III Включение стартера. Отпускайте ключ сразу же после пуска двигателя.

БЛОКИРОВКА РУЛЕВОГО КОЛЕСА

ПРЕДУПРЕЖДЕНИЕ

 Перед началом движения на автомобиле проверьте, что рулевое управление разблокировано. Такую проверку необходимо выполнять всегда.

Пуск двигателя

Автомобили, не оборудованные системой запуска без ключа

Для блокировки рулевого управления:

1. Извлеките ключ из замка зажигания.
2. Поверните рулевое колесо.

Автомобили, оборудованные системой запуска без ключа

На вашем автомобиле установлен сервомеханизм блокировки рулевого вала с электронным управлением. Этот механизм работает полностью в автоматическом режиме.

Блокировка рулевого управления осуществляется при выключенном зажигании, остановленном двигателе и неподвижном автомобиле.

Рулевое управление разблокируется при включении зажигания.

ПУСК БЕНЗИНОВОГО ДВИГАТЕЛЯ

Примечание: *Стартер нельзя включать на время свыше 30 секунд.*

Холодный/прогретый двигатель

Для всех автомобилей

ПРЕДОСТЕРЕЖЕНИЕ

 Если температура опускается ниже -20°C , перед запуском двигателя следует включить зажигание хотя-бы на одну секунду. Это позволит создать достаточное для запуска давление подачи топлива.

Автомобили с механической коробкой передач

Примечание: *Не нажимайте педаль акселератора.*

1. Нажмите педаль сцепления до упора.
2. Запустите двигатель.

Автомобили с автоматической трансмиссией

Примечание: *Не нажимайте педаль акселератора.*

1. Выберите режим "Нейтраль" или "Стоянка".
2. Нажмите педаль тормоза до упора.
3. Запустите двигатель.

Для всех автомобилей

Если двигатель не заведется за 15 секунд, подождите немного и попытайтесь еще раз.

Если двигатель не запускается после **трех** попыток, подождите 10 секунд и следуйте процедуре, описанной в разделе **Пуск двигателя в случае излишнего поступления топлива.**

Если двигатель не заводится при температуре ниже -25°C , нажмите педаль акселератора от $\frac{1}{4}$ до $\frac{1}{2}$ хода и попытайтесь запустить его еще раз.

Пуск двигателя в случае излишнего поступления топлива

Автомобили с механической коробкой передач

1. Нажмите педаль сцепления до упора.

Пуск двигателя

2. Нажмите педаль акселератора до упора и удерживайте ее.
3. Запустите двигатель.

Автомобили с автоматической трансмиссией

1. Выберите режим "Нейтраль" или "Стоянка".
2. Нажмите педаль акселератора до упора и удерживайте ее.
3. Нажмите педаль тормоза до упора.
4. Запустите двигатель.

Для всех автомобилей

Если двигатель не запускается, повторите процедуру, описанную в разделе **Холодный/прогретый двигатель**.

Частота холостого хода двигателя после пуска

В зависимости от температуры двигателя частота холостого хода после пуска будет различной.

Если двигатель холодный, частота холостого хода автоматически увеличивается.

По мере прогрева двигателя частота холостого будет постепенно снижаться.

ПУСК ДИЗЕЛЬНОГО ДВИГАТЕЛЯ

Холодный/прогретый двигатель

Для всех автомобилей

Примечание: Если температура ниже -15°C , может потребоваться проворачивание двигателя длительностью до 25 секунд. Если автомобиль постоянно эксплуатируется в условиях подобных температур, рекомендуется установить обогреватель двигателя.

Примечание: Продолжайте вращать двигатель, пока он не запустится.

Примечание: Стартер нельзя включать на время свыше 30 секунд.



Включите зажигание и ждите, пока не загорится индикатор свечи зажигания.

Автомобили с механической коробкой передач

Примечание: Не нажимайте педаль акселератора.

1. Нажмите педаль сцепления до упора.
2. Запустите двигатель.

Автомобили с автоматической трансмиссией

1. Установите селектор в положение "P" или "N".
2. Нажмите педаль тормоза до упора.
3. Запустите двигатель.

Пуск двигателя

ФИЛЬТР ТВЕРДЫХ ЧАСТИЦ (DPF)

Фильтр нейтрализации твердых частиц (сажевый фильтр) (DPF) входит в систему выпуска отработавших газов вашего автомобиля. Фильтр нейтрализует несгоревшие частицы дизельного топлива (частицы сажи), содержащиеся в отработавших газах.

Регенерация

ПРЕДУПРЕЖДЕНИЕ



Не следует парковать автомобиль на площадке покрытой сухой травой или листьями. Процесс регенерации требует очень высокой температуры отработавших газов, при этом детали выпускной системы продолжают оставаться горячими после выключения двигателя. Это создает потенциальную опасность возгорания.

В отличие от обычных фильтров, требующих регулярной замены, сажевый фильтр способен к регенерации, т.е. он периодически самоочищается, и остается работоспособным. Процесс регенерации происходит автоматически. Однако, в некоторых случаях, вы должны обеспечить условия, при которых происходит регенерация фильтра.

Если вы проезжаете только короткие расстояния, а также если ваши поездки происходят с частыми остановками и разгонами, то вам следует инициировать процесс регенерации фильтра через каждые 500-800 км пробега. Для этого нужно проехать около 40 км со скоростью 80 км/ч на возможно более низкой передаче (соблюдая правила безопасности). Альтернативный способ: нормальное движение, но на низкой передаче.

ВЫКЛЮЧЕНИЕ ДВИГАТЕЛЯ

Автомобили с дизельными двигателями

ПРЕДОСТЕРЕЖЕНИЕ



Не выключайте двигатель, когда он работает на высоких оборотах. Иначе турбонасос продолжит работать, после того, как давление масла снизится до нуля. Это приведет к преждевременному износу подшипника турбокомпрессора.

Отпустите педаль акселератора. Дождитесь, когда частота вращения коленчатого вала двигателя уменьшится до холостого хода, и выключите двигатель.

Топливо и заправка

МЕРЫ ПРЕДОСТОРОЖНОСТИ

ПРЕДУПРЕЖДЕНИЯ

 Прекращайте заправку, после того как заправочный пистолет отключится во второй раз. Лишнее топливо заполняет расширительное пространство топливного бака, что может привести к выплескиванию топлива из бака. Выплескивание топлива - это источник опасности для других участников дорожного движения.

 Исключите присутствие источников пламени или теплоты вблизи элементов системы топливоподачи. Топливная система находится под давлением. При наличии утечек в системе топливоподачи возникает риск получения травм.

КАЧЕСТВО ТОПЛИВА - БЕНЗИНОВЫЙ

Примечание: *Рекомендуется использовать только высококачественное топливо без каких-либо присадок или других средств ухода за двигателем.*

ПРЕДОСТЕРЕЖЕНИЕ

 Нельзя пользоваться бензином содержащим свинец или соединения других металлов (например марганца). Это может привести к повреждению системы выпуска.

Применяйте только очищенный от свинца бензин с **октановым числом не менее 95**, который отвечает требованиям **EN 228** или аналогичного стандарта.

КАЧЕСТВО ТОПЛИВА - ДИЗЕЛЬНЫЙ

Примечание: *Рекомендуется использовать только высококачественное топливо без каких-либо присадок или других средств ухода за двигателем.*

ПРЕДУПРЕЖДЕНИЕ

 Не смешивайте дизельное топливо с маслом, бензином или другими жидкостями. Это может вызвать химическую реакцию.

ПРЕДОСТЕРЕЖЕНИЕ

 Нельзя добавлять в дизельное топливо керосин, парафин или бензин. Это может привести к поломке топливной системы.

Примечание: *Не рекомендуется долгое использование присадок, предназначенных для предупреждения парафинизации топлива.*

Применяемое дизельное топливо должно отвечать требованиям стандарта **EN 590** или эквивалентного ему.

Допускается применение дизельного топлива с содержанием метил-эфира из рапсового масла (RME) до 5% (биодизельное топливо).

Топливо и заправка

КАТАЛИТИЧЕСКИЙ НЕЙТРАЛИЗАТОР

ВОЖДЕНИЕ АВТОМОБИЛЯ, ОСНАЩЕННОГО КАТАЛИТИЧЕСКИМ НЕЙТРАЛИЗАТОРОМ

ПРЕДОСТЕРЕЖЕНИЯ

- ❗ Избегайте следующих состояний: полная выработка топлива из бака.
- ❗ Нельзя проворачивать двигатель в течение долгого времени.
- ❗ Не пытайтесь запускать двигатель при отсоединенном питании свечей зажигания.
- ❗ Не пытайтесь завести автомобиль с помощью толкания или буксировки. Используйте дополнительные кабели. См. **Использование соединительных электрических проводов** (стр. 264).
- ❗ Не выключайте зажигание во время движения.

ПАРКОВКА

ПРЕДУПРЕЖДЕНИЕ

- ⚠ Не следует парковать автомобиль на площадке покрытой сухой травой или листьями. После остановки двигателя выпускная труба продолжает излучать значительное тепло. Это создает потенциальную опасность возгорания.

КРЫШКА ЛЮЧКА ЗАЛИВНОЙ ГОРЛОВИНЫ

Примечание: Система централизованной блокировки замков также позволяет заблокировать и разблокировать крышку топливного бака. См. **Блокировка и разблокировка замков** (стр. 42).

Примечание: При снятии крышки заливной горловины топливного бака вы можете услышать шипение, это нормально и не является неисправностью.

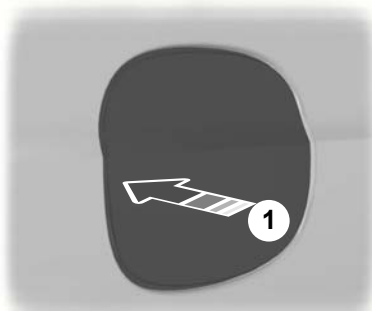

E94744

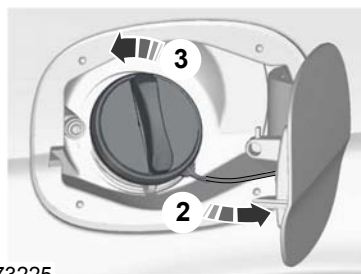

E73225

Топливо и заправка

Для того чтобы закрыть крышку, поверните ее по часовой стрелке до щелчка.

ЗАПРАВКА ТОПЛИВОМ

ПРЕДОСТЕРЕЖЕНИЕ

 Не пытайтесь запустить двигатель, если в бак залито топливо ненадлежащего типа. Это может привести к поломке двигателя. Система должна быть немедленно проверена специалистом, прошедшим соответствующую подготовку.

РАСХОД ТОПЛИВА

Величина топливной экономичности и уровень выброса диоксида углерода получены на основании лабораторных испытаний в соответствии с директивой ЕЭС за номером 80/1268/ЕЕС с учетом последующих поправок. Эти параметры обеспечиваются всеми заводами-изготовителями автомобилей.

ТЕХНИЧЕСКИЕ ХАРАКТЕРИСТИКИ

S-MAX

Расход топлива

Комплектация	Городской цикл	Загородный цикл	Комбинированный цикл	Выбросы CO ₂
	л/100 км (миль/галлон)	л/100 км (миль/галлон)	л/100 км (миль/галлон)	г/км
2.0L Duratec-HE	11 (25,7)	6,4 (44,1)	8,1 (34,9)	194

Они даются с целью сравнения показателей различных версий и комплектаций автомобиля. Также вышеуказанные значения не предназначены для отражения реальной топливной экономичности вашего автомобиля. Реальная топливная экономичность автомобиля определяется множеством факторов, среди которых: стиль вождения, эксплуатация автомобиля при высоких скоростях, движения с частыми остановками и троганиями с места, использование кондиционера, наличие установленных аксессуаров и буксировка прицепа и т.д.

За рекомендациями по вопросу улучшения топливной экономичности обращайтесь у официальному дилеру компании Ford.

Топливо и заправка

Комплектация	Городской цикл	Загородный цикл	Комбинированный цикл	Выбросы CO ₂
	л/100 км (миль/галлон)	л/100 км (миль/галлон)	л/100 км (миль/галлон)	г/км
2.3L Duratec-HE (161 PS), 6-ступенчатая АКПП	13,7 (20,6)	7,4 (38,2)	9,7 (29,1)	232
2.5L Duratec-ST, Durashift 6-ступенчатая МКПП	13,3 (21,2)	7,1 (39,8)	9,4 (30,1)	224
1.8L Duratorq-TDCi	7,9 (35,8)	5,2 (54,3)	6,2 (45,6)	164
2,0 л Duratorq-TDCi, Durashift 6-ступенчатая МКПП	8,1 (34,9)	5,4 (52,3)	6,4 (44,1)	169
2.0L Duratorq-TDCi (130 PS), 6-ступенчатая АКПП	9,9 (28,5)	5,8 (48,7)	7,3 (38,7)	193
2,2 л Duratorq-TDCi	Нет данных	Нет данных	Нет данных	Нет данных

Galaxy

Расход топлива

Комплектация	Городской цикл	Загородный цикл	Комбинированный цикл	Выбросы CO ₂
	л/100 км (миль/галлон)	л/100 км (миль/галлон)	л/100 км (миль/галлон)	г/км
2.0L Duratec-HE	11,2 (25,2)	6,5 (43,5)	8,2 (34,5)	197
2.3L Duratec-HE (161 PS), 6-ступенчатая АКПП	13,8 (20,5)	7,5 (37,7)	9,87 (28,8)	235
1.8L Duratorq-TDCi	8 (35,3)	5,3 (53,3)	6,3 (44,8)	166
2,0 л Duratorq-TDCi, Durashift 6-ступенчатая МКПП	8,2 (34,5)	5,5 (51,4)	6,5 (43,5)	172
2.0L Duratorq-TDCi (130 PS), 6-ступенчатая АКПП	10 (28,3)	5,9 (47,9)	7,4 (38,2)	196

Топливо и заправка

Комплектация	Городской цикл	Загородный цикл	Комбинированный цикл	Выбросы CO ₂
	л/100 км (миль/галлон)	л/100 км (миль/галлон)	л/100 км (миль/галлон)	г/км
2,2 л Duratorq-TDCi	Нет данных	Нет данных	Нет данных	Нет данных

Коробка передач

МЕХАНИЧЕСКАЯ КОРОБКА ПЕРЕДАЧ

Все автомобили

ПРЕДОСТЕРЕЖЕНИЯ

! Не включайте заднюю передачу во время движения автомобиля. Это может привести к повреждению коробки передач.

! Не применяйте чрезмерное боковое усилие при переключении с 5-й на 4-ую передачу. Это может привести к ненужному включению 2-й передачи и, как следствие, к повреждению коробки передач.

Примечание: Перед включением первой передачи полностью выжмите педаль сцепления и подождите три секунды.

Автомобили с 5-ступенчатой коробкой передач

Включение заднего хода

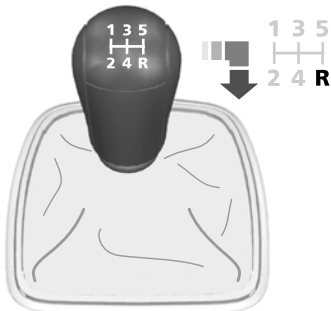

E75050

Автомобили с 6-ступенчатой коробкой передач (двигатель 2,5л Duratec-ST)

Включение заднего хода

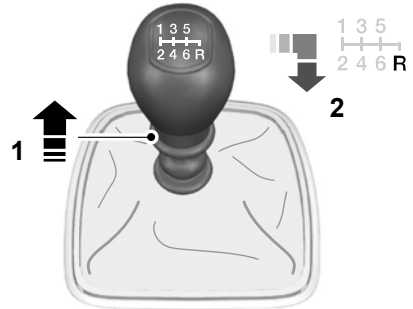

E75051

Автомобили с 6-ступенчатой коробкой передач (турбодизельные двигатели)

Включение заднего хода

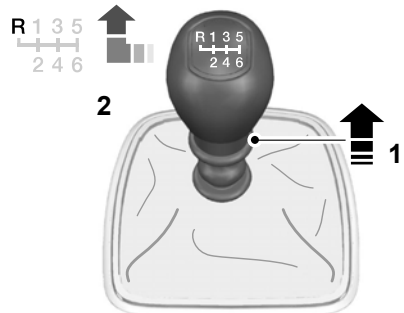

E75052

Коробка передач

АВТОМАТИЧЕСКАЯ КОРОБКА ПЕРЕДАЧ

Положения рычага селектора передач



E80836

- P Парковка
- R Передача заднего хода
- N Нейтральная передача
- D Режим движения вперед
- S Спортивный режим и переключение передач вручную

ПРЕДУПРЕЖДЕНИЕ

 Перед переводом рычага селектора из одного положения в другое выжмите педаль тормоза и не отпускайте ее, пока не будете готовы начать движение.

Примечание: *Непрогретый двигатель имеет повышенные обороты холостого хода. Если выбран один из диапазонов для движения, то это увеличивает склонность автомобиля к ползучести.*

Нажмите специальную кнопку на рычаге селектора, для того чтобы перевести его в положение R (передача заднего хода) и P (парковка)

Выбранное положение селектора отображается на информационном дисплее.

Парковка

ПРЕДУПРЕЖДЕНИЯ

 Включайте режим парковки (положение P) только на неподвижном автомобиле.

 **Перед выходом из автомобиля включите стояночный тормоз и переведите рычаг коробки передач в положение P (парковка).** Убедитесь в том, что рычаг зафиксирован в этом положении.

Примечание: *Если дверь водителя открыта, а рычаг коробки передач не переведен в положение парковки (P), то прозвучит предупреждающий сигнал.*

В этом положении коробка передач заблокирована, и мощность двигателя не направляется к ведущим колесам. Запуск двигателя возможен при нахождении рычага селектора в положении режима парковки.

Коробка передач

Передача заднего хода

ПРЕДУПРЕЖДЕНИЕ



Включать передачу заднего хода разрешается только на неподвижном автомобиле при частоте вращения двигателя, равной частоте холостого хода.

Нейтральная передача

В этом положении коробка передач разблокирована, и мощность двигателя не направляется к ведущим колесам. Запуск двигателя возможен при нахождении рычага селектора в положении, соответствующем передаче заднего хода.

Режим движения вперед

Положение D соответствует автоматическому режиму переключения передач для движения вперед.

Спортивный режим и переключение передач вручную

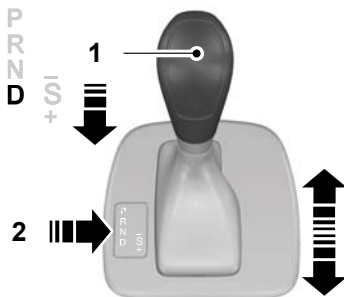

E80837

Примечание: Переключение передач происходит только при достижении соответствующих скорости автомобиля и частоты вращения двигателя.

Примечание: Если выбрано положение S, возможно переключение передач, зависящее от положения педали акселератора в сравнении с фактической скоростью автомобиля.

Для включения спортивного режима переместите селектор в положение S. Спортивный режим останется включённым до того момента, пока вы не переключитесь вручную на верхнюю или нижнюю передачу.

Положение M соответствует режиму переключения передач вручную. Установите этот режим для самостоятельного переключения передач при движении вперед. Качните рычаг селектора вперед для включения пониженной передачи. Качните рычаг селектора назад для включения повышенной передачи.

Режимы движения

Коробка передач включит передачу, оптимальным образом соответствующую температуре окружающего воздуха, дорожному уклону, нагрузке автомобиля и степени управляющего воздействия водителя.

Рекомендации по управлению автомобилем с автоматической коробкой передач

Трогание с места

1. Отпустите стояночный тормоз.

Коробка передач

2. Отпустите педаль тормоза и нажмите педаль акселератора.

Остановка

1. Отпустите педаль акселератора и нажмите педаль тормоза.
2. Включите стояночный тормоз.

Режим Kickdown

При селекторе АКП, установленным в положение для движения вперёд, полностью нажмите на педаль акселератора для включения ближайшей понижающей передачи, обеспечивающей максимальное ускорение автомобиля. Для отключения режима Kickdown ослабьте давление на педаль акселератора.

Аварийный перевод рычага селектора из положения Р (Стоянка)

В случае неисправности электрооборудования или разряда аккумуляторной батареи предусмотрена возможность вывода селектора из положения парковки с помощью специального рычага.

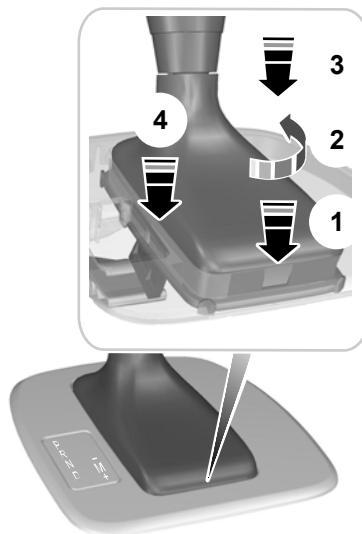

E81705

1. Установите отвертку с плоским жалом в специальное отверстие.
2. Проверните отвертку на 90 градусов.
3. Нажмите на рукоятку отвертки, для того чтобы отсоединить рамку защитного чехла от облицовочной панели.
4. Нажмите на рамку защитного чехла, для того чтобы высвободить рычаг и вывести селектор из положения парковки.
5. Потяните рамку вверх до тех пор, пока он не войдет в зацепление с облицовочной панелью.

Тормоза

ПРИНЦИПЫ РАБОТЫ

Двухконтурная тормозная система

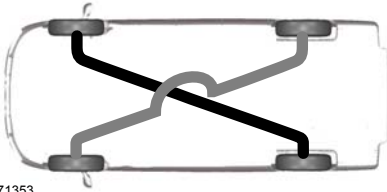

E71353

ПРЕДУПРЕЖДЕНИЕ

 Если происходит утечка тормозной жидкости, то педаль тормоза нажимается мягче. Необходимо твердо нажимать на педаль тормоза и учитывать, что тормозной путь становится больше. Немедленно остановитесь и выясните причину неисправности. Продолжать поездку нельзя.

Автомобиль оснащен диагональной двухконтурной тормозной системой. Если один контур тормозной системы откажет, второй продолжает действовать.

Дисковые тормозные механизмы

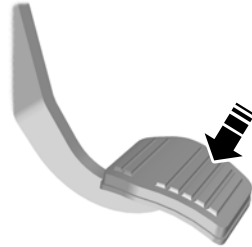

E71354

Попадание влаги в дисковые тормозные механизмы приводит к уменьшению эффективности торможения. На обратном пути после мойки слегка нажмите педаль тормоза несколько раз, чтобы избавиться от водяной пленки,

неисправности системы ABS;

ПРЕДУПРЕЖДЕНИЕ

 Система ABS не снимает с водителя обязательств быть внимательным и осторожным за рулем.

ABS помогает сохранять полную управляемость и стабильность движения при экстренном торможении путем предотвращения блокировки колес. ABS следит за скоростью вращения каждого колеса и управляет усилием каждого из тормозных механизмов. При резком торможении ABS обеспечивает лучшее сцепление шин с поверхностью дороги.

Тормоза

СОВЕТЫ ПО ВОЖДЕНИЮ АВТОМОБИЛЯ С ABS



E71355

Во время работы системы ABS педаль тормоза слегка двигается. Это нормальное явление, на которое можно не обращать внимания. Поддерживайте усилие давления на педаль.

ABS не может предотвратить опасность в следующих случаях:

- слишком мала дистанция до едущего впереди автомобиля;
- автомобиль находится в состоянии аквапланирования;
- слишком велика скорость на повороте;
- очень плохое состояние дорожного покрытия.

СТОЯНОЧНЫЙ ТОРМОЗ

Включение стояночного тормоза

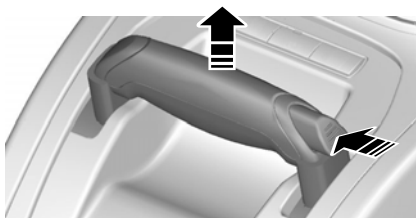
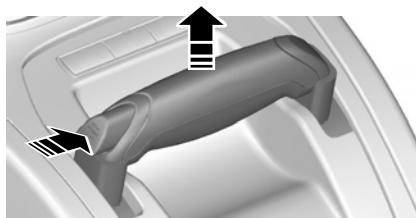

E73224

ПРЕДУПРЕЖДЕНИЕ



Перед тем как отпустить рычаг, убедитесь, что стояночный тормоз включен.

Примечание: Не нажимайте на кнопку на рычаге, когда стояночный тормоз включен и вы не хотите отключить его.

1. Сильно нажмите на педаль тормоза.
2. Потянув рычаг стояночного тормоза, установите его в крайнее верхнее положение.

Тормоза

Стоянка на подъеме

Если вам необходимо оставить автомобиль на стоянке, обращенным передней частью на верх подъема, включите первую передачу и поверните передние колеса в сторону от бордюра тротуара. Если вам необходимо оставить автомобиль на стоянке, обращенным передней частью вниз подъема, включите первую передачу и поверните передние колеса в сторону бордюра тротуара.

Выключение стояночного тормоза

1. Сильно нажмите на педаль тормоза.
2. Слегка приподнимите рычаг стояночного тормоза, нажмите на кнопку и опустите его вниз.

ЭЛЕКТРИЧЕСКИЙ СТОЯНОЧНЫЙ ТОРМОЗ (EPB)

Электрический стояночный тормоз (EPB) заменяет традиционный ручной стояночный тормоз. Он включается с помощью клавиши, расположенной на центральной консоли.

ПРЕДУПРЕЖДЕНИЯ



Всегда включайте электрический стояночный тормоз и первую передачу или передачу заднего хода, прежде чем покинуть автомобиль.



Перед тем, как оставить припаркованный автомобиль с автоматической коробкой передач, всегда устанавливайте рычаг селектора в положение **P**.

Примечание: В некоторых случаях, например, на крутом склоне, если автомобиль припаркован с задействованным EPB, EPB выполняет автоматическую повторную фиксацию. Это происходит примерно через три минуты после задействования EPB.

Примечание: Вы можете услышать различные шумы при включении и отключении стояночного тормоза. Это нормально и не является неисправностью.

Стоянка на холме

Если вам необходимо оставить автомобиль на стоянке, обращенным передней частью наверх подъема, включите первую передачу и поверните передние колеса в сторону от бордюра тротуара. Если вам необходимо оставить автомобиль на стоянке, обращенным передней частью вниз подъема, включите первую передачу и поверните передние колеса в сторону бордюра тротуара.

Включение EPB



E70528

Потяните выключатель один раз.

Тормоза

В качестве подтверждения включения электрического стояночного тормоза (EPB) загорится сигнализатор тормозной системы.

Примечание: Если ключ в замке зажигания повернут в положение 0 или извлечен из замка зажигания, сигнализатор тормозной системы на панели приборов будет продолжать гореть некоторое время,

Автоматическое включение электрического стояночного тормоза

Автомобили с бесключевой системой запуска

ПРЕДУПРЕЖДЕНИЕ



EPB не задействуется автоматически. Требуется включить EPB с помощью переключателя EPB.

Автомобили с бесключевой системой входа

Примечание: Панель приборов остается включенной в течение нескольких минут после выключения зажигания.

Примечание: EPB будет включен автоматически, если в этот период времени вытягивается переключатель зажигания (в зависимости от страны).

Автомобили без системы бесключевого запуска и бесключевого входа

Примечание: Панель приборов остается включенной в течение нескольких минут после выключения зажигания.

Примечание: Во этот период электрический стояночный тормоз (EPB) включится только автоматически после извлечения ключа из замка зажигания.

Предотвращение автоматического включения EPB

ПРЕДУПРЕЖДЕНИЯ



Если вы не включили EPB, не оставляйте автомобиль без присмотра. Помните, что если вы нажали клавишу выключателя в момент извлечения ключа из замка зажигания (для автомобилей, оснащенных системой Key Free в момент вытягивания переключателя зажигания), то стояночный тормоз не будет включен автоматически.



Обеспечьте надежную блокировку колес, чтобы предотвратить самопроизвольное движение автомобиля, если вы оставляете его на стоянке, не включив электрический стояночный тормоз.

Тормоза

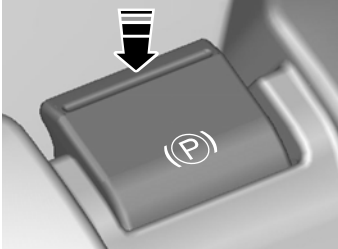

E70529

Во время выключения зажигания или извлечения ключа из замка зажигания удерживайте выключатель нажатым.

ПРЕДУПРЕЖДЕНИЕ

 Если вы препятствуете включению электрического стояночного тормоза во время выключения зажигания, он останется выключенным и после извлечения ключа из замка.

Использование EPB во время движения автомобиля

ПРЕДУПРЕЖДЕНИЕ

 Не используйте электрический стояночный тормоз при движении автомобиля кроме экстренных случаев (например, не работает или заблокирована педаль тормоза). На бугристых дорогах, дорогах с плохим покрытием или при плохих погодных условиях экстренное торможение может стать причиной выхода автомобиля из-под контроля, заноса или выезда за пределы дороги.

Если включить электрический стояночный тормоз во время движения автомобиля, то на панели приборов загорится сигнализатор тормозной системы и раздастся предупреждающий звуковой сигнал (удар гонга).

На скорости выше 6 км/ч (4 миль/ч) тормозная сила действует до тех пор, пока вы удерживаете выключатель в положении включения. Электрический стояночный тормоз будет включен до тех пор, пока вы не отпустите или нажмете на выключатель, или нажмете на педаль акселератора.

Отключение EPB

Автоматическое отключение - Отключение после начала движения (DAR)

Примечание: Если контрольная лампа EPB продолжает гореть, это показывает, что EPB не отключился автоматически. Требуется отключить EPB с помощью переключателя EPB.

Примечание: Для срабатывания функции DAR требуется, чтобы работал двигатель, и была выжата педаль акселератора.

Примечание: Для срабатывания функции DAR требуется, чтобы была до упора выжата педаль сцепления.

Включите первую передачу или передачу заднего хода и начинайте трогаться с места, отпуская педаль сцепления и нажимая педаль акселератора. Стояночный тормоз (EPB) отключится автоматически.

Тормоза

В качестве подтверждения выключения электрического стояночного тормоза (EPB) сигнализатор тормозной системы погаснет.

Примечание: У автомобилей с механической коробкой передач, если рычаг переключения передач находится в положении нейтральной передачи, когда вы отпускаете педаль сцепления и нажимаете педаль акселератора, электрический стояночный тормоз выключится автоматически.

Примечание: Электрический стояночный тормоз также делает трогание на подъеме легче и предотвращает скатывание автомобиля в ненужном направлении. Тормоза автоматически отпускаются при первом же включении сцепления, и двигатель развивает достаточный крутящий момент для предотвращения скатывания автомобиля на подъеме. Это является большим преимуществом при трогании на подъеме, например с уклона на стоянке, в плотном потоке, или при движении задним ходом вверх на стоянке.

Ручное отключение

Примечание: Для выключения электрического стояночного тормоза ключ зажигания должен находиться в положении II.

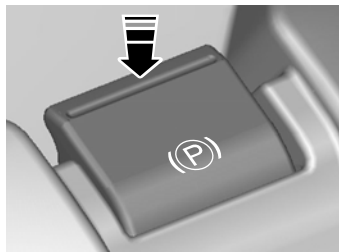

E70529

Удерживайте педаль тормоза или сцепления нажатой и нажмите на выключатель.

В качестве подтверждения выключения электрического стояночного тормоза (EPB) сигнализатор тормозной системы погаснет.

Трогание с места с прицепом (автомобили с механической коробкой передач)

При трогании на подъеме, в зависимости от наклона дороги и массы прицепа, автомобиль и прицеп могут немного откатиться назад. Для предотвращения такой ситуации выключите систему отключения при трогании с места (Drive Away Release) и выключите электрический стояночный тормоз (EPB) вручную, как указано ниже:

1. Потяните выключатель вверх и задержите его в таком положении.
2. Трогайтесь с места как при обычных условиях и затем, когда почувствуете, что двигатель развил достаточный крутящий момент, нажмите выключатель вниз.

Неисправность электросистемы автомобиля

ПРЕДУПРЕЖДЕНИЕ



Возможно, стояночный тормоз будет включаться или выключаться в случае неисправности электросистемы автомобиля (таких, как разряд аккумуляторной батареи, неисправность генератора или электронных систем).

Если батарея разряжена, используйте провода большого сечения и дополнительную батарею. См. **Использование соединительных электрических проводов** (стр. 264).

Система динамической стабилизации

ПРИНЦИПЫ РАБОТЫ

Система курсовой устойчивости (ESP)

ПРЕДУПРЕЖДЕНИЕ

 Система ESP не дает водителю возможности пренебречь аккуратным и внимательным управлением автомобилем.

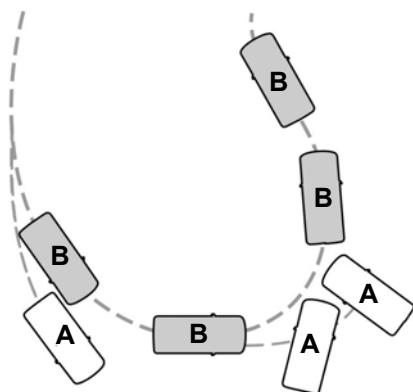

E72903

- A без системы ESP
- B с системой ESP

Система ESP поддерживает курсовую устойчивость в начальный момент отклонения от намеченного курса. Это достигается за счет притормаживания отдельных колес и уменьшения (при необходимости) крутящего момента двигателя.

Система также обеспечивает улучшенную работу антипробуксовочной системы с помощью снижения крутящего момента двигателя при пробуксовке колес, когда Вы нажимаете на педаль акселератора. Она уменьшает возможность заноса на скользких дорогах и улучшает комфорт, ограничивая пробуксовку колес на крутых поворотах.

Предупреждающий сигнализатор системы курсовой устойчивости (ESP)

Предупреждающий сигнализатор системы ESP начнет мигать, когда система задействована. См. **Сигнализаторы и индикаторы** (стр. 91).

Помощь при экстренном торможении

ПРЕДУПРЕЖДЕНИЕ

 Система ABS не снимает с водителя обязательств быть внимательным и осторожным за рулем.

Функция помощи при экстренном торможении определяет момент резкого торможения, измеряя скорость нажатия педали. Пока педаль остается нажатой, система обеспечивает максимальную эффективность торможения. Функция помощи при экстренном торможении может уменьшить тормозной путь в критических ситуациях.

ИСПОЛЬЗОВАНИЕ СИСТЕМЫ ДИНАМИЧЕСКОЙ СТАБИЛИЗАЦИИ



Нажмите переключатель и удерживайте его в течение секунды. Включится подсветка переключателя. На дисплее будет отображено сообщение. См. **Информационные сообщения** (стр. 110).

Для того чтобы включить систему, нажмите переключатель еще раз. Система включается автоматически каждый раз при включении зажигания.

Система помощи при трогании на подъеме (HLA)

ПРИНЦИПЫ РАБОТЫ

Система помощи трогания на подъеме (Hill Launch Assist - HLA) позволяет облегчить трогание автомобиля с места, когда он находится на подъеме, без использования стояночного тормоза.

Когда система HLA активирована, автомобиль, находясь на подъеме (спуске), остается на месте в течение двух - трех секунд, после того как вы отпустите педаль тормоза. В это время вы сможете переместить ногу с педали тормоза на педаль акселератора и начать движение. Тормоза автоматически отпускаются, когда двигатель развивает достаточный крутящий момент для предотвращения скатывания автомобиля на подъеме. Это является большим преимуществом при трогании на подъеме, например с уклона на стоянке, в плотном потоке, или при движении задним ходом вверх на стоянке.

ПРЕДУПРЕЖДЕНИЕ

 Система помощи трогания на подъеме не заменяет работу стояночного тормоза. Когда вы покидаете автомобиль, всегда задействуйте стояночный тормоз и включайте первую или заднюю передачу.

ПРИМЕНЕНИЕ СИСТЕМЫ HLA

Система HLA может работать в автоматическом или в ручном режиме. Если вы выбираете автоматический режим, система HLA активируется автоматически, если автомобиль стоит на наклонной поверхности, и вы выжимаете педаль тормоза. Если вы выбираете ручной режим, вы должны самостоятельно активировать систему HLA с помощью педали тормоза.

Настройка режима HLA:



E70499

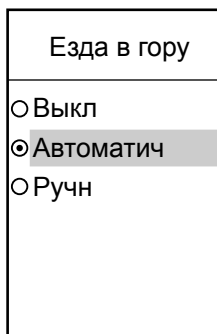

E74629

Система помощи при трогании на подъеме (HLA)

1. Нажмите кнопку с правой стрелкой на рулевом колесе для входа в главное меню.
2. Выделите подсветкой пункт **Setup** (Настройка) при помощи кнопок “Вверх” и “Вниз” и нажмите на кнопку с правой стрелкой.
3. Выделите подсветкой пункт **Hill Launch** и нажмите на кнопку с правой стрелкой.
4. Выделите подсветкой желаемую настройку и для подтверждения нажмите на кнопку **OK**. Если выбран вариант **Off** (Выключено), система HLA выключается, и ее нельзя активировать ни автоматически, ни вручную.
5. Для выхода из меню нажмите кнопку с левой стрелкой. Нажмите и удерживайте кнопку “Стрелка влево” для возврата на экран маршрутного компьютера.

Примечание: Когда система HLA находится в режиме ручной активации, используйте ее только при трогании вверх на наклонной поверхности с углом наклона более 3%. Если автомобиль находится на ровной поверхности или развернут вниз, активная работа системы HLA затруднит плавное трогание.

Активация системы HLA

ПРЕДУПРЕЖДЕНИЯ



После активации системы HLA вы должны оставаться в автомобиле. Любая попытка покинуть автомобиль приведет к автоматическому отключению системы HLA.

ПРЕДУПРЕЖДЕНИЯ



Система HLA активна, только если на информационном дисплее горит соответствующее сообщение (**Hill Launch Assist active**). Водитель должен непрерывно контролировать автомобиль и систему HLA и, если необходимо, вмешиваться в ее работу.

Вы можете активировать систему HLA только при условии соблюдения следующих условий:

- Работает двигатель.
- Система HLA включена (в автоматическом или в ручном режиме).
- Полностью отпущен стояночный тормоз или электронный стояночный тормоз.
- В автомобилях с механической коробкой передач выжата педаль сцепления.
- На автомобилях с АКП водительская дверь закрыта.
- Отсутствует аварийный режим.

Активация системы HLA в автоматическом режиме:

Система помощи при трогании на подъеме (HLA)

1. Выжмите педаль тормоза, чтобы полностью остановить автомобиль. Удерживайте педаль тормоза нажатой.
2. Если датчики выявляют, что автомобиль находится на наклонной поверхности, и выбрано правильное направление движения (1-я передача, если автомобиль развернут передком вверх, или задний ход, если вниз), система HLA будет активирована автоматически. На дисплее появится сообщение **Hill Launch Assist active**.
3. Когда вы уберете ногу с педали тормоза, автомобиль не будет скатываться под уклон в течение примерно 2-3 секунд.
4. Начинайте движение обычным образом. Тормоза будут отпущены автоматически.

Активация системы HLA в ручном режиме:

1. Выжмите педаль тормоза, чтобы полностью остановить автомобиль. Удерживайте педаль тормоза нажатой.
2. Резко выжмите педаль тормоза дальше до генерирования звукового сигнала и появления на дисплее сообщения **Hill Launch Assist active**. Система HLA активна.
3. Когда вы уберете ногу с педали тормоза, автомобиль не будет скатываться под уклон в течение примерно 2-3 секунд.
4. Начинайте движение обычным образом. Тормоза будут отпущены автоматически.

ПРЕДУПРЕЖДЕНИЕ



Если система HLA работает в активном режиме, и в ней выявлена неисправность, система отключается, и появляется сообщение **Please use park brake!** (Используйте стояночный тормоз!), а затем **Hill Launch A .not available** (Система недоступна). Вы можете продолжать безопасную эксплуатацию автомобиля и устранить неисправность во время очередного обслуживания. Сообщение **Hill Launch A. not available** также появляется в режиме активации вручную при наличии неисправности или несоблюдении одного из критериев активации. Если вы отключили систему HLA, никакие сообщения не выдаются.

Отключение системы HLA

Для отключения системы HLA выполните **одно** из следующих действий:

- Включите стояночный тормоз или электронный стояночный тормоз (EPB).
- Подождите две-три секунды для автоматического отключения HLA.
- Если в момент активации системы HLA была выбрана передача движения вперед, выберите передачу заднего хода.
- Если в момент активации системы HLA была выбрана передача заднего хода, выберите передачу движения вперед.

На дисплее появится сообщение **Hill Launch Assist off**.

Активная подвеска

ПРИНЦИПЫ РАБОТЫ

Активная подвеска обеспечивает улучшенную управляемость, комфорт и стабильность движения путем постоянной регулировки демпфирующих свойств в зависимости от состояния дороги и условий езды. Эта система, вместе с системой ABS, потенциально обеспечивает более короткий тормозной путь на неровной дороге.

В зависимости от ваших предпочтений и стиля езды существует возможность выбрать три различных режима:

Комфортный

В этом режиме демпфирующие устройства отрегулированы на плавное движение и обеспечение максимальной стабильности в критических ситуациях на дороге. С помощью демпфирующих устройств смягчаются колебания кузова, давая возможность почувствовать комфорт при движении.

Стандартный

Этот режим обеспечивает оптимальные характеристики при обычном движении или езде с небольшой спортивной направленностью. Колебания кузова все еще остаются небольшими для обеспечения комфорта, однако автомобиль начинает более четко реагировать на состояние дороги и условия движения по сравнению с комфортным режимом. Динамичное поведение автомобиля в этом режиме напоминает типичные свойства легковых автомобилей Ford.

Спортивный

В этом режиме демпфирующие устройства регулируются для обеспечения большей спортивной направленности и максимального контроля положения кузова. Колебания кузова повторяют рельеф дороги, чтобы уменьшить возможность заноса при прохождении крутых поворотов и дать водителю чувство управления спортивным автомобилем.

ПРИМЕНЕНИЕ АКТИВНОЙ ПОДВЕСКИ

Выбор варианта настройки

Примечание: *Выбрав вариант настройки, вы, возможно, не заметите немедленно изменения в поведении автомобиля. Эффект непрерывно контролируемой подвески зависит от состояния дорожной поверхности и от условий движения.*

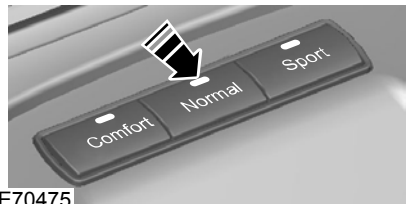

E70475

Вы можете изменить настройку во время движения.

Активная подвеска

Сбой в системе

При возникновении сбоев система активной подвески выключается. Подвеска переводится в аварийный режим, в котором вы можете продолжать движение, но без возможности изменить настройку подвески. Как можно скорее проверьте состояние подвески.

Система помощи при парковке

ПРИНЦИПЫ РАБОТЫ

ПРЕДУПРЕЖДЕНИЕ



Система помощи при парковке не снимает с вас ответственности за управление автомобилем.

ПРЕДОСТЕРЕЖЕНИЯ



Способность датчиков к выявлению препятствий может нарушиться в сильный дождь или в присутствии искажающих помех.



Датчики могут оказаться не в состоянии обнаружить предметы, поверхность которых поглощает ультразвуковые волны.



Датчики могут оказаться не в состоянии обнаружить предметы, находящиеся вблизи автомобиля (примерно в 30 см сзади, выше или ниже датчиков).



Если вы моете автомобиль водой под большим давлением, направляйте струю воды на датчики только на короткое время, с расстояния не менее 20 см.

Примечание: Система помощи при парковке может выдавать ложные звуковые предупреждения, если она выявляет сигнал, передаваемый на частоте работы датчиков, или если автомобиль сильно загружен.

Примечание: Внешние датчики могут реагировать на стены гаража. Если расстояние между внешним датчиком и стеной не изменяется в течение трех секунд, звуковое предупреждение выключается. По мере движения внутренние датчики начинают выявлять препятствия, находящиеся сзади.

ИСПОЛЬЗОВАНИЕ СИСТЕМЫ ПОМОЩИ ПРИ ПАРКОВКЕ

Примечание: Следите за тем, чтобы на датчики системы не попадали грязь, лед и снег. Не очищайте их острыми предметами.

Включение и выключение системы помощи при парковке

Примечание: Система помощи при парковке автоматически отключается при пуске двигателя или при достижении автомобилем скорости 16 км/ч (10 миль/ч).

Примечание: Автомобили, оборудованные не одобренным нами буксирным устройством, могут неверно обнаруживать препятствия.

Система помощи при парковке

Примечание: Для автомобилей, оборудованных съемным буксирным крюком, задние датчики выключаются автоматически, когда какой-либо фонарь прицепа (или световые щиты) присоединены к 13-штырьковому разъему через буксирный модуль, одобренный нами. Для автомобилей, оборудованных буксирным модулем, не одобренным нами, необходимо отключать систему помощи при парковке с помощью выключателя.

Примечание: Передние и задние датчики включаются и отключаются одновременно.

Примечание: На автомобилях с автоматическими коробками передач система помощи при парковке не будет работать при установке селектора в положение **P**.

По умолчанию система помощи при парковке отключена. Для включения системы помощи при парковке нажмите на выключатель на панели приборов или включите передачу заднего хода.

После включения системы помощи при парковке загорается лампочка выключателя.

Чтобы отключить систему, нажмите на выключатель еще раз.

Маневрирование с использованием системы помощи при парковке

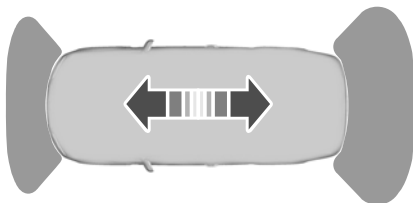

E72902

ПРЕДОСТЕРЕЖЕНИЯ

! Система помощи при парковке не распознает препятствия,двигающиеся от автомобиля. Они могут быть обнаружены только на короткий промежуток времени, когда снова начинают двигаться по направлению к автомобилю.

! Будьте особенно внимательны при движении задним ходом с буксирным устройством или аксессуарами, закрепленными сзади, например устройством для перевозки велосипедов, так как система помощи при парковке определяет только расстояние от препятствия до заднего бампера.

Примечание: Если в течение 3 секунд звучит предупреждающий сигнал высокого тона и мигает лампочка выключателя, то это сигнализирует о неисправности системы. Система будет отключена. Автомобиль должен быть проверен квалифицированными техническими специалистами.

Система помощи при парковке

Когда расстояние от заднего бампера до препятствия станет равным 180 см, от переднего бампера до препятствия - равным 80 см, а расстояние от борта автомобиля до препятствия - равным 60 см, включится прерывистый звуковой сигнал. С уменьшением расстояния до препятствия частота тона будет повышаться. Когда расстояние сократится до 30 см, звуковой сигнал начнёт работать непрерывно.

Спереди и сзади будет слышен меняющийся звуковой сигнал, когда расстояние до препятствия спереди и сзади станет меньше 30 см.

Система круиз-контроля

ПРИНЦИПЫ РАБОТЫ

Система круиз-контроля позволяет вам управлять скоростью автомобиля при помощи кнопок, вынесенных на рулевое колесо. Системой круиз-контроля можно пользоваться, если скорость автомобиля превышает 30 км/ч.

ИСПОЛЬЗОВАНИЕ СИСТЕМЫ КРУИЗ-КОНТРОЛЯ

ПРЕДУПРЕЖДЕНИЕ

 Системой круиз-контроля не следует пользоваться при движении в интенсивном транспортном потоке, на извилистых или скользких дорогах.

Включение системы круиз-контроля

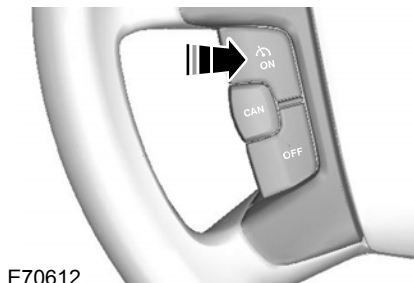

Занесение в память значения стабилизируемой скорости

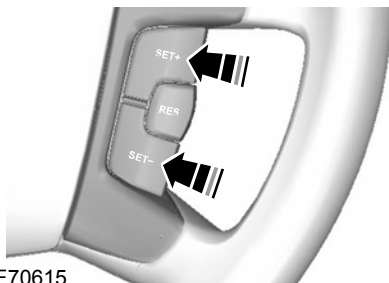

Нажмите на кнопку **SET+** или **SET-**, чтобы занести в память системы текущее значение скорости. Система круиз-контроля будет автоматически поддерживать эту скорость движения автомобиля. Горит индикатор круиз-контроля.

Изменение значения стабилизируемой скорости

ПРЕДУПРЕЖДЕНИЕ

 При движении автомобиля на спуске его скорость может превысить значение, занесенное в память системы круиз-контроля. Круиз-контроль не задействует тормозную систему автомобиля. Чтобы помочь системе поддерживать заданное значение скорости, включите в трансмиссии низшую передачу и нажмите на кнопку **RES**.

Система круиз-контроля

Примечание: Если вы ускоряете движение, нажав на педаль акселератора, то значение скорости, занесенное в память системы круиз-контроля, не изменится. Когда вы отпустите педаль акселератора, автомобиль вновь будет двигаться со скоростью, занесенной в память системы круиз-контроля.

Нажмите на кнопку **SET+** или **SET-**, чтобы увеличить или уменьшить значение стабилизируемой скорости.

Отмена режима стабилизации скорости

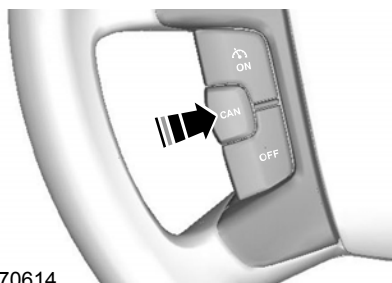

E70614

Нажмите на педаль тормоза или на кнопку **CAN**. После этого система круиз-контроля не будет поддерживать заданную скорость. Индикатор включения системы круиз-контроля погаснет, но в памяти системы сохранится предварительно заданное значение скорости.

Восстановление значения стабилизируемой скорости

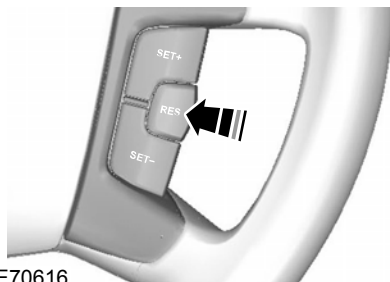

E70616

Нажмите на кнопку **RES**. Индикатор включения системы круиз-контроля включится, и система попытается вызвать из памяти предварительно заданное значение стабилизируемой скорости.

Выключение системы круиз-контроля

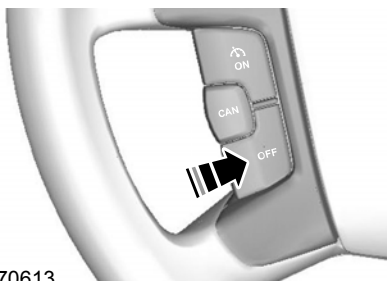

E70613

Нажмите на кнопку **OFF**. При этом из памяти системы будет удалено предварительно заданное значение стабилизируемой скорости. Индикатор на приборной панели выключится.

Система адаптивного круиз-контроля (ACC)

ПРИНЦИПЫ РАБОТЫ

Адаптивная система круиз-контроля помогает водителю поддерживать безопасную дистанцию до следующего впереди автомобиля, а также ограничивать максимальную скорость движения. Система улучшает управление автомобилем, который движется за другими автомобилями в том же направлении и по той же полосе движения.

ПРЕДУПРЕЖДЕНИЯ

 Адаптивная система круиз-контроля сама по себе не предупреждает водителя о возможности столкновения и не помогает его избежать. Предусмотрена отдельная функция, которая предупреждает о возможном столкновении и смягчает его последствия. См. **Функция контроля дистанции до впереди идущего автомобиля с регулировкой скорости движения** (стр. 198). Если система не может определить наличие автомобиля перед вашим автомобилем, вы должны предпринять соответствующие действия.

 Адаптивная система круиз-контроля не может предусмотреть все возможные ситуации, она может оказаться неэффективной при некоторых погодных и дорожных условиях.

ПРЕДУПРЕЖДЕНИЯ

 Поэтому даже если водитель пользуется адаптивной системой круиз-контроля он полностью отвечает за поддержание безопасной дистанции до едущего впереди автомобиля, и всегда должен двигаться с безопасной скоростью. Необходимо постоянно следить за дорожной ситуацией и, если адаптивная система круиз-контроля не обеспечивает требуемой дистанции или безопасной скорости движения, водитель обязан вмешаться в управление.

 Адаптивная система круиз-контроля не тормозит при приближении к медленно движущимся или неподвижным автомобилям.

 Если система ACC активна, то вы можете услышать необычные звуки, сопровождающие автоматическое торможение. Это - признак нормальной работы системы автоматического торможения.

Адаптивная система круиз-контроля использует сигналы, поступающие от радара, луч которого направлен по курсу движения автомобиля. Система определяет любой следующий впереди автомобиль, если он находится в зоне действия радара.

Радар установлен за передней решеткой, немного правее эмблемы Ford (при взгляде спереди).

При использовании системы ACC неукоснительно соблюдайте следующие рекомендации:

Система адаптивного круиз-контроля (АСС)

- Пользуйтесь адаптивной системой круиз-контроля только при благоприятных условиях, например, при движении по автомагистралям и основным дорогам с относительно спокойной дорожной обстановкой.
- Не пользуйтесь системой при плохой видимости, особенно в туман, при сильном ливне, во время снегопада.
- Не пользуйтесь системой АСС при движении по обледенелым и другим скользким покрытиям дорог.
- Вы обязаны всегда быть настороже и постоянно обеспечивать безопасное движение своего автомобиля.
- Следите за чистой передней части автомобиля, очищайте ее от грязи, металлических или иных объектов, попавших в решетку; не закрывайте решетку радиатора защитными ограждениями или дополнительными фарами, которые нарушат работу радара.
- Не пользуйтесь системой АСС при въезде на автомобильную дорогу или при съезде с нее.

Датчик радара имеет ограниченную рабочую зону. В некоторых случаях он может обнаружить не тот автомобиль, который можно было ожидать, а в других случаях он может вообще не обнаружить автомобиль, едущий перед вами.

Возможные проблемы с системой обнаружения препятствия

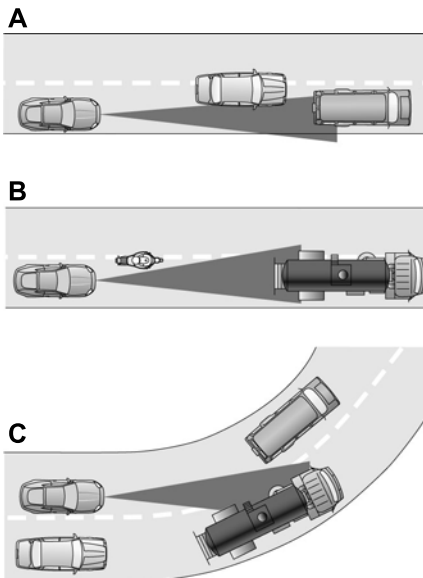

E71621 L

Проблемы с обнаружением следующего впереди автомобиля могут возникнуть в следующих случаях:

Система адаптивного круиз-контроля (ACC)

- Если следующий впереди автомобиль движется по другой полосе движения (**A**).
- Если догоняемый автомобиль только частично едет по вашей полосе движения; он может быть обнаружен как только полностью окажется на вашей полосе (**B**). Мотоцикл может быть обнаружен слишком поздно, или вообще может быть не обнаружен.
- Автомобиль, движущийся перед вами, может не быть обнаруженным, если он входит в поворот или выходит из него (**C**). Луч радара не может отслеживать крутые повороты и виражи дороги.

ПРЕДУПРЕЖДЕНИЕ

 В подобных случаях система ACC реагирует с опозданием или непредусмотренным образом. Водитель не должен терять бдительности, чтобы своевременно среагировать на изменение дорожной ситуации.

Автоматическое торможение при работе системы ACC

Адаптивная система круиз-контроля выполняет автоматическое торможение, чтобы поддерживать безопасную дистанцию до автомобиля, который она обнаружила по курсу движения. Чтобы обеспечить плавность и комфортабельность движения, сила автоматического торможения не превышает 30% от силы, при которой торможение осуществляется водителем. Если требуется более жесткое торможение, а водитель не предпринимает никаких действий, то звучит предупреждающий сигнал, а на дисплее приборной панели появляется соответствующая пиктограмма.

ПРЕДУПРЕЖДЕНИЕ

 После предупреждения вам следует предпринять немедленные действия, поскольку система ACC не может самостоятельно обеспечить безопасную дистанцию до следующего впереди автомобиля.

Система адаптивного круиз-контроля (ACC)

ИСПОЛЬЗОВАНИЕ СИСТЕМЫ АДАПТИВНОГО КРУИЗ-КОНТРОЛЯ (ACC)

Система управляется с помощью органов управления, расположенных на рулевом колесе. Система ACC отключается при нажатии на педаль тормоза или сцепления, при переключении передачи в нейтральное положение, а также при продолжительном нажатии на педаль акселератора. Система переходит в режим ожидания, что дает вам возможность полностью управлять автомобилем вручную.

Примечание: Если педаль акселератора используется кратковременно, например, для обгона, система ACC на время отключается, но снова становится активной после отпускания педали. Сообщение "**ACC override**" (Система ACC временно отключена) появляется на дисплее.

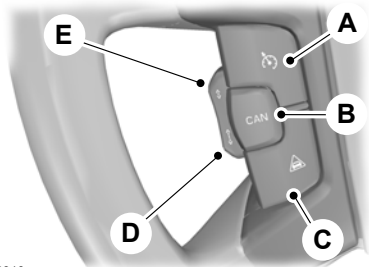

E82310

- A Выключатель системы ACC
- B Отмена работы ACC

- C Выключатель предупреждающего сигнала
- D Клавиша увеличения дистанции
- E Клавиша уменьшения дистанции

Включение системы ACC

Нажмите на переключатель **A**. Система переведена в режим ожидания, на информационном дисплее горит сообщение **Standby**.

Занесение в память значения стабилизируемой скорости

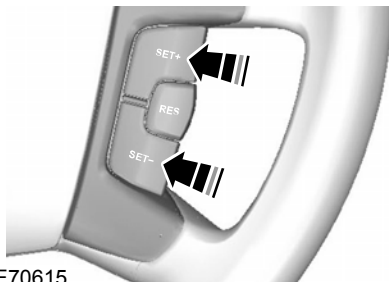

E70615

Примечание: Система должна находиться в режиме ожидания **Standby**.

Нажмите на кнопку **SET+** или **SET-**, чтобы увеличить или уменьшить значение стабилизируемой скорости. Скорость, значение которой выведено на дисплей, будет установлено и запомнено. Горит индикатор **ACC**.

Система адаптивного круиз-контроля (ACC)

Примечание: Скорость движения можно увеличивать или уменьшать с шагом 5 км/ч (или 5 миль/ч). Можно задать меньший шаг (1 км/ч или 1 миль/ч), нажав на переключатель **RES**.

Изменение значения стабилизируемой скорости

Нажмите на кнопку **SET+** или **SET-**, чтобы увеличить или уменьшить значение стабилизируемой скорости.

Примечание: Если система ACC не реагирует на эти изменения, то причиной может быть малое расстояние до следующего впереди автомобиля, при котором увеличение скорости недопустимо.

Установка дистанции

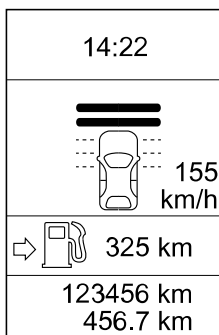

E82311

Возможны различные настройки расстояния между вашим и следующим впереди автомобилем. Пять ступеней настройки отображаются на дисплее в виде горизонтальных полос. Одна полоса соответствует минимальной дистанции, а пять полос - максимальной дистанции. Полосы изображаются контуром, если система находится в режиме ожидания, а при активном состоянии системы полосы - сплошные.

Если перед вами нет другого автомобиля, то на дисплее под горизонтальными полосами будет показан только ваш автомобиль. Система поддерживает заданную скорость, если это возможно с учетом фактических условий. Заданная дистанция будет поддерживаться, и будет показана на дисплее.

Если радар обнаружит другой автомобиль, он будет отображен на дисплее над горизонтальными полосами.

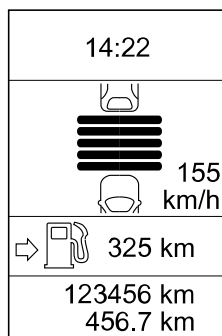

E82312

Система адаптивного круиз-контроля (ACC)

Это - режим следования за другим автомобилем, при котором система будет ускорять или замедлять ваш автомобиль, пытаясь поддерживать заданную дистанцию.

Нажмите на клавишу **E** для уменьшения заданной дистанции или нажмите на клавишу **D**, чтобы увеличить дистанцию. Заданная дистанция отображается числом горизонтальных полос, выведенных на дисплей. Рекомендуемая дистанция: от трех до пяти полос.

Примечание: *Дистанция связана с временем движения и, следовательно, автоматически регулируется в зависимости от скорости движения автомобиля. Например, дистанция, соответствующая трем полосам, эквивалентна 1,8 секунды. При этом, если автомобиль движется со скоростью 100 км/ч, дистанция до едущего впереди автомобиля будет равна 50 метрам.*

ПРЕДОСТЕРЕЖЕНИЕ



Задавая дистанцию, выполняйте требования Правил дорожного движения.

Отмена работы системы ACC

Нажмите на педаль сцепления или тормоза, или же нажмите на клавишу **B**. Система перейдет в режим ожидания и запомнит заданные скорость и дистанцию. Индикатор **ACC** погаснет.

Восстановление работы системы ACC

Нажмите на кнопку **RES**. Если позволяют условия движения, то на приборной панели включится индикатор системы **ACC**, которая будет поддерживать ранее заданные скорость движения и дистанцию.

Выключение системы ACC

Нажмите на переключатель **A**.

Примечание: *При нажатии на переключатель **A** система ACC не возвращается в режим ожидания. Заданная скорость движения сотрется из памяти.*

Примечание: *Для временной дезактивации системы нажмите на переключатель **B**.*

Автоматическое отключение системы

Работа системы зависит от ряда других систем безопасности, например, ABS и ESP. Если любая из указанных систем неисправна или работает в экстренном режиме, функционирование системы ACC автоматически прекращается.

В случае автоматического отключения системы ACC звучит предупреждающий сигнал, а сообщение **ACC cancel** (Система ACC отключена) появляется на информационном дисплее. Вам следует вмешаться в управление и самостоятельно поддерживать безопасную скорость и дистанцию до следующего впереди автомобиля.

Система адаптивного круиз-контроля (ACC)

Автоматическое отключение системы ACC может произойти по следующим причинам:

- скорость снижается до 30 км/ч или менее
- колеса теряют сцепление с поверхностью дороги
- перегреты тормозные механизмы, например, при движении по горным дорогам
- двигатель не прогреет
- радар загрязнен или закрыт каким-либо объектом
- Полностью отпущен стояночный тормоз или электронный стояночный тормоз.

Если частота вращения слишком мала, на дисплее появляется сообщение, предлагающее понизить передачу (только для автомобилей с механической коробкой передач). Если вы не выполните эту рекомендацию, система ACC автоматически отключится.

Примечание: Система ACC не будет работать, если водитель вручную отключит систему динамической стабилизации (ESP).

ФУНКЦИЯ КОНТРОЛЯ ДИСТАНЦИИ ДО ВПЕРЕДИ ИДУЩЕГО АВТОМОБИЛЯ С РЕГУЛИРОВКОЙ СКОРОСТИ ДВИЖЕНИЯ

Система предупреждения о препятствии перед автомобилем снижает вероятность столкновения и уменьшает последствия, если столкновение все-таки произойдет. При работе данной системы используются два метода:

- Услышав предупреждающий сигнал, вы сможете затормозить раньше, чем обычно.
- Тормозная система подготавливается к возможному экстренному торможению.

Предупреждающий сигнал будет подан только если система включена, однако функция подготовки к экстренному торможению активна всегда, и не может быть отключена.

Предупреждающий сигнал - как звуковой, так и визуальный. Подготовка тормозной системы к экстренному торможению необходима для снижения скорости перед возможным столкновением. Тормозная система снижает скорость соударения только если вы затормозите немедленно после подачи предупреждающего сигнала.

Система адаптивного круиз-контроля (ACC)

ПРЕДУПРЕЖДЕНИЯ

 Не дожидайтесь подачи сигнала о возможном столкновении. Даже если вы пользуетесь данной системой, вы полностью отвечаете за поддержание безопасной дистанции до едущего впереди автомобиля, и всегда должны двигаться с безопасной скоростью.

 Система реагирует только на движущиеся впереди вас автомобили и не реагирует на медленные и неподвижные автомобили.

 Водите автомобиль таким образом, чтобы предупреждающий о возможном столкновении сигнал не подавался слишком часто. Система предупреждения о возможном столкновении является средством экстренной помощи.

Она подает предупреждающий звуковой сигнал и выводит на дисплей визуальное предупреждение. При активации системы на дисплее появляется мигающий красный треугольник.

Примечание: *Вы можете отключить предупреждающие звуковые сигналы с помощью кнопок, расположенных на рулевом колесе. См. Звуковые предупреждения и индикаторы (стр. 95).*

Система, предупреждающая о возможном столкновении, может не работать в некоторых ситуациях и при некоторых погодных и дорожных условиях.

Радар обнаруживает следующий впереди автомобиль, который движется в том же направлении, что и ваш автомобиль. При повышении риска столкновения после подачи предупреждающего сигнала, активируется функция подготовки тормозной системы к экстренному торможению. Тормозная система подготавливается к резкому торможению, при этом происходит незначительное подтормаживание автомобиля, которое ощущается по легкому рывку. Если водитель достаточно быстро нажмет на педаль тормоза, то тормозной усилитель реализует полное торможение, даже если сила нажатия на педаль невелика.

ПРЕДОСТЕРЕЖЕНИЕ

 Предупреждающий сигнал может быть подан с опозданием, вообще не подан или подан без основания, если из-за дорожной ситуации радар не способен правильно обнаружить следующий впереди автомобиль. Система предупреждения о возможном столкновении использует тот же радар, что и адаптивная система круиз-контроля, поэтому для обеих систем справедливы общие ограничения. См. **Принципы работы** (стр. 192).

Примечание: *Системой можно пользоваться независимо от того, включена ли система ACC.*

Система адаптивного круиз-контроля (ACC)

Выключатель предупреждающего сигнала

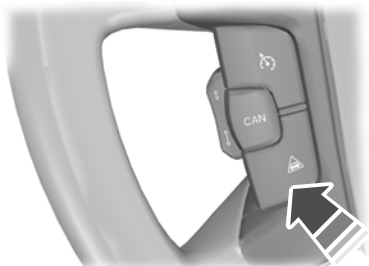

E94165

Индикатор будет гореть.

Отрегулируйте чувствительность предупреждающего сигнала.

Вы можете отрегулировать чувствительность предупреждений, выдаваемых системой, с помощью кнопок, расположенных на рулевом колесе. См. **Общая информация** (стр. 96).

Регулируется время опережающей подачи предупреждающего сигнала.

Перевозка груза

ОБЩАЯ ИНФОРМАЦИЯ

ПРЕДУПРЕЖДЕНИЯ



Используйте хомуты для удерживания багажа, которые соответствуют утвержденному стандарту, например, DIN.



Надежно закрепите все незакрепленные предметы.



Размещайте багаж и грузы как можно ниже и как можно ближе к передней части автомобиля, в багажном или грузовом отсеке.

ПРЕДУПРЕЖДЕНИЯ



Движение с открытой дверью багажного отделения или задней дверью не допускается. Выхлопные газы могут проникнуть в салон.



Не превышайте максимальную нагрузку на передний и на задний мост автомобиля. См. **Идентификация автомобиля** (стр. 283).

Перевозка груза

ТОЧКИ КРЕПЛЕНИЯ БАГАЖА

Galaxy

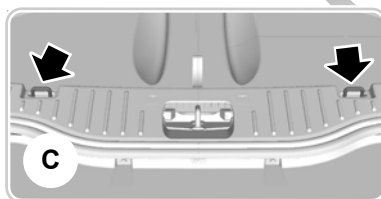
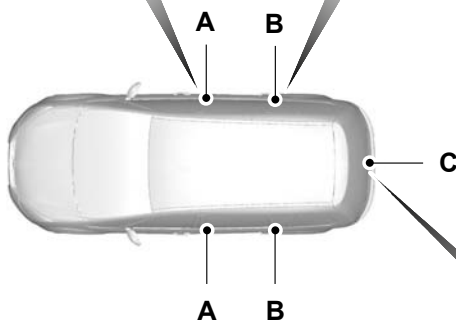
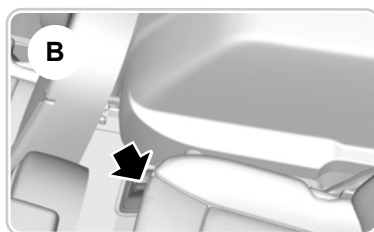
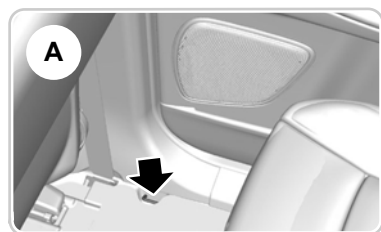

E75393

Перевозка груза

S-MAX

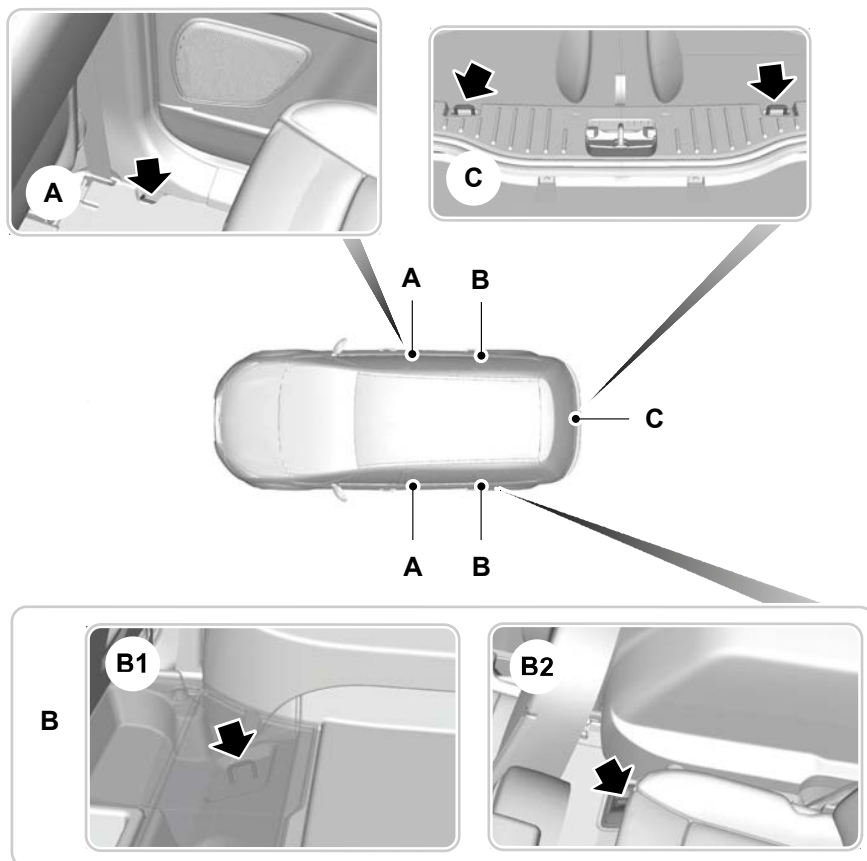

E75394

- B1 Автомобили без третьего ряда сидений. Поднимите напольное покрытие для получения доступа к точкам крепления.
- B2 Автомобили с третьим рядом сидений.

Перевозка груза

СДВИЖНОЙ ПОЛО БАГАЖНОГО ОТДЕЛЕНИЯ

ПРЕДУПРЕЖДЕНИЕ

 Не перемещайте пол грузового отсека назад, если автомобиль стоит на наклонной поверхности с крутизной уклона 15% и более и развернут передком вверх.

ПРЕДОСТЕРЕЖЕНИЕ

 Максимально допустимая нагрузка на сдвижной пол грузового отсека - 200 кг.

Максимально допустимая нагрузка на конец полностью выдвинутого наружу сдвижного пола грузового отсека равна 120 кг.

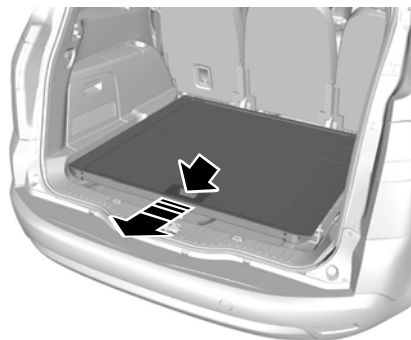

E74810

Нажмите на рукоятку снятия блокировки и вытяните пол грузового отсека назад. Платформа остановится и зафиксируется в среднем положении.

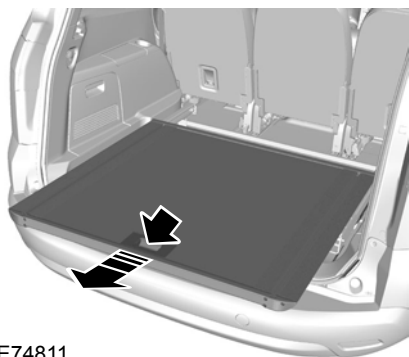

E74811

Для того чтобы полностью выдвинуть ее наружу, снова нажмите на рукоятку снятия блокировки и выдвигайте до момента фиксации в крайнем положении.

Для перемещения платформы вперед нажмите на рукоятку снятия блокировки и сдвиньте пол вперед.

Примечание: Вам не потребуется прикладывать к рукоятке снятия блокировки большое усилие, если вы одновременно будете слегка подталкивать платформу вперед.

Вещевой отсек

В полу в задней части багажного отделения предусмотрен вещевой отсек.

Для получения доступа к этому вещевому отсеку поднимите сдвижной пол грузового отсека следующим образом:

Перевозка груза

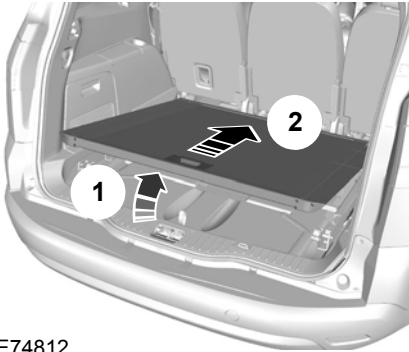

E74812

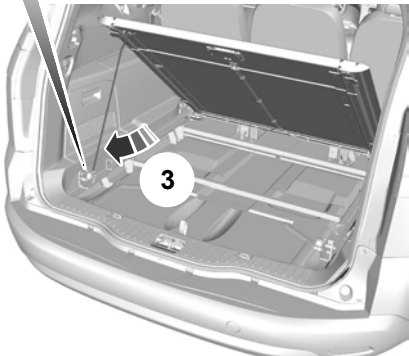
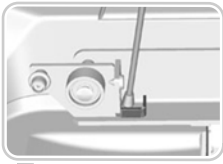

E74813

1. Нажмите на рукоятку снятия блокировки и немного переместите пол грузового отсека назад.
2. Приподнимите заднюю часть платформы пола (1).
3. Толкните платформу вперед до момента ее фиксации в передней части (2).
4. Высвободите опорную стойку из зажима на тыльной стороне платформы пола.
5. Вставьте конец стойки в квадратный фиксатор на левой направляющей (3).
6. Поднимите крышку вещевого отсека с помощью петли.

Возврат сдвижного пола грузового отсека в нормальное положение:

1. Удерживая одной рукой платформу пола, другой рукой высвободите опорную стойку.
2. Вставьте опорную стойку обратно в зажим.
3. Опустите пол.
4. Нажмите на рычаг разблокировки и немного вытяните платформу пола назад, чтобы она опустилась на направляющие.

Перевозка груза

ВЕЩЕВОЙ ОТСЕК ПОД ПОЛОМ ЗАДКА

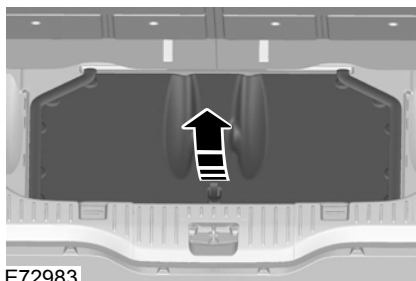

Автомобили с передвижным полом багажного отделения

Поднимите пол багажного отделения, чтобы получить доступ к вещевому отделению. См. **Сдвижной поло багажного отделения** (стр. 204).

S-MAX

Автомобили, не оборудованные третьим рядом сидений

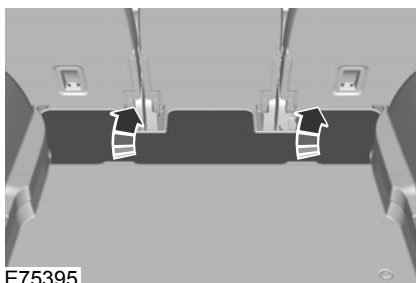

СЕТКИ ДЛЯ УДЕРЖАНИЯ ГРУЗОВ

Сетка для удерживания багажа - 1-й вариант

ПРЕДУПРЕЖДЕНИЕ



Не занимайте сиденья, находящиеся позади установленной сетки для крепления багажа.

ПРЕДОСТЕРЕЖЕНИЕ



Оставляйте расстояние не менее одного сантиметра между сеткой для крепления багажа и сиденьями, находящимися впереди нее.

Вы можете установить сетку в следующих положениях:

Перевозка груза

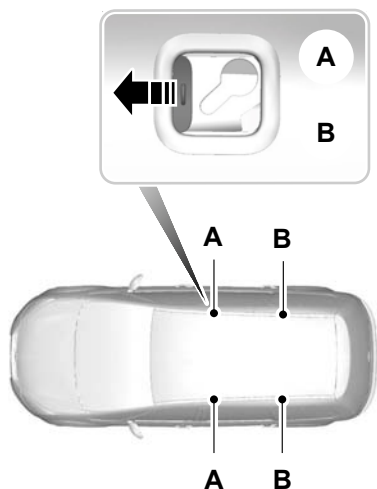

E75891

- A Позади передних сидений.
- B Позади второго ряда сидений

Установка сетки

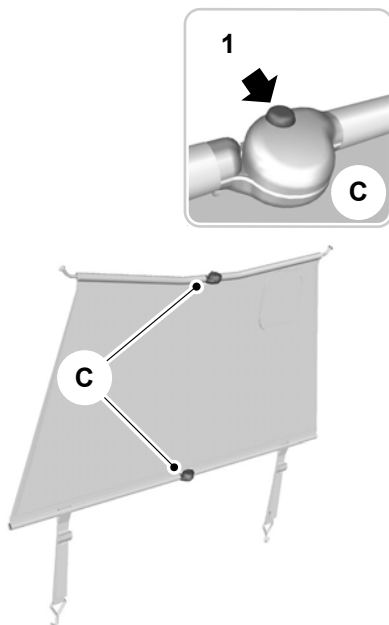

E75893

- C Отпустите кнопку

Перевозка груза

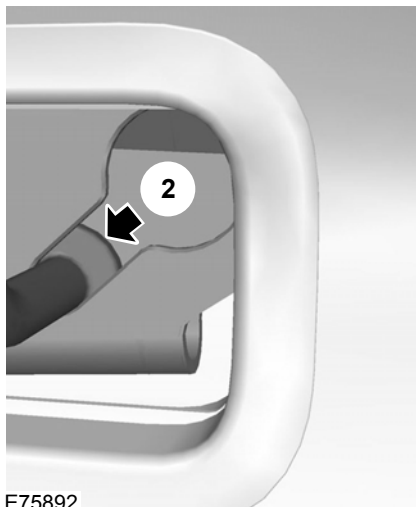

E75892

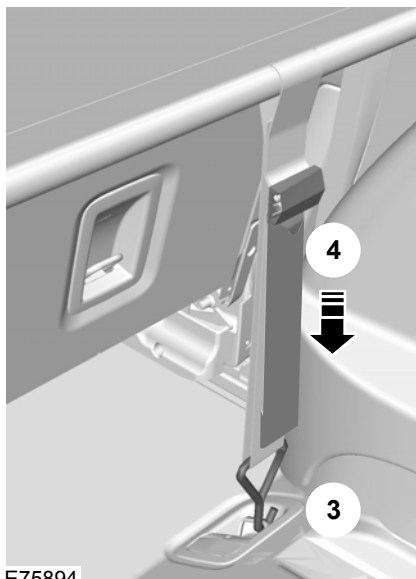

E75894

1. Сложите вперед спинки сидений. См. **Задние сиденья** (стр. 142).
2. Если сетка сложена, нажмите красную кнопку пуска (**C**) на петле верхней и нижней штанги **1** и разложите сетку.
3. Сожмите концы верхней штанги по направлению друг к другу и вставьте их в держатель на крыше (**A** или **B**). Удостоверьтесь, что заслонка центрального ремня безопасности расположена с правой стороны автомобиля.
4. Подвиньте штангу вперед в узкую секцию держателя **2**.

Перевозка груза

5. Закрепите сетку за точки крепления багажника **3**. См. **Точки крепления багажа** (стр. 202).

6. Затяните ремни **4**.

Снятие выполняется в обратной последовательности.

При необходимости использования центрального ремня безопасности:

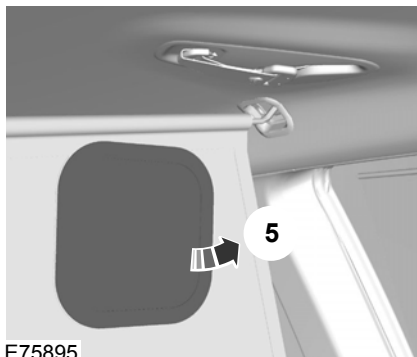

E75895

1. Откройте заслонку **5**.
2. Проложите ремень безопасности через открытое отверстие.

Сетка для удерживания багажа - 2-й вариант

ПРЕДОСТЕРЕЖЕНИЯ

- ⚠ Максимальная нагрузка на сетку для удерживания багажа составляет 1 кг. Не превышайте её.
- ⚠ Не кладите в нижние отсеки сетки тяжелые предметы.
- ⚠ Проверьте, надежно ли расположены штанги в отделочных панелях.

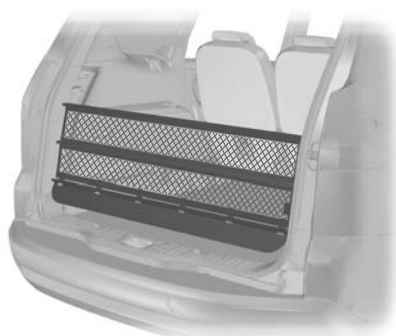

E95920

1. Сложите горизонтально сиденья третьего ряда. См. **Задние сиденья** (стр. 142).
2. Вставьте один конец каждой штанги в фиксаторы на панели отделки багажного отделения.
3. Толкните другой конец штанг к центру и вставьте штанги в фиксаторы на противоположной панели отделки.

Примечание: Верхнюю штангу можно вставить в верхний или в передний фиксатор на панелях отделки.

Примечание: В модели S-MAX в нижней багажной сетке предусмотрены три отсека для хранения. Расположите сетку так, чтобы отсеки для хранения были обращены назад.

Перевозка груза

КРЫШКИ БАГАЖНОГО ОТДЕЛЕНИЯ

ПРЕДУПРЕЖДЕНИЕ

 Не кладите на крышку багажного отделения какие-либо предметы.

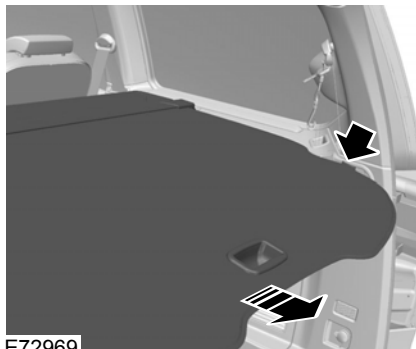

E72969

Вытяните шторку и закрепите в удерживающих ответвлях.

Отсоедините ее от удерживающих отверстий и дайте свернуться в кожу. Зацепите удерживающий крючок на коже.

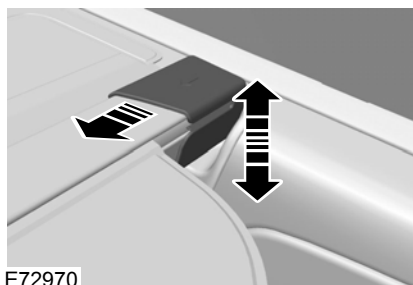

E72970

Для снятия или установки кожуха, утопите оба его конца внутрь.

ВЕРХНИЕ БАГАЖНИКИ КРЫШИ И КРОНШТЕЙНЫ ДЛЯ РАЗЛИЧНЫХ ГРУЗОВ

Верхний багажник

ПРЕДУПРЕЖДЕНИЯ

 При использовании верхнего багажника расход топлива вашего автомобиля будет выше, и некоторые его эксплуатационные свойства могут измениться.

 Перед установкой верхнего багажника внимательно прочитайте инструкцию производителя и следуйте ей.

ПРЕДОСТЕРЕЖЕНИЕ

 Не превышайте максимально допустимую нагрузку, составляющую 75 кг (включая сам багажник).

Проверьте и затяните крепления верхнего багажника, как указано ниже:

- перед поездкой
- после 50 км (30 миль)
- после 1000 км (600 миль).

Перевозка груза

ПРИСПОСОБЛЕНИЯ ДЛЯ ФИКСАЦИИ ГРУЗА

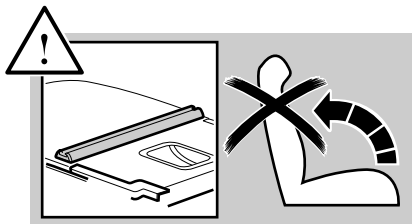

E75002

ПРЕДУПРЕЖДЕНИЯ

 Не поднимайте спинку сиденья, если установлено крепление для удерживания багажа.

 Нагрузка на два крепления для удерживания багажа не должна превышать 60 кг, а на одно крепление - 30 кг.

Проверяйте надёжность и затягивайте крепления для удерживания багажа как описано ниже:

- перед поездкой
- после 50 км (30 миль)
- после 1000 км (600 миль).

Установка креплений для фиксации багажа

Спинка сиденья

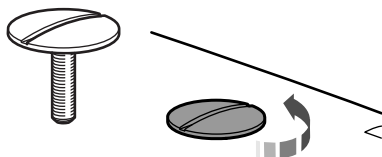

E74997

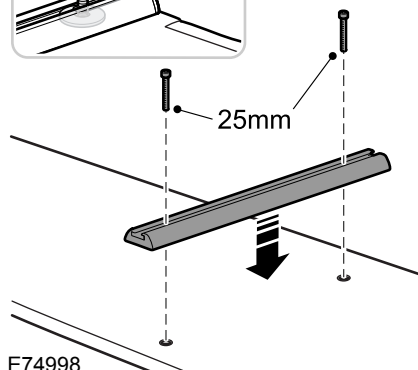
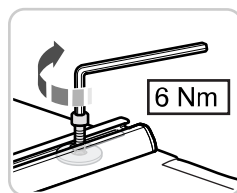

E74998

Перевозка груза

Пол багажного отделения (пятиместные автомобили)

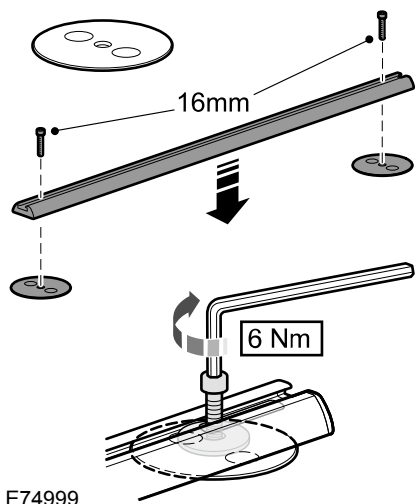

Сдвижной пол грузового отсека

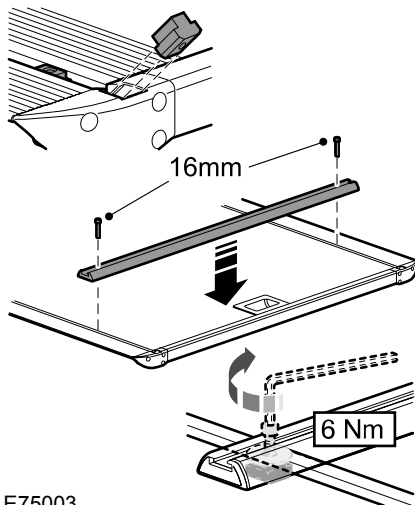

Перевозка груза

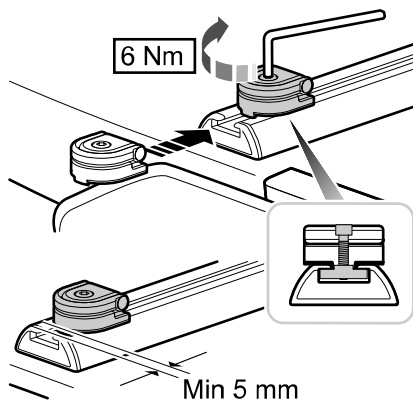
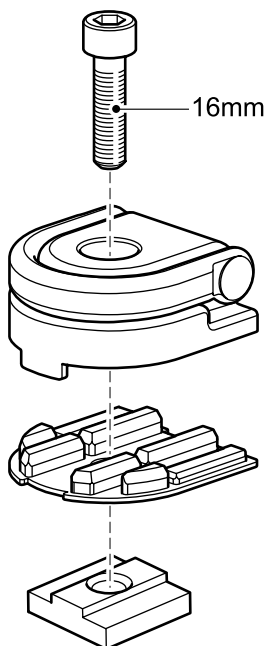

Установка креплений для багажа



E75001

Установка держателей для багажа

ПРЕДУПРЕЖДЕНИЯ

-  Устанавливайте держатели для багажа длинной стороной к задней части автомобиля. Если держатели установлены неверно, то при аварии корпус может сдвинуться со своего места.
-  Не устанавливайте держатель для багажа на спинку сиденья второго ряда. В таком положении он не может быть установлен верно.
-  Максимальная нагрузка составляет 20 кг. Не превышайте её.

Перевозка груза

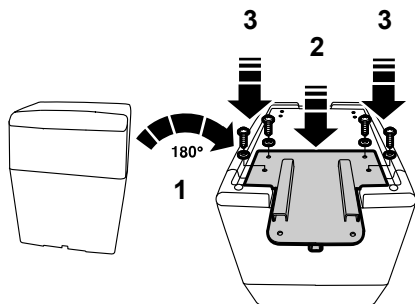

E76378

1. Переверните корпус.
2. Установите держатель для багажа.
3. Зафиксируйте держатель четырьмя винтами.

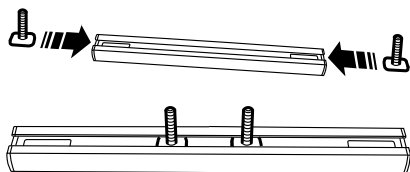

E76379

4. Вставьте болты в крепление для фиксации багажа.

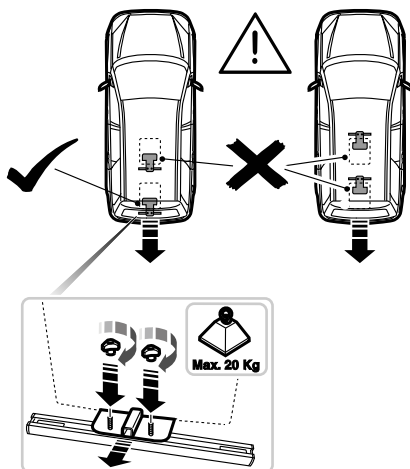

E76380

5. Расположите держатель на сложенной спинке сиденья таким образом, чтобы болты проходили через два отверстия в длинной части держателя.
6. Закрепите держатель двумя барашковыми гайками.
7. Снятие выполняется в обратной последовательности.

ПРИСПОСОБЛЕНИЕ ДЛЯ ЗАЩИТЫ ДОМАШНИХ ЖИВОТНЫХ

ПРЕДУПРЕЖДЕНИЕ



Если установлена сетка для перевозки домашних животных, не занимайте сиденья позади нее.

Перевозка груза

ПРЕДОСТЕРЕЖЕНИЕ

 Оставляйте расстояние не менее одного сантиметра между сеткой для крепления багажа и сиденьями, находящимися впереди нее.

Вы можете установить сетку для перевозки домашних животных в одно из следующих положений:

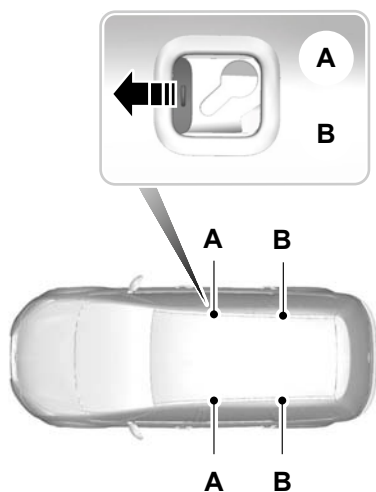

E75891

- A Позади передних сидений.
- B Позади второго ряда сидений

Установка сетки для перевозки домашних животных

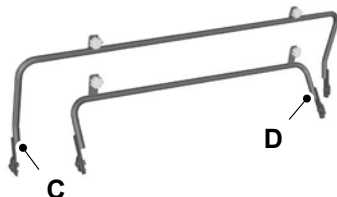

E75896

- C Штанга для установки сетки позади передних сидений
- D Штанга для установки сетки позади сидений второго ряда

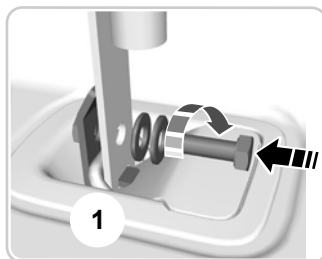

E75897

Перевозка груза

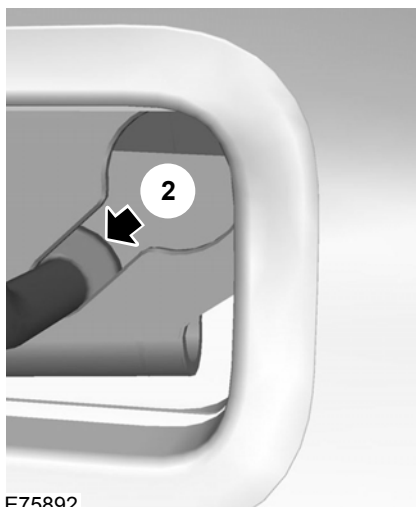

E75892

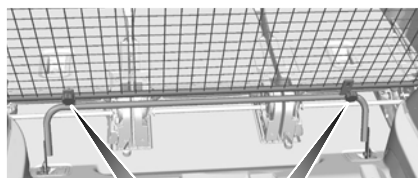

E75898

1. Сложите вперед спинки сидений. См. **Задние сиденья** (стр. 142).
2. Закрепите штангу (**C** или **D**) в точках крепления багажа **1**. См. **Точки крепления багажа** (стр. 202). Не затягивайте винты.
3. Надавите на концы штанги на решетке во встречном направлении и вставьте их в фиксаторы на крыше (**A** или **B**). Удостоверьтесь в том, что заглушка центрального ремня безопасности расположена на правой стороне автомобиля.
4. Толкните штангу вперед, в узкую секцию фиксаторов **2**.
5. Прикрепите решетку к нижней штанге при помощи маховичков **3**. Не затягивайте маховички.
6. Затяните винты в нижних точках крепления.
7. Затяните маховички **3**.

Снятие выполняется в обратной последовательности.

Если необходимо воспользоваться центральным ремнем безопасности:

Перевозка груза

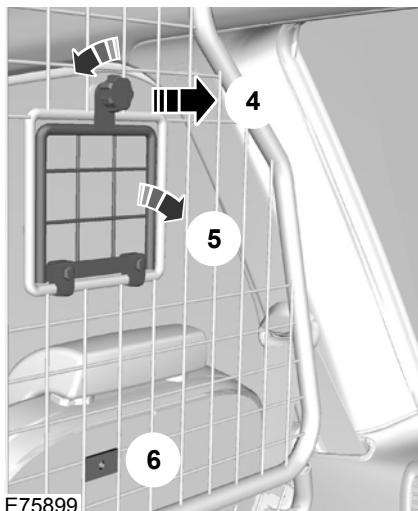

E75899

1. Отпустите маховичок и снимите его **4**.
2. Опустите вниз заглушку **5**.
3. Закрепите заглушку маховичком **6**.
4. Пропустите ремень безопасности через отверстие.

Буксировка

БУКСИРОВКА ПРИЦЕПА

ПРЕДУПРЕЖДЕНИЕ

 Не превышайте допустимую максимальную массу автомобиля и прицепа, указанную на идентификационной табличке. См. **Идентификация автомобиля** (стр. 283).

Примечание: *Не все автомобили пригодны или имеют техническое разрешение на установку буксировочных балок. Сначала обратитесь за консультацией к вашему дилеру.*

Размещайте груз как можно ниже и ближе по отношению к центру прицепа. Для обеспечения наилучшей стабильности при буксировке прицепа ненагруженным автомобилем груз необходимо размещать ближе к передней части прицепа. При этом запрещается превышать допустимую нагрузку на тягово-сцепное устройство.

Примечание: *Максимальная нагрузка на тягово-сцепное устройство указана производителем на дышло.*

Стабильность автомобиля с прицепом во многом определяется качеством самого прицепа.

Если высота составляет более 1000 м над уровнем моря, ориентировочную максимально допустимую массу прицепа требуется уменьшать не менее чем на 10% на каждые 1000 метров высоты.

Крутые спуски и подъемы

ПРЕДУПРЕЖДЕНИЕ

 Система АБС не контролирует работу тормозов наката прицепа.

Перед началом крутого спуска следует переключиться на пониженную передачу.

СЪЕМНЫЙ БУКСИРОВОЧНЫЙ КРЮК

ПРЕДУПРЕЖДЕНИЯ

 При отсутствии необходимости использования буксирного крюка всегда надежно закрепляйте его в багажном отделении.

 При установке буксирного крюка следует соблюдать особую осторожность, поскольку от этого зависит безопасность автомобиля и прицепа.

 Для крепления и снятия буксирного крюка не применяйте никаких инструментов. Не вносите изменений в конструкцию опорно-сцепного устройства. Не разбирайте и не ремонтируйте съемный буксирный крюк.

Буксировка

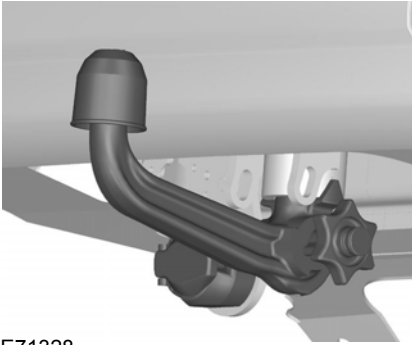

E71328

13-штырьковый разъем прицепа и съемный буксирный крюк устанавливаются под задним бампером. Поверните разъем прицепа на 90 градусов вниз до его фиксации в нижнем положении.

Разблокировка механизма буксирного крюка

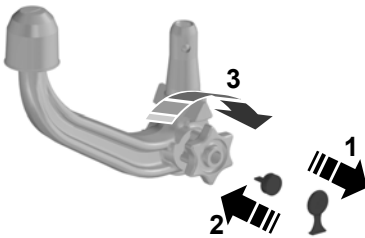

E71329

1. Снимите предохранительную крышку (1). Для разблокировки установите ключ и поверните его по часовой стрелке (2).
2. Удерживайте буксирный крюк. Вытяните маховичок и поверните его по часовой стрелке до щелчка (3).
3. Красная отметка на маховичке должна совпасть с зеленой меткой на буксирном крюке.
4. Отпустите маховичок. Буксирный крюк разблокируется.

Закрепление буксирного крюка

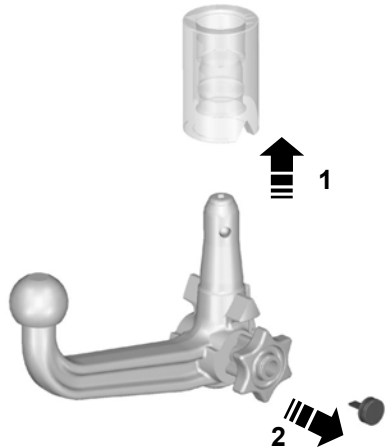

E71330

ПРЕДУПРЕЖДЕНИЕ



Буксирный крюк может быть закреплен, только при его полной разблокировке.

Буксировка

1. Извлеките заглушку.
2. Вставьте буксирный крюк вертикально и нажимайте на него вверх до полного зацепления (1). Не держите руки вблизи маховичка.
3. Зеленая отметка на маховичке должна совпасть с зеленой меткой на буксирном крюке.
4. Для фиксации поверните ключ против часовой стрелки и извлеките его (2).
5. Вытяните защитную крышку дуги ключа и возьмите ее в фиксатор.

Вождение автомобиля с прицепом

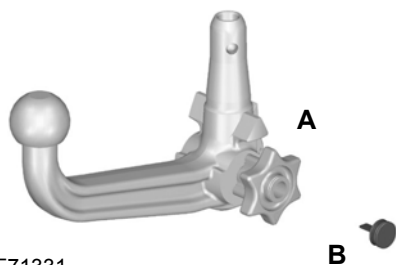

E71331

ПРЕДУПРЕЖДЕНИЕ

 Если какое-либо из описанных условий не соблюдено, то нельзя использовать сцепное устройство. Необходимо произвести его проверку и ремонт.

Перед началом движения убедитесь в том, что буксирный крюк надёжно зафиксирован. Проверьте следующее:

- зеленые метки совпадают.
- маховичок (A) правильно закреплен на крюке.
- вы вынули ключ (B).
- буксирный крюк надёжно закреплен. Он не должен двигаться при рывках.

Снятие буксирного крюка

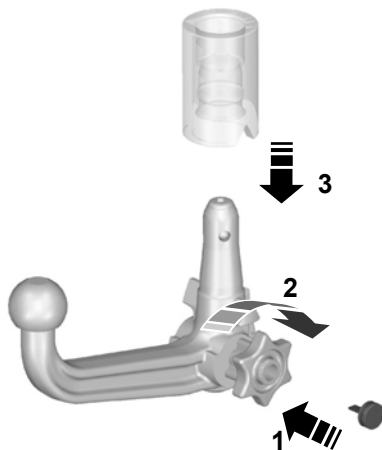

E71332

1. Отсоедините прицеп.
2. Снимите защитную крышку. Возьмите крышку в дугу ключа. Установите ключ и произведите разблокировку (1).
3. Удерживайте буксирный крюк. Вытяните маховичок, поверните его по часовой стрелке до остановки (2) и снимите буксирный крюк (3).
4. Отпустите маховичок.

Буксировка

При разблокировке таким способом буксирный крюк может быть заново установлен в любое время.

Вождение автомобиля без прицепа

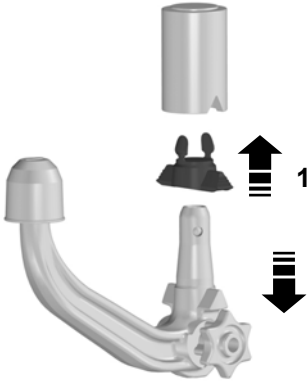

E94771

1. Снимите буксирный крюк.
2. Вставьте заглушку в гнездо (1).

ПРЕДУПРЕЖДЕНИЕ



Не допускается разблокировать буксирный крюк, если установлен прицеп.

Уход

ПРЕДУПРЕЖДЕНИЕ



Перед паровой очисткой автомобиля снимайте буксирный крюк и закрывайте его гнездо заглушкой.

Поддерживайте чистоту буксирного устройства. Периодически смазывайте подшипники, сопрягающиеся поверхности и фиксирующий шарнир смазкой, не содержащей смол, или маслом, а фиксатор - графитом.

Запишите и сохраните номер ключа. В случае потери ключа, его замена производителем возможна при предъявлении 4-значного номера ключа.

СКЛАДНОЙ БУКСИРОВОЧНЫЙ КРЮК

ПРЕДУПРЕЖДЕНИЕ



Перемещайте буксировочное приспособление только усилием руки. Не надавливайте ногой и не пользуйтесь никакими инструментами, чтобы не повредить механизм.

Буксировка

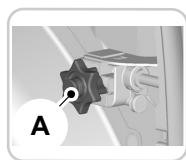

E75173

Вы можете повернуть буксировочное приспособление на 90 градусов, используя маховичок **A**.

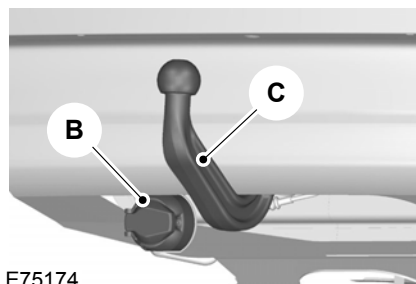

E75174

13-штыревой разъем для подключения прицепа (**B**) расположен под задним бампером рядом с буксировочной балкой **C**.

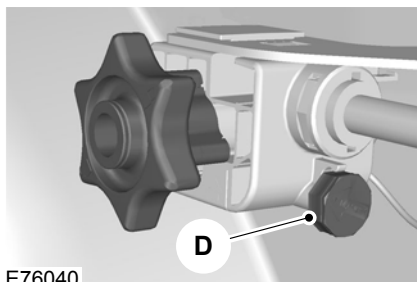



E76040

Примечание: Если система не используется, вставьте ключ в паз для хранения (**D**) справа от маховичка.

Складывание буксировочного приспособления

ПРЕДУПРЕЖДЕНИЯ

 Не подносите руки к маховичку при его повороте в процессе фиксации.

 Если буксировочная балка не заняла одно из фиксированных положений, вы услышите предупреждающий сигнал. Если во время перемещения буксировочной балки не раздается звуковой сигнал, не пользуйтесь балкой и обратитесь для ее проверки к специалисту.

Буксировка

ПРЕДОСТЕРЕЖЕНИЕ

 Перед установкой буксировочного крюка в положение хранения обязательно отсоедините прицеп или снимите крепления и устройства, служащие для перевозки грузов. Снимите крепления, чтобы обеспечить устойчивое положение. Снимите заглушку системы электропитания прицепа и извлеките переходник из разъема. Невыполнение этой операции может привести к повреждению бампера.

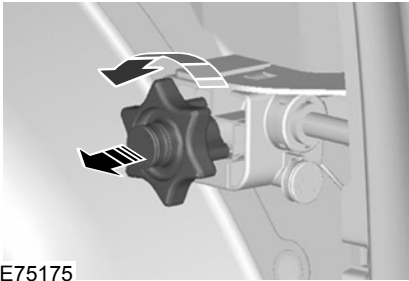

E75175

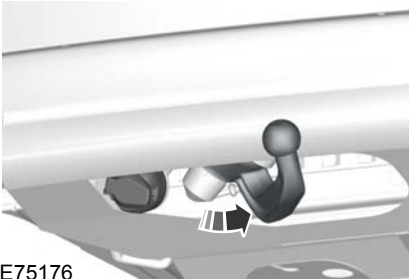

E75176

1. Вставьте ключ в маховичок и поверните по часовой стрелке для разблокировки.
2. Вытяните маховичок и поверните его против часовой стрелки до упора. Буксировочная балка автоматически повернется в среднее положение.
3. Отпустите маховичок. Буксировочная балка не зафиксирована. На это указывает предупреждающий звуковой сигнал и выступание маховичка из корпуса примерно на 5 мм.
4. Вручную поверните буксировочную балку из среднего положения до упора в положение хранения. Буксировочная балка автоматически зафиксируется в крайнем положении. Если фоновый шум не слишком сильный, вы отчетливо услышите звук, сопровождающий процесс фиксации. После завершения процесса фиксации предупреждающий звуковой сигнал прекращается, а маховичок возвращается в исходное положение.
5. Поверните ключ против часовой стрелки и извлеките его. Вставьте ключ в паз для хранения.

Буксировка

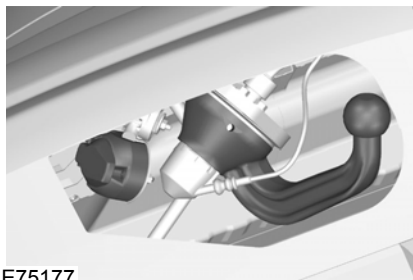

E75177

Установка буксировочного приспособления

ПРЕДУПРЕЖДЕНИЕ

 Если буксировочная балка не заняла одно из фиксированных положений, вы услышите предупреждающий сигнал. Если во время перемещения буксировочной балки не раздается звуковой сигнал, не пользуйтесь балкой и обратитесь для ее проверки к специалисту.

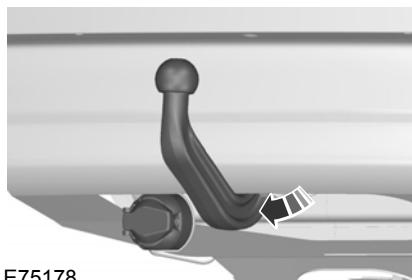

E75178

1. Вставьте ключ в маховичок и поверните по часовой стрелке для разблокировки.
2. Вытяните маховичок и поверните его против часовой стрелки до упора. Буксировочная балка автоматически повернется в среднее положение.
3. Отпустите маховичок. Буксировочная балка не зафиксирована. На это указывает предупреждающий звуковой сигнал и выступание маховичка из корпуса примерно на 5 мм.
4. Вручную поверните буксировочную балку из среднего положения до упора в рабочее положение. Буксировочная балка автоматически зафиксируется в крайнем положении. Если фоновый шум не слишком сильный, вы отчетливо услышите звук, сопровождающий

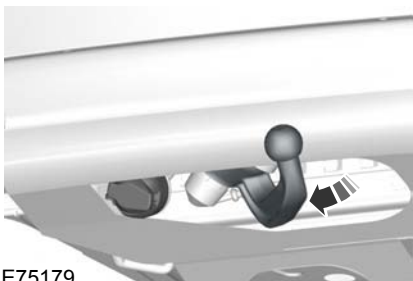

E75179

Буксировка

процесс фиксации. После завершения процесса фиксации предупреждающий звуковой сигнал прекращается, а маховичок возвращается в исходное положение.

5. Поверните ключ против часовой стрелки и извлеките его. Вставьте ключ в паз для хранения.

Движение с прицепом

ПРЕДУПРЕЖДЕНИЕ



Если какое-либо из описанных условий не соблюдено, то нельзя использовать сцепное устройство. Необходимо произвести его проверку и ремонт.

Перед началом движения убедитесь в том, что буксирный крюк надёжно зафиксирован. Проверьте следующее:

- после завершения процедуры фиксации не раздаётся предупреждающий звуковой сигнал.
- маховичок вставлен в корпус без зазора.
- маховичок заблокирован (повернут против часовой стрелки), ключ извлечен.
- буксирный крюк правильно зафиксирован. при резком рывке отсутствует перемещение.

Обслуживание

ПРЕДОСТЕРЕЖЕНИЯ



Сцепное устройство прицепа и блок управления не нуждаются в обслуживании. Не смазывайте их маслом или смазкой.



Ремонт или разборку сцепного устройства прицепа должен выполнять только изготовитель.



Применяя очистку автомобиля паром, не направляйте струю под высоким давлением непосредственно на шарнир буксировочной балки.

ОБКАТКА

Шины

ПРЕДУПРЕЖДЕНИЕ

 Новые шины нуждаются в обкатке на протяжении примерно 500 км (300 миль). В этот период автомобиль может демонстрировать различные динамические характеристики.

Тормозная система и сцепление

ПРЕДУПРЕЖДЕНИЕ

 По возможности избегайте резкого торможения на протяжении первых 150 км (100 миль) движения по городу и первых 1500 км (1000 миль) на автомагистралях.

Двигатель

ПРЕДОСТЕРЕЖЕНИЕ

 Старайтесь не двигаться на очень высокой скорости на протяжении первых 1500 км (1000 миль). Чаще переключайте передачи, раньше переключайтесь на повышенную передачу. Не допускайте работы двигателя при повышенной частоте вращения коленчатого вала.

Аварийное оборудование

АПТЕЧКА

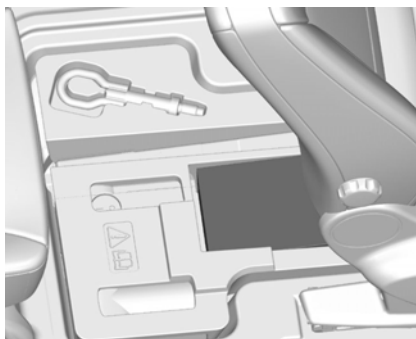

E73238

В подпольном вещевом отделении предусмотрено место для хранения аптечки первой медицинской помощи. См. **Места для хранения вещей** (стр. 153).

ЗНАК АВАРИЙНОЙ ОСТАНОВКИ



E73239

В подпольном вещевом отделении предусмотрено место для хранения знака аварийной остановки. См. **Места для хранения вещей** (стр. 153).

ОСМОТР ЭЛЕМЕНТОВ СИСТЕМЫ БЕЗОПАСНОСТИ

Ремни безопасности

Ремни, которые при аварии подверглись натяжению, следует заменить; крепления ремней должны быть проверены профессиональным специалистом.

Плавкие предохранители

РАСПОЛОЖЕНИЕ БЛОКОВ ПЛАВКИХ ПРЕДОХРАНИТЕЛЕЙ

Подкапотный блок плавких предохранителей

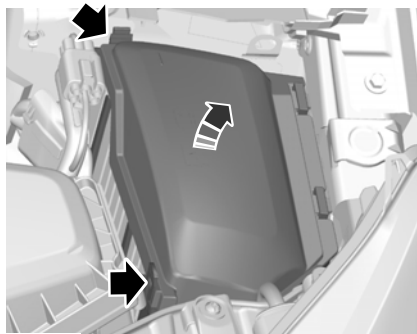

E72588

Центральный блок плавких предохранителей



E72589

1. Ослабьте винты.

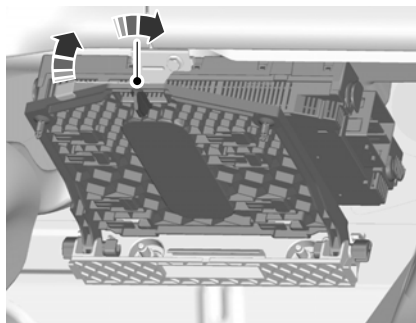

E72590

2. Поверните фиксатор на 1/4 оборота и извлеките блок предохранителей из держателя.
3. Опустите блок и потяните его на себя.

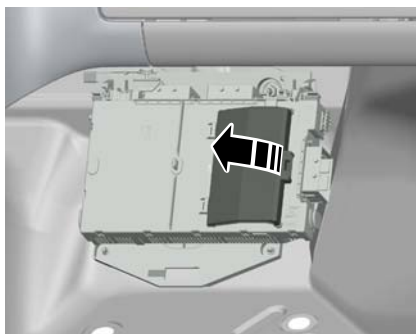

E72622

4. Снимите крышку, чтобы получить доступ к предохранителям (автомобили с охлаждаемым перчаточным ящиком).
5. Установка выполняется в обратной последовательности.

Плавкие предохранители

Задний блок плавких предохранителей

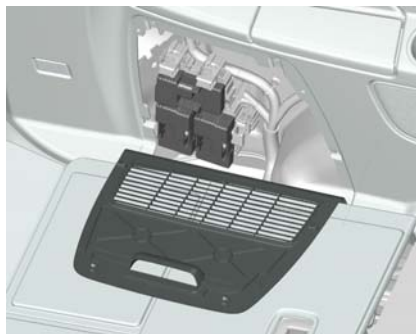

E72591

Демонтируйте фиксаторы и снимите крышку.

ЗАМЕНА ПЛАВКОГО ПРЕДОХРАНИТЕЛЯ

ПРЕДУПРЕЖДЕНИЯ

 Не вносите никаких изменений в электрическую систему вашего автомобиля. Ремонт электрической системы, замена реле и предохранителей высокой силы тока должны выполняться квалифицированным специалистом.

ПРЕДУПРЕЖДЕНИЯ

 Перед тем как дотрагиваться или пытаться заменить плавкий предохранитель, выключите зажигание и все приборы электрооборудования.

ПРЕДОСТЕРЕЖЕНИЕ

 Устанавливайте предохранитель идентичный снятому.

Примечание: Перегоревший предохранитель можно определить по разрыву его нити.

Примечание: Все предохранители, за исключением предохранителей высокой силы тока, имеют плотную посадку.

Примечание: Съёмник для плавких предохранителей находится в коробке плавких предохранителей, расположенной в моторном отделении автомобиля.

Плавкие предохранители

ТАБЛИЦА ХАРАКТЕРИСТИК ПЛАВКИХ ПРЕДОХРАНИТЕЛЕЙ

Подкапотный блок плавких предохранителей

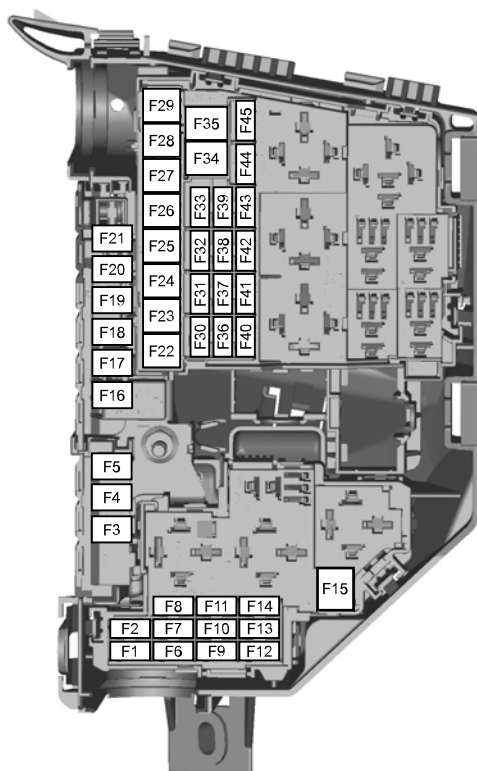

E75525

Предохранитель	Сила тока, А	Цвет	Защищаемые цепи
F1	10	красный	Блок управления трансмиссией

Плавкие предохранители

Предохранитель	Сила тока, А	Цвет	Защищаемые цепи
F2	5	желто-коричневый	Управление свечой накаливания (для автомобилей с дизельными двигателями)
F3	80 ¹	прозрачный	Вентилятор охлаждения двигателя (2.3L Duratec-HE)
F3	80 ¹	прозрачный	Электро-гидравлический усилитель рулевого управления (EHPAS) (2,0л Duratorq-TDCi)
F4	60	синий	Свечи подогрева
F5	60	синий	Электродвигатель вентилятора системы охлаждения двигателя
F6	10	красный	Датчик HEGO (система управления двигателем)
F7	5	желто-коричневый	Соленоиды реле
F8	10	красный	Блок управления силовым агрегатом
F9	10	красный	Топливная форсунка (2.2L Duratec-HE и 2.3L Duratec-HE)
F9	10	красный	Топливная форсунка, отопитель PTC (2.5L Duratec-ST)
F9	10	красный	Управление MAF (система управления двигателем [дизельные двигатели])
F10	10	красный	Блок управления двигателем
F11	10	красный	Клапаны, управление датчиком массового расхода воздуха MAF (управление двигателем)
F11	10	красный	Модуль управления силовым агрегатом (2.2L Duratec-HE и 2.3L Duratec-HE)
F11	10	красный	Клапаны (2.5L Duratec-ST)

Плавкие предохранители

Предохранитель	Сила тока, А	Цвет	Защищаемые цепи
F11	10	красный	Датчик наличия воды в топливе, клапан реулировки давления, клапан VVC (1.8L Duratorq-TDCi и 2.0L Duratorq-TDCi)
F11	10	красный	Клапан давления в топливном коллекторе (2.2L Duratorq-TDCi)
F12	10	красный	Катушка зажигания (бензиновые двигатели)
F12	10	красный	Дроссель EGR, клапан управления турбокомпрессором с регулируемым сопловым аппаратом (2.0L Duratorq-TDCi)
F12	10	красный	Реле свечи подогрева, реле муфты кондиционера (AC) (2.2L Duratorq-TDCi)
F13	15	синий	Реле кондиционера воздуха
F14	15	синий	Подогреватель фильтра дизельного топлива, блок дозирования топлива (2.2L Duratorq-TDCi)
F15	40	оранжевый	Реле стартера
F16	80	прозрачный	Дополнительный дизельный подогреватель (Diesel auxiliary heater - PTC)
F17	60	синий	Питание А центрального блока плавких предохранителей
F18	60	синий	Питание В центрального блока плавких предохранителей
F19	60	синий	Питание С центрального блока плавких предохранителей
F20	60	синий	Питание D центрального блока плавких предохранителей
F21	–	–	Не используется
F22	30	зеленый	Модуль щеток стеклоочистителя

Плавкие предохранители

Предохранитель	Сила тока, А	Цвет	Защищаемые цепи
F23	25 ¹	прозрачный	Электрообогреватель заднего стекла
F23	30 ¹	зеленый	Электрообогреватель заднего стекла
F24	30	зеленый	Омыватели фар
F25	30	зеленый	Клапаны ABS
F26	40	оранжевый	Насос ABS
F27	30	зеленый	Вспомогательный подогреватель топлива
F28	40	оранжевый	Вентилятор отопителя
F29	–	–	Не используется
F30	–	–	Не используется
F31	15	синий	Звуковой сигнал
F32	–	–	Не используется
F33	5	желто-коричневый	Блок управления приборами освещения, соленоиды подкапотного блока плавких предохранителей
F34	40	оранжевый	Обогрев ветрового стекла, левая сторона
F35	40	оранжевый	Обогрев ветрового стекла, правая сторона
F36	5	желто-коричневый	неисправности системы ABS;
F37	10	красный	Обогрев передних жиклеров омывателя
F38	5	желто-коричневый	Адаптивная система круиз-контроля (ACC)
F39	15	синий	Система адаптивного освещения (Adaptive Front Lighting System - AFS)
F40	–	–	Не используется
F41	20	желтый	Панель управления

Плавкие предохранители

Предохранитель	Сила тока, А	Цвет	Защищаемые цепи
F42	10	красный	Модуль управления двигателем, модуль управления коробкой передач, электрогидравлический усилитель рулевого управления (EHPAS) (2,0л Duratorq-TDCi)
F43	5	желто-коричневый	Положение фар, система адаптивного головного освещения (AFS)
F44	20	желтый	Модуль электрогидравлического усилителя рулевого управления (2.0L Duratorq-TDCi), вакуумный насос (2.5L Duratec-ST)
F45	15	синий	Стеклоочиститель заднего стекла

¹Установить новый предохранитель с таким же сопротивлением, как у прежнего.

Плавкие предохранители

Центральный блок плавких предохранителей

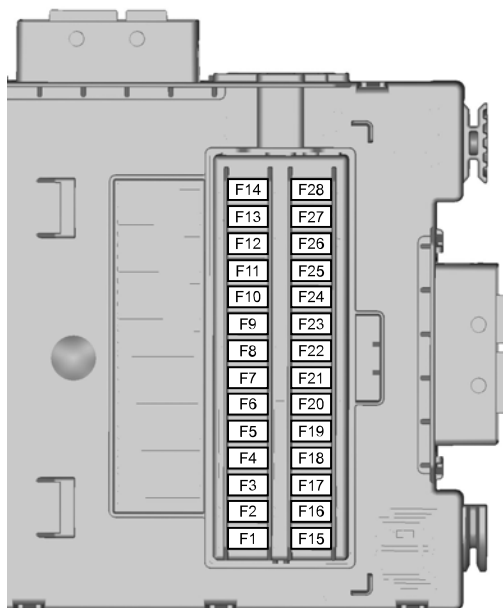

E75527

Предохранитель	Сила тока, А	Цвет	Защищаемые цепи
F1	5	желто-коричневый	Датчик дождя
F2	10	красный	Питание системы SRS (подушки безопасности)
F3	5	желто-коричневый	ABS, датчик рысканья (ESP), электрический стояночный тормоз (EPB)

Плавкие предохранители

Предохранитель	Сила тока, А	Цвет	Защищаемые цепи
F4	7,5	коричневый	Электропитание, педаль акселератора, электронный предохранитель
F5	15	синий	Стеклоочиститель заднего стекла
F6	15	синий	Аудиосистема (включая голосовое управление)
F7	7,5	коричневый	Модуль рулевого колеса
F8	5	желто-коричневый	Панель приборов
F9	15	синий	Дальний свет фар
F10	-	-	Не используется
F11	7,5	коричневый	Фонари заднего хода
F12	–	–	Не используется
F13	15	синий	Передние противотуманные фары
F14	15	синий	Омыватель ветрового стекла
F15	10	красный	Адаптивная система круиз-контроля (ACC)
F16	–	–	Не используется
F17	10	красный	Плафоны освещения салона
F18	5	желто-коричневый	Иммобилайзер двигателя
F19	15	синий	Прикуриватель
F20	–	–	Не используется

Плавкие предохранители

Предохранитель	Сила тока, А	Цвет	Защищаемые цепи
F21	5	желто-коричневый	Аудиоблок, датчик дождя
F22	20	желтый	Топливный насос
F23	–	–	Не используется
F24	5	желто-коричневый	Замок (выключатель) зажигания
F25	10	красный	Лючок заливной горловины топливного бака
F26	5	желто-коричневый	Автономная звуковая система (система охранной сигнализации), OBD II (бортовая компьютерная диагностика)
F27	5	желто-коричневый	Узел рулевой колонки, блок управления климат-контролем
F28	5	желто-коричневый	Выключатель стоп-сигналов

Плавкие предохранители

Задний блок плавких предохранителей

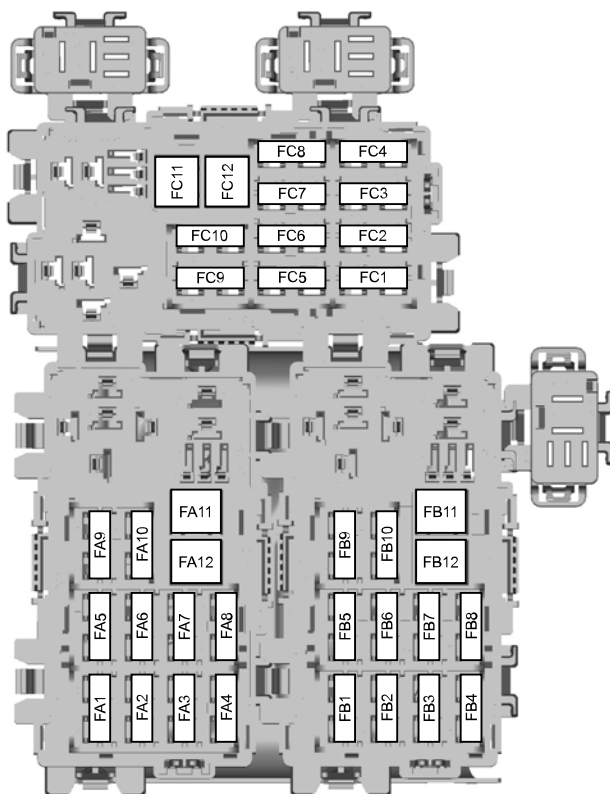

E75526

Предохранитель	Сила тока, А	Цвет	Защищаемые цепи
FA1	25	прозрачный	Блок управления левой передней двери (стеклоподъемники, центральный замок, складывание зеркал, обогрев зеркал)

Плавкие предохранители

Предохранитель	Сила тока, А	Цвет	Защищаемые цепи
FA2	25	прозрачный	Блок управления правой передней двери (стеклоподъемники, центральный замок, складывание зеркал, обогрев зеркал)
FA3	25	прозрачный	Блок управления левой задней двери (стеклоподъемники)
FA4	25	прозрачный	Блок управления правой задней двери (стеклоподъемники)
FA5	10	красный	Блокировка замков задних дверей без участия блоков управления дверьми
FA6	15	синий	Гнезда питания для подключения дополнительного оборудования
FA7	5	желто-коричневый	Соленоиды реле
FA8	–	–	Не используется
FA9	–	–	Не используется
FA10	30	зеленый	Электрическая регулировка положения сиденья водителя
FA11	20	желтый	Аксессуары, модуль прицепа
FA12	–	–	Не используется
FB1	5	желто-коричневый	Модуль системы помощи при парковке
FB2	15	синий	Блок управления подвеской
FB3	15	синий	Обогрев сиденья водителя
FB4	15	синий	Обогрев сиденья переднего пассажира
FB5	–	–	Не используется
FB6	10	красный	Система климат-контроля зоны задних пассажиров
FB7	–	–	Не используется

Плавкие предохранители

Предохранитель	Сила тока, А	Цвет	Защищаемые цепи
FB8	–	–	Не используется
FB9	30	зеленый	Электрическая регулировка положения сиденья переднего пассажира
FB10	10	красный	Противоугонная сигнализация
FB11	–	–	Не используется
FB12	–	–	Не используется
FC1	7,5	коричневый	Электрический стеклоподъемник заднего бокового окна
FC2	30	зеленый	Электрический стояночный тормоз (EPB)
FC3	30	зеленый	Электрический стояночный тормоз (EPB)
FC4	10	красный	Кондиционер воздуха для задней части салона
FC5	7,5	коричневый	CD-чейнджер, развлекательная система для задних пассажиров
FC6	20	желтый	Вентилятор кондиционера воздуха задней части салона
FC7	5	желто-коричневый	Модуль функции запоминания положения сиденья
FC8	–	–	Не используется
FC9	–	–	Не используется
FC10	–	–	Не используется
FC11	–	–	Не используется
FC12	–	–	Не используется

Эвакуация автомобиля

ТОЧКИ КРЕПЛЕНИЯ БУКСИРОВОЧНОГО ОБОРУДОВАНИЯ

Передняя буксирная проушина

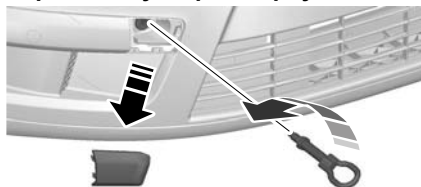

E73241

Задняя буксирная проушина

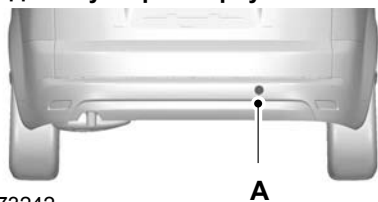

E73242

- A Место крепления задней буксирной петли

Примечание: На автомобилях с тягово-сцепным устройством буксирная петля не может быть установлена сзади автомобиля. Для буксировки другого автомобиля используйте буксировочное устройство.



E73240

Буксирная петля с резьбовым креплением хранится в вещевом отделении под полом, позади передних сидений. См. **Вещевой отсек под полом задка** (стр. 206).

Буксирная петля **всегда** должна находиться в автомобиле.

Вставьте пальцы в отверстие, расположенное в нижней части крышки для буксирной петли, и откройте крышку. Установите буксирную петлю.

ПРЕДОСТЕРЕЖЕНИЕ

! Буксирная петля с резьбовым креплением имеет **левую резьбу**. Вворачивайте петлю **против часовой стрелки**, для того чтобы установить ее.

Эвакуация автомобиля

БУКСИРОВКА АВТОМОБИЛЯ С ОПОРОЙ НА ЧЕТЫРЕ КОЛЕСА

Все автомобили

ПРЕДУПРЕЖДЕНИЯ

 Во время буксировки автомобиля нужно включать зажигание. Если этого не сделать, сработает блокировка рулевого управления, а указатели поворота и стоп-сигналы не будут действовать.

 Тормозной привод и насос гидроусилителя рулевого управления не работают при выключенном двигателе. Необходимо сильнее нажимать на педаль тормоза и учитывать, что тормозной путь и усилие поворота рулевого колеса становятся больше.

ПРЕДОСТЕРЕЖЕНИЯ

 Слишком сильное натяжение буксировочного троса может привести к повреждению вашего или буксирующего автомобиля.

 Не устанавливайте на переднюю буксирную проушину жесткую буксирную сцепку.

Следует плавно трогаться с места и избегать рывков при движении буксирующего автомобиля.

Автомобили с автоматической трансмиссией

ПРЕДОСТЕРЕЖЕНИЯ

 Допускается буксировка автомобиля на скорости, не превышающей 50 км/ч (30 миль/ч), на расстояния до 50 км (30 миль).

 Если необходимо буксировать автомобиль на расстояние, превышающее 50 км (40 миль), или на скорости, превышающей 50 км/ч (30 миль/ч), то следует пользоваться способом транспортировки с поднятыми ведущими колёсами.

 В случае механического повреждения трансмиссии ведущие колеса должны быть подняты (оторваны от опорной поверхности).

 Не допускается буксировка автомобиля назад.

 Для буксировки вашего автомобиля включите нейтральную передачу.

ОБЩАЯ ИНФОРМАЦИЯ

Для поддержания хорошего технического состояния и во избежание обесценивания автомобиля необходимо регулярно проводить техническое обслуживание. К вашим услугам широкая сеть официальных дилерских центров обслуживания и ремонта Ford. Мы уверены, что прошедшие специальную подготовку технические специалисты центров смогут наилучшим образом отремонтировать ваш автомобиль. Они могут пользоваться множеством специальных инструментов, созданных специально для обслуживания вашего автомобиля.

Помимо регулярных технических осмотров рекомендуется делать следующие проверки:

ПРЕДУПРЕЖДЕНИЯ



Прежде чем прикасаться к узлам автомобиля или делать какие-либо регулировки, необходимо выключить зажигание.



Не прикасайтесь к узлам электронной системы зажигания, когда зажигание включено, или двигатель работает. Система работает под высоким напряжением.



Не подносите руки к вентилятору охлаждения двигателя и не допускайте попадания в него одежды. В определенных условиях вентилятор может продолжать вращаться в течение нескольких минут после выключения двигателя.

Ежедневные проверки

- Внешние осветительные приборы.
- Плафоны освещения салона.
- Индикаторы и сигнализаторы.

Во время дозаправки необходимо проверить

- Уровень моторного масла. См. **Проверка моторного масла** (стр. 256).
- Уровень тормозной жидкости. См. **Проверка уровня тормозной жидкости и рабочей жидкости гидропривода сцепления** (стр. 257).
- Уровень жидкости стеклоомывателя. См. **Проверка омывающей жидкости** (стр. 258).
- Давление в шинах (после остывания) См. **Колеса и шины** (стр. 266).
- Степень износа шин См. **Колеса и шины** (стр. 266).

Ежемесячные проверки:

- Уровень охлаждающей жидкости (на холодном двигателе). См. **Проверка охлаждающей жидкости двигателя** (стр. 256).
- Трубопроводы, шланги и бачки на наличие утечек.
- Уровень рабочей жидкости гидроусилителя рулевого управления См. **Проверка рабочей жидкости усилителя рулевого управления** (стр. 258).
- Исправность кондиционера воздуха
- Исправность стояночного тормоза.

Обслуживание

- Звуковой сигнал
- Затяжка гаек крепления колёс. См. **Колеса и шины** (стр. 266).

ОТКРЫВАНИЕ И ЗАКРЫВАНИЕ КАПОТА

Открытие капота



E73698



E87785

Слегка приподнимите капот и передвиньте фиксатор в направлении левой стороны автомобиля.

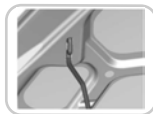

E87786

Откройте капот и установите упор.

Закрывание капота

ПРЕДУПРЕЖДЕНИЕ



Убедитесь, что капот надежно закрыт.

Опустите капот и, оставив 20 - 30 сантиметров, дайте ему закрыться под собственным весом.

Обслуживание

МОТОРНОЕ ОТДЕЛЕНИЕ - 2.0L DURATEC-HE (M14)

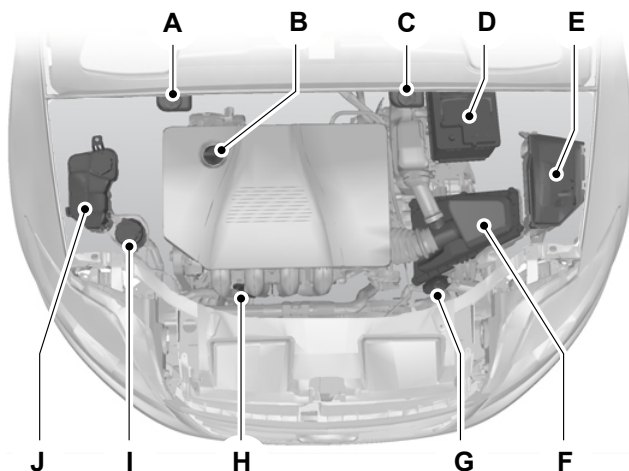

E73231

- A Бачок для тормозной жидкости и рабочей жидкости гидропривода сцепления (автомобили с правым расположением органов управления). См. **Проверка уровня тормозной жидкости и рабочей жидкости гидропривода сцепления** (стр. 257).
- B Крышка маслозаливной горловины¹. См. **Проверка моторного масла** (стр. 256).
- C Бачок для тормозной жидкости и рабочей жидкости гидропривода сцепления (автомобили с левым расположением органов управления). См. **Проверка уровня тормозной жидкости и рабочей жидкости гидропривода сцепления** (стр. 257).
- D Аккумуляторная батарея. См. **Обслуживание аккумуляторной батареи** (стр. 264).
- E Блок предохранителей в моторном отсеке. См. **Таблица характеристик плавких предохранителей** (стр. 231).
- F Воздушный фильтр. Техническое обслуживание не требуется.
- G Бачок для рабочей жидкости стеклоомывателей. См. **Проверка омывающей жидкости** (стр. 258).

Обслуживание

- Н Маслоизмерительный щуп¹. См. **Проверка моторного масла** (стр. 256).
- І Бачок для рабочей жидкости гидроусилителя рулевого управления. См. **Проверка рабочей жидкости усилителя рулевого управления** (стр. 258).
- Ј Бачок для охлаждающей жидкости двигателя. См. **Проверка охлаждающей жидкости двигателя** (стр. 256).

¹Для идентификационных целей крышки бачков и маслоизмерительный щуп двигателя имеют соответствующую цветовую маркировку.

МОТОРНОЕ ОТДЕЛЕНИЕ - 2.3L DURATEC-HE (M14)

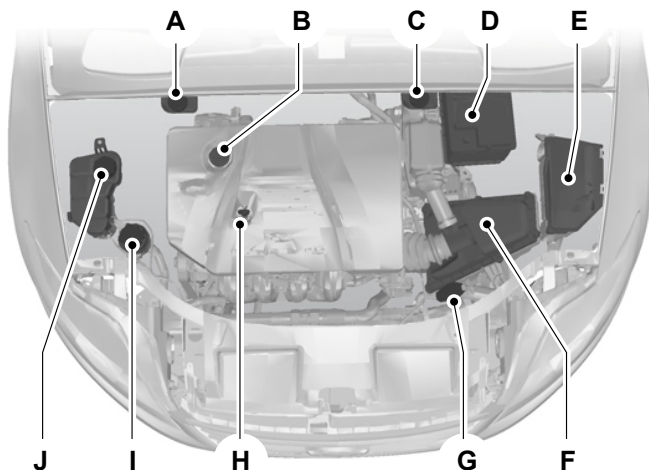

E81313

- А Бачок для тормозной жидкости и рабочей жидкости гидропривода сцепления (автомобили с правым расположением органов управления). См. **Проверка уровня тормозной жидкости и рабочей жидкости гидропривода сцепления** (стр. 257).
- В Крышка маслозаливной горловины¹. См. **Проверка моторного масла** (стр. 256).

Обслуживание

- C Бачок для тормозной жидкости и рабочей жидкости гидропривода сцепления (автомобили с левым расположением органов управления). См. **Проверка уровня тормозной жидкости и рабочей жидкости гидропривода сцепления** (стр. 257).
- D Аккумуляторная батарея. См. **Обслуживание аккумуляторной батареи** (стр. 264).
- E Блок предохранителей в моторном отсеке. См. **Таблица характеристик плавких предохранителей** (стр. 231).
- F Воздушный фильтр. Техническое обслуживание не требуется.
- G Бачок для рабочей жидкости стеклоомывателей. См. **Проверка омывающей жидкости** (стр. 258).
- H Маслоизмерительный щуп¹. См. **Проверка моторного масла** (стр. 256).
- I Бачок для рабочей жидкости гидроусилителя рулевого управления. См. **Проверка рабочей жидкости усилителя рулевого управления** (стр. 258).
- J Бачок для охлаждающей жидкости двигателя. См. **Проверка охлаждающей жидкости двигателя** (стр. 256).

¹Для идентификационных целей крышки бачков и маслоизмерительный щуп двигателя имеют соответствующую цветовую маркировку.

Обслуживание

МОТОРНОЕ ОТДЕЛЕНИЕ - 2.5L DURATEC-ST (VI5)

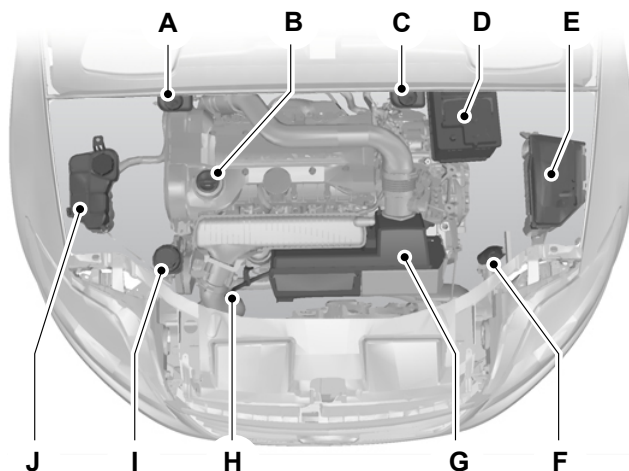

E73232

- A Бачок для тормозной жидкости и рабочей жидкости гидропривода сцепления (автомобили с правым расположением органов управления). См. **Проверка уровня тормозной жидкости и рабочей жидкости гидропривода сцепления** (стр. 257).
- B Крышка маслозаливной горловины¹. См. **Проверка уровня тормозной жидкости и рабочей жидкости гидропривода сцепления** (стр. 257).
- C Бачок для тормозной жидкости и рабочей жидкости гидропривода сцепления (автомобили с левым расположением органов управления). См. **Проверка уровня тормозной жидкости и рабочей жидкости гидропривода сцепления** (стр. 257).
- D Аккумуляторная батарея. См. **Обслуживание аккумуляторной батареи** (стр. 264).
- E Блок предохранителей в моторном отсеке. См. **Таблица характеристик плавких предохранителей** (стр. 231).
- F Бачок для рабочей жидкости стеклоомывателей. См. **Проверка омывающей жидкости** (стр. 258).
- G Воздушный фильтр. Техническое обслуживание не требуется.

Обслуживание

- Н Маслоизмерительный щуп¹. См. **Проверка уровня тормозной жидкости и рабочей жидкости гидропривода сцепления** (стр. 257).
- I Бачок для рабочей жидкости гидроусилителя рулевого управления. См. **Проверка рабочей жидкости усилителя рулевого управления** (стр. 258).
- J Бачок для охлаждающей жидкости двигателя. См. **Проверка охлаждающей жидкости двигателя** (стр. 256).

¹Для идентификационных целей крышки бачков и маслоизмерительный щуп двигателя имеют соответствующую цветовую маркировку.

МОТОРНОЕ ОТДЕЛЕНИЕ - 1.8L DURATORQ-TDCI (KENT) DIESEL

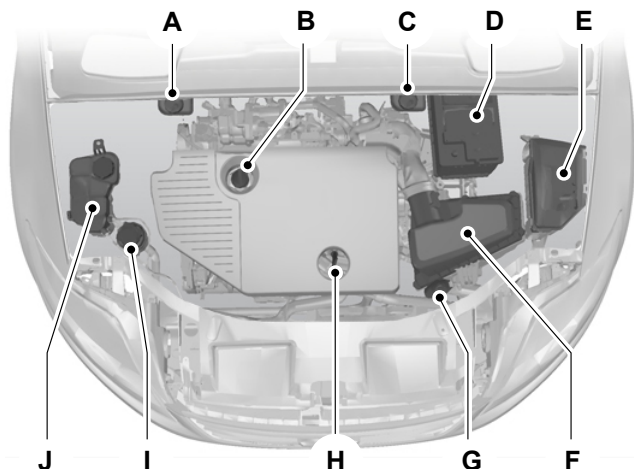

E73233

Обслуживание

- A Бачок для тормозной жидкости и рабочей жидкости гидропривода сцепления (автомобили с правым расположением органов управления). См. **Проверка уровня тормозной жидкости и рабочей жидкости гидропривода сцепления** (стр. 257).
- B Крышка маслосаливной горловины¹. См. **Проверка моторного масла** (стр. 256).
- C Бачок для тормозной жидкости и рабочей жидкости гидропривода сцепления (автомобили с левым расположением органов управления). См. **Проверка уровня тормозной жидкости и рабочей жидкости гидропривода сцепления** (стр. 257).
- D Аккумуляторная батарея. См. **Обслуживание аккумуляторной батареи** (стр. 264).
- E Блок предохранителей в моторном отсеке. См. **Таблица характеристик плавких предохранителей** (стр. 231).
- F Воздушный фильтр. Техническое обслуживание не требуется.
- G Бачок для рабочей жидкости стеклоомывателей. См. **Проверка омывающей жидкости** (стр. 258).
- H Маслоизмерительный щуп¹. См. **Проверка моторного масла** (стр. 256).
- I Бачок для рабочей жидкости гидроусилителя рулевого управления. См. **Проверка рабочей жидкости усилителя рулевого управления** (стр. 258).
- J Бачок для охлаждающей жидкости двигателя. См. **Проверка охлаждающей жидкости двигателя** (стр. 256).

¹Для идентификационных целей крышки бачков и маслоизмерительный щуп двигателя имеют соответствующую цветовую маркировку.

Обслуживание

МОТОРНОЕ ОТДЕЛЕНИЕ - 2.2L DURATORQ-TDCI (DW) DIESEL

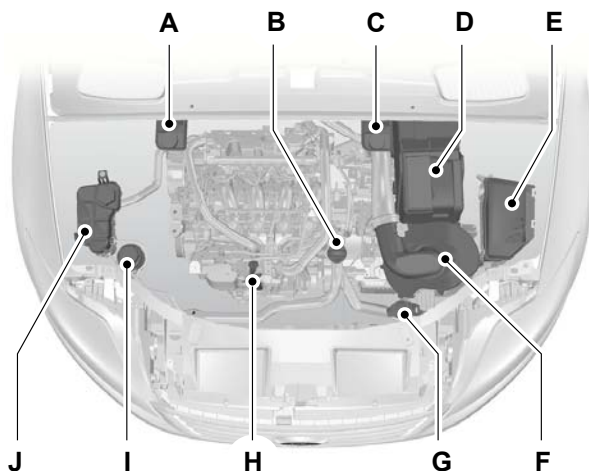

E87715

- A Бачок для тормозной жидкости и рабочей жидкости гидропривода сцепления (автомобиль с правым расположением органов управления): См. **Проверка уровня тормозной жидкости и рабочей жидкости гидропривода сцепления** (стр. 257).
- B Крышка маслозаливной горловины¹: См. **Проверка моторного масла** (стр. 256).
- C Бачок для тормозной жидкости и рабочей жидкости гидропривода сцепления (автомобиль с левым расположением органов управления): См. **Проверка уровня тормозной жидкости и рабочей жидкости гидропривода сцепления** (стр. 257).
- D Аккумуляторная батарея: См. **Аккумуляторная батарея автомобиля** (стр. 264).
- E Подкапотный блок плавких предохранителей: См. **Плавкие предохранители** (стр. 229).
- F Воздушный фильтр: Не требуется проведение сервисного обслуживания.
- G Бачок для рабочей жидкости стеклоомывателей: См. **Проверка омывающей жидкости** (стр. 258).

Обслуживание

- Н Масляный щуп двигателя¹: См. **Проверка моторного масла** (стр. 256).
- I Бачок для рабочей жидкости гидроусилителя рулевого управления: См. **Проверка рабочей жидкости усилителя рулевого управления** (стр. 258).
- J Расширительный бачок: См. **Проверка охлаждающей жидкости двигателя** (стр. 256).

¹Для идентификационных целей крышки бачков и маслоизмерительный щуп двигателя имеют соответствующую цветовую маркировку.

МОТОРНОЕ ОТДЕЛЕНИЕ - 2.0L DURATORQ-TDCI (DW) DIESEL

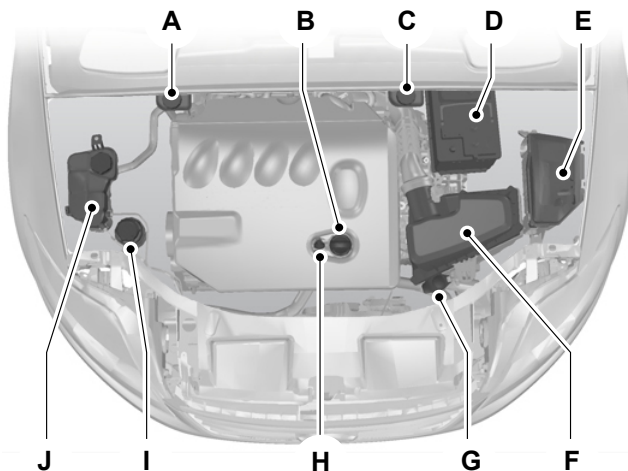

E73234

- A Бачок для тормозной жидкости и рабочей жидкости гидропривода сцепления (автомобили с правым расположением органов управления). См. **Проверка уровня тормозной жидкости и рабочей жидкости гидропривода сцепления** (стр. 257).
- B Крышка маслозаливной горловины¹. См. **Проверка моторного масла** (стр. 256).

Обслуживание

- C Бачок для тормозной жидкости и рабочей жидкости гидропривода сцепления (автомобили с левым расположением органов управления). См. **Проверка уровня тормозной жидкости и рабочей жидкости гидропривода сцепления** (стр. 257).
- D Аккумуляторная батарея. См. **Обслуживание аккумуляторной батареи** (стр. 264).
- E Блок предохранителей в моторном отсеке. См. **Таблица характеристик плавких предохранителей** (стр. 231).
- F Воздушный фильтр. Техническое обслуживание не требуется.
- G Бачок для рабочей жидкости стеклоомывателей. См. **Проверка омывающей жидкости** (стр. 258).
- H Маслоизмерительный щуп¹. См. **Проверка моторного масла** (стр. 256).
- I Бачок для рабочей жидкости гидроусилителя рулевого управления. См. **Проверка рабочей жидкости усилителя рулевого управления** (стр. 258).
- J Бачок для охлаждающей жидкости двигателя. См. **Проверка охлаждающей жидкости двигателя** (стр. 256).

¹Для идентификационных целей крышки бачков и маслоизмерительный щуп двигателя имеют соответствующую цветовую маркировку.

Обслуживание

**ЩУП ДЛЯ ПРОВЕРКИ
МОТОРНОГО МАСЛА - 2.0L
DURATEC-HE (M14) /2.3L
DURATEC-HE (M14)**

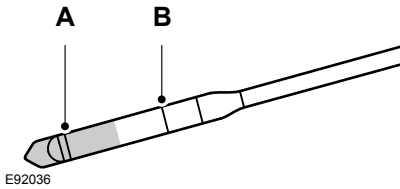

A "MIN"
B "MAX"

**ЩУП ДЛЯ ПРОВЕРКИ
МОТОРНОГО МАСЛА - 1.8L
DURATORQ-TDCI (KENT)
DIESEL**

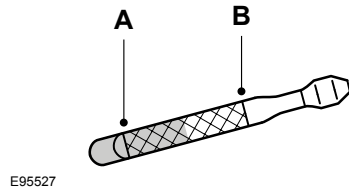

A "MIN"
B "MAX"

**ЩУП ДЛЯ ПРОВЕРКИ
МОТОРНОГО МАСЛА - 2.5L
DURATEC-ST (V15)**

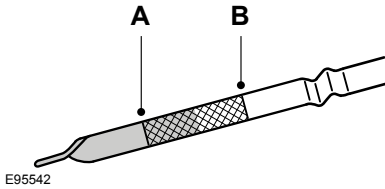

A "MIN"
B "MAX"

**ЩУП ДЛЯ ПРОВЕРКИ
МОТОРНОГО МАСЛА - 2.0L
DURATORQ-TDCI (DW)
DIESEL/2.2L DURATORQ-TDCI
(DW) DIESEL**

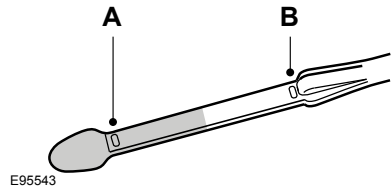

A "MIN"
B "MAX"

Обслуживание

ПРОВЕРКА МОТОРНОГО МАСЛА

ПРЕДОСТЕРЕЖЕНИЕ

 Не пользуйтесь добавками к моторному маслу или другими средствами для улучшения работы двигателя. При определенных условиях использование присадок может привести к повреждению двигателя.

Примечание: *Расход масла у новых двигателей достигает нормального значения после приблизительно 5000 км (3000 миль) пробега.*

Проверка уровня масла

ПРЕДОСТЕРЕЖЕНИЕ

 Проверьте, чтобы уровень находился между отметками **MIN** и **MAX**.

Примечание: *Проверяйте уровень перед тем, как запустить двигатель.*

Примечание: *Перед проверкой убедитесь, что автомобиль находится на ровной поверхности.*

Примечание: *При нагревании масло расширяется. Поэтому уровень моторного масла может быть несколько выше отметки **MAX**.*

Извлеките масляный щуп и вытрите его чистой безворсовой ветошью. Чтобы проверить уровень масла, установите щуп и извлеките его снова.

Если уровень находится на отметке **MIN**, немедленно долейте масло, доведя его уровень до необходимого.

Доливка

ПРЕДУПРЕЖДЕНИЯ

 Осуществляйте доливку только при холодном двигателе. Если двигатель горячий, то выждите 10 минут, пока его температура не понизится.

 Не снимайте крышку заливной горловины с работающего двигателя.

Снимите крышку наливной горловины.

ПРЕДОСТЕРЕЖЕНИЕ

 Не доливайте масла больше отметки **MAX**.

Доливайте рабочую жидкость, которая соответствует техническим требованиям и условиям компании Ford. См. **Технические характеристики** (стр. 259).

ПРОВЕРКА ОХЛАЖДАЮЩЕЙ ЖИДКОСТИ ДВИГАТЕЛЯ

Проверка уровня охлаждающей жидкости

ПРЕДУПРЕЖДЕНИЕ

 Избегайте контакта рабочей жидкости с кожей или глазами. При контакте с жидкостью немедленно промойте пораженные участки обильным количеством воды и обратитесь к врачу.

Обслуживание

ПРЕДОСТЕРЕЖЕНИЕ

 Проверьте, чтобы уровень находился между отметками **MIN** и **MAX**.

Примечание: При нагреве охлаждающая жидкость расширяется. Поэтому ее уровень может подниматься выше метки **MAX**.

Если уровень находится на отметке **MIN**, немедленно долейте масло, доведя его уровень до необходимого.

Доливка

ПРЕДУПРЕЖДЕНИЯ

 Осуществляйте доливку только при холодном двигателе. Если двигатель горячий, то выждите 10 минут, пока его температура не понизится.

 Не снимайте крышку заливной горловины с работающего двигателя.

 Не снимайте крышку заливной горловины на горячем двигателе. Дайте двигателю остыть.

Медленно отверните крышку. По мере того, как вы будете отворачивать крышку, из-под нее под давлением будет выходить пар.

ПРЕДОСТЕРЕЖЕНИЯ

 Старайтесь не проливать охлаждающую жидкость на детали двигателя.

 Не доливайте масла больше отметки **MAX**.

Доливайте рабочую жидкость, которая соответствует техническим требованиям и условиям компании Ford. См. **Технические характеристики** (стр. 259).

ПРОВЕРКА УРОВНЯ ТОРМОЗНОЙ ЖИДКОСТИ И РАБОЧЕЙ ЖИДКОСТИ ГИДРОПРИВОДА СЦЕПЛЕНИЯ

ПРЕДУПРЕЖДЕНИЕ

 Избегайте контакта рабочей жидкости с кожей или глазами. При контакте с жидкостью немедленно промойте пораженные участки обильным количеством воды и обратитесь к врачу.

ПРЕДОСТЕРЕЖЕНИЕ

 Проверьте, чтобы уровень находился между отметками **MIN** и **MAX**.

Примечание: Тормозная система и гидропривод сцепления снабжаются рабочей жидкостью из одного бачка.

Если уровень находится на отметке **MIN**, немедленно долейте масло, доведя его уровень до необходимого.

Доливка

Снимите крышку наливной горловины.

ПРЕДОСТЕРЕЖЕНИЕ

 Не доливайте масла больше отметки **MAX**.

Обслуживание

Доливайте рабочую жидкость, которая соответствует техническим требованиям и условиям компании Ford. См. **Технические характеристики** (стр. 259).

ПРОВЕРКА РАБОЧЕЙ ЖИДКОСТИ УСИЛИТЕЛЯ РУЛЕВОГО УПРАВЛЕНИЯ

ПРЕДУПРЕЖДЕНИЕ



Избегайте контакта рабочей жидкости с кожей или глазами. При контакте с жидкостью немедленно промойте пораженные участки обильным количеством воды и обратитесь к врачу.

ПРЕДОСТЕРЕЖЕНИЕ



Проверьте, чтобы уровень находился между отметками **MIN** и **MAX**.

Если уровень находится на отметке **MIN**, немедленно долейте масло, доведя его уровень до необходимого.

Доливка

Снимите крышку наливной горловины.

ПРЕДОСТЕРЕЖЕНИЕ



Не доливайте масла больше отметки **MAX**.

Доливайте рабочую жидкость, которая соответствует техническим требованиям и условиям компании Ford. См. **Технические характеристики** (стр. 259).

ПРОВЕРКА ОМЫВАЮЩЕЙ ЖИДКОСТИ

Примечание: *Омыватели ветрового и заднего стекла снабжаются жидкостью из одного бачка.*

Обслуживание

ТЕХНИЧЕСКИЕ ХАРАКТЕРИСТИКИ

Эксплуатационные жидкости

Позиция	Рекомендуемая рабочая жидкость	Спецификация
МОТОРНОЕ МАСЛО	Моторное масло Ford или Motorcraft Formula E SAE 5W-30*	WSS-M2C913-B
Рабочая жидкость усилителя рулевого управления	Рабочая жидкость усилителя рулевого управления Ford или Motorcraft	WSS-M2C204-A2
Система охлаждения	Охлаждающая жидкость Motorcraft SuperPlus	WSS-M97B44-D
Тормозная жидкость	Тормозная жидкость Ford или Motorcraft Super DOT 4	ESD-M6C57-A

ПРЕДОСТЕРЕЖЕНИЕ

 Не используйте масло, которое не удовлетворяет требованиям или спецификации. Использование нереконмендованных сортов масел может привести к повреждению двигателя, на которые не распространяется гарантия.

* Вы также можете использовать другое моторное масло **SAE 5W-30**, удовлетворяющее требованиям **WSS-M2C913-B**.

Примечание: *Использовать моторное масло SAE 10W-40 при температурах окружающей среды ниже -20°C запрещается.*

Долив моторного масла: При невозможности приобрести масла, соответствующие требованиям **WSS-M2C913-B**, используйте **SAE 5W-30** (предпочтительно), **SAE 5W-40** или **SAE 10W-40** которые соответствуют требованиям **ACEA A1/B1** (предпочтительно) или **ACEA A3/B3**. Постоянное использование только таких масел может приводить к увеличению продолжительности работы стартера при пуске двигателя, снижению эффективности работы двигателя, увеличению расхода топлива и повышению токсичности отработавших газов.

Обслуживание

Показатели вместимости

Комплектация	Параметр	Вместимость, л (галлоны)
Все	Рабочая жидкость усилителя рулевого управления	До отметки "MAX"
Все	Бачок омывателя ветрового стекла	3,9 (0,9)
2.0L Duratec-HE	Система смазки двигателя (с учетом масляного фильтра)	4,3 (1,0)
2.0L Duratec-HE	Система смазки двигателя (без учета масляного фильтра)	3,9 (0,9)
2.0L Duratec-HE	Система охлаждения двигателя	6,2 (1,4)
2.0L Duratec-HE	Топливный бак	70 (15,4)
2,3 л Duratec-HE	Система смазки двигателя (с учетом масляного фильтра)	4,3 (1,0)
2,3 л Duratec-HE	Система смазки двигателя (без учета масляного фильтра)	3,9 (0,9)
2,3 л Duratec-HE	Система охлаждения двигателя	6,9 (1,5)
2,3 л Duratec-HE	Топливный бак	70 (15,4)
2.5L Duratec-ST	Система смазки двигателя (с учетом масляного фильтра)	5,8 (1,3)
2.5L Duratec-ST	Система смазки двигателя (без учета масляного фильтра)	5,5 (1,2)
2.5L Duratec-ST	Система охлаждения двигателя	7,1 (1,6)

Обслуживание

Комплектация	Параметр	Вместимость, л (галлоны)
2.5L Duratec-ST	Топливный бак	70 (15,4)
1.8L Duratorq-TDCi	Система смазки двигателя (с учетом масляного фильтра)	5,6 (1,2)
1.8L Duratorq-TDCi	Система смазки двигателя (без учета масляного фильтра)	5,0 (1,1)
1.8L Duratorq-TDCi	Система охлаждения двигателя	7,9 (1,7)
1.8L Duratorq-TDCi	Топливный бак	70 (15,4)
2.8L Duratorq-TDCi	Система смазки двигателя (с учетом масляного фильтра)	5,5 (1,2)
2.8L Duratorq-TDCi	Система смазки двигателя (без учета масляного фильтра)	5,0 (1,1)
2.8L Duratorq-TDCi	Система охлаждения двигателя	8,1 (1,8)
2.8L Duratorq-TDCi	Топливный бак	70 (15,4)
2,2 л Duratorq-TDCi	Система смазки двигателя (с учетом масляного фильтра)	6,0 (1,3)
2,2 л Duratorq-TDCi	Система смазки двигателя (без учета масляного фильтра)	5,4 (1,2)
2,2 л Duratorq-TDCi	Система охлаждения двигателя	8,4 (1,9)
2,2 л Duratorq-TDCi	Топливный бак	70 (15,4)

Уход за автомобилем

ОЧИСТКА АВТОМОБИЛЯ СНАРУЖИ

ПРЕДУПРЕЖДЕНИЕ

 Если вы моете автомобиль с полировкой, убедитесь, что на ветровом стекле не остался слой полироли.

ПРЕДОСТЕРЕЖЕНИЯ

 Некоторые моющие станции используют высокое давление водяной струи. Это может вызвать повреждение некоторых частей автомобиля.

 Снимите антенну перед использованием автоматической мойкой.

 Выключите вентилятор системы отопления салона во избежание загрязнения воздушного фильтра.

Рекомендуется мыть ваш автомобиль губкой с теплой водой и автошампунем.

Очистка фар

ПРЕДОСТЕРЕЖЕНИЯ

 Не трите линзы фар с усилием и не применяйте абразивные средства и химические растворители для их чистки.

 Не следует протирать фары, когда их поверхность суха.

Очистка заднего стекла

ПРЕДОСТЕРЕЖЕНИЕ

 Не трите с усилием внутреннюю поверхность заднего окна и не применяйте абразивные средства и химические растворители для ее чистки.

Пользуйтесь чистой, не оставляющей волокон тканью или замшей для протирки внутренней стороны заднего окна.

Очистка хромированных деталей

ПРЕДОСТЕРЕЖЕНИЕ

 Не используйте абразивы или химические растворители. Пользуйтесь мыльной водой.

Защита лакокрасочного покрытия кузова

ПРЕДОСТЕРЕЖЕНИЯ

 Не полируйте автомобиль на ярком солнце.

 Не допускайте контакта полироли с пластиковыми поверхностями. Ее будет очень трудно удалить.

 Не наносите полироль на ветровое стекло или заднее стекло. Это может стать причиной повышенного шума при работе щеток стеклоочистителя и мешать чистке стекла.

Уход за автомобилем

Рекомендуется наносить слой полироли на лакокрасочную поверхность автомобиля один-два раза в год.

Необходимо как можно скорее восстанавливать повреждения от летящих из под колес камней и мелкие царапины. Официальный дилер Форд может предложить широкий выбор средств ухода за кузовом. Читайте и выполняйте инструкции производителя.

ОЧИСТКА САЛОНА

РЕМНИ БЕЗОПАСНОСТИ

ПРЕДУПРЕЖДЕНИЯ



При их очистке не применяйте абразивные материалы или химические активные растворители.



Не допускайте проникновения влаги в механизмы инерционных катушек ремней безопасности.

Очищайте ремни безопасности с помощью очистителя салона или воды с мягкой губкой. Дайте ремням безопасности высохнуть, не применяя специальные приборы для их высушивания.

УСТРАНЕНИЕ МЕЛКИХ ПОВРЕЖДЕНИЙ ЛАКОКРАСОЧНОГО ПОКРЫТИЯ

ПРЕДОСТЕРЕЖЕНИЕ



Следует немедленно удалять кажущиеся безобидными загрязнения (например, птичий помет, сок и смолу деревьев, останки насекомых, дорожную соль и промышленные отходы) с лакокрасочного покрытия.

Аккумуляторная батарея автомобиля

ОБСЛУЖИВАНИЕ АККУМУЛЯТОРНОЙ БАТАРЕИ

Аккумуляторная батарея практически не нуждается в обслуживании. Уровень электролита регулярно проверяется в рамках каждого технического обслуживания.

ИСПОЛЬЗОВАНИЕ СОЕДИНИТЕЛЬНЫХ ЭЛЕКТРИЧЕСКИХ ПРОВОДОВ

ПРЕДОСТЕРЕЖЕНИЯ

- ⚠ Подсоединяйте аккумуляторную батарею только с таким же напряжением.
- ⚠ Пользуйтесь соединительными проводами соответствующего сечения с изолированными зажимами.
- ⚠ Не отсоединяйте аккумуляторную батарею от электрической системы автомобиля.

Присоединение проводов

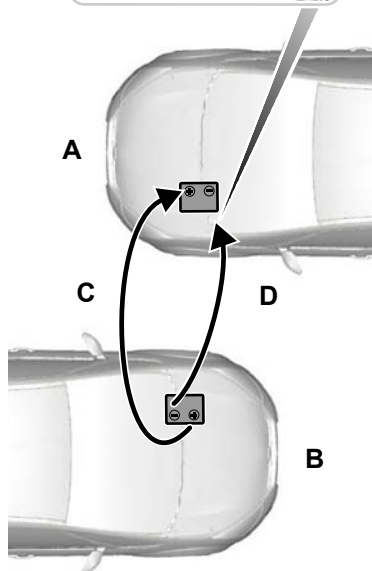
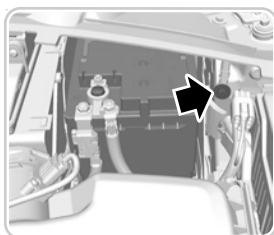

E75183

- A Разряженная аккумуляторная батарея
- B Исправная аккумуляторная батарея

Аккумуляторная батарея автомобиля

- C Положительный соединительный провод
- D Отрицательный соединительный провод

1. Установите автомобили таким образом, чтобы они не соприкасались.
2. Выключите двигатель и отключите все неиспользуемое электрооборудование.
3. Соедините положительную (+) клемму аккумуляторной батареи автомобиля **В** с положительной (+) клеммой аккумуляторной батареи автомобиля **А** (провод **С**).
4. Соедините отрицательную клемму автомобиля **В** с массовой клеммой, расположенной на левом колодце автомобиля **А** (провод **Д**).

ПРЕДОСТЕРЕЖЕНИЯ

 **Не присоединяйте провод к "отрицательной" (-) клемме разряженной аккумуляторной батареи.**

 Убедитесь в том, что соединительные провода не соприкасаются с движущимися элементами двигателя.

Процедура пуска двигателя

1. Запустите двигатель автомобиля **В** и установите повышенную частоту вращения.
2. Запустите двигатель автомобиля **А**.

3. Дайте двигателям обоих автомобилей поработать не менее трех минут, прежде чем отсоединять кабели.

ПРЕДОСТЕРЕЖЕНИЕ

 При отсоединении проводов не включайте фары. Пиковое напряжение в момент отключения может вызвать перегорание ламп.

Отсоедините провода в обратной последовательности.

Колеса и шины

ОБЩАЯ ИНФОРМАЦИЯ

ПРЕДОСТЕРЕЖЕНИЯ

 Используйте колеса и шины только разрешенных типоразмеров.

Использование шин других типоразмеров может привести к повреждению автомобиля, кроме того, в этом случае государственное типовое разрешение на шины становится недействительным.

 Если вы установите на автомобиль шины с диаметром, отличным от диаметра шин, установленных производителем, то спидометр может выдавать неверные показания. Обратитесь к своему дилеру для перепрограммирования системы управления двигателем.

Ярлык, на котором указаны значения давления воздуха в шинах, расположен в проеме двери водителя на стойке "B".

Проверка и корректировка давления в шинах должна проводиться на холодных шинах. При этом температура окружающей среды должна соответствовать температуре их предполагаемой эксплуатации.

ЗАМЕНА КОЛЕСА

Запасное колесо

ПРЕДОСТЕРЕЖЕНИЕ

 Используйте колеса и шины только разрешенных типоразмеров.

Использование шин других типоразмеров может привести к повреждению автомобиля, кроме того, в этом случае государственное типовое разрешение на шины становится недействительным.

Секретные гайки для колес

Имея номер сертификата, в дилерском центре Ford вы сможете получить запасные "секретные" гайки колёс и ключ для них.

Домкрат

Ваш автомобиль не укомплектован домкратом и баллонным ключом.

Замену зимних и летних шин рекомендуется проводить с помощью специального гидравлического съемника в специализированной мастерской.

Колеса и шины

Точки установки опорных пят подъемника или домкрата

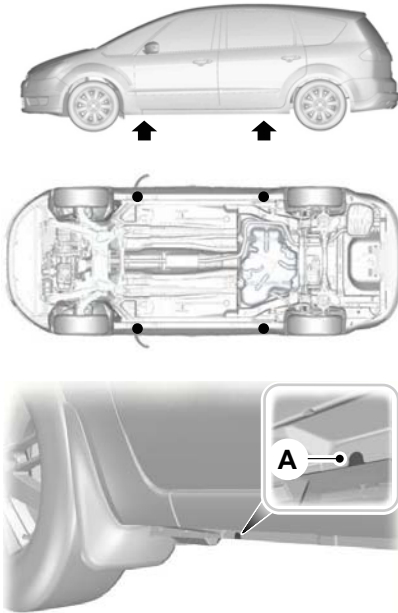

E90708

ПРЕДОСТЕРЕЖЕНИЕ

! Устанавливайте домкрат только в указанных точках. Установка пят в других точках может привести к повреждениям кузова, элементов рулевого управления, подвески, двигателя, тормозной системы и топливопроводов.

Примечание: Используйте домкрат грузоподъемностью не менее 1,5 т и диаметр опорной пяты которого составляет не менее 80 мм (3,1 дюйма).

Метки на порогах **A** показывают места установки домкрата.

Автомобили с боковыми накладками, улучшающими аэродинамику кузова

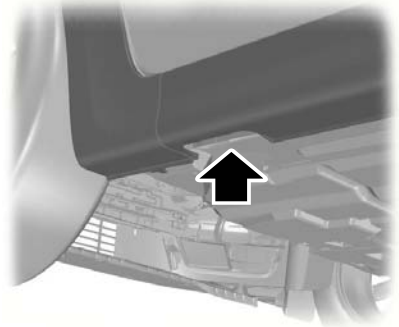

E90709

Устанавливайте опорную пяту домкрата через вырезы в нижней части боковых накладок.

Демонтаж колеса

ПРЕДУПРЕЖДЕНИЯ

- !** Остановите автомобиль в таком месте, где он не будет создавать помех движущемуся транспорту, а также там, где в процессе замены колеса вы не будете подвергаться опасности.
- !** Установите треугольный знак аварийной остановки.
- !** Расположите автомобиль на твердой ровной площадке. Установите колеса прямо.

Колеса и шины

ПРЕДУПРЕЖДЕНИЯ

 Выключите зажигание, включите и полностью затяните стояночный тормоз.

 Если ваш автомобиль оборудован механической трансмиссией, включите первую передачу или передачу заднего хода. Для автоматической трансмиссии включите режим парковки.

 Пассажиры должны покинуть автомобиль.

 Под дальнее колесо подложите подходящий кирпич или башмак.

 При установке колеса следите за тем, чтобы стрелки на шине, показывали правильное направление вращения при движении автомобиля вперед. Если на запасном колесе, которое необходимо установить, стрелки указывают противоположное направление вращения, то необходимо произвести ремонтную работу шины. Доверьте эту работу квалифицированному механику.

 Не выполняйте никаких работ под автомобилем, если он опирается только на домкрат.

Примечание: Следите за тем, чтобы домкрат находился вертикально к точкам его крепления и не перекашивался относительно плоскости земли.

1. Снимите колпак колеса.



E71948

2. Установите ключ секретной гайки.
3. Ослабьте гайки крепления колеса.
4. Поднимайте автомобиль домкратом до тех пор, пока колесо не приподнимется над землей.
5. Отверните гайки крепления колеса и снимите колесо.

Установка колеса

ПРЕДОСТЕРЕЖЕНИЕ

 Не крепите легкосплавные диски гайками, предназначенными для штампованных дисков.

Примечание: Допускается крепление штампованных дисков гайками, предназначенными для легкосплавных дисков, на период не более двух недель.

Примечание: Следите за тем, чтобы колесные гайки плоскими сторонами были обращены к колесу.

Колеса и шины

1. Установите колесо.
2. От руки заверните гайки крепления колеса.

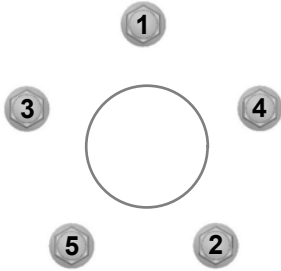

E75442

3. Произведите предварительную затяжку гаек крепления колеса в указанной последовательности.
4. Опустите автомобиль и снимите домкрат.



E71948

5. Установите ключ секретной гайки.

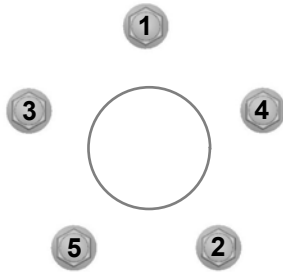

E75442

ПРЕДУПРЕЖДЕНИЕ



Как можно скорее проверьте момент затяжки гаек крепления колеса и давление воздуха в шинах.

6. Произведите окончательную затяжку гаек крепления колеса в указанной последовательности.
7. Установите колпак колеса.

КОМПЛЕКТ ДЛЯ РЕМОНТА ШИН

Этот автомобиль не укомплектован запасной шиной, но в нем есть комплект для экстренного ремонта шин (ContiMobiilityKit), при помощи которого можно отремонтировать **одну** проколотую шину.

Комплект для ремонта шин находится в правом грузовом отделении под полом. См. **Места для хранения вещей** (стр. 153).

Колеса и шины

Общие сведения

ПРЕДУПРЕЖДЕНИЯ

 В зависимости от типа шины и характера повреждений, может быть возможен только частичный ремонт или герметизация вообще может быть невозможна. Снижение давления воздуха в шинах может повлиять на управляемость автомобиля и привести к потере контроля над ним.

 Не используйте комплект для ремонта шин, поврежденных в результате движения автомобиля на спущенной шине.

 Не пытайтесь устранить повреждения, находящиеся не на видимых участках протектора.

 Не пытайтесь устранить повреждения на боковине шины.

Комплект для ремонта шин позволяет устранить большинство проколов с диаметром до шести мм, чтобы временно восстановить работоспособность автомобиля.

Пользуясь комплектом, соблюдайте следующие правила:

- Управляйте автомобилем с осторожностью, избегайте резких маневров, особенно если автомобиль загружен или установлен прицеп.
- Комплект позволяет выполнить временный экстренный ремонт и добраться на автомобиле до ближайшего сервисного центра или преодолеть расстояние максимум 200 км (125 миль).
- Не превышайте **максимальную скорость 80 км/ч (50 миль в час)**.
- Храните комплект вне пределов досягаемости детей.
- Используйте комплект при наружных температурах от -30°C до $+70^{\circ}\text{C}$.

Использование комплекта для ремонта шин

ПРЕДУПРЕЖДЕНИЯ

 Сжатый воздух может создать опасность взрыва или сильное движущее усилие.

 Не оставляйте используемый комплект без присмотра.

ПРЕДОСТЕРЕЖЕНИЕ

 Длительность работы компрессора не должна превышать 10 минут.

Примечание: Используйте комплект для ремонта только того автомобиля, которому он прилагается.

Колеса и шины

- Припаркуйте автомобиль на обочине проезжей части, так, чтобы не затруднять движение транспорта и использовать комплект, не подвергая себя опасности.
- Применяйте стояночный тормоз даже при остановке на горизонтальной поверхности, чтобы предотвратить возможное перемещение автомобиля.
- Не пытайтесь удалить посторонние предметы, например, гвозди или винты, застрявшие в шине.
- Не выключайте двигатель на время работы с комплектом (если автомобиль не находится в закрытом или плохо проветриваемом помещении). В таких условиях включайте компрессор при выключенном двигателе.
- Замените емкость с герметиком до истечения срока годности, который указан в верхней части бутылки.
- Сообщите всем людям, которые пользуются автомобилем, о том, что шина временно отремонтирована с помощью комплекта для ремонта шин, и проследите за тем, чтобы соблюдались особые условия эксплуатации.

Накачивание шины

ПРЕДУПРЕЖДЕНИЯ

 Перед началом операции проверьте состояние боковины шины. При наличии любых порезов, вздутий или сходных повреждений не пытайтесь накачать шину.

ПРЕДУПРЕЖДЕНИЯ

 Во время работы компрессора не стойте рядом с шиной.

 Наблюдайте за боковиной шины. Если появятся любые трещины, вздутия или сходные повреждения, выключите компрессор и выпустите воздух при помощи клапана сброса давления **В**. Не эксплуатируйте эту шину.

 Герметик содержит натуральный латекс. Избегайте контакта с кожей и попадания на одежду. При контакте с жидкостью немедленно промойте пораженные участки обильным количеством воды и обратитесь к врачу.

 Если давление в шине не достигло 1,8 бар (26 пси) за семь минут, возможно, шина сильно повреждена, и временный ремонт невозможен. В таком случае не продолжайте поездки, не заменив эту шину.

ПРЕДОСТЕРЕЖЕНИЕ

 При установке бутылки на держатель происходит прокол пломбы. Не снимайте бутылку с держателя, поскольку это приведет к вытеканию герметика.

Колеса и шины

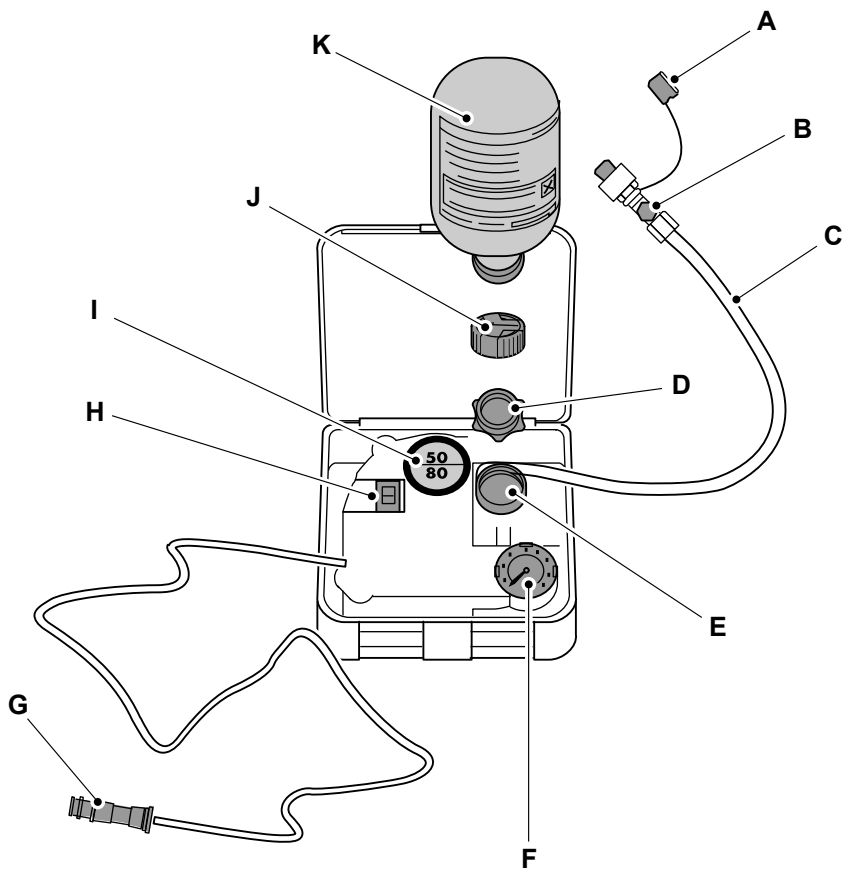

E94973

- A Предохранительная крышка
- B Предохранительный клапан
- C Шланг
- D Оранжевая крышка

Колеса и шины

- Е Держатель бутылок
- Ф Манометр
- Г Провод с электрическим разъемом
- Н Переключатель компрессора
- І Ярлык
- Ж Крышка бутылки
- К Бутыль с герметиком

1. Откройте крышку комплекта для ремонта шин.
2. Открепите от баллончика ярлык **І**, на котором указана максимально допустимая скорость 80 км/ч (50 миль в час), и приклейте его на панель приборов, в поле зрения водителя. Убедитесь в том, что ярлык не заслоняет никакие важные элементы.
3. Выньте шланг **С** и провод с электрическим разъемом **Г**.
4. Отверните оранжевую крышку **Д** и крышку бутылки **Ж**.
5. Полотно, до упора наворачните бутылку с герметиком **К** по часовой стрелке на держатель бутылки **Е**.
6. Снимите колпачок вентиля с поврежденной шины.
7. Отсоедините предохранительную крышку **А** от шланга **С** и плотно наворачните шланг **С** на вентиль поврежденной шины.
8. Убедитесь в том, что переключатель компрессора **Н** установлен в положение **0**.
9. Вставьте разъем питания **Г** в гнездо прикуривателя или в дополнительное гнездо питания. См. **Прикуриватель** (стр. 151). См. **Вспомогательные электрические розетки** (стр. 152).
10. Запустите двигатель.
11. Установите переключатель компрессора **Н** в положение **1**.
12. Накачивайте шину не дольше семи минут до давления не менее 1,8 бар (26 пси) и не более 3,5 бар (51 пси). Переведите переключатель компрессора **Н** в положение **0** и проверьте давление в шине с помощью манометра **Ф**.
13. Извлеките разъем питания **Г** из гнезда прикуривателя или дополнительного гнезда питания.
14. Снимите шланг **С** с вентиля шины и быстро установите предохранительную крышку **А**. Установите колпачок вентиля.
15. Оставьте бутылку с герметиком **К** в держателе **Е**.

Колеса и шины

16. Уберите комплект, крышку бутылки и оранжевую крышку в надежное, но легкодоступное место в автомобиле. Комплект понадобится снова после проверки давления в шине.
 17. Немедленно начните движение и проедьте около трех километров (двух миль), чтобы герметик смог пропитать поврежденный участок.
3. Если давление в шине, заполненной герметиком, составляет не менее 1,3 бар (19 пси), доведите давление до предписанного уровня. См. **Технические характеристики** (стр. 280).
 4. Снова накачайте шину, чтобы увеличить давление воздуха.
 5. Снова проверьте давление в шине с помощью манометра **F**. Если давление в шине слишком высокое, доведите его до предписанного уровня с помощью клапана сброса давления **B**.

Примечание: При закачивании герметика через вентиль шины давление может возрасти до 6 бар, однако примерно через 30 секунд давление снова упадет.

ПРЕДУПРЕЖДЕНИЕ

 Если вы ощутите сильные вибрации, неустойчивость или шумы во время движения, то сбросьте скорость и осторожно доедьте места, на котором можно безопасно остановить автомобиль. Перепроверьте состояние шины и давление. Если давление в шине меньше 1,3 бар (19 пси) или присутствуют любые трещины, вздутия или сходные видимые повреждения, не продолжайте поездки, не заменив эту шину.

Проверка давления в шинах

1. Остановите автомобиль, проехав примерно три километра (две мили). Проверьте и, если необходимо, скорректируйте давление в поврежденной шине.
2. Установите комплект и проверьте давление в шине по показаниям манометра **F**.
6. Накачав шину до требуемого давления, переведите переключатель компрессора **H** в положение **O**, извлеките разъем **G** из гнезда питания, выверните шланг **C**, затяните крышку вентиля и установите предохранительную крышку **A**.
7. Оставьте бутылку с герметиком **K** в держателе **E** и уберите комплект в первоначальное безопасное место хранения.
8. Доберитесь до ближайшего сервисного центра и замените поврежденную шину. Перед тем как шина будет снята с обода, сообщите механику о том, что шина заполнена герметиком. После однократного использования комплекта как можно скорее замените его.

Колеса и шины

Примечание: Помните о том, что комплект для экстренного ремонта шин позволяет лишь временно восстановить способность автомобиля к движению. В разных странах могут действовать разные правила ремонта шин после использования комплекта. Проконсультируйтесь со специалистом по ремонту шин.

ПРЕДУПРЕЖДЕНИЕ



Перед началом движения убедитесь в том, что давление воздуха в шине соответствует требуемому. См. **Технические характеристики** (стр. 280). Контролируйте давление до момента замены шины, заполненной герметиком.

Бутылки с герметиком можно выбрасывать в баки для обычного бытового мусора. Возвратите остаток жидкого герметика дилеру или утилизируйте его в соответствии с местными правилами утилизации отходов.

ДВИЖЕНИЕ СО СПУЩЕННЫМИ ШИНАМИ

Принцип действия

Стандартная шина

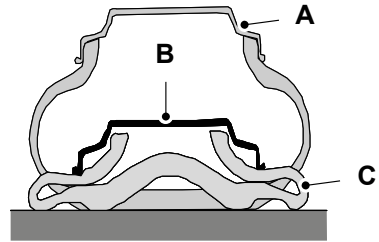

E75207

- A Положение обода колеса при нормальном давлении в шине
- B Положение обода колеса при недостаточном давлении в шине
- C Шина

Колеса и шины

Шина, сохраняющая работоспособность при наличии прокола

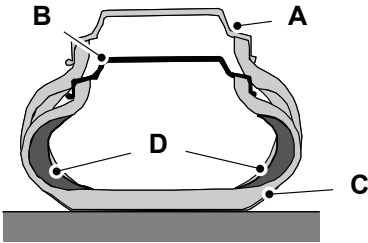

E87667

- A Положение обода колеса при нормальном давлении в шине
- B Положение обода колеса при недостаточном давлении в шине
- C Шина
- D Усиленная боковина

Если в стандартной шине существенно падает давление, обод колеса переносит всю массу автомобиля на деформированные боковины. Вы практически утрачиваете контроль над автомобилем, и шина выходит из строя.

Шины, сохраняющие работоспособность при наличии прокола, снабжены прочными усиленными боковинами, которые поддерживают обод, если в шине падает давление.

Действия при проколе шины, сохраняющей работоспособность после прокола

Учитывая характеристики этих шин, вы можете не заметить никакие дефекты. Ваш автомобиль оснащен системой контроля давления в шинах, которая предупредит о любом падении давления в шинах. См. **Технические характеристики** (стр. 280).

Если повреждена шина:

- Немедленно сбросьте скорость до 80 км/ч максимум.
- Избегайте внезапного и резкого торможения и маневров и соблюдайте особую осторожность на поворотах.
- После выявления дефекта пройденное автомобилем расстояние не должно превышать 80 км.
- Как можно скорее замените поврежденную шину.

Замена шин, сохраняющих работоспособность при наличии прокола

ПРЕДУПРЕЖДЕНИЯ



Обязательно уведомьте механика о том, что автомобиль оснащен специальными шинами, сохраняющими работоспособность при наличии прокола

Колеса и шины

ПРЕДУПРЕЖДЕНИЯ

 Не ремонтируйте и не используйте повторно шины, сохраняющие работоспособность при наличии прокола, которые были повреждены или эксплуатировались при наличии прокола.

Если необходимо заменить шину, сохраняющую работоспособность при наличии прокола, проверьте обод соответствующего колеса на наличие повреждений.

 Не устанавливайте одновременно стандартные шины и шины, сохраняющие работоспособность при наличии прокола. В отдельных случаях можно временно устанавливать стандартную шину, если на других колесах установлены шины, сохраняющие работоспособность при наличии прокола. Водитель должен иметь в виду, что стандартная шина не сохраняет работоспособность при наличии прокола.

 Не устанавливайте шины, сохраняющие работоспособность при проколе, на автомобили, которые не имели таких шин изначально. Для получения более подробных сведений о совместимости шин обращайтесь к своему дилеру.

Продажу и установку шин, сохраняющих работоспособность при наличии прокола, должны осуществлять только специально обученные и сертифицированные дилеры.

ОБСЛУЖИВАНИЕ ШИН

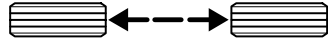
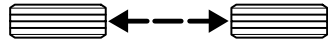

E70415

Для обеспечения равномерного износа и увеличения срока эксплуатации шин мы рекомендуем регулярно переставлять шины с передних колес на задние и наоборот. Интервал перестановки должен составлять от 5000 до 10000 км пробега.

ПРЕДОСТЕРЕЖЕНИЕ

 Не допускайте трения боковин шин о бордюрный камень при парковке автомобиля.

Если необходимо въехать на бордюр, делайте это медленно, причем при подъезде колеса по возможности должны стоять под прямым углом к бордюру.

Регулярно проверяйте шины на наличие порезов, посторонних предметов и неравномерного износа протектора. Неравномерный износ шин может привести к нарушениям углов установки колес.

Проверяйте давление "холодных" шин (включая запасное) каждые две недели.

Колеса и шины

ИСПОЛЬЗОВАНИЕ ЗИМНИХ ШИН

ПРЕДОСТЕРЕЖЕНИЕ

 Удостоверьтесь, что для крепления колёс, на которые монтируются зимние шины, вы используете подходящие гайки.

При использовании зимних шин убедитесь, что давление в них соответствует норме. См.

Технические характеристики (стр. 280).

ИСПОЛЬЗОВАНИЕ ЦЕПЕЙ ПРОТИВОСКОЛЬЖЕНИЯ

ПРЕДУПРЕЖДЕНИЯ

 Не превышайте ограничение скорости 50 км/ч (30 миль/ч).

 Не используйте цепи противоскольжения на дорогах без снега.

 Запрещено надевать цепи противоскольжения на шины 225/50 R 17 или 235/45 R 18.

ПРЕДОСТЕРЕЖЕНИЕ

 Если на колесах вашего автомобиля установлены декоративные колпаки, снимите их перед установкой цепей.

Примечание: Система ABS продолжит работу в обычном режиме.

Применяйте цепи противоскольжения только с коротким звеном.

Цепи противоскольжения устанавливайте только на передние колёса.

СИСТЕМА КОНТРОЛЯ ЗА ДАВЛЕНИЕМ В ШИНАХ

ПРЕДУПРЕЖДЕНИЯ

 Система на освобождает вас от необходимости регулярно проверять давление воздуха в шинах.

 Система только информирует о снижении давления воздуха в шинах. Она не способна накачивать шины.

 Если вы используете цепи противоскольжения, то системе может потребоваться больше времени для определения давления воздуха.

 Не эксплуатируйте автомобиль, если давление воздуха в его шинах значительно снижено. Это может привести к перегреву и повреждению шин. Недостаточное давление воздуха в шинах приводит к повышению расхода топлива, снижению ресурса шин, а также ухудшению управляемости и снижению безопасности автомобиля.

ПРЕДОСТЕРЕЖЕНИЯ

 Чтобы не повредить вентили, при накачивании шин не изгибайте их.

 Установку колёс должен производить персонал, имеющий необходимые навыки.

Колеса и шины

Система отслеживает давление воздуха в шинах при помощи датчиков, установленных внутри них, и приёмного устройства. Если система обнаруживает недостаточное давление воздуха, на информационном дисплее появляется предупреждающее сообщение. См. **Информационные сообщения** (стр. 110).

В таком случае следует как можно скорее проверить давление воздуха в шинах и довести его до требуемого. См. **Технические характеристики** (стр. 280). Если давление воздуха снижается слишком часто, то следует как можно скорее определить и устранить причину этого.

Проверка давления воздуха в шинах

Примечание: Если давление воздуха превышает или равно 3,3 бара (48 фунтов силы/дюйм²), под значением давления воздуха высветится символ **+**. Система способна измерять давление воздуха, не превышающее 3,3 бара (48 фунтов силы/дюйм²). Символ **+** означает, что фактическое давление воздуха может быть выше, чем то, которое отражено на дисплее.

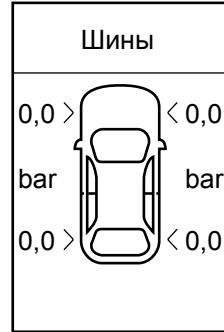

E74435

1. Нажмите кнопку с правой стрелкой на рулевом колесе, чтобы войти в главное меню.
2. Выделите подсветкой пункт **Information** (Информация) при помощи кнопок “Вверх” и “Вниз” и нажмите на кнопку с правой стрелкой.
3. Выделите подсветкой пункт **Tyre Pressures** (Давление в шинах) при помощи кнопок “Вверх” и “Вниз” и нажмите на кнопку с правой стрелкой.
4. Выделите подсветкой желаемую настройку и для подтверждения нажмите на кнопку **OK**.
5. Для выхода из меню нажмите на кнопку с левой стрелкой. Нажмите и удерживайте кнопку “Стрелка влево” для возврата на экран маршрутного компьютера.

Колеса и шины

Установка загрузки автомобиля

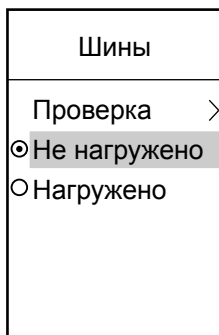

E74434

Оптимальное давление воздуха в шинах зависит от степени загрузки автомобиля. См. **Технические характеристики** (стр. 280). Система сможет определить пониженное давление только в том случае, если вы ввели текущую степень загрузки автомобиля.

1. Нажмите кнопку с правой стрелкой на рулевом колесе, чтобы войти в главное меню.
2. Выделите подсветкой пункт **Setup** (Настройка) при помощи кнопок "Вверх" и "Вниз" и нажмите на кнопку с правой стрелкой.
3. Выделите подсветкой пункт **Tyre Pressures** (Давление в шинах) при помощи кнопок "Вверх" и "Вниз" и нажмите на кнопку с правой стрелкой.
4. Выделите подсветкой желаемую настройку и для подтверждения нажмите на кнопку **OK**.
5. Для выхода из меню нажмите на кнопку с левой стрелкой. Нажмите и удерживайте кнопку "Стрелка влево" для возврата на экран маршрутного компьютера.

ТЕХНИЧЕСКИЕ ХАРАКТЕРИСТИКИ

Момент затяжки колёсных гаек

Тип колеса	Нм
Все	170 (125)

Давление воздуха в шинах (холодные шины)

Колеса и шины

До 160 км/ч (100 миль в час)

Давление в шинах

Комплектация	Типоразмер шин	Нормальная загрузка		Полная загрузка	
		Передняя	Задняя	Передняя	Задняя
		бар (фунт ось/дойл)	бар (фунт ось/дойл)	бар (фунт ось/дойл)	бар (фунт ось/дойл)
2.0L Duratec-HE и 2.3L Duratec-HE	215/60 R 16	2,2 (32)	2,4 (35)	2,6 (38)	3,1 (45)
2.0L Duratec-HE и 2.3L Duratec-HE	225/50 R 17	2,2 (32)	2,2 (32)	2,6 (38)	3,1 (45)
2.0L Duratec-HE и 2.3L Duratec-HE	235/45 R 18	2,2 (32)	2,2 (32)	2,6 (38)	3,1 (45)
Все кроме 2.0L Duratec-HE и 2.3L Duratec-HE	215/60 R 16	2,4 (35)	2,4 (35)	2,6 (38)	3,1 (45)
Все кроме 2.0L Duratec-HE и 2.3L Duratec-HE	225/50 R 17	2,4 (35)	2,2 (32)	2,6 (38)	3,1 (45)
Все кроме 2.0L Duratec-HE и 2.3L Duratec-HE	235/45 R 18	2,4 (35)	2,2 (32)	2,6 (38)	3,1 (45)

Давление в шинах при частом движении со скоростью более 160 км/ч

Давление в шинах

Комплектация	Типоразмер шин	Нормальная загрузка		Полная загрузка	
		Передняя	Задняя	Передняя	Задняя
		бар (фунт ось/дойл)	бар (фунт ось/дойл)	бар (фунт ось/дойл)	бар (фунт ось/дойл)
2.0L Duratec-HE и 2.3L Duratec-HE	215/60 R 16	2,2 (32)	2,4 (35)	2,6 (38)	3,1 (45)

Колеса и шины

Комплектация	Типоразмер шин	Нормальная загрузка		Полная загрузка	
		Передняя	Задняя	Передняя	Задняя
		бар (фунт оиль/дойл)	бар (фунт оиль/дойл)	бар (фунт оиль/дойл)	бар (фунт оиль/дойл)
2.0L Duratec-HE и 2.3L Duratec-HE	225/50 R 17	2,2 (32)	2,2 (32)	2,6 (38)	3,1 (45)
2.0L Duratec-HE и 2.3L Duratec-HE	235/45 R 18	2,2 (32)	2,2 (32)	2,6 (38)	3,1 (45)
2.5L Duratec-ST	215/60 R 16	2,6 (38)	2,6 (38)	2,8 (41)	3,2 (46)
2.5L Duratec-ST	225/50 R 17	2,6 (38)	2,6 (38)	2,8 (41)	3,2 (46)
2.5L Duratec-ST	235/45 R 18	2,6 (38)	2,6 (38)	2,8 (41)	3,2 (46)
1.8L Duratorq-TDCi и 2.0L Duratorq-TDCi	215/60 R 16	2,4 (35)	2,4 (35)	2,6 (38)	3,1 (45)
1.8L Duratorq-TDCi и 2.0L Duratorq-TDCi	225/50 R 17	2,4 (35)	2,2 (32)	2,6 (38)	3,1 (45)
1.8L Duratorq-TDCi и 2.0L Duratorq-TDCi	235/45 R 18	2,4 (35)	2,2 (32)	2,6 (38)	3,1 (45)
2,2 л Duratorq-TDCi	215/60 R 16	2,5 (36)	2,4 (35)	2,6 (38)	3,1 (45)
2,2 л Duratorq-TDCi	225/50 R 17	2,5 (36)	2,3 (33)	2,6 (38)	3,1 (45)
2,2 л Duratorq-TDCi	235/45 R 18	2,5 (36)	2,3 (33)	2,6 (38)	3,1 (45)

Идентификация автомобиля

ТАБЛИЧКА С ИДЕНТИФИКАЦИОННЫМ НОМЕРОМ АВТОМОБИЛЯ

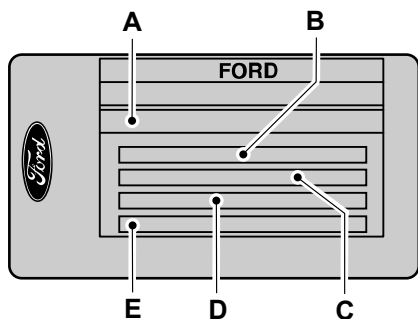

E85610

- A Идентификационный номер автомобиля
- B Полный вес автомобиля
- C Полная масса автопоезда
- D Максимальная нагрузка на переднюю ось
- E Максимальная нагрузка на заднюю ось

Табличка с указанием идентификационного номера автомобиля и максимальных нагрузок расположена в нижней части проема двери со стороны замка.

ИДЕНТИФИКАЦИОННЫЙ НОМЕР АВТОМОБИЛЯ (VIN)

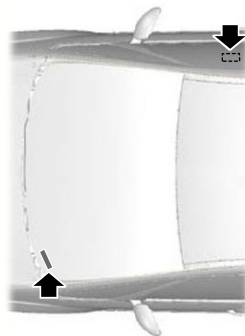

E87496

Идентификационный номер автомобиля отштампован на панели пола с правой стороны автомобиля рядом с передним сиденьем. Он также продублирован с левой стороны панели управления.

Технические характеристики

ТЕХНИЧЕСКИЕ ХАРАКТЕРИСТИКИ

Размеры автомобиля

S-MAX

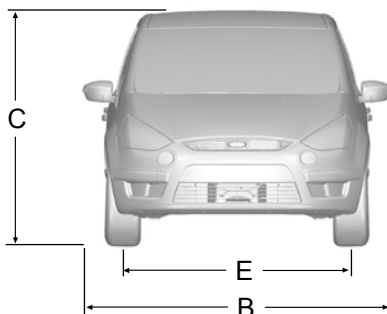
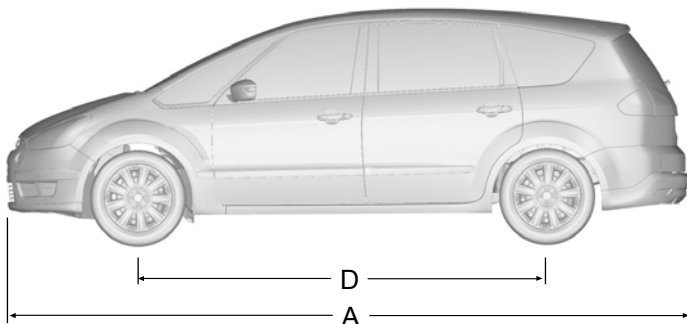

E75180

Поз.	Габариты	Размеры, мм (дюймы)
A	Габаритная длина	4 768 (187,7)
B	Габаритная ширина (с учетом наружных зеркал)	2 154 (84,8)
C	Габаритная высота (соотв. снаряженной массе по стандарту ЕС)	1 610 - 1 658 (63.4 - 65.3)

Технические характеристики

Поз.	Габариты	Размеры, мм (дюймы)
D	Колесная база	2 850 (112,2)
E	Колея передних колес	1 578 - 1 588 (62,1 - 62,5)
E	Колея задних колес	1 600 - 1 610 (63 - 63,4)

Galaxy

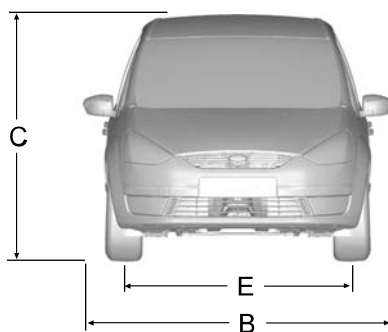
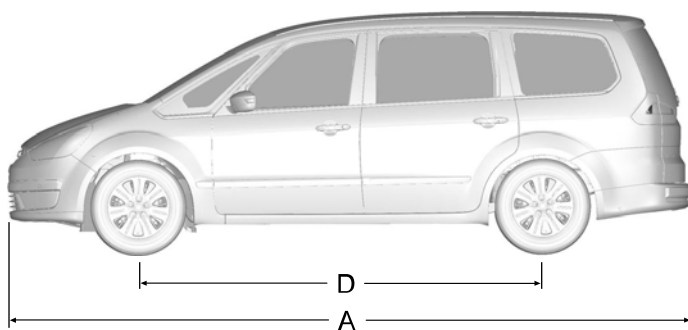

E76860

Технические характеристики

Поз.	Габариты	Размеры, мм (дюймы)
A	Габаритная длина	4 820 (189,8)
B	Габаритная ширина (с учетом наружных зеркал)	2 154 (84,8)
C	Габаритная высота снаряженного автомобиля без верхних багажных брусьев	1 691 - 1 764 (66.6 - 69.4)
C	Габаритная высота снаряженного автомобиля с верхними багажными брусьями	1 770 - 1 807 (69.7 - 71.1)
D	Колесная база	2 850 (112,2)
E	Колея передних колес	1 578 - 1 588 (62,1 - 62,5)
E	Колея задних колес	1 600 - 1 610 (63 - 63,4)

Технические характеристики

Размеры буксировочного оборудования

S-MAX

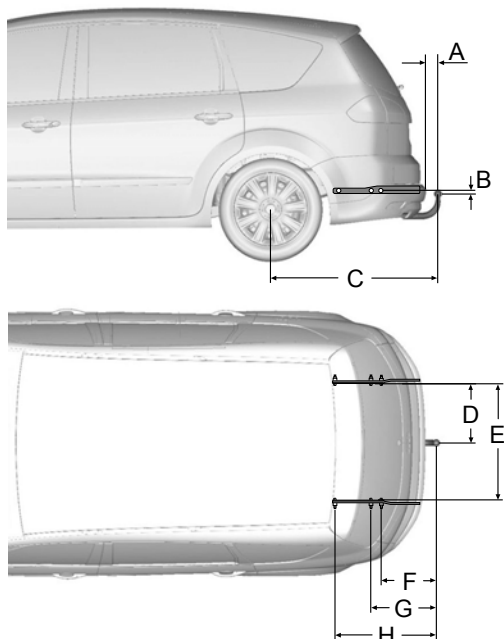

E75182

Поз.	Габариты	Размеры, мм (дюймы)
A	Бампер - конец шаровой опоры буксирного устройства	102 (4,02)
B	Точка крепления - центр шаровой опоры буксирного устройства	16 (0,63)
C	Центр колеса - центр шаровой опоры буксирного устройства	1 079 (42,48)
D	Центр шаровой опоры буксирного устройства - лонжерон	438 (17,24)

Технические характеристики

Поз.	Габариты	Размеры, мм (дюймы)
Е	Расстояние между внутренними сторонами лонжеронов	876 (34,49)
Ф	Центр шаровой опоры буксирного устройства - центральная точка крепления №1	363 (14,29)
Г	Центр шаровой опоры буксирного устройства - центральная точка крепления №2	424 (16,69)
Н	Центр шаровой опоры буксирного устройства - центральная точка крепления №3	636 (25,04)

Galaxy

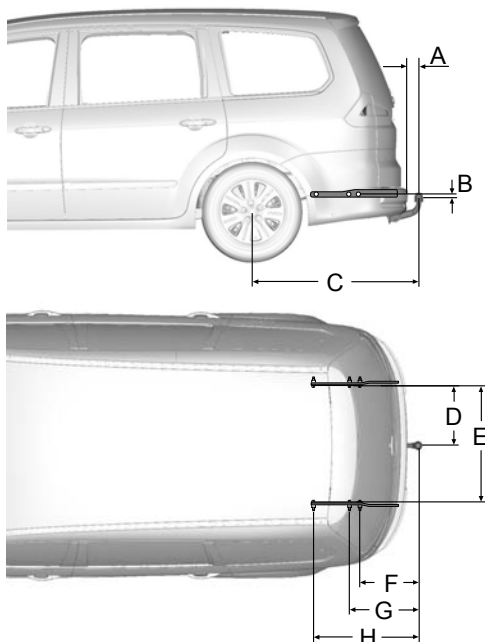

E75181

Технические характеристики

Поз.	Габариты	Размеры, мм (дюймы)
A	Бампер - конец шаровой опоры буксирного устройства	101 (3,98)
B	Точка крепления - центр шаровой опоры буксирного устройства	16 (0,63)
C	Центр колеса - центр шаровой опоры буксирного устройства	1 128 (44,41)
D	Центр шаровой опоры буксирного устройства - лонжерон	438 (17,24)
E	Расстояние между внутренними сторонами лонжеронов	876 (34,49)
F	Центр шаровой опоры буксирного устройства - центральная точка крепления №1	412 (16,22)
G	Центр шаровой опоры буксирного устройства - центральная точка крепления №2	473 (18,62)
H	Центр шаровой опоры буксирного устройства - центральная точка крепления №3	685 (26,97)

Телефон

ОБЩАЯ ИНФОРМАЦИЯ

В этом разделе описаны функции и особенности мобильного телефона с Bluetooth и подсистемы голосовых команд (Voice Control).

В настоящем разделе рассматриваются следующие варианты коммуникационной системы:

- Мобильный телефон с держателем; подсистема Voice Control отсутствует.
- Система Bluetooth и система Voice Control с держателем для мобильного телефона.
- Система Bluetooth и система Voice Control без держателя для мобильного телефона.

Подсистема телефонной связи Bluetooth обеспечивает взаимодействие аудиосистемы или системы навигации автомобиля с Вашим мобильным телефоном. Это позволяет Вам при посредстве автомобильной аудиосистемы или системы навигации принимать входящие звонки или звонить самому, не задействуя свой мобильный телефон.

Подсистема голосовых команд (Voice Control) может использоваться для управления:

- входящими/исходящими звонками мобильного телефона;
- функциями аудиосистемы;
- функциями системы климат-контроля автомобиля.

Примечание: Коммуникационная система (система громкой связи) не выключается сразу же после выключения зажигания: предварительно заданное время задержки выключения питания системы составляет 10 минут. Время задержки можно изменить, установив его в пределах от 0 до 60 минут. Для этого в записной книжке своего мобильного телефона Вам необходимо создать контакт с именем **Timer** и требуемым временем задержки выключения в качестве телефонного номера.

Если автомобиль неподвижен, а подсистема беспроводной связи Bluetooth или подсистема Voice Control используются в течение длительного времени, то проследите, чтобы двигатель работал. В противном случае возможен разряд аккумуляторной батареи.

НАСТРОЙКА ТЕЛЕФОНА

Требования к соединению через держатель

Для того чтобы соединить мобильный телефон с системой громкой связи (hands-free) / подсистемой голосовых команд (voice control) через держатель, необходимо предварительно установить на телефон специальный адаптер. Вы можете приобрести адаптер, подходящий для Вашего мобильного телефона, у Вашего дилера компании Ford.

Телефон

Установка телефона в держатель

Примечание: Ваш телефон должен быть установлен в специальный адаптер, который позволит Вам установить телефон в держатель.

Установите мобильный телефон в держатель.

1. Вставьте в разъем держателя нижнюю часть мобильного телефона.

Примечание: Убедитесь, что телефон задвинут в держатель до упора (по направлению к задней части автомобиля).

2. Нажмите на телефон до защелкивания.

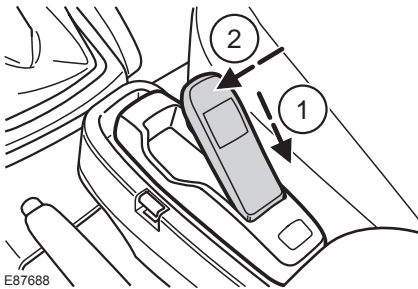

E87688

Примечание: Когда соединение с коммуникационной системой автомобиля будет установлено, на дисплее Вашего мобильного телефона появится соответствующее сообщение.

Телефонная книга

До двух минут времени может потребоваться с момента установки телефона в держатель и до момента, когда Вы сможете начать пользоваться телефонной книгой.

Категории записей телефонной книги

В зависимости от записей, сохранённых в телефонной книге, на дисплее аудио или навигационной системы могут отображаться различные символы.

Например:

M	мобильный телефон
O	офисный телефон
H	домашний телефон
F	Факс

Примечание: Записи могут отображаться без дополнительного обозначения категории.

Для обозначения категории может использоваться пиктограмма:



Телефон



мобильный телефон



домашний телефон



офисный телефон

Телефон



Факс

Присвоение мобильному телефону статуса активного телефона

В начале первого сеанса работы с коммуникационной системой автомобиля с ней не связан ни один телефон.

После включения зажигания коммуникационная система по разному распознает телефоны, соединяемые через держатель, и телефоны с Bluetooth.

Телефон, подсоединяемый через микрочип "Bluetooth"

После связывания с системой мобильного телефона с Bluetooth, этот телефон автоматически становится активным. Для получения подробной информации смотрите меню телефона.

Однако, в некоторых случаях телефон с Bluetooth должен быть активирован посредством нажатия на соответствующую кнопку выбора радиостанции на панели управления аудио или навигационной системы.

После выключения и последующего включения зажигания коммуникационная система попытается соединиться с мобильным телефоном, который был последним активным телефоном перед выключением зажигания.

Связь коммуникационной системы автомобиля с другим телефоном Bluetooth

Примечание: *Чтобы связать с коммуникационной системой ещё один мобильный телефон с Bluetooth, предварительно необходимо деактивировать мобильный телефон с Bluetooth, который является активным в настоящий момент.*

Для связи нового телефона Bluetooth с коммуникационной системой автомобиля, выполните действия, описанные в параграфе "Требования к соединению через Bluetooth".

Информация о телефонах, связанных с коммуникационной системой, хранится в ее памяти. С помощью панели управления аудио или навигационной системы можно получить доступ к списку связанных телефонов.

Примечание: *Если шесть (пять телефонов Bluetooth для автомобилей с держателем мобильного телефона) телефонов Bluetooth уже были связаны с коммуникационной системой, то, чтобы связать с ней новый мобильный телефон, один из ранее связанных телефонов необходимо удалить из памяти системы.*

Телефон, подсоединяемый через держатель

Мобильный телефон, установленный в держатель, автоматически не становится активным.

Телефон

В таких случаях смотрите параграф **Изменение активного телефона** в разделе, в котором описана установленная на Вашем автомобиле система.

НАСТРОЙКА BLUETOOTH

Перед тем, как Вы сможете использовать свой телефон совместно с коммуникационной системой автомобиля, Ваш телефон должен быть связан с телефонной системой автомобиля.

Пользование мобильным телефоном в автомобиле

Мобильный телефон может быть подключен к коммуникационной системе автомобиля либо путем соединения через специальный держатель, либо при помощи беспроводной связи Bluetooth.

Если автомобиль оснащен держателем для мобильного телефона, то с коммуникационной системой могут быть связаны до пяти мобильных телефонов, имеющих встроенные микрочипы Bluetooth.

Если автомобиль не оснащен держателем для мобильного телефона, то с коммуникационной системой могут быть связаны до шести мобильных телефонов, имеющих встроенные микрочипы Bluetooth.

Примечание: *Если поступает входящий звонок на мобильный телефон, который в этот момент является активным, то звонок будет переадресован аудиосистеме автомобиля.*

Примечание: *Даже если Ваш мобильный телефон связан с коммуникационной системой автомобиля, то Вы можете пользоваться им, как обычно.*

Требования к соединению через Bluetooth

Для того чтобы связать мобильный телефон с коммуникационной системой через Bluetooth, необходимо соблюдение следующих условий.

1. На мобильном телефоне и на панели управления аудиосистемой должна быть активирована функция Bluetooth. За более подробной информацией обращайтесь к Руководству по эксплуатации Вашего мобильного телефона.
2. На мобильном телефоне, имеющим встроенный микрочип Bluetooth, не должен быть включен режим "private".
3. Найдите аудиоустройство.
4. Выберите **Ford Audio**.
5. На клавиатуре телефона необходимо набрать PIN-код Bluetooth (0000).

Телефон

Примечание: При выключении аудиосистемы/системы навигации автомобиля сеанс связи по мобильному телефону будет прерван. При повороте ключа зажигания в положение "Off" ("Выключено") сеанс связи по мобильному телефону будет продолжен.

Совместимость коммуникационной системы с различными типами мобильных телефонов

ПРЕДОСТЕРЕЖЕНИЕ

 Так как не существует общего соглашения, то производители мобильных телефонов могут встраивать в свои устройства Bluetooth множество профилей. Из-за этого между телефоном и коммуникационной системой может возникнуть несовместимость, в некоторых случаях такая несовместимость может существенным образом ухудшить работу системы. Чтобы избежать этого, используйте только рекомендованные сотовые телефоны. Для получения обновлённого списка совместимых с системой телефонов обращайтесь к своему дилеру.

Телефоны с операционной системой Symbian

Примечание: Некоторые телефоны требуют установки специального файла для полного доступа к телефонной книге по Bluetooth. Этот файл обозначается как файл SIS. На веб-сайте Ford Вы можете скачать этот файл. Для получения подробной информации проконсультируйтесь у своего дилера.

УПРАВЛЕНИЕ ТЕЛЕФОНОМ

Завершение или отмена вызовов

Отклонить входящий или завершить текущий вызов можно, нажав на одну из следующих функциональных кнопок на панели управления аудиосистемы или навигационной системы (пример: AM/FM,CD/AUX).

Система дистанционного управления

На Вашем автомобиле может быть установлен один из нескольких типов пультов дистанционного управления:

Телефон

С кнопками Voice и Mode

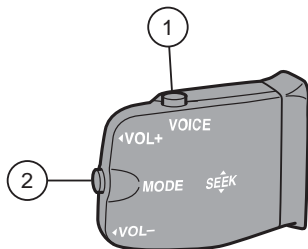

E87661

- 1 Кнопка Voice
- 2 Кнопка Mode

Для ответа на входящий звонок следует один раз нажать на кнопку MODE. Для завершения вызова следует нажать на кнопку MODE два раза.

С кнопками Voice и accept/reject

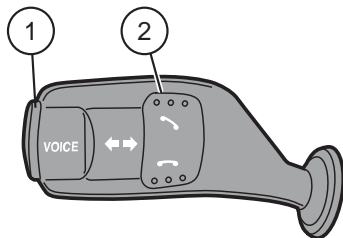

E87662

- 1 Кнопка Voice
- 2 Кнопка Accept/Reject

Кнопка VOICE используется для включения или выключения системы голосовых команд.

При наличии кнопки accept/reject ответ на входящие звонки и отклонение входящих звонков осуществляется посредством нажатия на соответствующую кнопку.

Примечание: Некоторые аудиосистемы имеют кнопку accept/reject на панели управления. В этом случае ответ или отклонение вызова осуществляется аналогичным образом.

Кнопка Mode расположена на рулевом колесе

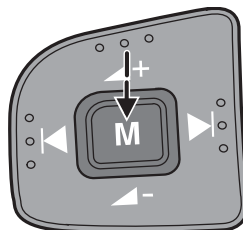

E87663

На пульте имеется только кнопка Mode

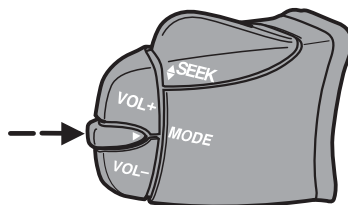

E87664

Телефон

На автомобилях, оснащенных пультом без кнопки VOICE, кнопка MODE используется для включения и выключения режима диалога пользователя с подсистемой Voice Control.

Примечание: *Вы не можете использовать кнопку MODE для включения подсистемы Voice Control во время приёма входящего звонка или во время сеанса связи.*

Вы не можете использовать кнопку MODE для управления аудиосистемой.

ИСПОЛЬЗОВАНИЕ ТЕЛЕФОНА - В КОМПЛЕКТАЦИЮ АВТОМОБИЛЯ НЕ ВХОДИТ: НАВИГАЦИОННАЯ СИСТЕМА

В этом разделе описывается управление функциями мобильного телефона при помощи панели управления аудиосистемой автомобиля.

Примечание: *За подробной информацией об органах управления аудиосистемой обратитесь к Руководству по аудиосистеме.*

В салоне автомобиля должен находиться активный телефон.

Даже если Ваш мобильный телефон связан с аудиосистемой автомобиля, Вы можете пользоваться телефоном, как обычно.

Примечание: *Вы можете выйти из меню телефона, нажав любую из кнопок CD, AM/FM или AUX*

Вызов абонента

Набор номера

Вы получаете доступ к адресной книге телефона независимо от того, используется ли телефон с держателем или связь с телефоном осуществляется по Bluetooth. Записи из телефонной книги отображаются на дисплее аудиосистемы.

1. Нажмите на кнопку **PHONE** или на кнопку приёма/вызова.
2. Нажмите на кнопку **MENU**.
3. Удерживайте кнопку **MENU** в нажатом состоянии, пока на дисплее не появится надпись **PHONEBOOK**.
4. Используя кнопки SEEK, выберите нужный номер телефона.

Примечание: *Чтобы перейти к следующей букве алфавита, нажмите и удерживайте кнопку SEEK.*

5. Для вызова найденного абонента нажмите на кнопку **PHONE** или на кнопку приёма/вызова.

Если панель управления аудиосистемой имеет клавиатуру для набора телефонного номера (кнопки 0-9, * и #), то Вы можете позвонить абоненту непосредственно набрав номер на этой клавиатуре и нажав на кнопку приёма/вызова:

1. Нажмите на кнопку приёма/вызова.
2. Наберите номер абонента, используя телефонную клавиатуру на панели управления аудиосистемой.
3. Нажмите на кнопку приёма/вызова.

Телефон

Примечание: Если при наборе номера Вы ввели неправильную цифру, то нажмите на кнопку очистки для стирания последней набранной цифры. Длительное нажатие на эту кнопку приведёт к удалению всей набранной последовательности цифр.

Нажмите и удерживайте **0** для ввода символа **+**.

Завершение сеанса связи

Сеанс связи с использованием мобильного телефона можно завершить одним из следующих способов:

- Нажав на одну из следующих кнопок на панели управления аудиосистемой автомобиля: **PHONE**, **CD**, **AM/FM** или **ON/OFF**
- Нажав на кнопку **MODE** на пульте дистанционного управления.
- Нажав на кнопку сброса.

Примечание: Если панель управления аудиосистемой имеет телефонную клавиатуру, то завершить сеанс связи Вы можете только с помощью кнопки сброса.

Повторный набор номера

1. Нажмите на кнопку **PHONE** или на кнопку приёма/вызова.
2. Нажмите на кнопку **MENU**.
3. Выберите список **CALL OUT** или **CALL IN**.

Примечание: Если активный телефон не предоставляет списка исходящих звонков, то на дисплей будет выведен номер последнего исходящего звонка.

4. Нажмите на кнопку **SEEK** на панели управления аудиосистемой автомобиля.
5. Для вызова найденного абонента нажмите на кнопку **PHONE** или на кнопку приёма/вызова.

Набор последнего набранного номера

Примечание: Эта функция относится только к аудиосистемам, имеющим телефонную клавиатуру.

1. Нажмите на кнопку приёма/вызова.
2. Для вывода на дисплей последнего набранного номера ещё раз нажмите на кнопку приёма/вызова.
3. Для вызова абонента нажмите на кнопку приёма/вызова в третий раз.

Приём входящих звонков

Прием входящего звонка

Входящие звонки можно принимать одним из следующих способов:

- Нажмите на кнопку **PHONE**.
- Нажав на кнопку **MODE** на пульте дистанционного управления.
- Нажав на кнопку приёма/вызова.

Отказ от входящего звонка

Входящие звонки можно отклонять одним из следующих способов:

- Нажав на кнопку сброса.
- Нажмите на кнопку **CD**.
- Нажмите кнопку **AM/FM**.

Телефон

Примечание: Если панель управления аудиосистемой имеет телефонную клавиатуру, то для отклонения вызова Вы можете использовать только кнопку сброса.

Примечание: Входящий звонок невозможно отклонить при помощи пульта дистанционного управления коммуникационной системой.

Обработка второго входящего звонка

Примечание: Для обработки второго входящего звонка на Вашем мобильном телефоне должна быть активирована соответствующая функция.

Если во время сеанса связи по мобильному телефону поступает еще один входящий звонок, то раздастся звуковой сигнал. В этом случае Вы можете завершить текущий сеанс связи и принять входящий звонок.

Прием второго входящего звонка

Второй входящий звонок можно принять одним из следующих способов:

- Нажмите на кнопку приёма/вызова.
- Нажав на кнопку **MODE** на пульте дистанционного управления.
- Нажмите на кнопку **PHONE**.

Примечание: При этом текущий сеанс связи (разговор) будет завершен.

Отклонение второго входящего звонка

Второй входящий звонок можно отклонить одним из следующих способов:

- Нажав на кнопку сброса.
- Нажмите на кнопку **CD**.
- Нажмите кнопку **AM/FM**.

Примечание: Если панель управления аудиосистемой имеет телефонную клавиатуру, то для отклонения вызова Вы можете использовать только кнопку сброса.

Изменение "активного" мобильного телефона

Примечание: Мобильные телефоны должны быть связаны с коммуникационной системой прежде, чем их можно будет назначить "активными".

С использованием кнопок предварительной настройки радиостанций

1. Нажмите кнопку **PHONE** на панели управления аудиосистемой автомобиля.
2. Нажмите кнопку, номер на которой соответствует тому из мобильных телефонов, который Вы хотите назначить "активным" (для этого используйте кнопки предварительной настройки радиостанций 1-6).

Телефон

Примечание: *Это относится только к тем аудиосистемам, на панели управления которых отсутствует телефонная клавиатура.*

С использованием меню аудиосистемы

1. Нажмите на кнопку **PHONE** или на кнопку приёма/вызова.
2. Нажмите на кнопку **MENU** на панели управления аудиосистемой автомобиля.
3. Выберите команду **ACTIVE PHONE**.
4. При помощи кнопок SEEK Вы можете прокрутить на дисплее весь список связанных с системой телефонов.
5. Нажмите на кнопку **MENU**, чтобы выбрать телефон, задаваемый как активный телефон.

Примечание: *После связывания с системой мобильного телефона с Bluetooth, этот телефон становится "активным".*

Удаление связанного телефона из памяти коммуникационной системы

Мобильный телефон, связанный с коммуникационной системой автомобиля, можно удалить из памяти системы в любое время (если только в этот момент система не работает со входящим/исходящим звонком).

1. Нажмите на кнопку **PHONE** или на кнопку приёма/вызова.
2. Нажмите на кнопку **MENU** на панели управления аудиосистемой автомобиля.

3. Выберите команду **DEBOND** при помощи панели управления аудиосистемой автомобиля.
4. Используйте кнопки SEEK для вывода на дисплей того мобильного телефона, связь с которым Вы хотите разорвать.
5. Нажмите на кнопку **MENU**, чтобы выбрать телефон, связь с которым вы хотите разорвать.

ИСПОЛЬЗОВАНИЕ ТЕЛЕФОНА - В КОМПЛЕКТАЦИЮ АВТОМОБИЛЯ ВХОДИТ: TRAVEL PILOT EX

В этом разделе описывается управление функциями мобильного телефона при помощи панели управления аудиосистемой/системой навигации TravelPilot EX.

Примечание: *За подробной информацией об органах управления обращайтесь к Руководству по системе навигации TravelPilot EX.*

В салоне автомобиля должен находиться активный телефон.

Даже если Ваш мобильный телефон связан с системой навигации TravelPilot EX), Вы можете пользоваться им, как обычно.

Телефон

Вызов абонента

Набор номера - телефон с держателем

Телефон, подключаемый через держатель, дает Вам возможность пользоваться телефонной книгой. Записи из телефонной книги выводятся на дисплей системы TravelPilot EX.

1. Нажмите кнопку "PHONE" на панели управления аудиосистемой автомобиля.
2. Выберите из меню команду **PHONEBOOK**.
3. Выберите нужный раздел телефонной книги (т.е. букву, с которой начинается имя нужного абонента).
4. При помощи правого поворотного регулятора выберите нужный номер телефона.
5. Для получения дополнительных сведений об абоненте нажмите на кнопку INFO.
6. Нажмите на кнопку правого поворотного регулятора.

Набор номера - телефон с Bluetooth

Мобильный телефон с микрочипом "Bluetooth" позволяет Вам набирать номер при помощи подсистемы голосовых команд. За более подробной информацией обратитесь к разделу **Voice control**.

Завершение сеанса связи

Сеанс связи с использованием мобильного телефона можно завершить одним из следующих способов:

- Нажав на кнопку сброса.
- Нажав на кнопку "MODE" на пульте дистанционного управления.
- Нажав на кнопку выключения навигационной системы.
- Нажав на кнопку правого поворотного регулятора.

Повторный набор номера - телефон с держателем

1. Нажмите кнопку "PHONE" на панели управления аудиосистемой автомобиля.
2. Нажмите на кнопку MENU.
3. Выберите список **CALL OUT, CALL IN** или **REDIAL**.
4. Нажмите кнопку "PHONE" на панели управления аудиосистемой автомобиля для набора нужного телефонного номера.

Повторный набор номера - телефон с Bluetooth

1. Нажмите кнопку "PHONE" на панели управления аудиосистемой автомобиля.
2. Нажмите на кнопку MENU.
3. Выберите пункт **REDIAL**.
4. Нажмите кнопку "PHONE" на панели управления аудиосистемой автомобиля для набора телефонного номера.

Телефон

Обработка входящего звонка

Прием входящего звонка

Входящие звонки можно принимать одним из следующих способов:

- Нажмите на кнопку приёма/вызова.
- Нажмите на кнопку "MODE" на пульте дистанционного управления.
- Нажмите кнопку PHONE на панели управления аудиосистемой автомобиля.
- Выберите из меню команду **АССЕРТ**.

Отказ от входящего звонка

Входящие звонки можно отклонять одним из следующих способов:

- Нажав на кнопку сброса.
- Нажав на одну из следующих кнопок на панели управления аудиосистемой автомобиля: CD, AM/FM
- Воспользуйтесь командой меню **REJECT**.

Примечание: *Входящий звонок невозможно отклонить при помощи кнопки MODE на пульте дистанционного управления коммуникационной системой.*

Обработка второго входящего звонка

Примечание: *Для обработки второго входящего звонка на Вашем мобильном телефоне должна быть активирована соответствующая функция.*

Если во время сеанса связи по мобильному телефону поступает еще один входящий звонок, то раздастся звуковой сигнал. В этом случае Вы можете завершить текущий сеанс связи и принять (или отклонить) входящий звонок. Для этого выполните следующие действия.

Прием второго входящего звонка

Второй входящий звонок можно принять одним из следующих способов:

- Нажмите на кнопку приёма/вызова.
- Нажмите на кнопку MODE на пульте дистанционного управления.
- Нажмите на кнопку PHONE на панели управления аудиосистемой автомобиля.
- Выберите из меню команду **АССЕРТ**.

Примечание: *При этом текущий сеанс связи (разговор) будет завершен.*

Отклонение второго входящего звонка

Второй входящий звонок можно отклонить одним из следующих способов:

- Нажав на кнопку сброса.
- Нажав на одну из следующих кнопок на панели управления аудиосистемой автомобиля: CD, AM/FM

Телефон

Изменение "активного" мобильного телефона

Примечание: *Мобильный телефон должен быть связан с коммуникационной системой, прежде чем его можно будет назначить "активным".*

1. Нажмите кнопку "PHONE" на панели управления аудиосистемой автомобиля.
2. Воспользовавшись командой меню **ACTIVE PHONE**, выберите активный телефон из списка при помощи кнопок предустановки.

Удаление связанного телефона из памяти коммуникационной системы

Мобильный телефон, связанный с коммуникационной системой автомобиля, можно удалить из памяти системы в любое время (если только в этот момент система не работает со входящим/исходящим звонком).

1. Нажмите кнопку "PHONE" на панели управления аудиосистемой автомобиля.
2. Выберите из меню команду **DEBOND**.
3. При помощи кнопок предустановки выберите из списка телефонов тот телефон, который Вы хотите удалить из памяти коммуникационной системы.

Примечание: *После связывания с системой мобильного телефона с Bluetooth, этот телефон становится "активным".*

Однако в некоторых случаях телефон с Bluetooth должен быть активирован посредством нажатия на соответствующую кнопку выбора радиостанции на панели управления аудио или навигационной системы.

Голосовое управление

ПРИНЦИПЫ РАБОТЫ

Система голосовых команд (Voice recognition) позволяет управлять аудиосистемой, не отвлекаясь от управления автомобилем для изменения настроек или чтения сообщений системы.

Если Вы произносите одну из заранее определённых команд в то время, когда система активна, то система голосовых команд преобразует Вашу команду в управляющий сигнал для аудиосистемы. Ваши действия принимают форму диалога с системой или отдачи команд. Система организует диалог с Вами путём трансляции сообщений или вопросов.

Пожалуйста, ознакомьтесь с функциями аудиосистемы перед тем, как начать пользоваться подсистемой голосовых команд.

Примечание: *Если автомобиль неподвижен, а подсистема беспроводной связи Bluetooth или подсистема Voice Control используются в течение длительного времени, то проследите, чтобы двигатель работал. В противном случае возможен разряд аккумуляторной батареи.*

Управляющие команды

Система Voice Control позволяет Вам контролировать функции:

- телефона
- радиоприёмника
- Проигрывателя CD-дисков

- климат-контроля
- навигационной системы

Примечание: *Интерфейс подсистемы Voice Control поддерживается на различных языках. Если Вам необходимо изменить язык интерфейса, то обратитесь к обслуживающему Вас дилеру компании Ford.*

Отзыв системы

Во время диалога пользователя с системой голосовых команд ("голосовой сессии") система отвечает пользователю звуковым сигналом каждый раз, как она готова к продолжению диалога.

Не пытайтесь отдавать системе какие-либо команды до того, как раздастся звуковой сигнал. Подсистема Voice Control повторяет вслух каждую команду, произнесенную пользователем.

Если, услышав звуковой сигнал, Вы не знаете, что делать дальше, то произнесите команду "HELP", чтобы получить подсказку системы, или "CANCEL", чтобы прекратить диалог с системой.

Функция "HELP" проинформирует Вас только о доступном в данный момент наборе голосовых команд. Ниже приведено детальное описание всех голосовых команд.

Голосовое управление

Голосовые команды

Голосовые команды следует произносить обычным голосом, как если бы Вы обращались к пассажиру или к собеседнику при разговоре по телефону. Громкость Вашего голоса должна соответствовать уровню шума в салоне автомобиля или снаружи, однако кричать не нужно.

Голосовые метки

Голосовые метки могут использоваться для управления телефоном, аудиосистемой и навигационной системой. Для сохранения меток служит функция "STORE NAME".

- В памяти могут храниться до 20 голосовых меток (для каждой из перечисленных систем).
- Среднее время записи для каждой голосовой метки составляет приблизительно 2...3 секунды.

ИСПОЛЬЗОВАНИЕ ГОЛОСОВЫХ КОМАНД

Принцип действия системы

Команды, воспринимаемые системой Voice Control (а также порядок их произнесения), отображены в помещённых ниже списках. В таблицах показана последовательность голосовых команд пользователя и отзыв системы для каждой из имеющихся функций.

<> означает номер или голосовую метку (предварительно записанную в память системы), которые должен ввести пользователь.

Ярлыки

В системе Voice Control предусмотрен ряд "ярлыков" - коротких голосовых команд, которые позволяют Вам управлять некоторыми функциями систем автомобиля без необходимости проделать весь путь к нужной команде по системному меню. Эти настройки приведены ниже:

- телефон: "MOBILE NAME"¹, "DIAL NUMBER", "DIAL NAME" и "REDIAL"
- Для проигрывателя компакт-дисков: "DISC" и "TRACK"
- система управления микроклиматом: "TEMPERATURE", "FAN", "AUTO MODE", "DEFROSTING/DEMISTING ON" и "DEFROSTING/DEMISTING OFF"
- Для радиоприёмника: "TUNE NAME"
- Для системы навигации: "ZOOM" и "ROUTE SETTING".

1) Только для мобильных телефонов с Bluetooth и системой голосового набора номера.

Начала сеанса работы с подсистемой "Voice Control"

Перед тем, как начать диалог с системой, Вы должны нажать на кнопку **VOICE** или **MODE** и дождаться, пока система не ответит звуковым сигналом. Нажатие на кнопку должно осуществляться для каждой выполняемой операции.

Голосовое управление

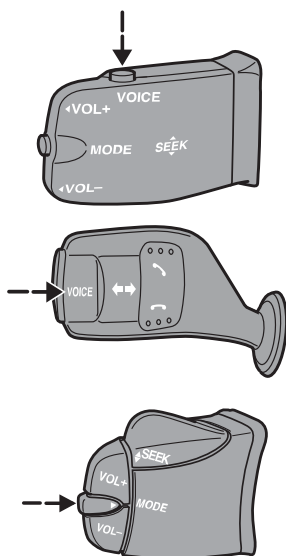

E87665

КОМАНДЫ АУДИОБЛОКА

Проигрыватель CD-дисков/CD-чейнджер

При помощи системы Voice Control вы можете непосредственно указать нужный CD-диск или трек.

Краткий обзор

В этом разделе описаны голосовые команды, при помощи которых вы можете управлять работой проигрывателя CD-дисков. Приведенные ниже списки содержат подробную информацию обо всем меню, в которое входят эти команды.

"CD"
"HELP"
"DISC" ^a
"TRACK" ^b

а) Команда может использоваться только совместно с CD-чейнджером.

б) Может использоваться в качестве ярлыка.

Диск

Если на Ваш автомобиль установлен CD-чейнджер, то Вы можете выбрать нужный номер диска.

Голосовое управление

Шаги	Слова пользователя	Отзыв системы
1	"CD"	"CD"
2	"DISC" ^a	"DISC NUMBER PLEASE"
3	"<число от 1 до 6>"	"DISC <номер>"

a) Может использоваться в качестве ярлыка.

Трек

Вы также можете непосредственно задать номер трека на CD-диске.

Шаги	Слова пользователя	Отзыв системы
1	"CD"	"CD"
2	"TRACK" ^a	"TRACK NUMBER PLEASE"
3	"<число от 1 до 99>"	"TRACK <номер>"

a) Может использоваться в качестве ярлыка.

Автомагнитола

Система "Voice Control" позволяет управлять работой радиоприемника и настраивать частоты радиостанций при помощи голосовых команд.

Краткий обзор

В этом разделе описаны голосовые команды, при помощи которых Вы можете управлять работой радиоприемника. Приведенные ниже списки содержат подробную информацию обо всем меню, в которое входят эти команды.

"RADIO"
"HELP"
"AM"
"FM"

Голосовое управление

"RADIO"
"TUNE NAME" ^a
"DELETE NAME"
"DELETE DIRECTORY"
"PLAY DIRECTORY"
"STORE NAME"

а) Может использоваться в качестве ярлыка.

Настройка частоты

Эта функция позволяет Вам при помощи голосовых команд настраивать радиоприемник на частоты сигналов радиостанций.

Шаги	Слова пользователя	Отзыв системы
1	"RADIO"	"RADIO"
2	"AM"	"FREQUENCY PLEASE"
	"FM"	"FREQUENCY PLEASE"
3	"<частота>"	"TUNE <частота>"

Сохранение имени

Если Вы настроили приемник на какую-либо радиостанцию, то Вы можете сохранить частоту настройки этой радиостанции под придуманным Вами именем.

Шаги	Слова пользователя	Отзыв системы
1	"RADIO"	"RADIO"
2	"STORE NAME"	"STORE NAME"

Голосовое управление

Шаги	Слова пользователя	Отзыв системы
		"NAME PLEASE"
3	"<имя>"	"REPEAT NAME PLEASE"
4	"<имя>"	"STORING NAME" "<имя>" STORED"

Настройка с помощью голосовых меток (имён)

Эта функция позволяет Вам вызвать из памяти системы предварительно записанную радиостанцию.

Шаги	Слова пользователя	Отзыв системы
1	"RADIO"	"RADIO"
2	"TUNE NAME" ^а	"NAME PLEASE"
3	"<имя>"	"TUNE <имя>"

а) Может использоваться в качестве ярлыка.

Удаление имени

Эта функция позволяет Вам удалить из памяти системы предварительно записанную радиостанцию.

Шаги	Слова пользователя	Отзыв системы
1	"RADIO"	"RADIO"
2	"DELETE NAME"	"NAME PLEASE"
3	"<имя>"	"DELETE <имя>" "CONFIRM YES OR NO"
4	"YES"	"DELETED"
	"NO"	"COMMAND CANCELLED"

Голосовое управление

Прослушивание содержимого папки

Эта функция позволяет системе перечислить для Вас все радиостанции, частоты которых записаны в память системы.

Шаги	Слова пользователя	Отзыв системы
1	"RADIO"	"RADIO"
2	"PLAY DIRECTORY"	"PLAY <папку>"

Удаление папки

Эта функция позволяет Вам одновременно стереть из памяти системы все предварительно записанные радиостанций.

Шаги	Слова пользователя	Отзыв системы
1	"RADIO"	"RADIO"
2	"DELETE DIRECTORY"	"DELETE DIRECTORY" "CONFIRM YES OR NO"
3	"YES"	"RADIO DIRECTORY DELETED"
	"NO"	"COMMAND CANCELLED"

Голосовое управление

КОМАНДЫ УПРАВЛЕНИЯ ТЕЛЕФОНОМ

Телефон

Ваша коммуникационная система позволяет Вам создать отдельную телефонную книгу (для работы с системой Voice Control). Номера телефонов, записанные в эту телефонную книгу, могут быть набраны при помощи системы Voice Control. Номера телефонов, записанные в память коммуникационной системы автомобиля при помощи Voice Control, хранятся только там (т.е. они не записываются в память Вашего мобильного телефона).

Краткий обзор

В этом разделе описаны голосовые команды, при помощи которых Вы можете управлять функциями мобильного телефона, соединенного с коммуникационной системой автомобиля. Приведенные ниже списки содержат подробную информацию обо всем меню, в которое входят эти команды.

"PHONE"
"HELP"
"MOBILE NAME" ^{a, b}
"DIAL NUMBER" ^a
"DIAL NAME" ^a
"DELETE NAME"
"DELETE DIRECTORY"
"PLAY DIRECTORY"
"STORE NAME"
"REDIAL" ^a
"ACCEPT CALLS"
"REJECT CALLS"

a) Может использоваться в качестве ярлыка.

Голосовое управление

b) Возможно только для мобильных телефонов, которые соединены по технологии Bluetooth и имеют встроенную систему голосовых команд и сохранённые в памяти голосовые метки.

Создание телефонной книги

Сохранение имени

Новые номера телефонов можно записывать в память системы при помощи команды "STORE NAME". Этой функцией можно воспользоваться для того, чтобы осуществлять набор номера по имени абонента, а не произносить каждый раз полный номер телефона.

Шаги	Слова пользователя	Отзыв системы
1	"PHONE"	"PHONE"
2	"STORE NAME"	"STORE NAME" "NAME PLEASE"
3	"<имя>"	"REPEAT NAME PLEASE"
4	"<имя>"	"STORING NAME" "<имя> STORED" "NUMBER PLEASE"
5	"<номер телефона>"	"<номер телефона>"
6	"STORE"	"STORING NUMBER" "<номер телефона>" "NUMBER STORED"

Удаление имени

Сохранённые имена можно также удалить из папки.

Голосовое управление

Шаги	Слова пользователя	Отзыв системы
1	"PHONE"	"PHONE"
2	"DELETE NAME"	"NAME PLEASE"
3	"<имя>"	"DELETE <имя>" "CONFIRM YES OR NO"
4	"YES"	"<имя> DELETED"
	"NO"	"COMMAND CANCELLED"

Прослушивание содержимого папки

Используйте эту функцию, чтобы система сообщила Вам все сохранённые в памяти номера.

Шаги	Слова пользователя	Отзыв системы
1	"PHONE"	"PHONE"
2	"PLAY DIRECTORY"	"PLAY DIRECTORY"

Удаление папки

Эта функция позволяет Вам сразу удалить все номера, сохранённые в папке.

Шаги	Слова пользователя	Отзыв системы
1	"PHONE"	"PHONE"
2	"DELETE DIRECTORY"	"DELETE DIRECTORY" "CONFIRM YES OR NO"
3	"YES"	"PHONE DIRECTORY DELETED"
	"NO"	"COMMAND CANCELLED"

Голосовое управление

Функции мобильного телефона

Эта функция обеспечивает Вам доступ к телефонным номерам, записанным в памяти Вашего мобильного телефона при помощи голосовых меток.

Голосовые метки мобильного телефона

Шаги	Слова пользователя	Отзыв системы
1	"PHONE"	"PHONE"
2	"MOBILE NAME" ^{a, b}	"MOBILE NAME" "<диалог, зависящий от конкретного мобильного телефона>"

а) Может использоваться в качестве ярлыка.

б) Только для мобильных телефонов, имеющих систему беспроводной связи Bluetooth и систему голосовых команд (определяется моделью мобильного телефона).

Набор номера

Система может набрать телефонный номер нужного абонента после того, как пользователь произнесет голосовую команду и укажет голосовую метку, соответствующую данному номеру.

Шаги	Слова пользователя	Отзыв системы
1	"PHONE"	"PHONE"
2	"DIAL NUMBER" ^a	"NUMBER PLEASE"
3	"<номер телефона>"	"<номер телефона> CONTINUE?"
4	"DIAL"	"DIALLING"
	"CORRECTION"	"<повторите последнюю часть номера> CONTINUE?"

а) Может использоваться в качестве ярлыка.

Голосовое управление

Набор по имени (набор с помощью голосовых меток)

Система может набрать телефонный номер нужного абонента после того, как пользователь произнесет голосовую команду и укажет голосовую метку, соответствующую данному номеру.

Шаги	Слова пользователя	Отзыв системы
1	"PHONE"	"PHONE"
2	"DIAL NAME" ^a	"NAME PLEASE"
3	"<имя>"	"DIAL <имя>" "CONFIRM YES OR NO"
4	"YES"	"DIALLING"
	"NO"	"COMMAND CANCELLED"

a) Может использоваться в качестве ярлыка.

Повторный набор номера

Эта функция позволяет еще раз набрать последний набранный телефонный номер.

Шаги	Слова пользователя	Отзыв системы
1	"PHONE"	"PHONE"
2	"REDIAL" ^a	"REDIAL" "CONFIRM YES OR NO"
3	"YES"	"DIALLING"
	"NO"	"COMMAND CANCELLED"

a) Может использоваться в качестве ярлыка.

Голосовое управление

DTMF (Режим тонового набора)

Эта функция преобразует произнесенные пользователем цифры (телефонного номера) в тоновые сигналы, т.е. формирует дистанционный запрос для Вашего домашнего автоответчика.

Примечание: Функция DTMF может использоваться только во время текущего звонка. Нажмите на кнопку VOICE или MODE и дождитесь приглашения системы.

Шаги	Слова пользователя	Отзыв системы
1		"NUMBER PLEASE"
2	"<цифры от 1 до 9, а также 0 и символы "решетка" и "звездочка">"	

Основные установки

Прием и отклонение (сброс) звонков

Входящие звонки можно принимать или отклонять при помощи подсистемы голосовых команд "Voice Control".

Шаги	Слова пользователя	Отзыв системы
1	"PHONE"	"PHONE"
2	"ACCEPT CALLS"	"ACCEPT CALLS"
	"REJECT CALLS"	"REJECT CALLS"

КОМАНДЫ УПРАВЛЕНИЯ НАВИГАЦИОННОЙ СИСТЕМОЙ

Для получения более подробных сведений о меню команд обращайтесь к отдельному Руководству по навигационной системе.

Голосовое управление

КОМАНДЫ УПРАВЛЕНИЯ КЛИМАТ-КОНТРОЛЕМ

Система климат-контроля

При помощи голосовых команд можно управлять частотой вращения вентилятора и регулировать температуру воздуха в салоне и режим. Не на всех моделях автомобилей доступны все функции системы.

Краткий обзор

В этом разделе описаны голосовые команды, при помощи которых Вы можете управлять работой климат-контроля. Приведенные ниже списки содержат подробную информацию обо всем меню, в которое входят эти команды.

"CLIMATE"
"HELP"
"FAN" ^a
"DEFROSTING/DEMISTING ON" ^a
"DEFROSTING/DEMISTING OFF" ^a
"TEMPERATURE" ^a
"AUTO MODE" ^a

а) Может использоваться в качестве ярлыка. На автомобилях, оснащенных коммуникационной системой с интерфейсом на английском языке, ярлык "FAN" не предусмотрен.

Вентилятор

Эта функция позволяет Вам регулировать скорость вентилятора.

Шаги	Слова пользователя	Отзыв системы
1	"CLIMATE"	"CLIMATE"
2	"FAN" ^a	"FAN SPEED PLEASE"
3	"MINIMUM"	"FAN MINIMUM"

Голосовое управление

Шаги	Слова пользователя	Отзыв системы
	"<число от 1 до 7>"	"FAN <число>"
	"MAXIMUM"	"FAN MAXIMUM"

а) Может использоваться в качестве ярлыка. На автомобилях, оснащенных коммуникационной системой с интерфейсом на английском языке, ярлык "FAN" не предусмотрен.

Обдув стёкол

Шаги	Слова пользователя	Отзыв системы
1	"CLIMATE"	"CLIMATE"
2	"DEFROSTING/DEMISTING ON" ^а	"DEFROSTING/DEMISTING ON"
	"DEFROSTING/DEMISTING OFF" ^а	"DEFROSTING/DEMISTING OFF"

а) Может использоваться в качестве ярлыка.

Температура воздуха

Эта функция позволяет Вам регулировать температуру воздуха в салоне автомобиля.

Шаги	Слова пользователя	Отзыв системы
1	"CLIMATE"	"CLIMATE"
2	"TEMPERATURE" ^а	"TEMPERATURE PLEASE"
3	"MINIMUM"	"TEMPERATURE MINIMUM"
	"<число в диапазоне от 15 до 29 °C с шагом 0,5>" или "<число от 59 до 84 °F>"	"TEMPERATURE <число>"
	"MAXIMUM"	"TEMPERATURE MAXIMUM"

а) Может использоваться в качестве ярлыка.

Голосовое управление

Автоматический режим

Шаги	Слова пользователя	Отзыв системы
1	"CLIMATE"	"CLIMATE"
2	"AUTO MODE" ^a	"AUTO MODE"

а) Может использоваться в качестве ярлыка. а) Можно отменить, задав новое значение температуры или скорости вентилятора.

Приложения

ОДОБРЕНИЯ ТИПА

Система дистанционного управления

Примечание: *Рекомендуется пользоваться системой дистанционного управления только в странах, перечисленных в списке.*

При проверке типового разрешения на систему дистанционного управления вашего автомобиля обращайтесь к следующей таблице.

Приложения

Дистанционное управление с флип-ключом



Type approval of the remote control	
Country	Official test number
(A) (AL) (AND) (B) (BIH) (CH) (CY) (D) (DK) (E) (F) (FIN) (GB) (GBZ) (GR) (H) (HR) (I) (IRL) (L) (M) (MK) (N) (NL) (P) (RO) (S) (SLO) (TR) (UA) (YU)	Siemens VDO, 5WK4 8791 CE ¹
(BG)	Siemens VDO, 5WK4 8791, G
(CZ)	Siemens VDO, 5WK4 8791, CZ ¹
(IL)	Siemens VDO, 5WK4 8791, 00590 2003
(J)	Siemens VDO, 5WK4 8793
(PL)	Siemens VDO, 5WK4 8791, CLBT/C/101/2003
(RC)	 電波 92LP0323
(SK)	Siemens VDO, 5WK4 8791, CSK ¹

¹ Hereby, Siemens VDO declares that this remote control is in compliance with the essential requirements and other relevant provisions of Directive 1999/5/EC.

E76938

Приложения

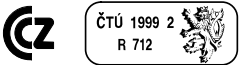
Дистанционное управление без флип-ключа

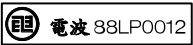
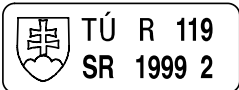
Type approval of the remote control	
Country	Official test number
(A) (B) (D) (DK) (E) (F) (FIN) (GB) (GR) (H) (I) (IRL) (IS) (L) (N) (NL) (P) (S)	CE 0499 0¹
(AUS) (BR) (GBZ) (M) (TR)	SIEMENS 433,92 MHz 5WK4 725/8686/8071
(CH)	BAKOM 97.0946.K.P.
(CY)	MCW 129/95 23/1997
(CZ)	
(IL)	272/3-1998
(NZ)	
(PL)	542/98
(RC)	
(SK)	
(ZA)	Ref.No.: 3K43D/3R1B9/SPLS-RX9/98

¹ Hereby, Siemens VDO declares that this remote control is in compliance with the essential requirements and other relevant provisions of Directive 1999/5/EC.

E76939

Приложения

иммобилайзера двигателя;





















При проверке одобрения типа на иммобилайзер двигателя воспользуйтесь следующей таблицей.

Type approvals of the engine immobilisation system	
Country	Official test number
(A) (AND) (B) (CH) (D) (DK) (E) (F) (FIN) (FR) (GB) (GBZ) (GR) (H) (I) (IRL) (IS) (L) (LT) (N) (NL) (P) (RO) (S) (SLO)	CE 0682 0¹
(AL)	143
(AUS) (BIH) (BM) (ET) (FP) (GAB) (J) (JA) (KN) (KWT) (MAC) (PNG) (RL) (TT) (WD) (WL) (WV)	No number required
(BDS)	340/3 Vol. II
(BG)	ДКД Р 14 085/2002
(BRN)	DLM/GEN/18/18/16
(BRU)	DRQ-D-PREMIER-10-1996-3860-LPD2-1667
(BY)	BY/112 03.2.3. И А2294
(CDN)	3043104475A

¹ Visteon Deutschland GmbH declares that the immobiliser system transceiver complies with the appropriate essential requirements of the Article 3 of the R&TTE and the other relevant provisions.











E76940

Приложения

Type approvals of the engine immobilisation system	
Country	Official test number
	M.C.W 129/95/(11)
	
	SPLS/-485/2001
	<div style="border: 1px solid black; padding: 5px;"> <p style="font-size: small;">This device complies with the Telecommunications (EMC Power Devices) (Regulation Four) 1995/1997 Order 此產品符合電訊（小型電器）（豁免條規）令</p> <p style="font-size: x-small;">Certificate No.: LP402055 證書號碼:</p> <p style="font-size: x-small;">Office of the Telecommunications Authority 電訊管理局</p> </div>
	SRD 153/01
	4/U/U/4250
	(10/1900)
	451R
	WT/122/98 II
	F00053/1/2002
	RLV/IVP03-324
	08 114/2
	ENG 3/2/RFS29
	OMA/1265(A) 1308/2001
	MŁ S.H. Nr 003/2002
	 電波 91LP0066
	1381
	2003/348- OMERT/DC/CAA

E76941

Приложения

Type approvals of the engine immobilisation system	
Country	Official test number
	ESD- 0201430C
	 ME83 POCC DE.ME83.B02099
	IDA approved part LPREQ-0259-2002
	171
	B.61.TK.0.22.00.00/ 4940-2632
	5/10-2/3274/3774
 	NT8-15607PAT3XCVR
	11/1 01 009/2002 006
	SPLS/RX-485/2001

E76942

Срабатывание сигнализации

При проверке одобрения типа на систему сигнализации обратитесь к следующим официальным проверочным номерам.

Приложения

e11 I-00 0012

E11 97R I-01 0012

e11 A-00 2236

E11 116R A-00 0084

E76974

ОДОБРЕНИЯ ТИПА

Bluetooth и система распознавания голосовых команд - декларация соответствия

Наша компания, несущая частичную ответственность за соответствие продукции, заявляет под свою единоличную ответственность следующее: устройство Handset Integration RX-1C отвечает требованиям нижеуказанной Директивы: 1999/5/ЕС. С текстом Сертификата соответствия можно ознакомиться на сайте в Интернет по адресу:

www.nokia.com/phones/declaration_of_conformity

Торговая марка Bluetooth и соответствующие логотипы являются собственностью компании Bluetooth SIG, Inc. и используются компанией Ford Motor Company по лицензии. Прочие торговые марки и торговые имена принадлежат соответствующим компаниям-владельцам. Nokia Corporation Keilalahdentie 4, 02150 Espoo, Финляндия

Указатель

A

A/C	
См.: Органы управления микроклиматом.....	122
ABS	
См.: Тормоза.....	173
ACC (Адаптивный круиз-контроль)	
См.: Использование системы адаптивного круиз-контроля (ACC).....	195
См.: Система адаптивного круиз-контроля (ACC).....	192
AFS	
См.: Система адаптивного головного освещения (AFS).....	64

D

DPF	
См.: Фильтр твердых частиц (DPF).....	163

E

EPB	
См.: Электрический стояночный тормоз (EPB).....	175

H

HLA (Система помощи трогания на подъём)	
См.: Применение системы HLA	182
HLA	
См.: Система помощи при трогании на подъеме (HLA)	182

V

VIN	
См.: Идентификационный номер автомобиля (VIN).....	283

A

Аварийная световая сигнализация.....	63
Аварийное оборудование.....	227
Автоматическая коробка передач.....	170
Аварийный перевод рычага селектора из положения Р (Стоянка).....	172
Положения рычага селектора передач.....	170
Режимы движения.....	171
Рекомендации по управлению автомобилем с автоматической коробкой передач.....	171
Автоматические стеклоочистители.....	54
Автоматический режим управления микроклиматом.....	126
Вентилятор салона.....	128
Включение и выключение кондиционера воздуха.....	129
Включение и выключение системы климат-контроля.....	130
Кондиционирование воздуха зоны задних пассажиров (трехзонная автоматическая система климат-контроля).....	130
Распределение потоков воздуха в салоне.....	129
Режим "MONO" (поддержание одинаковой температуры в зонах водителя и переднего пассажира).....	128
Рециркуляция воздуха.....	130
Удаление инея/влаги с ветрового стекла.....	129
Установка требуемой температуры.....	128
Адаптивное освещение.....	61
Адаптивный круиз-контроль	
См.: Использование системы адаптивного круиз-контроля (ACC).....	195

Указатель

Аккумуляторная батарея автомобиля.....	264
Аксессуары См.: Запасные части и аксессуары.....	7
Активация иммобилайзера двигателя.....	47
Активация сигнализации.....	51
Все автомобили.....	51
Активная подвеска.....	185
Принципы работы.....	185
Активная подвеска См.: Применение активной подвески..	185
Аптечка.....	227
Б	
Батарейки пульта дистанционного управлени См.: Замена элемента питания пульта дистанционного управления.....	40
Безопасность детей.....	21
Блокировка замка капота См.: Открывание и закрывание капота.....	245
Блокировка и разблокировка замков.....	42
Автоматическая блокировка замков.....	45
Блокировка и разблокировка дверей с помощью ключа.....	43
Блокировка и разблокировка замков дверей снаружи автомобиля.....	44
Двойная блокировка.....	42
Двойная блокировка дверей с помощью ключа.....	43
Запирание и отпирание дверей и крышки багажного отделения с помощью дистанционного управления.....	43
Крышка багажника/дверь багажного отделения.....	44
Перепрограммирование функции разблокировки.....	45
Подтверждение блокировки и разблокировки замков.....	42
Система централизованной блокировки замков.....	42
Блокировка рулевого колеса.....	160
Автомобили, не оборудованные системой запуска без ключа.....	161
Автомобили, оборудованные системой запуска без ключа.....	161
Боковые подушки безопасности См.: Использование цепей противоскольжения.....	278
Буксировка автомобиля с опорой на четыре колеса.....	243
Автомобили с автоматической трансмиссией.....	243
Все автомобили.....	243
Буксировка.....	218
Буксировка прицепа.....	218
Крутые спуски и подъемы.....	218
Быстрый обзор.....	11

Указатель

В

Введение.....	7
Вентилируемые сиденья.....	148
Вентиляционные дефлекторы.....	122
Дефлекторы второго ряда сидений.....	123
Дефлекторы третьего ряда сидений.....	123
Передние дефлекторы.....	122
Вентиляционный отверстия	
См.: Вентиляционные дефлекторы.....	122
Вентиляция	
См.: Органы управления микроклиматом.....	122
Верхние багажники крыши и кронштейны для различных грузов.....	210
Верхний багажник.....	210
Вещевой отсек под полом	
задка.....	206
S-MAX.....	206
Автомобили с передвижным полом багажного отделения.....	206
Внутреннее зеркало заднего вида.....	86
Вспомогательные электрические розетки.....	152
Galaxy.....	152
S-Max.....	152
Вспомогательный отопитель.....	133
Вспомогательный отопитель автомобиля с дизельным двигателем (в зависимости от страны).....	136
Вспомогательный отопитель автомобиля с дизельным двигателем (в зависимости от страны).....	136
Парковочный отопитель (на время стоянки).....	133
Выключатель зажигания.....	160
Выключатель стартера	
См.: Выключатель зажигания.....	160

Выключение двигателя.....	163
Автомобили с дизельными двигателями.....	163

Г

Голосовое управление.....	303
Принципы работы.....	303

Д

Движение со спущенными шинами.....	275
Действия при проколе шины, сохраняющей работоспособность после прокола.....	276
Замена шин, сохраняющих работоспособность при наличии прокола.....	276
Принцип действия.....	275
Детские сиденья.....	21
Устройства детской безопасности, подходящие для различных весовых категорий.....	21
Дополнительные подушки.....	22
Дополнительная подушка.....	23
Дополнительное сиденье.....	22
Дополнительный разъем (AUX IN).....	159

З

Заднее окно боковины кузова.....	87
Задние окна-форточки без электропривода.....	87
Электрические стеклоподъемники задних боковых окон.....	88
Задние противотуманные фары.....	62

Указатель

Задние сиденья.....	142	Замена щеток стеклоочистителей.....	57
Второй ряд сидений.....	142	Щётки очистителя ветрового стекла.....	57
Создание уровня нагрузки на пол.....	147	Щётки очистителя заднего окна.....	58
Третий ряд сидений.....	145	Замена элемента питания пульта дистанционного управления.....	40
Замена колеса.....	266	Пульт дистанционного управления с зафиксированным стержнем ключа.....	41
Демонтаж колеса.....	267	Пульт дистанционного управления с убирающимся стержнем ключа.....	40
Домкрат.....	266	Замки.....	42
Запасное колесо.....	266	Замки с функцией блокировки от отпирания детьми.....	28
Секретные гайки для колес.....	266	Запасные части и аксессуары.....	7
Точки установки опорных пят подъемника или домкрата.....	267	Логотип Ford наносится на следующие запчасти.....	8
Установка колеса.....	268	Теперь вы можете быть уверены, что запчасти Ford являются действительно запчастями Ford.....	7
Замена ламп.....	68	Заправка топливом.....	166
Боковой повторитель.....	70	Запрограммированные ключи.....	47
Дополнительный центральный стоп-сигнал (Galaxy).....	77	Защита людей, находящихся в автомобиле.....	29
Дополнительный центральный стоп-сигнал (S-MAX).....	76	Принципы работы.....	29
Задний фонарь (Galaxy).....	74	Звуковые предупреждения и индикаторы.....	95
Задний фонарь (S-MAX).....	72	Включение и выключение предупреждающего звукового сигнала.....	95
Лампа подсветки входа.....	70	Зеркала См.: Окна и зеркала.....	81
Лампа подсветки зеркала.....	79	См.: Окна и зеркала с обогревом.....	132
Передняя противотуманная фара и подфарник (Galaxy).....	72	Зеркало для наблюдения за детьми.....	159
Передняя противотуманная фара и подфарник (S-MAX).....	71	Зеркало с функцией автозатемнения.....	87
Плафон освещения багажного отделения.....	79	Зимние шины См.: Использование зимних шин.....	278
Плафоны местного освещения (для чтения).....	78	Знак аварийной остановки.....	227
Плафоны освещения салона.....	77		
Фара головного света.....	68		
Фонарь подсветки регистрационного знака.....	77		
Замена лампы См.: Замена ламп.....	68		
Замена плавкого предохранителя.....	230		

Указатель

И

Идентификационный номер автомобиля (VIN).....	283
Идентификация автомобиля.....	283
Иммобилайзер двигателя.....	47
Принципы работы.....	47
Иммобилайзер	
См.: Иммобилайзер двигателя.....	47
Информационные дисплеи.....	96
Общая информация.....	96
Информационные сообщения.....	110
Аккумулятор и система зарядки.....	112
Активная подвеска.....	111
Голосовое управление.....	121
Защита пассажиров.....	117
иммобилайзера двигателя;.....	114
Коробка передач.....	119
незакрытой двери;.....	114
Обслуживание.....	116
Освещение.....	115
Просмотр текущих сообщений.....	111
Рулевое управление с усилителем.....	118
Сигнализатор сообщений.....	110
Символы сообщений и их значения.....	110
Система контроля давления воздуха в шинах.....	120
Система круиз-контроля / Адаптивная система круиз-контроля (ACC).....	113
Система помощи при трогании в гору (HLA).....	115
Система управления микроклиматом.....	113
состояния системы динамической стабилизации (ESP);.....	119
Срабатывание сигнализации.....	112
Электрический стояночный тормоз (EPB).....	117
Информационные сообщения системы ABS	
См.: Советы по вождению автомобиля с ABS.....	174
Информационный центр	
См.: Информационные дисплеи.....	96
Использование голосовых команд.....	304
Принцип действия системы.....	304
Использование зимних шин.....	278
Использование ключа.....	39
Дистанционное управление с перевернутым стержнем ключа.....	39
Использование ремней безопасности во время беременности.....	36
Использование системы адаптивного круиз-контроля (ACC).....	195
Автоматическое отключение системы.....	197
Включение системы ACC.....	195
Восстановление работы системы ACC.....	197
Выключение системы ACC.....	197
Занесение в память значения стабилизируемой скорости.....	195
Изменение значения стабилизируемой скорости.....	196
Отмена работы системы ACC.....	197
Установка дистанции.....	196
Использование системы динамической стабилизации.....	181

Указатель

Использование системы круиз-контроля.....	190
Включение системы круиз-контроля.....	190
Восстановление значения стабилизируемой скорости.....	191
Выключение системы круиз-контроля.....	191
Занесение в память значения стабилизируемой скорости.....	190
Изменение значения стабилизируемой скорости.....	190
Отмена режима стабилизации скорости.....	191
Использование системы помощи при парковке.....	187
Включение и выключение системы помощи при парковке.....	187
Маневрирование с использованием системы помощи при парковке.....	188
Использование соединительных электрических проводов.....	264
Присоединение проводов.....	264
Процедура пуска двигателя.....	265
Использование телефона.....	
Вызов абонента.....	300
Изменение "активного" мобильного телефона.....	302
Обработка второго входящего звонка.....	301
Обработка входящего звонка.....	301
Удаление связанного телефона из памяти коммуникационной системы.....	302
Использование цепей противоскольжения.....	278
К	
Карманы для карт.....	156
Каталитический нейтрализатор.....	165
ВОЖДЕНИЕ АВТОМОБИЛЯ, ОСНАЩЕННОГО КАТАЛИТИЧЕСКИМ НЕЙТРАЛИЗАТОРОМ.....	165
ПАРКОВКА.....	165
Качество топлива.....	
Ключи и пульты дистанционного управления.....	39
Ключи	
См.: Использование ключа.....	39
Колеса и шины.....	266
Общая информация.....	266
Технические характеристики.....	280
Команды аудиоблока.....	305
Автоматизация.....	306
Проигрыватель CD-дисков/CD-чейнджер.....	305
Команды управления климат-контролем.....	316
Система климат-контроля.....	316
Команды управления навигационной системой.....	315
Команды управления телефоном.....	310
Основные установки.....	315
Создание телефонной книги.....	311
Телефон.....	310
Функции мобильного телефона.....	313
Комплект для ремонта шин.....	269
Использование комплекта для ремонта шин.....	270
Накачивание шины.....	271
Общие сведения.....	270
Проверка давления в шинах.....	274
Коробка передач.....	169
Коробка передач	
См.: Коробка передач.....	169
Коррекция наклона световых пучков фар.....	62
Рекомендуемые положения наклона световых пучков фар.....	62
Круиз-контроль	

Указатель

См.: Использование системы круиз-контроля.....	190
Крышка лючка заливной горловины.....	165
Крышки багажного отделения.....	210
М	
Маршрутный компьютер.....	105
Запас хода по топливу.....	105
Одометр.....	105
Средний расход топлива.....	105
Средняя скорость.....	106
Счетчик частичного пробега.....	105
Температура наружного воздуха.....	106
Тип 3.....	107
Типы 1 и 2.....	106
Меры предосторожности.....	164
Места для хранения вещей.....	153
Верхнее вещевое отделение.....	154
Вещевое отделение, расположенное под полом.....	155
Вещевое отделение, расположенное под сиденьем.....	154
Заднее вещевое отделение.....	155
Переднее вещевое отделение.....	154
Места расположения креплений ISOFIX.....	26
Верхние точки крепления.....	26
Закрепление детского сиденья с помощью верхних шнуров.....	26
Механическая коробка передач.....	169
Автомобили с 5-ступенчатой коробкой передач.....	169
Автомобили с 6-ступенчатой коробкой передач (двигатель 2,5л Duratec-ST).....	169
Автомобили с 6-ступенчатой коробкой передач (турбодизельные двигатели).....	169
Все автомобили.....	169
Мойка автомобиля	
См.: Очистка автомобиля снаружи.....	262
Моторное отделение.....	
Н	
Наружные зеркала заднего вида.....	84
Выпуклые зеркала.....	84
Складывающиеся зеркала.....	84
Наружные зеркала заднего вида с электроприводом.....	84
Наклон зеркала.....	85
Наружные зеркала заднего вида с электроприводом складывания.....	85
Поворот зеркал заднего вида при движении задним ходом.....	85
Настройка Bluetooth.....	293
Пользование мобильным телефоном в автомобиле.....	293
Совместимость коммуникационной системы с различными типами мобильных телефонов.....	294
Требования к соединению через Bluetooth.....	293
Настройка дистанционного управления См.: Программирование пульта дистанционного управления.....	40
Настройка телефона.....	290
Категории записей телефонной книги.....	291
Присвоение мобильному телефону статуса активного телефона.....	292
Связь коммуникационной системы автомобиля с другим телефоном Bluetooth.....	292
Телефонная книга.....	291
Требования к соединению через держатель.....	290
Установка телефона в держатель.....	291

Указатель

О	
Обкатка.....	226
Двигатель.....	226
Тормозная система и сцепление.....	226
Шины.....	226
Обогрев	
См.: Органы управления микроклиматом.....	122
Обслуживание аккумуляторной батареи.....	264
Обслуживание.....	244
Общая информация.....	244
Технические характеристики.....	259
Обслуживание шин.....	277
Общая информация о радиочастотах.....	39
Об этом руководстве.....	7
Одобрения типа.....	319, 325
Bluetooth и система распознавания голосовых команд - декларация соответствия.....	325
Окна и зеркала.....	81
Окна и зеркала с обогревом.....	132
Электрообогреватель ветрового и заднего стекла.....	132
Электрообогрев наружных зеркал заднего вида.....	132
Омыватели ветрового стекла.....	55
Омыватели	
См.: Стеклоочистители и стеклоомыватели.....	54
Омыватели фар.....	56
Органы управления микроклиматом.....	122
Принципы работы.....	122
Органы управления осветительным оборудованием.....	60
Дальний и ближний свет фар.....	60
Освещение для безопасной остановки автомобиля.....	61
Переключатель приборов наружного освещения.....	60
Сигнализация дальним светом фар.....	60
Стояночные фонари.....	60
Осветительное оборудование.....	60
Осмотр элементов системы безопасности.....	228
Ремни безопасности.....	228
Откидные столики в спинках сидений.....	156
Отключение иммобилайзера двигателя.....	47
Отключение подушки безопасности пассажира.....	37
Включение фронтальной подушки безопасности переднего пассажира.....	38
Отключение фронтальной подушки безопасности переднего пассажира.....	38
Управление выключателем подушки безопасности переднего пассажира.....	37
Отключение сигнализации.....	51
Охранная сигнализация по периметру.....	51
Сигнализация категории один.....	51
Открывание и закрывание капота.....	245
Закрывание капота.....	245
Открывание капота.....	245
Отопитель, работающий на топливе	
См.: Вспомогательный отопитель.....	133
Очистители ветрового стекла.....	54
Прерывистый режим работы.....	54

Указатель

Очиститель и омыватели заднего стекла.....	56
Очистка стекол при включении передачи заднего хода.....	56
Прерывистый режим работы.....	56
Стеклоомыватель.....	56
Очистка автомобиля снаружи.....	262
Защита лакокрасочного покрытия кузова.....	262
Очистка заднего стекла.....	262
Очистка фар.....	262
Очистка хромированных деталей.....	262
Очистка салона.....	263
РЕМНИ БЕЗОПАСНОСТИ.....	263
П	
Пепельница.....	151
Задняя пепельница.....	152
Передняя пепельница.....	151
Перевозка груза.....	201
Общая информация.....	201
Перевозка грузов	
См.: Верхние багажники крыши и кронштейны для различных грузов.....	210
Передние противотуманные фары.....	61
Персональные настройки.....	107
Единицы измерения.....	109
Навигационная информация.....	108
Помощь, информация о радиоприёмнике, системе навигации и мобильном телефоне.....	107
Язык сообщений.....	109
Перчаточный ящик.....	153
Охлаждаемый перчаточный ящик.....	153
Плавкие предохранители.....	229
Плафоны внутреннего освещения.....	66
Лампа подсветки зеркальца.....	67
Плафоны местного освещения (для чтения).....	66
Центральный плафон освещения салона.....	66
Подголовники.....	142
Отрегулируйте положение подголовников.....	142
Снятие подголовников.....	142
Поддержание курсовой устойчивости	
См.: Использование системы динамической стабилизации.....	181
Подлокотник переднего сиденья.....	149
Подставки для стаканов.....	152
Подносы в спинках сидений.....	153
Подстаканник.....	156
Полное открывание/ закрывание.....	45
Полное закрывание.....	46
Полное открывание.....	45
Приборы.....	89
Прикуриватель.....	151
Приложения.....	319
Применение активной подвески.....	185
Выбор варианта настройки.....	185
Сбой в системе.....	186
Применение системы HLA.....	182
Активация системы HLA.....	183
Отключение системы HLA.....	184
Приспособление для защиты домашних животных.....	214
Установка сетки для перевозки домашних животных.....	215
Приспособления для фиксации груза.....	211
Установка держателей для багажа.....	213
Установка креплений для багажа.....	213
Установка креплений для фиксации багажа.....	211

Указатель

Пристегивание ремней безопасности.....	32
Ремни безопасности третьего ряда сидений.....	34
Центральный ремень второго ряда сидений.....	33
Проверка моторного масла.....	256
Доливка.....	256
Проверка уровня масла.....	256
Проверка омывающей жидкости.....	258
Проверка охлаждающей жидкости двигателя.....	256
Доливка.....	257
Проверка уровня охлаждающей жидкости.....	256
Проверка рабочей жидкости усилителя рулевого управления.....	258
Доливка.....	258
Проверка уровня масла См.: Проверка моторного масла.....	256
Проверка уровня охлаждающей жидкости См.: Проверка охлаждающей жидкости двигателя.....	256
Проверка уровня тормозной жидкости и рабочей жидкости гидропривода сцепления.....	257
Доливка.....	257
Проверка щеток стеклоочистителей.....	57
Программирование пульта дистанционного управления.....	40
Процесс мойки См.: Очистка автомобиля снаружи.....	262
Пуск бензинового двигателя.....	161
Пуск двигателя в случае излишнего поступления топлива.....	161
Холодный/прогретый двигатель.....	161
Частота холостого хода двигателя после пуска.....	162
Пуск двигателя от аккумуляторной батареи другого автомобиля См.: Использование соединительных электрических проводов.....	264
Пуск двигателя.....	160
Общая информация.....	160
Пуск дизельного двигателя.....	162
Холодный/прогретый двигатель.....	162

Р

Расположение блоков плавких предохранителей.....	229
Задний блок плавких предохранителей.....	230
Подкапотный блок плавких предохранителей.....	229
Центральный блок плавких предохранителей.....	229
Расход топлива См.:	166
Расход топлива.....	166
Регулировка высоты крепления ремня безопасности.....	35
Регулировка положения рулевого колеса.....	52
Регулятор яркости подсветки панели приборов.....	150
Рулевое колесо.....	52
Ручной режим управления микроклиматом.....	123
Быстрый обогрев салона.....	124
Вентилятор салона.....	123
Вентиляция.....	124
Кондиционирование воздуха.....	125
Регулятор распределения потоков воздуха.....	124
Регулятор температуры воздуха.....	124
Рециркуляция воздуха.....	124

С

Сдвижной поло багажного отделения.....	204
Вещевой отсек.....	204
Сетки для удержания грузов.....	206
Сетка для удерживания багажа - 1-й вариант.....	206
Сетка для удерживания багажа - 2-й вариант.....	209

Указатель

Сигнализаторы и индикаторы.....	91	Сигнализатор сообщений.....	94
Индикатор включения дальнего света фар.....	93	Указатели поворота.....	92
Индикатор включения задних противотуманных фонарей.....	94	Сигнализация.....	48
Индикатор включения передних противотуманных фар.....	93	Принципы работы.....	48
Индикатор включения фар.....	93	Сиденье в правильном положении.....	138
Индикатор максимальной частоты вращения коленчатого вала двигателя.....	94	Сиденья.....	138
Индикатор свечей накаливания.....	93	Сиденья с обогревом.....	147
Индикатор состояния системы круиз-контроля.....	92	Сиденья с ручной регулировкой.....	139
Предупреждающий сигнализатор системы курсовой устойчивости (ESP).....	94	Перемещение сидений назад и вперед.....	139
Сигнализатор/индикатор тормозной системы.....	92	Регулировка валика поясничной поддержки.....	139
Сигнализатор антиблокировочной системы (ABS).....	91	Регулировка высоты водительского сиденья.....	139
Сигнализатор неисправности систем двигателя.....	92	Регулировка угла наклона спинки сиденья.....	140
Сигнализатор неисправности системы подушек безопасности.....	91	Сиденья с электрической регулировкой.....	140
Сигнализатор неисправности системы электроснабжения (разряда аккумуляторной батареи).....	93	Сиденье с электрорегулировкой по 2 параметрам.....	140
Сигнализатор неисправности электрического стояночного тормоза (EPB).....	93	Сиденье с электрорегулировкой по 8 параметрам.....	141
Сигнализатор непристегнутого ремня безопасности.....	94	Система автоматического поддержания заданной скорости См.: Система круиз-контроля.....	190
Сигнализатор низкого уровня топлива.....	93	Система адаптивного головного освещения (AFS).....	64
Сигнализатор опасности обледенения.....	93	Фары освещения поворота.....	65
Сигнализатор падения давления моторного масла.....	94	Система адаптивного круиз-контроля (ACC).....	192
Сигнализатор системы предупреждения о препятствии перед автомобилем.....	93	Принципы работы.....	192
		Система динамической стабилизации.....	180
		Принципы работы.....	180
		Система кондиционирования воздуха См.: Органы управления микроклиматом.....	122

Указатель

Система контроля за давлением в шинах.....	278	Солнцезащитные козырьки.....	150
Проверка давления воздуха в шинах.....	279	Боковые окна.....	150
Установка загрузки автомобиля.....	280	Крыша (Galaxy).....	150
Система круиз-контроля.....	190	Крыша (S-Max).....	150
Принципы работы.....	190	Состояние после столкновения.....	228
Система определения непристегнутого ремня безопасности.....	36	Стеклоочистители и стеклоомыватели.....	54
Отключение сигнализатора непристегнутого ремня безопасности.....	36	Технические характеристики.....	59
Система помощи при парковке		Стояночный тормоз.....	174
См.: Использование системы помощи при парковке.....	187	Включение стояночного тормоза.....	174
Система помощи при парковке.....	187	Выключение стояночного тормоза.....	175
Принципы работы.....	187	Стоянка на подъеме.....	175
Система помощи при трогании на подъеме (HLA).....	182	Стояночный тормоз	
Принципы работы.....	182	См.: Стояночный тормоз.....	174
Система помощи трогания на подъём		Съемный буксировочный крюк.....	218
См.: Применение системы HLA.....	182	Вождение автомобиля без прицепа.....	221
Складной буксировочный крюк.....	221	Вождение автомобиля с прицепом.....	220
Движение с прицепом.....	225	Закрепление буксирного крюка.....	219
Обслуживание.....	225	Разблокировка механизма буксирного крюка.....	219
Складывание буксировочного приспособления.....	222	Снятие буксирного крюка.....	220
Установка буксировочного приспособления.....	224	Уход.....	221
Словарь символов.....	7	Т	
Символы используемые в руководстве.....	7	Таблица технических характеристик ламп.....	79
Символы наносимые на узлы автомобиля.....	7	Таблица характеристик плавких предохранителей.....	231
Снятие фары.....	67	Задний блок плавких предохранителей.....	239
Советы по вождению автомобиля с ABS.....	174	Подкапотный блок плавких предохранителей.....	231
Советы по вождению.....	226	Центральный блок плавких предохранителей.....	236
		Табличка с идентификационным номером автомобиля.....	283
		Телефон	
		См.: Использование телефона.....	
		См.: Использование телефона.....	

Указатель

Телефон.....	290
Общая информация.....	290
Технические характеристики.....	284
Технические характеристики.....	284
Топливо и заправка.....	164
Технические характеристики.....	166
Тормоза.....	173
Принципы работы.....	173
Точки крепления багажа.....	202
Galaxy.....	202
S-MAX.....	203
Точки крепления буксировочного оборудования.....	242

У

Указатели поворота.....	65
Указатели.....	89
Указатель температуры охлаждающей жидкости двигателя.....	90
Указатель уровня топлива.....	91
Управление аудиосистемой.....	52
Настройка (кнопка "Mode").....	52
Поиск.....	53
Управление телефоном.....	294
Завершение или отмена вызовов.....	294
Система дистанционного управления.....	294
Установка детского сиденья.....	23
Устранение мелких повреждений лакокрасочного покрытия.....	263
Уход за автомобилем.....	262

Ф

Фильтр твердых частиц (DPF).....	163
Регенерация.....	163
Функции обеспечения комфорта.....	150

Функция контроля дистанции до впереди идущего автомобиля с регулировкой скорости движения.....	198
Выключатель предупреждающего сигнала.....	200
Отрегулируйте чувствительность предупреждающего сигнала.....	200
Функция памяти.....	156
Обеспечение лёгкости посадки и высадки из автомобиля.....	158
Сохранение в памяти положений сидений и зеркал.....	157
Установка сиденья в одно из сохранённых в памяти положений.....	158

Ч

Часы.....	150
-----------	-----

Ш

Шины дополнительного источника питания См.: Использование соединительных электрических проводов.....	264
Шины См.: Колеса и шины.....	266

Щ

Щуп для проверки моторного масла.....	
--	--

Э

Эвакуация автомобиля.....	242
---------------------------	-----

Указатель

Электрические	
стеклоподъемники.....	81
Автоматическое открывание и	
закрывание окон.....	82
Безопасный режим.....	83
Восстановление настроек памяти	
электрических	
стеклоподъемников.....	83
Выключатель стеклоподъемников	
задних дверей (защита от открывания	
окон детьми).....	82
Клавиши управления на двери	
водителя.....	81
Клавиши управления на дверях	
передних и задних пассажиров.....	82
Полное открывание и закрывание.....	81
Функция защиты от заземления	
пальцев, рук и т. п.....	82
Электрический стояночный тормоз	
(ЕРВ).....	175
Автоматическое включение	
электрического стояночного	
тормоза.....	176
Включение ЕРВ.....	175
Использование ЕРВ во время движения	
автомобиля.....	177
Неисправность электросистемы	
автомобиля.....	179
Отключение ЕРВ.....	177
Предотвращение автоматического	
включения ЕРВ.....	176
Стоянка на холме.....	175



Feel the difference

