

FORD **GALAXY / S-MAX** Руководство пользователя



Feel the difference

Информация, содержащаяся в этой публикации, являлась верной на момент сдачи в печать. В интересах непрерывного развития компания оставляет за собой право в любой момент вносить изменения в технические характеристики, конструкцию или комплектацию своей продукции без предварительного уведомления и без каких-либо обязательств. Ни одна из частей данной публикации не может быть воспроизведена, передана или сохранена в информационно-поисковых системах, а также переведена на тот или иной язык в любой форме и любыми средствами без письменного согласия компании. Ошибки и пропуски информации исключены.

© Ford Motor Company 2011

Все права защищены.

Номер по каталогу: (CG3533ru) 10/2011 20110816133512

Содержание

Введение

О данном руководстве.....	9
Словарь символов.....	9
Запасные части и аксессуары.....	10

Быстрый обзор

Быстрый обзор.....	13
--------------------	----

Безопасность детей

Детские сиденья.....	27
Детские автокресла-подушки.....	28
Установка детского сиденья.....	29
Места расположения креплений ISOFIX.....	33
Замки с функцией блокировки от отпирания детьми.....	34

Защита людей, находящихся в автомобиле

Принципы работы.....	36
Пристегивание ремней безопасности.....	38
Регулировка высоты крепления ремня безопасности.....	40
Система определения непристегнутого ремня безопасности.....	40
Использование ремней безопасности во время беременности.....	41
Отключение подушки безопасности пассажира.....	41

Ключи и пульты дистанци- онного управления

Общая информация о радиочастотах.....	43
Программирование пульта дистанционного управления.....	43
Замена элемента питания пульта дистанционного управления.....	44

Замки

Блокировка и разблокировка замков.....	46
Полное открывание/ закрывание.....	49
Система управления замками без помощи ключа.....	50

Иммобилайзер двигателя

Принципы работы.....	54
Запрограммированные ключи.....	54
Активация иммобилайзера двигателя.....	54
Отключение иммобилайзера двигателя.....	54

Сигнализация

Принципы работы.....	55
Активация сигнализации.....	58
Отключение сигнализации.....	58

Рулевое колесо

Регулировка положения рулевого колеса.....	59
Управление аудиосистемой.....	59

Стеклоочистители и стекло- омыватели

Очистители ветрового стекла.....	61
Автоматические стеклоочистители.....	61
Омыватели ветрового стекла.....	62
Регулировка положения жиклеров омывателей стекол.....	63
Очиститель и омыватели заднего стекла.....	63
Омыватели фар.....	63
Проверка щеток стеклоочистителей.....	64
Замена щеток стеклоочистителей.....	64
Технические характеристики.....	66

Содержание

Осветительное оборудование

Органы управления осветительным оборудованием.....	67
Световое оборудование дневного времени.....	68
Автоматическое управление включением внешнего освещения.....	68
Автоматическое управление дальним светом фар.....	68
Передние противотуманные фары.....	70
Задние противотуманные фонари.....	71
Регулировка фар - В комплектацию автомобиля входит: Адаптивное переднее освещение/Газоразрядные фары.....	71
Коррекция наклона световых пучков фар.....	71
Адаптивная система головного света.....	72
Аварийная световая сигнализация.....	74
Указатели поворота.....	74
Плафоны внутреннего освещения.....	74
Снятие фары.....	76
Замена ламп.....	77
Таблица технических характеристик ламп.....	86

Окна и зеркала

Электрические стеклоподъемники.....	87
Наружные зеркала заднего вида.....	89
Наружные зеркала заднего вида с электроприводом.....	90
Внутрисалонное зеркало заднего вида с функцией автоматического затемнения.....	92
Заднее окно боковины кузова.....	92

Монитор участка обзора, закрытого от водителя.....	93
--	----

Щиток приборов

Указатели.....	97
Сигнализаторы и индикаторы.....	99
Звуковые предупреждения и индикаторы.....	103

Информационные дисплеи

Общая информация.....	104
Маршрутный компьютер.....	113
Персональные настройки.....	115
Информационные сообщения.....	117

Органы управления микроклиматом

Принципы работы.....	129
Вентиляционные дефлекторы.....	129
Ручной режим управления микроклиматом.....	131
Автоматический режим управления микроклиматом.....	133
Окна и зеркала с обогревом.....	138
Вспомогательный отопитель.....	139

Сиденья

Сидение в правильном положении.....	146
Сиденья с ручной регулировкой.....	147
Сиденья с электрической регулировкой.....	148
Подголовники.....	150
Задние сиденья.....	150
Сиденья с обогревом.....	155
Вентилируемые сиденья.....	155
Подлокотник переднего сиденья.....	156

Содержание

Функции обеспечения комфорта

Солнцезащитные шторы.....	157
Регулятор яркости подсветки панели приборов.....	159
Часы.....	159
Прикуриватель.....	159
Пепельница.....	160
Дополнительные электрические розетки.....	160
Подставки для стаканов.....	161
Перчаточный ящик.....	161
Места для хранения вещей.....	162
Карманы для карт.....	164
Откидные столики в спинках сидений.....	164
Подстаканник.....	164
Функция памяти.....	165
Зеркало для наблюдения за детьми.....	166
CD чейнджер.....	166
Дополнительный разъем (AUX IN).....	167
USB-порт.....	167
Напольные коврики.....	167

Запуск и остановка двигателя

Общая информация.....	168
Выключатель зажигания.....	168
Пуск без помощи ключа.....	168
Блокировка рулевого колеса.....	171
Пуск бензинового двигателя.....	171
Пуск бензинового двигателя - E85.....	172
Пуск дизельного двигателя.....	173
Фильтр твердых частиц.....	174
Выключение двигателя.....	175
Нагреватель блока цилиндров.....	175

Пуск-остановка

Принципы работы.....	176
Использование цикла «Пуск-остановка».....	176

Экономичный режим ECO

Принципы работы.....	178
Использование экономичного режима ECO.....	179

Топливо и заправка

Меры предосторожности.....	180
Качество топлива - Бензиновый.....	180
Качество топлива - E85.....	180
Качество топлива - Дизельный.....	181
Каталитический нейтрализатор.....	181
Крышка лючка заливной горловины.....	182
Заправка топливом.....	184
Заправка топливом - E85.....	184
Расход топлива.....	184
Технические характеристики.....	184

Коробка передач

Механическая коробка передач.....	189
Автоматическая коробка передач.....	189

Тормоза

Принципы работы.....	193
Советы по управлению автомобилем с антиблокировочной системой тормозов.....	193
Стояночный тормоз.....	194
Электрический стояночный тормоз.....	194

Система динамической стабилизации

Принципы работы.....	199
----------------------	-----

Содержание

Использование системы динамической стабилизации.....199

Система помощи при трогании на подъеме

Принципы работы.....201
Использование системы помощи при трогании на подъеме.....201

Активная подвеска

Принципы работы.....204
Применение активной подвески.....204

Системы помощи при парковке

Принципы работы.....205
Использование системы помощи при парковке.....205

Камера заднего обзора

Принципы работы.....207
Использование камера заднего обзора.....207

Управление скоростью

Принципы работы.....210
Использование системы круиз-контроля.....210

Система адаптивного круиз-контроля (ACC)

Принципы работы.....212
Использование системы адаптивного круиз-контроля.....214
Функция контроля дистанции до впереди идущего автомобиля с регулировкой скорости движения.....218

Ограничитель скорости

Принципы работы.....220

Использование ограничителя скорости.....220

Предупреждение водителя

Принципы работы.....222
Использование предупреждения водителя.....222

Предупреждение об уходе с полосы

Принципы работы.....224
Использование предупреждения об уходе с полосы.....225

Перевозка груза

Общая информация.....227
Точки крепления багажа.....228
Сдвижной поло багажного отделения.....230
Вещевой отсек под полом задка.....231
Сетки для удержания грузов.....232
Крышки багажного отделения.....235
Верхние багажники крыши и кронштейны для различных грузов.....235
Приспособления для фиксации груза.....237
Приспособление для защиты домашних животных.....241

Буксировка

Буксировка прицепа.....244
Шар сцепного устройства.....244
Складной буксировочный крюк.....247

Советы по вождению

Обкатка.....251
Меры предосторожности при движении в холодную погоду.....251
Преодоление водной преграды.....251

Содержание

Аварийные принадлежности

Аптечка.....	252
Знак аварийной остановки.....	252

Плавкие предохранители

Расположение блоков плавких предохранителей.....	253
Замена плавкого предохранителя.....	254
Таблица характеристик плавких предохранителей.....	255

Эвакуация автомобиля

Точки крепления буксировочного оборудования.....	266
Буксировка автомобиля с опорой на четыре колеса.....	267

Обслуживание

Общая информация.....	269
Открытие и закрытие капота.....	270
Общий вид моторного отсека - 1.6L EcoBoost SCTi (Sigma).....	271
Общий вид моторного отсека - 2.0L Duratec-HE (M14).....	272
Общий вид моторного отсека - 2.0L EcoBoost SCTi (M14).....	274
Общий вид моторного отсека - 2.3L Duratec-HE (M14).....	275
Общий вид моторного отсека - 1.6L Duratorq-TDCi (DV) Дизель.....	277
Общий вид моторного отсека - 2.0L Duratorq-TDCi (DW) Дизель.....	278
Общий вид моторного отсека - 2.2L Duratorq-TDCi (DW) Дизель.....	280
Щуп для проверки моторного масла - 1.6L EcoBoost SCTi (Sigma).....	281
Щуп для проверки моторного масла - 2.0L Duratec-HE (M14)/2.3L Duratec-HE (M14).....	281

Щуп для проверки моторного масла - 2.0L EcoBoost SCTi (M14).....	282
Щуп для проверки моторного масла - 1.6L Duratorq-TDCi (DV) Дизель/2.0L Duratorq-TDCi (DW) Дизель/2.2L Duratorq-TDCi (DW) Дизель.....	282
Проверка моторного масла.....	282
Проверка охлаждающей жидкости двигателя.....	283
Проверка уровня тормозной жидкости и рабочей жидкости гидропривода сцепления.....	284
Проверка рабочей жидкости усилителя рулевого управления.....	285
Проверка омывающей жидкости.....	285
Технические характеристики.....	286

Уход за автомобилем

Очистка автомобиля снаружи.....	289
Очистка салона.....	290
Устранение мелких повреждений лакокрасочного покрытия.....	290

Аккумуляторная батарея автомобиля

Запуск автомобиля от внешнего источника электропитания.....	291
Замена аккумуляторной батареи.....	292
Точки подключения аккумуляторной батареи.....	292

Колеса и шины

Общая информация.....	293
Замена колеса.....	293
Комплект для ремонта шин.....	297
Обслуживание шин.....	301
Использование зимних шин.....	301
Использование цепей противоскольжения.....	302
Система контроля давления в шинах.....	302

Содержание

Технические характеристики.....304

Идентификация автомобиля

Табличка с идентификационным
номером автомобиля.....307

Идентификационный номер
автомобиля.....308

Заправочные объемы и технические характе- ристики

Технические характеристики.....309

Введение

Важная информация об
аудиосистеме.....313

Краткое описание аудиоблока

Краткое описание аудиоблока.....314

Функции безопасности

Защитный код.....317

Если защитный код утерян.....317

Ввод защитного кода.....317

Если введен неправильный защитный
код.....317

Индикация времени и даты

Установка часов аудиосистемы и
ввод даты.....319

Использование аудиосистемы

Включение/Выключение.....321

Регулятор низких/высоких
частот.....321

Регулятор баланса звука
слева/справа / спереди/сзади.....321

Меню аудиосистемы.....322

Кнопки настройки частот
радиостанций.....324

Кнопка выбора частотного
диапазона.....324

Автоматическое запоминание частот
радиостанций.....324

Настройка приема транспортных
сообщений325

Кнопки настройки радиостанций.....327

Меню аудиоблока

Автоматическая регулировка уровня
.....329

Цифровая обработка сигнала
(DSP).....329

Уменьшение звуковых помех
(CLIP).....330

Альтернативные частоты.....330

Режим передачи региональных
новостей (REG).....331

Выпуски новостей.....332

Проигрыватель компакт- дисков

Загрузка компакт-диска.....333

Выбор дорожки.....333

Загрузка дисков в чейнджер
компакт-дисков.....333

Кнопка дорожной информации
(TA).....334

Воспроизведение
компакт-дисков.....334

Ускоренный переход
вперед/назад.....335

Воспроизведение в случайном
порядке.....335

Сжатие дорожки компакт-диска.....336

Сканирование дорожки
компакт-диска.....336

Извлечение компакт-диска.....337

Повторное воспроизведение дорожек
компакт-диска.....337

Содержание

Воспроизведение записей в формате MP3.....	338
Показ сопроводительной информации из файла MP3.....	338
Прекращение воспроизведения компакт-диска.....	339

Дополнительное гнездо входа (AUX IN)

Дополнительное гнездо входа (AUX IN).....	340
---	-----

Устранение неполадок в работе аудиосистемы

Устранение неполадок в работе аудиосистемы.....	341
---	-----

Телефон

Общая информация.....	343
Настройка Bluetooth	343
Настройка телефона	344
Управление телефоном.....	345
Использование телефона - В комплектацию автомобиля не входит: Навигационная система.....	345
Использование телефона - В комплектацию автомобиля входит: Навигационная система.....	349

Голосовое управление

Принципы работы.....	351
Использование голосовых команд.....	352
Команды аудиоблока.....	352
Команды управления телефоном.....	363
Команды управления навигационной системой.....	368
Команды управления климат-контролем.....	369

Возможности обеспечения связи

Общая информация.....	372
Подключение внешнего устройства.....	373
Подключение внешнего устройства - В комплектацию автомобиля входит: Система Bluetooth	374
Использование USB-устройства.....	374
Использование iPod	378

Введение в систему навигации

Безопасность движения.....	382
----------------------------	-----

Навигационная система

Начало работы.....	383
--------------------	-----

Приложения

Одобрения типа.....	385
Одобрения типа.....	385
Одобрения типа.....	385
Одобрения типа.....	386
Электромагнитная совместимость.....	387

Введение

О ДАННОМ РУКОВОДСТВЕ

Благодарим вас за то, что вы остановили свой выбор на автомобиле Ford. Рекомендуем уделить время и лучше ознакомиться с возможностями вашего автомобиля с помощью данного руководства. Чем лучше вы знаете автомобиль, тем безопаснее и приятнее будет вождение.

ПРЕДУПРЕЖДЕНИЕ



Управляя автомобилем, пользуясь его системами и органами управления, проявляйте внимание и осторожность.

Примечание: В руководстве описаны особенности и дополнительное оборудование всего модельного ряда автомобилей, часть из которого еще не установлено на все модели. В нем также могут упоминаться устройства, которые не установлены в вашем автомобиле.

Примечание: Некоторые иллюстрации из данного руководства могут относиться к другим моделям, отличаясь от того, что установлено на вашем автомобиле. Однако значимая информация, показанная на иллюстрациях, неизменно верна.

Примечание: Строго соблюдайте все действующие правила и законы при пользовании автомобилем.

Примечание: В случае продажи автомобиля данное руководство необходимо передать новому владельцу. Оно является неотъемлемой принадлежностью автомобиля.

СЛОВАРЬ СИМВОЛОВ

Символы используемые в руководстве

ПРЕДУПРЕЖДЕНИЕ



Нарушение инструкций, которые отмечены знаком предупреждения, может привести к смерти или увечьям для вас или окружающих.

ПРЕДОСТЕРЕЖЕНИЕ



Знак особого внимания отмечает инструкции, нарушение которых ведет к повреждению автомобиля.

Символы наносимые на узлы автомобиля



Если вы видите один из этих символов, прочтите соответствующий раздел руководства прежде, чем прикасаться к узлу или пытаться регулировать что-либо.

Введение

ЗАПАСНЫЕ ЧАСТИ И АКСЕССУАРЫ

Теперь вы можете быть уверены, что запчасти Ford являются действительно запчастями Ford

Ваш автомобиль отвечает самым высоким стандартам и собран с использованием Оригинальных Запчастей Ford. В результате вы можете получать удовольствие от управления вашим автомобилем в течение многих лет.

В случае возникновения непредвиденных обстоятельств и необходимости замены кузовных панелей мы рекомендуем использовать только Оригинальные Запчасти Ford.

Использование Оригинальных Запчастей Ford гарантирует, что ваш автомобиль будет восстановлен до первоначального состояния и сохранит максимальную остаточную стоимость.

Оригинальные Запчасти Ford отвечают строгим требованиям Ford по безопасности и высоким стандартам по точности геометрических размеров, качеству окраски и надёжности. Выбор оригинальных запчастей обеспечивает минимальные затраты на ремонт, включая стоимость запчастей и работы.

Теперь отличить Оригинальные Запчасти Ford стало легче. Перечисленные ниже Оригинальные Запчасти Ford имеют легко различимый логотип Ford. Если у вас возникнет необходимость кузовного ремонта вашего автомобиля, то проверьте наличие логотипа Ford и убедитесь, что используемые для ремонта запчасти являются Оригинальными Запчастями Ford.

Логотип Ford наносится на следующие запчасти

Панели кузова

- Крыло
- Капот
- Двери
- Крышка багажника или задняя дверь

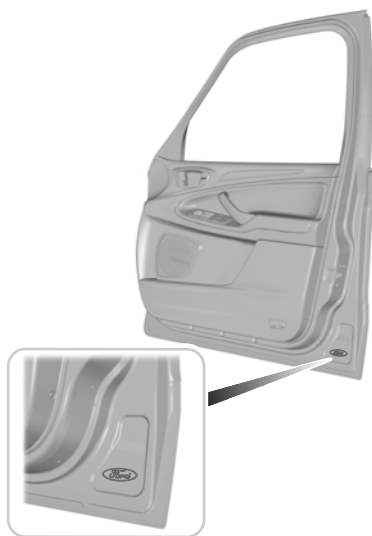

E94714

Бампер и решётка радиатора

- Решетка радиатора
- Передний и задний бамперы

Введение

Наружное зеркало



E94716

Стекла

- Заднее окно
- Стеклопанель крыши
- Боковые стёкла
- В сторону ветрового стекла



E94717

Освещение

- Задние фонари
- Фара головного света

Введение

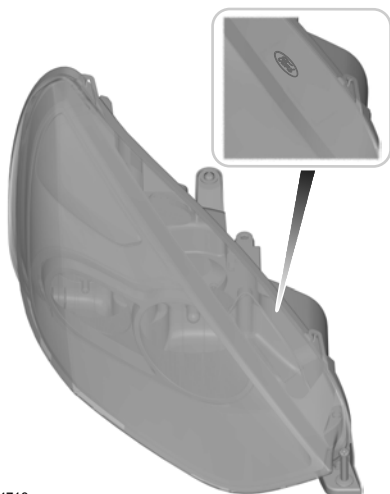

E94718

Быстрый обзор

Обзор панели приборов - вариант с левосторонним управлением

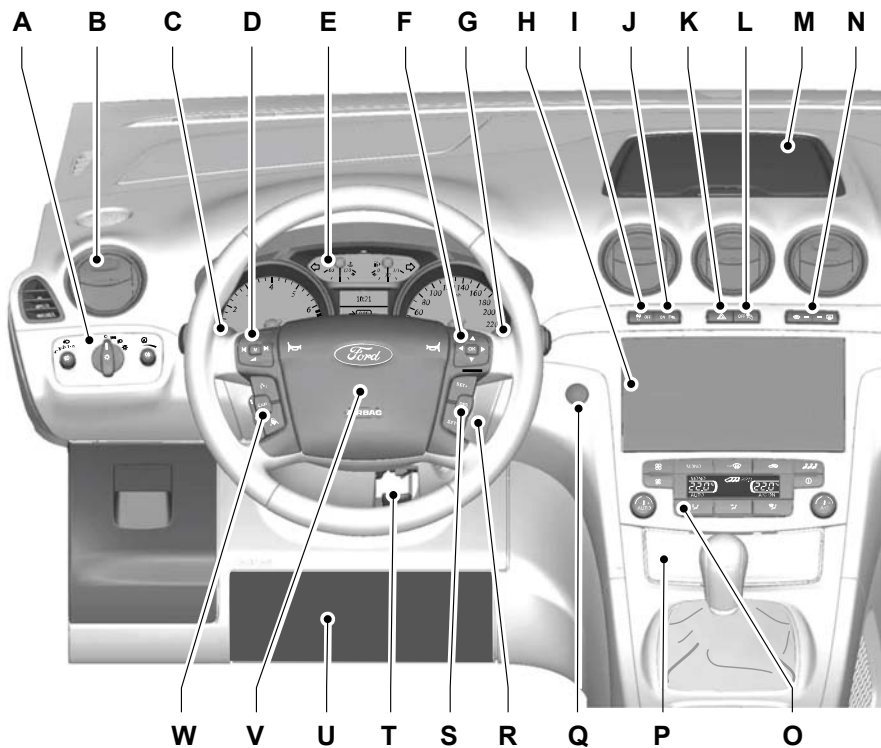

E74123

Быстрый обзор

Обзор панели приборов - вариант с правосторонним управлением

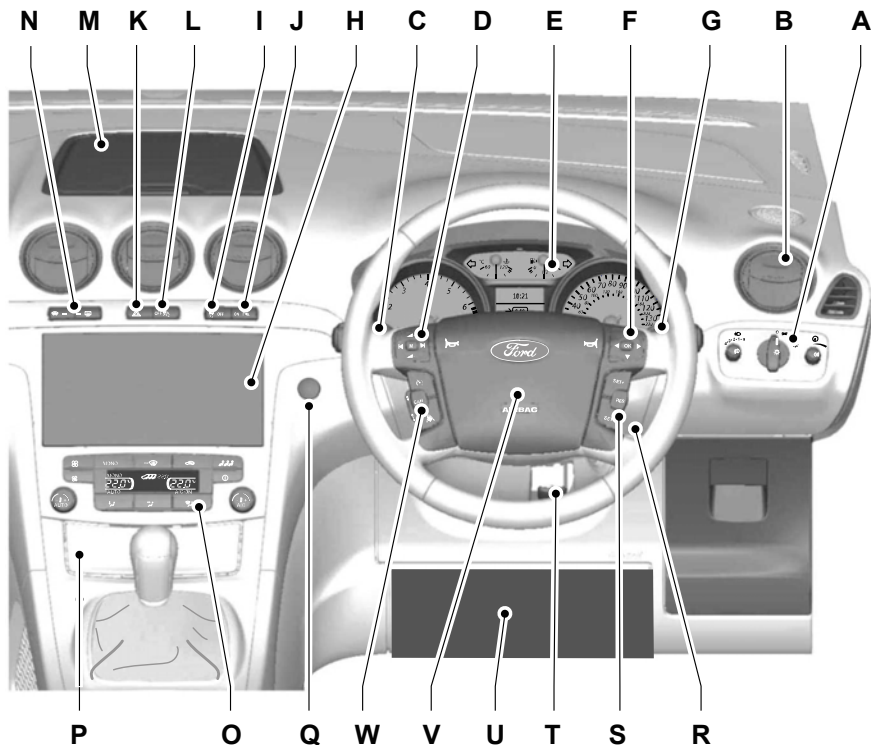

E75798

- A Органы управления осветительными приборами См. **Органы управления осветительным оборудованием** (стр. 67).
- B Дефлекторы системы вентиляции См. **Вентиляционные дефлекторы** (стр. 129).
- C Указатели поворота См. **Указатели поворота** (стр. 74). Кнопки голосового управления. См. **Управление телефоном** (стр. 345). Кнопки голосового управления. См. **Использование голосовых команд** (стр. 352). Кнопки управления системой предупреждения об уходе с полосы. См. **Предупреждение об уходе с полосы** (стр. 224).

Быстрый обзор

- D Органы управления аудиосистемой См. **Управление аудиосистемой** (стр. 59).
- E Панель приборов См. **Указатели** (стр. 97).
- F Органы управления информационным дисплеем См. **Информационные дисплеи** (стр. 104).
- G Подрулевой переключатель очистителей и омывателей стекол См. **Очистители ветрового стекла** (стр. 61).
- H Аудиоблок. См. **Краткое описание аудиоблока** (стр. 314).
- H Блок навигационной системы. "Руководство по аудиоаппаратуре".
- I Выключатель системы динамической стабилизации (ESP). См. **Использование системы динамической стабилизации** (стр. 199).
Выключатель запуска/останова двигателя. См. **Использование цикла «Пуск-остановка»** (стр. 176).
- J Переключатель системы помощи при парковке. См. **Использование системы помощи при парковке** (стр. 205).
- K Кнопка аварийной световой сигнализации См. **Аварийная световая сигнализация** (стр. 74).
- L Сигнализатор отключения подушки безопасности пассажира См. **Отключение подушки безопасности пассажира** (стр. 41).
- M Вещевое отделение См. **Места для хранения вещей** (стр. 162).
- N Выключатели обогрева ветрового и заднего стекол См. **Окна и зеркала с обогревом** (стр. 138).
- O Органы управления микроклиматом. См. **Ручной режим управления микроклиматом** (стр. 131). См. **Автоматический режим управления микроклиматом** (стр. 133).
- P Прикуриватель. См. **Прикуриватель** (стр. 159).
- Q Кнопка пуска. См. **Пуск без помощи ключа** (стр. 168).
- R Замок (выключатель) зажигания
- S Переключатели систем круиз-контроля и ограничения скорости. См. **Использование системы круиз-контроля** (стр. 210). Переключатели адаптивной системы круиз-контроля (ACC). См. **Использование системы адаптивного круиз-контроля** (стр. 214). Переключатели системы ограничения скорости. См. **Использование ограничителя скорости** (стр. 220).
- T Рычаг регулировки положения рулевой колонки См. **Регулировка положения рулевого колеса** (стр. 59).
- U Подушка безопасности для коленей водителя. См. **Принципы работы** (стр. 36).

Быстрый обзор

- V Звуковой сигнал
- W Переключатели круиз-контроля и системы ограничения скорости. См. **Использование системы круиз-контроля** (стр. 210). Переключатели адаптивной системы круиз-контроля (ACC). См. **Использование системы адаптивного круиз-контроля** (стр. 214). Переключатели системы ограничения скорости. См. **Использование ограничителя скорости** (стр. 220).

Замки с электрической блокировкой для обеспечения безопасности детей



E124779

См. **Замки с функцией блокировки от отпирания детьми** (стр. 34).

Доступ без ключа

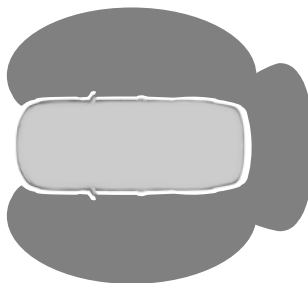

E78276

Для "пассивной" блокировки и разблокировки замков действующий пассивный ключ должен находиться в одной из трёх зон снаружи автомобиля.

Разблокировка замков

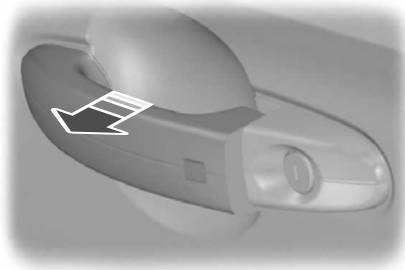

E78278

Быстрый обзор

Чтобы разблокировать все двери (в том числе крышку багажника) и отключить охранную сигнализацию просто потяните на себя ручку любой двери.

Блокировка замков

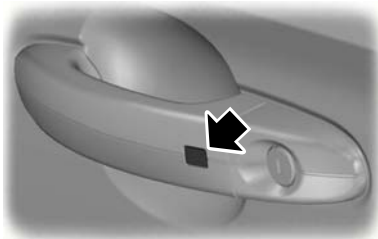

E87384



E87435

См. Система управления замками без помощи ключа (стр. 50).

Регулировка положения рулевого колеса

ПРЕДУПРЕЖДЕНИЕ



Недопустимо регулировать положение рулевого колеса во время движения.

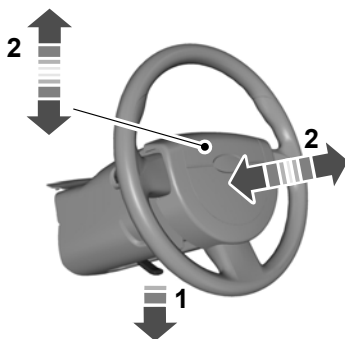

E95178



E95179

См. Регулировка положения рулевого колеса (стр. 59).

Быстрый обзор

Автоматический режим работы стеклоочистителя

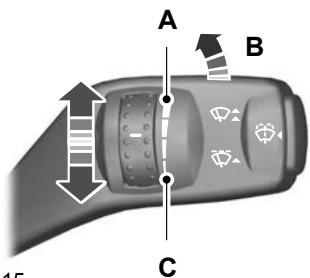

E70315

- A Высокая чувствительность
- B Он (Вкл.)
- C Низкая чувствительность

Отрегулируйте чувствительность датчика дождя с помощью маховичка-регулятора.

См. **Автоматические стеклоочистители** (стр. 61).

Замена щеток стеклоочистителей

ПРЕДОСТЕРЕЖЕНИЕ

! Вы можете использовать служебное положение в зимнее время для облегчения очистки щёток от льда и снега. Щётки очистителя ветрового стекла вернуться в нормальное положение после того, как вы включите зажигание. Поэтому перед включением зажигания убедитесь, что ветровое стекло полностью очищено от льда.



E75184

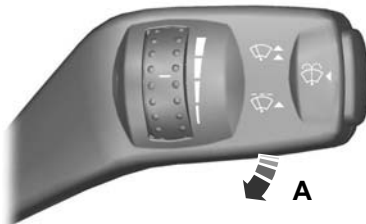

E75188

Выключите зажигание и в течение трёх секунд после этого переведите рычаг управления стеклоочистителем в позицию **A**. Отпустите рычаг, как только щётки окажутся в служебном положении.

См. **Замена щеток стеклоочистителей** (стр. 64).

Автоматическое управление приборами наружного освещения



E70719

Фары включаются и выключаются автоматически в зависимости от уровня наружного освещения.

См. **Органы управления осветительным оборудованием** (стр. 67).

Автоматическое управление дальним светом фар

ПРЕДУПРЕЖДЕНИЕ



Система не снимает с водителя обязательств быть внимательным и осторожным за рулем. Если система не включает (не выключает) дальний свет автоматически, может понадобиться ручное переключение.

Система автоматически включает дальний свет, если освещенность дороги низкая и вблизи отсутствуют другие транспортные средства. В случае обнаружения огней приближающегося транспортного средства, либо дорожного освещения, система отключает дальний свет, чтобы он не мешал остальным участникам движения. Ближний свет остается включенным.

См. **Автоматическое управление дальним светом фар** (стр. 68).

Указатели поворота

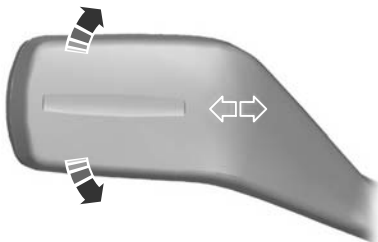

E70727

Примечание: Слегка нажмите на рычаг вверх или вниз, чтобы индикаторы поворота мигнули три раза.

Электрические стеклоподъемники

Примечание: Для снижения шума набегающего воздуха или аэродинамического шума при единственном открытом окне откройте немного противоположное окно.

См. **Электрические стеклоподъемники** (стр. 87).

Быстрый обзор

Наружные зеркала заднего вида с электроприводом складывания



E72623

См. **Наружные зеркала заднего вида с электроприводом** (стр. 90).

Автоматический поворот внешнего зеркала заднего вида при включении передачи заднего хода

При включении передачи заднего хода соответствующее внешнее зеркало заднего вида изменит свое положение относительно предварительно установленного так, чтобы вы могли видеть кромку бордюра.

При первом использовании этой функции зеркала отклоняются в предварительно установленное положение. Вы можете запрограммировать угол изменения положения зеркал.

См. **Наружные зеркала заднего вида с электроприводом** (стр. 90).

Система информации о мёртвых зонах (BLIS)

ПРЕДУПРЕЖДЕНИЕ



Не используйте эту систему вместо зеркал заднего вида и не забывайте выглянуть назад через плечо перед перестроением в другой ряд. Эта система предназначена для помощи водителю и не снимает с него ответственность за управление автомобилем.

В системе предусмотрены желтые индикаторы, встроенные в наружные зеркала.



E124736

См. **Монитор участка обзора, закрытого от водителя** (стр. 93).

Быстрый обзор

Информационные дисплеи



E70499

Для перехода к другой позиции меню используйте клавиши управления курсором. Для выбора нужной позиции нажмите клавишу **OK**.

См. **Информационные дисплеи** (стр. 104).

Ручной режим управления микроклиматом

Режим быстрого охлаждения салона

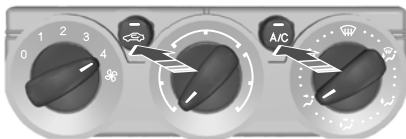

E71381

Режим быстрого прогрева салона

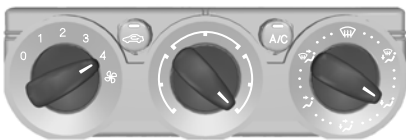

E71377

Рекомендуемые настройки для охлаждения



E131534

Откройте центральные и боковые воздушные дефлекторы.

Разверните центральные воздушные дефлекторы вверх, а боковые воздушные дефлекторы - в направлении боковых окон.

Рекомендуемые настройки для обогрева



E131535

Закройте центральные воздушные дефлекторы и откройте боковые воздушные дефлекторы.

Разверните боковые воздушные дефлекторы в направлении боковых окон.

Удаление запотевания и наледи с ветрового стекла



E71382

См. **Ручной режим управления микроклиматом** (стр. 131).

Автоматическая система климат-контроля



E70304

См. **Автоматический режим управления микроклиматом** (стр. 133).

Частота холостого хода двигателя после пуска

После запуска непрогретого двигателя частота холостого хода может быть выше штатной.

См. **Запуск и остановка двигателя** (стр. 168).

Запуск двигателя без ключа



E85766

Нажмите на кнопку запуска двигателя.

Остановка двигателя во время движения автомобиля

ПРЕДУПРЕЖДЕНИЕ



Если выключить двигатель во время движения автомобиля, использование усилителей тормозов и рулевого управления будет невозможно. Рулевое колесо не заблокируется, но для управления потребуется прилагать большее усилие. При выключении зажигания также могут отключиться некоторые электрические цепи и визуальные сигнализаторы.

Нажмите и удерживайте в течение двух секунд кнопку пуска или нажмите ее трижды в течение трех секунд.

См. **Пуск без помощи ключа** (стр. 168).

Фильтр твёрдых частиц (DPF)

ПРЕДУПРЕЖДЕНИЕ



Не допускается парковать автомобиль или оставлять его с работающим двигателем на участке, покрытом сухими листьями, сухой травой или иными возгораемыми материалами. Процесс регенерации DPF создает очень высокую температуру отработавших газов, при этом детали выпускной системы излучают значительный объем теплоты во время и после регенерации DPF, а также после выключения двигателя. Это создает потенциальную опасность возгорания.

См. **Фильтр твердых частиц** (стр. 174).

Быстрый обзор

Лючок топливноналивной горловины

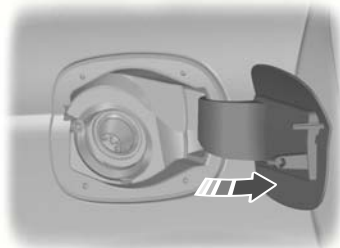

E86613

Нажмите на лючок, чтобы открыть его. Полностью откройте лючок до его фиксации в открытом положении.

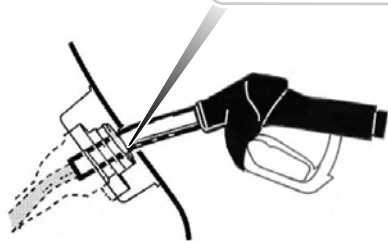
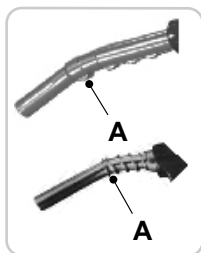

E139202

Вставьте заправочный пистолет таким образом, чтобы первая отметка **A**, нанесенная на пистолет, находилась внутри. Пистолет должен постоянно опираться о крышку топливозаправочной горловины.

ПРЕДУПРЕЖДЕНИЕ



Мы рекомендуем извлекать заправочный пистолет медленно, чтобы дать возможность остаткам топлива стечь в топливный бак. Альтернативным вариантом является пауза в десять секунд перед извлечением топливного пистолета.

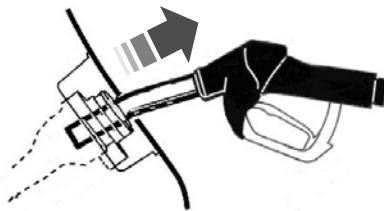

E119081

Для того чтобы извлечь заправочный пистолет, немного приподнимите его.

См. **Крышка лючка заливной горловины** (стр. 182).

Механическая коробка передач

Включение передачи заднего хода

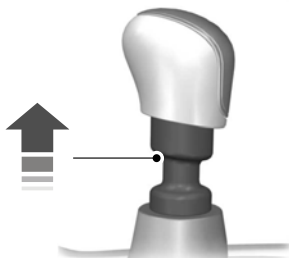

E99067

На некоторых автомобилях при выборе передачи заднего хода необходимо поднять стопорное кольцо.

Быстрый обзор

См. **Механическая коробка передач** (стр. 189).

Автоматическая коробка передач

Примечание: Не нажимайте на педаль тормоза во время извлечения ключа из замка зажигания.

Положения селектора передач

ПРЕДУПРЕЖДЕНИЕ

 Перед тем, как осуществить переключение диапазонов, нажмите на педаль тормоза и удерживайте её до момента начала движения.



E80836

- P Парковка
- R Задний ход
- N Нейтральная передача
- D Движение
- S Ручное переключение передач и спортивный режим

См. **Автоматическая коробка передач** (стр. 189).

Электрический стояночный тормоз (EPB)

Отключение EPB вручную

Примечание: Для выключения электрического стояночного тормоза ключ зажигания должен находиться в положении II.

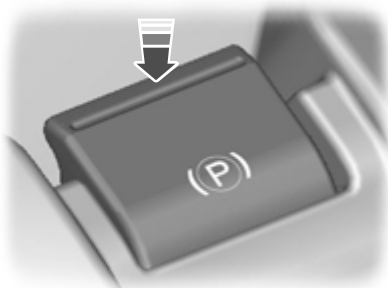

E70529

Удерживая педаль тормоза в выжатом положении, нажмите клавишу переключателя вниз.

Автоматическое отключение - Отключение после начала движения (DAR)

Примечание: В автомобилях с автоматической коробкой передач функция DAR работает, только если закрыта дверь водителя и пристегнут ремень безопасности водителя.

Задействуйте первую передачу или передачу заднего хода и начинайте движение. EPB отключится автоматически.

См. **Электрический стояночный тормоз** (стр. 194).

Быстрый обзор

Камера заднего вида

ПРЕДУПРЕЖДЕНИЕ



Камера не снимает с водителя обязательств быть внимательным и осторожным за рулем.

Камера улучшает обзор и используется при движении задним ходом.

S-MAX



E99105

Galaxy



E124349

См. **Камера заднего обзора** (стр.207).

Система ограничения скорости

Эта система дает вам возможность задать предельно допустимую скорость движения автомобиля.

См. **Ограничитель скорости** (стр.220).

Предупреждение водителя

ПРЕДУПРЕЖДЕНИЕ



Система не снимает с водителя обязательств быть внимательным и осторожным за рулем.

Система рассчитывает уровень предупреждения, который может быть выведен на информационный дисплей. Система выдает предупреждение, если нарушен нормальный стиль вождения (например, когда водителя клонит в сон).

См. **Предупреждение водителя** (стр.222).

Предупреждение об уходе с полосы

ПРЕДУПРЕЖДЕНИЕ



Система не снимает с водителя обязательств быть внимательным и осторожным за рулем.

Активируйте систему, используя тумблер на переключателе поворотов.

Быстрый обзор



A Система включена

B Система отключена

См. **Предупреждение об уходе с полосы** (стр. 224).

Буксировка автомобиля на четырех колесах

ПРЕДОСТЕРЕЖЕНИЕ

⚠ Для ряда комбинаций двигателей и коробок передач не рекомендуется буксировка автомобиля с опорой ведущих колес о землю.

См. **Буксировка автомобиля с опорой на четыре колеса** (стр. 267).

Безопасность детей

ДЕТСКИЕ СИДЕНЬЯ





E133140





E68916

ПРЕДУПРЕЖДЕНИЯ



 Дети ниже 150 см (59 дюймов) должны перевозиться на заднем сиденье в подходящем, одобренном к применению детском кресле.

 Очень опасно! Если напротив сиденья установлена подушка безопасности, не пользуйтесь устройствами детской безопасности, в которых ребенок сидит лицом против хода движения!

 При установке устройств безопасности для детей прочтите и выполняйте указания производителя.

 Не изменяйте конструкцию таких устройств.

ПРЕДУПРЕЖДЕНИЯ

-  Не держите ребенка на коленях во время движения.
-  Не оставляйте детей в автомобиле без присмотра.
-  Если ваш автомобиль попал в аварию, квалифицированный механик должен проверить состояние устройств безопасности для детей.

Примечание: В разных странах действуют разные требования к применению устройств безопасности для детей.

Только те устройства безопасности, которые имеют сертификаты ECE-44.03 (или более поздней версии), проверены и рекомендованы к использованию на вашем автомобиле. Обслуживающий вас дилер предложит вам на выбор различные устройства безопасности.

Устройства детской безопасности, подходящие для различных весовых категорий

Используйте устройства детской безопасности следующим образом:

Безопасность детей

Детская люлька



E68918

Дети весом менее 13 килограммов (29 фунтов) должны перевозиться в детском сиденье, обращенном назад (Группа 0+) и устанавливаемом на заднем сиденье.

Детское кресло



E68920

Дети весом от 13 до 18 килограммов (от 29 до 40 фунтов) должны перевозиться в детском кресле (Группа 1) на заднем сиденье.

ДЕТСКИЕ АВТОКРЕСЛА-ПОДУШКИ

ПРЕДУПРЕЖДЕНИЯ

-  Не используйте дополнительные кресла или подушки, имеющие лишь поясной ремень безопасности.
-  Не устанавливайте дополнительное кресло или подушку, если ремень безопасности плохо натягивается или перекручен.
-  Не размещайте ремень безопасности под рукой ребенка или за его спиной.
-  Нельзя использовать книги, подушки или полотенца для того, чтобы посадить ребенка повыше.
-  Убедитесь, что ребенок сидит прямо.
-  Дети весом более 15 килограммов (33 фунтов), но ниже 150 сантиметров ростом (59 дюймов) должны перевозиться в специальном детском кресле или с использованием дополнительной подушки сиденья, позволяющей использовать стандартные ремни безопасности.

ПРЕДОСТЕРЕЖЕНИЕ

-  Если вы устанавливаете детское сиденье на одно из задних посадочных мест, убедитесь, что детское сиденье надежно закреплено на сиденье автомобиля. Возможно, потребуется поднять или снять подголовник. См. **Подголовники** (стр. 150).

Безопасность детей

Дополнительное кресло (Группа 2)



E70710

Рекомендуется использовать дополнительное кресло со спинкой вместо дополнительной подушки. Приподнятое расположение кресла позволит разместить плечевой ремень безопасности сиденья для взрослого человека на середине плеча ребенка, а поясной ремень на его бедрах.

Дополнительная подушка (Группа 3)





E68924

УСТАНОВКА ДЕТСКОГО СИДЕНЬЯ

ПРЕДУПРЕЖДЕНИЯ

 Получите консультацию у своего дилера по вопросу последних уточнений компании Ford относительно рекомендуемых детских сидений.

 Во время размещения на втором ряду сидений детского сиденья группы 0 или 0+ с поддерживающей опорой убедитесь в надежности крепления поддерживающей опоры на крышке подпольного вещевого отсека. Убедитесь, что проставка из пеноматериала правильно закреплена внутри вещевого отсека с помощью прилагающихся винтов и креплений и крышка правильно размещена.

 Если прокладка из пенопласта для подпольного вещевого отсека повреждена или отсутствует, снимите крышку вещевого отсека и выдвиньте стойку до основания отсека. Если стойку не удается надежно установить на основании отсека, например, из-за несоответствия ее формы или длины, то замените проставку для пеноматериала и крышку отделения или выберите в автомобиле другое положение сиденья.

 Если вы хотите использовать детское сиденье группы 1 с поддерживающей опорой, в этом случае посетите веб-сайт производителя или обратитесь к соответствующим инструкциям по установке, чтобы убедиться в совместимости данного устройства с

Безопасность детей

ПРЕДУПРЕЖДЕНИЯ

вашим автомобилем. Также за дополнительной информацией вы можете обратиться к специальным инструкциям по установке, описывающими процесс снятия крышки вещевого отделения.



В некоторых автомобилях невозможно открыть или снять крышку левого отсека. См. **Места для хранения вещей** (стр. 162). Для детских сидений группы 0 или 0+ это не мешает установке поддерживающей опоры на крышке. Однако при использовании детского сиденья большего размера требуется снять крышку и выдвинуть стойку до основания отсека или выбрать в автомобиле другое положение сиденья или другое детское сиденье.



При использовании устройства детской безопасности, установленного лицевой частью вперед на сиденье второго или третьего ряда, всегда снимайте подголовник с этого сиденья. См. **Подголовники** (стр. 150).

ПРЕДУПРЕЖДЕНИЯ



При использовании детского сиденья с ремнем безопасности проследите, чтобы ремень не провисал и не перекручивался.

Примечание: При использовании детского сиденья на переднем пассажирском сиденье последнее необходимо перевести в крайнее заднее положение. Если поясную часть ремня безопасности не удается затянуть без слабину, установите спинку сиденья в полностью вертикальное положение и увеличьте высоту сиденья. См. **Сиденья с ручной регулировкой** (стр. 147). См. **Сиденья с электрической регулировкой** (стр. 148).

Примечание: При использовании устройства детской безопасности, установленного на сиденье второго ряда, отрегулируйте положение этого ряда таким образом, чтобы обеспечить максимальное удобство водителю. См. **Задние сиденья** (стр. 150).

Положение устройства детской безопасности

Посадочные места	Весовые категории (вес и возраст ребенка)				
	0	0+	1	2	3
	До 10 кг	До 13 кг	9 - 18 кг	15 - 25 кг	22 - 36 кг
	Детская кроватка		Детское кресло	Вспомогательное сиденье или подушка	
Подушка безопасности переднего пассажира АКТИВНА	X	X	UF ¹	UF ¹	UF ¹
Подушка безопасности переднего пассажира Отключена	U ¹	U ¹	U ¹	U ¹	U ¹

Безопасность детей

Посадочные места	Весовые категории (вес и возраст ребенка)				
	0	0+	1	2	3
	До 10 кг	До 13 кг	9 - 18 кг	15 - 25 кг	22 - 36 кг
	Детская кроватка		Детское кресло	Вспомогательное сиденье или подушка	
Сиденья второго ряда	U	U	U	U	U
Третий ряд сидений Galaxy	U	U	U	U	U
Третий ряд сидений S-MAX	L, UF	L, UF	UF	UF	UF

X Не подходит для детей данной весовой категории.

U Подходит для универсальных устройств безопасности детей данной весовой категории.

U¹ Подходит для универсальных устройств безопасности для детей данной весовой категории. Однако мы рекомендуем использовать одобренное устройство детской безопасности и крепить его на заднем сиденье.

L Подходит только для следующих устройств детской безопасности, устанавливаемых лицевой стороной назад: Roemer Baby-Safe (E1-04301146), Roemer Baby-Safe Plus (E1-04301146), Britax Cosy Tot (E1-04301146), Britax Cosy Tot Premium (E1-04301146), Maxi-Cosi Cabrio (E4-44R-043517).

UF Подходит для универсальных устройств детской безопасности категории ISOFIX, установленных лицевой стороной вперед, для детей данной весовой категории.

UF¹ Подходит для универсальных устройств детской безопасности, в которых ребенок располагается лицом вперед, соответствующих для детей данной весовой категории. Однако мы рекомендуем использовать одобренное устройство детской безопасности и крепить его на заднем сиденье.

Безопасность детей

Детские кресла ISOFIX

Посадочные места		Весовые категории (вес и возраст ребенка)	
		0+	1
		Лицом назад	Лицом вперед
		До 13 кг	9 - 18 kg
Переднее сиденье	Размерный класс	Не оборудованное системой ISOFIX	
	Тип сиденья		
Сиденья второго ряда	Размерный класс	C, D, E*	A, B, B1, C, D*
	Тип сиденья	IL**	IL, IUF***
Задние сиденья третьего ряда	Размерный класс	Не оборудованное системой ISOFIX	
	Тип сиденья		

IL Подходит для определенных систем безопасности для детей ISOFIX **полууниверсальной** категории. Ознакомьтесь с перечнем автомобильных рекомендаций поставщиков по системам безопасности для детей.

IUF Подходит для систем безопасности ISOFIX **универсальной** категории с расположением детей лицом вперед, одобренных для детей данной весовой категории и размерного класса ISOFIX.

* Размерный класс ISOFIX для обеих систем безопасности для детей, **универсальной** и **полууниверсальной**, определяется прописными буквами от **A** до **G**. Идентификационные буквы указываются на системах безопасности для детей ISOFIX.

** На время публикации рекомендуемое детское безопасное сиденье ISOFIX группы 0+ — сиденье Britax Romer Baby Safe. Получите консультацию у своего дилера по вопросу последних уточнений компании Ford относительно рекомендуемых детских сидений.

*** На время публикации рекомендуемое детское безопасное сиденье ISOFIX группы 1 — сиденье Britax Romer Duo. Получите консультацию у своего дилера по вопросу последних уточнений компании Ford относительно рекомендуемых детских сидений.

Безопасность детей

МЕСТА РАСПОЛОЖЕНИЯ КРЕПЛЕНИЙ ISOFIX

ПРЕДУПРЕЖДЕНИЕ



Если вы пользуетесь системой ISOFIX, применяйте устройство, предотвращающее опрокидывание. Мы рекомендуем использовать верхний шнур или опорную стойку.

Примечание: При приобретении удерживающего приспособления ISOFIX уточните его весовую категорию и типоразмер для предполагаемого места установки. См. **Установка детского сиденья** (стр. 29).

Ваш автомобиль оснащен точками крепления системы ISOFIX, которые позволяют установить общепризнанные удерживающие приспособления для детей ISOFIX.

В систему ISOFIX входят два жестких рычага на удерживающем приспособлении, точки фиксации которых расположены на внешних сиденьях заднего ряда, в месте стыка подушки и спинки. Точки крепления ремня для удерживающих приспособлений с верхним страховочным ремнём находятся позади внешних задних посадочных мест.

Верхние точки крепления

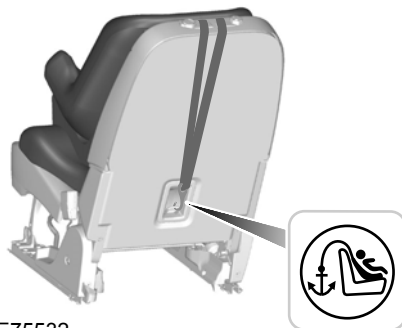

E75532

Закрепление детского сиденья с помощью верхних шнуров

ПРЕДУПРЕЖДЕНИЕ



Прикрепляйте шнур только к соответствующей точке крепления.

Примечание: Если применимо, снимите крышку багажного отделения, чтобы облегчить установку. См. **Крышки багажного отделения** (стр. 235).

1. Снимите подголовник. См. **Подголовники** (стр. 150).

ПРЕДУПРЕЖДЕНИЕ



Убедитесь в отсутствии провисания или перекручивания верхней лямки и в ее правильном расположении относительно точки крепления.

2. Проведите шнур к точке крепления.

Безопасность детей

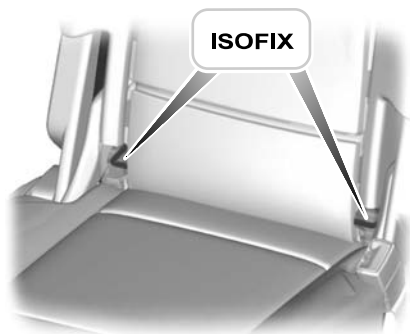

E75531

3. С усилием сдвиньте детское кресло в обратном направлении, для того чтобы зафиксировать нижние крепления ISOFIX.
4. Затяните верхнюю лямку крепления в соответствии с инструкциями изготовителя.

ЗАМКИ С ФУНКЦИЕЙ БЛОКИРОВКИ ОТ ОТПИРАНИЯ ДЕТЬМИ

ПРЕДУПРЕЖДЕНИЕ



Вы не можете открыть двери изнутри, когда используется функция "защиты детей".

Замки с механической функцией "защиты детей"

Примечание: В автомобилях с системой бесключевого входа воспользуйтесь запасным ключом. См. Система управления замками без помощи ключа (стр. 50).



E78298

С левой стороны

Поверните против часовой стрелки, чтобы заблокировать, или по часовой стрелке, чтобы заблокировать.

С правой стороны

Поверните против часовой стрелки, чтобы разблокировать, или по часовой стрелке, чтобы заблокировать.

Замки с электроприводом функции "защиты детей"

Примечание: Нажатием на переключатель также блокируется работа переключателей задних стеклоподъемников.

Безопасность детей



E124779

Защита людей, находящихся в автомобиле

ПРИНЦИПЫ РАБОТЫ

Подушки безопасности

ПРЕДУПРЕЖДЕНИЯ



Не изменяйте переднюю часть вашего автомобиля никаким образом. Это может неблагоприятно отразиться при раскрытии подушек безопасности.



Выдержка из ECE R94.01: Чрезвычайно опасно! Не используйте устройства детской безопасности, установленные передней частью назад на сиденьях, защищаемых спереди подушкой безопасности!



Пристегивайтесь ремнем безопасности и держите безопасное расстояние между вами и рулевым колесом. Только в том случае, если ремень безопасности пристегнут правильно, он способен удерживать тело человека в положении, обеспечивающем максимальную эффективность действия подушки безопасности. См. **Сидение в правильном положении** (стр. 146).



Ремонт рулевого колеса, рулевой колонки, сидений, подушек и ремней безопасности должен проводиться только квалифицированным механиком.



Не закрывайте область перед подушкой безопасности какими-либо предметами. Не прикрепляйте никаких предметов к накладке подушки безопасности.

ПРЕДУПРЕЖДЕНИЯ



Не втыкайте острые предметы в панели салона в тех зонах, где установлены подушки безопасности. Это может привести к повреждению и неблагоприятно отразиться при раскрытии подушек безопасности.



Используйте чехлы, предназначенные для сидений, оборудованных боковыми подушками безопасности. Установка чехлов должна проводиться квалифицированным механиком.

Примечание: При раскрытии подушки безопасности вы услышите громкий хлопок и увидите облако остатков безвредного порошка. Это нормальное явление, на которое можно не обращать внимания.

Примечание: Просто протрите накладку подушки безопасности влажной тряпкой.

Фронтальные подушки безопасности водителя и переднего пассажира

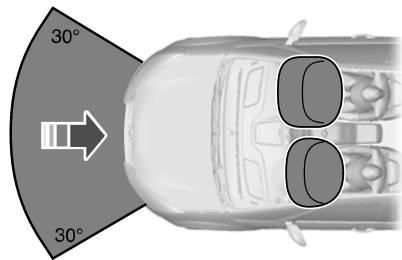

E74302

Защита людей, находящихся в автомобиле

Фронтальные подушки безопасности водителя и переднего пассажира срабатывают при сильном фронтальном столкновении или столкновении, произошедшем под углом до 30 градусов слева или справа. Подушка надувается за несколько тысячных долей секунды и сдувается при контакте с пассажирами или водителем, амортизируя таким образом движение тела вперед. При слабых фронтальных столкновениях, переворотах, задних и боковых столкновениях фронтальные подушки безопасности водителя и переднего пассажира не срабатывают.

Коленная подушка безопасности водителя

ПРЕДОСТЕРЕЖЕНИЕ

 Не пытайтесь открыть крышку коленной подушки безопасности водителя.

Коленная подушка безопасности водителя срабатывает при сильном фронтальном столкновении или столкновении, произошедшем под углом до 30 градусов слева или справа. Подушка надувается за несколько тысячных долей секунды и сдувается при контакте с водителем, смягчая таким образом взаимодействие коленей водителя и рулевой колонки. При переворотах, задних и боковых столкновениях коленная подушка безопасности водителя не срабатывает.

Расположение элементов: См.

Быстрый обзор (стр. 13).

Примечание: Коленная подушка имеет более низкий порог срабатывания, чем фронтальные подушки безопасности. При слабом фронтальном столкновении возможно срабатывание только коленной подушки безопасности.

Боковые подушки безопасности



E72658

Боковые подушки безопасности установлены в спинках передних сидений. О наличии боковых подушек безопасности в автомобиле свидетельствует табличка, установленная в салоне.

Боковые подушки безопасности срабатывают при сильном боковом столкновении. Подушки надуваются за несколько тысячных долей секунды и сдуваются при контакте с пассажирами или водителем, обеспечивая таким образом защиту области груди и плеч. При слабых боковых столкновениях, переворотах, фронтальных и задних столкновениях боковые подушки безопасности не срабатывают.

Оконные подушки (шторки) безопасности

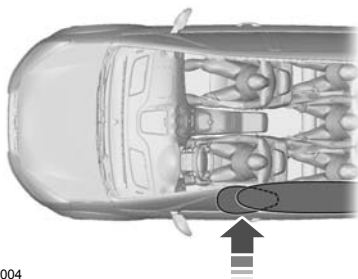

E75004

Защита людей, находящихся в автомобиле

Шторки безопасности установлены в панели обивки над передними и задними боковыми окнами автомобиля. Рельефные значки на панелях обивки центральных стоек указывают о наличии оконных подушек безопасности в автомобиле.

Шторки безопасности срабатывают при сильном боковом столкновении. Подушки надуваются за несколько тысячных долей секунды и сдуваются при контакте с пассажирами или водителем, обеспечивая таким образом защиту головы. При слабых боковых, фронтальных и задних столкновениях, или переворотах оконные подушки безопасности не срабатывают.

РЕМНИ БЕЗОПАСНОСТИ

ПРЕДУПРЕЖДЕНИЯ

 Пристегивайтесь ремнем безопасности и держите безопасное расстояние между вами и рулевым колесом. Только в том случае, если ремень безопасности пристегнут правильно, он способен удерживать тело человека в положении, обеспечивающем максимальную эффективность действия подушки безопасности. См. **Сидение в правильном положении** (стр. 146).

 Запрещается пристегивать одним ремнем нескольких человек.

 Пристегивайтесь только к замку ремня безопасности сиденья, на котором вы сидите.

 Не применяйте ослабшие или перекрученные ремни безопасности.

 Не одевайте толстую одежду. Для достижения оптимального эффекта ремень безопасности должен плотно прилегать к вашему телу.

ПРЕДУПРЕЖДЕНИЯ

 Плечевая ветвь ремня безопасности должна располагаться на центре ваших плеч, а ножная - плотно облегать бедра.

Инерционные катушки ремней безопасности водителя и переднего пассажира снабжены преднатяжителями. Преднатяжители ремней безопасности имеют более низкий порог срабатывания, чем подушки безопасности. При слабом столкновении возможно срабатывание только преднатяжителей ремней безопасности.

Состояние после столкновения

ПРЕДУПРЕЖДЕНИЕ

 Ремни, которые при аварии подверглись натяжению, следует заменить; крепления ремней должны быть проверены профессиональным специалистом.

ПРИСТЕГИВАНИЕ РЕМНЕЙ БЕЗОПАСНОСТИ

ПРЕДУПРЕЖДЕНИЕ

 Вставляйте язычок в замок до характерного щелчка. Если вы не услышите щелчок, ремень не будет надежно закреплен.

Примечание: *Язычок ремня безопасности изготовлен таким образом, чтобы вы могли вставить его только в нужный замок.*

Защита людей, находящихся в автомобиле



E74124



E74127

Плавно вытяните ремень из катушки. Если автомобиль находится на уклоне, или если вы будете вытягивать ремень резко, то он заблокируется.

Для отсоединения ремня нажмите красную кнопку на его замке. Дайте ремню плавно и полностью смотаться в катушку.

Центральный ремень второго ряда сидений

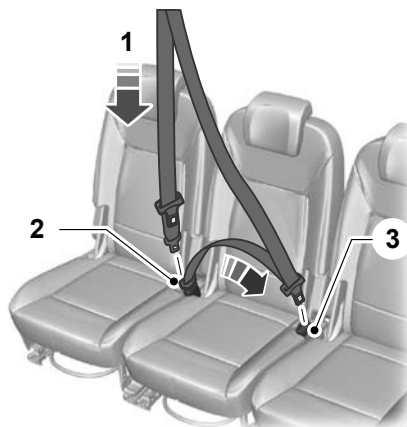

E74125

Инерционная катушка ремня безопасности центрального заднего сиденья расположена под декоративной панелью потолка.

Чтобы пристегнуть ремень безопасности:

1. Плавно вытяните ремень из катушки. Если автомобиль находится на уклоне, или если вы будете вытягивать ремень резко, то он заблокируется.
2. Вставьте маленький язычок в черный замок, расположенный справа от центрального сиденья.
3. Затем вытяните лямку ремня с язычком большего размера, протяните вокруг бедер и вставьте язычок в замок большего размера, расположенный в левой части центрального сиденья.

Защита людей, находящихся в автомобиле

Примечание: При постоянном использовании вы можете оставить ремень пристегнутым к черному замку. Когда ремень не используется или, когда вы складываете или передвигаете задние сиденья, необходимо отстегивать его от черного замка.



E74128

Нажмите на красную кнопку на левом замке, чтобы отстегнуть ремень безопасности. Дайте ленте ремня втянуться.

Для отстегивания ремня нажмите на кнопку в боковой части черного замка. Дайте ленте ремня полностью равномерно намотаться на механизм втягивания в крыше автомобиля.

РЕГУЛИРОВКА ВЫСОТЫ КРЕПЛЕНИЯ РЕМНЯ БЕЗОПАСНОСТИ



E73135

Для того чтобы поднять крепление ремня, возьмитесь за вытяжное кольцо и поднимите опору крепления.

Для того чтобы опустить крепление ремня, возьмитесь за вытяжное кольцо, нажмите и удерживайте кнопку блокировки на регуляторе и опустите опору крепления.

Примечание: Небольшое перемещение вверх опоры верхнего крепления ремня безопасности при нажатии кнопки облегчает разблокировку запорного механизма опоры.

СИСТЕМА ОПРЕДЕЛЕНИЯ НЕПРИСТЕГНУТОГО РЕМНЯ БЕЗОПАСНОСТИ

ПРЕДУПРЕЖДЕНИЕ



Максимальная защита обеспечивается только тогда, когда вы пристегнуты ремнём безопасности.

Защита людей, находящихся в автомобиле



Если ремень безопасности водителя или переднего пассажира не пристегнут, и автомобиль достигает заданной скорости движения, загорается сигнализатор непристегнутого ремня безопасности и включается предупреждающий звуковой сигнал. Сигнализатор также загорается, если ремень безопасности водителя или переднего пассажира не пристегнут во время движения автомобиля. Предупреждающий звуковой сигнал и сигнализатор выключаются через семь минут.

Отключение сигнализатора непристегнутого ремня безопасности

Обратитесь к вашему дилеру.

ИСПОЛЬЗОВАНИЕ РЕМНЕЙ БЕЗОПАСНОСТИ ВО ВРЕМЯ БЕРЕМЕННОСТИ

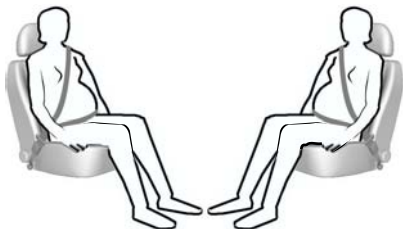

E68587

ПРЕДУПРЕЖДЕНИЕ



Ради собственной безопасности и безопасности еще не рожденного малыша размещайте ремень безопасности надлежащим образом. Нельзя пользоваться только плечевым или только поясным ремнем.

Разместите поясной ремень на бедрах ниже живота беременной женщины. Плечевой ремень должен проходить между грудями выше и сбоку от живота.

ОТКЛЮЧЕНИЕ ПОДУШКИ БЕЗОПАСНОСТИ ПАССАЖИРА

ПРЕДУПРЕЖДЕНИЕ



При использовании на переднем сиденье детского удерживающего устройства, в котором ребенок располагается лицом назад, необходимо отключить фронтальную подушку безопасности переднего пассажира.



E71313

Защита людей, находящихся в автомобиле

Управление выключателем подушки безопасности переднего пассажира

ПРЕДУПРЕЖДЕНИЕ



Если вам необходимо установить детское удерживающее устройство на переднее сиденье, имеющее фронтальную подушку безопасности, то с помощью специального выключателя следует отключить эту подушку безопасности. Обратитесь за дополнительной информацией к обслуживающему вас дилеру.

Примечание: *Выключатель подушки безопасности, управляемый ключом зажигания, расположен в перчаточном ящике. Индикатор отключения подушки безопасности выведен на панель приборов.*

Если сигнализатор неисправности системы подушек безопасности включается или мигает во время движения, это указывает на неисправность системы. См. **Сигнализаторы и индикаторы** (стр. 99). Проверьте состояние сигнализатора сразу после снятия детского удерживающего устройства.

Отключение фронтальной подушки безопасности переднего пассажира

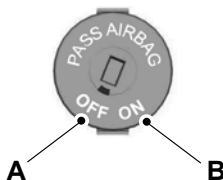

E71312

- A Отключена
- B Включена

Поверните выключатель в положение **A**.

Убедитесь, что после включения зажигания загорается сигнализатор отключения подушки безопасности переднего пассажира.

Включение фронтальной подушки безопасности переднего пассажира

ПРЕДУПРЕЖДЕНИЕ



Если вы больше **не**используете на переднем сиденье детское удерживающее устройство, необходимо снова включить фронтальную подушку безопасности переднего пассажира.

Поверните выключатель в положение **B**.

Ключи и пульты дистанционного управления

ОБЩАЯ ИНФОРМАЦИЯ О РАДИОЧАСТОТАХ

ПРЕДОСТЕРЕЖЕНИЯ

! Радиочастота, используемая для дистанционной разблокировки и блокировки замков, может также использоваться для работы других маломощных радиоустройств (например, любительских радиоприемников и передатчиков, медицинского оборудования, беспроводных наушников, пультов дистанционного управления, систем сигнализации и других приборов). Если частота недоступна из-за помех, вы не сможете воспользоваться пультом блокировки замков. Для открывания и запираания дверей понадобится ключ.

! Проверьте, заперт ли автомобиль, прежде чем оставлять его без присмотра. Это защитит ваш автомобиль от возможного злонамеренного блокирования частоты.

Примечание: Двери могут разблокироваться из-за случайного нажатия на кнопки дистанционного пульта.

Расстояние, на котором действует дистанционная блокировка может отличаться в зависимости от окружающей обстановки.

ПРОГРАММИРОВАНИЕ ПУЛЬТА ДИСТАНЦИОННОГО УПРАВЛЕНИЯ

Вы можете запрограммировать восемь пультов дистанционного управления для использования на вашем автомобиле (включая поставляемые вместе с автомобилем).

Программирование нового пульта дистанционного управления

1. Вставьте ключ в замок зажигания.
2. Перемещайте ключ попеременно из положения **0** в положение **II** и затем назад в положение **0** четыре раза в течение шести секунд.
3. Оставьте ключ в положении **0** и нажмите любую кнопку на пульте дистанционного управления в течение 10 секунд. Выдается звуковое или световое подтверждение успешного выполнения программирования.

Примечание: На этой стадии можно запрограммировать и другие пульты дистанционного управления.

4. Нажмите любую кнопку на каждом дополнительном пульте дистанционного управления с разрывом не более 10 секунд между нажатиями.

Перепрограммирование функции разблокировки

Примечание: После нажатия на кнопку разблокировки на пульте дистанционного управления разблокируются все двери или только водительская дверь. Повторное нажатие на кнопку разблокировки, разблокирует замки всех дверей.

Одновременно нажмите и удерживайте кнопки блокировки и разблокировки на пульте дистанционного управления не менее четырех секунд; при этом зажигание должно быть выключено. Указатели поворота дважды мигнут, подтверждая, что изменение внесено.

Для восстановления первоначальной функции разблокировки повторите этот процесс.

ЗАМЕНА ЭЛЕМЕНТА ПИТАНИЯ ПУЛЬТА ДИСТАНЦИОННОГО УПРАВЛЕНИЯ



Утилизацию использованных аккумуляторов следует выполнять в соответствии с действующими нормами и правилами. Для выполнения утилизации обратитесь за консультацией в уполномоченный местный орган.

Пульт дистанционного управления с стержнем ключа

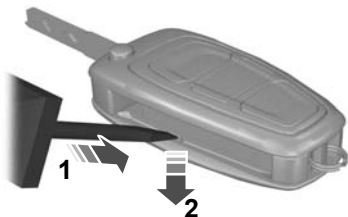

E128809

1. Установите отвертку в показанное положение и осторожно сдвиньте зажим.
2. Нажмите вниз на зажим для освобождения крышки элемента питания.

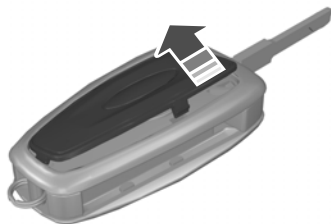

E128810

3. Аккуратно снимите крышку.



E128811

4. Для извлечения элемента питания переверните пульт управления.
5. Установите новую батарейку (3V CR 2032) положительным + выводом вверх.
6. Установите на место крышку элемента питания.

Ключи и пульты дистанционного управления

Пульт дистанционного управления с зафиксированным стержнем ключа



E87964

1. Нажмите и удерживайте нажатыми кнопки по краям, чтобы освободить крышку. Аккуратно снимите крышку.
2. Извлеките ключ.

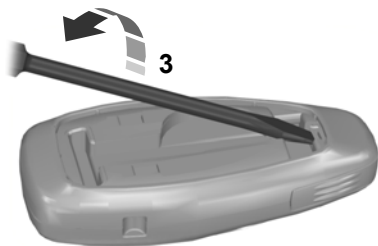

E105362

3. Разъедините две половины корпуса пульта, поворачивая отвёртку с плоским жалом в месте, указанном на рисунке.



E119190

4. Аккуратно установите отвёртку в показанное положение, чтобы раскрыть пульт дистанционного управления.

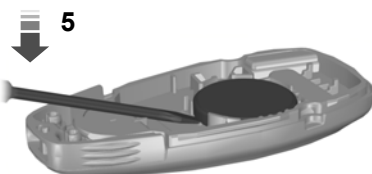

E125860

ПРЕДОСТЕРЕЖЕНИЕ

! Не касайтесь отвёрткой поверхности батарейки или печатной платы.

5. Воспользовавшись отвёрткой, осторожно извлеките элемент питания.
6. Установите новую батарейку (3V CR 2032) положительным + выводом вниз.
7. Соберите корпус пульта дистанционного управления.
8. Установите стержень ключа.

БЛОКИРОВКА И РАЗБЛОКИРОВКА ЗАМКОВ

ПРЕДОСТЕРЕЖЕНИЕ

 Проверьте, заперт ли автомобиль, прежде чем оставлять его без присмотра.

Система централизованной блокировки замков

Централизованно заблокировать двери можно только в том случае, если они закрыты.

Примечание: *Замок двери водителя может быть заблокирован с помощью ключа. Это позволяет попасть в автомобиль при неисправности пульта дистанционного управления.*

Примечание: *Система централизованной блокировки замков также позволяет заблокировать и разблокировать крышку топливного бака.*

Двойная блокировка

ПРЕДУПРЕЖДЕНИЕ

 Не задействуйте двойную блокировку, когда люди или животные находятся в салоне автомобиля. После двойной блокировки будет невозможно разблокировать двери из салона.



E71961

Двойная блокировка Заблокировать двери двойной блокировкой можно только в том случае, если они закрыты.

Подтверждение блокировки и разблокировки замков

При разблокировании замков дверей указатели поворота мигнут один раз.

При включении блокировки замков дверей указатели поворота мигнут дважды.

Замки

Блокировка и разблокировка дверей с помощью ключа

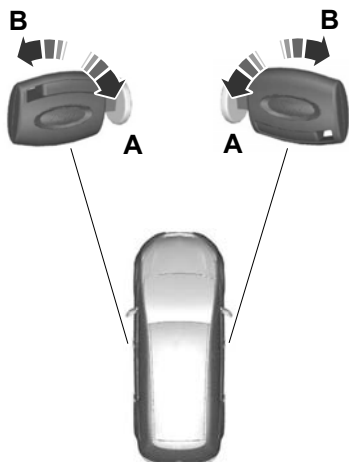

E71962

- A Разблокировка
- B Заблокировать

Двойная блокировка дверей с помощью ключа

Для включения двойной блокировки необходимо дважды в течение трех секунд повернуть ключ в положение, соответствующее блокировке замков.

Запирание и отпирание дверей и крышки багажного отделения с помощью дистанционного управления

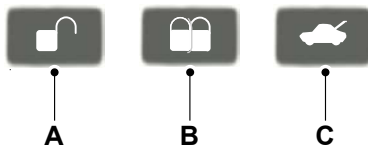

E87379

- A Разблокировка
- B Заблокировать
- C Разблокировка замка крышки багажника (нажать дважды)

Запирание дверей и крышки багажного отделения с помощью дистанционного управления

Однократно нажмите на кнопку **B**.

Двойная блокировка дверей и крышки багажного отделения с помощью дистанционного управления

Нажмите кнопку **B** два раза в течение трех секунд.

Замки

Блокировка и разблокировка замков дверей снаружи автомобиля

Дверь водителя

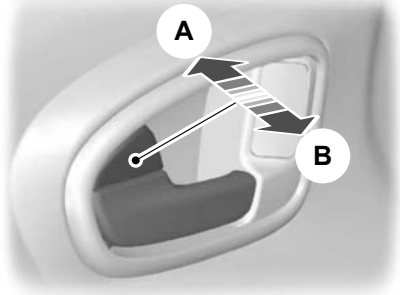

E71958

- A Блокировка замков всех дверей
- B Разблокировка замков всех дверей

Передние и задние пассажирские двери



E98653

Для того чтобы заблокировать передние и задние пассажирские двери по отдельности, нажмите кнопку и просто закройте дверь.

Крышка багажника/дверь багажного отделения

Открытие крышки багажного отделения



E125429

Открытие крышки багажного отделения с помощью дистанционного управления

Нажмите кнопку **C** на пульте дистанционного управления два раза в течение трех секунд.

Закрывание крышки багажника/двери багажного отделения



E71960

Для облегчения закрывания внутренняя поверхность крышки багажника имеет специальное углубление.

Замки

Автоматическая блокировка замков

Если вы не открываете какую-либо дверь в течение 45 секунд после разблокировки дверей с помощью дистанционного управления, то все двери заблокируются автоматически. Двери заблокируются и сигнализация вернется к предыдущему состоянию.

Перепрограммирование функции разблокировки

Функцию разблокировки можно запрограммировать так, чтобы разблокировался только замок водительской двери. См.

Программирование пульта дистанционного управления (стр. 43).

ПОЛНОЕ ОТКРЫВАНИЕ/ЗАКРЫВАНИЕ

С помощью функции полного открывания/закрывания вы также можете управлять электрическими стеклоподъемниками при выключенном зажигании.

Примечание: Полное закрывание работает только в случае, если вы правильно установили настройки памяти для каждого стеклоподъемника. См. **Электрические стеклоподъемники** (стр. 87).

Полное открывание

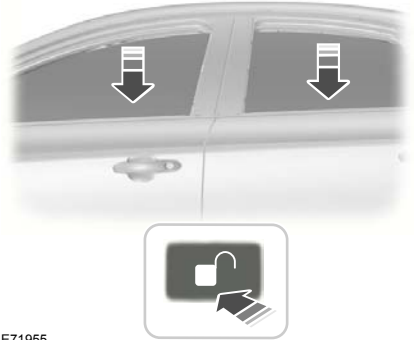

E71955

Чтобы открыть все окна, нажмите кнопку **открывание** и удерживайте ее не менее трех секунд. Чтобы остановить открытие окон, нажмите кнопку **открывание** или **закрывание**.

Полное закрывание

Автомобили, не оборудованные системой управления замками без помощи ключа

ПРЕДУПРЕЖДЕНИЕ



Соблюдайте осторожность при использовании функции полного закрывания. В экстренной ситуации незамедлительно нажмите кнопку, чтобы остановить перемещение стекол или крышки люка.

Замки

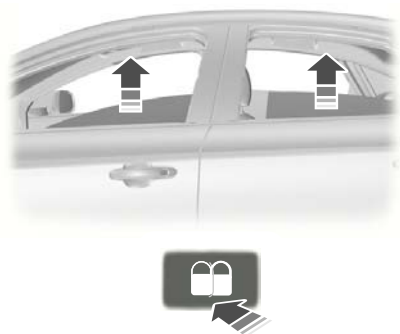

E71956

Чтобы закрыть все окна, нажмите кнопку **закрывания** и удерживайте ее не менее трех секунд. Чтобы остановить закрытие окон, нажмите любую кнопку. В процессе полного закрывания также действует функция защиты от защемления пальцев, рук и т. п.

Автомобили, оборудованные системой управления замками без помощи ключа

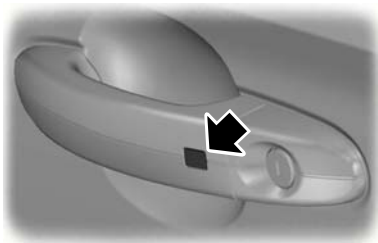

E87384

ПРЕДУПРЕЖДЕНИЕ

 Соблюдайте осторожность при использовании функции полного закрывания. В случае опасности нажмите на кнопку на ручке водительской двери, чтобы остановить движение стекол и крышки люка.

Примечание: Функция общей блокировки может быть активирована при помощи кнопки на ручке двери водителя. Функцию полного открывания/закрывания можно также активировать кнопками на пассивном ключе.

Чтобы закрыть все окна, нажмите кнопку на ручке двери водителя и удерживайте ее не менее двух секунд. В процессе полного закрывания также действует функция защиты от защемления пальцев, рук и т. п.

СИСТЕМА УПРАВЛЕНИЯ ЗАМКАМИ БЕЗ ПОМОЩИ КЛЮЧА

Общие сведения

ПРЕДУПРЕЖДЕНИЕ



Система доступа без ключа может не функционировать, если ключ располагается рядом с металлическими предметами или электронными устройствами, например, рядом с мобильными телефонами.

Примечание: Если в течение короткого промежутка времени несколько раз потянуть рукоятку (при условии, что система не обнаружит присутствие поблизости правильного пассивного ключа), то система доступа без ключа будет деактивирована на 30 секунд.

Система доступа без ключа не будет работать в следующих случаях:

- Наличие помех на рабочей частоте пассивного ключа.
- Разряд батарей пассивного ключа.

Замки

Примечание: Если система доступа без ключа не работает, то для отпирания и запираания замков автомобиля вам потребуется использовать пластинчатый ключ.

Эта система позволяет управлять замками автомобиля без помощи ключа или пульта дистанционного управления.

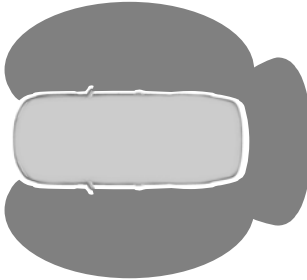

E78276

Для пассивной блокировки и разблокировки замков правильный пассивный ключ должен находиться в одной из трёх зон снаружи от автомобиля. Эти зоны расположены в радиусе приблизительно 1,5 метра от ручек передних дверей и от ручки задней двери.

Пассивный ключ

С помощью пассивного ключа можно заблокировать и разблокировать замки автомобиля. Пассивный ключ может использоваться в качестве пульта дистанционного управления. См.

Блокировка и разблокировка замков (стр. 46).

Блокировка замков

ПРЕДУПРЕЖДЕНИЕ



Автомобиль не оснащен функцией самоблокировки замков. Если не нажимать ни одну из кнопок блокировки, все замки останутся разблокированными.

Примечание: Зажигание будет выключено автоматически при запираании автомобиля снаружи. Это предотвращает разрядку аккумуляторной батареи.

Примечание: Если блокировка замков осуществляется со стороны крышки багажника, то пассивный ключ должен находиться в зоне обнаружения крышки багажника.

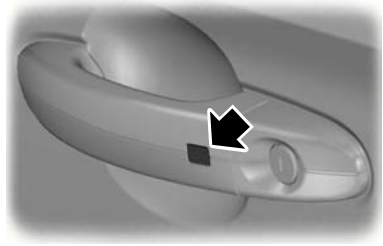

E87384



E87435

Кнопки блокировки расположены на каждой из ручек передних дверей и на крышке багажника.

Замки

Чтобы активировать функцию центрального запираения и охранную сигнализацию:

- Нажмите один раз на кнопку блокировки.

Чтобы активировать функцию двойной блокировки замков, охранную сигнализацию и датчики проникновения в салон:

- В течение 3 секунд дважды нажмите на кнопку блокировки.

Примечание: После момента блокировки автомобиль останется заблокированным в течение приблизительно 3 секунд. Этого предусмотрено для того, чтобы вы могли потянуть ручки дверей для проверки блокировки замков. Когда время задержки истечет, двери разблокируются снова, если в соответствующих зонах около дверей будет находиться пассивный ключ.

Крышка багажного отделения

Примечание: Если пассивный ключ находится внутри багажного отделения, то заднюю дверь невозможно закрыть – при попытках опустить ее дверь будет снова подниматься.

Примечание: Если в зоне, примыкающей к двери багажного отделения, система Key Free обнаружит еще один правильный пассивный ключ, то заднюю дверь можно будет закрыть.

Разблокировка замков

Примечание: Если замки не были разблокированы в течение более чем пяти дней, система переключается в энергосберегающий режим. Это уменьшает разряд аккумуляторной батареи. Когда система находится в этом режиме, то для разблокировки замков потребуется немного больше времени, чем обычно. После первой же операции по разблокировке замков система выйдет из энергосберегающего режима.

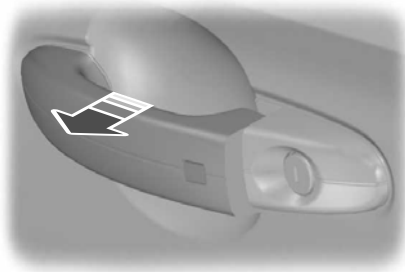

E78278

Потяните одну из дверных ручек или крышку багажника.

Примечание: Работоспособный пассивный ключ должен находиться в зоне его действия по отношению к открываемой двери.

Однократное длительное включение указателей поворота подтверждает, что замки всех боковых дверей, крышки багажника и лючка заливной горловины топливного бака разблокированы, а охранная сигнализация отключена.

Замки

Индивидуальная разблокировка замка двери водителя

Если функция разблокировки замков была перепрограммирована таким образом, что происходит разблокировка только замка водительской двери (См. **Ключи и пульты дистанционного управления** (стр. 43).), то примите во внимание следующее:

Если первой из дверей была открыта водительская дверь, то пассажирские двери и крышка багажника останутся заблокированными. Их можно разблокировать изнутри салона, нажав кнопку, расположенную около ручки двери водителя. Двери можно разблокировать и по отдельности, потянув за соответствующие внутренние рукоятки.

Если первой была открыта передняя пассажирская дверь или одна из задних пассажирских дверей, то замки **всех** боковых дверей и двери багажного отделения будут разблокированы.

Деактивированные ключи

Все пассивные ключи, оставленные в автомобиле после блокировки замков, будут деактивированы.

Деактивированные ключи нельзя использовать для включения зажигания или запуска двигателя.

Чтобы этими ключами можно было пользоваться снова, необходимо восстановить их работоспособность.

Чтобы восстановить работоспособность всех ваших пассивных ключей, разблокируйте замки автомобиля при помощи пассивного ключа или пульта дистанционного управления.

Все деактивированные пассивные ключи восстановят своё состояние после включения зажигания или запуска двигателя при помощи правильного (рабочего) ключа.

Блокировка и разблокировка дверей с помощью пластинчатого ключа



1. Аккуратно снимите крышку.
2. Вставьте пластинчатый ключ в замок.

Иммобилайзер двигателя

ПРИНЦИПЫ РАБОТЫ

Иммобилайзер двигателя - это система противоугонной защиты, которая не позволяет запустить двигатель неправильно запрограммированным ключом.

ЗАПРОГРАММИРОВАННЫЕ КЛЮЧИ

Примечание: *Не допускайте экранировки ключей металлическими предметами. Это может нарушить процесс распознавания ключа приемником.*

Примечание: *Если вы потеряете ключ, остальные ключи будет необходимо стереть из памяти и перепрограммировать. За дополнительной информацией обращайтесь к обслуживающему вас дилеру. Сменные ключи необходимо перекодировать вместе с имеющимися ключами.*

Если вы потеряли ключ, сменный ключ можно получить у обслуживающего вас дилера Ford. По возможности сообщите дилеру номер ключа, указанный на ярлыке, которым были снабжены оригинальные ключи. Кроме этого, вы можете получить у обслуживающего вас дилера Ford дополнительные ключи.

АКТИВАЦИЯ ИММОБИЛАЙЗЕРА ДВИГАТЕЛЯ

Иммобилайзер двигателя включается автоматически через некоторое время после выключения зажигания.

ОТКЛЮЧЕНИЕ ИММОБИЛАЙЗЕРА ДВИГАТЕЛЯ

Иммобилайзер двигателя отключается автоматически после включения зажигания правильно кодированным ключом.

Если на информационном дисплее появилось сообщение **Иммобилайзер активирован**, ваш ключ не был распознан. Извлеките ключ из замка зажигания и вставьте его еще раз.

Если запустить двигатель с помощью правильно кодированного ключа не удалось, это говорит о неисправности системы. При включении зажигания сообщение **Иммобилайзер активирован** с информационного дисплея должно исчезнуть. Иммобилайзер должен быть незамедлительно проверен.

Сигнализация

ПРИНЦИПЫ РАБОТЫ

Система сигнализации

Ваш автомобиль может быть оборудован одной из приведенных далее системой охранной сигнализации:

- Охранная сигнализация по периметру.
- Охранная сигнализация по периметру с датчиками салона.
- Охранная сигнализация первой категории с датчиками салона и автономным звуковым устройством.
- Охранная сигнализация первой категории с датчиками салона, автономным звуковым устройством и датчиками наклона.

Охранная сигнализация по периметру

Сигнализация по периметру является защитным средством от проникновения посторонних лиц в ваш автомобиль через двери и капот. Кроме того, она защищает аудиосистему.

Датчики контроля салона

Автомобили без потолочной консоли



E71401

Автомобили с потолочной консолью

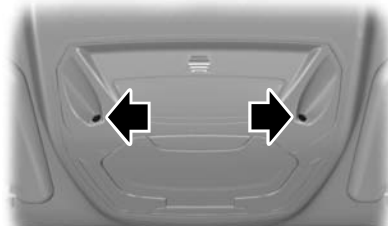

E131656

ПРЕДУПРЕЖДЕНИЕ



Датчики нельзя закрывать. Не включайте режим полного уровня охраны, если в салоне находятся люди, животные или другие движущиеся объекты.

Датчики защищают автомобиль от проникновения посторонних лиц, контролируя любые перемещения, происходящие внутри автомобиля.

Автономное звуковое устройство

Автономное звуковое устройство – это дополнительная охранная система, которая включает сирену при активации режима тревоги в результате срабатывания датчиков. Она переходит в режим охраны сразу же после того, как заблокированы замки дверей автомобиля. Это устройство имеет собственное питание и включает сирену даже в случае отсоединения аккумуляторной батареи или самого автономного звукового устройства

Датчики наклона

Учитывая изменения угла наклона автомобиля, датчики определяют, совершает ли кто-либо попытки украсть колесо или отбуксировать автомобиль

Сигнализация

Примечание: При перевозке автомобиля на пароме с активированной сигнализацией отключите датчики наклона, выбрав пониженный уровень режима охраны. Это позволит избежать срабатывание сигнализации при движении.

Срабатывание охранной сигнализации

Установленная в режим охраны, сигнализация срабатывает при любом из следующих событий:

- Если кто-то открыл дверь, дверь багажника или капот без использования настоящего ключа или дистанционного управления.
- Если кто-то снял аудио или навигационную систему.
- На автомобилях, не оборудованных системой запуска двигателя без ключа, если выключатель зажигания повернут в положения **I**, **II** или **III** без использования корректного ключа.
- Если датчики салона определили какие-либо перемещения в автомобиле.
- У автомобилей с автономным звуковым устройством, когда кто-то отсоединил аккумуляторную батарею или само устройство.
- Если датчики наклона определили изменение угла наклона положения автомобиля.

При срабатывании сигнализации в течение 30 секунд звучит звуковой сигнал, а также включается аварийная световая сигнализация, работающая 5 минут.

Любые дальнейшие попытки произвести одно из описанных выше действий приведут к повторному срабатыванию сигнализации.

Режимы полного и пониженного уровня охраны

Режим полного уровня охраны

Данный режим является стандартным. В режиме полного уровня охраны при включении сигнализации активируются датчики салона и наклона.

Примечание: Это может привести к ложному срабатыванию сигнализации, если в машине находятся животные или движущиеся объекты, или автомобиль, оборудованный датчиками наклона, перевозится на пароме.

Примечание: Ложное срабатывание сигнализации может также произойти из-за дополнительного отопителя. См. **Вспомогательный отопитель** (стр. 139). Если применяется дополнительный отопитель, направьте воздушный поток в пространство для ног.

Режимы пониженного уровня охраны

В режиме пониженного уровня охраны при включении сигнализации датчики салона и наклона не активируются.

Примечание: Пониженный уровень режима охраны можно включить только в течение текущего цикла зажигания. В следующий раз, когда вы включите зажигание, охранная сигнализация перейдет в режим полного уровня охраны.

Запрос при выходе

Существует возможность настроить информационный дисплей таким образом, чтобы каждый раз на нем появлялся вопрос, какой режим уровня охраны вы хотите установить.

Сигнализация

Если вы выберете **Ask on Exit** (запрос при выходе), то сообщение **Reduced guard?** (пониженный уровень охраны) будет появляться на информационном дисплее каждый раз при выключении зажигания.

Если да, то при появлении сообщения нажмите кнопку **ОК**.

Если вы хотите оставить режим полного уровня охраны, выйдите из автомобиля, не нажимая на кнопку **ОК**.

Выбор режима полного или пониженного уровня охраны

Примечание: Выбор режима **Пониженный уровень охраны** не позволит сигнализации постоянно находиться в нем. **Пониженный уровень охраны** установится только в течение текущего цикла зажигания. Если вы регулярно устанавливаете режим **пониженного уровня охраны**, выберите **Запрос при выходе**.



E70499

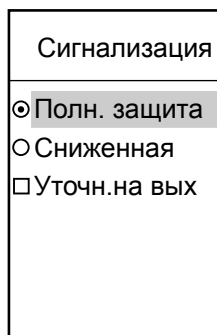

E74509

1. Нажмите кнопку с правой стрелкой на рулевом колесе, чтобы войти в главное меню.
2. С помощью кнопок со стрелками вверх и вниз выделите **Установка** и нажмите кнопку с правой стрелкой.
3. Выделите **Охранная сигнализация** и нажмите кнопку с правой стрелкой.
4. Выделите **Пониженный уровень охраны** или **Полный уровень охраны**. Если вы хотите каждый раз после выключения зажигания получать запрос о выборе режима, выберите **Запрос при выходе**.
5. Нажмите кнопку **ОК** для подтверждения Вашего выбора.
6. Для выхода из меню нажмите на кнопку с левой стрелкой. Для немедленного возврата к показаниям маршрутного компьютера нажмите и удерживайте кнопку с левой стрелкой.

Информационные сообщения

См. **Информационные сообщения** (стр. 117).

Сигнализация

АКТИВАЦИЯ СИГНАЛИЗАЦИИ

Для включения сигнализации заблокируйте замки автомобиля. См. **Замки** (стр. 46).

ОТКЛЮЧЕНИЕ СИГНАЛИЗАЦИИ

Автомобили, не оборудованные системой управления замками без помощи ключа

Охранная сигнализация по периметру

Для отключения сигнализации и выключения sireны разблокируйте замки дверей ключом и включите зажигание правильно закодированным ключом или разблокируйте замки боковых дверей или двери багажного отделения с помощью пульта дистанционного управления.

Сигнализация категории один

Для отключения сигнализации и выключения sireны разблокируйте замки дверей ключом и в течение 12 секунд включите зажигание правильно закодированным ключом или разблокируйте замки боковых дверей или двери багажного отделения с помощью пульта дистанционного управления.

Автомобили, оборудованные системой управления замками без помощи ключа

Примечание: *Правильный пассивный ключ должен находиться в зоне его действия по отношению к открываемой двери. См. Система управления замками без помощи ключа (стр. 50).*

Охранная сигнализация по периметру

Для отключения сигнализации и выключения sireны разблокируйте замки дверей и включите зажигание или разблокируйте замки боковых дверей или двери багажного отделения с помощью пульта дистанционного управления.

Сигнализация категории один

Для отключения сигнализации и выключения sireны разблокируйте замки дверей и в течение 12 секунд включите зажигание или разблокируйте замки боковых дверей или крышки багажного отделения с помощью пульта дистанционного управления.

Рулевое колесо

РЕГУЛИРОВКА ПОЛОЖЕНИЯ РУЛЕВОГО КОЛЕСА

ПРЕДУПРЕЖДЕНИЕ



Недопустимо регулировать положение рулевого колеса во время движения.

Примечание: Убедитесь в том, что вы сидите в правильной позе. См. **Сидение в правильном положении** (стр. 146).

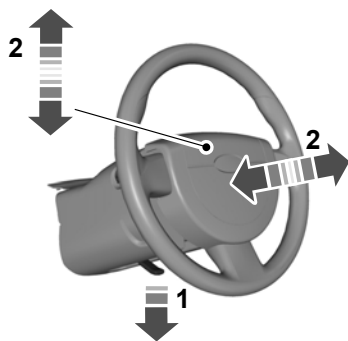

E95178



E95179

ПРЕДУПРЕЖДЕНИЕ



При возврате в исходное положение убедитесь, что рычаг блокировки полностью зафиксировался.

УПРАВЛЕНИЕ АУДИОСИСТЕМОЙ

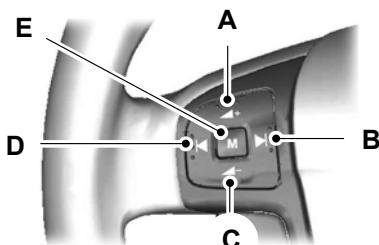

E72288

- A Увеличение громкости
- B Поиск
- C Уменьшение громкости
- D Обратный поиск
- E Настройка (кнопка "Mode")

Настройка (кнопка "Mode")

Чтобы выбрать источник аудио сигнала, нажмите и **удерживайте** кнопку "Mode".

Нажмите кнопку "Mode", чтобы:

- переключить радиоприёмник на следующую запрограммированную радиостанцию
- начать воспроизведение следующего CD-диска
- начать воспроизведение другой стороны кассеты

Рулевое колесо

- принять входящий телефонный звонок.
- завершить телефонный разговор.

Поиск

Нажмите кнопку поиска, чтобы:

- начать автоматический поиск соседней радиостанции
- начать воспроизведение следующей или предыдущей дорожки на CD-диске
- начать быструю перемотку кассеты вперёд или назад.

Нажмите и **удерживайте** кнопку поиска, чтобы:

- начать ручной поиск требуемой радиостанции
- начать поиск по дорожке на CD-диске.

Стеклоочистители и стеклоомыватели

ОЧИСТИТЕЛИ ВЕТРОВОГО СТЕКЛА

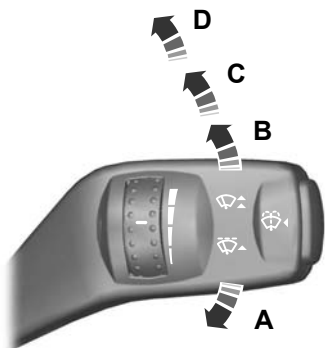

E70696

- A Однократная очистка
- B Прерывистый режим работы
- C Нормальная скорость очистки
- D Высокая скорость очистки

Прерывистый режим работы

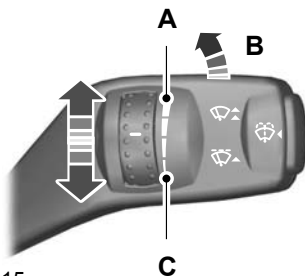

E70315

- A Короткие интервалы между взмахами щеток
- B Прерывистый режим работы
- C Длинные интервалы между взмахами щеток

АВТОМАТИЧЕСКИЕ СТЕКЛООЧИСТИТЕЛИ

ПРЕДОСТЕРЕЖЕНИЯ

- ⚠ Не включайте автоматический режим работы в сухую погоду. Датчик дождя очень чувствительный, поэтому стеклоочистители могут сработать при попадании на ветровое стекло грязи, влаги или насекомых.
- ⚠ Если щетки стеклоочистителя начали оставлять полосы воды и разводы, их следует заменить. В противном случае датчик дождя будет продолжать определять наличие воды на ветровом стекле, и стеклоочистители будут срабатывать, даже если большая часть ветрового стекла сухая.

Стеклоочистители и стеклоомыватели

ПРЕДОСТЕРЕЖЕНИЯ

- ⚠ Перед включением автоматического режима при обледенении ветрового стекла полностью разморозьте его.
- ⚠ Выключайте автоматический режим работы стеклоочистителей перед мойкой автомобиля.

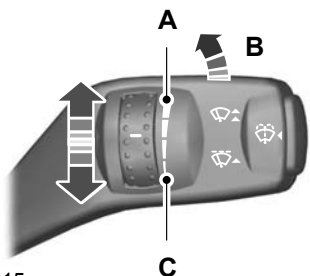

E70315

- A Высокая чувствительность
- B Оп (Вкл.)
- C Низкая чувствительность

Находясь в автоматическом режиме, стеклоочистители не начнут работать, пока на ветровом стекле не будет обнаружена вода. Датчик дождя будет непрерывно измерять количество влаги на ветровом стекле и автоматически изменять скорость работы стеклоочистителей.

Отрегулируйте чувствительность датчика дождя с помощью маховичка-регулятора. При установке низкой чувствительности стеклоочистители будут срабатывать, если датчик определит, что на ветровом стекле находится большое количество воды. При установке высокой чувствительности стеклоочистители будут срабатывать, если датчик определит, что на ветровом стекле находится небольшое количество воды.

ОМЫВАТЕЛИ ВЕТРОВОГО СТЕКЛА

ПРЕДУПРЕЖДЕНИЕ

- ⚠ Не включайте омыватели ветрового стекла более чем на 10 секунд, или если бачок омывателя пустой.

Примечание: При включенном зажигании жиклеры омывателя подогреваются.

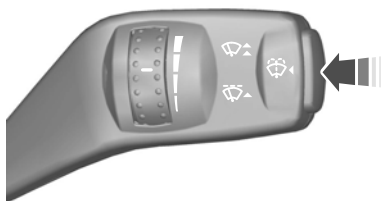

E70776

РЕГУЛИРОВКА ПОЛОЖЕНИЯ ЖИКЛЕРОВ ОМЫВАТЕЛЕЙ СТЕКОЛ

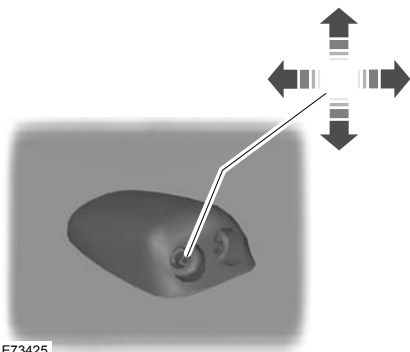

E73425

Жиклеры омывателей шарикового типа можно точно отрегулировать при помощи иглы.

ОЧИСТИТЕЛЬ И ОМЫВАТЕЛИ ЗАДНЕГО СТЕКЛА

Прерывистый режим работы

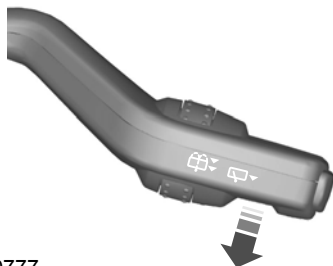

E70777

Очистка стекол при включении передачи заднего хода

Стеклоочиститель заднего стекла включается автоматически, если включена передача заднего хода и рычаг переключателя очистителей и омывателей находится в положении **В**, **С** или **Д**.

Стеклоомыватель

ПРЕДУПРЕЖДЕНИЕ



Не включайте омыватель заднего стекла более чем на 10 секунд, или если бачок омывателя пустой.

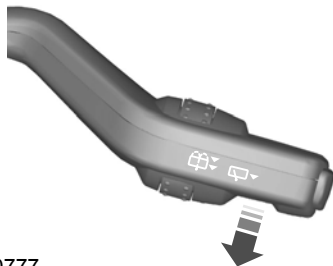

E70777

Потяните рычаг до упора по направлению к рулевому колесу и удерживайте рычаг, чтобы привести в действие стеклоомыватель.

ОМЫВАТЕЛИ ФАР

Омыватели фар работают совместно с омывателями ветрового стекла при включенных фарах.

Примечание: Для предотвращения быстрого опустошения бачка омывателя, при включении одних омывателей ветрового стекла омыватели фар не включаются.

Стеклоочистители и стеклоомыватели

ПРОВЕРКА ЩЕТОК СТЕКЛООЧИСТИТЕЛЕЙ

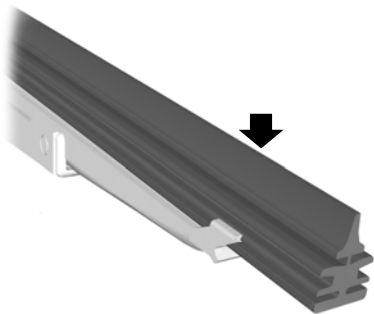

E66644

Проведите подушечками пальцев по кромке щетки стеклоочистителя.

Очищайте рабочие кромки щеток стеклоочистителей при помощи воды и мягкой губки.

ЗАМЕНА ЩЕТОК СТЕКЛООЧИСТИТЕЛЕЙ

Щётки очистителя ветрового стекла

ПРЕДОСТЕРЕЖЕНИЯ

! Чтобы поменять щетки очистителя ветрового стекла, установите их в служебное положение.

! Вы можете использовать служебное положение в зимнее время для облегчения очистки щёток от льда и снега. Перед использованием стеклоочистителей убедитесь, что на внешней стороне ветрового стекла отсутствуют снег и лед.

Примечание: Щетки очистителя ветрового стекла имеют разную длину. См. **Технические характеристики** (стр. 66). Установка щёток неверной длины может привести к сбоям в работе датчика дождя.

Постановка щёток стеклоочистителя в служебное положение



E75184

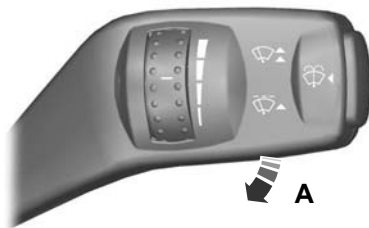

E75188

Выключите зажигание и в течение трёх секунд после этого переведите рычаг управления стеклоочистителем в позицию **A**. Отпустите рычаг, как только щётки окажутся в служебном положении.

Поднимите рычаги щёток.

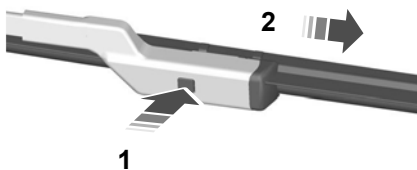

E72899

Стеклоочистители и стеклоомыватели

Установка выполняется в обратной последовательности.

Примечание: Проверьте надёжность фиксации щётки стеклоочистителя.

Щётки очистителя заднего окна

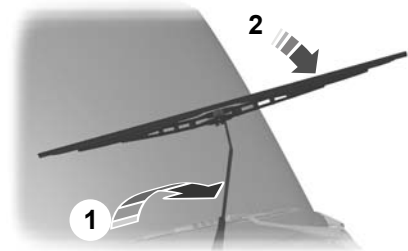

E93783

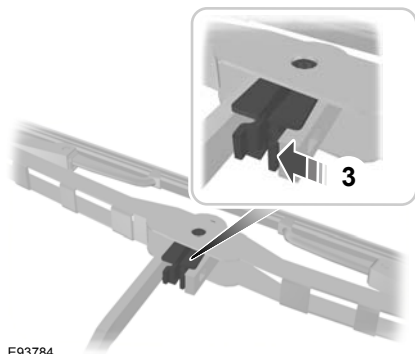

E93784

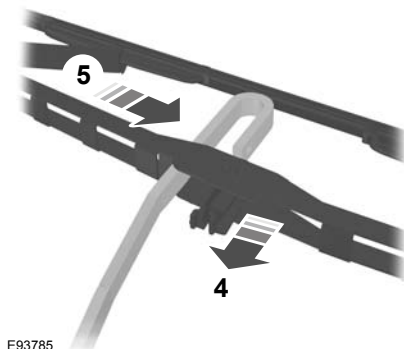

E93785

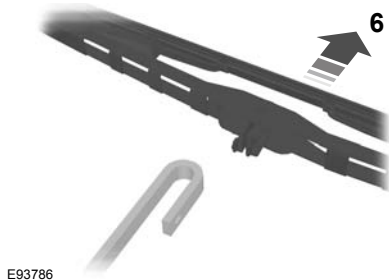

E93786

Установка выполняется в обратной последовательности.

Стеклоочистители и стеклоомыватели

ТЕХНИЧЕСКИЕ ХАРАКТЕРИСТИКИ

Длины щеток очистителя ветрового стекла

Позиция	Размер в мм (дюймах)	
	Левая сторона	Правая сторона
Автомобили с автоматическими щетками	750 (29,5)	700 (27,6)
Автомобили без автоматических щеток	750 (29,5)	650 (25,6)

Осветительное оборудование

ОРГАНЫ УПРАВЛЕНИЯ ОСВЕТИТЕЛЬНЫМ ОБОРУДОВАНИЕМ

Переключатель приборов наружного освещения

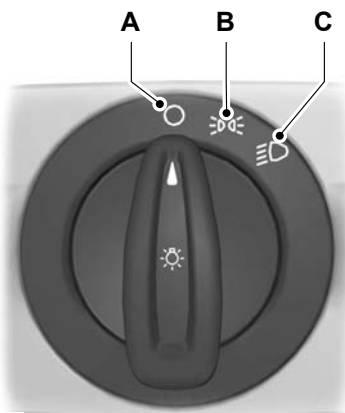

E70718

- A Вентилятор выключен
- B Передние и задние габаритные фонари
- C Фары

Стояночные фонари

ПРЕДОСТЕРЕЖЕНИЕ

! Включение стояночных фонарей в течение длительного времени может привести к разряду аккумуляторной батареи.

Выключите зажигание.

Обе стороны

Поверните переключатель приборов наружного освещения в положение **B**.

Одна сторона

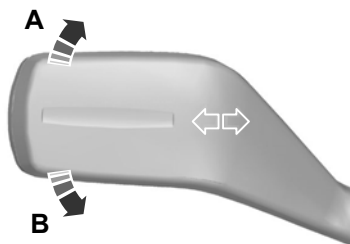

E75505

- A с правой стороны
- B с левой стороны

Дальний и ближний свет фар

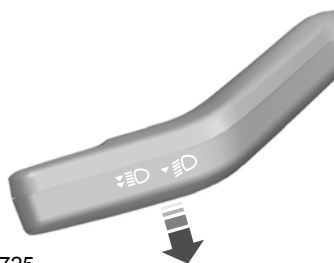

E70725

Для переключения между ближним и дальним светом фар потяните рычаг подрулевого переключателя до упора по направлению к рулевому колесу.

Сигнализация дальним светом фар

Слегка потяните рычаг в сторону рулевого колеса.

Осветительное оборудование

Освещение для безопасной остановки автомобиля

Выключите зажигание и включите фары, потянув рычаг указателей поворота в сторону рулевого колеса (до упора). Раздастся короткий звуковой сигнал. Фары автоматически выключатся через три минуты (если открыта хотя бы одна дверь) или через 30 секунд после закрывания последней двери.

Если после того, как была закрыта последняя дверь, в течение 30 секунд открыть любую дверь, то включиться таймер трехминутной задержки выключения осветительных приборов.

Функция задержки выключения осветительных приборов может быть отключена либо повторным нажатием рычага указателей поворота в сторону рулевого колеса, либо включением зажигания.

СВЕТОВОЕ ОБОРУДОВАНИЕ ДНЕВНОГО ВРЕМЕНИ

Данные лампы загораются, только когда включено зажигание.

АВТОМАТИЧЕСКОЕ УПРАВЛЕНИЕ ВКЛЮЧЕНИЕМ ВНЕШНЕГО ОСВЕЩЕНИЯ

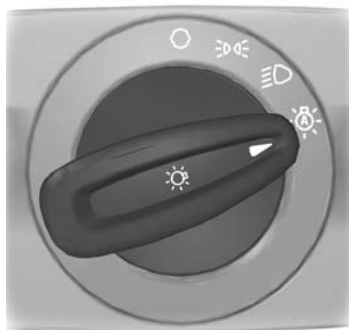

E70719

Примечание: При включении автоматического управления приборами наружного освещения, если система включила фары, вы можете включить только дальний свет.

Фары включаются и выключаются автоматически в зависимости от уровня наружного освещения.

АВТОМАТИЧЕСКОЕ УПРАВЛЕНИЕ ДАЛЬНИМ СВЕТОМ ФАР

ПРЕДУПРЕЖДЕНИЯ



Система не снимает с водителя обязательств быть внимательным и осторожным за рулем. Если системе не удастся включить или отключить дальний свет фар системой, может потребоваться ручное вмешательство.

Осветительное оборудование

ПРЕДУПРЕЖДЕНИЯ



Ручное вмешательство может потребоваться при приближении к другим участникам дорожного движения, таким как велосипедисты.



Не используйте данную систему в тумане.

ПРЕДОСТЕРЕЖЕНИЯ



В холодных сложных погодных условиях данная система может не функционировать. Ниже описываются случаи, когда требуется ручное вмешательство.



Отражающие дорожные указатели могут регистрироваться как встречное движение, вызывая переключение на ближний свет фар.



Если огни встречных автомобилей скрыты препятствиями (например, ограждением), система может не выключить дальний свет фар.



При замене ламп фар всегда следует использовать фирменные запасные части Ford. В случае использования ламп других производителей возможно снижение эффективности системы.



Регулярно проверяйте и меняйте щетки очистителя, чтобы обеспечить для датчика камеры четкий вид через лобовое стекло. На замену необходимо использовать щетки очистителя правильной длины.

Примечание: На лобовом стекле не должно быть помех, таких как птичий помет, насекомые, а также снег или лед.

Система автоматически включает дальний свет фары, если достаточно темно и отсутствует движение других автомобилей. При обнаружении впереди головных фар или габаритных фонарей приближающегося автомобиля или фонарей уличного освещения система отключает дальний свет фар до того, как он станет мешать другим участникам движения. Ближний свет фар остается включенным.

Расположенный в центре, за лобовым стеклом автомобиля датчик камеры непрерывно отслеживает условия движения для принятия решения о включении или выключении дальнего света фар.

Если система включена, дальний свет фар включается в следующих условиях:

- Темно настолько, что требуется использование дальнего света фар и
- нет движения или впереди есть фонари уличного освещения;
- скорость автомобиля выше 40 км/ч.

Дальний свет фар выключается в следующих условиях:

- уровень наружного освещения достаточно высок и дальний свет фар не требуется;
- обнаружен свет фар или габаритных фонарей приближающегося автомобиля;
- обнаружены фонари уличного освещения;
- скорость автомобиля падает ниже 25 км/ч;
- датчик видеокamеры перегревается и блокируется.

Осветительное оборудование

Активация системы

Включите систем с помощью информационного дисплея и автоламп. См. **Информационные дисплеи** (стр. 104). См. **Автоматическое управление включением внешнего освещения** (стр. 68).



E70719

Переведите выключатель в положение автоматического включения освещения.

Примечание: После первого включения зажигания немного времени может потребоваться на инициализацию системы, особенно в очень темных условиях. В этот период дальний свет фар автоматически не включается.

Настройка чувствительности системы

У системы есть три уровня чувствительности, для доступа к которым используется информационный дисплей. См. **Информационные дисплеи** (стр. 104).

Чувствительность определяет, с какой скоростью восстанавливается дальний свет фар после того, как обнаруженные участники дорожного движения покидают поле зрения.

Ручное вмешательство в работу системы

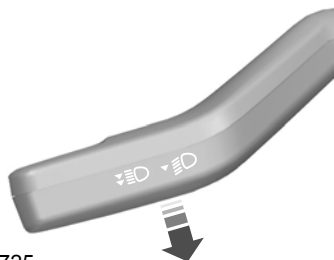

E70725

Для переключения вручную между дальним и ближним светом используется рычаг дальнего света фар.

Примечание: Это временное вмешательство и система через короткое время вернется к автоматическому режиму.

Для полного отключения системы используется меню информационного дисплея или переключатель между автолампами и фарами.

ПЕРЕДНИЕ ПРОТИВОТУМАННЫЕ ФАРЫ



E70721

Осветительное оборудование

ПРЕДУПРЕЖДЕНИЕ

 Используйте передние противотуманные фары, только если видимость значительно ограничена из-за тумана, снега или дождя.

ЗАДНИЕ ПРОТИВОТУМАННЫЕ ФОНАРИ



E70720

ПРЕДУПРЕЖДЕНИЯ

 Включайте задние противотуманные фонари только в условиях ограниченной видимости (менее 50 м).

 Не используйте задние противотуманные фонари в условиях дождя или снегопада когда расстояние видимости превышает 50 метров.

РЕГУЛИРОВКА ФАР - В КОМПЛЕКТАЦИЮ АВТОМОБИЛЯ ВХОДИТ: АДАПТИВНОЕ ПЕРЕДНЕЕ ОСВЕЩЕНИЕ/ГАЗОРАЗРЯДНЫЕ ФАРЫ

Чтобы настроить фары для правостороннего или левостороннего движения, обратитесь к дилеру.

КОРРЕКЦИЯ НАКЛОНА СВЕТОВЫХ ПУЧКОВ ФАР

Примечание: Автомобили с ксеноновыми фарами оборудованы автоматической коррекцией наклона их световых пучков.

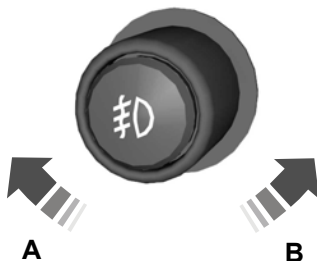

E70722

- A Поднятый световой пучок фар
- B Опущенный световой пучок фар

Вы можете отрегулировать наклон световых пучков фар в соответствии с загрузкой автомобиля.

Осветительное оборудование

Рекомендуемые положения наклона световых пучков фар

Нагрузка			Нагрузка в багажном отделении	Положение переключателя
на передних сиденьях	на втором ряду сидений	на третьем ряду сидений		
1-2	-	-	-	0
1-2	-	2	-	0 (0,5)**
1-2	3	-	-	1 (0,5)**
1-2	3	-	Максимальная ¹	3 (0,5)**
1	-	-	Максимальная ¹	4 (1,5)**

* См. Табличка с идентификационным номером автомобиля (стр. 307).

² Автомобили с активной подвеской.

АДАПТИВНАЯ СИСТЕМА ГОЛОВНОГО СВЕТА

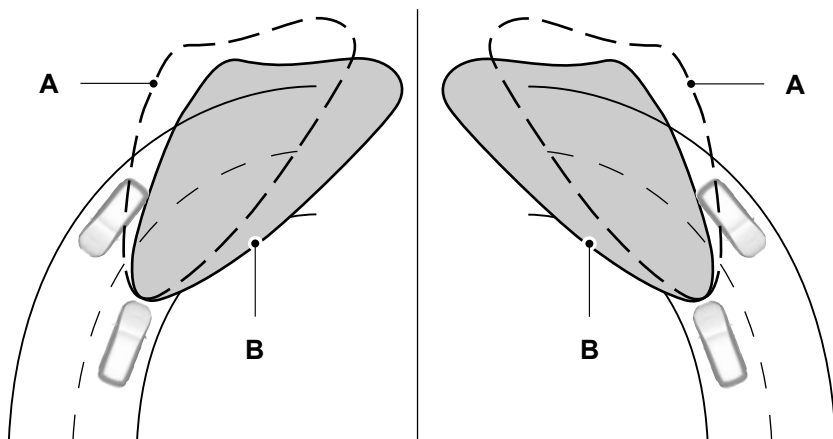

E72897

Осветительное оборудование

- A без системы AFS
- B с системой AFS

Система адаптивного головного света изменяет направление ближнего света фар в зависимости от скорости автомобиля и угла поворота рулевого колеса. Это позволяет улучшить освещение дороги при движении ночью и избежать ослепления водителей встречных автомобилей.

Система отключается во время остановки автомобиля, при включении системы наружного освещения в дневное время и при движении задним ходом.

Если система неисправна, на информационном дисплее высветится соответствующее сообщение. См. **Информационные сообщения** (стр. 117). Фары вернутся в фиксированное центральное положение или положение ближнего света. Как можно скорее проверьте систему.

Фары освещения поворота

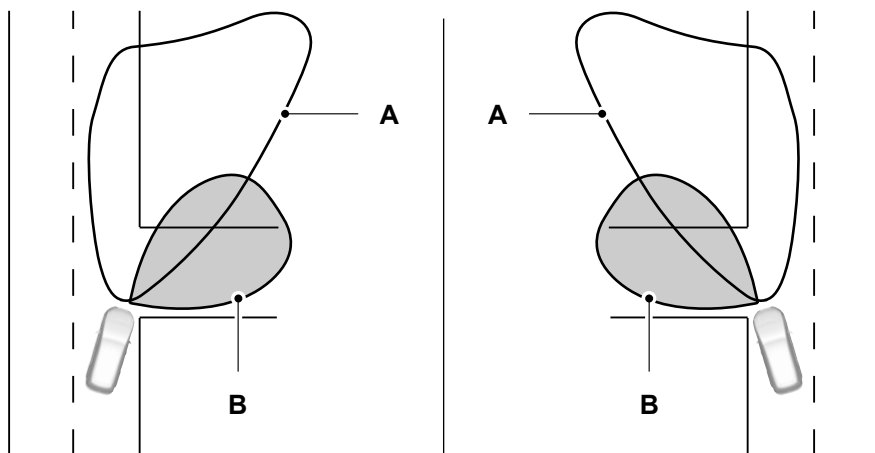

E72898

- A Свет фар
- B Свет фары освещения поворота

Осветительное оборудование

При повороте включается соответствующая фара освещения поворота, направленная вбок от автомобиля.

АВАРИЙНАЯ СВЕТОВАЯ СИГНАЛИЗАЦИЯ



За сведениями о расположении элементов: См. **Быстрый обзор** (стр. 13).

УКАЗАТЕЛИ ПОВОРОТА

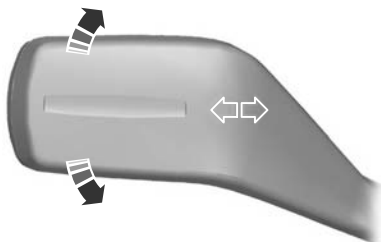

E70727

Примечание: Слегка нажмите на рычаг вверх или вниз, чтобы индикаторы поворота мигнули три раза.

ПЛАФОНЫ ВНУТРЕННЕГО ОСВЕЩЕНИЯ

Центральный плафон освещения салона

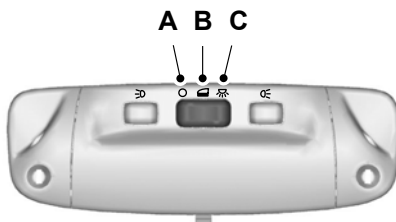

E71945

- A Выкл.
- B Действие от контактов дверей
- C Он (Вкл.)

Если переключатель находится в положении **B**, то лампа центрального плафона освещения салона загорится при открывании или разблокировании замка боковой двери или двери багажного отделения. Если при выключенном зажигании вы оставите дверь открытой, то, во избежание разрядки аккумуляторной батареи, через некоторое время центральный плафон автоматически выключится. Чтобы ее включить, на короткое время включите зажигание.

Также лампа освещения салона загорится, когда вы выключите зажигание. Она автоматически погаснет через некоторое время или когда вы запустите двигатель.

Осветительное оборудование

Если при выключенном зажигании вы установите переключатель в положение **С**, то это приведёт к включению центрального плафона освещения салона. Через некоторое время она погаснет, чтобы предотвратить разрядку аккумуляторной батареи. Чтобы ее включить, на короткое время включите зажигание.

Плафоны местного освещения (для чтения)

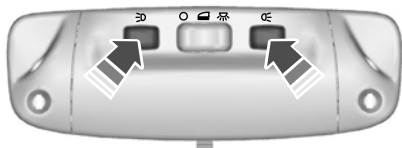

E71946

Если вы выключите зажигание, то, во избежание разрядки аккумуляторной батареи, через некоторое время лампы для чтения автоматически погаснут. Чтобы включить лампы, на короткое время включите зажигание.

Светодиодные лампы подсветки салона

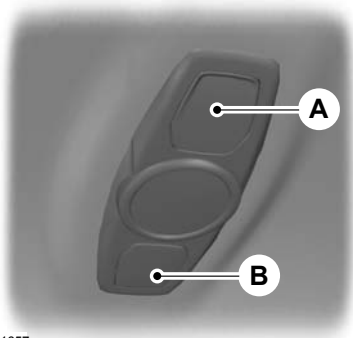

E131657

- A Индивидуальный выключатель освещения
- B Главный выключатель

Для управления всеми лампами используется переключатель **В**.

Примечание: Если водитель включил полное освещение, то раздельное выключение ламп невозможно.

Освещение включается в момент отпирания или открывания дверей салона или крышки багажного отделения. Если при выключенном зажигании вы оставите открытой дверь автомобиля, во избежание разрядки аккумуляторной батареи через некоторое время все световые приборы автоматически выключатся. Чтобы включить лампы, на короткое время включите зажигание.

Если нажать и удерживать переключатель **В** в течение 3 секунд, все лампы выключатся независимо от положения дверей и крышки багажного отделения. Чтобы отменить операцию, нажмите ещё раз на переключатель.

Осветительное оборудование

Лампа подсветки зеркала

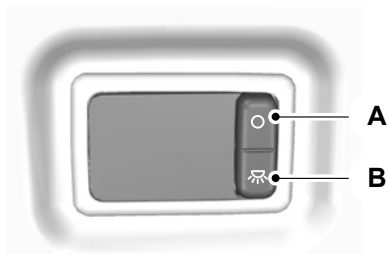

E72900

- A Выкл.
- B On (Вкл.)

Если вы выключите зажигание, то, во избежание разрядки аккумуляторной батареи, через некоторое время лампы подсветки зеркала погаснут. Чтобы включить лампы, на короткое время включите зажигание.

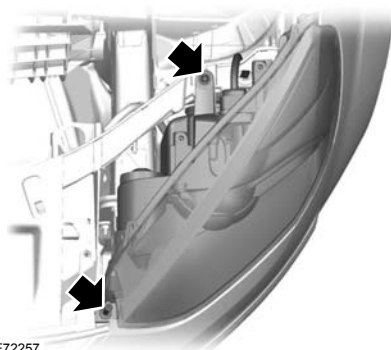

E72257

Примечание: При снятии фары убедитесь, чтобы передний винт остался в отверстии корпуса.

2. Выверните винты.

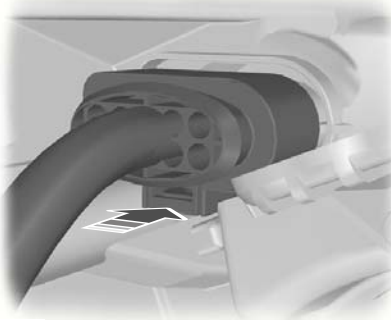

E88875

СНЯТИЕ ФАРЫ

ПРЕДУПРЕЖДЕНИЕ



Замену ксеноновых ламп должен производить персонал, имеющий необходимые навыки. Есть опасность поражения электрическим током.

1. Откройте капот. См. **Открытие и закрытие капота** (стр. 270).

3. Отсоедините штекерный разъем.
4. Подтяните фару как можно ближе к центру автомобиля, чтобы отсоединить ее от нижнего крепления.
5. Приподнимите фару за внешнюю часть и снимите ее.

Примечание: При установке фары убедитесь в правильном подключении электрических разъемов.

Осветительное оборудование

Примечание: При установке фары убедитесь в ее надежной фиксации со стороны нижней точки крепления.

Примечание: Перед тем как установить фару, убедитесь в том, что передний винт располагается в молдинге фары.

Примечание: При установке фары сначала затяните передний, а затем задний крепёжные винты.

ЗАМЕНА ЛАМП

ПРЕДУПРЕЖДЕНИЯ



Выключите приборы освещения и зажигание.



Перед снятием лампы подождите некоторое время, чтобы она остыла.



Замену ксеноновых ламп должен производить персонал, имеющий необходимые навыки. Есть опасность поражения электрическим током.

ПРЕДОСТЕРЕЖЕНИЯ



Не прикасайтесь к стеклянной поверхности лампы фары.



Устанавливайте только подходящие по техническим требованиям лампы. См. **Таблица**

технических характеристик ламп (стр. 86).

Примечание: Далее приведены инструкции, описывающие правильное снятие лампы. Установка производится в последовательности, обратной снятию, если нет дополнительных указаний.

Фара головного света

Примечание: Снимите крышки для обеспечения доступа к лампам.

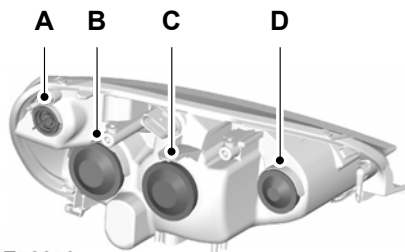

E72258

- A Рычаг указателей поворота
- B Фары - дальний свет
- C Лампа ближнего света фары
- D Фара освещения поворота

Рычаг указателей поворота

1. Снимите модуль фары. См. **Снятие фары** (стр. 76).

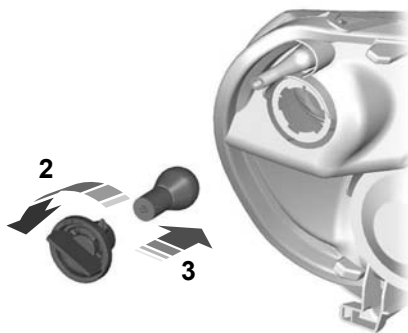

E72259

2. Поверните против часовой стрелки и снимите патрон лампы.
3. Осторожно вдавите лампу в патрон, поверните против часовой стрелки и извлеките лампу наружу.

Осветительное оборудование

Фары - дальний свет

1. Снимите модуль фары. См. **Снятие фары** (стр. 76).

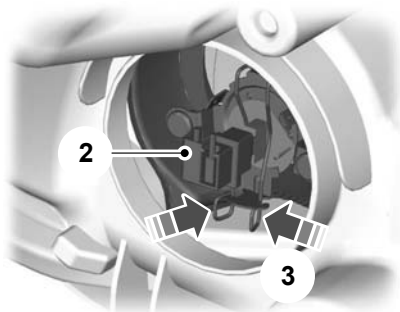

E72261

2. Отсоедините штекерный разъем.
3. Освободите зажим и снимите лампу.

Лампа ближнего света фары

1. Снимите модуль фары. См. **Снятие фары** (стр. 76).

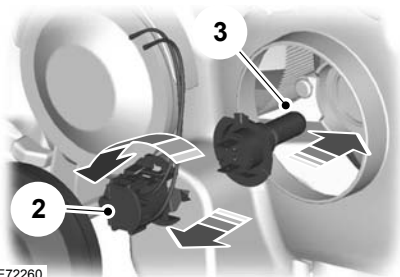

E72260

2. Поверните против часовой стрелки и снимите патрон лампы.
3. Извлеките лампу.

Фара освещения поворота

1. Снимите модуль фары. См. **Снятие фары** (стр. 76).

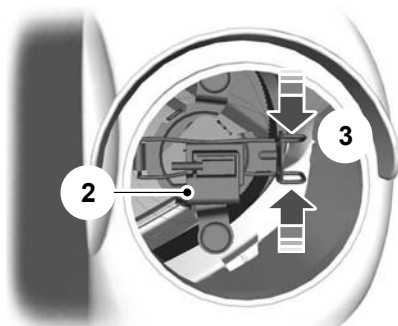

E72262

2. Отсоедините штекерный разъем.
3. Освободите зажим и снимите лампу.

Лампы для дневного времени

Примечание: Это необслуживаемые элементы, поэтому в случае их неисправности следует обратиться к дилеру.



E126170

Осветительное оборудование

Боковой повторитель



E72263

1. Аккуратно снимите боковой повторитель указателя поворота.

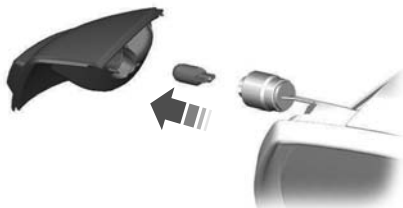

E72291

2. Снимите патрон лампы.
3. Извлеките лампу.

Лампа подсветки входа

Примечание: Поверните стекло зеркала до конца внутрь.



E72264

1. Установите отвертку в зазор между краем корпуса зеркала и его стеклом и отсоедините металлический фиксатор.

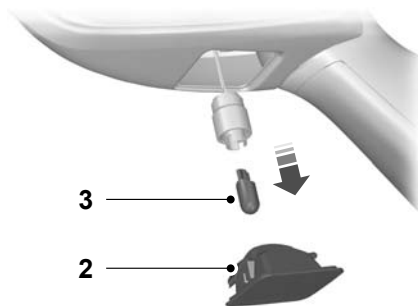

E72265

2. Снимите модуль лампы.
3. Извлеките лампу.

Передняя противотуманная фара и подфарник (S-MAX)

1. Снимите модуль фары, чтобы получить доступ к противотуманному фонарю. См. **Снятие фары** (стр. 76).

Осветительное оборудование

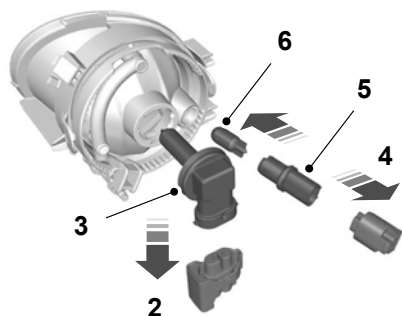

E126440

2. Отсоедините штекерный разъем.

Примечание: Узел лампы и патрона противотуманной фары является неразборным.

3. Поверните патрон лампы противотуманной фары против часовой стрелки и извлеките его.

4. Отсоедините штекерный разъем.

5. Поверните патрон лампы подфарника против часовой стрелки и извлеките его.

6. Извлеките лампу подфарника.

Передняя противотуманная фара и подфарник (Galaxy)

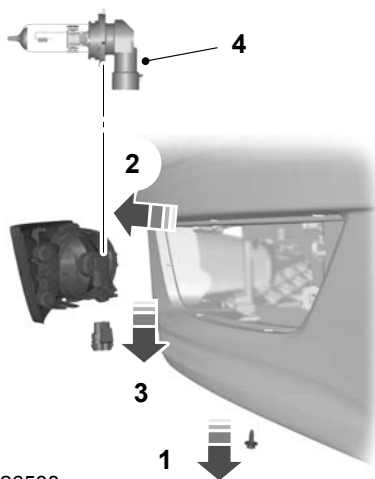

E126538

1. Выверните винт.

2. Снимите модуль лампы.

3. Отсоедините разъем противотуманной фары.

Примечание: Узел лампы и патрона противотуманной фары является неразборным.

4. Поверните патрон лампы противотуманной фары против часовой стрелки и извлеките его.

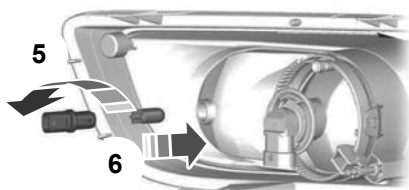

E72269

Осветительное оборудование

5. Поверните патрон лампы подфарника против часовой стрелки и извлеките его.
6. Извлеките лампу подфарника.

Задние фонари (S-MAX)

Указатель поворота, стоп-сигнал и фонарь габаритного света

Примечание: Это необслуживаемые элементы, поэтому в случае их неисправности следует обратиться к дилеру.



E126274

Фонарь заднего хода, задний противотуманный фонарь и задний фонарь габаритного света



E72271

1. Снимите панель отделки.

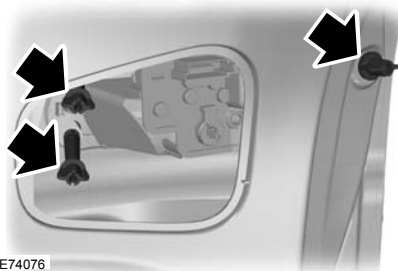

E74076

2. Выверните барашковые гайки.
3. Снимите модуль лампы.
4. Отсоедините штекерный разъем.

Осветительное оборудование

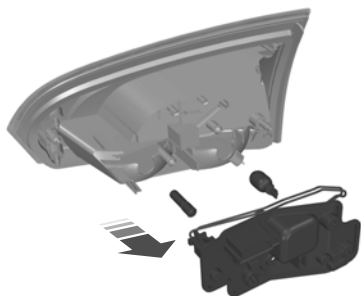

E126303

5. Выверните винты.
6. Снимите патрон лампы.
7. Осторожно вдавите лампу в патрон, поверните против часовой стрелки и извлеките лампу наружу.

Задний фонарь (Galaxy)

Указатель поворота, стоп-сигнал и фонарь габаритного света



E75380

1. Снимите панель отделки.

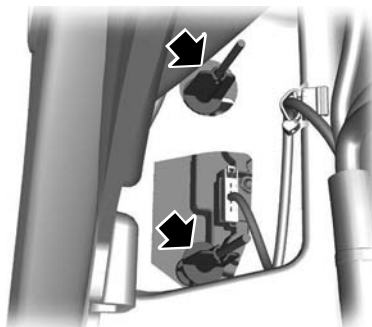

E72791

2. Выверните барашковые гайки.

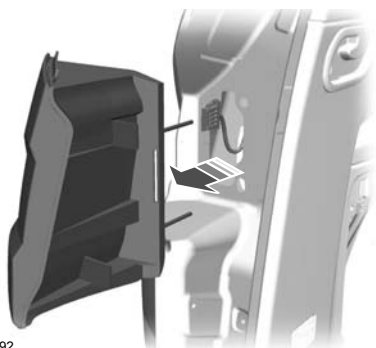

E72792

3. Снимите модуль лампы.
4. Отсоедините штекерный разъем.



E72793

Осветительное оборудование

Примечание: В некоторых автомобилях предусмотрены светодиодные задние фонари. Это необслуживаемые элементы, поэтому в случае их неисправности следует обратиться к дилеру.

5. Выверните винт.
6. Снимите патрон лампы.
7. Осторожно вдавите лампу в патрон, поверните против часовой стрелки и извлеките лампу наружу.

Фонарь заднего хода, задний противотуманный фонарь и задний фонарь габаритного света

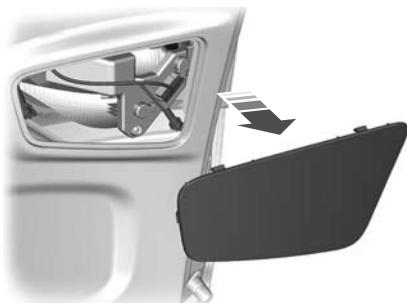

E72794

1. Снимите панель отделки.

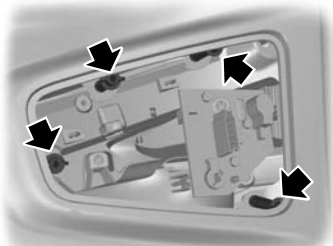

E72795

2. Выверните барашковые гайки.
3. Снимите модуль лампы.

4. Отсоедините штекерный разъем.

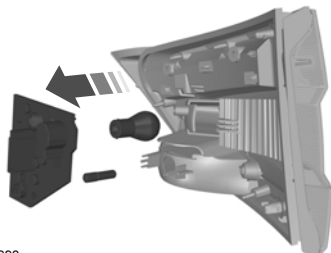

E126393

5. Выверните винт.
6. Снимите патрон лампы.
7. Осторожно вдавите лампу в патрон, поверните против часовой стрелки и извлеките лампу наружу.

Центральный стоп-сигнал

Примечание: Это необслуживаемые элементы, поэтому в случае их неисправности следует обратиться к дилеру.

Фонарь подсветки регистрационного знака

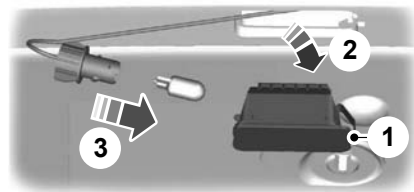

E72789

1. Осторожно освободите пружинный держатель.
2. Снимите модуль лампы.
3. Поверните лампу против часовой стрелки и извлеките её.

Осветительное оборудование

Плафоны освещения салона

Автомобили со светодиодными лампами

Примечание: Это необслуживаемые элементы, поэтому в случае их неисправности следует обратиться к дилеру.

Автомобили, не оборудованные датчиками проникновения в салон

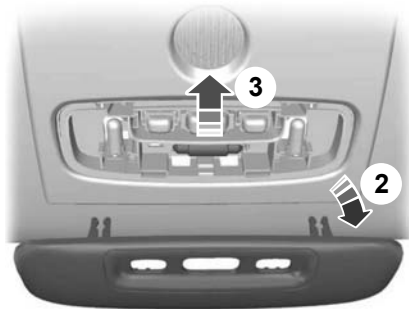

E72788

1. Осторожно подденьте рассеиватель подходящим инструментом.
2. Снимите рассеиватель.
3. Извлеките лампу.

Автомобили, оборудованные датчиками проникновения в салон



E72787

1. Осторожно подденьте рассеиватель подходящим инструментом.
2. Снимите рассеиватель.
3. Извлеките лампу.

Плафоны местного освещения (для чтения)

Автомобили, не оборудованные датчиками проникновения в салон



E72796

1. Осторожно подденьте рассеиватель подходящим инструментом.

Осветительное оборудование

2. Снимите рассеиватель.
3. Извлеките лампу.

Автомобили, оборудованные датчиками проникновения в салон

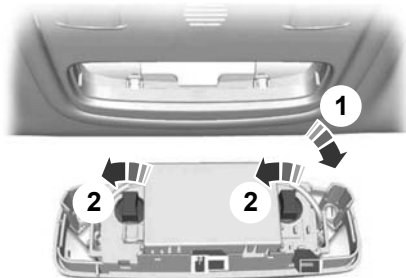

E72786

1. Осторожно открепите модуль лампы.
2. Поверните против часовой стрелки и снимите патрон лампы.

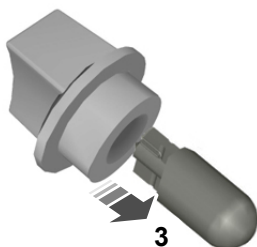

E73939

3. Извлеките лампу.

Лампа подсветки зеркала

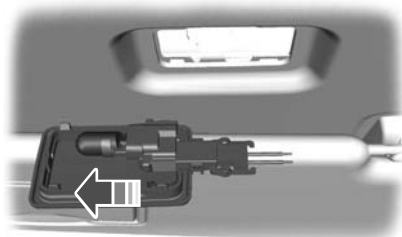

E72785

1. Осторожно открепите модуль лампы.
2. Извлеките лампу.

Лампы подсветки багажного отделения и поднимаемой задней двери

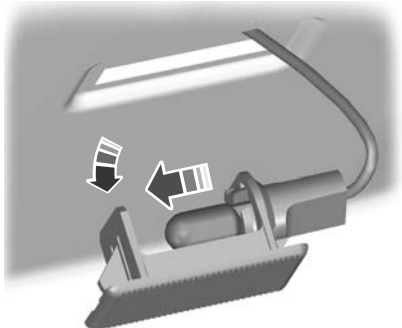

E72784

1. Осторожно открепите модуль лампы.
2. Извлеките лампу.

Осветительное оборудование

ТАБЛИЦА ТЕХНИЧЕСКИХ ХАРАКТЕРИСТИК ЛАМП

Лампа	Спецификация	Мощность (Ватт)
Передний фонарь указателя поворота	PY21W	21
Фары - дальний свет	H1	55
Лампа ближнего света фары	H7	55
Фара освещения поворота	H1	55
Боковой повторитель	W5W	5
Лампа подсветки входа	W5W	5
Передняя противотуманная фара (S-MAX)	H8	35
Передняя противотуманная фара (Galaxy)	HB4	55
Габаритные фонари	W5W	5
Задний фонарь указателя поворота	PY21W	21
Задний противотуманный фонарь	P21W	21
Фонарь заднего хода	P21W	21
Фонарь подсветки регистрационного знака	W5W	5
Плафон освещения салона	Фестон	10
Плафон для чтения	BA9s	5
Лампа подсветки зеркала	W5W	5
Плафон освещения багажного отделения	W6W	6

ЭЛЕКТРИЧЕСКИЕ СТЕКЛОПОДЪЕМНИКИ

ПРЕДУПРЕЖДЕНИЕ



Не пользуйтесь электрическими стеклоподъемниками, если на их пути имеются какие-либо препятствия.

Примечание: Если часто нажимать клавиши управления стеклоподъемниками/люком в течение короткого периода времени, то, чтобы предотвратить повреждение вследствие перегрева, система может временно стать неработоспособной.

Примечание: Вы можете управлять стеклоподъемниками в течение нескольких минут после выключения зажигания. Они будут отключены, как только откроется дверь.

Примечание: Если стеклоподъемники одновременно управляются с соответствующей двери и двери водителя, то стекло остановится.

Чтобы привести в действие электрические стеклоподъемники, включите зажигание.

Полное открывание и закрывание

С помощью функции полного открывания/закрывания вы также можете управлять электрическими стеклоподъемниками при выключенном зажигании. См. **Полное открывание/закрывание** (стр. 49).

Примечание: Функция полного открывания/закрывания позволяет полностью открывать/закрывать окна при однократном нажатии на клавишу только в том случае, если все четыре боковых окна оснащены электрическими стеклоподъемниками.

Примечание: Полное закрывание работает только в случае, если вы правильно установили настройки памяти для каждого стеклоподъемника.

Клавиши управления на двери водителя



E121510

Стеклоподъемниками всех дверей можно управлять с помощью клавиш на обивке двери водителя.

Клавиши управления на дверях передних и задних пассажиров

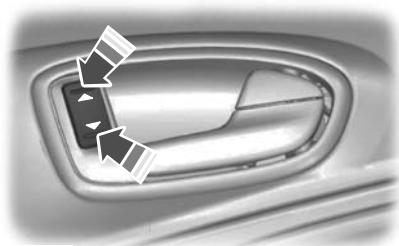

E70849

Окна и зеркала

Автоматическое открывание и закрывание окон

Нажмите или поднимите клавишу во второе фиксируемое положение, а затем отпустите ее. Для того чтобы остановить стекло, нажмите или поднимите клавишу снова.

Выключатель стеклоподъемников задних дверей (защита от открывания окон детьми)

ПРЕДУПРЕЖДЕНИЕ

 В некоторых автомобилях при нажатии на выключатель также запираются изнутри задние двери. См. **Замки с функцией блокировки от отпирания детьми** (стр. 34).

Примечание: *Управлять стеклоподъемниками задних дверей всегда можно с двери водителя.*



E121511

С помощью клавиш управления на двери водителя можно отключить выключатели электрических стеклоподъемников задних дверей.

Когда выключатели стеклоподъемников задних дверей отключены, лампа выключателя на двери водителя загорается, а лампы клавиш выключателей стеклоподъемников задней двери гаснут.

Функция защиты от заземления пальцев, рук и т. п.

ПРЕДУПРЕЖДЕНИЕ

 Небрежное закрывание окон/вентиляционного люка может отменить действие этой защитной функции и привести к травмам.

Если при закрывании окна на его пути возникнет препятствие, то стекло автоматически остановится и переместится на некоторое расстояние в обратном направлении.

Отключение функции защиты от заземления пальцев, рук и т. п.

ПРЕДОСТЕРЕЖЕНИЕ

 Если вы закрываете окно третий раз, функция отключается. Убедитесь в отсутствии препятствий на пути закрывающегося окна.

Чтобы отключить эту функцию при возрастании сопротивления (например, зимой, когда движению стекла/крышки может мешать снег) выполните описанные ниже действия.

Окна и зеркала

1. Дважды закройте окно до точки, в которой возникает сопротивление, и дайте стеклу возможность переместиться в обратном направлении.
2. Закройте окно в третий раз до момента возникновения сопротивления. Функция защиты от заземления отключится и вы не сможете закрыть окно автоматически. Окно преодолет сопротивление и вы можете закрыть его полностью.
3. Если окно не закрывается с третьей попытки, его должен проверить квалифицированный механик.
3. Откройте окно и попытайтесь закрыть его автоматически (при однократном нажатии клавиши).
4. Если окно полностью не закрывается при однократном нажатии клавиши, то повторите процедуру восстановления настроек памяти.

Безопасный режим

ПРЕДУПРЕЖДЕНИЕ



При выполнении данной процедуры функция защиты от заземления не действует.

Восстановление настроек памяти электрических стеклоподъемников

ПРЕДУПРЕЖДЕНИЕ



До момента восстановления настроек памяти функция защиты от заземления не действует.

Если аккумуляторная батарея была отсоединена, то после ее подсоединения необходимо восстановить в запоминающем устройстве настройки, соответствующие закрытому и открытому положению окон (отдельно для каждого стеклоподъемника). Для этого:

1. Поднимите клавишу выключателя и удерживайте ее, пока стекло не поднимется полностью. Удерживайте клавишу в поднятом положении еще одну секунду.
2. Отпустите клавишу, затем снова поднимите ее два или три раза еще на одну секунду.

Если система определяет сбой в работе, то активируется безопасный режим. Стекло будет двигаться только в течение 0,5 секунды и затем снова остановится. Закройте окно, повторно нажав на клавишу, когда оно остановится. Выполните проверку немедленно.

НАРУЖНЫЕ ЗЕРКАЛА ЗАДНЕГО ВИДА

ПРЕДУПРЕЖДЕНИЕ



Не переоценивайте расстояние до объекта, который вы видите в выпуклом зеркале заднего вида. Объекты, появившиеся в таком зеркале, кажутся меньше и дальше, чем есть на самом деле.

Зеркала, складываемые вручную

Складывание

Толкните корпус зеркала в направлении бокового окна.

Окна и зеркала

Раскладывание

Убедитесь в полноте открытия и надежной фиксации зеркала после того, как вернете его в нормальное положение.

НАРУЖНЫЕ ЗЕРКАЛА ЗАДНЕГО ВИДА С ЭЛЕКТРОПРИВОДОМ

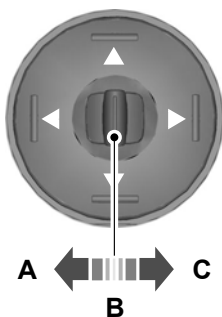

E70846

- A Левое зеркало
- B Вентилятор выключен
- C Правое зеркало

Наклон зеркала

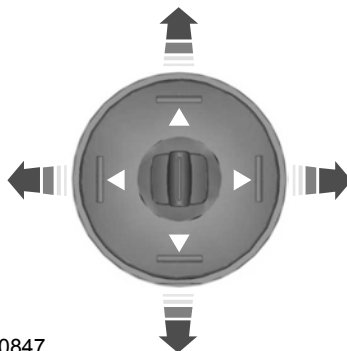

E70847

Наружные зеркала заднего вида с электроприводом содержат нагревательный элемент, который удаляет наледь и изморось со стекла зеркала. См. **Окна и зеркала с обогревом** (стр. 138).

Наружные зеркала заднего вида с электроприводом складывания

Автоматическое складывание и раскладывание

Примечание: Если зеркала были сложены с помощью кнопки складывания ручную, их можно разложить, только используя кнопку складывания вручную.

Зеркала будут сложены автоматически, когда вы блокируете автомобиль с помощью ключа, пульта дистанционного управления или посредством запроса к системе бесключевого входа. Зеркала будут разложены, когда вы разблокируете автомобиль с помощью ключа, пульта дистанционного управления или посредством запроса к системе бесключевого входа, нажимаете на внутреннюю ручку водительской двери или запускаете двигатель.

Окна и зеркала

Механическое складывание и раскладывание

Механизм складывания работает только при включенном зажигании.

Примечание: Вы можете управлять наружными зеркалами (наклоном и складыванием) в течение нескольких минут после выключения зажигания. Они будут отключены, как только откроется дверь.

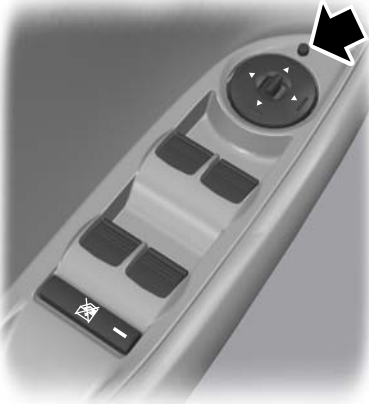

E72623

Для складывания и возврата в рабочее положение зеркала нажмите кнопку.

Если нажать кнопку повторно при движении зеркал, оно прекратится, и зеркала изменят направление движения.

Примечание: Если часто нажимать клавиши управления стеклоподъемниками/люком в течение короткого периода времени, то система может временно стать неработоспособной, чтобы предотвратить повреждение вследствие перегрева.

Поворот зеркал заднего вида при движении задним ходом

В зависимости от положения переключателя (**A** или **C**) соответствующее наружное зеркало будет наклоняться вниз при включении передачи заднего хода, что позволяет вам видеть бордюрный камень.

Примечание: Вы можете отключить эту функцию, оставив переключатель в положении **B**.

Наружное зеркало вернется в начальное положение:

- Если скорость автомобиля превысит 10 км/ч (6 миль в час).
- Спустя приблизительно 10 секунд после выключения передачи заднего хода.
- Если переключатель возвращается в положение **B**.

Когда вы в первый раз используете данную функцию, зеркало будет наклонено в предварительно заданное положение. Это положение можно откорректировать с помощью следующих операций:

1. Включите зажигание. Не запускайте двигатель.
2. Выберите наружное зеркало заднего вида (**A** или **C**).
3. Включите передачу заднего хода, выбранное наружное зеркало будет установлено в заранее заданное положение.
4. Отрегулируйте желаемый угол наклона зеркала.
5. Отключите передачу заднего хода или нажмите и удерживайте одну из кнопок сохранения, пока не услышите одиночную мелодию курантов, подтверждающую сохранение. См. **Функция памяти** (стр. 165).

Окна и зеркала

Ваши настройки будут автоматически сохранены.

ВНУТРИСАЛОННОЕ ЗЕРКАЛО ЗАДНЕГО ВИДА С ФУНКЦИЕЙ АВТОМАТИЧЕСКОГО ЗАТЕМНЕНИЯ



E71028

Данное зеркало заднего вида будет автоматически затемнено при попадании на него луча света. Функция автоматического затемнения не будет работать при движении задним ходом.

ЗАДНЕЕ ОКНО БОКОВИНЫ КУЗОВА

Задние окна-форточки без электропривода

Открывание

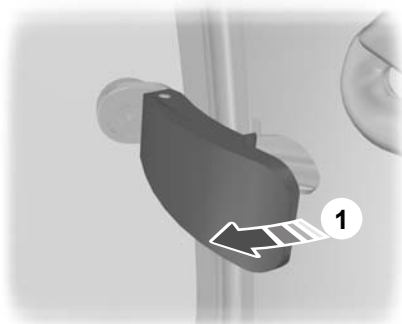

E72126

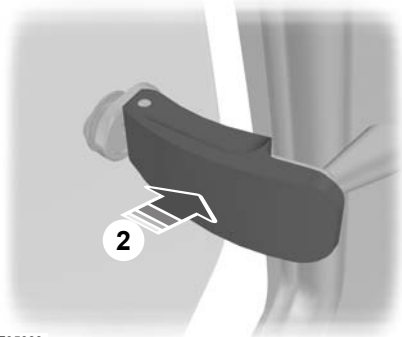

E95383

Закрывание

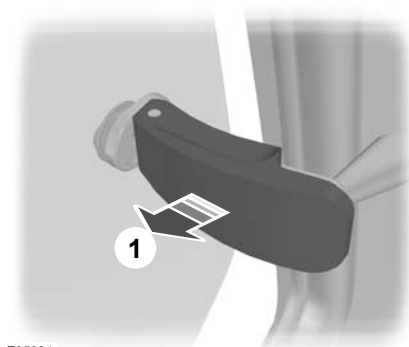

E95384

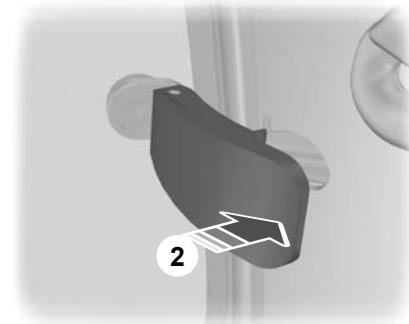

E95385

Примечание: Убедитесь, что рычаг надежно зафиксирован.

Электрические стеклоподъемники задних боковых окон

Чтобы привести в действие электрические стеклоподъемники, включите зажигание.

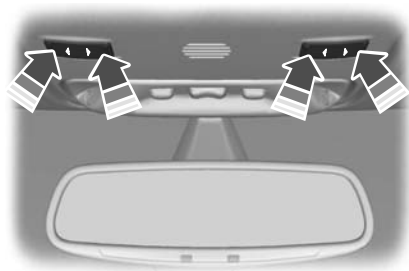

E72127

МОНИТОР УЧАСТКА ОБЗОРА, ЗАКРЫТОГО ОТ ВОДИТЕЛЯ

Система информации о мёртвых зонах (BLIS)

ПРЕДУПРЕЖДЕНИЯ



Эта система не является инструментом, предотвращающим контакт с другими автомобилями или предметами. Система только выдает предупреждения, информирующие вас о других автомобилях, которые находятся в мёртвых зонах. Система не служит для обнаружения препятствий, пешеходов, мотоциклистов или велосипедистов.



Не используйте эту систему вместо зеркал заднего вида и не забывайте выглянуть назад через плечо перед перестроением в другой ряд. Эта система предназначена для помощи водителю и не снимает с него ответственность за управление автомобилем.

Окна и зеркала

Система помогает водителю, указывая на присутствие других автомобилей в мёртвой зоне (А). Зона обнаружения простирается по обеим сторонам автомобиля от наружных зеркал назад примерно на три метра дальше бампера. Система предупреждает водителя во время движения о том, что в мёртвой зоне находятся другие автомобили.

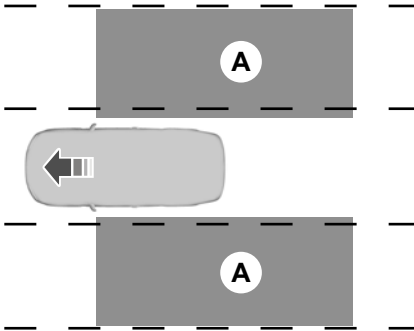

E124788

Использование системы

В системе предусмотрены желтые индикаторы, встроенные в наружные зеркала.



E124736

Примечание: Оба индикатора загораются на короткое время после включения зажигания; это подтверждает работоспособность системы.

Примечание: В автомобилях с автоматической КПП система активна только в положениях **S**, **D** и **N**.

Система действует только при скорости движения более 10 км/ч. Если водитель выбирает передачу заднего хода, система временно деактивируется.

Принцип действия и сигналы системы

Система выдает сигнал тревоги, если другие автомобили попадают в мёртвую зону, приближаясь сзади или сбоку. Если автомобили движутся параллельно или попадают в мёртвую зону спереди, сигнал тревоги инициируется только после нахождения этих автомобилей в мёртвой зоне в течение короткого времени.

Примечание: Сигнал тревоги не выдается, если автомобили входят в мёртвую зону и выходят из нее за короткий промежуток времени (как правило, меньше 2 секунд).

Система оснащена двумя датчиками радарного типа, которые располагаются позади задних колес, под бамперами.

ПРЕДОСТЕРЕЖЕНИЯ

- ! Не размещайте в зоне нахождения датчиков посторонние предметы, в частности, не приклеивайте стикеры.
- ! Ремонтные работы, выполняемые на этих участках с использованием шпатлёвки, ухудшат качество работы системы.

Окна и зеркала

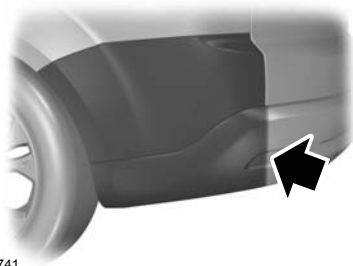

E124741

Погрешности определения

Возможны ситуации, в которых система будет не в состоянии обнаружить автомобили, въезжающие и выезжающие из мертвых зон.

В частности, возможны следующие причины:

- Мусор скапливается на панелях заднего бампера в области датчиков.
- Определенная траектория движения автомобилей при въезде или выезде из мёртвой зоны.
- Пересечение мёртвой зоны на высокой скорости.
- Сложные погодные условия.
- Пересечение мёртвой зоны несколькими автомобилями, двигающимися на близком расстоянии один от другого.

Ложные сигналы тревоги

Примечание: Ложные сигналы тревоги - это временное самоустраняющееся явление.

В некоторых ситуациях система может выдавать сигналы тревоги, когда в мёртвой зоне нет автомобилей.

Ситуации, в которых могут быть выданы ложные сигналы тревоги:

- Наличие разделительных дорожных конструкций.
- Наличие бетонных ограждений на автомагистрали.
- Зоны строительства.
- Выполнение резкого поворота вокруг угла здания.
- Кустарники и деревья.
- Велосипедисты и мотоциклисты.
- Остановка, если прямо позади, на очень близком расстоянии, находится другой автомобиль.

Включение и выключение системы

Примечание: Система включается и выключается вручную.

Для включения и выключения системы можно использовать информационный дисплей. См. **Информационные дисплеи** (стр. 104).

Если система выключена, сигналы тревоги не выдаются. Загорается контрольная лампа BLIS. См.

Сигнализаторы и индикаторы (стр. 99).

Ошибки обнаружения

Примечание: Индикатор, встроенный в зеркало, не загорается.

Если система обнаруживает в одном из датчиков неполадку, загорается и продолжает гореть предупреждающий символ системы. На информационном дисплее подтверждается наличие неисправности и указывается ее местоположение - левая или правая сторона.

Окна и зеркала

Заблокированный датчик

ПРЕДУПРЕЖДЕНИЕ



Перед тем как система обнаружит, что датчик заблокирован, и выдаст предупреждение, количество пропущенных ею препятствий возрастет.

ПРЕДОСТЕРЕЖЕНИЕ



Способность датчиков к выявлению автомобилей может нарушиться в сильный дождь или в присутствии искажающих помех.

Примечание: *Участки заднего бампера в зоне установки датчиков требуется очищать от снега, грязи и льда.*

При блокировании датчика работа системы может нарушиться. Может отобразиться сообщение заблокированного датчика.

При обнаружении двух других автомобилей по обеим сторонам произойдет автоматический возврат системы к штатному режиму работы.

Ложные сигналы тревоги при буксировке прицепа

ПРЕДОСТЕРЕЖЕНИЕ



Автомобили, оборудованные буксирным устройством, которое не одобрено изготовителем, не могут корректно выявлять препятствия. Выключите систему, чтобы не выдавались ложные сигналы тревоги. См. **Информационные дисплеи** (стр. 104).

Если автомобиль оборудован буксирным устройством, которое одобрено изготовителем, система обнаружит, что установлен прицеп, и выключится. На информационном дисплее появится подтверждающее сообщение. См. **Информационные сообщения** (стр. 117). Загорится контрольная лампа BLIS. См. **Сигнализаторы и индикаторы** (стр. 99).

Щиток приборов

УКАЗАТЕЛИ

Тип 1 и 2

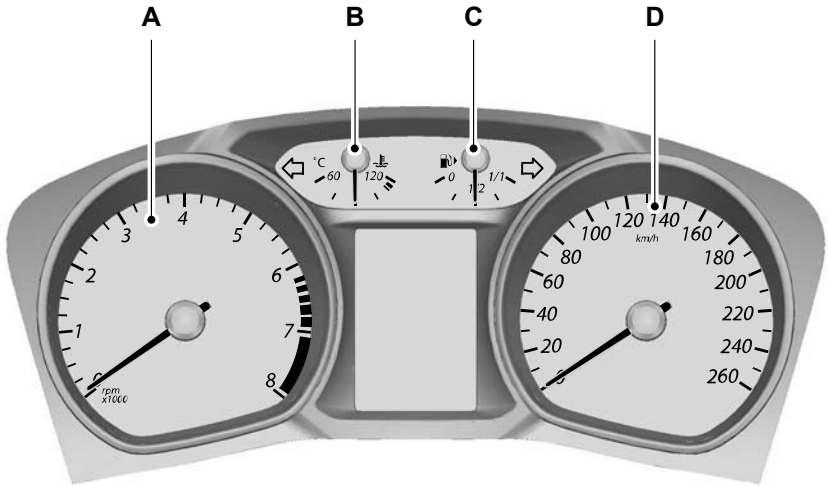

E72984

- A Тахометр
- B Указатель температуры охлаждающей жидкости двигателя
- C Указатель уровня топлива
- D Спидометр

Щиток приборов

Тип 3

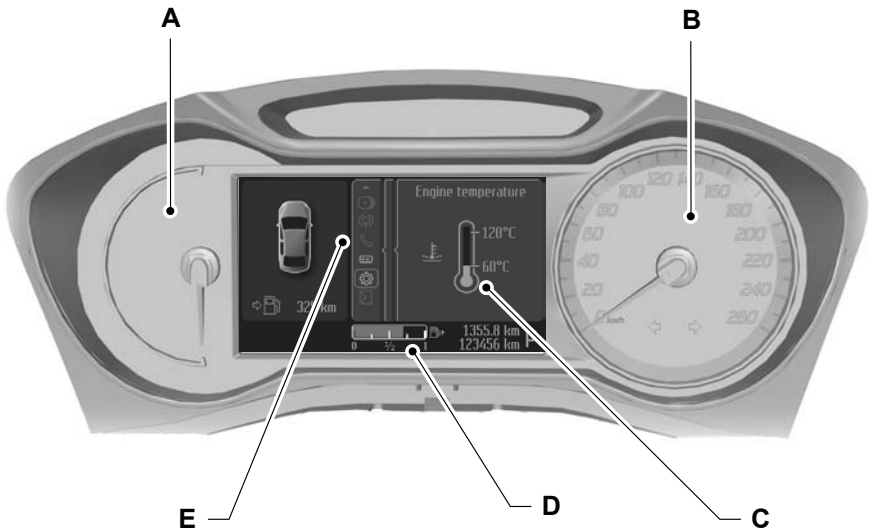

E130765

- A Тахометр
- B Спидометр
- C Указатель температуры охлаждающей жидкости двигателя
- D Указатель уровня топлива
- E Информационный центр. См. **Информационные дисплеи** (стр. 104).

Указатель температуры охлаждающей жидкости двигателя

Примечание: В типе 3 данный прибор показан в центре сообщений и отображается только при необходимости. См. **Информационные дисплеи** (стр. 104).

Показывает температуру охлаждающей жидкости. При нормальной рабочей температуре индикатор остается в центральной части.

ПРЕДОСТЕРЕЖЕНИЕ



Не запускайте двигатель, пока проблема его перегрева не будет разрешена.

Щиток приборов

Перемещение индикатора к 120 °C означает, что двигатель перегревается. Заглушите двигатель, выключите зажигание, постарайтесь определить причину и **дождитесь, пока двигатель остынет**. См. **Проверка охлаждающей жидкости двигателя** (стр. 283).

Указатель уровня топлива

Примечание: В типе 3 данный прибор показан в центре сообщений.

Стрелка, находящаяся около символа топливного насоса, указывает, с какой стороны автомобиля расположена крышка горловины топливного бака.

СИГНАЛИЗАТОРЫ И ИНДИКАТОРЫ

Все перечисленные ниже сигнализаторы и индикаторы при включении зажигания загораются на короткое время для подтверждения работоспособности систем:

- ABS
- Надувные подушки безопасности
- Система информации о мёртвых зонах
- Тормозная система
- Температура охлаждающей жидкости двигателя
- Электрический стояночный тормоз (EPB)
- Двигатель
- Сигнализатор опасности обледенения
- Зажигание
- Давление моторного масла
- Система динамической стабилизации (ESP)

Если сигнализатор/индикатор не загорается при включении зажигания, это указывает на неисправность. Автомобиль должен быть проверен квалифицированными техническими специалистами.

Сигнализатор антиблокировочной системы (ABS)



Если этот сигнализатор загорается во время движения, это указывает на неисправность. Сохраняется нормальное торможение (без участия ABS) Система должна быть как можно скорее проверена механиком, прошедшим надлежащую подготовку.

Сигнализатор неисправности системы подушек безопасности



Если этот сигнализатор загорается во время движения, это указывает на неисправность. Система должна быть проверена механиком, прошедшим надлежащую подготовку.

Индикатор системы информации о мёртвых зонах



Индикатор загорается, когда система отключена, или в комбинации с информационным сообщением. См. **Монитор участка обзора, закрытого от водителя** (стр. 93). См. **Информационные сообщения** (стр. 117).

Сигнализатор/индикатор тормозной системы



Сигнализатор включается при включении стояночного тормоза.

Щиток приборов

ПРЕДУПРЕЖДЕНИЕ



Вам следует плавно сбросить скорость и остановить автомобиль на ближайшем безопасном участке. Пользуйтесь системой тормозов с осторожностью.

Если этот сигнализатор загорается во время движения, убедитесь в том, что не задействован стояночный тормоз. Если стояночный тормоз выключен, это указывает на неисправность. Система должна быть немедленно проверена специалистом, прошедшим соответствующую подготовку.

Сигнализатор температуры охлаждающей жидкости

ПРЕДОСТЕРЕЖЕНИЕ



Не продолжайте поездку, если этот индикатор горит, несмотря на то что уровень соответствует норме. Система должна быть немедленно проверена специалистом, прошедшим соответствующую подготовку.



Если этот индикатор продолжает гореть после запуска двигателя или загорается во время движения, это указывает на наличие неполадок. Соблюдая все меры предосторожности, как можно быстрее остановите автомобиль и выключите зажигание. Проверьте уровень охлаждающей жидкости. См. **Проверка охлаждающей жидкости двигателя** (стр. 283).

Указатели поворота



Мигает при включении фонарей указателей поворота. Внезапное увеличение частоты мигания указывает на перегорание одной из ламп указателей поворота. См. **Замена ламп** (стр. 77).

Сигнализатор неисправности систем двигателя



Если этот сигнализатор загорается при работающем двигателе, это указывает на неисправность. Если сигнализатор мигает во время движения, **немедленно сбавьте скорость**. Если сигнализатор продолжает мигать, избегайте резкого разгона или замедления. Система должна быть немедленно проверена специалистом, прошедшим соответствующую подготовку.

ПРЕДОСТЕРЕЖЕНИЕ



Если горит сигнализатор неисправности систем двигателя, и появляется сообщение, состояние системы следует как можно быстрее проверить.

Сигнализатор неисправности электрического стояночного тормоза (EPB)



Горит, когда на информационном дисплее показано предупреждающее сообщение системы EPB. См. **Электрический стояночный тормоз** (стр. 194).

Щиток приборов

Сигнализатор системы предупреждения о препятствии перед автомобилем



Индикатор загорается, когда система отключена. См.

Функция контроля дистанции до впереди идущего автомобиля с регулировкой скорости движения (стр. 218).

Индикатор включения передних противотуманных фар



Загорается, когда вы включаете передние противотуманные фары.

Сигнализатор опасности обледенения

ПРЕДУПРЕЖДЕНИЕ



Даже если температура воздуха поднимается выше 4 °С, это не гарантирует отсутствия опасностей, связанных с холодной погодой.



Загорается и горит (оранжевый индикатор) в диапазоне наружных температур от 4°С до 0°С. Если температура наружного воздуха опустится ниже 0°С, то он загорится красным светом.

Индикатор свечей накаливания



См. **Пуск дизельного двигателя** (стр. 173).

Индикатор включения фар



Загорается, когда включен ближний свет фар или боковые и задние фонари.

Сигнализатор неисправности системы электроснабжения (разряда аккумуляторной батареи)



Если этот сигнализатор загорается во время движения, это указывает на неисправность. Выключите все ненужное электрооборудование. Система должна быть немедленно проверена специалистом, прошедшим соответствующую подготовку.

Индикатор предупреждения об уходе с полосы



Индикатор загорается, когда система отключена, или в комбинации с информационным сообщением. Индикатор погаснет, после того как вы снова включите систему или выключите зажигание. См. **Предупреждение об уходе с полосы** (стр. 224). См. **Информационные сообщения** (стр. 117).

Сигнализатор низкого уровня топлива



Если загорится этот сигнализатор, как можно скорее дозаправьте автомобиль.

Индикатор включения дальнего света фар



Загорается, когда вы включаете дальний свет фар. При включении аварийной сигнализации этот индикатор будет мигать.

Щиток приборов

Сигнализатор сообщений



Загорается, если в памяти информационного дисплея сохраняется новое сообщение. См. **Информационные сообщения** (стр. 117).

Сигнализатор падения давления моторного масла

ПРЕДОСТЕРЕЖЕНИЕ



Если включился сигнализатор падения давления моторного масла, ни в коем случае не продолжайте движение, даже когда уровень моторного масла находится в норме. Система должна быть немедленно проверена специалистом, прошедшим соответствующую подготовку.



Если этот сигнализатор продолжает гореть после запуска двигателя или загорается во время движения, это указывает на неисправность. Соблюдая все меры предосторожности, как можно быстрее остановите автомобиль и выключите зажигание. Проверьте уровень масла в двигателе. См. **Проверка моторного масла** (стр. 282).

Индикатор включения задних противотуманных фонарей



Загорается, когда вы включаете задние противотуманные фонари.

Сигнализатор непристегнутого ремня безопасности



См. **Система определения непристегнутого ремня безопасности** (стр. 40).

Индикатор переключения передач



Этот индикатор загорается, информируя водителя о том, что переключение на более высокую передачу может обеспечить сокращение расхода топлива и выбросов CO₂. Индикатор не загорается во время быстрого ускорения, торможения или при выжатой педали сцепления.

Предупреждающий сигнализатор системы курсовой устойчивости (ESP)



Во время движения этот индикатор мигает при активации противобуксовочной системы. Если при включении зажигания этот индикатор не загорается или постоянно горит во время движения, это указывает на неисправность. После возникновения неисправности система отключается. Система должна быть как можно скорее проверена механиком, прошедшим надлежащую подготовку.

При отключении системы ESP ее сигнализатор остается включенным. Лампа сигнализатора погаснет, после того как вы снова включите систему или выключите зажигание.

Индикатор пуск/стоп



Индикатор загорается, сообщая о выключении двигателя; также возможно отображение информационного сообщения. См. **Использование цикла «Пуск-остановка»** (стр. 176). См. **Информационные сообщения** (стр. 117).

ЗВУКОВЫЕ ПРЕДУПРЕЖДЕНИЯ И ИНДИКАТОРЫ

Включение и выключение предупреждающего звукового сигнала

Вы можете отключить подачу определенных звуковых сигналов.

Чтобы установить, какой именно звуковой сигнал звучит:

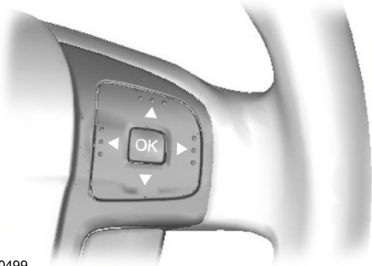

E70499

1. Нажмите кнопку с правой стрелкой на рулевом колесе, чтобы войти в главное меню.
2. С помощью кнопок со стрелками вверх и вниз выделите **Установка** и нажмите кнопку с правой стрелкой.
3. Выделите **Звуковые сигналы** и нажмите кнопку с правой стрелкой.
4. Выделите звуковой сигнал и нажмите кнопку **OK**, чтобы включить или выключить его.
5. Для выхода из меню нажмите на кнопку с левой стрелкой. Нажмите и удерживайте кнопку со стрелкой, обращенной влево, для возврата к экрану основного меню.

Информационные дисплеи

ОБЩАЯ ИНФОРМАЦИЯ

ПРЕДУПРЕЖДЕНИЕ



Не используйте органы управления информационного дисплея во время движения автомобиля.

Примечание: Информационный дисплей остается включенным в течение нескольких минут после выключения зажигания.

При помощи кнопок, расположенных на рулевом колесе, вы можете управлять различными системами вашего автомобиля. На информационном дисплее появляется соответствующая информация.

Для получения детальных инструкций по управлению аудиосистемой, системой навигации, мобильным телефоном и другими устройствами обращайтесь к соответствующему руководству.

Органы управления



E70499

Функции информационного дисплея

Функция	Тип 1	Тип 2	Тип 3
Маршрутный компьютер	X	X	X

Нажимайте кнопки со стрелками **вверх** и **вниз**:

- для просмотра показаний маршрутного компьютера
- для просмотра и выделения опций меню.

Нажмите на кнопку с **правой** стрелкой:

- для входа в главное меню из показаний маршрутного компьютера
- для входа в подменю.

Нажмите на кнопку с **левой** стрелкой для выхода из меню.

Для возврата в главное меню в любое время нажмите и удерживайте кнопку с **левой** стрелкой (кнопка отмены).

Примечание: Если в течение некоторого промежутка времени не нажимать ни на какие кнопки, то система вернется к показаниям маршрутного компьютера автоматически.

Нажмите кнопку **OK** для выбора и подтверждения установок.

Информационные дисплеи

Функция	Тип 1	Тип 2	Тип 3
Информационные сообщения	X	X	X
Установка часов	X	X	X
Настройки дисплея	-	X	X
Настройка автономного отопителя	-	X	X
Управление навигацией	-	-	X
Управление проигрывателем компакт-дисков	-	-	X
Управление CD-чейнджером	-	-	X
Управление радиоприемником	-	-	X
Управление мобильным телефоном	-	-	X
Управление дополнительным входом	-	-	X

Тип 1

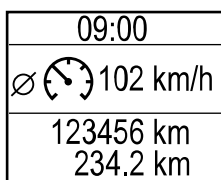

Используйте кнопки на рулевом колесе со стрелками **вверх** и **вниз** для просмотра показаний маршрутного компьютера. См. **Маршрутный компьютер** (стр. 113).

E80604

Информационные дисплеи

Структура меню

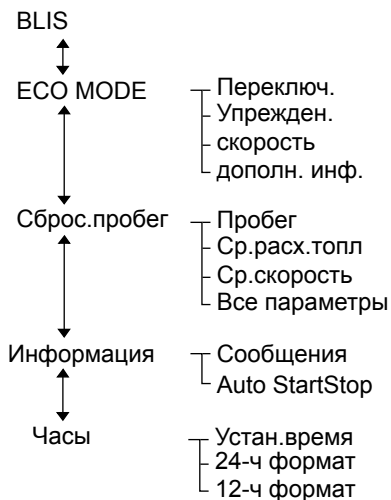

E131626

Тип 2

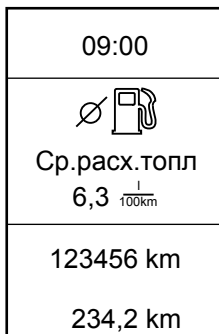

E74426

Используйте кнопки на рулевом колесе со стрелками **вверх** и **вниз** для просмотра показаний маршрутного компьютера. См. **Маршрутный компьютер** (стр. 113).

Информационные дисплеи

Структура меню

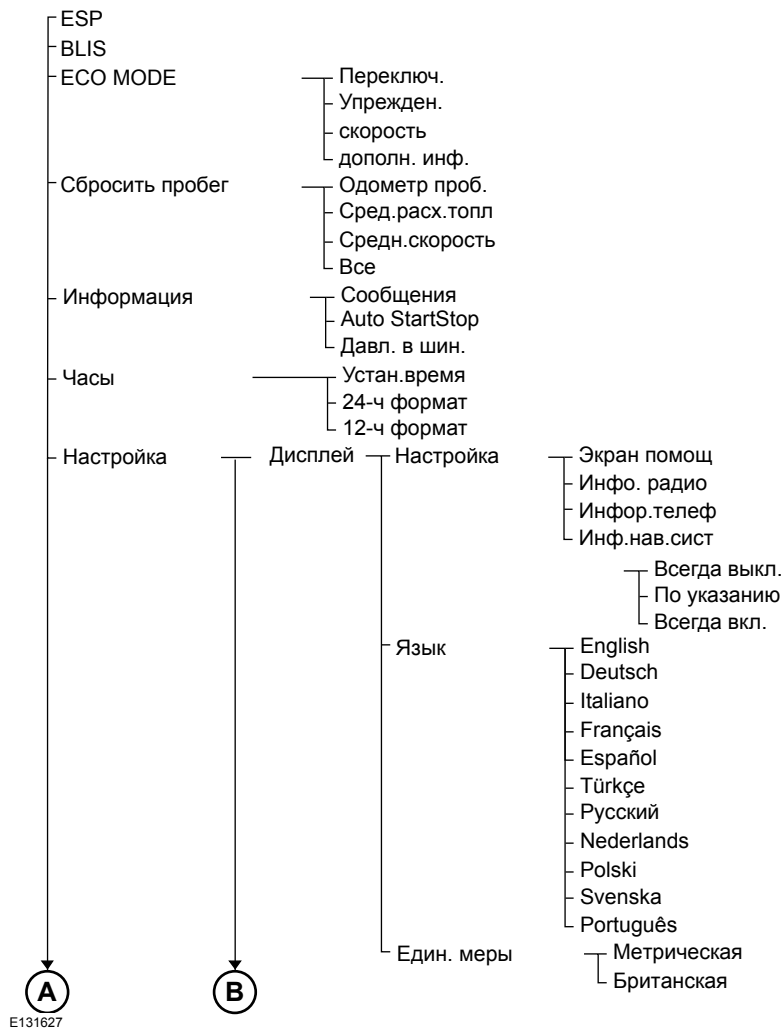

Информационные дисплеи



E87753

Информационные дисплеи

Тип 3



E88048

Используйте органы управления для перехода к другим позициям меню.

Список устройств

Выделенная пиктограмма показывает текущее меню.



Система навигации



Проигрыватель CD



CD-чейнджер



Автомобильная магнитола



Телефон



Маршрутный компьютер



Настройки



Дополнительный вход

Информационные дисплеи

Структура меню

Навигация



Компакт-диск



Устройство смены CD



Радио



Телефон



Дорожный компьютер



- Дома
- Люб. пользв. — Пункты назначения
- Люб. пользв. A-Z — Пункты назначения
- Посл.использ — Пункты назначения
- Отм. проводн.

— Папка / Записи

- CD 1 — Папка / Записи
- CD 2 — Папка / Записи
- CD 3 — Папка / Записи
- CD 4 — Папка / Записи
- CD 5 — Папка / Записи
- CD 6 — Папка / Записи

- Список радиост. — Станции
- FM 1 / FM — Станции
- FM 2 — Станции
- FM 3 — Станции
- FM - AST — Станции
- MW / AM — Станции
- LW / AM-AST — Станции

- Телеф. книга — Номера
- Повтор вызова
- Входящие вызовы — Номера
- Набранные номе. — Номера
- Статус соединения

- Дист.до пуст.бк
- СРЕДН. РАСХОД
- СРЕДН. СКОРОСТЬ
- Сброс. выбран. элем
- Обнул.одометр

E131628

Информационные дисплеи

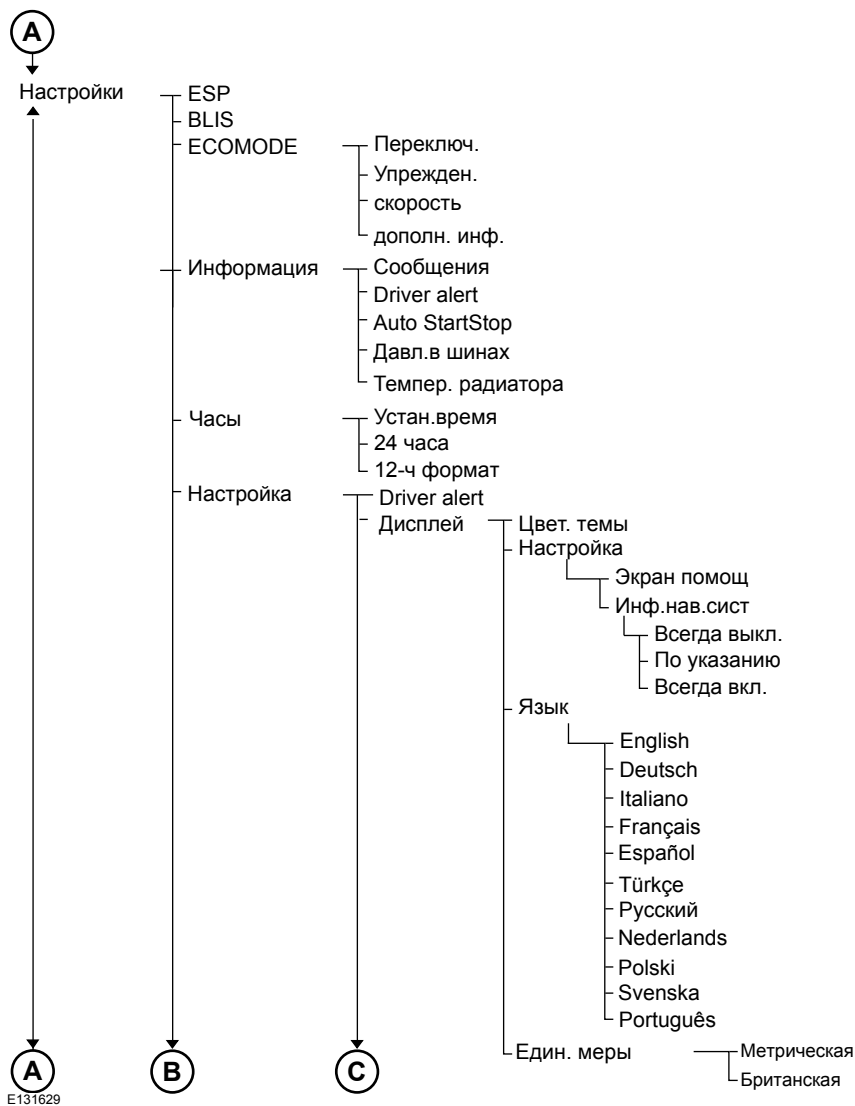

E131629

Информационные дисплеи

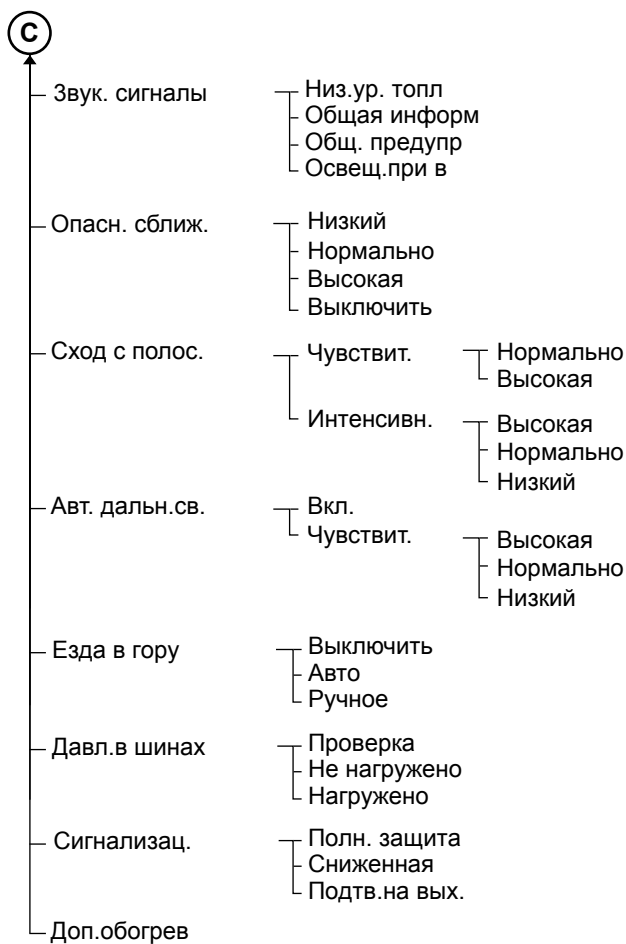

E131630

Информационные дисплеи

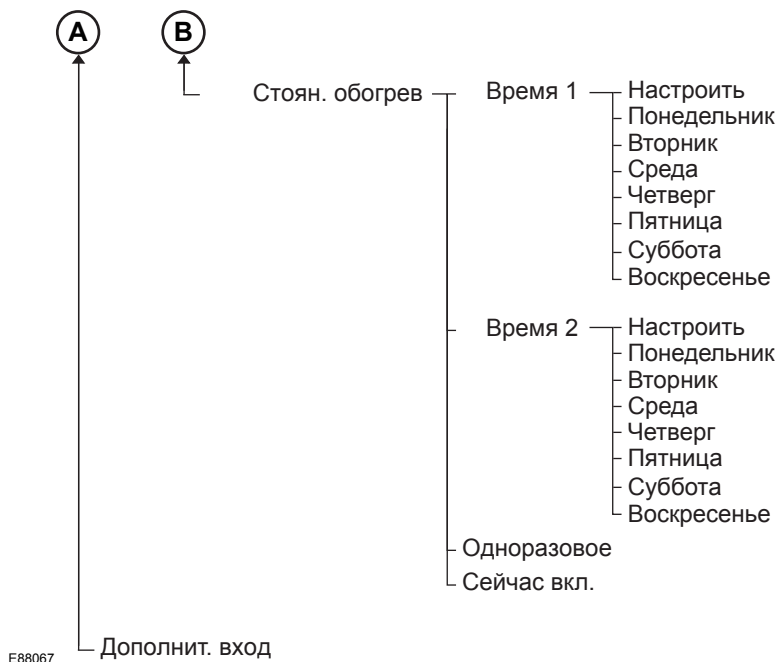

МАРШРУТНЫЙ КОМПЬЮТЕР

Одометр

Регистрирует общий пробег автомобиля.

Счетчик частичного пробега

Указатель может регистрировать величину пробега во время отдельных поездок.

Запас хода по топливу

Отображает приблизительную величину пробега автомобиля на том количестве топлива, которое осталось в баке. Изменение стиля вождения может повлиять на этот показатель.

Средний расход топлива

Показывает средний расход топлива с момента последнего обнуления показаний.

Средняя скорость

Показывает среднюю скорость с момента последнего обнуления показаний.

Информационные дисплеи

Температура наружного воздуха

Окно отображает температуру наружного воздуха.

Типы 1 и 2

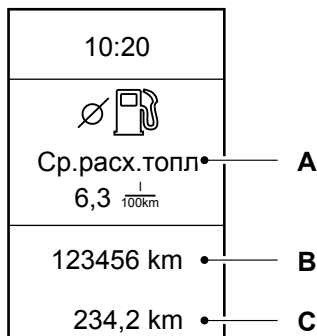

E74428

A. Маршрутный компьютер

B. Одометр

C. Счетчик частичного пробега

Маршрутный компьютер включает следующие информационные окна:

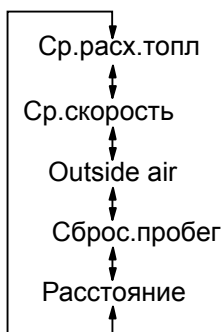

E74441

Используйте кнопки на рулевом колесе со стрелками **вверх** и **вниз** для просмотра показаний маршрутного компьютера.

Примечание: Положение окна маршрутного компьютера может сильно различаться в зависимости от вида отображаемой информации.

Для обнуления показаний маршрутного компьютера используйте главное меню

Для сброса показаний в одном из окон:

1. Нажмите кнопку с правой стрелкой на рулевом колесе, чтобы войти в главное меню.
2. Выделите **Сброс.пробег** (Сброс показаний) кнопками со стрелками вверх и вниз и нажмите кнопку с правой стрелкой.
3. Выделите функцию сброса.
4. Для выбора функции нажмите кнопку с правой стрелкой.
5. Удерживайте кнопку **ОК**.

Для сброса показаний всех трех окон выберите **Все значения**, затем нажмите и удерживайте кнопку **ОК**.

Тип 3

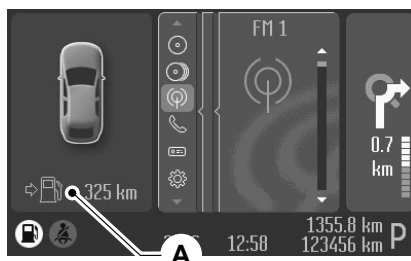

E88049

A Маршрутный компьютер

Информационные дисплеи

Для перемещения между экранами маршрутного компьютера нажмите на кнопку **OK** на рулевом колесе. Для сброса значений нажмите и удерживайте кнопку **OK**.

Для обнуления показаний маршрутного компьютера используйте главное меню

Для сброса показаний в одном из окон:

1. С помощью кнопок со стрелками вверх и вниз выделите **Маршрутный компьютер** нажмите кнопку с правой стрелкой.
2. Выделите функцию сброса.
3. Удерживайте кнопку **OK**.

ПЕРСОНАЛЬНЫЕ НАСТРОЙКИ

При выборе данной функции на дисплее будет отображена следующая информация:

Помощь, информация о радиоприёмнике, системе навигации и мобильном телефоне

После включения зажигания на дисплей в течение нескольких секунд выводится окно помощи.

Если включены радио, навигационная система или телефон, то на дисплее появится информация, относящаяся к этим системам.

На информационном дисплее появляется соответствующая информация.

Типы 1 и 2

1. Нажмите кнопку с правой стрелкой на рулевом колесе, чтобы войти в главное меню.

2. С помощью кнопок со стрелками вверх и вниз выделите **Установка** и нажмите кнопку с правой стрелкой.
3. Выделите **Дисплей** и нажмите кнопку с правой стрелкой.
4. Выделите **Конфигурация** и нажмите кнопку с правой стрелкой.
5. Для включения и отключения **Help screen** (Экрана помощи), **Radio Info** (Информации о радиоприемнике) и **Phone Info** (Информации о телефоне), выделите опцию и нажмите кнопку **OK**.
6. Для выхода из меню нажмите на кнопку с левой стрелкой. Нажмите и удерживайте кнопку "Стрелка влево" для возврата на экран маршрутного компьютера.

Тип 3

1. Кнопками со стрелками вверх и вниз выделите **Настройки** и нажмите кнопку с правой стрелкой.
2. С помощью кнопок со стрелками вверх и вниз выделите **Установка** и нажмите кнопку с правой стрелкой.
3. Выделите **Дисплей** и нажмите кнопку с правой стрелкой.
4. Выделите **Конфигурация** и нажмите кнопку с правой стрелкой.
5. Для включения и отключения **Help screen** и **NAV Info** (Экрана помощи и Информации о навигационной системе), выделите соответствующую опцию и нажмите кнопку **OK**.

Навигационная информация

Вы также можете выбрать вариант показа навигационной информации на информационном дисплее. Доступны три опции:

Информационные дисплеи

- **Always off** (Всегда выключено): На информационном дисплее не появляется навигационная информация.
- **On guidance** (По требованию): Навигационная информация появляется только при необходимости отображения инструкций. Эта функция доступна только для систем точной навигации.
- **Always on** (Всегда включено): Навигационная информация появляется на дисплее каждый раз при работе системы навигации.

Для установки времени появления навигационной информации:

Типы 1 и 2

1. Нажмите кнопку с правой стрелкой на рулевом колесе, чтобы войти в главное меню.
2. С помощью кнопок со стрелками вверх и вниз выделите **Установка** и нажмите кнопку с правой стрелкой.
3. Выделите **Дисплей** и нажмите кнопку с правой стрелкой.
4. Выделите **Конфигурация** и нажмите кнопку с правой стрелкой.
5. Выделите **Навигационная информация** и нажмите кнопку с правой стрелкой.
6. Выделите подсветкой желаемую настройку и для подтверждения нажмите на кнопку **OK**.
7. Для выхода из меню нажмите на кнопку с левой стрелкой. Нажмите и удерживайте кнопку "Стрелка влево" для возврата на экран маршрутного компьютера.

Тип 3

1. Кнопками со стрелками вверх и вниз выделите **Настройки** и нажмите кнопку с правой стрелкой.
2. С помощью кнопок со стрелками вверх и вниз выделите **Установка** и нажмите кнопку с правой стрелкой.
3. Выделите **Дисплей** и нажмите кнопку с правой стрелкой.
4. Выделите **Конфигурация** и нажмите кнопку с правой стрелкой.
5. Выделите **Навигационная информация** и нажмите кнопку с правой стрелкой.
6. Выделите подсветкой желаемую настройку и для подтверждения нажмите на кнопку **OK**.

Язык сообщений

Пользователь может выбрать один из 11 языков:

английский (UK), немецкий, итальянский, французский, испанский, турецкий, русский, голландский, польский, шведский, португальский.

Типы 1 и 2

1. Нажмите кнопку с правой стрелкой на рулевом колесе, чтобы войти в главное меню.
2. С помощью кнопок со стрелками вверх и вниз выделите **Установка** и нажмите кнопку с правой стрелкой.
3. Выделите **Дисплей** и нажмите кнопку с правой стрелкой.
4. Выделите **Язык** и нажмите кнопку с правой стрелкой.
5. Выделите подсветкой желаемую настройку и для подтверждения нажмите на кнопку **OK**.

Информационные дисплеи

- Для выхода из меню нажмите на кнопку с левой стрелкой. Нажмите и удерживайте кнопку "Стрелка влево" для возврата на экран маршрутного компьютера.

Тип 3

- Кнопками со стрелками вверх и вниз выделите **Настройки** и нажмите кнопку с правой стрелкой.
- С помощью кнопок со стрелками вверх и вниз выделите **Установка** и нажмите кнопку с правой стрелкой.
- Выделите **Дисплей** и нажмите кнопку с правой стрелкой.
- Выделите **Язык** и нажмите кнопку с правой стрелкой.
- Выделите подсветкой желаемую настройку и для подтверждения нажмите на кнопку **OK**.

Единицы измерения

Примечание: *Температура наружного воздуха может быть отражена только в градусах Цельсия (отображение в градусах Фаренгейта невозможно).*

Для выбора метрической или британской системы измерений:

Типы 1 и 2

- Нажмите кнопку с правой стрелкой на рулевом колесе, чтобы войти в главное меню.
- С помощью кнопок со стрелками вверх и вниз выделите **Установка** и нажмите кнопку с правой стрелкой.
- Выделите **Дисплей** и нажмите кнопку с правой стрелкой.
- Выделите **Единицы измерений** и нажмите кнопку с правой стрелкой.
- Выделите подсветкой желаемую настройку и для подтверждения нажмите на кнопку **OK**.

- Нажмите на кнопку с левой стрелкой для выхода из меню. Нажмите и удерживайте кнопку "Стрелка влево" для возврата на экран маршрутного компьютера.

Тип 3

- Кнопками со стрелками вверх и вниз выделите **Настройки** и нажмите кнопку с правой стрелкой.
- С помощью кнопок со стрелками вверх и вниз выделите **Установка** и нажмите кнопку с правой стрелкой.
- Выделите **Дисплей** и нажмите кнопку с правой стрелкой.
- Выделите **Единицы измерений** и нажмите кнопку с правой стрелкой.
- Выделите подсветкой желаемую настройку и для подтверждения нажмите на кнопку **OK**.

ИНФОРМАЦИОННЫЕ СООБЩЕНИЯ

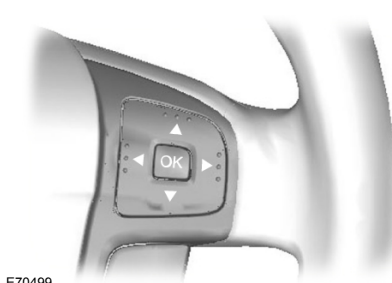

E70499

Нажмите кнопку **OK**, чтобы подтвердить прочтение и убрать с дисплея некоторые сообщения. Прочие сообщения исчезнут самостоятельно через некоторое время.

Информационные дисплеи

В случае информационного дисплея типа 3 перед доступом к меню необходимо подтвердить некоторые сообщения.

Сигнализатор сообщений



Выдача ряда сообщений сопровождается включением сигнализатора сообщений. Он будет красным или жёлтым в зависимости от важности сообщения. Сигнализатор будет гореть до тех пор, пока причина появления сообщения не будет устранена.

Символы сообщений и их значения



См. Руководство по эксплуатации.



Проверьте систему на следующем техническом обслуживании.



Как можно скорее проверьте систему.



Как можно скорее остановите автомобиль, соблюдая все меры безопасности.

Активная подвеска

Сообщение	Индикатор	Действия
IVDC malfunction	жёлтый	Система должна быть проверена механиком, прошедшим надлежащую подготовку.
IVDC comfort	-	См. Активная подвеска (стр. 204).
IVDC normal	-	См. Активная подвеска (стр. 204).
IVDC sport	-	См. Активная подвеска (стр. 204).

Просмотр текущих сообщений

Типы 1 и 2

1. Нажмите кнопку с правой стрелкой на рулевом колесе, чтобы войти в главное меню.
2. Кнопками со стрелками вверх и вниз выделите **Информация** и нажмите кнопку с правой стрелкой.
3. Выделите **Сообщения** и нажмите кнопку с правой стрелкой.
4. Просматривайте сообщения при помощи кнопок вверх и вниз.

Тип 3

1. Нажмите кнопку с правой стрелкой на рулевом колесе, чтобы войти в главное меню.
2. Кнопками со стрелками вверх и вниз выделите **Настройки** и нажмите кнопку с правой стрелкой.
3. Кнопками со стрелками вверх и вниз выделите **Информация** и нажмите кнопку с правой стрелкой.
4. Выделите **Сообщения** и нажмите кнопку с правой стрелкой.
5. Просматривайте сообщения при помощи кнопок вверх и вниз.

Информационные дисплеи

Надувные подушки безопасности

Сообщение	Индикатор	Действия
Неполадки в системе подушек безопасности	желтый	Система должна быть как можно скорее проверена механиком, прошедшим надлежащую подготовку.

Срабатывание сигнализации

Сообщение	Индикатор	Действия
Alarm triggered	желтый	См. Сигнализация (стр. 55).
Alarm system service reqd.	-	Система должна быть проверена механиком, прошедшим надлежащую подготовку.

Автоматическое управление дальним светом фар/предупреждение об уходе с полосы/предупреждение водителя

Сообщение	Индикатор	Действия
Водит. устал необх. отдых	красный	Остановите автомобиль на ближайшем безопасном участке дороги и отдохните.
Перед. камера очист. стекло	желтый	Ограниченная видимость передней камеры. Очистите лобовое стекло.
Перед. камера неисправна	желтый	Сбой в работе датчика передней камеры. Как можно скорее проверьте состояние подушек безопасности.
Перед. камера недоступна	желтый	Связанные с камерой системы временно недоступны и возобновят работу через несколько минут.
Водит. устал реком. отдых	желтый	Предупреждение водителя о скорой необходимости отдыха.
Сход с полосы неисправность	желтый	Система неисправна. Как можно скорее проверьте состояние подушек безопасности.

Информационные дисплеи

Аккумулятор и система зарядки

Сообщение	Индикатор	Действия
Перегрузка по напряжению: Остановитесь в безопасном месте!	красный	Соблюдая все меры предосторожности, как можно быстрее остановите автомобиль и выключите зажигание. Система должна быть как можно скорее проверена механиком, прошедшим надлежащую подготовку.
Аккумуляторная батарея разряжена	желтый	Система должна быть как можно скорее проверена механиком, прошедшим надлежащую подготовку.

Система информации о мёртвых зонах (BLIS)

Сообщение	Индикатор	Действия
Заблокирован датчик BLIS	желтый	См. Монитор участка обзора, закрытого от водителя (стр. 93).
Неполадки в работе правого датчика BLIS	желтый	Система должна быть как можно скорее проверена механиком, прошедшим надлежащую подготовку.
Неполадки в работе левого датчика BLIS	желтый	Система должна быть как можно скорее проверена механиком, прошедшим надлежащую подготовку.
Неполадки в работе BLIS	желтый	Система должна быть как можно скорее проверена механиком, прошедшим надлежащую подготовку.
Система BLIS неактивна - Установлен прицеп	желтый	См. Монитор участка обзора, закрытого от водителя (стр. 93).

Замки с электроприводом функции "защиты детей"

Сообщение	Индикатор	Действия
Неполадки в работе замков с функцией "защиты детей"	желтый	Система должна быть как можно скорее проверена механиком, прошедшим надлежащую подготовку.

Информационные дисплеи

Система управления микроклиматом

Сообщение	Индикатор	Действия
Aux. Heater on	желтый	См. Вспомогательный отопитель (стр. 139).

Система круиз-контроля и адаптивная система круиз-контроля (ACC)

Сообщение	Индикатор	Действия
ACC malfunction	желтый	Система должна быть как можно скорее проверена механиком, прошедшим надлежащую подготовку.
Clean radar sensor	желтый	См. Система адаптивного круиз-контроля (ACC) (стр. 212).
Forward Alert malfunction	желтый	Система должна быть как можно скорее проверена механиком, прошедшим надлежащую подготовку.
ACC unavailable	-	См. Система адаптивного круиз-контроля (ACC) (стр. 212).
Cruise control active	-	См. Управление скоростью (стр. 210).
Cruise control standby	-	См. Управление скоростью (стр. 210).

незакрытой двери;

Сообщение	Индикатор	Действия
Driver door open	красный	Автомобиль движется. Как можно скорее остановите автомобиль в безопасном месте и закройте.
Driver side rear door open	красный	Автомобиль движется. Как можно скорее остановите автомобиль в безопасном месте и закройте.
Passenger door open	красный	Автомобиль движется. Как можно скорее остановите автомобиль в безопасном месте и закройте.

Информационные дисплеи

Сообщение	Индикатор	Действия
Passenger side rear door open	красный	Автомобиль движется. Как можно скорее остановите автомобиль в безопасном месте и закройте.
Luggage comp. open	красный	Автомобиль движется. Как можно скорее остановите автомобиль в безопасном месте и закройте.
Bonnet open	красный	Автомобиль движется. Как можно скорее остановите автомобиль в безопасном месте и закройте. См. Открывание и закрывание капота (стр. 270).

иммобилайзера двигателя;

Сообщение	Индикатор	Действия
Immobiliser active	желтый	См. Иммобилайзер двигателя (стр. 54).

Система помощи при трогании на подъеме

Сообщение	Индикатор	Действия
Hill Launch not available	желтый	Система должна быть проверена механиком, прошедшим надлежащую подготовку.
Пожалуйста, воспользуйтесь стояночным тормозом!	желтый	См. Система помощи при трогании на подъеме (стр. 201).
Hill Launch Assist active	-	См. Система помощи при трогании на подъеме (стр. 201).
Hill Launch Assist off	-	См. Система помощи при трогании на подъеме (стр. 201).

Система управления без ключа

Сообщение	Индикатор	Действия
Неполадки рулевого управления	красный	Как можно скорее проверьте состояние подушек безопасности.

Информационные дисплеи

Сообщение	Индикатор	Действия
Не обнаружен ключ	желтый	См. Система управления замками без помощи ключа (стр. 50).
Автомобиль в работе. Нажмите STOP	желтый	Двигатель всё ещё работает. Выключите зажигание. См. Пуск без помощи ключа (стр. 168).
Ключ снаружи автомобиля	желтый	См. Система управления замками без помощи ключа (стр. 50).
Низкое напряжение аккумулятора ключа	желтый	См. Замена элемента питания пульта дистанционного управления (стр. 44).
Рулевое управление заблокировано - Повторите	-	См. Блокировка рулевого колеса (стр. 171).

Освещение

Сообщение	Индикатор	Действия
Front lights malfunction	желтый	Система должна быть как можно скорее проверена механиком, прошедшим надлежущую подготовку.
Low beam: Bulb fault	-	Одна или обе лампы ближнего света перегорели. Проверьте состояние ламп ближнего света. См. Замена ламп (стр. 77).
Rear fog light: Bulb fault	-	Одна или обе лампы задних противотуманных фонарей перегорели. Проверьте лампы задних противотуманных фонарей. См. Замена ламп (стр. 77).
Stop lamps: Bulb fault	-	Одна или обе лампы стоп-сигналов перегорели. Проверьте лампы стоп-сигналов. См. Замена ламп (стр. 77).
Trailer stopl.: Bulb fault	-	Одна или обе лампы стоп-сигналов прицепа перегорели. Проверьте лампы стоп-сигналов прицепа.
Trailer turnl.: Bulb fault	-	Одна или обе лампы указателей поворота прицепа перегорели. Проверьте лампы указателей поворота прицепа.

Информационные дисплеи

Обслуживание

Сообщение	Индикатор	Действия
Engine malfunction	красный	Система должна быть как можно скорее проверена механиком, прошедшим надлежащую подготовку.
Check engine oil level	желтый	См. Проверка моторного масла (стр. 282).
Water detected in fuel	желтый	Система должна быть как можно скорее проверена механиком, прошедшим надлежащую подготовку.
Low washer fluid level	-	См. Проверка омывающей жидкости (стр. 285).
Service oil	-	Система должна быть проверена механиком, прошедшим надлежащую подготовку.

Защита пассажиров

Сообщение	Индикатор	Действия
Crash mode	-	Система должна быть как можно скорее проверена механиком, прошедшим надлежащую подготовку.

Стояночный тормоз

Сообщение	Индикатор	Действия
Park brake applied	красный	См. Стояночный тормоз (стр. 194).
Park brake applied	желтый	См. Стояночный тормоз (стр. 194).

Электрический стояночный тормоз (EPB)

Сообщение	Индикатор	Действия
Park brake malfunction	красный	Система должна быть как можно скорее проверена механиком, прошедшим надлежащую подготовку.

Информационные дисплеи

Сообщение	Индикатор	Действия
Release park brake	красный	См. Электрический стояночный тормоз (стр. 194).
Re-Apply park brake	красный	См. Электрический стояночный тормоз (стр. 194).
Park brake applied	желтый	См. Электрический стояночный тормоз (стр. 194).
Стояночный тормоз отпущен	желтый	См. Электрический стояночный тормоз (стр. 194).
Park brake service reqd.	-	Система должна быть проверена механиком, прошедшим надлежащую подготовку.

Рулевое управление с усилителем

Сообщение	Индикатор	Действия
Неисправность усилителя рулевого управления	желтый	Система рулевого управления полностью сохранит свою работоспособность, однако вам придется прикладывать большее усилие к рулевому колесу. Система должна быть как можно скорее проверена механиком, прошедшим надлежащую подготовку.

состояния системы динамической стабилизации (ESP);

Сообщение	Индикатор	Действия
Неисправность системы ESP	-	Система должна быть как можно скорее проверена механиком, прошедшим надлежащую подготовку.
Отключение системы ESP	-	См. Использование системы динамической стабилизации (стр. 199).

Информационные дисплеи

Запуск-остановка

Сообщение	Сигнализатор сообщений	Действия
Auto StartStop зажег. выкл.	красный	Если система произвела выключение двигателя, выключите зажигание перед тем, как покинуть автомобиль. См. Использование цикла «Пуск-остановка» (стр. 176).
Auto StartStop выж. сцепл.	-	Необходимо перезапустить двигатель, нажмите педаль сцепления для запуска. См. Использование цикла «Пуск-остановка» (стр. 176).
Auto StartStop рычаг в нейтр.	-	Переведите рычаг в нейтральное положение, чтобы перезапустить двигатель. См. Использование цикла «Пуск-остановка» (стр. 176).
StartStop: Man. start required	-	Система не работает. Необходимо запустить вручную.

Коробка передач

Сообщение	Индикатор	Действия
Неполадки в коробке передач	красный	Система должна быть немедленно проверена специалистом, прошедшим соответствующую подготовку.
Transmission overtemperature	желтый	Система должна быть как можно скорее проверена механиком, прошедшим надлежную подготовку.

Система контроля давления воздуха в шинах

Сообщение	Индикатор	Действия
Проверьте шины !	красный	Указанная шина продолжила спускаться. Проверьте давление воздуха в шине и доведите его до требуемого значения. См. Технические характеристики (стр. 304).

Информационные дисплеи

Сообщение	Индикатор	Действия
Проверьте давление в шинах	красный	Давление воздуха в одной или нескольких шинах значительно понижено. Данное сообщение может появиться после установки нового датчика. Проверьте давление воздуха в шинах и доведите его до требуемого значения. См. Технические характеристики (стр. 304).
Проверьте шины	желтый	Указанная шина сильно спущена. Проверьте давление воздуха в шине и доведите его до требуемого значения. См. Технические характеристики (стр. 304).
Неисправность системы контроля давления в шинах	желтый	Вы установили временное запасное колесо. Как можно скорее установите накачанное полноразмерное колесо с датчиком давления воздуха. При появлении этой неисправности система TPMS не сможет определить или просигнализировать о низком давлении в шинах.
		Несколько датчиков (не более трех) неисправно, незарегистрированное устройство взаимодействует с системой или обнаружена общая неисправность. Система должна быть как можно скорее проверена механиком, прошедшим надлежащую подготовку. При появлении этой неисправности система TPMS не сможет определить или просигнализировать о низком давлении в шинах.
Накачайте шины для движения с высокой скоростью	желтый	Давление воздуха в шинах не подходит для движения на скорости выше 160 км/ч (100 миль/ч). Доведите давление воздуха в шинах до рекомендуемого значения. См. Технические характеристики (стр. 304). Данное сообщение появится на несколько секунд. Вместе с ним начнет работать сигнал низкого давления воздуха.
Колесные датчики не обнаружены	-	Вы установили колеса, не имеющие датчиков давления воздуха. Значения давлений воздуха в шинах не будут отображаться.

Информационные дисплеи

Сообщение	Индикатор	Действия
		Все датчики давления воздуха неисправны или с системой взаимодействует незарегистрированное устройство. Система должна быть как можно скорее проверена механиком, прошедшим надлежащую подготовку.

Голосовое управление

Сообщение	Индикатор	Действия
Управление голосом Пожалуйста, говорите	-	См. Голосовое управление (стр. 351).
Voice control Not recognised	-	См. Голосовое управление (стр. 351).
Управление голосом Не разрешено	-	См. Голосовое управление (стр. 351).

Органы управления микроклиматом

ПРИНЦИПЫ РАБОТЫ

Поступление наружного воздуха

Не допускайте закупоривания воздухозаборных отверстий перед ветровым стеклом (снегом, листьями и т.п.), чтобы система кондиционирования воздуха могла работать эффективно.

Рециркуляция воздуха

ПРЕДОСТЕРЕЖЕНИЕ

! Длительное использование режима рециркуляции воздуха может привести к запотеванию стекол. Если стекла покрываются влагой, установите настройки режима удаления льда и влаги с лобового стекла.

Воздух в салоне будет изолирован от наружного. Наружный воздух не будет поступать в салон.

Отопление

Эффективность отопления салона зависит от температуры охлаждающей жидкости двигателя.

Кондиционирование воздуха

Примечание: Система кондиционирования воздуха работает только при температурах выше 4 °C (39 °F).

Примечание: При использовании кондиционера потребление топлива возрастает.

Воздух проходит через теплообменник и там охлаждается. Для предупреждения запотевания стекол воздух осушается. Конденсируемая влага направляется наружу. Поэтому, появление небольшой лужи воды под автомобилем нормально.

Общие сведения об управлении микроклиматом в салоне.

Плотно закрывайте все окна.

Отопление салона.

Направляйте поток воздуха к ногам. При холодной или влажной погоде следует направить часть воздушного потока к ветровому стеклу и дверным окнам.

Охлаждение салона

Направляйте поток воздуха в лицо.

ВЕНТИЛЯЦИОННЫЕ ДЕФЛЕКТОРЫ

Передние дефлекторы



E71942

Органы управления микроклиматом

Дефлекторы второго ряда сидений

Используйте верхние дефлекторы для удаления инея или влаги с боковых стёкол.

Дефлекторы третьего ряда сидений

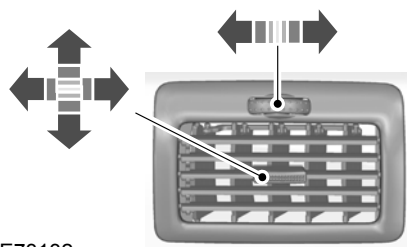

E73132

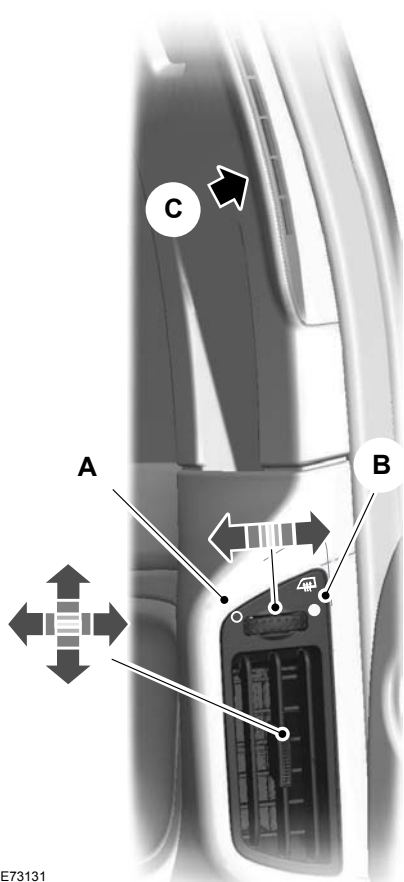

E73131

- A Воздух поступает через нижний дефлектор
- B Воздух поступает через верхний дефлектор
- C Верхний дефлектор

Органы управления микроклиматом

РУЧНОЙ РЕЖИМ УПРАВЛЕНИЯ МИКРОКЛИМАТОМ

Регулятор распределения потоков воздуха

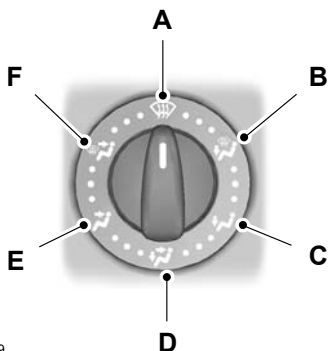

E71379

- A Ветровое стекло
- B На уровне ног пассажиров и ветрового стекла
- C На уровне ног пассажиров
- D На уровне лиц и ног пассажиров
- E На уровне лиц пассажиров
- F На уровне лиц пассажиров и ветрового стекла

Регулятор распределения воздуха также можно установить в любое промежуточное положение (между символами) для более точной настройки.

Вентилятор салона

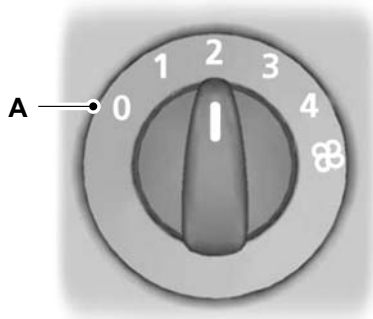

E75470

- A Вентилятор выключен

Примечание: При выключенном вентиляторе салона ветровое стекло может запотевать.

Рециркуляция воздуха



Используйте эту кнопку для переключения между режимами подачи наружного воздуха и рециркуляции воздуха.

Быстрый обогрев салона



E71377

Органы управления микроклиматом

Вентиляция



E71378

Настройте режим распределения воздуха, вентилятор обдува и дефлекторы.

Кондиционирование воздуха

Включение и выключение кондиционера воздуха

A/C При выключении вентилятора кондиционер воздуха также выключится. При повторном включении вентилятора кондиционер включится автоматически.

Охлаждение салона наружным воздухом

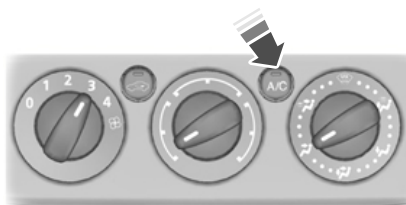

E71380

Быстрое охлаждение салона



E71381

Удаление инея и снега с ветрового стекла

Примечание: Включите кондиционирование воздуха, чтобы помочь удалить конденсированную влагу с ветрового и бокового стекол.

Примечание: Установите ручку отопителя в положение максимального нагрева, чтобы помочь разморозить ветровое и боковое стекла.



E71382

Убедитесь, что вентилятор обдува и **кондиционер** включены. Во время удаления льда и влаги горит индикатор, встроенный в переключатель.

Если вы переведёте регулятор распределения воздуха в положение, отличное от положения **A**, то **кондиционер** останется включённым.

Когда регулятор распределения воздуха установлен в положении **A**, вы можете включить или выключить кондиционер и режим рециркуляции воздуха.

При необходимости включите обогрев стекол. См. **Окна и зеркала с обогревом** (стр. 138).

Органы управления микроклиматом

Примечание: Для удаления инея и влаги с заднего бокового стекла установите дефлекторы второго ряда сидений в соответствующее положение. См. **Вентиляционные дефлекторы** (стр. 129).

Снижение влажности воздуха в салоне

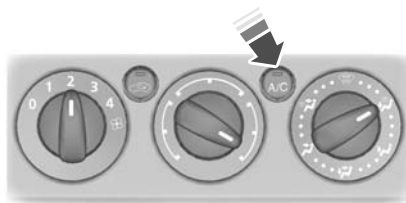

E71383

АВТОМАТИЧЕСКИЙ РЕЖИМ УПРАВЛЕНИЯ МИКРОКЛИМАТОМ

Двухзоновая система



E80737

Органы управления микроклиматом

Трехзонавая система



E70302

Ваш автомобиль оснащен двухзонавой или трехзонавой системой. Если система находится в режиме "моно", все температурные зоны связаны с зоной водителя. После выключения режима "моно", двухзонавая система позволяет устанавливать различные температуры воздуха в салоне в зонах водителя и пассажира. На автомобилях с трехзонавой системой вы можете установить третью температуру для задних пассажиров.

Система автоматически управляет температурой, количеством и распределением воздушных потоков и регулирует их в зависимости от условий, заданных водителем, а также погодных условий. Нажатие на кнопку **AUTO** включает автоматический режим.

Примечание: Старайтесь не изменять настройки, когда температура воздуха в салоне слишком высокая или низкая. Система автоматически подстраивается под фактические условия. Для правильной работы системы необходимо, чтобы боковые и центральные дефлекторы были полностью открыты.

Примечание: При низких температурах наружного воздуха, если система работает в режиме "AUTO", то до тех пор, пока двигатель остается холодным, поток воздуха направляется в сторону ветрового стекла и боковых стекол.

Примечание: Информация о системах автоматического климат-контроля в автомобилях, оснащенных комбинированной системой навигации и автоматического климат-контроля, дана в отдельном руководстве.

Установка требуемой температуры



E70304

Органы управления микроклиматом

Вы можете устанавливать температуру в пределах от 16°C до 28°C с шагом 0,5°C. В положении **LO** (ниже 16 °C) система переключается в режим непрерывного охлаждения, а в положении **HI** (выше 28 °C) - в режим непрерывного нагрева; в обоих случаях постоянная температура не будет поддерживаться.

Режим "MONO" (поддержание одинаковой температуры в зонах водителя и переднего пассажира)

В режиме "моно" заданные значения температуры воздуха в салоне в зонах водителя и пассажира связаны между собой. При регулировке температуры с помощью поворотного регулятора со стороны водителя выбранные установки будут такими же и для зоны пассажира. На дисплее показано **MONO**.

Для отключения режима "моно"

С помощью поворотного регулятора со стороны пассажира выберите температуру для его зоны. Однозонный режим будет отключен и надпись **MONO** исчезнет с экрана. Температура в зоне водителя останется неизменной. Теперь вы можете регулировать температуру в зонах водителя и пассажира независимо друг от друга. Значения температуры отображаются на дисплее. Вы можете изменять температуру с шагом до 4 °C (8 °F).

Примечание: При установке температуры с шагом более 4 °C (8 °F), температура во второй зоне отрегулируется таким образом, что шаг установки останется на уровне 4 °C (8 °F).

Примечание: Если для какой-либо зоны выбрано значение **HI** или **LO**, то значение **HI** или **LO** будет установлено для всех зон.

Для возврата в режим "моно"



Нажмите кнопку **MONO**. Надпись **MONO** появится на дисплее, и температура воздуха в зоне пассажира установится такой же, как в зоне водителя.

Вентилятор салона

Высокая скорость



Низкая скорость



Для регулировки скорости вращения вентилятора используйте кнопки.

Настройки вентилятора салона отображаются на дисплее.



Для возврата в режим "авто" нажмите кнопку **AUTO**.

Распределение потоков воздуха в салоне

Для регулировки распределения потоков воздуха в салоне нажмите нужную кнопку. Одновременно может быть выбрана любая конфигурация установок.

Органы управления микроклиматом

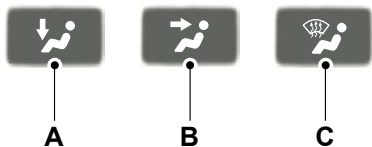

E70308

- A На уровне ног пассажиров
- B На уровне лиц пассажиров
- C Ветровое стекло

Удаление инея/влаги с ветрового стекла



При выборе удаления инея и влаги с ветрового стекла, **A**, **B** и **C** выключатся автоматически и включится кондиционер воздуха. Наружный воздух начнет поступать в салон. Вы не сможете выбрать режим рециркуляции воздуха в салоне.

В этом случае происходит автоматическое управление частотой вращения вентилятора и температурой воздуха в салоне, и эти параметры не могут изменяться вручную. Устанавливается максимальная скорость вентилятора и максимальная (**HI**) температура воздуха.

При выборе режима удаления инея/влаги с ветрового стекла обогрев стекол автоматически включится на короткое время и затем снова выключится.

Для возврата в режим "авто" нажмите кнопку **AUTO**.

Примечание: Для удаления инея и влаги с заднего бокового стекла установите дефлекторы второго ряда сидений в соответствующее положение. См. **Вентиляционные дефлекторы** (стр. 129).

Включение и выключение кондиционера воздуха



Нажмите кнопку . На дисплее будет показано **A/C OFF** или **A/C ON**.

Рециркуляция воздуха



Для переключения между режимами наружного воздуха и рециркуляции воздуха нажмите на кнопку.

Примечание: Если система работает в режиме "AUTO" при достаточно высоких температурах воздуха снаружи и внутри автомобиля, то модуль управления системой климат-контроля автоматически выбирает режим рециркуляции воздуха для достижения максимально эффективного охлаждения салона. По достижении выбранной температуры система автоматически выберет новую температуру поступающего воздуха.

Включение и выключение системы климат-контроля

Примечание: При выключении системы климат-контроля обогрев, вентиляция и система кондиционирования воздуха для передних и задних пассажиров автоматически отключаются, и включится режим рециркуляции воздуха.

Органы управления микроклиматом

Двухзоновая система



E70980

Для включения или выключения системы используйте кнопки.

Трехзоновая система



A

E70312

Для включения или выключения системы используйте кнопку **A**.

Кондиционирование воздуха зоны задних пассажиров (трехзонная автоматическая система климат-контроля)

Примечание: Эта система обеспечивает только охлаждение. Вы можете использовать ее для охлаждения задней части салона. Система не может нагревать воздух в зоне задних пассажиров до температуры, выше, чем средняя температура, между температур, установленных для переднего пассажира и водителя.

Примечание: Если система выключена, вы не сможете установить температуру для зоны задних пассажиров ниже, чем средняя температура, между температур, установленных для переднего пассажира и водителя.

Переключение между режимами кондиционирования воздуха спереди и сзади



E70313

Нажмите кнопку . На дисплее отобразятся установки и символ кондиционера воздуха в зоне задних пассажиров.

Когда система работает в режиме кондиционирования задней части салона, вы можете выбрать температуру с помощью поворотного регулятора на водительской стороне.

Для возврата к установкам для зоны передних пассажиров нажмите кнопку еще раз. Если кнопка не нажата в течение нескольких секунд, система вернется к установкам для зоны передних пассажиров автоматически.

Температура зоны задних пассажиров

Примечание: Если вы установите разные температуры для зон водителя и пассажира, режим "моно" выключится.

Органы управления микроклиматом

Примечание: После того, как будет нажата кнопка **MONO**, температура во всех трех зонах отрегулируется в соответствии с установками для зоны водителя.

Включение и выключение режима кондиционирования в задней части салона



Когда система работает в режиме кондиционирования задней части салона, используйте кнопку для включения и выключения системы. На дисплее будет показано **A/C OFF** или **A/C ON**.

Примечание: Когда система кондиционирования передней части салона выключена, невозможно включить систему кондиционирования задней части салона.

Задний вентилятор салона

Высокая скорость



Низкая скорость



Когда система работает в режиме кондиционирования задней части салона, используйте кнопки для регулировки скорости работы вентилятора.

Настройки вентилятора салона отображаются на дисплее.



Когда система работает в режиме кондиционирования задней части салона, нажмите кнопку **AUTO** для возврата в автоматический режим. В режиме "авто" управление вентилятором салона для зоны задних пассажиров осуществляется автоматически. На дисплее показано **AUTO**.

Включение и выключение задней автоматической системы климат-контроля



A

E70312

Когда система работает в режиме кондиционирования задней части салона, чтобы выключить или включить кондиционер только для зоны задних пассажиров, нажмите кнопку **A**.

ОКНА И ЗЕРКАЛА С ОБОГРЕВОМ

Электрообогреватель ветрового и заднего стекла

Воспользуйтесь электрообогревателем для удаления инея и влаги с ветрового или заднего стекла.

Примечание: Электрообогреватель стекол работает только при работающем двигателе.

Органы управления микроклиматом

Обогрев ветрового стекла



Электрообогреватель заднего стекла



Электрообогрев наружных зеркал заднего вида

Наружные зеркала заднего вида оборудованы нагревательным элементом для удаления инея или влаги с них. При включении обогрева заднего стекла обогрев наружных зеркал заднего вида включится автоматически.

ВСПОМОГАТЕЛЬНЫЙ ОТОПИТЕЛЬ

Парковочный отопитель (на время стоянки)

ПРЕДУПРЕЖДЕНИЕ



Парковочным отопителем запрещается пользоваться, когда автомобиль находится на заправочной станции, около источников воспламеняющихся паров или летучих веществ, а также в закрытых помещениях.

Парковочный отопитель работает независимо от отопителя автомобиля, связанного с циркуляцией охлаждающей жидкости. Он получает необходимое для своей работы топливо из топливного бака автомобиля.

Парковочный отопитель также может использоваться при движении автомобиля, чтобы облегчить работу системы отопления автомобиля и обеспечить более быстрый прогрев салона.

При правильном использовании парковочный отопитель дает следующие преимущества:

- Заранее прогревает салон автомобиля.
- Удаляет иней со стекол в морозную погоду и препятствует конденсации влаги на стеклах.
- Позволяет избежать холодных пусков двигателя и обеспечивает более быстрый прогрев двигателя до рабочей температуры.

Примечание: Парковочный отопитель работает только при наличии не менее 7,5 литров топлива в баке и температуре окружающего воздуха ниже 15°C. Если заряд аккумуляторной батареи низкий, отопитель не работает.

Примечание: Обогрев зависит от температуры наружного воздуха.

Примечание: При включении парковочного отопителя из-под боковой части автомобиля могут появиться выхлопные газы. Это нормальное явление, на которое можно не обращать внимания.

Примечание: Для автомобилей с ручным включением отопителя, вентиляции и кондиционера воздуха обогрев салона зависит от установок температуры, режима распределения воздуха и вентилятора.

Органы управления микроклиматом

Для избежания разряжения аккумуляторной батареи:

- После того, как парковочный отопитель выполнит один цикл подогрева, выполнение следующего программируемого цикла подогрева будет возможно только после следующего пуска двигателя.
- После выполнения цикла подогрева двигайтесь на автомобиле в течение не менее чем одного периода цикла.

Программируемый парковочный отопитель

Примечание: Программируемое время – это устанавливаемое вами время, к которому необходимо прогреть автомобиль для подготовки к поездке, а не время, когда отопитель включится.

Примечание: Запрограммировать время необходимо не менее чем за 70 минут до устанавливаемого времени начала поездки.

Примечание: Необходимо правильно устанавливать время и дату. См. **Часы** (стр. 159).

Для программирования времени обогрева:



E70499

1. Нажмите кнопку с правой стрелкой на рулевом колесе, чтобы войти в главное меню.
2. С помощью кнопок со стрелками вверх и вниз выделите **Установка** и нажмите кнопку с правой стрелкой.
3. Выделите **Парковочный отопитель** и нажмите кнопку с правой стрелкой.

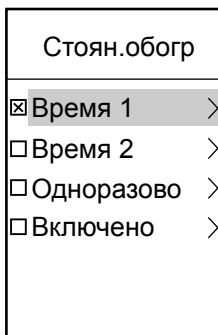

E74467

- Функции **Программа 1** и **Программа 2** позволяют запрограммировать два разных времени для каждого дня недели. Эти установки времени сохраняются и отопитель будет прогревать автомобиль к этому времени в эти дни каждую неделю.
- Функция **Один раз** позволяет запрограммировать одно время прогрева для одного указанного дня.
- Функция **Включить сейчас** незамедлительно включает отопитель.

Органы управления микроклиматом

Программирование функций Программа 1 и Программа 2

Время 1
[07:55] >
<input type="checkbox"/> Понедельник
<input type="checkbox"/> Вторник
<input checked="" type="checkbox"/> Среда
<input type="checkbox"/> Четверг
<input type="checkbox"/> Пятница

E74468

1. Выделите **Программа 1** и нажмите кнопку с правой стрелкой.
2. Выделите день, в который отопитель должен прогреть автомобиль.
3. Нажмите кнопку **OK** для подтверждения Вашего выбора. Крестик, появившийся напротив определенного дня показывает, что этот день выбран.
4. Для выбора следующих дней, когда отопитель должен прогреть автомобиль, повторите предыдущие операции.
5. Для установки времени, к которому отопитель должен прогреть автомобиль, выделите время наверху дисплея и нажмите кнопку с правой стрелкой.

6. Нажмите кнопку **OK** для подтверждения выбора. Для установки индивидуальных настроек воспользуйтесь кнопками со стрелками вверх и вниз, а для перехода к следующим или предыдущим установкам - кнопками с правой и левой стрелками.
7. Для подтверждения установок нажмите кнопку **OK** после их завершения.

Стоян.обогр
Время 1

07:55
01:12:2006
OK=подтвердить

E74469

Чтобы установить второе время, вы можете использовать функцию **Программа 2**, например разное время в разные дни или два времени в один день. Процедура программирования такая же, как и для функции **Программа 1**.

Органы управления микроклиматом

Программирование функции "Один раз"

1. Выделите **Один раз** и нажмите кнопку с правой стрелкой.
2. Нажмите кнопку **ОК** для подтверждения выбора. Для установки индивидуальных настроек воспользуйтесь кнопками со стрелками вверх и вниз, а для перехода к следующим или предыдущим установкам - кнопками с правой и левой стрелками.
3. Для подтверждения установок нажмите кнопку **ОК** после их завершения.

"Включить сейчас"

Выделите **Включить сейчас** и нажмите кнопку **ОК**. Крестик, появившийся напротив функции, покажет, что она включена.

Для выключения отопителя выделите **Включить сейчас** и снова нажмите кнопку **ОК**.

Дистанционный запуск

Стояночный отопитель можно включать и выключать, находясь на расстоянии до 500 метров, с помощью прилагаемого пульта дистанционного управления. Радиус действий зависит от условий окружающей среды и от рельефа местности, а также от уровня зарядки элементов питания. Пульт дистанционного управления показывает, принимается ли сигнал. Парковочный отопитель работает максимум в течение 30 минут.

Примечание: Отопитель будет работать, в зависимости от наружной температуры, в течение 10-30 минут. После окончания периода обогрева салон будет охлаждаться, поэтому не рекомендуется использовать дистанционное включение более чем за 30 минут до начала движения.

Примечание: На большом расстоянии пульт дистанционного управления не всегда получает подтверждение успешного выполнения дистанционной команды.

Запуск

Удерживайте пульт так, чтобы антенна была обращена вверх. Нажмите и удерживайте не менее двух секунд кнопку ON. Зеленый светодиод на пульте загорается, подтверждая, что сигнал принят.

Выключение

Удерживайте пульт так, чтобы антенна была обращена вверх. Нажмите и удерживайте не менее двух секунд кнопку OFF. Красный светодиод на пульте загорается, подтверждая, что сигнал принят.

Дистанционный запуск в комбинации с прямым запуском или таймером

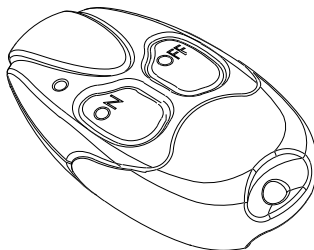

E114360

Органы управления микроклиматом

Дистанционный запуск интегрирован с обычной системой управления отопителем. Стояночный отопитель, запущенный с помощью функции прямого запуска или таймера, можно выключить по команде пульта дистанционного управления, и наоборот.

Обратная связь при включении и выключении

Зеленый светодиод на пульте горит около двух секунд. Это показывает, что автомобиль принял сигнал, и отопитель начал работать.

Красный светодиод на пульте горит около двух секунд. Это показывает, что автомобиль принял сигнал, и отопитель выключился.

Зеленый или красный светодиод на пульте мигает около двух секунд. Это показывает, что возникли сбои при передаче сигналов. Повторите передачу.

Оранжевый светодиод на пульте загорается примерно на две секунды, затем загорается зеленый или красный светодиод. Это показывает, что необходимо подзарядить элементы питания пульта.

Оранжевый светодиод на пульте мигает около 5 секунд. Это показывает, что сигнал не был передан. Необходимо как можно скорее подзарядить элементы питания пульта.

Замена элемента питания пульта дистанционного управления

Утилизацию использованных аккумуляторов следует выполнять в соответствии с действующими нормами и правилами. Для выполнения утилизации обратитесь за консультацией в уполномоченный местный орган.

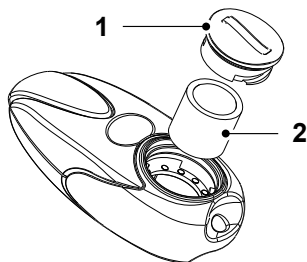

E114361

1. Вставьте отвертку или другой подходящий инструмент в паз в задней части пульта и отсоедините крышку батарейного отсека.

ПРЕДОСТЕРЕЖЕНИЕ



Не касайтесь отвёрткой поверхности батарейки или печатной платы.

2. Осторожно извлеките наружу элемент питания.
3. Установите новую батарейку (3,3 В CR1-3N) положительным + выводом вверх.
4. Соберите пульт дистанционного управления.

Органы управления микроклиматом

Программирование дистанционного управления

В системе можно использовать дополнительные пульты. Обратитесь за консультацией к дилеру. Можно добавить максимум 3 пульта дистанционного управления. При добавлении дополнительных пультов требуется раздельно их запрограммировать.

Примечание: Требуется, чтобы во время программирования был отключен отопитель.

Примечание: Процедуру программирования можно повторять с необходимой периодичностью. При этом каждый раз будет стираться информация о пульте, который был запрограммирован раньше остальных.

1. Установите в новый пульт элемент питания.
2. Выключите питание приемника, сняв плавкий предохранитель F32 в коробке предохранителей моторного отделения. См. **Таблица характеристик плавких предохранителей** (стр. 255).
3. Подождите как минимум 5 секунд.
4. Восстановите питание приемника, установив на место плавкий предохранитель, и нажмите на кнопку OFF на новом пульте в течение ближайших 5 секунд, пока не погаснет светодиод.
5. Новый пульт запрограммирован.

Вспомогательный отопитель автомобиля с дизельным двигателем (в зависимости от страны)

ПРЕДУПРЕЖДЕНИЕ



Отопителем, работающим на топливе, запрещается пользоваться, когда автомобиль находится на заправочной станции, около источников воспламеняющихся паров или летучих веществ, а также в закрытых помещениях.

Отопитель, работающий на топливе, служит для прогрева двигателя и салона в вариантах с дизельным двигателем. Он автоматически включается или выключается в зависимости от температуры наружного воздуха и охлаждающей жидкости до тех пор, пока вы его не отключите. Когда отопитель, работающий на топливе, включен, на информационном дисплее появляется сообщение **Доп. отопитель включен**. См. **Информационные дисплеи** (стр. 104).

Для отключения отопителя, работающего за счет сгорания топлива:



E70499

Органы управления микроклиматом

1. Нажмите кнопку с правой стрелкой на рулевом колесе, чтобы войти в главное меню.
2. С помощью кнопок со стрелками вверх и вниз выделите **Установка** и нажмите кнопку с правой стрелкой.
3. Выделите **Доп. отопитель** и нажмите кнопку **ОК**, чтобы указать - включить или выключить отопитель. Когда отопитель включен, в соответствующем квадрате на дисплее появится крестик.
4. Для выхода из меню нажмите на кнопку с левой стрелкой. Нажмите и удерживайте кнопку "Стрелка влево" для возврата на экран маршрутного компьютера.

Вспомогательный отопитель автомобиля с дизельным двигателем (в зависимости от страны)

Вспомогательный отопитель автомобиля с дизельным двигателем (электрический отопитель РТС) подогревает салон автомобилей с дизельными двигателями. Он автоматически включается или выключается в зависимости от температуры наружного воздуха, температуры охлаждающей жидкости и нагрузки генератора.

Сиденья

СИДЕНИЕ В ПРАВИЛЬНОМ ПОЛОЖЕНИИ

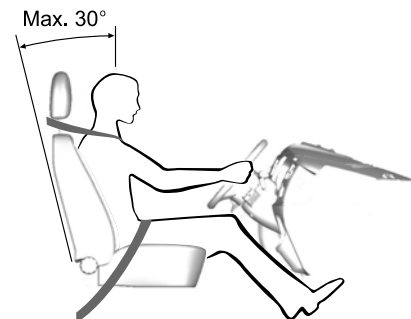

E688595

ПРЕДУПРЕЖДЕНИЯ

 Не регулируйте сиденья во время движения.

 Только правильно пристегнутый ремень безопасности может удержать ваше туловище в том положении, в котором достигается оптимальный эффект срабатывания подушки безопасности.

- Отрегулируйте подголовник так, чтобы его верхняя точка совпадала бы по уровню с самой верхней точкой вашей головы, а подголовник был бы максимально сдвинут вперед в такое положение, при котором вы ещё не испытываете дискомфорта.
- Между вашим туловищем и рулевым колесом должно быть достаточное расстояние. Рекомендуемое расстояние между грудной клеткой и крышкой подушки безопасности – как минимум 250 мм.
- Удерживайте рулевое колесо слегка согнутыми руками.
- Ноги тоже должны быть немного согнуты, чтобы вы могли полностью выжимать педали.
- Наплечная лента ремня безопасности должна проходить через центр плеча, набедренная лента ремня должна плотно обхватывать бедра.

Выберите комфортное положение посадки, которая дает вам полный контроль над автомобилем.

Правильная регулировка и использование сидений, подголовников, ремней и подушек безопасности обеспечит самую эффективную защиту при столкновении. Наши рекомендации:

- Сидеть следует вертикально, так, чтобы основание спины располагалось как можно глубже.
- Не отклоняйте спинку сиденья более чем на 30 градусов.

Сиденья

СИДЕНЬЯ С РУЧНОЙ РЕГУЛИРОВКОЙ

Перемещение сидений назад и вперед

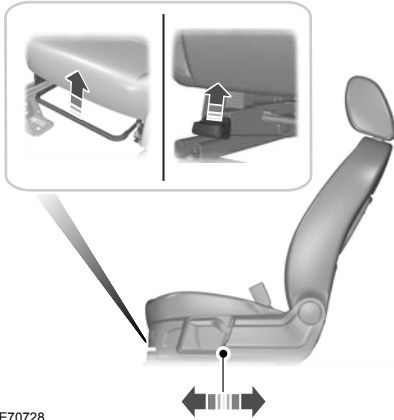

ПРЕДУПРЕЖДЕНИЕ

 Чтобы убедиться в надежности фиксации сиденья после его перемещения, попробуйте подвигать его назад-вперед после того, как отпустите рычаг регулировки.

Регулировка валика поясничной поддержки



Регулировка высоты водительского сиденья

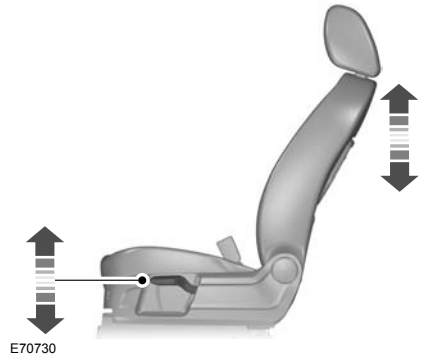

Сиденья

Регулировка угла наклона спинки сиденья

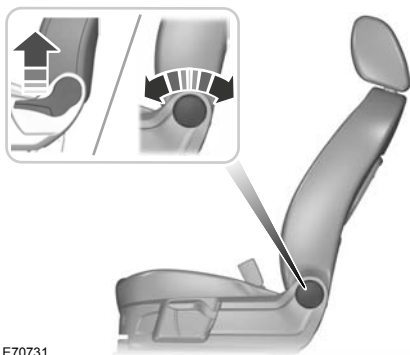

E70731

СИДЕНЬЯ С ЭЛЕКТРИЧЕСКОЙ РЕГУЛИРОВКОЙ

Сиденье с электрорегулировкой по 2 параметрам

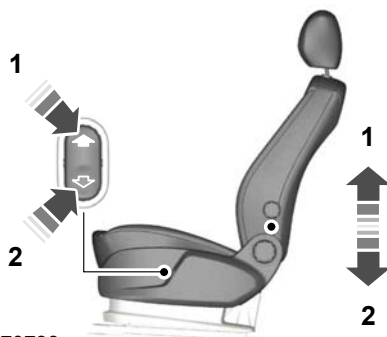

E70733

Сиденья

Сиденье с электрорегулировкой по 8 параметрам

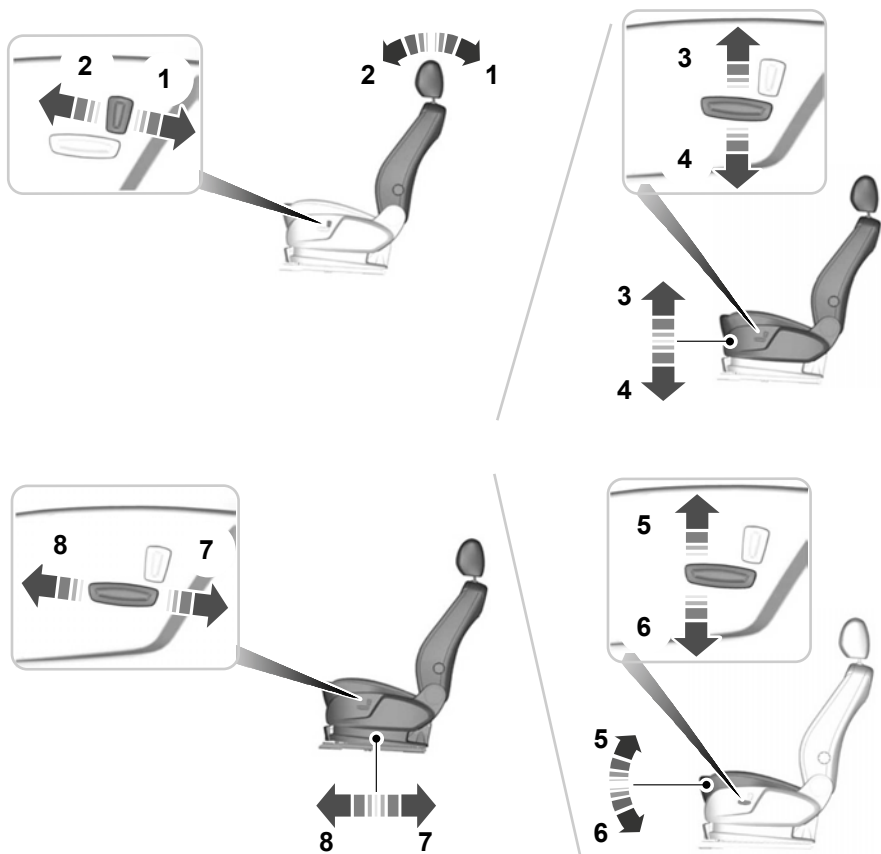

E70734

Сиденья

ПОДГОЛОВНИКИ

Отрегулируйте положение подголовников.

ПРЕДУПРЕЖДЕНИЯ

 Поднимите подголовники задних сидений, если они заняты пассажирами.

 При установке на заднее сиденье детского устройства безопасности, предназначенного для перевозки ребёнка лицом вперед, всегда снимайте подголовник с этого сиденья.

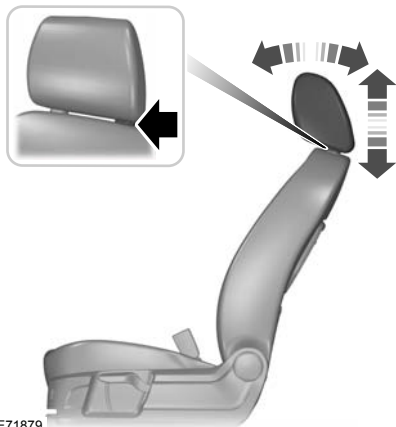

E71879

Отрегулируйте подголовник так, чтобы его верхняя точка совпала бы по уровню с самой верхней точкой вашей головы, а подголовник был бы максимально сдвинут вперед в такое положение, при котором вы ещё не испытываете дискомфорта.

Снятие подголовников

Нажмите кнопку блокировки и снимите подголовник.

ЗАДНИЕ СИДЕНЬЯ

Второй ряд сидений

Перемещение сидений назад и вперед

ПРЕДУПРЕЖДЕНИЕ

 Чтобы убедиться в надежности фиксации сиденья после регулировки, попробуйте сдвинуть его назад и вперед.



E72644

Сиденья

Регулировка спинки сиденья

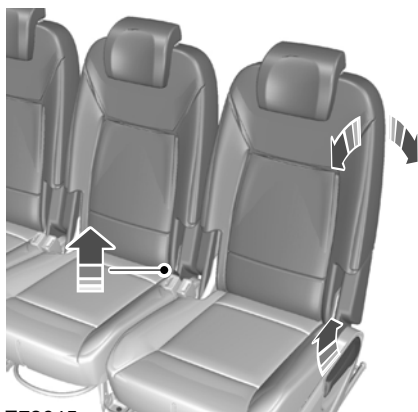

E72645

1. Чтобы опустить спинку сиденья, потяните вверх рычаг регулировки для внешнего сиденья или планку для центрального сиденья и отклоните спинку назад, пока она не достигнет желаемого положения.
2. Чтобы поднять спинку сиденья, потяните рычаг регулировки вверх и подвиньте подушку сиденья вперед собственным весом.

Положение сидений для облегчения посадки пассажиров (только для автомобилей с тремя рядами сидений)

Примечание: Для обеспечения доступа к третьему ряду сидений вы можете подвинуть сиденья второго ряда вперед.



E72704



E72706

1. Потяните рычаг вверх. Сложите спинку сиденья вперед в указанное положение и подвиньте его целиком вперед. Для выхода из автомобиля с третьего ряда сидений, потяните сиденье второго ряда за петлю.
2. Для возврата сиденья в нормальное положение подвиньте его назад. Сиденье автоматически остановится в среднем положении.

Сиденья

3. Поднимите спинку вверх, до тех пор пока она не зафиксируется.
4. Чтобы передвинуть сиденье назад, потяните вверх рычаг, находящийся под передней частью сиденья, и подвиньте это сиденье.

Складывание спинки сиденья вниз

ПРЕДУПРЕЖДЕНИЕ



При складывании спинки сиденья придерживайте ее, чтобы не защемить пальцы между рамой и спинкой сиденья.



E72705

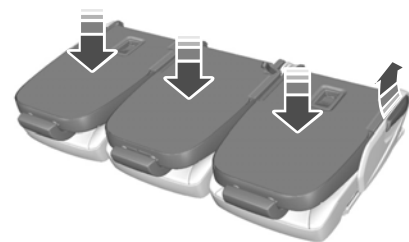

E72646

1. Опустите подголовники. См. **Подголовники** (стр.150).
2. Подвиньте сиденья назад до предела.
3. Установите центральный ремень безопасности в держатель на крыше. См. **Пристегивание ремней безопасности** (стр. 38).
4. Для внешних сидений - потяните рычаг и опустите спинку в угловое положение. Потяните за рычаг снова и сложите спинку вниз.
5. Для центрального сиденья - потяните за петлю, расположенную между подушкой и спинкой и сложите спинку вниз.
6. Для закрепления спинки в нижнем положении потяните рычаг или петлю снова и толкайте спинку сильно вниз, пока она не зафиксируется в этом положении.

Для возврата спинки в исходное положение потяните рычаг или петлю и поднимайте спинку вверх, пока она не зафиксируется.

Третий ряд сидений

ПРЕДУПРЕЖДЕНИЕ



Не находитесь на третьем ряду сидений при сложенном втором ряду сидений.

Перемещение сидений назад и вперед (Galaxy)

ПРЕДУПРЕЖДЕНИЕ



Чтобы убедиться в надежности фиксации сиденья после регулировки, попробуйте сдвинуть его назад и вперед.

Сиденья



E72647

Регулировка спинки сиденья (Galaxy)



E75381

1. Чтобы опустить спинку сиденья, потяните вверх планку и отклоните спинку назад, пока она не достигнет желаемого положения.
2. Чтобы поднять спинку сиденья, потяните планку вверх и дайте спинке вернуться в вертикальное положение.

Складывание сидений в уровень пола

ПРЕДУПРЕЖДЕНИЕ



При складывании спинки сиденья придерживайте ее, чтобы не защемить пальцы между рамой и спинкой сиденья.



E72707

Сиденья

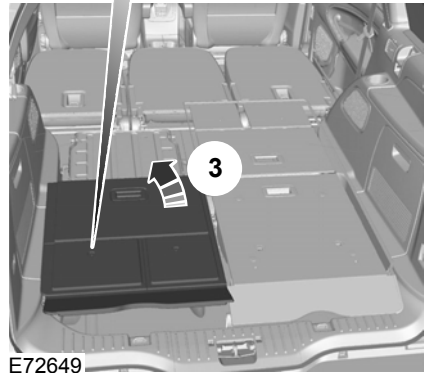
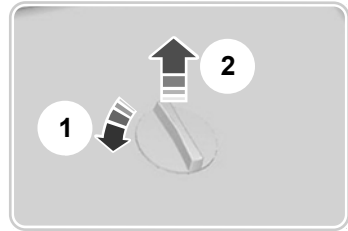
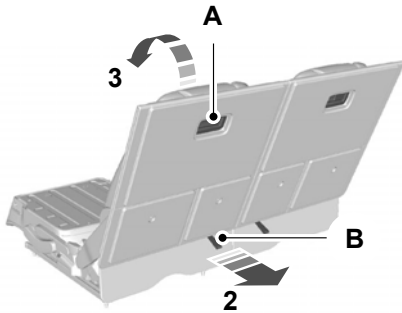

E72648

1. Потяните за петлю задней части подушки сиденья и складывайте подушку вперед, до тех пор пока она не сравняется с уровнем пола (1).
2. Возьмитесь за рукоятку (А) и потяните петлю (В) в основании спинки сиденья вверх и назад (2).
3. С помощью рукоятки сложите спинку сиденья вниз, в уровень пола (3).
4. Для возврата спинки в исходное положение возьмитесь за рукоятку и потяните спинку вверх, а затем назад.
5. Верните подушку сиденья в исходное положение.

Создание уровня нагрузки на пол

ПРЕДОСТЕРЕЖЕНИЕ

 При транспортировке грузов с сиденьями, сложенными в уровень пола, всегда кладите подходящее ковровое покрытие вперед, чтобы накрыть эти сиденья.

E72649

1. Чтобы отсоединить ковровое покрытие, поверните держатели на спинках третьего ряда сидений на 90 градусов против часовой стрелки.
2. Разложите его вперед, чтобы накрыть сложенные сиденья.
3. Для закрепления коврового покрытия на спинках сидений сложите его назад и вожмите держатели в спинку сиденья, пока они не сядут на место, издав небольшой щелчок.

Сиденья

Примечание: Если сложен только третий ряд сидений, разложите покрытие вперед, чтобы прикрыть основание второго ряда сидений. Небольшие заслонки на передней части покрытия должны находиться вертикально напротив спинок второго ряда сидений.

СИДЕНЬЯ С ОБОГРЕВОМ

ПРЕДОСТЕРЕЖЕНИЕ

⚠ Включение этой функции при неработающем двигателе приводит к разряду аккумуляторной батареи.



E70601



E71224

Примечание: Число светящихся индикаторов около кнопки показывает текущую регулировку.

Примечание: Индикатор включения системы обогрева светится красным цветом.

Примечание: Если индикатор не горит, то система обогрева сидений отключена.

Примечание: При выключении зажигания сохраняются только настройки передних сидений.

Автоматическое повышение и понижение температуры

Нажмите и удерживайте соответствующую кнопку.

Повышение и понижение температуры вручную

Несколько раз нажмите соответствующую кнопку.

ВЕНТИЛИРУЕМЫЕ СИДЕНЬЯ

ПРЕДОСТЕРЕЖЕНИЕ

⚠ Включение этой функции при неработающем двигателе приводит к разряду аккумуляторной батареи.

Сиденья



E70601



E70602

Примечание: Число светящихся индикаторов около кнопки показывает текущую регулировку.

Примечание: Данный параметр работы системы вентиляции обозначается синим цветом.

Примечание: Если индикаторы не горят, то система вентиляции сидений отключена.

Примечание: При выключении зажигания сохраняются последние настройки системы вентиляции.

Примечание: При включенной вентиляции сидений их обогрев может включиться автоматически. Это предусмотрено на случай, если температура воздушного потока, поступающего к сиденью, станет слишком низкой.

Примечание: Для вентиляции сидений используется воздух, находящийся в пассажирском салоне. Поэтому охлаждающий эффект зависит от температуры в пассажирском салоне. При необходимости включите кондиционер и направьте поток воздуха к ногам пассажиров. См. **Органы управления микроклиматом** (стр. 129).

Автоматическое повышение и понижение температуры

Нажмите и удерживайте соответствующую кнопку.

Повышение и понижение температуры вручную

Несколько раз нажмите соответствующую кнопку.

ПОДЛОКОТНИК ПЕРЕДНЕГО СИДЕНЬЯ

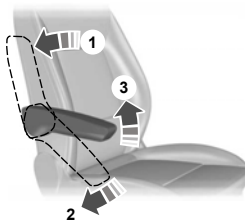

E96256

Функции обеспечения комфорта

СОЛНЦЕЗАЩИТНЫЕ ШТОРКИ

Боковые окна

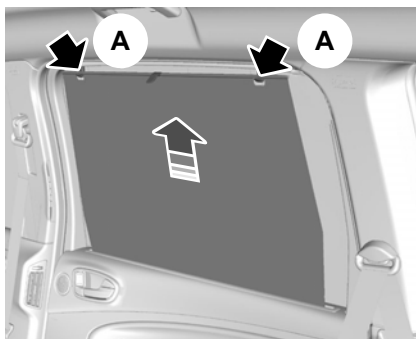

E74809

Потяните шторку вверх и закрепите ее в крючках (А).

Крыша (Galaxy)



E74808

Крыша (S-MAX)

ПРЕДУПРЕЖДЕНИЕ



Не используйте солнцезащитную панель ключа крыши, если она загорожена посторонними предметами.

Примечание: Если часто нажимать клавиши управления стеклоподъемниками/люком в течение короткого периода времени, то, чтобы предотвратить повреждение вследствие перегрева, система может временно стать неработоспособной.

Примечание: Солнцезащитная панель люка крыши перемещается только при включенном зажигании.



E125025

Солнцезащитной панелью управляет переключатель, расположенный между солнцезащитными шторками.

Функции обеспечения комфорта

Открытие и закрытие солнцезащитной панели люка крыши

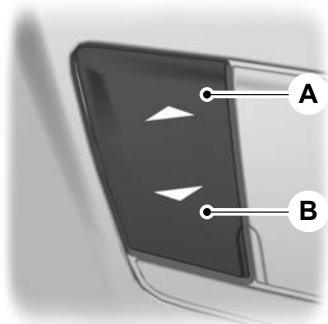

E125146

- A Нажмите, чтобы закрыть
- B Нажмите, чтобы открыть

Автоматическое открытие и закрытие солнцезащитной панели люка крыши

Нажмите/поднимите клавишу во второе положение срабатывания, а затем отпустите ее. Нажмите еще раз, чтобы остановить перемещение панели.

Примечание: Если возникнут сбои в работе, выполните описанную ниже процедуру повторной настройки.

Функция защиты от защемления пальцев, рук и т. п.

ПРЕДУПРЕЖДЕНИЯ



Функция защиты от защемления не действует до момента переустановки блока памяти с помощью процедуры повторной настройки.

ПРЕДУПРЕЖДЕНИЯ



Бесконтрольное закрывание солнцезащитной панели может привести к отключению функции защиты от прищемления и стать причиной травмы.

Если возникнет препятствие, закрывающаяся или открывающаяся солнцезащитная панель автоматически прекратит движение и немного переместится в обратном направлении.

Повторная настройка солнцезащитной панели

ПРЕДУПРЕЖДЕНИЕ



При выполнении данной процедуры функция защиты от защемления не действует. Убедитесь в том, что на участке перемещения панели нет посторонних предметов.

Примечание: Процесс повторной настройки требуется начать не позднее чем через 30 секунд после включения зажигания.

Если панель перестала правильно открываться или закрываться, выполните описанную ниже процедуру перенастройки:

1. Дважды нажмите на переключатель **B** до первой точки срабатывания и отпустите переключатель в течение двух секунд.
2. Дважды нажмите на переключатель **A** до первой точки срабатывания и отпустите переключатель в течение двух секунд.

Функции обеспечения комфорта

3. Нажмите переключатель **В** до первой точки срабатывания и удерживайте его, пока панель не откроется полностью.
4. Нажмите переключатель **А** до первой точки срабатывания и удерживайте его, пока панель не закроется полностью.

Если шаг 2 не будет выполнен за 15 секунд, процедура перенастройки будет прервана. Выключите зажигание, выждите еще 30 секунд, затем снова включите зажигание. В этом случае выполните процедуру сначала еще раз.

Проверьте правильность перенастройки, задействовав функции автоматического открывания и закрывания.

РЕГУЛЯТОР ЯРКОСТИ ПОДСВЕТКИ ПАНЕЛИ ПРИБОРОВ



E70723

ЧАСЫ

Примечание: Некоторые системы навигации автоматически устанавливают время и дату на часах при помощи GPS.

Примечание: См. **Общая информация** (стр. 104).

1. В Главном меню выберите пункт Часы.
2. Выберите требуемую опцию.
3. Нажмите **ОК**.
4. Используя кнопки-стрелки вправо, влево, вверх и вниз, выберите и измените значение.
5. Нажмите **ОК**.

ПРИКУРИВАТЕЛЬ

ПРЕДОСТЕРЕЖЕНИЯ

- ! Использование розеток при неработающем двигателе может привести к разряду аккумуляторной батареи.
- ! Не удерживайте прикуриватель в нажатом положении.

Примечание: Чтобы воспользоваться прикуривателем, включите зажигание. Также вы можете пользоваться прикуривателем в течение 30 минут после выключения зажигания.

Примечание: Розетку также можно использовать для питания приборов, рассчитанных на напряжение питания 12 В и номинальный ток не более 15 А. Для подключения электроприборов используйте только рекомендованные соединительные элементы из числа фирменных аксессуаров компании Ford или элементы, пригодные для подключения штекеров стандарта SAE.

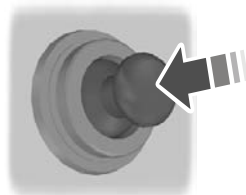

E72972

Функции обеспечения комфорта

Чтобы воспользоваться прикуривателем, нажмите на него. Подождите, пока прикуриватель автоматически выдвинется из своего гнезда.

ПЕПЕЛЬНИЦА

Передняя пепельница

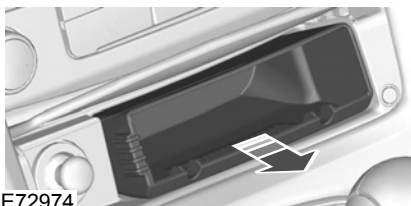

E72974

Для очистки вытяните пепельницу целиком.

Задняя пепельница



E73705

Для снятия пепельницы откройте ее, надавите на нее, преодолевая усилие пружины, и вытяните наружу.

ДОПОЛНИТЕЛЬНЫЕ ЭЛЕКТРИЧЕСКИЕ РОЗЕТКИ

ПРЕДОСТЕРЕЖЕНИЕ

 Использование розеток при неработающем двигателе может привести к разряду аккумуляторной батареи.

Примечание: Питание к розеткам подаётся даже при выключенном зажигании.

Примечание: Розетку также можно использовать для питания приборов, рассчитанных на напряжение питания 12 В и номинальный ток не более 15 А. Для подключения электроприборов используйте только рекомендованные соединительные элементы из числа фирменных аксессуаров компании Ford или элементы, пригодные для подключения штекеров стандарта SAE.

S-Max



E74130

Функции обеспечения комфорта

Galaxy



E72977

ПОДСТАВКИ ДЛЯ СТАКАНОВ

ПРЕДУПРЕЖДЕНИЕ



Не ставьте емкости с горячими напитками на подстаканники при движении автомобиля.

Подносы в спинках сидений

ПРЕДУПРЕЖДЕНИЕ



Не используйте подносы во время движения автомобиля. Перед началом движения убедитесь, что подносы сложены и надёжно зафиксированы.



E72630

ПЕРЧАТОЧНЫЙ ЯЩИК

Охлаждаемый перчаточный ящик

Примечание: Вы можете охладить перчаточный ящик с помощью воздуха, поступающего из системы кондиционирования.

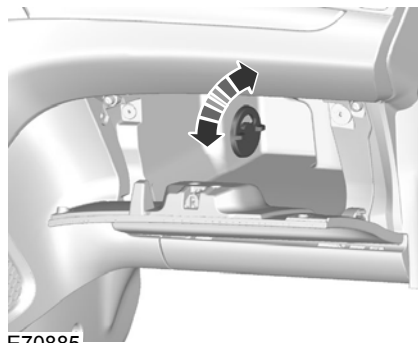

E70885

Функции обеспечения комфорта

МЕСТА ДЛЯ ХРАНЕНИЯ ВЕЩЕЙ

ПРЕДУПРЕЖДЕНИЕ



Не допускайте того, чтобы во время движения крышка вещевого отделения была открыта. Перед началом движения убедитесь в том, что крышка надёжно закрыта.

ПРЕДОСТЕРЕЖЕНИЕ



Не храните в вещевом отделении предметы и жидкости, чувствительные к нагреву.

Переднее вещевое отделение

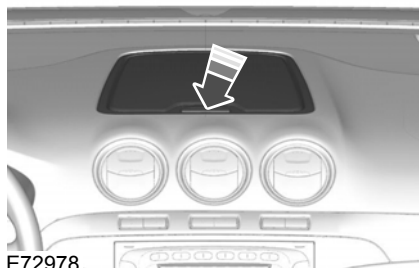

E72978

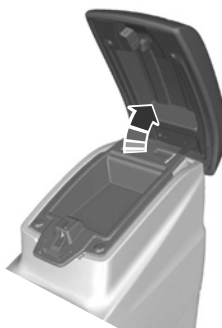

E73704



E72905

Функции обеспечения комфорта

Вещевое отделение, расположенное под сиденьем

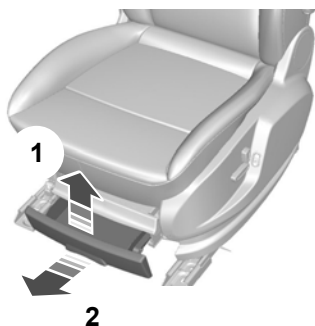

E72981

Верхнее вещевое отделение

ПРЕДУПРЕЖДЕНИЕ



Не помещайте тяжелые предметы в верхнее вещевое отделение.

ПРЕДОСТЕРЕЖЕНИЕ



Не помещайте в меньшее вещевое отделение предметы тяжелее 1 кг, а в большее вещевое отделение – тяжелее 2 кг.

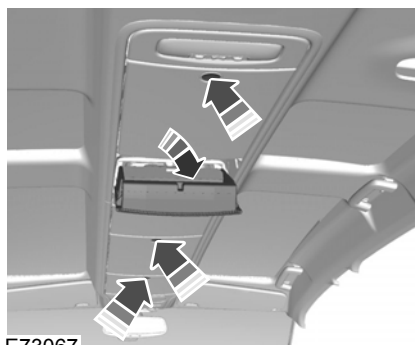

E73067

Вещевое отделение, расположенное под полом

ПРЕДУПРЕЖДЕНИЕ



При использовании на втором ряду сидений устройства безопасности детей с поддерживающей опорой убедитесь в надежности крепления поддерживающей опоры на крышке подпольного вещевого отделения. Убедитесь в правильности установки в вещевом отделении прокладки из пенопласта и в правильности установки крышки.

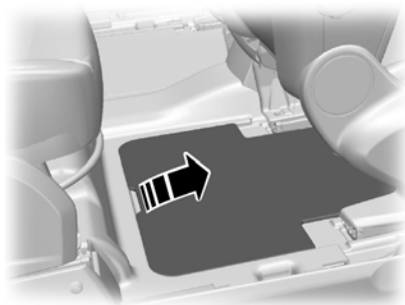

E72585

Функции обеспечения комфорта

Автомобили с аудиосистемой Premium

ПРЕДОСТЕРЕЖЕНИЕ

⚠ Не открывайте левую крышку.

КАРМАНЫ ДЛЯ КАРТ

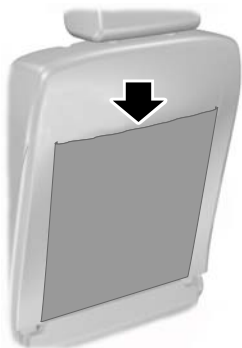

E74686

ОТКИДНЫЕ СТОЛИКИ В СПИНКАХ СИДЕНИЙ

ПРЕДУПРЕЖДЕНИЕ

⚠ Не используйте подносы во время движения автомобиля. Перед началом движения убедитесь, что подносы сложены и надёжно зафиксированы.



E72630

ПОДСТАКАННИК

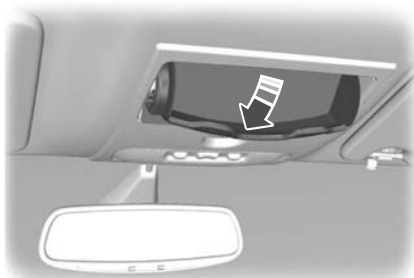



E75193

Функции обеспечения комфорта

ФУНКЦИЯ ПАМЯТИ

ПРЕДУПРЕЖДЕНИЯ

 Перед тем, как активировать записанные в память настройки сиденья, убедитесь, что непосредственно примыкающие к сиденью зоны свободны, и что движущиеся части не заденут никого из пассажиров.

 При движении автомобиля функция сохранения в памяти недоступна.

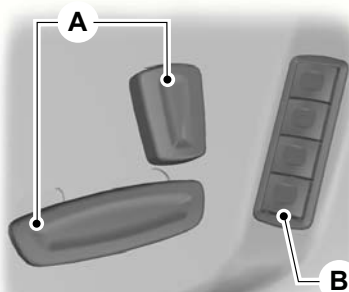

E86768

- A Органы для регулировки сидений. См. **Сиденья с электрической регулировкой** (стр. 148).
- B Кнопки для запоминания положений

В память можно записать до 4 различных положений сиденья водителя и наружных зеркал. Вы также можете сохранить в памяти настройки для поворота зеркал заднего вида при включении передачи заднего хода. См. **Наружные зеркала заднего вида с электроприводом** (стр. 90).

Сохранение в памяти положений сидений и зеркал

Пассивное сохранение

В память автомобиля можно занести положения сидений и зеркал для четырех пультов дистанционного управления или пассивных ключей. Когда двери автомобиля будут разблокированы, сиденье и зеркала вернуться в то положение, в котором они были установлены в последний раз до этого.

Каждый раз при выключении зажигания текущие положения сиденья и зеркал будут сохраняться в памяти системы.

Активное сохранение

1. Включите зажигание.
2. Отрегулируйте положение сиденья и наружных зеркал.
3. Нажмите и удерживайте одну из кнопок сохранения в памяти **B**, пока не услышите одиночную мелодию курантов, подтверждающую сохранение.

Установка сиденья в одно из сохранённых в памяти положений

Примечание: Для того чтобы остановить перемещение сиденья в одно из сохранённых в памяти положений регулировки водительского сиденья, на любую из кнопок памяти или на любой из переключателей для регулировки зеркал. Перемещение сиденья также будет остановлено, если вы начнёте движение на автомобиле.

Функции обеспечения комфорта

Пассивная установка сиденья в одно из сохранённых в памяти положений

Примечание: Если в зоне обнаружения находятся несколько пассивных ключей, то сиденье будет установлено в положение, соответствующее первому сохранённому в памяти ключу.

Когда вы разблокируете замки автомобиля с помощью пульта дистанционного управления или откроете дверь водителя с помощью пассивного ключа, сиденье и зеркала будут установлены в положение, которое сохранено для этого пульта дистанционного управления или пассивного ключа.

Активная установка сиденья в одно из сохранённых в памяти положений

Нажмите на кнопку памяти, которая соответствует желаемому положению. Сиденье и зеркала будут установлены в положение, сохранённое в памяти системы.

Перепрограммирование памяти

При прерывании любого изменения положения сиденья (например, при возникновении препятствия или при отключении питания) требуется сброс памяти.

Примечание: Удостоверьтесь, что все электрооборудование отключено.

1. Установите переключатель зажигания в положение II.
2. Нажатием на кнопки регулировки переместите сиденье в требуемом направлении до упора. См. **Сиденье с электрической регулировкой** (стр.148). Раздастся щелчок.

3. Отпустите кнопку регулировки сиденья и сразу нажмите на переключатель в том же направлении, удерживая его не менее 3 секунд. Удерживайте в нажатом положении, пока сиденье не достигнет механического упора и не раздастся щелчок.
4. Отпустите кнопку регулировки сиденья.
5. Нажмите ту же кнопку регулировки сиденья в противоположном направлении и удерживайте не менее 3 секунд. Удерживайте в нажатом положении, пока сиденье не достигнет механического упора и не раздастся щелчок.

ЗЕРКАЛО ДЛЯ НАБЛЮДЕНИЯ ЗА ДЕТЬМИ



E75192

CD ЧЕЙНДЖЕР

Находится под передним пассажирским сиденьем.

Функции обеспечения комфорта

ДОПОЛНИТЕЛЬНЫЙ РАЗЪЕМ (AUX IN)

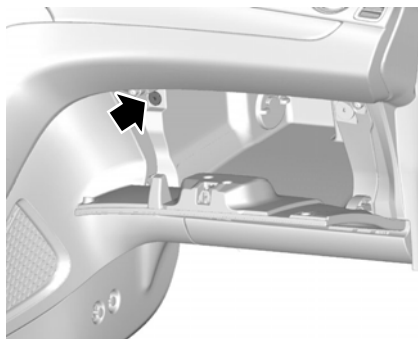

E71969

См. отдельное руководство по аудиоаппаратуре.

USB-ПОРТ

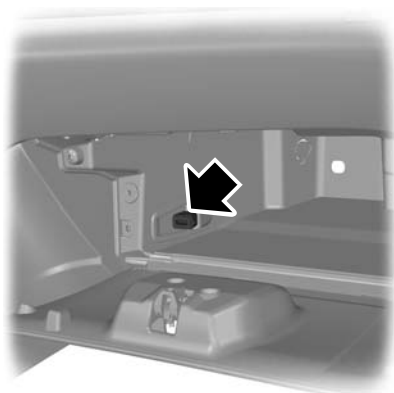

E104423

См. **Возможности обеспечения связи** (стр. 372).

НАПОЛЬНЫЕ КОВРИКИ

ПРЕДУПРЕЖДЕНИЕ



Используя напольные коврики, обязательно убедитесь в том, что коврики правильно закреплены с помощью подходящих зажимов, в таком положении, которое не затрудняет работу педалей.

Запуск и остановка двигателя

ОБЩАЯ ИНФОРМАЦИЯ

Общие правила пуска двигателя

Если аккумуляторная батарея была отсоединена, то после ее подсоединения автомобиль может проявлять некоторые нетипичные ходовые качества на протяжении примерно 8 км пробега.

Это объясняется тем, что системе управления двигателем требуется перенастройка для соответствия параметрам двигателя. На необычное поведение автомобиля в этот период можно не обращать внимания.

Пуск двигателя методом буксировки или толкания автомобиля

ПРЕДУПРЕЖДЕНИЕ

 Чтобы избежать повреждения автомобиля, не пытайтесь запустить двигатель методом буксировки или толкания автомобиля. Используйте для этой цели провода и дополнительную аккумуляторную батарею. См. **Запуск автомобиля от внешнего источника электропитания** (стр. 291).

ВЫКЛЮЧАТЕЛЬ ЗАЖИГАНИЯ

ПРЕДУПРЕЖДЕНИЕ

 Не переводите ключ зажигания в положение **0** или **I** во время движения.



E72128

0 Зажигание выключено.

I Зажигание выключено и отключены главные потребители электроэнергии.

Примечание: Не оставляйте ключ зажигания в этом положении длительное время во избежание разряда аккумуляторной батареи.

II Зажигание включено. Все электрические потребители подключены. Горят предупредительные и контрольные лампы. В этом положении ключ должен находиться при движении автомобиля. Также, ключ должен быть повернут в это положение при буксировке автомобиля.

III Включение стартера. Отпускайте ключ сразу же после пуска двигателя.

ПУСК БЕЗ ПОМОЩИ КЛЮЧА

ПРЕДУПРЕЖДЕНИЯ

 Система запуска двигателя без ключа может не работать, если ключ находится рядом с металлическими предметами или электронными устройствами, такими, как сотовые телефоны.

 Перед началом движения на автомобиле убедитесь, что рулевое управление разблокировано. Такую проверку необходимо выполнять всегда. См. **Блокировка рулевого колеса** (стр. 171).

Запуск и остановка двигателя

Примечание: Если в автомобиле никто не находится, а зажигание включено, то через некоторое время оно может быть выключено автоматически. Это предотвращает разрядку аккумуляторной батареи.

Примечание: Для включения зажигания и запуска двигателя пассивный ключ должен находиться внутри автомобиля.

Примечание: Для того чтобы запустить двигатель, вы также должны полностью нажать на педаль сцепления или тормоза, в зависимости от того, какая коробка передач установлена на вашем автомобиле.



E85766

Включение зажигания

Один раз нажмите на кнопку запуска двигателя. Будет подано напряжение ко всем электрическим цепям автомобиля, на панели приборов загорятся визуальные сигнализаторы.

Запуск двигателя на автоматической коробкой передач

Примечание: Если вы отпустите тормозную педаль во время запуска двигателя, то произойдёт отключение стартера.

1. Убедитесь, что селектор АКП находится в положениях **P** или **N**.
2. Нажмите педаль тормоза до упора.
3. Нажмите на кнопку запуска двигателя.

Запуск двигателя на автомобилях с механической коробкой передач

Примечание: Если вы отпустите педаль сцепления во время запуска двигателя, то произойдёт отключение стартера.

1. Нажмите педаль сцепления до упора.
2. Нажмите на кнопку запуска двигателя.
3. Если двигатель не запускается, полностью выжмите педаль тормоза и сцепления.

Пуск дизельного двигателя

Примечание: До момента полного завершения цикла работы свечей накаливания запуск двигателя стартером невозможен. В условиях экстремально низких температур это может занять несколько секунд.

Примечание: Продолжайте выжимать педаль сцепления или тормозную педаль, пока не начнет проворачиваться коленчатый вал.

Невозможность произвести запуск двигателя

Система запуска без ключа не будет функционировать при следующих условиях:

- Помехи на рабочей частоте пассивного ключа.
- Разряд батареи пассивного ключа.

При невозможности произвести запуск двигателя выполните следующие действия.

Запуск и остановка двигателя

Тип 1



E87382

1. Поднесите ключ к кожуху рулевой колонки точно так, как показано на рисунке.
2. Удерживая ключ в этом положении, вы можете нажать на кнопку запуска для включения зажигания и запуска двигателя.

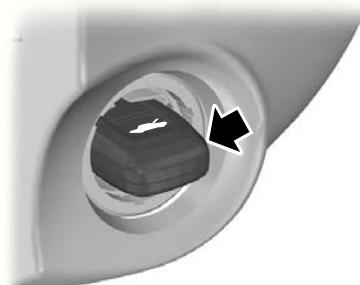

E85767

2. Вставьте ключ в держатель.
3. Установив ключ в держателе, вы можете использовать кнопку запуска для включения зажигания и запуска двигателя.

Остановка двигателя на неподвижном автомобиле

Примечание: *Зажигание, все электрические цепи и визуальные сигнализаторы будут отключены.*

Механическая коробка передач

Нажмите на кнопку запуска двигателя.

Автоматическая коробка передач

1. Переместите рычаг селектора в положение **P**.
2. Нажмите на кнопку запуска двигателя.

Тип 2

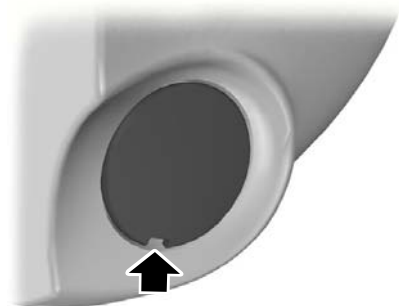

E87381

1. Осторожно подденьте крышку подходящим инструментом.

Запуск и остановка двигателя

Остановка двигателя во время движения автомобиля

ПРЕДУПРЕЖДЕНИЕ



Если выключить двигатель во время движения автомобиля, использование усилителей тормозов и рулевого управления будет невозможно. Рулевое колесо не заблокируется, но для управления потребуется прилагать большее усилие. При выключении зажигания также могут отключиться некоторые электрические цепи и визуальные сигнализаторы.

Нажмите и удерживайте в течение двух секунд кнопку пуска или нажмите ее трижды в течение трех секунд.

БЛОКИРОВКА РУЛЕВОГО КОЛЕСА

ПРЕДУПРЕЖДЕНИЕ



Перед началом движения на автомобиле проверьте, что рулевое управление разблокировано. Такую проверку необходимо выполнять всегда.

Автомобили, не оборудованные системой запуска без ключа

Для блокировки рулевого управления:

1. Извлеките ключ из замка зажигания.
2. Поверните рулевое колесо.

Автомобили, оборудованные системой запуска без ключа

Примечание: Блокировка рулевого вала не задействуется, если включено зажигание, или автомобиль находится в движении.

На вашем автомобиле установлен сервомеханизм блокировки рулевого вала с электронным управлением. Этот механизм работает полностью в автоматическом режиме.

Блокировка рулевого вала активируется через короткое время после прекращения движения, причем пассивный ключ должен находиться вне автомобиля.

Деактивация блокировки рулевого вала

Включите зажигание или:

Автомобили с автоматической коробкой передач

- Нажмите педаль тормоза.

Автомобили с механической коробкой передач

- Нажмите педаль сцепления.

ПУСК БЕНЗИНОВОГО ДВИГАТЕЛЯ

Примечание: Стартер нельзя включать на время свыше 30 секунд.

Холодный/прогретый двигатель

Для всех автомобилей

ПРЕДОСТЕРЕЖЕНИЕ



Если температура опускается ниже -20°C (-4°F), перед запуском двигателя следует включить зажигание хотя бы на одну секунду. Это позволит создать достаточное для запуска давление подачи топлива.

Автомобили с механической коробкой передач

Примечание: Не нажимайте педаль акселератора.

Запуск и остановка двигателя

1. Нажмите педаль сцепления до упора.
2. Запустите двигатель.

Автомобили с автоматической трансмиссией

Примечание: Не нажимайте педаль акселератора.

1. Выберите режим "Нейтраль" или "Стоянка".
2. Нажмите педаль тормоза до упора.
3. Запустите двигатель.

Для всех автомобилей

Если двигатель не заведется за 15 секунд, подождите немного и попытайтесь еще раз.

Если двигатель не запускается после **трех** попыток, подождите 10 секунд и следуйте процедуре, описанной в разделе **Пуск двигателя в случае излишнего поступления топлива**.

Если двигатель не заводится при температуре ниже $-25\text{ }^{\circ}\text{C}$ ($-13\text{ }^{\circ}\text{F}$), нажмите педаль акселератора от $\frac{1}{4}$ до $\frac{1}{2}$ хода и попытайтесь запустить его еще раз.

Пуск двигателя в случае излишнего поступления топлива

Автомобили с механической коробкой передач

1. Нажмите педаль сцепления до упора.
2. Нажмите педаль акселератора до упора и удерживайте ее.
3. Запустите двигатель.

Автомобили с автоматической трансмиссией

1. Выберите режим "Нейтраль" или "Стоянка".
2. Нажмите педаль акселератора до упора и удерживайте ее.
3. Нажмите педаль тормоза до упора.
4. Запустите двигатель.

Для всех автомобилей

Если двигатель не запускается, повторите процедуру, описанную в разделе **Холодный/прогретый двигатель**.

Частота холостого хода двигателя после пуска

В зависимости от температуры двигателя частота холостого хода после пуска будет различной.

Если двигатель холодный, частота холостого хода будет автоматически увеличена, чтобы как можно скорее прогреть каталитический нейтрализатор. Тем самым обеспечивается минимальная токсичность отработавших газов.

По мере прогрева каталитического нейтрализатора частота холостого будет постепенно снижаться.

ПУСК БЕНЗИНОВОГО ДВИГАТЕЛЯ - E85

Общая информация о запуске бензинового двигателя. См. **Пуск бензинового двигателя** (стр. 171).

Запуск и остановка двигателя

Пуск при низких температурах окружающего воздуха

При температурах ниже -10°C , если автомобиль заправлен топливом E85, для облегчения запуска двигателя следует использовать подогреватель блока цилиндров. См. **Нагреватель блока цилиндров** (стр. 175). Если это условие не соблюдается, двигатель не может быть запущен.

Если ожидаются долгие холода с температурами ниже -10°C , рекомендуется увеличить долю бензина в топливном баке, залив неэтилированный бензин с октановым числом 95, если бак не заполнен полностью. Заправка примерно 10 л бензина уменьшит долю E85 в топливном баке, заполненном на $3/4$, с 85% до 70%, и это значительно повысит эффективность холодного запуска.

Если ваш автомобиль заправлен только топливом E 85, температура окружающего воздуха достаточно низкая и у вас нет возможности воспользоваться предпусковым подогревателем, то пуск двигателя может быть затруднён.

Если двигатель не удаётся запустить, попробуйте следующее:

1. Нажмите педаль акселератора до упора.
2. Переверните ключ зажигания в положение III.

ПРЕДОСТЕРЕЖЕНИЕ



Отпускайте ключ зажигания сразу же после пуска двигателя.

3. После пятисекундного проворачивания коленчатого вала двигателя или при увеличении частоты его вращения постепенно отпустите педаль акселератора.

Если двигатель не запускается, повторите шаги 1, 2 и 3 или включите подогреватель блока цилиндров за два часа до очередной попытки запуска.

При нажатии на педаль акселератора во время пуска двигателя форсунки отключаются. Этим можно пользоваться, чтобы после нескольких неудачных попыток запуска двигателя удалить избыток топлива из впускного коллектора.

После отключения аккумуляторной батареи или после смены типа используемого топлива работа двигателя на холостом ходу может быть неустойчивой. Это продлится от 10 до 30 секунд.

ПУСК ДИЗЕЛЬНОГО ДВИГАТЕЛЯ

Холодный/прогретый двигатель

Для всех автомобилей

Примечание: Если температура ниже -15°C (5°F), может потребоваться проворачивание двигателя стартером не более 25 секунд.

Примечание: Продолжайте вращать двигатель, пока он не запустится.

Примечание: Стартер нельзя включать на время свыше 30 секунд.



Включите зажигание и ждите, пока не загорится индикатор свечи зажигания.

Автомобили с механической коробкой передач

Примечание: Не нажимайте педаль акселератора.

1. Нажмите педаль сцепления до упора.

Запуск и остановка двигателя

2. Запустите двигатель.

Автомобили с автоматической трансмиссией

1. Установите селектор в положение "P" или "N".
2. Нажмите педаль тормоза до упора.
3. Запустите двигатель.

ФИЛЬТР ТВЕРДЫХ ЧАСТИЦ

Фильтр нейтрализации твердых частиц (сажевый фильтр) (DPF) входит в систему выпуска отработавших газов вашего автомобиля. Фильтр нейтрализует несгоревшие частицы дизельного топлива (частицы сажи), содержащиеся в отработавших газах.

Регенерация

ПРЕДУПРЕЖДЕНИЕ



Не допускается парковать автомобиль или оставлять его с работающим двигателем на участке, покрытом сухими листьями, сухой травой или иными возгораемыми материалами. Процесс регенерации DPF создает очень высокую температуру отработавших газов, при этом детали выпускной системы излучают значительный объем теплоты во время и после регенерации DPF, а также после выключения двигателя. Это создает потенциальную опасность возгорания.

ПРЕДОСТЕРЕЖЕНИЕ



Не допускайте полной выработки топлива.

Примечание: Если регенерация осуществляется при малых оборотах или в режиме холостого хода двигателя, может ощущаться запах горячего металла, сопровождаемый щелкающим металлическим звуком. Это нормальное явление, обуславливаемое высокими температурами процесса регенерации.

Примечание: После выключения двигателя вентиляторы могут в течение короткого времени продолжать работать.

В отличие от обычного фильтра, требующего периодическую замену, противосажевый фильтр регенерируется или самоочищается для поддержания эффективности работы. Процесс регенерации происходит автоматически. Однако, в некоторых случаях, вам, возможно, будет необходимо обеспечить условия, при которых происходит регенерация фильтра.

Если вы совершаете поездки только на короткое расстояние, или ваш маршрут подразумевает частые остановки и трогание с места, связанные с увеличением ускорения и торможением двигателем, периодические поездки с соблюдением следующих условий могут способствовать выполнению процесса регенерации:

- Двигайтесь с постоянной скоростью, желательно по шоссе или по автомагистрали, в течение 20 минут.
- Не допускайте длительной работы двигателя на холостом ходу, соблюдайте предписанные ограничения скорости и учитывайте дорожную обстановку.
- Не выключайте зажигание.
- Используйте более низкую передачу чем обычно, чтобы во время этой поездки поддерживалась повышенная частота вращения двигателя, когда это применимо.

Запуск и остановка двигателя

ВЫКЛЮЧЕНИЕ ДВИГАТЕЛЯ

Автомобили с дизельными двигателями

ПРЕДОСТЕРЕЖЕНИЕ

⚠ Не выключайте двигатель, когда он работает на высоких оборотах. Иначе турбонасос продолжит работать, после того, как давление масла снизится до нуля. Это приведет к преждевременному износу подшипника турбокомпрессора.

Отпустите педаль акселератора. Дождитесь, когда частота вращения коленчатого вала двигателя уменьшится до холостого хода, и выключите двигатель.

НАГРЕВАТЕЛЬ БЛОКА ЦИЛИНДРОВ

ПРЕДОСТЕРЕЖЕНИЕ

⚠ Перед началом движения убедитесь в отключении электрического кабеля от разъема предпускового подогревателя двигателя.

Примечание: Разъем подключения предпускового подогревателя расположен на решетке радиатора в передней части моторного отсека.

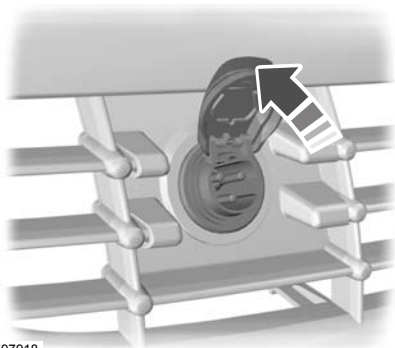

E97918

Включите предпусковой подогреватель на 2-3 часа перед пуском двигателя.

Пуск-остановка

ПРИНЦИПЫ РАБОТЫ

ПРЕДОСТЕРЕЖЕНИЕ



Для автомобилей с системой пуск/стоп действуют другие требования к аккумуляторной батарее. Ее необходимо заменить на аккумуляторную батарею с полностью идентичными техническими характеристиками.

Система уменьшает расход топлива и выделение CO₂, выключая двигатель в режиме холостого хода, например, когда автомобиль останавливается на светофоре. Двигатель перезапускается автоматически, если выжать педаль сцепления или если требуется для работы бортовых систем автомобиля, например для подзарядки аккумуляторной батареи.

Для максимальной эффективности системы при остановках дольше трех секунд переведите рычаг переключения передач в нейтральное положение и отпустите педаль сцепления.

ИСПОЛЬЗОВАНИЕ ЦИКЛА «ПУСК-ОСТАНОВКА»

ПРЕДУПРЕЖДЕНИЯ



Возможен автоматический перезапуск двигателя, если это требуется для работы системы. См. **Принципы работы** (стр. 176).



Выключайте зажигание перед тем, как открыть крышку капота или перед проведением технического обслуживания.

ПРЕДУПРЕЖДЕНИЯ



Всегда выключайте зажигание перед выходом из автомобиля: система может заглушить двигатель, но зажигание останется включенным.

Примечание: Система работает только при прогревом двигателя и температуре наружного воздуха от 0 °C (32 °F) до 30 °C (86 °F).

Примечание: Если заглушить двигатель, а затем в течении нескольких секунд выжимать педаль сцепления, система автоматически перезапустит двигатель.

Примечание: При выключении двигателя индикатор пуск/стоп подсвечивается зеленым. См. **Сигнализаторы и индикаторы** (стр. 99).

Примечание: При необходимости переключить рычаг в нейтральное положение или выжать педаль сцепления индикатор пуск/стоп мигает оранжевым цветом. В дополнение к этому на информационном дисплее отобразится сообщение.

Примечание: Если в системе выявлена неисправность, система деактивируется. Система должна быть проверена механиком, прошедшим надлежащую подготовку.

Примечание: При отключении системы выключатель подсвечивается.

Примечание: Система включена по умолчанию. Для того чтобы выключить систему, нажмите на выключатель на панели приборов. Система остается деактивированной только в рамках текущего цикла зажигания. Для того чтобы включить систему, нажмите на выключатель еще раз. Информация о расположении элементов. См. **Быстрый обзор** (стр. 13).



Процедура остановки двигателя

1. Остановите автомобиль.
2. Переключите рычаг передач в нейтральное положение.
3. Отпустите педаль сцепления.
4. Отпустите педаль акселератора.

В определенных условиях, примеры которых приводятся ниже, система не может выполнить выключение двигателя:

- Для поддержания внутреннего микроклимата.
- Низкое напряжение аккумулятора.
- Чрезмерно низкая или чрезмерно высокая температура двигателя.
- Дверь водителя была открыта.
- Низкая рабочая температура двигателя.
- Низкое разрежение в системе тормозов.
- Если скорость движения не превышает 5 км/ч (3 миль/ч).

Процедура перезапуска двигателя

Примечание: Рычаг переключения передач должен находиться в нейтральном положении.

Нажмите на педаль сцепления.

При определенных условиях, примеры которых приводятся ниже, система может автоматически перезапустить двигатель:

- Низкое напряжение аккумулятора.
- Для поддержания внутреннего микроклимата.

ПРИНЦИПЫ РАБОТЫ

Система помогает водителю повысить эффективность движения, выполняя постоянный мониторинг параметров переключения передач, прогнозируя дорожную обстановку и скорость движения на трассах и автомагистралях.

Примечание: Эффективность движения не означает достижение какого-либо определенного показателя расхода топлива. Эта величина непостоянна, поскольку зависит не только от мастерства водителя, но и от ряда других факторов, в частности, от количества поездок на короткие расстояния и холодных запусков двигателя.

Примечание: Частые поездки на короткое расстояние, когда двигатель полностью не прогревается, также ведут к увеличению расхода топлива.

Оценка этих характеристик на экране показана с помощью символа лепестка; максимальной эффективности соответствуют пять лепестков. Чем выше эффективность, тем выше рейтинг, и тем ниже суммарный расход топлива.

Тип 1

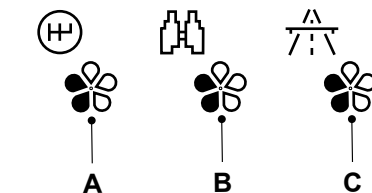

- A Переключение передач
- B Прогнозирование дорожной обстановки
- C Эффективный выбор скорости движения

Переключение передач

Расход топлива снижается, если выбирается самая высокая передача, на которой можно двигаться при данных условиях движения.

Прогнозирование дорожной обстановки

Корректировка скорости движения автомобиля и дистанции относительно других участников движения без резких торможений и разгонов снижает расход топлива.

Эффективный выбор скорости движения

Чем выше скорость, тем больше расход топлива. Экономичность расхода топлива возрастет, если вы будете двигаться по трассе с меньшей постоянной скоростью.

Типы 2 и 3

Соответствующая информация будет выведена на дисплей.

ИСПОЛЬЗОВАНИЕ ЭКОНОМИЧНОГО РЕЖИМА ЕСО

Для доступа к системе используется соответствующее меню информационного дисплея. См. **Информационные дисплеи** (стр.104).

Сброс режима Есо

Обнулите величину среднего расхода топлива.

Примечание: Для расчета новых значений может потребоваться короткий промежуток времени.

Топливо и заправка

МЕРЫ ПРЕДОСТОРОЖНОСТИ

ПРЕДУПРЕЖДЕНИЯ



Прекращайте заправку, после того как заправочный пистолет отключится во второй раз.

Лишнее топливо заполняет расширительное пространство топливного бака, что может привести к выплескиванию топлива из бака. Выплескивание топлива - это источник опасности для других участников дорожного движения.



Исключите присутствие источников пламени или теплоты вблизи элементов системы топливоподдачи. Топливная система находится под давлением. При наличии утечек в системе топливоподдачи возникает риск получения травм.

КАЧЕСТВО ТОПЛИВА - БЕНЗИНОВЫЙ

ПРЕДОСТЕРЕЖЕНИЕ



Нельзя пользоваться бензином содержащим свинец или соединения других металлов (например марганца). Это может привести к повреждению системы выпуска.

Примечание: Рекомендуется использовать только высококачественное топливо без каких-либо присадок или других средств ухода за двигателем.

Применяйте только очищенный от свинца бензин **с октановым числом не менее 95**, который отвечает требованиям **EN 228** или аналогичного стандарта.

КАЧЕСТВО ТОПЛИВА - E85

ПРЕДУПРЕЖДЕНИЯ



Не вносите какие-либо изменения в конструкцию или элементы топливной системы.



Не заменяйте какие-либо элемента топливной системы на те, что не были предназначены специально для использования с топливом E85.

ПРЕДОСТЕРЕЖЕНИЯ



Нельзя пользоваться бензином содержащим свинец или соединения других металлов (например марганца). Это может привести к повреждению системы выпуска.



Не используйте вместо E85 метанол.

Примечание: Рекомендуется использовать только высококачественное топливо без каких-либо присадок или других средств ухода за двигателем.

Примечание: Если используется E85, возможно, вы отметите увеличение расхода топлива.

Примечание: Автомобиль можно эксплуатировать на качественном неэтилированном бензине с октановым числом 95. Такой же мощности и ресурса двигателя можно добиться только при использовании высококачественного топлива E85.

Применяйте только очищенный от свинца бензин **с октановым числом не менее 95**, который отвечает требованиям **EN 228** или аналогичного стандарта. Вы также можете использовать смесь неэтилированного бензина и E85.

Топливо и заправка

Длительное хранение

Так как в топливе E85 может содержаться небольшое количество коррозионных примесей, перед постановкой автомобиля на длительное хранение заправляйте его топливный бак только неэтилированным бензином с октановым числом 95.

КАЧЕСТВО ТОПЛИВА - ДИЗЕЛЬНЫЙ

ПРЕДУПРЕЖДЕНИЕ



Не смешивайте дизельное топливо с маслом, бензином или другими жидкостями. Это может вызвать химическую реакцию.

ПРЕДОСТЕРЕЖЕНИЯ



Нельзя добавлять в дизельное топливо керосин, парафин или бензин. Это может привести к поломке топливной системы.



Применяемое дизельное топливо должно отвечать требованиям стандарта **EN 590** или соответствующей спецификации, которая действует в данной стране.

Примечание: Мы рекомендуем вам использовать только высококачественное топливо.

Примечание: Не рекомендуется использовать присадки или другие средства ухода за двигателем, которые не одобрены компанией Ford.

Примечание: Не рекомендуется долгое использование присадок, предназначенных для предупреждения парафинизации топлива.

Длительное хранение

Большинство сортов дизельного топлива содержат био-дизельный компонент; рекомендуется перед длительным хранением/перерывом в эксплуатации автомобиля (дольше двух месяцев) заправлять топливный бак только минеральным дизельным топливом (если оно доступно) или добавлять антиоксидант. Ваш дилер поможет подобрать подходящий антиоксидант.

КАТАЛИТИЧЕСКИЙ НЕЙТРАЛИЗАТОР

ПРЕДУПРЕЖДЕНИЕ



Не допускается парковать автомобиль или оставлять его с работающим двигателем на участке, покрытом сухими листьями, сухой травой или иными возгораемыми материалами. Работающая выпускная труба излучает значительное тепло, в том числе и после остановки двигателя. Это создает потенциальную опасность возгорания.

Управление автомобилем с каталитическим нейтрализатором

ПРЕДОСТЕРЕЖЕНИЯ



Избегайте следующих состояний: полная выработка топлива из бака.



Нельзя проворачивать двигатель в течение долгого времени.



Не пытайтесь запускать двигатель при отсоединенном питании свечей зажигания.

Топливо и заправка

ПРЕДОСТЕРЕЖЕНИЯ

⚠ Не пытайтесь завести автомобиль с помощью толкания или буксировки. Используйте дополнительные кабели. См. **Запуск автомобиля от внешнего источника электропитания** (стр. 291).

⚠ Не выключайте зажигание во время движения.

КРЫШКА ЛЮЧКА ЗАЛИВНОЙ ГОРЛОВИНЫ

ПРЕДУПРЕЖДЕНИЯ

⚠ Будьте внимательны при заправке автомобиля топливом, чтобы не допустить пролития остатков топлива из заправочного сопла.

⚠ Исключите присутствие источников пламени или теплоты вблизи элементов системы топливоподачи. Топливная система находится под давлением. При наличии утечек в системе топливоподачи возникает риск получения травм.

ПРЕДОСТЕРЕЖЕНИЕ

⚠ При мойке автомобиля под большим давлением воздействие струи воды на лючок крышки заливной горловины топливного бака должно быть кратковременным с расстояния не менее 200 мм (8 дюймов).

Примечание: Система централизованной блокировки замков также позволяет заблокировать и разблокировать крышку топливного бака. См. **Блокировка и разблокировка замков** (стр. 46).

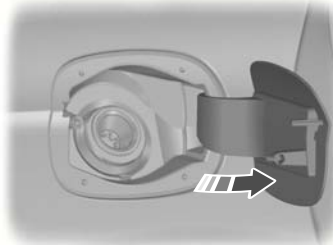

E86613

1. Нажмите на лючок, чтобы открыть его. Полностью откройте лючок до его фиксации в открытом положении.

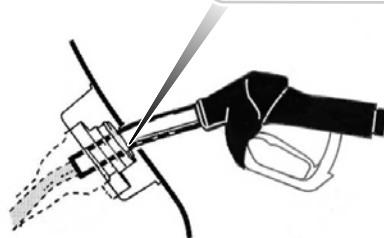
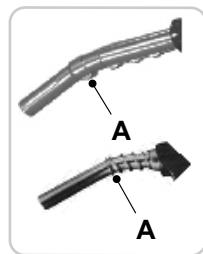

E139202

Примечание: При использовании заправочного пистолета правильного типоразмера открывается подпружиненный блокиратор. Это помогает исключить риск заправки автомобиля неподходящим топливом.

Топливо и заправка

- Вставьте заправочный пистолет таким образом, чтобы первая отметка **A**, нанесенная на пистолет, находилась внутри. Пистолет должен постоянно опираться о крышку топливозаправочной горловины.

ПРЕДУПРЕЖДЕНИЕ



Прекращайте заправку, после того как заправочный пистолет отключится во второй раз.

Лишнее топливо заполняет расширительное пространство топливного бака, что может привести к выплескиванию топлива из бака. Выплескивание топлива - это источник опасности для других участников дорожного движения.

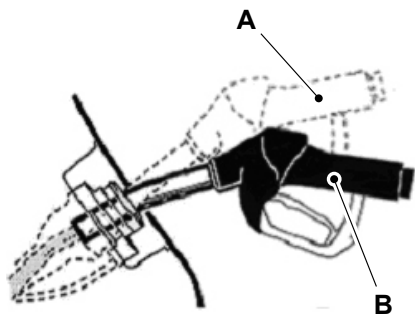

E139203

- A Неправильное положение
- B Правильное положение

- Не поднимайте заправочный пистолет в процессе заправки. Это может изменить характеристики потока топлива и отключить его подачу через заправочный пистолет до полного наполнения топливного бака.

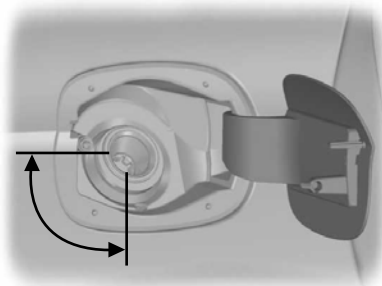

E139355

- Топливный пистолет должен находиться в зоне, показанной на рисунке.

ПРЕДУПРЕЖДЕНИЯ



Мы рекомендуем извлекать заправочный пистолет медленно, чтобы дать возможность остаткам топлива стечь в топливный бак. Альтернативным вариантом является пауза в десять секунд перед извлечением топливного пистолета.



Не извлекайте заправочный пистолет из заливной горловины топливного бака во время процесса заправки.

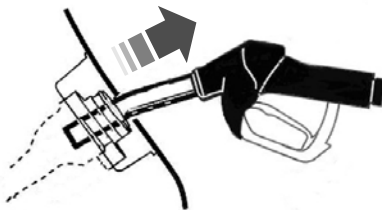

E119081

- Для того чтобы извлечь заправочный пистолет, немного приподнимите его.

Топливо и заправка

Заливка топлива из канистры

Используйте воронку, которая хранится в отделении для хранения предметов под полом салона за передними сиденьями. См. **Места для хранения вещей** (стр. 162).

ЗАПРАВКА ТОПЛИВОМ

ПРЕДОСТЕРЕЖЕНИЕ

 Не пытайтесь запустить двигатель, если в бак залито топливо ненадлежащего типа. Это может привести к поломке двигателя. Система должна быть немедленно проверена специалистом, прошедшим соответствующую подготовку.

ЗАПРАВКА ТОПЛИВОМ - E85

ПРЕДОСТЕРЕЖЕНИЕ

 Не пытайтесь запустить двигатель, если в бак залито топливо ненадлежащего типа. Это может привести к поломке двигателя. Система должна быть немедленно проверена специалистом, прошедшим соответствующую подготовку.

После дозаправки дайте двигателю поработать 5 минут в нормальном режиме при скорости более 48 км/ч, чтобы снизить риск увеличения длительности перезапуска двигателя.

ТЕХНИЧЕСКИЕ ХАРАКТЕРИСТИКИ

РАСХОД ТОПЛИВА

Величина топливной экономичности и уровень выброса диоксида углерода получены на основании лабораторных испытаний в соответствии с директивой ЕЭС за номером 80/1268/ЕЕС с учетом последующих поправок. Эти параметры обеспечиваются всеми заводами-изготовителями автомобилей.

Они даются с целью сравнения показателей различных версий и комплектаций автомобиля. Также вышеуказанные значения не предназначены для отражения реальной топливной экономичности вашего автомобиля. Реальная топливная экономичность автомобиля определяется множеством факторов, среди которых: стиль вождения, эксплуатация автомобиля при высоких скоростях, движения с частыми остановками и троганьями с места, использование кондиционера, наличие установленных аксессуаров и буксировка прицепа и т.д.

За рекомендациями по вопросу улучшения топливной экономичности обращайтесь у официальному дилеру компании Ford.

Топливо и заправка

S-MAX

Расход топлива

Комплектация	Городской цикл	Загородный цикл	Комбинированный цикл	Выбросы CO ₂
	л/100 км (миль/галлон)	л/100 км (миль/галлон)	л/100 км (миль/галлон)	г/км
1.6L EcoBoost SCTi (Sigma) Евро-5 (118 кВт/160 л.с.), 6-ступенчатая механическая КПП	9,4 (30,1)	5,7 (49,6)	7 (40,4)	164
2.0L Duratec-HE (M14) Евро-4 (107 кВт/145 л.с.), 5-ступенчатая механическая КПП	11 (25,7)	6,4 (44,1)	8,1 (34,9)	194
2.0L Duratec-HE (M14) Евро-5 (107 кВт/145 л.с.), 5-ступенчатая механическая КПП	11,3 (25)	6,4 (44,1)	8,2 (34,4)	189
2.0L EcoBoost SCTi (M14) Stage V (149 кВт/203 л.с.), 6-ступенчатая механическая коробка передач	11,2 (25,2)	6,4 (44,1)	8,1 (34,9)	188
2.0L EcoBoost SCTi (M14) Stage V (176 кВт/240 л.с.), 6-ступенчатая механическая коробка передач	11,2 (25,2)	6,4 (44,1)	8,1 (34,9)	188
2.0L EcoBoost SCTi (M14) Евро-5 (149 кВт/203 л.с.), 6-ступенчатая автоматическая КПП	11 (25,7)	6,4 (44,1)	8,1 (34,9)	189
2.0L EcoBoost SCTi (M14) Евро-5 (176 кВт/240 л.с.), 6-ступенчатая автоматическая КПП	11,5 (24,6)	6,5 (43,5)	8,3 (34)	194
2.3L Duratec-HE (M14) (118 кВт/161 л.с.), 6-ступенчатая автоматическая КПП	13,7 (20,6)	7,4 (38,2)	9,7 (29,1)	232

Топливо и заправка

Комплектация	Городской цикл	Загородный цикл	Комбинированный цикл	Выбросы CO ₂
	л/100 км (миль/галлон)	л/100 км (миль/галлон)	л/100 км (миль/галлон)	г/км
1.6L Duratorq-TDCi (DV) Diesel Stage V (85 кВт / 115 л. с.), 6-ступенчатая механическая КПП без системы запуска-остановки	6,2 (45,6)	5 (56,5)	5,4 (52,3)	144
1.6L Duratorq-TDCi (DV) Diesel Stage V (85 кВт / 115 л. с.), 6-ступенчатая механическая КПП с системой запуска-остановки	5,9 (47,9)	4,9 (57,6)	5,2 (54,3)	139
2.0L Duratorq-TDCi (DW) Diesel Евро-4 (103 кВт/140 л.с.), 6-ступенчатая механическая КПП Durashift	7,7 (36,7)	5 (56,5)	6 (47,1)	159
2.0L Duratorq-TDCi (DW) Diesel Евро-5 (120 кВт/163 л.с.), 6-ступенчатая механическая КПП Durashift	7,2 (39,2)	4,9 (57,6)	5,7 (49,6)	152
2.0L Duratorq-TDCi (DW) Diesel Евро-4 (103 кВт/140 л.с.), 6-ступенчатая автоматическая КПП	9,7 (29,1)	5,7 (49,6)	7,2 (39,2)	189
2.0L Duratorq-TDCi (DW) Diesel Евро-5 (120 кВт/163 л.с.), 6-ступенчатая автоматическая КПП	7,4 (38,2)	5,2 (54,3)	6 (47,1)	159
2.2L Duratorq-TDCi (DW) Diesel Евро-4 (129 кВт/175 л.с.), 6-ступенчатая механическая КПП Durashift	8,9 (31,7)	5,2 (54,3)	6,6 (42,8)	174
2.2L Duratorq-TDCi (DW) Diesel (147 кВт/200 л.с.)	8,2 (34,4)	5,7 (49,6)	6,6 (42,8)	174

Топливо и заправка

Galaxy

Расход топлива

Комплектация	Городской цикл	Загородный цикл	Комбинированный цикл	Выбросы CO ₂
	л/100 км (миль/галлон)	л/100 км (миль/галлон)	л/100 км (миль/галлон)	г/км
1.6L EcoBoost SCTi (Sigma) Евро-5 (118 кВт/160 л.с.), 6-ступенчатая механическая КПП	9,7 (29)	5,8 (48,7)	7,2 (39,2)	169
2.0L Duratec-HE (M14) Евро-4 (107 кВт/145 л.с.), 5-ступенчатая механическая КПП	11,2 (25,2)	6,5 (43,5)	8,2 (34,4)	197
2.0L Duratec-HE (M14) Евро-5 (107 кВт/145 л.с.), 5-ступенчатая механическая КПП	11,3 (25)	6,4 (44,1)	8,2 (34,4)	189
2.0L EcoBoost SCTi (M14) Евро-5 (149 кВт/203 л.с.), 6-ступенчатая автоматическая КПП	11 (25,7)	6,4 (44,1)	8,1 (34,9)	189
2.3L Duratec-HE (M14) (118 кВт/161 л.с.), 6-ступенчатая автоматическая КПП	13,8 (20,5)	7,5 (37,7)	9,8 (28,8)	235
1.6L Duratorq-TDCi (DV) Diesel Stage V (85 кВт / 115 л.с.), 6-ступенчатая механическая КПП без системы запуска-остановки	6,2 (45,6)	5 (56,5)	5,4 (52,3)	144
1.6L Duratorq-TDCi (DV) Diesel Stage V (85 кВт / 115 л.с.), 6-ступенчатая механическая КПП с системой запуска-остановки	5,9 (47,9)	4,9 (57,6)	5,2 (54,3)	139

Топливо и заправка

Комплектация	Городской цикл	Загородный цикл	Комбинированный цикл	Выбросы CO ₂
	л/100 км (миль/галлон)	л/100 км (миль/галлон)	л/100 км (миль/галлон)	г/км
2.0L Duratorq-TDCi (DW) Diesel Евро-4 (103 кВт/140 л.с.), 6-ступенчатая механическая КПП Durashift	7,7 (36,7)	5 (56,5)	6 (47,1)	159
2.0L Duratorq-TDCi (DW) Diesel Евро-5 (120 кВт/163 л.с.), 6-ступенчатая механическая КПП Durashift	7,2 (39,2)	4,9 (57,6)	5,7 (49,6)	152
2.0L Duratorq-TDCi (DW) Diesel Евро-4 (100 кВт/140 л.с.), 6-ступенчатая автоматическая КПП	9,7 (29,1)	5,7 (49,6)	7,2 (39,2)	189
2.0L Duratorq-TDCi (DW) Diesel Евро-5 (120 кВт/163 л.с.), 6-ступенчатая автоматическая КПП	7,4 (38,2)	5,2 (54,3)	6 (47,1)	159
2.2L Duratorq-TDCi (DW) Diesel Евро-4 (129 кВт/175 л.с.), 6-ступенчатая механическая КПП Durashift	9,1 (31)	5,3 (53,3)	6,7 (42,2)	179
2.2L Duratorq-TDCi (DW) Diesel (147 кВт/200 л.с.)	8,4 (33,6)	5,8 (48,7)	6,8 (41,5)	179

Коробка передач

МЕХАНИЧЕСКАЯ КОРОБКА ПЕРЕДАЧ

ПРЕДОСТЕРЕЖЕНИЕ

 Запрещается включать передачу заднего хода при движении автомобиля. Это может привести к повреждению коробки передач.

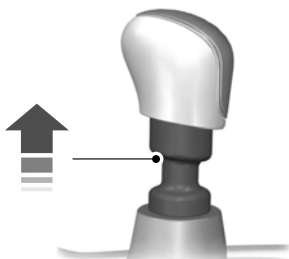

E99067

На некоторых автомобилях при выборе передачи заднего хода необходимо поднять стопорное кольцо.

АВТОМАТИЧЕСКАЯ КОРОБКА ПЕРЕДАЧ

Положения рычага селектора передач



E80836

- P Парковка
- R Передача заднего хода
- N Нейтральная передача
- D Режим движения вперед
- S Спортивный режим и переключение передач вручную

ПРЕДУПРЕЖДЕНИЕ



Перед переводом рычага селектора из одного положения в другое выжмите педаль тормоза и не отпускайте ее, пока не будете готовы начать движение.

Примечание: *Непрогретый двигатель имеет повышенные обороты холостого хода. Если выбран один из диапазонов для движения, то это увеличивает склонность автомобиля к ползучести.*

Коробка передач

Нажмите специальную кнопку на рычаге селектора, для того чтобы перевести его в положение R (передача заднего хода) и P (парковка)

Выборанное положение селектора отображается на информационном дисплее.

Парковка

ПРЕДУПРЕЖДЕНИЯ



Включайте режим парковки (положение P) только на неподвижном автомобиле.



Перед выходом из автомобиля включите стояночный тормоз и переведите рычаг коробки передач в положение P (парковка).

Убедитесь в том, что рычаг зафиксирован в этом положении.

Примечание: Если дверь водителя открыта, а рычаг коробки передач не переведен в положение парковки (P), то прозвучит предупреждающий сигнал.

В этом положении коробка передач заблокирована, и мощность двигателя не направляется к ведущим колесам. Запуск двигателя возможен при нахождении рычага селектора в положении режима парковки.

Передача заднего хода

ПРЕДУПРЕЖДЕНИЕ



Включать передачу заднего хода разрешается только на неподвижном автомобиле при частоте вращения двигателя, равной частоте холостого хода.

Нейтральная передача

В этом положении коробка передач разблокирована, и мощность двигателя не направляется к ведущим колесам. Запуск двигателя возможен при нахождении рычага селектора в положении, соответствующем передаче заднего хода.

Режим движения вперед

Положение D соответствует автоматическому режиму переключения передач для движения вперед.

Спортивный режим и переключение передач вручную

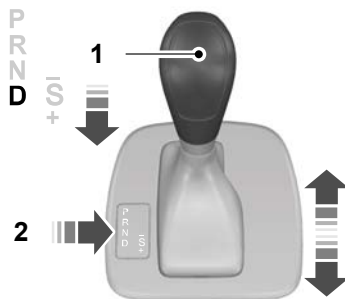

E80837

Примечание: Переключение передач происходит только при достижении соответствующих скорости автомобиля и частоты вращения двигателя.

Примечание: Если выбрано положение S, возможно переключение передач, зависящее от положения педали акселератора в сравнении с фактической скоростью автомобиля.

Коробка передач

Для включения спортивного режима переместите селектор в положение **S**. Спортивный режим останется включённым до того момента, пока вы не переключитесь вручную на верхнюю или нижнюю передачу.

Положение **M** соответствует режиму переключения передач вручную. Установите этот режим для самостоятельного переключения передач при движении вперёд. Качните рычаг селектора вперёд для включения пониженной передачи. Качните рычаг селектора назад для включения повышенной передачи.

Режимы движения

Коробка передач включит передачу, оптимальным образом соответствующую температуре окружающего воздуха, дорожному уклону, нагрузке автомобиля и степени управляющего воздействия водителя.

Рекомендации по управлению автомобилем с автоматической коробкой передач

Трогание с места

1. Отпустите стояночный тормоз.
2. Отпустите педаль тормоза и нажмите педаль акселератора.

Остановка

1. Отпустите педаль акселератора и нажмите педаль тормоза.
2. Включите стояночный тормоз.

Режим Kickdown

При селекторе АКП, установленном в положение для движения вперёд, полностью нажмите на педаль акселератора для включения ближайшей понижающей передачи, обеспечивающей максимальное ускорение автомобиля. Для отключения режима Kickdown ослабьте давление на педаль акселератора.

Аварийный перевод рычага селектора из положения **P** (Стоянка)

В случае неисправности электрооборудования или разряда аккумуляторной батареи предусмотрена возможность вывода селектора из положения парковки с помощью специального рычага.

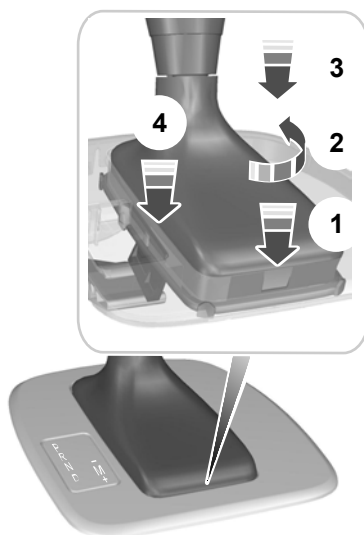

E81705

Коробка передач

1. Вставьте небольшой плоский инструмент в отверстие.
2. Разверните инструмент на 90 градусов.
3. Нажмите на рукоятку инструмента, для того чтобы отсоединить рамку защитного чехла от облицовочной панели.
4. Нажмите на рамку защитного чехла, для того чтобы высвободить рычаг и вывести селектор из положения парковки.
5. Потяните рамку вверх до тех пор, пока он не войдет в зацепление с облицовочной панелью.

Примечание: Если селектор будет снова переведен в положение **P**, необходимо повторить описанную процедуру.

ПРИНЦИПЫ РАБОТЫ

Примечание: В зависимости от применимых юридических и технических нормативов страны, для которой изначально предназначен ваш автомобиль, стоп-сигналы могут мигать при экстренном торможении.

Примечание: Скрип тормозов в отдельных случаях является нормальным явлением и не указывает на неисправность. Работа системы может эпизодически или периодически сопровождаться визгом или скрипом при включении тормозов. Как правило, эти шумы вызываются такими погодными условиями и условиями движения, как холод, жара, повышенная влага, дорожная пыль, соль или грязь.

Дисковые тормозные механизмы

Попадание влаги в дисковые тормозные механизмы приводит к уменьшению эффективности торможения. На обратном пути после мойки слегка нажмите педаль тормоза несколько раз, чтобы избавиться от водяной пленки,

ABS;

ПРЕДУПРЕЖДЕНИЕ



Система ABS не снимает с водителя обязательств быть внимательным и осторожным за рулем.

ABS помогает сохранять полную управляемость и стабильность движения при экстренном торможении путем предотвращения блокировки колес.

СОВЕТЫ ПО УПРАВЛЕНИЮ АВТОМОБИЛЕМ С АНТИБЛОКИРОВОЧНОЙ СИСТЕМОЙ ТОРМОЗОВ

Во время работы системы ABS педаль тормоза слегка двигается. Это нормальное явление, на которое можно не обращать внимания. Поддерживайте усилие давления на педаль.

ABS не может предотвратить опасность в следующих случаях:

- слишком мала дистанция до едущего впереди автомобиля;
- автомобиль находится в состоянии аквапланирования;
- слишком велика скорость на повороте;
- очень плохое состояние дорожного покрытия.

Тормоза

СТОЯНОЧНЫЙ ТОРМОЗ

Включение стояночного тормоза

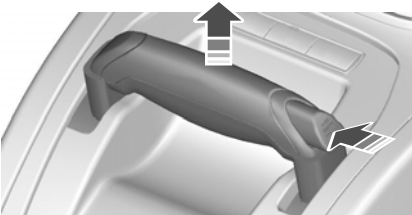
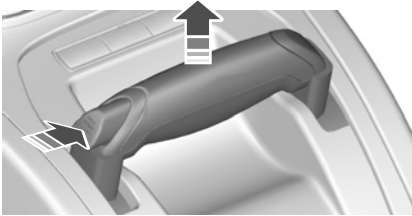

E73224

ПРЕДУПРЕЖДЕНИЕ



Перед тем как отпустить рычаг, убедитесь, что стояночный тормоз включен.

Примечание: Не нажимайте на кнопку на рычаге, когда стояночный тормоз включен и вы не хотите отключить его.

1. Сильно нажмите на педаль тормоза.
2. Потянув рычаг стояночного тормоза, установите его в крайнее верхнее положение.

Стоянка на подъеме

Если вам необходимо оставить автомобиль на стоянке, обращенным передней частью на верх подъема, включите первую передачу и поверните передние колеса в сторону от бордюра тротуара. Если вам необходимо оставить автомобиль на стоянке, обращенным передней частью вниз подъема, включите первую передачу и поверните передние колеса в сторону бордюра тротуара.

Выключение стояночного тормоза

1. Сильно нажмите на педаль тормоза.
2. Слегка приподнимите рычаг стояночного тормоза, нажмите на кнопку и опустите его вниз.

ЭЛЕКТРИЧЕСКИЙ СТОЯНОЧНЫЙ ТОРМОЗ

Электрический стояночный тормоз (EPB) заменяет традиционный ручной стояночный тормоз. Он включается с помощью клавиши, расположенной на центральной консоли.

ПРЕДУПРЕЖДЕНИЯ



Всегда включайте электрический стояночный тормоз (EPB) перед тем, как покинуть автомобиль.



Автомобили с ручной коробкой передач необходимо оставлять на первой либо задней передаче.



Перед тем, как оставить припаркованный автомобиль с автоматической коробкой передач, всегда устанавливайте рычаг селектора в положение **P**.

Тормоза

Примечание: В некоторых случаях, например, на крутом склоне, если автомобиль припаркован с задействованным ЕРВ, ЕРВ выполняет автоматическую повторную фиксацию. Это происходит примерно через три минуты после задействования ЕРВ.

Примечание: Вы можете услышать различные шумы при включении и отключении стояночного тормоза. Это нормально и не является неисправностью.

Стоянка на холме

Если вам необходимо оставить автомобиль на стоянке, обращенным передней частью вверх подъема, включите первую передачу и поверните передние колеса в сторону от бордюра тротуара. Если вам необходимо оставить автомобиль на стоянке, обращенным передней частью вниз подъема, включите первую передачу и поверните передние колеса в сторону бордюра тротуара.

Включение ЕРВ



E70528

Потяните выключатель один раз.

В качестве подтверждения включения электрического стояночного тормоза (ЕРВ) загорится сигнализатор тормозной системы.

Примечание: Если ключ в замке зажигания повернут в положение **0** или извлечен из замка зажигания, сигнализатор тормозной системы на панели приборов будет продолжать гореть некоторое время,

Автоматическое включение электрического стояночного тормоза

ПРЕДУПРЕЖДЕНИЕ



Электрический стояночный тормоз не задействуется автоматически в автомобилях с системой бесключевого запуска или бесключевого входа. Требуется включить ЕРВ с помощью переключателя ЕРВ.

Панель приборов остается включенной в течение нескольких минут после выключения зажигания.

Во этот период электрический стояночный тормоз (ЕРВ) включится только автоматически после извлечения ключа из замка зажигания.

Предотвращение автоматического включения ЕРВ

ПРЕДУПРЕЖДЕНИЯ



Если вы не включили ЕРВ, не оставляйте автомобиль без присмотра. Помните, что если вы нажмете на выключатель во время извлечения ключа из замка зажигания, то автоматический стояночный тормоз (ЕРВ) не включится.

Тормоза

ПРЕДУПРЕЖДЕНИЯ



Обеспечьте надежную блокировку колес, чтобы предотвратить самопроизвольное движение автомобиля, если вы оставляете его на стоянке, не включив электрический стояночный тормоз.

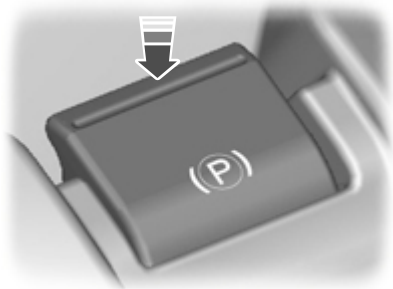

E70529

Во время выключения зажигания или извлечения ключа из замка зажигания удерживайте выключатель нажатым.

ПРЕДУПРЕЖДЕНИЕ



Если вы препятствуете включению электрического стояночного тормоза во время выключения зажигания, он останется выключенным и после извлечения ключа из замка.

Использование ЕРВ во время движения автомобиля

ПРЕДУПРЕЖДЕНИЕ



Не используйте электрический стояночный тормоз при движении автомобиля кроме экстренных случаев (например, не работает или заблокирована педаль тормоза). На бугристых дорогах, дорогах с плохим покрытием или при плохих погодных условиях экстренное торможение может стать причиной выхода автомобиля из-под контроля, заноса или выезда за пределы дороги.

Если включить электрический стояночный тормоз во время движения автомобиля, то на панели приборов загорится сигнализатор тормозной системы и раздастся предупреждающий звуковой сигнал (удар гонга).

На скорости выше 6 км/ч (4 миль/ч) тормозная сила действует до тех пор, пока вы удерживаете выключатель в положении включения. Электрический стояночный тормоз будет включен до тех пор, пока вы не отпустите или нажмете на выключатель, или нажмете на педаль акселератора.

Отключение ЕРВ

Автоматическое отключение - Отключение после начала движения (DAR)

Примечание: В автомобилях с автоматической коробкой передач функция DAR работает, только если закрыта дверь водителя и пристегнут ремень безопасности водителя.

Тормоза

Примечание: Если контрольная лампа EPB продолжает гореть, это показывает, что EPB не отключился автоматически. Требуется отключить EPB с помощью переключателя EPB.

Примечание: Для срабатывания функции DAR требуется, чтобы работал двигатель, и была выжата педаль акселератора.

Примечание: Для срабатывания функции DAR требуется, чтобы была до упора выжата педаль сцепления.

Включите первую передачу или передачу заднего хода и начинайте трогаться с места, отпуская педаль сцепления и нажимая педаль акселератора. Стояночный тормоз (EPB) отключится автоматически.

В качестве подтверждения выключения электрического стояночного тормоза (EPB) сигнализатор тормозной системы погаснет.

Примечание: У автомобилей с механической коробкой передач, если рычаг переключения передач находится в положении нейтральной передачи, когда вы отпускаете педаль сцепления и нажимаете педаль акселератора, электрический стояночный тормоз выключится автоматически.

Примечание: Электрический стояночный тормоз также делает трогание на подъеме легче и предотвращает скатывание автомобиля в ненужном направлении. Тормоза автоматически отпускаются при первом же включении сцепления, и двигатель развивает достаточный крутящий момент для предотвращения скатывания автомобиля на подъеме. Это является большим преимуществом при трогании на подъеме, например с уклона на стоянке, в плотном потоке, или при движении задним ходом вверх на стоянке.

Ручное отключение

Примечание: Для выключения электрического стояночного тормоза ключ зажигания должен находиться в положении II.

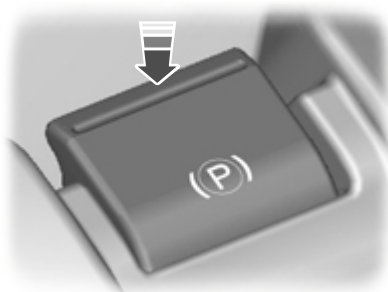

E70529

Удерживая педаль тормоза в выжатом положении, нажмите клавишу переключателя вниз.

В качестве подтверждения выключения электрического стояночного тормоза (EPB) сигнализатор тормозной системы погаснет.

Трогание с места с прицепом (автомобили с механической коробкой передач)

При трогании на подъеме, в зависимости от наклона дороги и массы прицепа, автомобиль и прицеп могут немного откатиться назад. Для предотвращения такой ситуации выключите систему отключения при трогании с места (Drive Away Release) и выключите электрический стояночный тормоз (EPB) вручную, как указано ниже:

Тормоза

1. Потяните выключатель вверх и задержите его в таком положении.
2. Трогайтесь с места как при обычных условиях и затем, когда почувствуете, что двигатель развил достаточный крутящий момент, нажмите выключатель вниз.

Неисправность электросистемы автомобиля

ПРЕДУПРЕЖДЕНИЕ



Возможно, стояночный тормоз будет включаться или выключаться в случае неисправности электросистемы автомобиля (таких, как разряд аккумуляторной батареи, неисправность генератора или электронных систем).

Если батарея разряжена, используйте провода большого сечения и дополнительную батарею. См. **Запуск автомобиля от внешнего источника электропитания** (стр. 291).

Система динамической стабилизации

ПРИНЦИПЫ РАБОТЫ

Система курсовой устойчивости (ESP)

ПРЕДУПРЕЖДЕНИЕ



Система не снимает с водителя обязательств быть внимательным и осторожным за рулем.

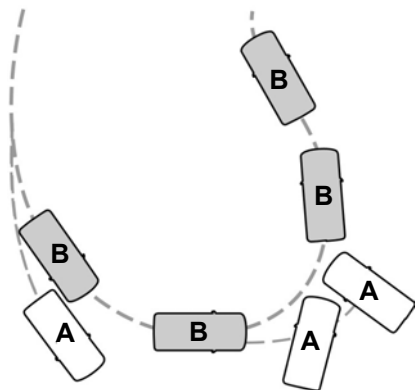

E72903

- A Без системы ESP
- B С системой ESP

Данная система поддерживает курсовую устойчивость в начальный момент отклонения от намеченного курса. Это достигается за счет притормаживания отдельных колес и уменьшения (при необходимости) крутящего момента двигателя.

Система также обеспечивает улучшенную работу антипробуксовочной системы с помощью снижения крутящего момента двигателя при пробуксовке колес, когда Вы нажимаете на педаль акселератора. Она уменьшает возможность заноса на скользких дорогах и улучшает комфорт, ограничивая пробуксовку колес на крутых поворотах.

Предупреждающий сигнализатор системы курсовой устойчивости (ESP)

Во время движения этот индикатор мигает при активации системы. См. **Сигнализаторы и индикаторы** (стр. 99).

Помощь при экстренном торможении

ПРЕДУПРЕЖДЕНИЕ



Система не снимает с водителя обязательств быть внимательным и осторожным за рулем.

Система определяет момент экстренного торможения путем измерения скорости нажатия педали тормоза. Пока педаль остается нажатой, система обеспечивает максимальную эффективность торможения. Система может уменьшить тормозной путь в критических ситуациях.

ИСПОЛЬЗОВАНИЕ СИСТЕМЫ ДИНАМИЧЕСКОЙ СТАБИЛИЗАЦИИ

Примечание: Система включается автоматически каждый раз при включении зажигания.

Система динамической стабилизации

Автомобили с переключателем системы курсовой устойчивости (ESP)



Нажмите переключатель и удерживайте его в течение секунды. Включится подсветка переключателя. На дисплее будет отображено сообщение. См. **Информационные сообщения** (стр. 117).

Для того чтобы включить систему, нажмите переключатель еще раз.

За сведениями о расположении элементов: См. **Быстрый обзор** (стр. 13).

Автомобили без переключателя системы курсовой устойчивости (ESP)

Включите и отключите систему с помощью информационного дисплея. См. **Информационные дисплеи** (стр. 104).

Система помощи при трогании на подъеме

ПРИНЦИПЫ РАБОТЫ

Система HLA позволяет облегчить трогание автомобиля с места, когда он находится на подъеме, без использования стояночного тормоза.

Если система включена, находящийся на уклоне автомобиль остается неподвижным непродолжительное время после отпущания вами педали тормоза. В это время вы сможете переместить ногу с педали тормоза на педаль акселератора и начать движение. Тормоза автоматически отпускаются, когда двигатель развивает достаточный крутящий момент для предотвращения скатывания автомобиля на подъеме. Это является большим преимуществом при трогании на подъеме, например с уклона на стоянке, в плотном потоке, или при движении задним ходом вверх на стоянке.

ПРЕДУПРЕЖДЕНИЕ



Система не заменяет работу стояночного тормоза. Когда вы покидаете автомобиль, всегда задействуйте стояночный тормоз и включайте первую или заднюю передачу.

ИСПОЛЬЗОВАНИЕ СИСТЕМЫ ПОМОЩИ ПРИ ТРОГАНИИ НА ПОДЪЕМЕ

Система HLA может работать в автоматическом или в ручном режиме. Если вы выбираете автоматический режим, система HLA активируется автоматически, если автомобиль стоит на наклонной поверхности, и вы выжимаете педаль тормоза. Если вы выбираете ручной режим, вы должны самостоятельно активировать систему HLA с помощью педали тормоза.

Настройка режима HLA:

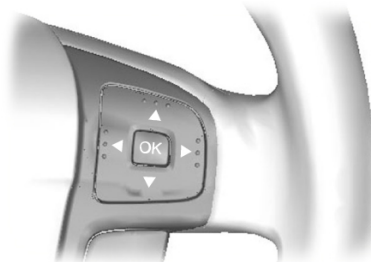

E70499

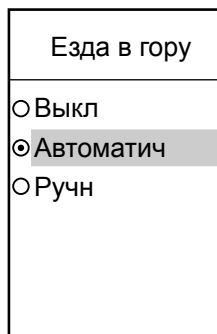

E74629

1. Нажмите кнопку с правой стрелкой на рулевом колесе для входа в главное меню.
2. Выделите подсветкой пункт **Setup** (Настройка) при помощи кнопок “Вверх” и “Вниз” и нажмите на кнопку с правой стрелкой.
3. Выделите подсветкой пункт **Hill Launch** и нажмите на кнопку с правой стрелкой.

Система помощи при трогании на подъеме

4. Выделите подсветкой желаемую настройку и для подтверждения нажмите на кнопку **OK**. Если выбран вариант **Off** (Выключено), система HLA выключается, и ее нельзя активировать ни автоматически, ни вручную.
 5. Для выхода из меню нажмите кнопку с левой стрелкой. Нажмите и удерживайте кнопку "Стрелка влево" для возврата на экран маршрутного компьютера.
- Полностью отпущен стояночный тормоз или электронный стояночный тормоз.
 - В автомобилях с механической коробкой передач выжата педаль сцепления.
 - На автомобилях с АКП водительская дверь закрыта.
 - Отсутствует аварийный режим.

Активация системы HLA в автоматическом режиме:

1. Выжмите педаль тормоза, чтобы полностью остановить автомобиль. Удерживайте педаль тормоза нажатой.
2. Если датчики выявляют, что автомобиль находится на наклонной поверхности, и выбрано правильное направление движения (1-я передача, если автомобиль развернут впередом вверх, или задний ход, если вниз), система HLA будет активирована автоматически. На дисплее появится сообщение **Hill Launch Assist active**.
3. Когда вы уберете ногу с педали тормоза, автомобиль не будет скатываться под уклон в течение примерно 2-3 секунд.
4. Начинать движение обычным образом. Тормоза будут отпущены автоматически.

Активация системы HLA в ручном режиме:

1. Выжмите педаль тормоза, чтобы полностью остановить автомобиль. Удерживайте педаль тормоза нажатой.
2. Резко выжмите педаль тормоза дальше до генерирования звукового сигнала и появления на дисплее сообщения **Hill Launch Assist active**. Система HLA активна.

Примечание: Когда система HLA находится в режиме ручной активации, используйте ее только при трогании вверх на наклонной поверхности с углом наклона более 3%. Если автомобиль находится на ровной поверхности или развернут вниз, активная работа системы HLA затруднит плавное трогание.

Активация системы HLA

ПРЕДУПРЕЖДЕНИЯ



После активации системы HLA вы должны оставаться в автомобиле.

Любая попытка покинуть автомобиль приведет к автоматическому отключению системы HLA.



Система HLA активна, только если на информационном дисплее горит соответствующее сообщение (**Hill Launch Assist active**). Водитель должен непрерывно контролировать автомобиль и систему HLA и, если необходимо, вмешиваться в ее работу.

Вы можете активировать систему HLA только при условии соблюдения следующих условий:

- Работает двигатель.
- Система HLA включена (в автоматическом или в ручном режиме).

Система помощи при трогании на подъеме

3. Когда вы уберете ногу с педали тормоза, автомобиль не будет скатываться под уклон в течение примерно 2-3 секунд.
4. Начинайте движение обычным образом. Тормоза будут отпущены автоматически.

На дисплее появится сообщение **Hill Launch Assist off**.

ПРЕДУПРЕЖДЕНИЕ



Если система HLA работает в активном режиме, и в ней выявлена неисправность, система отключается, и появляется сообщение **Please use park brake!** (Используйте стояночный тормоз!), а затем **Hill Launch A .not available** (Система недоступна). Вы можете продолжать безопасную эксплуатацию автомобиля и устранить неисправность во время очередного обслуживания. Сообщение **Hill Launch A. not available** также появляется в режиме активации вручную при наличии неисправности или несоблюдении одного из критериев активации. Если вы отключили систему HLA, никакие сообщения не выдаются.

Отключение системы HLA

Для отключения системы HLA выполните **одно** из следующих действий:

- Включите стояночный тормоз или электронный стояночный тормоз (EPB).
- Подождите две-три секунды для автоматического отключения HLA.
- Если в момент активации системы HLA была выбрана передача движения вперед, выберите передачу заднего хода.
- Если в момент активации системы HLA была выбрана передача заднего хода, выберите передачу движения вперед.

Активная подвеска

ПРИНЦИПЫ РАБОТЫ

Активная подвеска обеспечивает улучшенную управляемость, комфорт и стабильность движения путем постоянной регулировки демпфирующих свойств в зависимости от состояния дороги и условий езды. Эта система, вместе с системой ABS, потенциально обеспечивает более короткий тормозной путь на неровной дороге.

В зависимости от ваших предпочтений и стиля езды существует возможность выбрать три различных режима:

Комфортный

Создается ощущение более плавного движения.

Стандартный

Нормальный вариант настройки.

Спортивный

Более жесткий, спортивный стиль движения.

ПРИМЕНЕНИЕ АКТИВНОЙ ПОДВЕСКИ

Выбор варианта настройки

Примечание: *Выбрав вариант настройки, вы, возможно, не заметите немедленно изменения в поведении автомобиля. Эффект непрерывно контролируемой подвески зависит от состояния дорожной поверхности и от условий движения.*

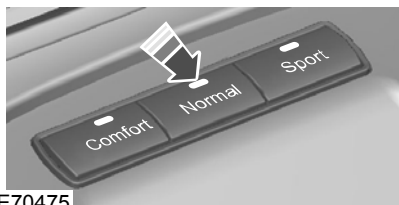

E70475

Вы можете изменить настройку во время движения.

Сбой в системе

При возникновении сбоев система активной подвески выключается. Подвеска переводится в аварийный режим, в котором вы можете продолжать движение, но без возможности изменить настройку подвески. Как можно скорее проверьте состояние подвески.

Системы помощи при парковке

ПРИНЦИПЫ РАБОТЫ

ПРЕДУПРЕЖДЕНИЕ



Система помощи при парковке не снимает с вас ответственности за управление автомобилем.

ПРЕДОСТЕРЕЖЕНИЯ



Автомобили, оборудованные не одобренным нами буксирным устройством, могут неверно обнаруживать препятствия.



Способность датчиков к выявлению препятствий может нарушиться в сильный дождь или в присутствии искажающих помех.



Датчики могут оказаться не в состоянии обнаружить предметы, поверхность которых поглощает ультразвуковые волны.



Система помощи при парковке не распознает препятствия, двигающиеся от автомобиля. Они могут быть обнаружены только на короткий промежуток времени, когда снова начинают двигаться по направлению к автомобилю.



Будьте особенно внимательны при движении задним ходом с буксирным устройством или аксессуарами, закрепленными сзади, например устройством для перевозки велосипедов, так как система помощи при парковке определяет только расстояние от препятствия до заднего бампера.



Если вы моете автомобиль водой под большим давлением, направляйте струю воды на датчики только на короткое время, с расстояния не менее 20 см.

Примечание: Для автомобилей, оборудованных съемным буксирным крюком, задние датчики выключаются автоматически, когда какой-либо фонарь прицепа (или световые панели) подключены к 13-штырьевому разъему через буксирный модуль, одобренный нашей компанией.

Примечание: Следите за тем, чтобы на датчики системы не попадали грязь, лед и снег. Не очищайте их острыми предметами.

Примечание: Система помощи при парковке может выдавать ложные звуковые предупреждения, если она выявляет сигнал, передаваемый на частоте работы датчиков, или если автомобиль сильно загружен.

Примечание: Внешние датчики могут реагировать на стены гаража. Если расстояние между внешним датчиком и стеной не изменяется в течение трех секунд, звуковое предупреждение выключается. По мере движения внутренние датчики начинают выявлять препятствия, находящиеся сзади.

ИСПОЛЬЗОВАНИЕ СИСТЕМЫ ПОМОЩИ ПРИ ПАРКОВКЕ

Включение и выключение системы помощи при парковке

Примечание: Система помощи при парковке автоматически отключается при пуске двигателя или при достижении автомобилем скорости 16 км/ч (10 миль/ч).

Примечание: Передние и задние датчики включаются и отключаются одновременно.

Системы помощи при парковке

По умолчанию система помощи при парковке отключена. Для включения системы помощи при парковке нажмите на выключатель на панели приборов или включите передачу заднего хода.

После включения системы помощи при парковке загорается лампочка выключателя.

Чтобы отключить систему, нажмите на выключатель еще раз.

Маневрирование с использованием системы помощи при парковке

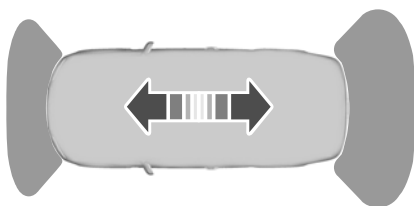

E72902

Примечание: Если в течение 3 секунд звучит предупреждающий сигнал высокого тона и мигает лампочка выключателя, то это сигнализирует о неисправности системы. Система будет отключена. Автомобиль должен быть проверен квалифицированными техническими специалистами.

Когда расстояние от заднего бампера до препятствия станет равным примерно 150 см, от переднего бампера до препятствия - равным 80 см, а расстояние от борта автомобиля до препятствия - равным 50 см, включится прерывистый звуковой сигнал. С уменьшением расстояния до препятствия частота тона будет повышаться. Когда расстояние сократится до 30 см, звуковой сигнал начнёт работать непрерывно.

Спереди и сзади будет слышен меняющийся звуковой сигнал, когда расстояние до препятствия спереди и сзади станет меньше 30 см.

Камера заднего обзора

ПРИНЦИПЫ РАБОТЫ

Камера улучшает обзор и используется при движении задним ходом.

ПРЕДУПРЕЖДЕНИЕ



Система не снимает с водителя обязательств быть внимательным и осторожным за рулем.

ПРЕДОСТЕРЕЖЕНИЯ



Если вы моете автомобиль водой под большим давлением, направляйте струю воды на камеру только на короткое время, с расстояния не менее 20 см.



Не прикладывайте к камере давление.

Примечание: Следите за тем, чтобы на камеру не попадали грязь, лед и снег. Не используйте для очистки острые предметы, обезжириватели, мастику и продукты органического происхождения. Пользуйтесь только мягкой тканью.

Во время работы камеры на дисплее появляются справочные линии, иллюстрирующие траекторию движения вашего автомобиля, и примерное расстояние для предметов, расположенных сзади.

ИСПОЛЬЗОВАНИЕ КАМЕРА ЗАДНЕГО ОБЗОРА

ПРЕДУПРЕЖДЕНИЯ



Работа камеры может зависеть от температуры наружного воздуха, состояния автомобиля и дороги.



Расстояния, отображаемые на дисплее, могут отличаться от фактических расстояний.

ПРЕДУПРЕЖДЕНИЯ



Не помещайте напротив камеры никакие предметы.

Камера находится на крышке грузового отсека, рядом с рукояткой.

S-MAX



E99105

Galaxy



E124349

Активация камеры заднего вида

ПРЕДОСТЕРЕЖЕНИЕ



Камера не всегда распознает предметы, расположенные близко к автомобилю.

Камера заднего обзора

Включите зажигание и аудиоблок, выберите передачу заднего хода. На экране появится изображение.

Корректная работа камеры может быть нарушена в следующих условиях:

- Темные зоны.
- Интенсивный свет.
- Быстрый рост или уменьшение наружной температуры.
- Намокание камеры, например, под действием дождя или высокой влажности.
- Блокировка поля обзора камеры, например, грязью.

Использование дисплея

ПРЕДОСТЕРЕЖЕНИЯ

! Препятствия, расположенные выше камеры, не отображаются. Если необходимо, осмотрите участок позади автомобиля.

! Отметки служат только для справки; они рассчитываются, исходя из предположения, что автомобиль максимально загружен и находится на ровной горизонтальной поверхности.

Линии показывают предполагаемую траекторию движения автомобиля (с учетом действующего угла поворота рулевого колеса) и расстояние до наружных зеркал заднего вида и заднего бампера.

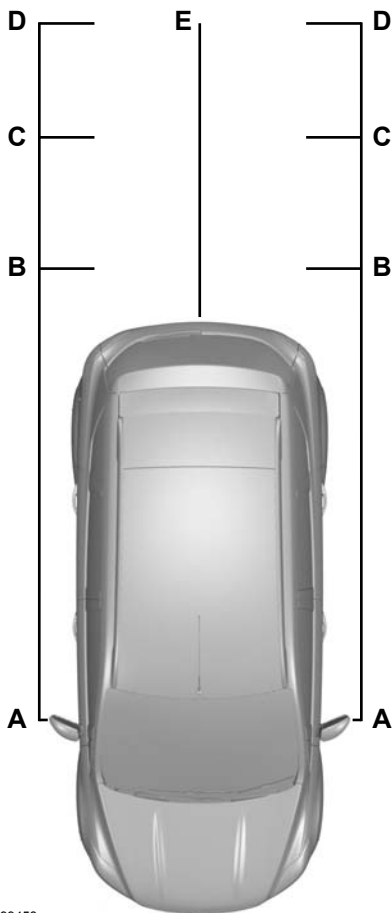

E99458

- A Зазор для наружных зеркал заднего вида - 0,1 м
- B Красный - 0,3 м
- C Оранжевый - 1 м

Камера заднего обзора

- D Оранжевый - 2 м
- E Обозначает ось предполагаемой траектории движения автомобиля.

Примечание: При движении задним ходом автомобиля с прицепом линии на экране обозначают траекторию движения автомобиля, а не прицепа.

Отключение камеры заднего вида

Примечание: Выключите передачу заднего хода. Перед отключением дисплей короткое время продолжает работать.

Система автоматически отключается после того как скорость автомобиля достигает приблизительно 15 км/ч.

Автомобили с системой помощи при парковке

На дисплее будет дополнительно показана шкала расстояний с цветовой кодировкой. Это обозначение расстояния от заднего бампера до обнаруженного препятствия.

Используется следующая цветовая кодировка:

- Зеленый - от 0,8 до 1,5 м
- Оранжевый - от 0,3 до 0,8 м
- Красный - 0,3 м или менее

Управление скоростью

ПРИНЦИПЫ РАБОТЫ

Система круиз-контроля позволяет вам управлять скоростью автомобиля при помощи кнопок, вынесенных на рулевое колесо. Системой круиз-контроля можно пользоваться, если скорость автомобиля превышает 30 км/ч.

ИСПОЛЬЗОВАНИЕ СИСТЕМЫ КРУИЗ-КОНТРОЛЯ

ПРЕДУПРЕЖДЕНИЕ

 Системой круиз-контроля не следует пользоваться при движении в интенсивном транспортном потоке, на извилистых или скользких дорогах.

Включение системы круиз-контроля

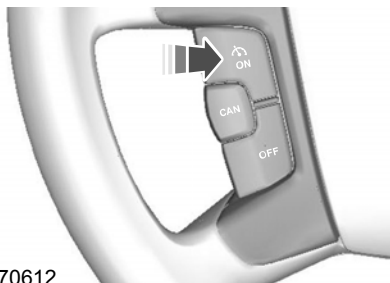

E70612

Занесение в память значения стабилизируемой скорости

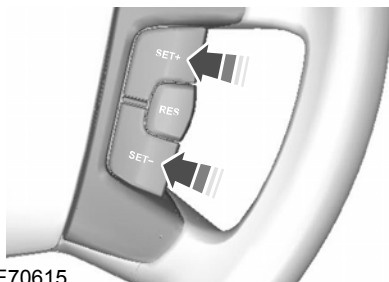

E70615

Нажмите на кнопку **SET+** или **SET-**, чтобы занести в память системы текущее значение скорости. Система круиз-контроля будет автоматически поддерживать эту скорость движения автомобиля. Горит индикатор круиз-контроля.

Изменение значения стабилизируемой скорости

ПРЕДУПРЕЖДЕНИЕ

 При движении автомобиля на спуске его скорость может превысить значение, занесенное в память системы круиз-контроля. Круиз-контроль не задействует тормозную систему автомобиля. Чтобы помочь системе поддерживать заданное значение скорости, включите в трансмиссии низшую передачу и нажмите на кнопку **RES**.

Примечание: Если вы ускоряете движение, нажав на педаль акселератора, то значение скорости, занесенное в память системы круиз-контроля, не изменится. Когда вы отпустите педаль акселератора, автомобиль вновь будет двигаться со скоростью, занесенной в память системы круиз-контроля.

Управление скоростью

Нажмите на кнопку **SET+** или **SET-**, чтобы увеличить или уменьшить значение стабилизируемой скорости.

Отмена режима стабилизации скорости

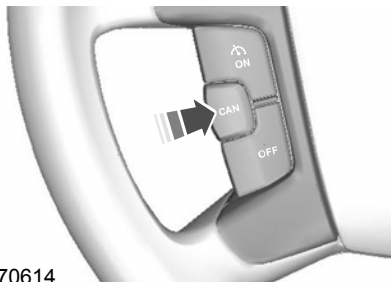

E70614

Нажмите на педаль тормоза или на кнопку **CAN**. После этого система круиз-контроля не будет поддерживать заданную скорость. Индикатор включения системы круиз-контроля погаснет, но в памяти системы сохранится предварительно заданное значение скорости.

Восстановление значения стабилизируемой скорости

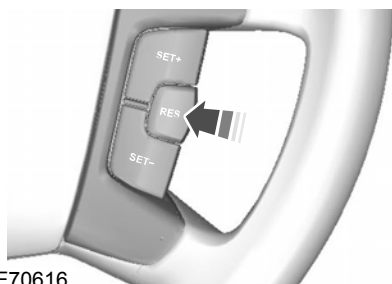

E70616

Нажмите на кнопку **RES**. Индикатор включения системы круиз-контроля включится, и система попытается вызвать из памяти предварительно заданное значение стабилизируемой скорости.

Выключение системы круиз-контроля



E70613

Нажмите на кнопку **OFF**. При этом из памяти системы будет удалено предварительно заданное значение стабилизируемой скорости. Индикатор на приборной панели выключится.

Система адаптивного круиз-контроля (ACC)

ПРИНЦИПЫ РАБОТЫ

ПРЕДУПРЕЖДЕНИЯ





 Система сама по себе не предупреждает водителя о возможности столкновения и не помогает его избежать. Предусмотрена отдельная функция, которая предупреждает о возможном столкновении и смягчает его последствия. См. **Функция контроля дистанции до впереди идущего автомобиля с регулировкой скорости движения** (стр. 218). Если система не может определить наличие автомобиля перед вашим автомобилем, вы должны предпринять соответствующие действия.

 Поэтому даже если водитель пользуется адаптивной системой круиз-контроля он полностью отвечает за поддержание безопасной дистанции до едущего впереди автомобиля, и всегда должен двигаться с безопасной скоростью. Необходимо постоянно следить за дорожной ситуацией и, если адаптивная система круиз-контроля не обеспечивает требуемой дистанции или безопасной скорости движения, водитель обязан вмешаться в управление.

 Система не снимает с водителя обязательств быть внимательным и осторожным за рулем.

 Система не обеспечивает торможение перед медленно движущимися или неподвижными автомобилями, пешеходами, предметами на дороге и автомобилями, движущимися навстречу или на пересечении.

ПРЕДОСТЕРЕЖЕНИЯ

-  Пользуйтесь адаптивной системой круиз-контроля только при благоприятных условиях, например, при движении по автомагистралям и основным дорогам с относительно спокойной дорожной обстановкой.
-  Не пользуйтесь системой при плохой видимости, особенно в туман, при сильном ливне, во время снегопада.
-  Не пользуйтесь системой ACC при движении по обледенелым и другим скользким покрытиям дорог.
-  Не пользуйтесь системой при въезде на автомагистраль или при выезде с нее.
-  Датчик радаров имеет ограниченную рабочую зону. В некоторых случаях он может обнаружить не тот автомобиль, который можно было ожидать, а в других случаях он может вообще не обнаружить автомобиль, едущий перед вами.

Примечание: Если система адаптивного круиз-контроля активна, то вы можете услышать необычные звуки, сопровождающие автоматическое торможение. Это - признак нормальной работы системы автоматического торможения.

Примечание: Следите за чистотой передней части автомобиля, очищайте ее от грязи, металлических или иных объектов, попавших в решетку; не закрывайте решетку радиатора защитными ограждениями или дополнительными фарами, которые нарушат работу радара.

Система адаптивного круиз-контроля (ACC)

Система помогает водителю поддерживать безопасную дистанцию до следующего впереди автомобиля, а также ограничивать максимальную скорость движения. Система улучшает управление автомобилем, который движется за другими автомобилями в том же направлении и по той же полосе движения.

Система использует сигналы, поступающие от радара, луч которого направлен по курсу движения автомобиля. Система определяет любой следующий впереди автомобиль, если он находится в зоне действия радара.

Радар установлен за передней решеткой.

Возможные проблемы с системой обнаружения препятствия

A

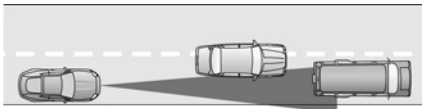

B

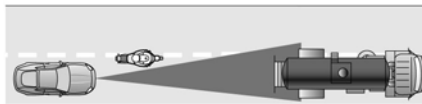

C

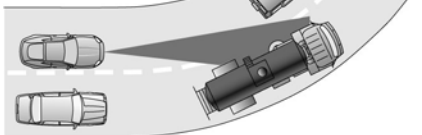

E71621

Проблемы с обнаружением следующего впереди автомобиля могут возникнуть в следующих случаях:

- Если вы приближаетесь к автомобилю, который только частично движется по вашей полосе движения, он может быть обнаружен, как только полностью окажется на вашей полосе (**A**). Мотоцикл может быть обнаружен слишком поздно, или вообще может быть не обнаружен. (**B**)
- С автомобилями, движущимися перед вами при вхождении в поворот или выходе из него (**C**). Луч радара не может отслеживать крутые повороты и виражи дороги.

Система адаптивного круиз-контроля (ACC)

В подобных случаях система реагирует с опозданием или непредусмотренным образом. Водитель не должен терять бдительности, чтобы своевременно реагировать на изменение дорожной ситуации.

Автоматическое торможение при работе системы ACC

ПРЕДУПРЕЖДЕНИЯ

 После предупреждения вам следует предпринять немедленные действия, поскольку адаптивная система круиз-контроля не может самостоятельно обеспечить безопасную дистанцию до следующего впереди автомобиля.

 В некоторых случаях предупреждение может не поступить или поступить с опозданием. При необходимости следует всегда нажимать педаль тормоза.

 При следовании за идущим впереди автомобилем адаптивная система круиз-контроля не будет автоматически производить торможение до полной остановки.

Система выполняет автоматическое торможение, чтобы поддерживать безопасную дистанцию до автомобиля, который она обнаружила по курсу движения. Чтобы обеспечить плавность и комфортабельность движения, сила автоматического торможения не превышает 30% от силы, при которой торможение осуществляется водителем. Если требуется более жесткое торможение, а водитель не предпринимает никаких действий, то звучит предупреждающий сигнал, а на дисплее приборной панели появляется соответствующая пиктограмма.

ИСПОЛЬЗОВАНИЕ СИСТЕМЫ АДАПТИВНОГО КРУИЗ-КОНТРОЛЯ

Система управляется с помощью органов управления, расположенных на рулевом колесе.

Автомобили без системы ограничения скорости

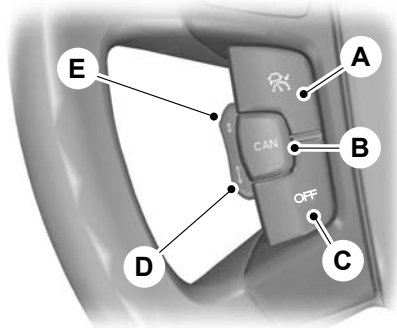

E124908

- A ACC включена
- B Отмена работы ACC
- C ACC выключена
- D Клавиша увеличения дистанции
- E Клавиша уменьшения дистанции

Система адаптивного круиз-контроля (ACC)

Автомобили с системой ограничения скорости

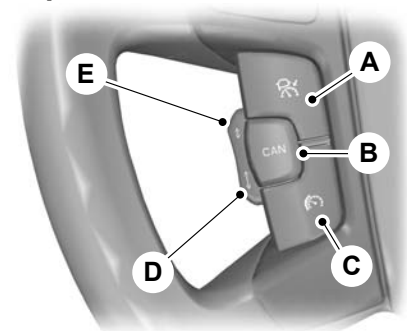

E124909

- A Выключатель системы ACC
- B Отмена работы ACC
- C Система ограничения скорости включена/выключена
- D Клавиша увеличения дистанции
- E Клавиша уменьшения дистанции

Включение системы

Нажмите на переключатель **A**. Система перейдет в режим ожидания.

Занесение в память значения стабилизируемой скорости

Примечание: Система должна находиться в режиме ожидания.

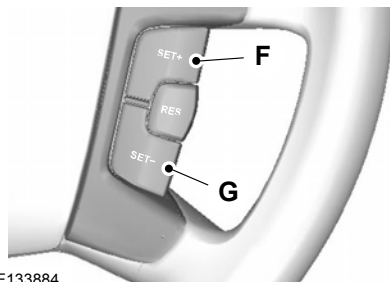

E133884

- F Установить увеличение скорости
- G Установить снижение скорости

Нажмите переключатель **F** или переключатель **G**, чтобы выбрать желаемую среднюю эксплуатационную скорость. Скорость, значение которой выведено на дисплей, будет установлено и запомнено.

Изменение значения стабилизируемой скорости

Примечание: Скорость движения можно увеличивать или уменьшать с шагом 5 км/ч (или 5 миль/ч).

Примечание: Если система ACC не реагирует на эти изменения, то причиной может быть малое расстояние до следующего впереди автомобиля, при котором увеличение скорости недопустимо.

Система адаптивного круиз-контроля (ACC)

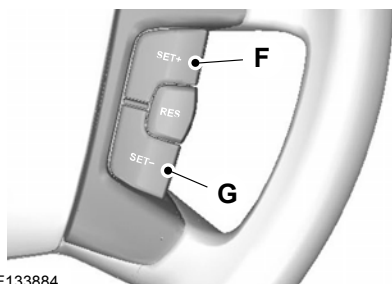

E133884

Жмите переключатель **F**, чтобы увеличить или переключатель **G**, чтобы снизить установленную скорость, пока желаемая скорость не появится на информационном дисплее. Скорость автомобиля постепенно изменится до выбранной.

Примечание: Можно задать меньший шаг увеличения скорости (1 км/ч или 1 миля/ч), нажав на переключатель **H**.

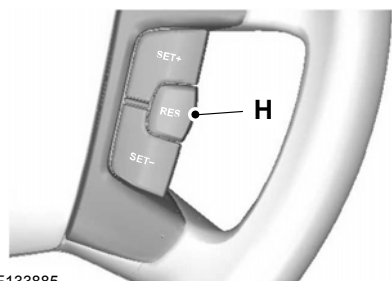

E133885

H Возобновление работы системы ACC

Установка дистанции

ПРЕДОСТЕРЕЖЕНИЕ



Задавая дистанцию, выполняйте требования Правил дорожного движения.

Примечание: Дистанция связана с временем движения и, следовательно, автоматически регулируется в зависимости от скорости движения автомобиля. Например, дистанция, соответствующая четырем полосам, эквивалентна 1,8 секунды. При этом, если автомобиль движется со скоростью 100 км/ч, между ним и впереди движущимся автомобилем будет поддерживаться дистанция в 50 метров.

Примечание: Если педаль акселератора используется кратковременно, например, для обгона, система ACC на время отключается, но снова становится активной после отпущания педали. На информационном дисплее появляется соответствующее сообщение.

Примечание: Во время включения зажигания параметры дистанции не меняются.

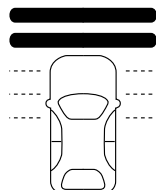

E82311

Возможны различные настройки расстояния между вашим и следующим впереди автомобилем. Пять ступеней настройки отображаются на дисплее в виде горизонтальных полос. Одна полоса соответствует минимальной дистанции, а пять полос - максимальной дистанции. Полосы изображаются контуром, если система находится в режиме ожидания, а при активном состоянии системы полосы - сплошные.

Система адаптивного круиз-контроля (ACC)

Если перед вами нет другого автомобиля, то на дисплее под горизонтальными полосами будет показан только ваш автомобиль. Система поддерживает заданную скорость, если это возможно с учетом фактических условий. Заданная дистанция будет поддерживаться, и будет показана на дисплее.

Если радар обнаружит другой автомобиль, он будет отображен на дисплее над горизонтальными полосами.

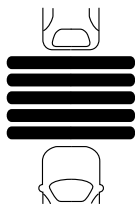

E82312

Это - режим следования за другим автомобилем, при котором система будет ускорять или замедлять ваш автомобиль, пытаясь поддерживать заданную дистанцию.

Нажмите на клавишу **Е** для уменьшения заданной дистанции или нажмите на клавишу **Д**, чтобы увеличить дистанцию. Заданная дистанция отображается числом горизонтальных полос, выведенных на дисплей.

Примечание: Рекомендуемая дистанция: от четырех до пяти полос буфера (бампера).

Временное отключение системы

Примечание: Система отключается при перемещении рычага переключения передач в нейтральное положение или выжимании педали акселератора или сцепления в течение продолжительного периода времени.

Нажмите на педаль тормоза или переключатель **В**, чтобы отключить систему. Система переходит в режим ожидания, что дает вам возможность полностью управлять автомобилем вручную. Параметры скорости и дистанции сохраняются в памяти.

Чтобы возобновить работу системы адаптивного круиз-контроля, нажмите переключатель **Н**. Если позволяют условия движения, то система возобновит работу с ранее заданной скоростью движения и дистанцией.

Выключение системы

Автомобили без системы ограничения скорости

Нажмите переключатель **С**, чтобы выключить систему.

Примечание: При выключении системы путем нажатия переключателя **С**, находящиеся в памяти параметры скорости не сохраняются.

Автомобили с системой ограничения скорости

Нажмите переключатель **А**, чтобы выключить систему.

Примечание: При выключении системы путем нажатия переключателя **А**, находящиеся в памяти параметры скорости не сохраняются.

Автоматическое отключение системы

Примечание: Если частота вращения слишком мала, на дисплее появляется сообщение, предлагающее понизить передачу (только для автомобилей с механической коробкой передач). Если вы не выполните эту рекомендацию, система ACC автоматически отключится.

Система адаптивного круиз-контроля (ACC)

Примечание: Система ACC не будет работать, если водитель вручную отключит систему динамической стабилизации (ESP).

Работа системы зависит от ряда других систем безопасности, например, ABS и ESP. Если любая из указанных систем неисправна или работает в экстренном режиме, функционирование системы ACC автоматически прекращается.

В случае автоматического отключения прозвучит звуковой сигнал, и на информационном дисплее появится сообщение. См. **Информационные сообщения** (стр. 117). Теперь вы должны вмешаться в работу системы, отрегулировав траекторию и скорость движения с учетом движущихся впереди автомобилей.

Автоматическое отключение системы ACC может произойти по следующим причинам:

- скорость снижается до 30 км/ч или менее
- ослабляется сцепление колес с дорогой
- перегреты тормозные механизмы, например, при движении по горным дорогам
- двигатель не прогрет
- радар загрязнен или закрыт каким-либо объектом
- Полностью отпущен стояночный тормоз или электронный стояночный тормоз.

ФУНКЦИЯ КОНТРОЛЯ ДИСТАНЦИИ ДО ВПЕРЕДИ ИДУЩЕГО АВТОМОБИЛЯ С РЕГУЛИРОВКОЙ СКОРОСТИ ДВИЖЕНИЯ

ПРЕДУПРЕЖДЕНИЯ



Не дожидайтесь подачи сигнала о возможном столкновении. Даже если вы пользуетесь данной системой, вы полностью отвечаете за поддержание безопасной дистанции до едущего впереди автомобиля, и всегда должны двигаться с безопасной скоростью.



Система реагирует только на движущиеся впереди вас автомобили и не реагирует на медленные и неподвижные автомобили.



Водите автомобиль таким образом, чтобы предупреждающий о возможном столкновении сигнал не подавался слишком часто. Система предупреждения о возможном столкновении является средством экстренной помощи.

ПРЕДОСТЕРЕЖЕНИЯ



Предупреждения могут не срабатывать, срабатывать позже или без необходимости из-за возможных проблем с системой обнаружения препятствий. См. **Принципы работы** (стр. 212).



Система предупреждения о возможном столкновении использует тот же радар, что и адаптивная система круиз-контроля, поэтому для обеих систем справедливы общие ограничения. См. **Принципы работы** (стр. 212).

Система адаптивного круиз-контроля (ACC)

Примечание: Тормозная система снижает скорость соударения только если вы затормозите немедленно после подачи предупреждающего сигнала.

Примечание: Если водитель достаточно быстро нажмет на педаль тормоза, то тормозной усилитель реализует полное торможение, даже если сила нажатия на педаль невелика.

Примечание: Тормозная система подготавливается к резкому торможению, при этом происходит незначительное подтормаживание автомобиля, которое ощущается по легкому рывку.

Примечание: Предупреждающий сигнал будет подан только если система включена, однако функция подготовки к экстренному торможению активна всегда, и не может быть отключена.

Примечание: Система предупреждения о возможности столкновения может быть использована с выключенной или включенной адаптивной системой круиз-контроля.

Система предупреждает водителя о риске столкновения с автомобилем, движущимся впереди.

Она подает предупреждающий звуковой сигнал и выводит на дисплей визуальное предупреждение. См.

Информационные сообщения (стр. 117).

Тормозная система включена для обеспечения наибольшей эффективности работы тормозов и уменьшает последствия столкновения с идущим впереди автомобилем.

Включение и выключение системы

Примечание: При выключении системы предупреждающий индикатор на информационном дисплее продолжает гореть. См. **Сигнализаторы и индикаторы** (стр. 99).

Примечание: Системный статус и настройки остаются неизменными в течении циклов зажигания.

Для включения и выключения системы можно использовать информационный дисплей. См. **Общая информация** (стр. 104).

Отрегулируйте чувствительность предупреждающего сигнала.

Вы можете отрегулировать чувствительность предупреждений, выдаваемых системой, с помощью кнопок, расположенных на рулевом колесе. См. **Общая информация** (стр. 104). На основании этого регулируется время подачи визуального и звукового предупреждающих сигналов.

Ограничитель скорости

ПРИНЦИПЫ РАБОТЫ

ПРЕДУПРЕЖДЕНИЕ

 При движении автомобиля на спуске его скорость может превысить значение, занесенное в память системы круиз-контроля. При этом тормоза не задействуются, однако система выдает предупреждение.

Система дает вам возможность задать предельную скорость движения автомобиля. Заданная скорость становится фактической максимальной скоростью, однако при необходимости этот предел может быть временно превышен.

ИСПОЛЬЗОВАНИЕ ОГРАНИЧИТЕЛЯ СКОРОСТИ

Система управляется с помощью органов управления, расположенных на рулевом колесе.

Для включения или выключения системы используйте кнопку **A**. На информационном дисплее появится подсказка о том, что необходимо задать скорость.

Примечание: При необходимости заданную предельную скорость можно превысить на короткое время, например, для обгона.

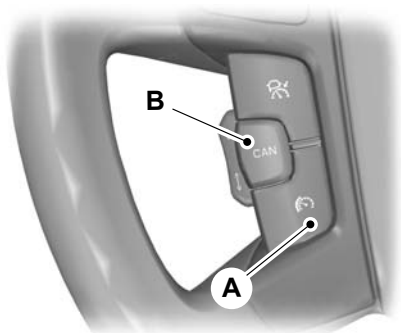

E124874

Задание предельной скорости

Для изменения заданной максимальной скорости используйте переключатели системы круиз-контроля.

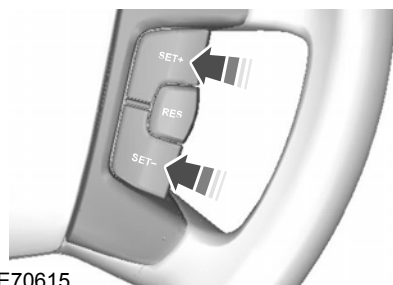

E70615

Нажмите на кнопку **SET+** или **SET-**, чтобы увеличить или уменьшить желаемую максимальную скорость. Скорость отображается на информационном дисплее и заносится в память.

Нажмите на кнопку **B**, чтобы отменить действие ограничения и перевести эту функцию в режим ожидания. В качестве подтверждения дезактивации на информационном дисплее появится перечеркнутое значение скорости.

Ограничитель скорости

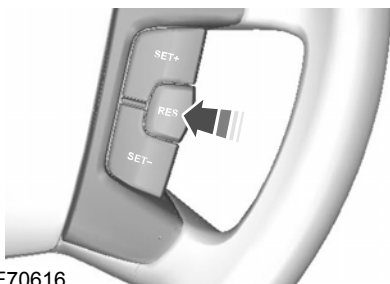

E70616

Для того чтобы ограничение снова начало действовать, нажмите на кнопку **RES**. На информационном дисплее снова появится значение скорости, подтверждающее, что система активна.

Умышленное превышение лимита скорости

С усилием выжмите педаль акселератора почти на полную величину хода, чтобы временно отменить ограничение скорости. Система возобновляет работу как только скорость автомобиля опускается ниже заданного уровня.

Предупреждения, выдаваемые системой

Если заданный лимит скорости случайно превышен, на информационном дисплее мигает значение заданной скорости, и раздается предупреждающий звуковой сигнал.

Если заданный лимит скорости превышен умышленно, значение скорости на дисплее перечеркивается.

Предупреждение водителя

ПРИНЦИПЫ РАБОТЫ

ПРЕДУПРЕЖДЕНИЯ

 Система не снимает с водителя обязательств быть внимательным и осторожным за рулем.

 Водитель должен непрерывно контролировать автомобиль и систему и, если необходимо, вмешиваться в ее работу.

 Если датчик заблокирован, то система может не работать.

 Регулярно отдыхайте и не дожидайтесь, когда система выдаст предупреждение о вашем утомлении.

 Останавливайтесь на отдых только там, где это безопасно.

 В некоторых случаях стиль вождения и поведение могут привести к выдаче системой предупреждения, даже если вы не устали.

ПРЕДОСТЕРЕЖЕНИЯ

 В холодных сложных погодных условиях данная система может не функционировать. На датчик могут влиять дождь, снег, брызги и высокая контрастность освещения.

 Если датчик не может отслеживать разметку на проезжей части, то система не будет работать.

 Система может не работать в областях, где ведутся дорожные работы.

 Система может не работать на дорогах с крутыми поворотами или узкими полосами.

 Не ремонтируйте лобовое стекло непосредственно вблизи датчика.

ПРЕДОСТЕРЕЖЕНИЯ

 Система может не работать, если автомобиль снабжен системой подвески, не одобренной Ford.

Примечание: На лобовом стекле не должно быть помех, таких как птичий помет, насекомые, а также снег или лед.

Примечание: Данная система призвана помогать при вождении на скоростных главных дорогах и автомагистралях.

Примечание: Система вычисляет уровень бодрствования при скоростях автомобиля свыше 65 км/ч.

Она автоматически отслеживает поведение при вождении, используя различные входные сигналы, включая данные датчика передней видеокамеры.

При обнаружении сонливости водителя или ухудшения стиля его вождения система выдает предупреждение.

ИСПОЛЬЗОВАНИЕ ПРЕДУПРЕЖДЕНИЯ ВОДИТЕЛЯ

Включение и выключение системы

Примечание: Во время включения зажигания состояние системы не меняется.

Для включения системы используйте информационный дисплей. См. **Информационные дисплеи** (стр.104).

После включения система вычисляет степень бодрствования водителя на основе поведения при вождении по отношению к разметке на проезжей части и других факторов.

Предупреждение водителя

Предупреждения, выдаваемые системой

Примечание: Система не выдает предупреждения, если скорость не превышает 65 км/ч.

Система предупреждения действует в два этапа. Сначала система выдает временное предупреждение о необходимости отдыха. Это сообщение появляется лишь на короткое время. Если водитель не останавливается на отдых, появляется другое предупреждение, которое остается на информационном дисплее, пока его не отменят. См. **Информационные сообщения** (стр. 117).

Чтобы удалить данное сообщение, требуется нажать кнопку **OK** на органе управления, расположенном на рулевом колесе.

Дисплей системы

Когда система функционирует автоматически в фоновом режиме, предупреждения выдаются только когда требуется. Информационный дисплей позволяет просмотреть состояние в любой момент времени. См. **Общая информация** (стр. 104).

Степень бодрствования представлена шестью ступенями цветной полосы.

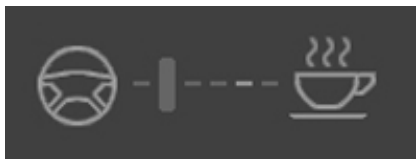

E131358

Степень бодрствования в порядке, отдых не требуется.



E131359

Степень бодрствования критическая, указывающая на необходимость отдыха, как только появится безопасная возможность.

Полоса состояния движется слева направо по мере уменьшения вычисленной степени бодрствования. Когда достигается значок отдыха, а цвет меняется с зеленого на желтый, необходимо остановиться на отдых.

- Зеленый — отдых не требуется.
- Желтый — первое (временное) предупреждение.
- Красный — второе предупреждение.

Примечание: Уровень бодрствования будет показан серым цветом, если датчик камеры не может отслеживать разметку на проезжей части, или если скорость движения автомобиля упадет ниже 65 км/ч.

Переустановка параметров системы

Вы можете переустановить параметры системы следующими способами:

- Выключением и включением системы зажигания.
- Остановкой автомобиля и последующим открытием и закрытием двери водителя.

Предупреждение об уходе с полосы

ПРИНЦИПЫ РАБОТЫ

ПРЕДУПРЕЖДЕНИЯ



Система не снимает с водителя обязательств быть внимательным и осторожным за рулем.



Водитель должен непрерывно контролировать автомобиль и систему и, если необходимо, вмешиваться в ее работу.



Если датчик заблокирован, то система может не работать.



Разметка может не всегда отслеживаться правильно. Посторонние объекты могут неверно распознаваться в качестве дорожной разметки и приводить к ошибочным или пропущенным предупреждениям.

ПРЕДОСТЕРЕЖЕНИЯ



Система может не работать при низких температурах и прочих сложных погодных условиях. На датчик могут влиять дождь, снег, брызги и высокая контрастность освещения.



Если датчик не может отслеживать разметку на проезжей части, то система не будет работать.



Система может не работать на участках, где ведутся дорожные работы.



Система может не работать на дорогах с крутыми поворотами или узкими полосами движения.



Не ремонтируйте лобовое стекло непосредственно вблизи датчика.



Система может не работать, если автомобиль снабжен системой подвески, не одобренной Ford.

Примечание: Лобовое стекло следует очищать от следов птичьего помета, насекомых, снега и льда.

Примечание: Система предназначена для вспомогательного использования водителем при езде по скоростным автомагистрадам.

Примечание: Система может не работать при резком торможении, ускорении или намеренном выполнении поворота.

Примечание: Система будет работать при отслеживании как минимум одной полосы разметки.

Примечание: Система включается в работу начиная со скорости движения около 65 км/ч.

Датчик устанавливается за внутренним зеркалом заднего вида. Он постоянно отслеживает условия движения с целью предупреждения вас о ненамеренном выходе за полосу движения на высокой скорости.

Система автоматически опознает и отслеживает разметку полос движения. Если система определяет, что автомобиль ненамеренно смещается к границам полосы, на информационном дисплее отображается предупреждение. Помимо этого водитель оповещается через вибрацию руля.

Предупреждение об уходе с полосы

ИСПОЛЬЗОВАНИЕ ПРЕДУПРЕЖДЕНИЯ ОБ УХОДЕ С ПОЛОСЫ

Включение и выключение системы

Примечание: При выключении системы предупреждающий индикатор на информационном дисплее продолжает гореть. См. **Сигнализаторы и индикаторы** (стр. 99).

Примечание: Системный статус и настройки остаются неизменными в течении циклов зажигания.



- A Система включена
- B Система выключена

Активируйте систему, используя тумблер на переключателе поворотов.

Настройка вибрации руля

Система имеет три уровня вибрации, которые можно выбрать с помощью информационного дисплея. См. **Общая информация** (стр. 104).

Настройка чувствительности системы

Вы можете настроить скорость реакции системы для предупреждения об опасных ситуациях. Система имеет два уровня чувствительности, которые устанавливаются с помощью информационного дисплея. См. **Общая информация** (стр. 104).

Предупреждения, выдаваемые системой



Дорожная разметка показана с обеих сторон изображения автомобиля.

Дорожная разметка имеет следующую цветовую кодировку:

- Зеленый — Система готова предупредить вас о ненамеренном выходе за границы полосы движения.
- Красный — автомобиль приближается к распознанной границе полосы. Следует предпринять немедленные действия для изменения положения автомобиля.
- Серый — Соответствующая граница полосы движения может быть неактивной.

Предупреждение об уходе с полосы

Примеры ситуаций, при которых граница полосы может быть неактивной:

- Датчик не может распознать дорожную разметку.
- Для соответствующего направления включен указатель поворота.
- При резком ускорении или торможении либо намеренном выполнении поворота.
- Скорость автомобиля превышает допустимые ограничения
- Если включаются антиблокировочная система тормозов (ABS) или система динамической стабилизации (ESP).
- Полоса движения слишком узкая.

Если дорожная разметка выделяется красным светом или начинает вибрировать руль, необходимо предпринять немедленные действия для безопасного выравнивания автомобиля в пределах полосы движения.

Перевозка груза

ОБЩАЯ ИНФОРМАЦИЯ



ПРЕДУПРЕЖДЕНИЯ

-  Используйте хомуты для удерживания багажа, которые соответствуют утвержденному стандарту, например, DIN.
-  Надежно закрепите все незакрепленные предметы.
-  Размещайте багаж и грузы как можно ниже и как можно ближе к передней части автомобиля, в багажном или грузовом отсеке.
-  Движение с открытой дверью багажного отделения или задней дверью не допускается. Выхлопные газы могут проникнуть в салон.
-  Не превышайте максимальную нагрузку на передний и на задний мост автомобиля. См. **Идентификация автомобиля** (стр. 307).
-  При необходимости перевозки тяжелых грузов в пассажирском салоне, их необходимо размещать на сложенных сиденьях (см. рисунок). См. **Задние сиденья** (стр. 150).

ПРЕДУПРЕЖДЕНИЯ

-  При размещении тяжелых грузов за передними сиденьями в салоне автомобиля следует установить ограничительную решетку или багажную сетку.

ПРЕДОСТЕРЕЖЕНИЯ

-  Никакие предметы не должны соприкасаться с задними окнами.
-  Не используйте никакие абразивные материалы для очистки внутренней поверхности задних окон.
-  Не наклеивайте на внутреннюю поверхность задних окон никакие ярлыки или стикеры.



E135657

Перевозка груза

ТОЧКИ КРЕПЛЕНИЯ БАГАЖА

Galaxy

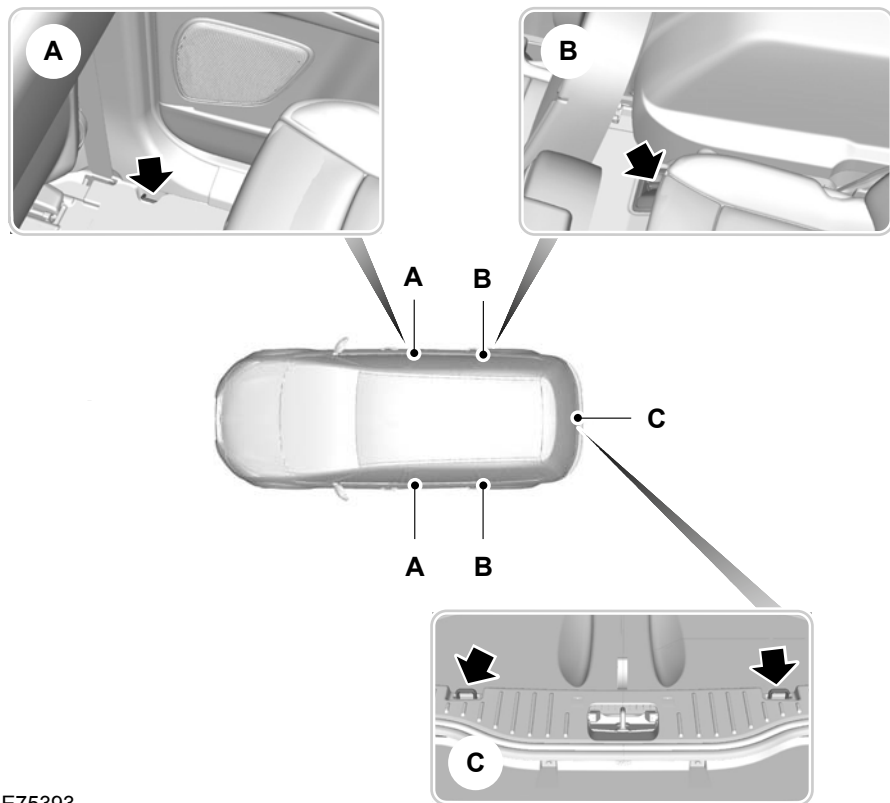

E75393

Перевозка груза

S-MAX

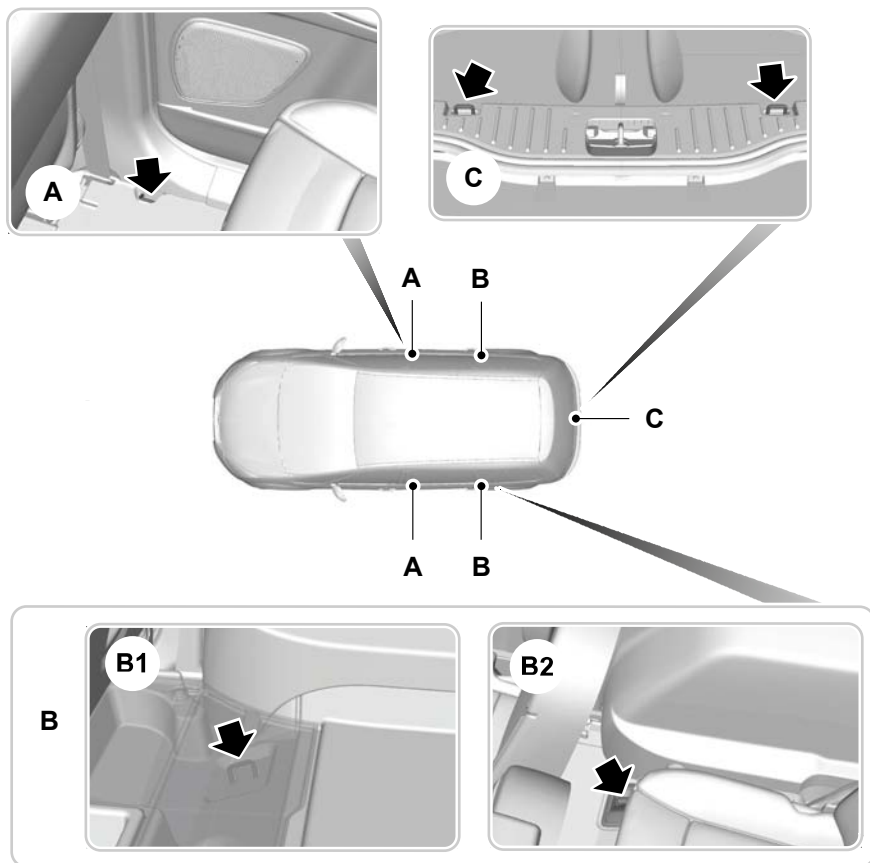

E75394

- B1 Автомобили без третьего ряда сидений. Поднимите напольное покрытие для получения доступа к точкам крепления.
- B2 Автомобили с третьим рядом сидений.

Перевозка груза

СДВИЖНОЙ ПОЛО БАГАЖНОГО ОТДЕЛЕНИЯ

ПРЕДУПРЕЖДЕНИЕ

 Не перемещайте пол грузового отсека назад, если автомобиль стоит на наклонной поверхности с крутизной уклона 15% и более и развернут передком вверх.

ПРЕДОСТЕРЕЖЕНИЕ

 Максимально допустимая нагрузка на сдвижной пол грузового отсека - 200 кг.

Максимально допустимая нагрузка на конец полностью выдвинутого наружу сдвижного пола грузового отсека равна 120 кг.



E74810

Нажмите на рукоятку снятия блокировки и вытяните пол грузового отсека назад. Платформа остановится и зафиксорируется в среднем положении.

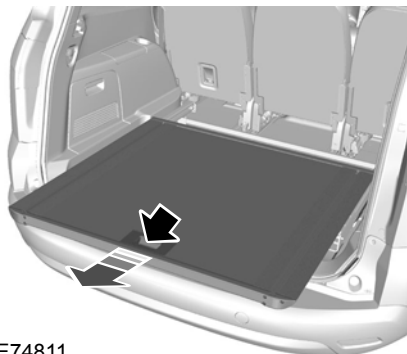

E74811

Для того чтобы полностью выдвинуть ее наружу, снова нажмите на рукоятку снятия блокировки и выдвигайте до момента фиксации в крайнем положении.

Для перемещения платформы вперед нажмите на рукоятку снятия блокировки и сдвиньте пол вперед.

Примечание: Вам не потребуется прикладывать к рукоятке снятия блокировки большое усилие, если вы одновременно будете слегка подталкивать платформу вперед.

Вещевой отсек

В полу в задней части багажного отделения предусмотрен вещевой отсек.

Для получения доступа к этому вещевому отсеку поднимите сдвижной пол грузового отсека следующим образом:

Перевозка груза

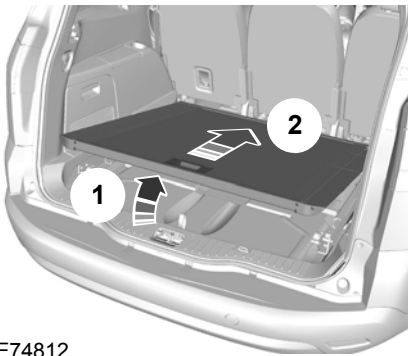

E74812

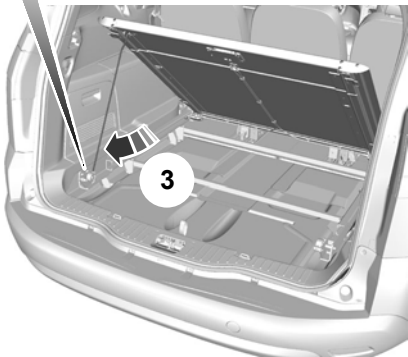

E74813

1. Нажмите на рукоятку снятия блокировки и немного переместите пол грузового отсека назад.
2. Приподнимите заднюю часть платформы пола (1).

3. Толкните платформу вперед до момента ее фиксации в передней части (2).
4. Высвободите опорную стойку из зажима на тыльной стороне платформы пола.
5. Вставьте конец стойки в квадратный фиксатор на левой направляющей (3).
6. Поднимите крышку вещевого отсека с помощью петли.

Возврат сдвижного пола грузового отсека в нормальное положение:

1. Удерживая одной рукой платформу пола, другой рукой высвободите опорную стойку.
2. Вставьте опорную стойку обратно в зажим.
3. Опустите пол.
4. Нажмите на рычаг разблокировки и немного вытяните платформу пола назад, чтобы она опустилась на направляющие.

ВЕЩЕВОЙ ОТСЕК ПОД ПОЛОМ ЗАДКА

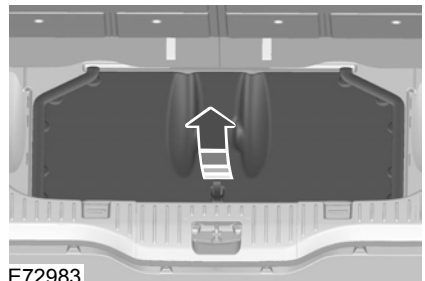

E72983

Перевозка груза

Автомобили с передвижным полом багажного отделения

Поднимите пол багажного отделения, чтобы получить доступ к вещевому отделению. См. **Сдвижной поло багажного отделения** (стр. 230).

S-MAX

Автомобили, не оборудованные третьим рядом сидений

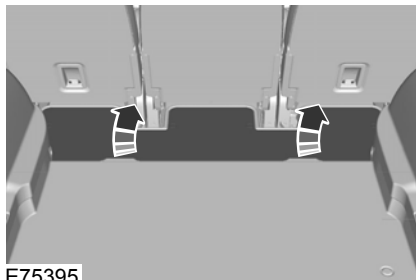

E75395

СЕТКИ ДЛЯ УДЕРЖАНИЯ ГРУЗОВ

Сетка для удерживания багажа - 1-й вариант

ПРЕДУПРЕЖДЕНИЕ

 Не занимайте сиденья, находящиеся позади установленной сетки для крепления багажа.

ПРЕДОСТЕРЕЖЕНИЕ

 Оставляйте расстояние не менее одного сантиметра между сеткой для крепления багажа и сиденьями, находящимися впереди нее.

Вы можете установить сетку в следующих положениях:

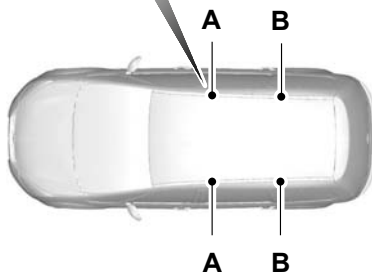

E75891

A Позади передних сидений.

B Позади второго ряда сидений

Перевозка груза

Установка сетки

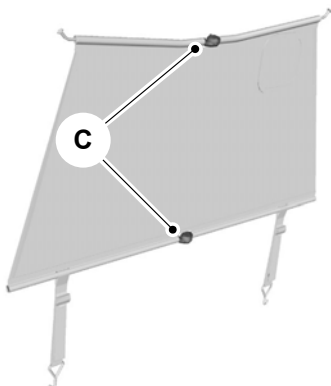
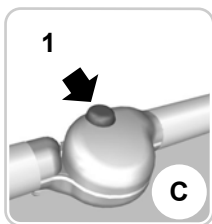

E75893

C Отпустите кнопку

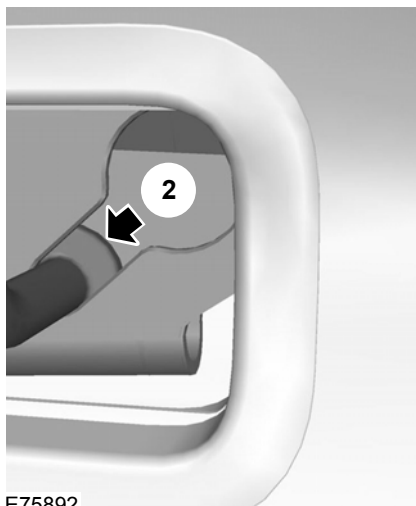

E75892

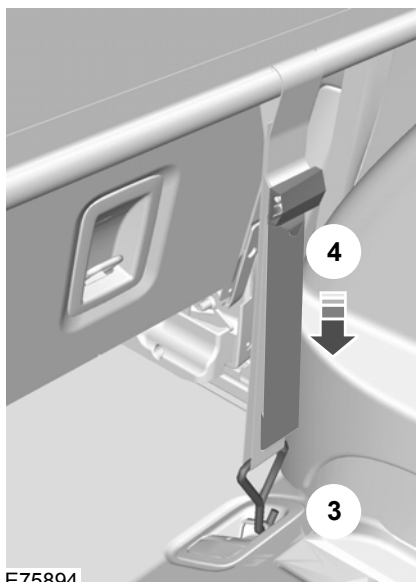

E75894

Перевозка груза

1. Сложите вперед спинки сидений. См. **Задние сиденья** (стр. 150).
2. Если сетка сложена, нажмите красную кнопку пуска (**С**) на петле верхней и нижней штанги **1** и разложите сетку.
3. Сожмите концы верхней штанги по направлению друг к другу и вставьте их в держатель на крыше (**А** или **В**). Удостоверьтесь, что заслонка центрального ремня безопасности расположена с правой стороны автомобиля.
4. Подвиньте штангу вперед в узкую секцию держателя **2**.
5. Закрепите сетку за точки крепления багажника **3**. См. **Точки крепления багажа** (стр. 228).
6. Затяните ремни **4**.

Снятие выполняется в обратной последовательности.

При необходимости использования центрального ремня безопасности:

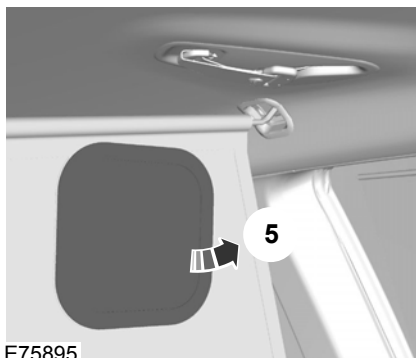

E75895

1. Откройте заслонку **5**.
2. Проложите ремень безопасности через открытое отверстие.

Сетка для удерживания багажа - 2-й вариант

ПРЕДОСТЕРЕЖЕНИЯ

- ❗ Максимальная нагрузка на сетку для удерживания багажа составляет 1 кг. Не превышайте её.
- ❗ Не кладите в нижние отсеки сетки тяжелые предметы.
- ❗ Проверьте, надежно ли расположены штанги в отделочных панелях.

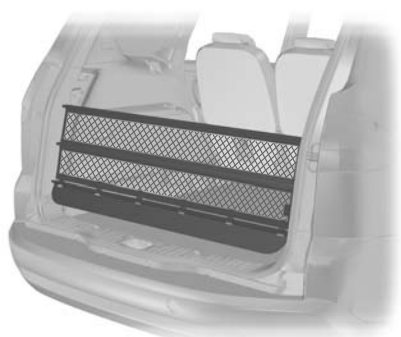

E95920

1. Сложите горизонтально сиденья третьего ряда. См. **Задние сиденья** (стр. 150).
2. Вставьте один конец каждой штанги в фиксаторы на панели отделки багажного отделения.
3. Толкните другой конец штанг к центру и вставьте штанги в фиксаторы на противоположной панели отделки.

Примечание: Верхнюю штангу можно вставить в верхний или в передний фиксатор на панелях отделки.

Перевозка груза

Примечание: В модели S-MAX в нижней багажной сетке предусмотрены три отсека для хранения. Расположите сетку так, чтобы отсеки для хранения были обращены назад.

КРЫШКИ БАГАЖНОГО ОТДЕЛЕНИЯ

ПРЕДУПРЕЖДЕНИЕ



Не кладите на крышку багажного отделения какие-либо предметы.

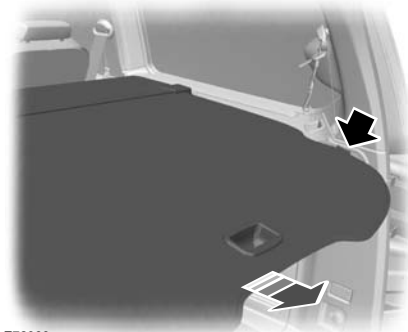

E72969

Вытяните шторку и закрепите в удерживающих ответвствиях.

Отсоедините ее от удерживающих отверстий и дайте свернуться в кожух. Зацепите удерживающий крючок на кожухе.

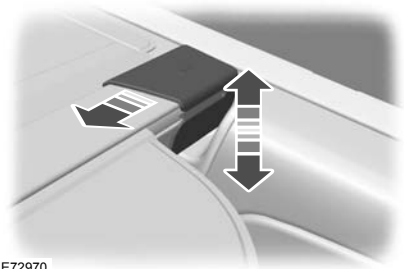

E72970

Для снятия или установки кожуха, утопите оба его конца внутрь.

ВЕРХНИЕ БАГАЖНИКИ КРЫШИ И КРОНШТЕЙНЫ ДЛЯ РАЗЛИЧНЫХ ГРУЗОВ

Релинги крыши

ПРЕДУПРЕЖДЕНИЯ



При использовании верхнего багажника расход топлива вашего автомобиля будет выше, и некоторые его эксплуатационные свойства могут измениться.



Перед установкой верхнего багажника внимательно прочитайте инструкцию производителя и следуйте ей.

ПРЕДОСТЕРЕЖЕНИЯ



Не превышайте максимально допустимую нагрузку, составляющую 75 кг (включая сам багажник).



Не превышайте скорость 130 км/ч.

Проверяйте надёжность крепления багажника, как описано ниже:

Перевозка груза

- перед поездкой
- после 50 км (30 миль)
- после 1000 км (600 миль).

Чтобы свести к минимуму шум ветра, если багажник крыши не используется, следует сдвинуть назад, ближе друг к другу поперечные дуги. Для снижения расхода топлива неиспользуемые поперечные дуги следует снимать.

Установка поперечин

ПРЕДУПРЕЖДЕНИЯ

 Перед использованием поперечин убедитесь, что они не имеют повреждений, деформации и посторонних загрязнений.

 Проверьте, правильно ли расположены прокладки под опорами поперечин.

 Распределяйте нагрузку равномерно по всей площади багажника, стремясь при этом расположить центр тяжести как можно ниже. Закрепляйте грузы надежно, предотвращая его перемещение. Никогда не помещайте какие-либо предметы непосредственно на поверхность крыши.

ПРЕДОСТЕРЕЖЕНИЕ

 Поперечины также необходимо снимать перед заездом на автоматическую мойку.

Примечание: Передние и задние прокладки имеют специальные обозначения для облегчения их установки.

Примечание: Продольные несущие элементы спроектированы таким образом, что на них можно устанавливать кронштейны (для перевозки велосипедов, лыж и т.д.), входящие в ассортимент фирменных аксессуаров компании Ford.

Примечание: Перед установкой поперечин при помощи губки и воды очистите места их установки.

Примечание: Расположите поперечины, как показано на иллюстрации.

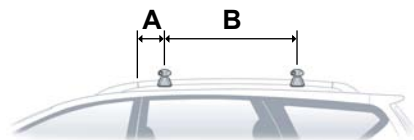

E98206

A 150 мм

B 700 мм

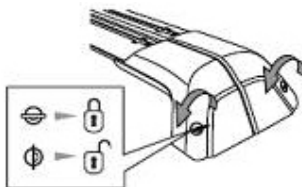

E131371

1. Разблокируйте замки крышек.



E131372

2. Потяните крышку на себя.

Перевозка груза



E131373

Примечание: Убедитесь, что крышка полностью открыта.

3. Поднимите крышку

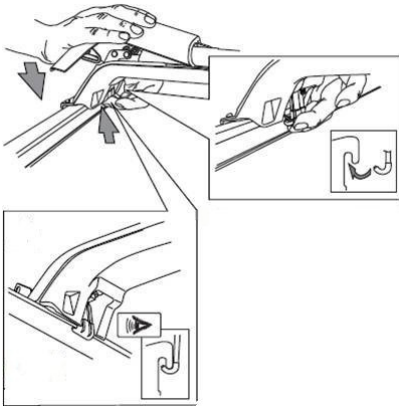

E131374

ПРЕДУПРЕЖДЕНИЕ

 Убедитесь, что зажимной крюк установлен правильно.

Примечание: Для закрытия крышки требуется приложить усилие около 10 кг.

4. Установите крюк зажима в указанное положение и закройте крышку.

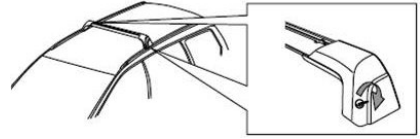

E131375

ПРЕДУПРЕЖДЕНИЕ

 Убедитесь, что поперечины надежно закреплены.

5. Заблокируйте замки крышек и извлеките ключ.

ПРИСПОСОБЛЕНИЯ ДЛЯ ФИКСАЦИИ ГРУЗА



E75002

ПРЕДУПРЕЖДЕНИЯ

 Не поднимайте спинку сиденья, если установлено крепление для удерживания багажа.

 Нагрузка на два крепления для удерживания багажа не должна превышать 60 кг, а на одно крепление - 30 кг.

Проверяйте надёжность и затягивайте крепления для удерживания багажа как описано ниже:

Перевозка груза

- перед поездкой
- после 50 км (30 миль)
- после 1000 км (600 миль).

Установка креплений для фиксации багажа

Спинка сиденья

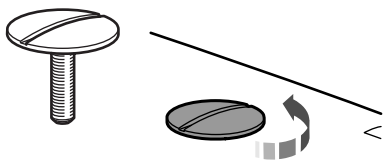

E74997

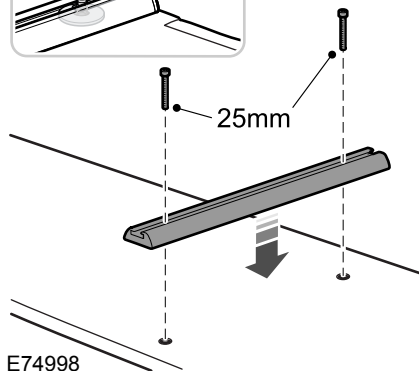
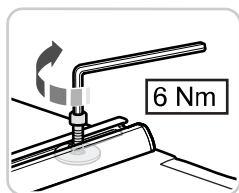

Пол багажного отделения (пятиместные автомобили)

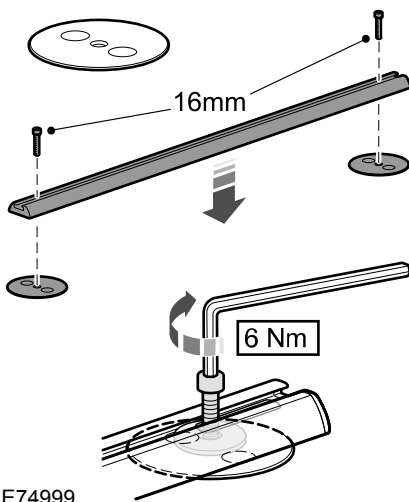

Перевозка груза

Сдвижной пол грузового отсека

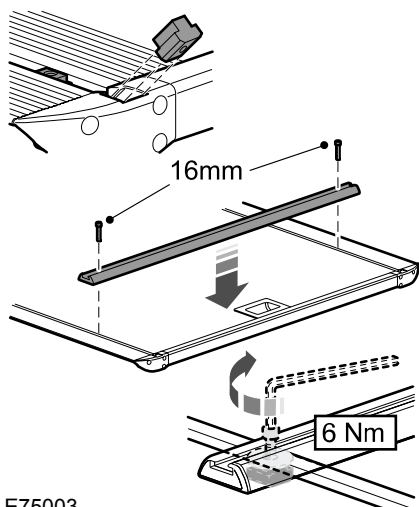

E75003

Установка креплений для багажа

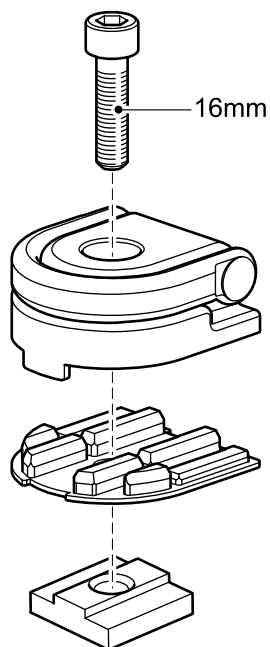

E75000

Перевозка груза

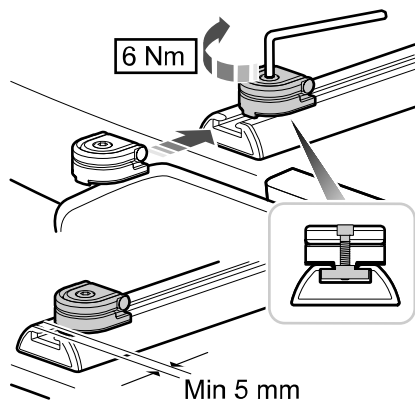



E75001

Установка держателей для багажа

ПРЕДУПРЕЖДЕНИЯ

 Устанавливайте держатели для багажа длинной стороной к задней части автомобиля. Если держатели установлены неверно, то при аварии корпус может сдвинуться со своего места.

 Не устанавливайте держатель для багажа на спинку сиденья второго ряда. В таком положении он не может быть установлен верно.

 Максимальная нагрузка составляет 20 кг. Не превышайте её.

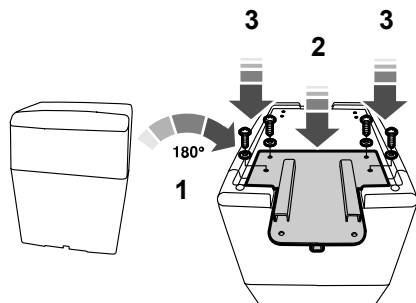

E76378

1. Переверните корпус.
2. Установите держатель для багажа.
3. Зафиксируйте держатель четырьмя винтами.

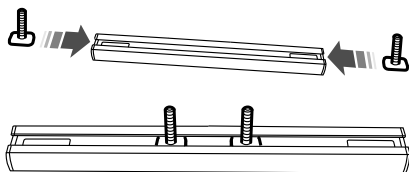

E76379

4. Вставьте болты в крепление для фиксации багажа.

Перевозка груза

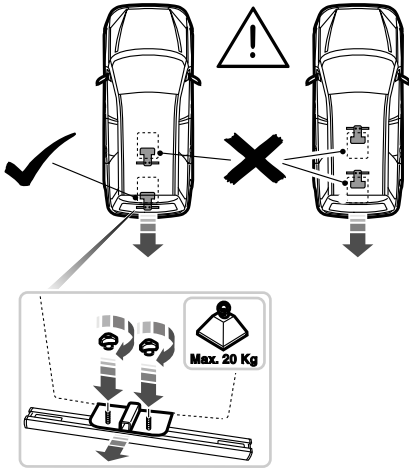

E76380

5. Расположите держатель на сложенной спинке сиденья таким образом, чтобы болты проходили через два отверстия в длинной части держателя.
6. Закрепите держатель двумя барашковыми гайками.
7. Снятие выполняется в обратной последовательности.

ПРИСПОСОБЛЕНИЕ ДЛЯ ЗАЩИТЫ ДОМАШНИХ ЖИВОТНЫХ

ПРЕДУПРЕЖДЕНИЕ



Если установлена сетка для перевозки домашних животных, не занимайте сиденья позади нее.

ПРЕДОСТЕРЕЖЕНИЕ



Оставляйте расстояние не менее одного сантиметра между сеткой для крепления багажа и сиденьями, находящимися впереди нее.

Вы можете установить сетку для перевозки домашних животных в одно из следующих положений:

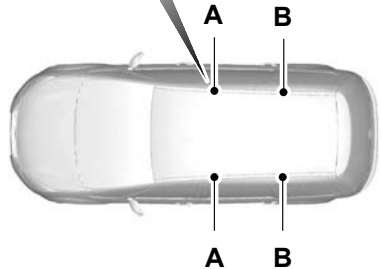

E75891

- A Позади передних сидений.
- B Позади второго ряда сидений

Перевозка груза

Установка сетки для перевозки домашних животных

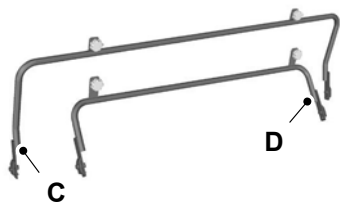

E75896

- C Штанга для установки сетки позади передних сидений
- D Штанга для установки сетки позади сидений второго ряда

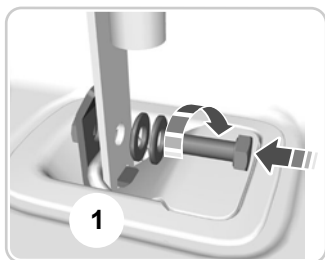

E75897

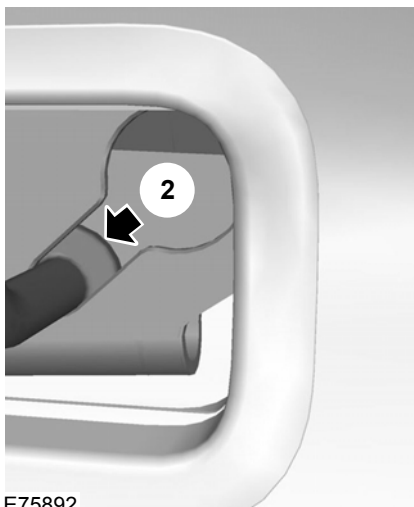

E75892

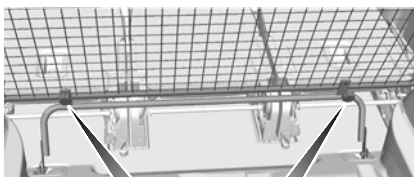

E75898

1. Сложите вперед спинки сидений. См. **Задние сиденья** (стр. 150).
2. Закрепите штангу (**C** или **D**) в точках крепления багажа **1**. См. **Точки крепления багажа** (стр. 228). Не затягивайте винты.
3. Затяните винты.

Перевозка груза

- Надавите на концы штанги на решетке во встречном направлении и вставьте их в фиксаторы на крыше (**A** или **B**). Удостоверьтесь в том, что заглушка центрального ремня безопасности расположена на правой стороне автомобиля.
- Толкните штангу вперед, в узкую секцию фиксаторов **2**.
- Прикрепите решетку к нижней штанге при помощи маховичков **3**. Не затягивайте маховички.
- Затяните винты в нижних точках крепления.
- Затяните маховички **3**.

Снятие выполняется в обратной последовательности.

Если необходимо воспользоваться центральным ремнем безопасности:

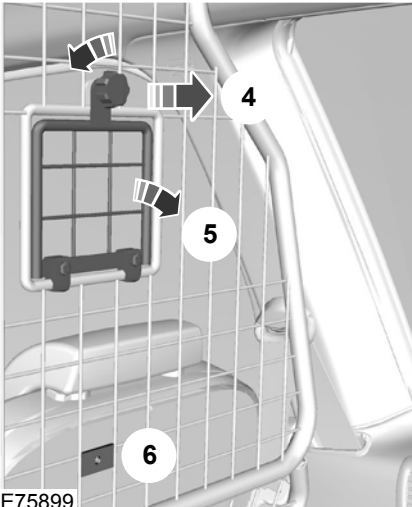

E75899

- Отпустите маховичок и снимите его **4**.
- Опустите вниз заглушку **5**.

- Закрепите заглушку маховичком **6**.
- Пропустите ремень безопасности через отверстие.

Буксировка

БУКСИРОВКА ПРИЦЕПА

ПРЕДУПРЕЖДЕНИЯ



Не превышайте скорость 100 км/ч (62 мили/ч).



Давление в шинах задних колес требуется увеличить до уровня на 0,2 бар (3 psi) выше значения, указанного в спецификациях. См.

Технические характеристики (стр. 304).



Не превышайте допустимую максимальную массу автомобиля и прицепа, указанную на идентификационной табличке. См. **Идентификация автомобиля** (стр. 307).

ПРЕДОСТЕРЕЖЕНИЕ



Не превышайте максимальную допустимую нагрузку на тягово-сцепное устройство прицепа, т.е. вертикальную нагрузку на шаровую опору, которая равна 90 кг (198 фунтов).

Примечание: *Не все автомобили пригодны или имеют техническое разрешение на установку буксировочных балок. Сначала обратитесь за консультацией к вашему дилеру.*

Размещайте груз как можно ниже и ближе по отношению к центру прицепа. Для обеспечения наилучшей стабильности при буксировке прицепа ненагруженным автомобилем груз необходимо размещать ближе к передней части прицепа. При этом запрещается превышать допустимую нагрузку на тягово-сцепное устройство.

Стабильность автомобиля с прицепом во многом определяется качеством самого прицепа.

Если высота составляет более 1000 м над уровнем моря, ориентировочную максимально допустимую массу прицепа требуется уменьшать не менее чем на 10% на каждые 1000 метров высоты.

Крутые спуски и подъемы

ПРЕДУПРЕЖДЕНИЕ



Система АБС не контролирует работу тормозов наката прицепа.

Перед началом крутого спуска следует переключиться на понижающую передачу.

ШАР СЦЕПНОГО УСТРОЙСТВА

ПРЕДУПРЕЖДЕНИЯ



При отсутствии необходимости использования буксирного крюка всегда надежно закрепляйте его в багажном отделении.



При установке буксирного крюка следует соблюдать особую осторожность, поскольку от этого зависит безопасность автомобиля и прицепа.



Для крепления и снятия буксирного крюка не применяйте никаких инструментов. Не вносите изменений в конструкцию опорно-сцепного устройства. Не разбирайте и не ремонтируйте съемный буксирный крюк.

Буксировка

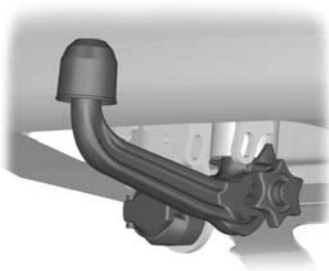

E71328

13-штырьковый разъем прицепа и съемный буксирный крюк устанавливаются под задним бампером. Поверните разъем прицепа на 90 градусов вниз до его фиксации в нижнем положении.

Разблокировка механизма буксирного крюка

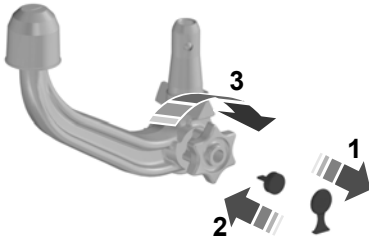

E71329

1. Снимите предохранительную крышку (1). Для разблокировки установите ключ и поверните его по часовой стрелке (2).
2. Удерживайте буксирный крюк. Вытяните маховичок и поверните его по часовой стрелке до щелчка (3).
3. Красная отметка на маховичке должна совпасть с зеленой меткой на буксирном крюке.
4. Отпустите маховичок. Буксирный крюк разблокируется.

Закрепление буксирного крюка

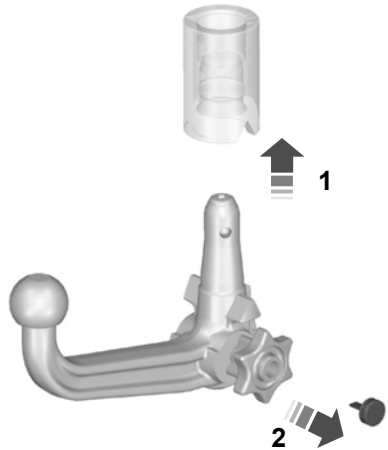

E71330

ПРЕДУПРЕЖДЕНИЕ



Буксирный крюк может быть закреплён, только при его полной разблокировке.

1. Извлеките заглушку.
2. Вставьте буксирный крюк вертикально и нажимайте на него вверх до полного зацепления (1). Не держите руки вблизи маховичка.
3. Зеленая отметка на маховичке должна совпасть с зеленой меткой на буксирном крюке.
4. Для фиксации поверните ключ против часовой стрелки и извлеките его (2).
5. Вытяните защитную крышку дуги ключа и возьмите ее в фиксатор.

Буксировка

Вождение автомобиля с прицепом

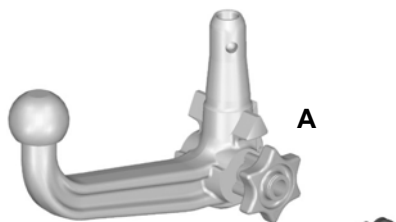

E71331

ПРЕДУПРЕЖДЕНИЕ

 Если какое-либо из описанных условий не соблюдено, то нельзя использовать сцепное устройство. Необходимо произвести его проверку и ремонт.

Перед началом движения убедитесь в том, что буксирный крюк надёжно зафиксирован. Проверьте следующее:

- зеленые метки совпадают
- маховичок (**A**) правильно зафиксирован на буксирном крюке;
- вы не забыли извлечь ключ (**B**)
- буксирный крюк надёжно закреплен. Он не должен двигаться при рывках.

Снятие буксирного крюка

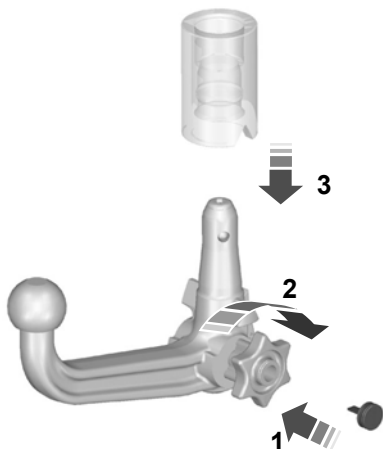

E71332

1. Отсоедините прицеп.
2. Снимите защитную крышку. Возьмите крышку в дугу ключа. Установите ключ и произведите разблокировку (**1**).
3. Удерживайте буксирный крюк. Вытяните маховичок, поверните его по часовой стрелке до остановки (**2**) и снимите буксирный крюк (**3**).
4. Отпустите маховичок.

При разблокировке таким способом буксирный крюк может быть заново установлен в любое время.

Буксировка

Вождение автомобиля без прицепа

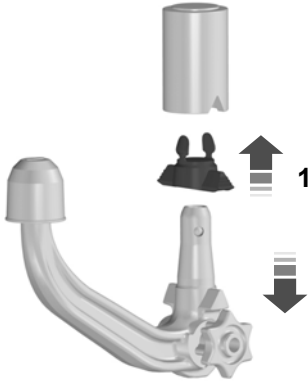

E94771

1. Снимите буксирный крюк.
2. Вставьте заглушку в гнездо (1).

ПРЕДУПРЕЖДЕНИЕ



Не допускается разблокировать буксирный крюк, если установлен прицеп.

Уход

ПРЕДУПРЕЖДЕНИЕ



Перед паровой очисткой автомобиля снимайте буксирный крюк и закрывайте его гнездо заглушкой.

Поддерживайте чистоту буксирного устройства. Периодически смазывайте подшипники, сопрягающиеся поверхности и фиксирующий шарнир смазкой, не содержащей смол, или маслом, а фиксатор - графитом.

В случае потери замена ключа производится заводом-изготовителем после предъявления номера цилиндра замка.

СКЛАДНОЙ БУКСИРОВОЧНЫЙ КРЮК

ПРЕДОСТЕРЕЖЕНИЕ



Перемещайте буксировочное приспособление только усилием руки. Не надавливайте ногой и не пользуйтесь никакими инструментами, чтобы не повредить механизм.

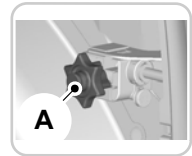

Вы можете повернуть буксировочное приспособление на 90 градусов, используя маховичок **A**.

Буксировка

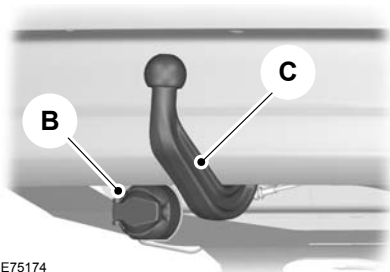

E75174

13-штыревой разъем для подключения прицепа (**B**) расположен под задним бампером рядом с буксировочной балкой **C**.

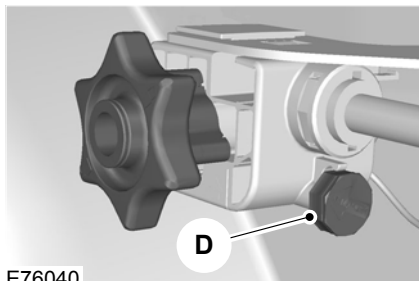

E76040

Примечание: Если система не используется, вставьте ключ в паз для хранения (**D**) справа от маховичка.

Складывание буксировочного приспособления

ПРЕДУПРЕЖДЕНИЯ



Не подносите руки к маховичку при его повороте в процессе фиксации.

ПРЕДУПРЕЖДЕНИЯ



Если буксировочная балка не заняла одно из фиксированных положений, вы услышите предупреждающий сигнал. Если во время перемещения буксировочной балки не раздастся звуковой сигнал, не пользуйтесь балкой и обратитесь для ее проверки к специалисту.

ПРЕДОСТЕРЕЖЕНИЕ



Перед установкой буксировочного крюка в положение хранения обязательно отсоедините прицеп или снимите крепления и устройства, служащие для перевозки грузов. Снимите крепления, чтобы обеспечить устойчивое положение. Снимите заглушку системы электропитания прицепа и извлеките переходник из разъема. Невыполнение этой операции может привести к повреждению бампера.

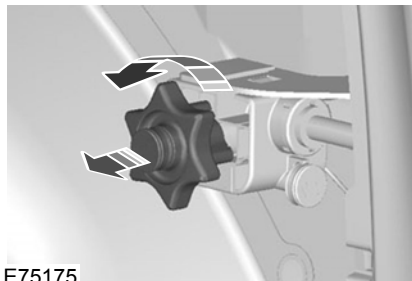

E75175

Буксировка

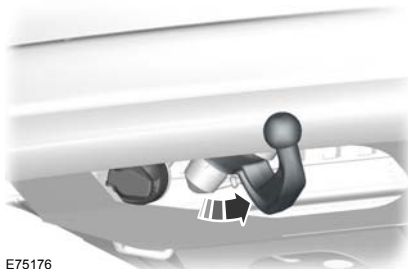

E75176

1. Вставьте ключ в маховичок и поверните по часовой стрелке для разблокировки.
2. Вытяните маховичок и поверните его против часовой стрелки до упора. Буксировочная балка автоматически повернется в среднее положение.
3. Отпустите маховичок. Буксировочная балка не зафиксирована. На это указывает предупреждающий звуковой сигнал и выступание маховичка из корпуса примерно на 5 мм.
4. Вручную поверните буксировочную балку из среднего положения до упора в положение хранения. Буксировочная балка автоматически зафиксируется в крайнем положении. Если фоновый шум не слишком сильный, вы отчетливо услышите звук, сопровождающий процесс фиксации. После завершения процесса фиксации предупреждающий звуковой сигнал прекращается, а маховичок возвращается в исходное положение.
5. Поверните ключ против часовой стрелки и извлеките его. Вставьте ключ в паз для хранения.

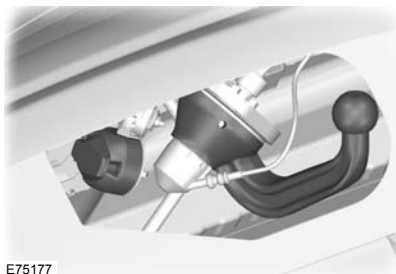

E75177

Установка буксировочного приспособления

ПРЕДУПРЕЖДЕНИЕ



Если буксировочная балка не заняла одно из фиксированных положений, вы услышите предупреждающий сигнал. Если во время перемещения буксировочной балки не раздается звуковой сигнал, не пользуйтесь балкой и обратитесь для ее проверки к специалисту.

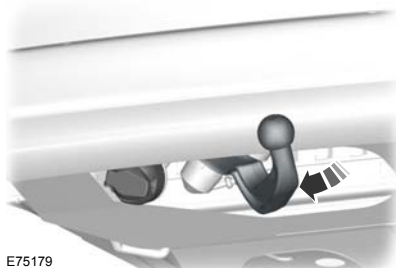

E75179

Буксировка

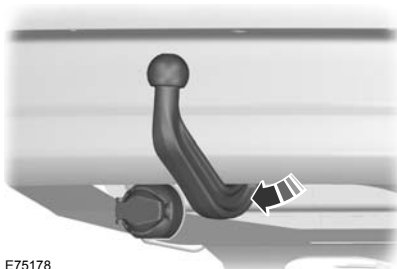

E75178

1. Вставьте ключ в маховичок и поверните по часовой стрелке для разблокировки.
2. Вытяните маховичок и поверните его против часовой стрелки до упора. Буксировочная балка автоматически повернется в среднее положение.
3. Отпустите маховичок. Буксировочная балка не зафиксирована. На это указывает предупреждающий звуковой сигнал и выступание маховичка из корпуса примерно на 5 мм.
4. Вручную поверните буксировочную балку из среднего положения до упора в рабочее положение. Буксировочная балка автоматически зафиксируется в крайнем положении. Если фоновый шум не слишком сильный, вы отчетливо услышите звук, сопровождающий процесс фиксации. После завершения процесса фиксации предупреждающий звуковой сигнал прекращается, а маховичок возвращается в исходное положение.
5. Поверните ключ против часовой стрелки и извлеките его. Вставьте ключ в паз для хранения.

Движение с прицепом

ПРЕДУПРЕЖДЕНИЕ



Если какое-либо из описанных условий не соблюдено, то нельзя использовать сцепное устройство. Необходимо произвести его проверку и ремонт.

Перед началом движения убедитесь в том, что буксирный крюк надёжно зафиксирован. Проверьте следующее:

- после завершения процедуры фиксации не раздается предупреждающий звуковой сигнал.
- маховичок вставлен в корпус без зазора.
- маховичок заблокирован (повернут против часовой стрелки), ключ извлечен.
- буксирный крюк правильно зафиксирован. при резком рывке отсутствует перемещение.

Обслуживание

ПРЕДОСТЕРЕЖЕНИЯ



Сцепное устройство прицепа и блок управления не нуждаются в обслуживании. Не смазывайте их маслом или смазкой.



Ремонт или разборку сцепного устройства прицепа должен выполнять только изготовитель.



Применяя очистку автомобиля паром, не направляйте струю под высоким давлением непосредственно на шарнир буксировочной балки.

ОБКАТКА

Шины

ПРЕДУПРЕЖДЕНИЕ



Новые шины нуждаются в обкатке на протяжении примерно 500 км (300 миль). В этот период автомобиль может продемонстрировать различные динамические характеристики.

Тормозная система и сцепление

ПРЕДУПРЕЖДЕНИЕ



По возможности избегайте резкого торможения или рывков сцепления на протяжении первых 150 км (100 миль) движения по городу и первых 1500 км (1000 миль) на автомагистралях.

Двигатель

ПРЕДОСТЕРЕЖЕНИЕ



Старайтесь не двигаться на очень высокой скорости на протяжении первых 1500 км (1000 миль). Чаще переключайте передачи, раньше переключайтесь на повышенную передачу. Не допускайте работы двигателя при повышенной частоте вращения коленчатого вала.

МЕРЫ ПРЕДОСТОРОЖНОСТИ ПРИ ДВИЖЕНИИ В ХОЛОДНУЮ ПОГОДУ

При температурах ниже -30°C могут измениться рабочие характеристики ряда элементов и систем.

ПРЕОДОЛЕНИЕ ВОДНОЙ ПРЕГРАДЫ

Преодоление водной преграды

ПРЕДОСТЕРЕЖЕНИЯ



Двигаться по воде допускается только в экстренных ситуациях, такие поездки не должны быть нормой.



Если вода проникнет в воздушный фильтр, возможно повреждение двигателя.

В экстренной ситуации допускается движение по воде, максимальная глубина которой достигает 200 мм (8 дюймов), с максимальной скоростью 10 км/ч (6 миль/ч). Во время движения по воде следует проявлять особую осторожность.

Двигайтесь по воде на медленной скорости, не останавливаясь. После преодоления водной преграды, на первом же безопасном участке дороги:

- Слегка выжмите педаль тормоза и проверьте, обеспечивается ли полное торможение.
- Проверьте работу звукового сигнала.
- Убедитесь в полной работоспособности световых приборов автомобиля.
- Проверьте работу усилителя рулевого управления.

Аварийные принадлежности

АПТЕЧКА



E73238

В подпольном вещевом отделении предусмотрено место для хранения аптечки первой медицинской помощи. См. **Места для хранения вещей** (стр. 162).

ЗНАК АВАРИЙНОЙ ОСТАНОВКИ



E73239

В подпольном вещевом отделении предусмотрено место для хранения знака аварийной остановки. См. **Места для хранения вещей** (стр. 162).

Плавкие предохранители

РАСПОЛОЖЕНИЕ БЛОКОВ ПЛАВКИХ ПРЕДОХРАНИТЕЛЕЙ

Подкапотный блок плавких предохранителей

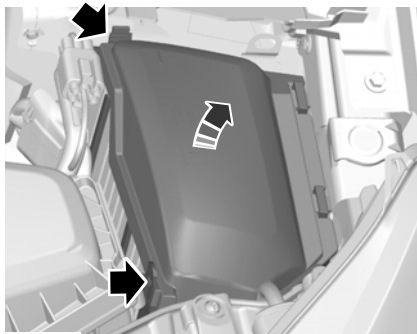

E72588

Центральный блок плавких предохранителей

Для всех автомобилей



E72589

1. Для освобождения крышки отожмите зажимы.

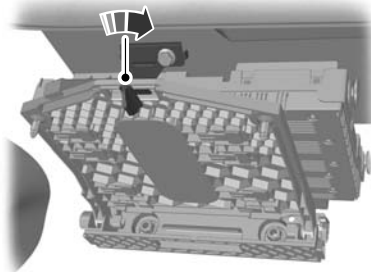

E72590

2. Снимите панель.

3. Поверните фиксатор на 1/4 оборота и извлеките блок предохранителей из держателя.

4. Опустите крышку блока предохранителей, и потяните ее на себя.

5. Установка выполняется в обратной последовательности.

Задний блок плавких предохранителей

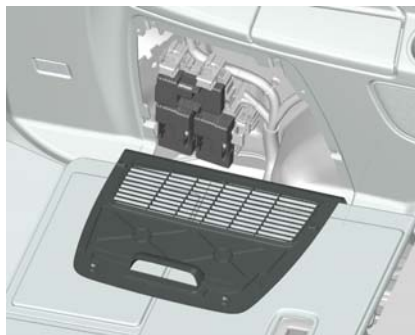

E72591

Демонтируйте фиксаторы и снимите крышку.

Плавкие предохранители

ЗАМЕНА ПЛАВКОГО ПРЕДОХРАНИТЕЛЯ

ПРЕДУПРЕЖДЕНИЯ



Не вносите никаких изменений в электрическую систему вашего автомобиля. Ремонт электрической системы, замена реле и предохранителей высокой силы тока должны выполняться квалифицированным специалистом.



Перед тем как дотрагиваться или пытаться заменить плавкий предохранитель, выключите зажигание и все приборы электрооборудования.

ПРЕДОСТЕРЕЖЕНИЕ



Устанавливайте предохранитель идентичный снятому.

Примечание: Перегоревший предохранитель можно определить по разрыву его нити.

Примечание: Все предохранители, за исключением предохранителей высокой силы тока, имеют плотную посадку.

Примечание: Съемник для плавких предохранителей находится в коробке плавких предохранителей, расположенной в моторном отделении автомобиля.

Плавкие предохранители

ТАБЛИЦА ХАРАКТЕРИСТИК ПЛАВКИХ ПРЕДОХРАНИТЕЛЕЙ

Подкапотный блок плавких предохранителей

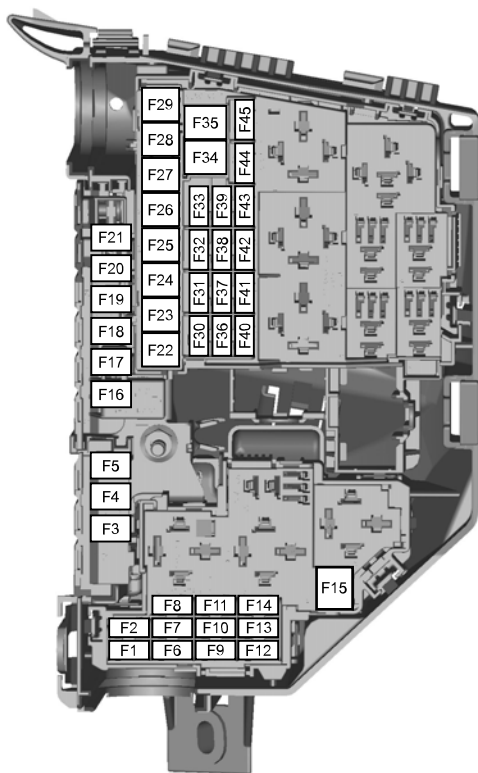

E75525

Предохранитель	Сила тока, А	Защищаемые цепи
F1	10	Модуль управления коробкой передач (AWF21)
F1	15	Модуль управления коробкой передач (MPS6)

Плавкие предохранители

Предохранитель	Сила тока, А	Защищаемые цепи
F2	5	Управление свечой накаливания (для автомобилей с дизельными двигателями)
F2	5	Мониторинг работы свечей предпускового подогрева испарителя (2.0L Duratorq-TDCi Stage V и 2.2L Duratorq-TDCi Stage V)
F3	70 ¹	Вентилятор охлаждения двигателя — сдвоенный вентилятор (2.3L Duratec-HE и 2.2L Duratorq-TDCi (автомат.))
F3	80 ¹	Электрогидравлический рулевой привод с усилителем (ЕНPAS) (1.6L EcoBoost SCTi и 2.0L Duratorq-TDCi)
F4	60	Свечи подогрева
F5	60	Вентилятор охлаждения двигателя (1.6L Duratorq-TDCi, 2.0L Duratorq-TDCi, 2.0L Duratorq-TDCi Stage V, 2.2L Duratorq-TDCi (пучной), 2.0L Duratec-HE, 2.3L Duratec-HE и 2.0L EcoBoost SCTi)
F5	70	Вентилятор системы охлаждения двигателя — сдвоенный вентилятор (1.6L EcoBoost SCTi)
F6	7,5	Датчик HEGO (1.6L Duratorq-TDCi)
F6	10	Датчик HEGO, датчик CMS, кислородный датчик (система управления двигателем)
F6	20	Свеча предпускового подогрева испарителя (2.0L Duratorq-TDCi Stage V и 2.2L Duratorq-TDCi Stage V)
F7	5	Соленоиды реле
F8	10	Модуль управления силовым агрегатом, дозатор топлива, датчик MAF, клапан управления давлением в топливном коллекторе (система управления двигателем)
F8	20	Модуль управления силовым агрегатом (2.0L EcoBoost SCTi и 2.0L Duratorq-TDCi Stage V)
F8	15	Модуль управления силовым агрегатом (1.6L EcoBoost SCTi, 1.6L Duratorq-TDCi и 2.2L Duratorq-TDCi Stage V)

Плавкие предохранители

Предохранитель	Сила тока, А	Защищаемые цепи
F9	10	Датчик MAF, топливные форсунки (система управления двигателем)
F9	5	Испаритель топливного насоса (2.0L Duratorq-TDCi Stage V)
F9	7,5	Датчик MAF, клапан EGR, испаритель топливного насоса (2.2L Duratorq-TDCi Stage V) (система управления двигателем)
F9	7,5	Клапан удаления воздуха из системы охлаждения, датчик TMAF, активные жалюзи радиатора, перепускной клапан, катушка реле, вспомогательный водяной насос (1.6L EcoBoost SCTi)
F10	10	Модуль управления двигателем (2.0L Duratorq-TDCi)
F10	7,5	Вспомогательный водяной насос (1.6L EcoBoost SCTi)
F11	10	Клапан PCV, клапан VCV, датчик наличия воды в топливе, клапан продувки, вихревой клапан, регулируемый впускной клапан, клапан EGR, клапан регулировки подачи масла IVVT (система управления двигателем) Датчик T.MAF, регулируемый клапан выдержки времени выпуска, активные жалюзи радиатора, клапан продувки канистры, клапан регулировки турбокомпрессора, регулятор давления наддува (система управления двигателем)
F11	10	Клапан регулировки турбокомпрессора, датчик MAF, активные жалюзи радиатора, клапан EGR, клапан VCV (1.6L Duratorq-TDCi)
F11	5	Датчик MAF, датчик наличия воды в топливе, активные жалюзи радиатора, впускной клапан дозировки топлива (2.0L Duratorq-TDCi Stage V)
F11	7,5	Давление в топливном коллекторе, дозатор топлива, активные жалюзи радиатора (2.2L Duratorq-TDCi Stage V)

Плавкие предохранители

Предохранитель	Сила тока, А	Защищаемые цепи
F11	7,5	Клапан управления перепусковой заслонкой, регулируемый клапан выдержки времени впуска, регулируемый клапан выдержки времени выпуска, клапан продувки канистры, вакуумный электромагнитный клапан (1.6L EcoBoost SCTi)
F12	10	Катушка в сборе со свечой зажигания; клапан продувки канистры, датчик давления системы рулевого привода с усилителем (система управления двигателем)
F12	10	Дроссельная заслонка EGR, регулятор турбокомпрессора (2.0L Duratorq-TDCi Stage V)
F12	5	Катушки реле (2.0L Duratorq-TDCi, 2.2L Duratorq-TDCi Stage V и 1.6L Duratorq-TDCi)
F12	15	Катушки зажигания (1.6L EcoBoost SCTi и 2.0L EcoBoost SCTi)
F13	15	Кондиционирование воздуха
F14	15	Отопитель дизельного фильтра (2.0L Duratorq-TDCi, 2.0L Duratorq-TDCi Stage V и 1.6L Duratorq-TDCi)
F14	10	Датчики кислорода в выхлопных газах (2,2L Duratorq-TDCi Stage V)
F15	40	Реле стартера
F16	80	Дополнительный подогреватель, работающий на дизельном топливе (PTC)
F17	60	Питание А центрального блока плавких предохранителей
F18	60	Питание В центрального блока плавких предохранителей
F19	60	Питание С центрального блока плавких предохранителей
F20	60	Питание D центрального блока плавких предохранителей
F21	30	VQM/без VQM: приборный щиток/аудиоблок/AC/FLR

Плавкие предохранители

Предохранитель	Сила тока, А	Защищаемые цепи
F22	30	Модуль щеток стеклоочистителя
F23	25	Электрообогрев заднего стекла
F24	30	Омыватели фар
F25	30	Клапаны ABS
F26	40	Насос ABS
F27	25	Вспомогательный подогреватель топлива
F28	40	Вентилятор отопителя
F29	–	Не используется
F30	5	Питание ABS 30
F31	15	Звуковой сигнал
F32	5	Отопитель, работающий на топливе - дистанционное управление
F33	5	Блок управления приборами освещения, соленоиды подкапотного блока плавких предохранителей
F34	40	Обогрев ветрового стекла, левая сторона
F35	40	Обогрев ветрового стекла, правая сторона
F36	15	Питание заднего стеклоочистителя 15
F37	7,5	Обогрев передних форсунок омывателя/FLR + FSM KL15
F38	10	Питание PCM/TCM/EHPAS 15
F39	15	Система адаптивного освещения (Adaptive Front Lighting System - AFS)
F40	5	Коррекция наклона света фар/модуль AFS
F41	20	Панель управления
F42	5	Щиток IP
F43	15	Модуль аудиоблока/BVC
F44	5	Автоматическая система AC/ручная система AC

Плавкие предохранители

Предохранитель	Сила тока, А	Защищаемые цепи
F45	5	FLR (запуск/остановка)

¹Установить новый предохранитель с таким же сопротивлением, как у прежнего.

Центральный блок плавких предохранителей

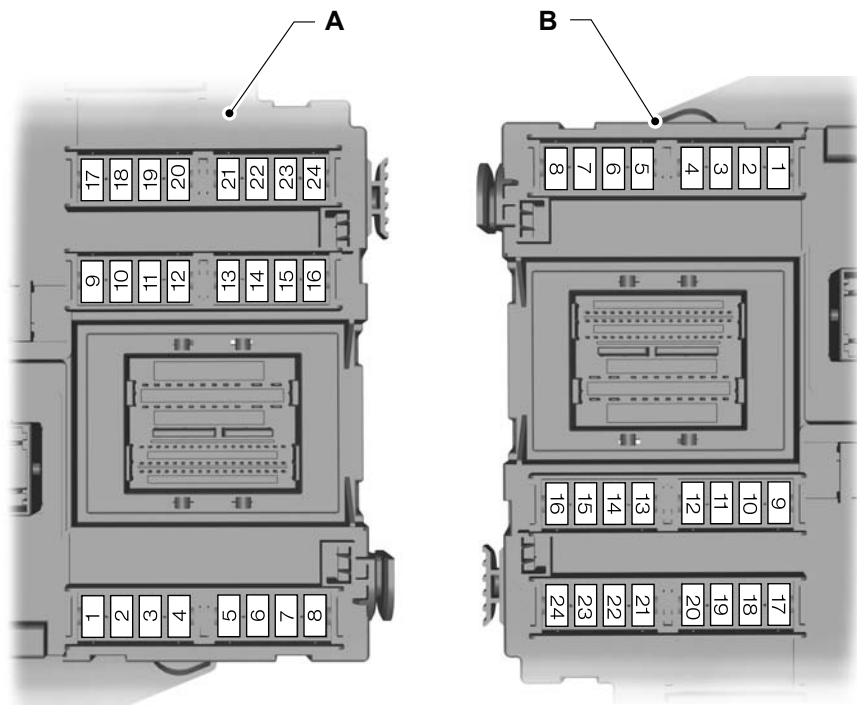

E124888

- A Автомобили с левым расположением рулевого колеса
- B Автомобили с правым расположением рулевого колеса

Плавкие предохранители

Предохранитель	Сила тока, А	Защищаемые цепи
F1	7,5	Модуль рулевого колеса
F2	5	Питание Spare IP 30
F3	10	Плафоны освещения салона
F4	5	Иммобилайзер двигателя
F5	7,5	Адаптивная система круиз-контроля (ACC)
F6	5	Датчик дождя
F7	20	Прикуриватель
F8	10	Питание цепи разблокировки лючка заливной горловины топливного бака
F9	15	Омыватели лобового стекла - задние
F10	15	Омыватели лобового стекла - передние
F11	10	Питание цепи разблокировки двери багажного отделения
F12	10	Питание цепи запираения лючка заливной горловины топливного бака
F13	20	Топливный насос
F13	7,5	Топливный насос (2.2L Duratorq-TDCi Stage V)
F14	5	Дистанционный частотный приемки, Датчик движения в салоне
F15	5	Замок (выключатель) зажигания
F16	5	Автономная звуковая система (система охранной сигнализации), OBD II (бортовая компьютерная диагностика)
F17	5	Привод вибрации руля
F18	10	Питание системы SRS (подушки безопасности)
F19	7,5	ABS, датчик рысканья (ESP), электрический стояночный тормоз (EPB), питание педали акселератора

Плавкие предохранители

Предохранитель	Сила тока, А	Защищаемые цепи
F20	7,5	Питание электронной подсистемы, предохранитель электронной подсистемы, зеркало с функцией автоматического затемнения, система предупреждения о выходе с полосы
F21	15	Питание Spare IP 30
F22	5	Выключатель стоп-сигналов
F23	20	Люк крыши
F24	5	Питание Spare IP 30

Плавкие предохранители

Задний блок плавких предохранителей

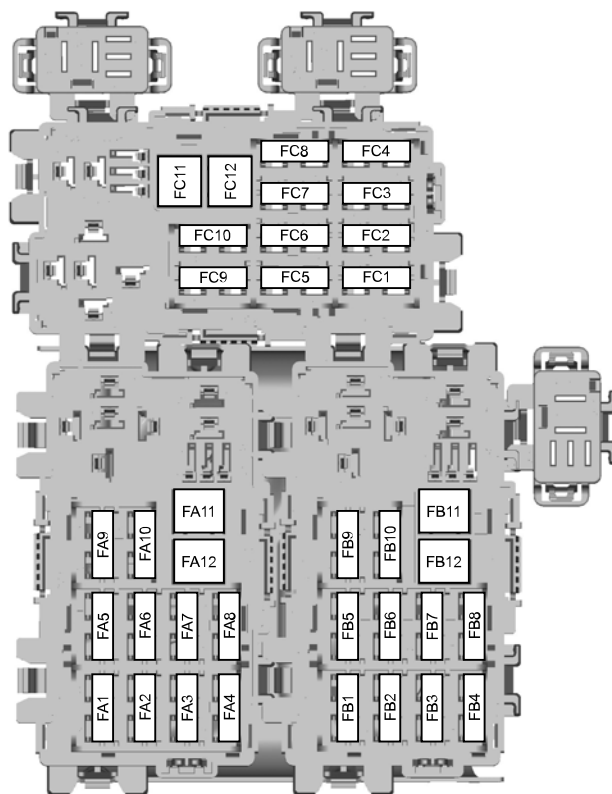

E75526

Предохранитель	Сила тока, А	Защищаемые цепи
FA1	25	Блок управления левой передней двери (стеклоподъемники, центральный замок, складывание зеркал, обогрев зеркал)
FA2	25	Блок управления правой передней двери (стеклоподъемники, центральный замок, складывание зеркал, обогрев зеркал)

Плавкие предохранители

Предохранитель	Сила тока, А	Защищаемые цепи
FA3	25	Блок управления левой задней двери (стеклоподъемники)
FA4	25	Блок управления правой задней двери (стеклоподъемники)
FA5	10	Блокировка замков задних дверей без участия блоков управления дверьми
FA6	15	Гнезда питания для подключения дополнительного оборудования
FA7	5	Соленоиды реле
FA8	20	Модуль бесключевой системы автомобиля
FA9	5	Катушки реле VQM (запуск/остановка)
FA10	-	Не используется
FA11	20	Аксессуары, модуль прицепа
FA12	30	Электропривод регулировки сиденья водителя
FB1	15	Система солнцезащитных жалюзи
FB2	15	Блок управления подвеской
FB3	15	Обогрев сиденья водителя
FB4	15	Обогрев сиденья переднего пассажира
FB5	-	Не используется
FB6	10	Система климат-контроля зоны задних пассажиров
FB7	-	Не используется
FB8	5	Система помощи при парковке, BLIS
FB9	30	Электрическая регулировка положения сиденья переднего пассажира
FB10	10	Противоугонная сигнализация
FB11	-	Не используется
FB12	-	Не используется

Плавкие предохранители

Предохранитель	Сила тока, А	Защищаемые цепи
FC1	7,5	Электрические стеклоподъемники задних боковых окон
FC2	30	Электрический стояночный тормоз (EPB)
FC3	30	Электрический стояночный тормоз (EPB)
FC4	10	Кондиционер воздуха для задней части салона
FC5	20	Автомобиль с системой запуска двигателя без ключа
FC6	20	Вентилятор кондиционера воздуха задней части салона
FC7	5	Модуль функции запоминания положения сиденья
FC8	7,5	Мультимедийная система для пассажиров на задних сиденьях/CD-чейнджер
FC9	20	Усилитель аудиосистемы
FC10	10	Sony audiophile
FC11	–	Не используется
FC12	–	Не используется

Эвакуация автомобиля

ТОЧКИ КРЕПЛЕНИЯ БУКСИРОВОЧНОГО ОБОРУДОВАНИЯ

Местоположение буксирной петли



E73240

Буксирная петля с резьбовым креплением хранится в вещевом отделении под полом, позади передних сидений. См. **Места для хранения вещей** (стр. 162).

Буксирная петля **всегда** должна находиться в автомобиле.

Установка буксирной петли

ПРЕДОСТЕРЕЖЕНИЕ

! Буксирная петля с резьбовым креплением имеет **левую резьбу**. Для установки буксирной петли вворачивайте ее против часовой стрелки. Проследите за тем, чтобы буксирная петля была полностью затянута.

Примечание: На автомобилях с тягово-сцепным устройством буксирная петля не может быть установлена сзади автомобиля. В этом случае для буксирования автомобиля необходимо использовать тягово-сцепное устройство.

Передняя буксирная проушина

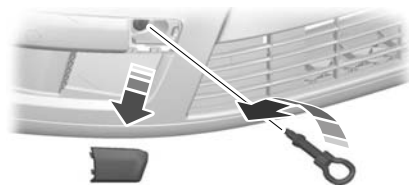

E73241

Задняя буксирная проушина



E73242

A Место крепления задней буксирной петли

Вставьте подходящий предмет в отверстие, расположенное в нижней части крышки для буксирной петли, и откройте крышку.

Установите буксирную петлю.

Эвакуация автомобиля

БУКСИРОВКА АВТОМОБИЛЯ С ОПОРОЙ НА ЧЕТЫРЕ КОЛЕСА

Для всех автомобилей

ПРЕДУПРЕЖДЕНИЯ



Во время буксировки автомобиля нужно включать зажигание. Если этого не сделать, сработает блокировка рулевого управления, а указатели поворота и стоп-сигналы не будут действовать.



Тормозной привод и насос гидроусилителя рулевого управления не работают при выключенном двигателе. Необходимо сильнее нажимать на педаль тормоза и учитывать, что тормозной путь и усилие поворота рулевого колеса становятся больше.

ПРЕДОСТЕРЕЖЕНИЯ



Слишком сильное натяжение буксировочного троса может привести к повреждению вашего или буксирующего автомобиля.



Не устанавливайте на переднюю буксирную проушину жесткую буксирную сцепку.

Следует плавно трогаться с места и избегать рывков при движении буксирующего автомобиля.

Автомобили с автоматической коробкой передач, кроме варианта с дизельными двигателями 2,0 л Duratorq-TDCi (DW) (V-го этапа) или 2,0 л EcoBoost SCTi (M14) с 6-ступенчатой автоматической коробкой передач

ПРЕДОСТЕРЕЖЕНИЯ



Допускается буксировка автомобиля на скорости, не превышающей 50 км/ч (30 миль/ч), на расстояния до 50 км (30 миль).



Если необходимо буксировать автомобиль на расстояние, превышающее 50 км (40 миль), или на скорости, превышающей 50 км/ч (30 миль/ч), то следует пользоваться способом транспортировки с поднятыми ведущими колёсами.



В случае механического повреждения трансмиссии ведущие колеса должны быть подняты (оторваны от опорной поверхности).



Не допускается буксировка автомобиля назад.









Для буксировки вашего автомобиля включите нейтральную передачу.

Эвакуация автомобиля

Автомобили с дизельными двигателем 2,0 л Duratorq-TDCi (DW) (V-го этапа) или 2,0 л EcoBoost SCTi (M14) и 6-ступенчатой автоматической коробкой передач

ПРЕДОСТЕРЕЖЕНИЯ

-  Не рекомендуется буксировать автомобиль без отрыва ведущих колес от земли. Однако, если необходима эвакуация из опасной зоны, не буксируйте автомобиль с скоростью более 20 км/ч или на расстояние более 20 км.
 -  Если необходимо буксировать автомобиль на расстояние, превышающее 20 км, или на скорости, превышающей 20 км/ч, следует пользоваться способом транспортировки с поднятыми ведущими колёсами.
 -  Не буксируйте автомобиль при температурах ниже 0°C.
 -  Не допускается буксировка автомобиля назад.
 -  В случае механического повреждения трансмиссии ведущие колеса должны быть подняты (оторваны от опорной поверхности).
 -  Для буксировки вашего автомобиля включите нейтральную передачу.
-

Обслуживание

ОБЩАЯ ИНФОРМАЦИЯ

Для поддержания хорошего технического состояния и во избежание обесценивания автомобиля необходимо регулярно проводить техническое обслуживание. К вашим услугам широкая сеть официальных дилерских центров обслуживания и ремонта Ford. Мы уверены, что прошедшие специальную подготовку технические специалисты центров смогут наилучшим образом отремонтировать ваш автомобиль. Они могут пользоваться множеством специальных инструментов, созданных специально для обслуживания вашего автомобиля.

Помимо регулярных технических осмотров рекомендуется делать следующие проверки:

ПРЕДУПРЕЖДЕНИЯ



Прежде чем прикасаться к узлам автомобиля или делать какие-либо регулировки, необходимо выключить зажигание.



Не прикасайтесь к узлам электронной системы зажигания, когда зажигание включено, или двигатель работает. Система работает под высоким напряжением.



Не подносите руки к вентилятору охлаждения двигателя и не допускайте попадания в него одежды. В определенных условиях вентилятор может продолжать вращаться в течение нескольких минут после выключения двигателя.

ПРЕДОСТЕРЕЖЕНИЕ



Выполняя текущие проверки технического состояния, проверяйте надежность установки крышек заливных горловин.

Ежедневные проверки

- Внешние осветительные приборы.
- Плафоны освещения салона.
- Индикаторы и сигнализаторы.

Во время дозаправки необходимо проверить

- Уровень моторного масла. См. **Проверка моторного масла** (стр. 282).
- Уровень тормозной жидкости. См. **Проверка уровня тормозной жидкости и рабочей жидкости гидропривода сцепления** (стр. 284).
- Уровень жидкости стеклоомывателя. См. **Проверка омывающей жидкости** (стр. 285).
- Давление в шинах (после остывания) См. **Технические характеристики** (стр. 304).
- Степень износа шин. См. **Обслуживание шин** (стр. 301).

Ежемесячные проверки:

- Уровень охлаждающей жидкости (на холодном двигателе). См. **Проверка охлаждающей жидкости двигателя** (стр. 283).
- Трубопроводы, шланги и бабки на наличие утечек.
- Уровень рабочей жидкости гидроусилителя рулевого управления. См. **Проверка рабочей жидкости усилителя рулевого управления** (стр. 285).
- Исправность кондиционера воздуха
- Исправность стояночного тормоза.
- Звуковой сигнал
- Затяжка гаек крепления колёс. См. **Технические характеристики** (стр. 304).

Обслуживание

ОТКРЫВАНИЕ И ЗАКРЫВАНИЕ КАПОТА

Открывание капота

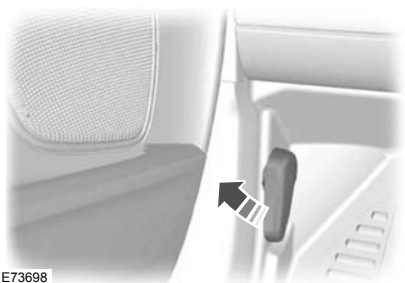

Слегка приподнимите капот и передвиньте фиксатор в направлении левой стороны автомобиля.

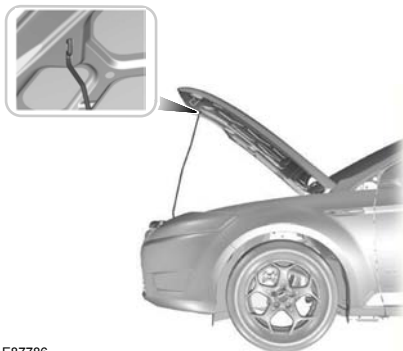

Откройте капот и установите упор.

Закрывание капота

ПРЕДУПРЕЖДЕНИЕ



Убедитесь, что капот надежно закрыт.

Опустите капот и, оставив 20 - 30 сантиметров, дайте ему закрыться под собственным весом.

ОБЩИЙ ВИД МОТОРНОГО ОТСЕКА - 1.6L ECOBOOST SCTI (SIGMA)

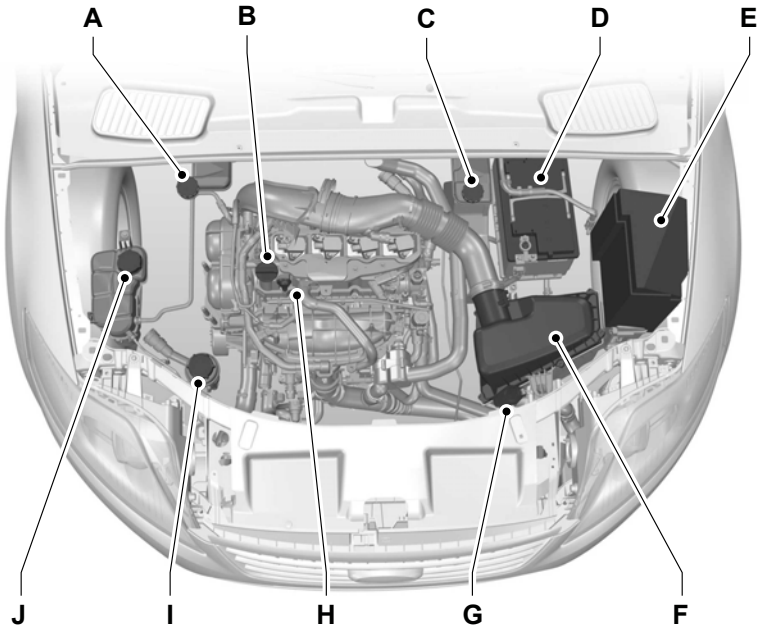

E132430

- A Бачок для тормозной жидкости и рабочей жидкости гидропривода сцепления (автомобили с правым расположением органов управления). См. **Проверка уровня тормозной жидкости и рабочей жидкости гидропривода сцепления** (стр. 284).
- B Крышка маслозаливной горловины¹. См. **Проверка моторного масла** (стр. 282).
- C Бачок для тормозной жидкости и рабочей жидкости гидропривода сцепления (автомобили с левым расположением органов управления). См. **Проверка уровня тормозной жидкости и рабочей жидкости гидропривода сцепления** (стр. 284).
- D Аккумуляторная батарея. См. **Аккумуляторная батарея автомобиля** (стр. 291).

Обслуживание

- E Блок предохранителей в моторном отсеке. См. **Плавкие предохранители** (стр. 253).
- F Воздушный фильтр. Техническое обслуживание не требуется.
- G Бачок для рабочей жидкости стеклоомывателей. См. **Проверка омывающей жидкости** (стр. 285).
- H Маслоизмерительный щуп¹. См. **Проверка моторного масла** (стр. 282).
- Бачок для рабочей жидкости гидроусилителя рулевого управления. См. **Проверка рабочей жидкости усилителя рулевого управления** (стр. 285).
- J Бачок для охлаждающей жидкости двигателя. См. **Проверка охлаждающей жидкости двигателя** (стр. 283).

¹Для идентификационных целей крышки бачков и маслоизмерительный щуп двигателя имеют соответствующую цветовую маркировку.

ОБЩИЙ ВИД МОТОРНОГО ОТСЕКА - 2.0L DURATEC-HE (M14)

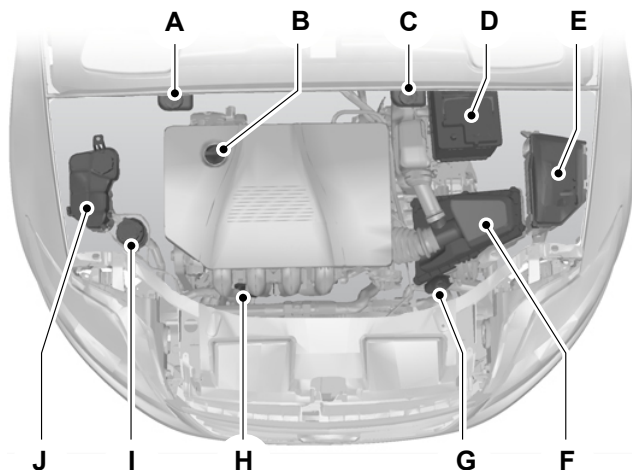

E73231

Обслуживание

- A Бачок для тормозной жидкости и рабочей жидкости гидропривода сцепления (автомобили с правым расположением органов управления). См. **Проверка уровня тормозной жидкости и рабочей жидкости гидропривода сцепления** (стр. 284).
- B Крышка маслосазаливной горловины¹. См. **Проверка моторного масла** (стр. 282).
- C Бачок для тормозной жидкости и рабочей жидкости гидропривода сцепления (автомобили с левым расположением органов управления). См. **Проверка уровня тормозной жидкости и рабочей жидкости гидропривода сцепления** (стр. 284).
- D Аккумуляторная батарея. См. **Запуск автомобиля от внешнего источника электропитания** (стр. 291).
- E Блок предохранителей в моторном отсеке. См. **Таблица характеристик плавких предохранителей** (стр. 255).
- F Воздушный фильтр. Техническое обслуживание не требуется.
- G Бачок для рабочей жидкости стеклоомывателей. См. **Проверка омывающей жидкости** (стр. 285).
- H Маслоизмерительный щуп¹. См. **Проверка моторного масла** (стр. 282).
- I Бачок для рабочей жидкости гидроусилителя рулевого управления. См. **Проверка рабочей жидкости усилителя рулевого управления** (стр. 285).
- J Бачок для охлаждающей жидкости двигателя. См. **Проверка охлаждающей жидкости двигателя** (стр. 283).

¹Для идентификационных целей крышки бачков и маслоизмерительный щуп двигателя имеют соответствующую цветовую маркировку.

ОБЩИЙ ВИД МОТОРНОГО ОТСЕКА - 2.0L ECOBOOST SCT1 (M14)

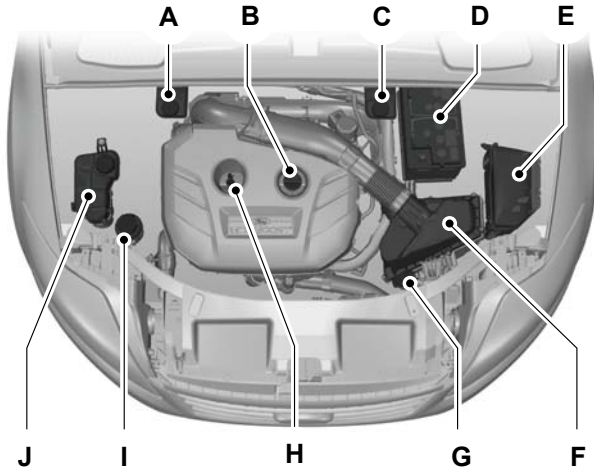

E124921

- A Бачок для тормозной жидкости и рабочей жидкости гидропривода сцепления (автомобили с правым расположением органов управления). См. **Проверка уровня тормозной жидкости и рабочей жидкости гидропривода сцепления** (стр. 284).
- B Крышка маслозаливной горловины¹. См. **Проверка моторного масла** (стр. 282).
- C Бачок для тормозной жидкости и рабочей жидкости гидропривода сцепления (автомобили с левым расположением органов управления). См. **Проверка уровня тормозной жидкости и рабочей жидкости гидропривода сцепления** (стр. 284).
- D Аккумуляторная батарея. См. **Запуск автомобиля от внешнего источника электропитания** (стр. 291).
- E Блок предохранителей в моторном отсеке. См. **Таблица характеристик плавких предохранителей** (стр. 255).
- F Воздушный фильтр. Техническое обслуживание не требуется.
- G Бачок для рабочей жидкости стеклоомывателей. См. **Проверка омывающей жидкости** (стр. 285).
- H Маслоизмерительный щуп¹. См. **Проверка моторного масла** (стр. 282).

Обслуживание

—+— Бачок для рабочей жидкости гидроусилителя рулевого управления. См. **Проверка рабочей жидкости усилителя рулевого управления** (стр. 285).

J Бачок для охлаждающей жидкости двигателя. См. **Проверка охлаждающей жидкости двигателя** (стр. 283).

¹Для идентификационных целей крышки бачков и маслоизмерительный щуп двигателя имеют соответствующую цветовую маркировку.

ОБЩИЙ ВИД МОТОРНОГО ОТСЕКА - 2.3L DURATEC-HE (M14)

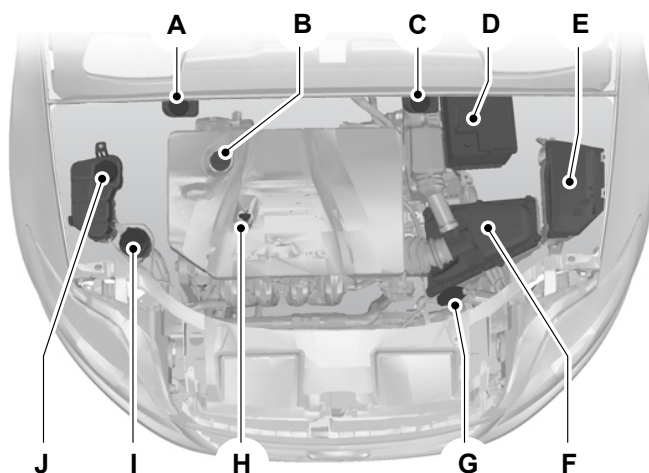

E81313

- A Бачок для тормозной жидкости и рабочей жидкости гидропривода сцепления (автомобили с правым расположением органов управления). См. **Проверка уровня тормозной жидкости и рабочей жидкости гидропривода сцепления** (стр. 284).
- B Крышка маслозаливной горловины¹. См. **Проверка моторного масла** (стр. 282).
- C Бачок для тормозной жидкости и рабочей жидкости гидропривода сцепления (автомобили с левым расположением органов управления). См. **Проверка уровня тормозной жидкости и рабочей жидкости гидропривода сцепления** (стр. 284).

Обслуживание

- D Аккумуляторная батарея. См. **Запуск автомобиля от внешнего источника электропитания** (стр. 291).
- E Блок предохранителей в моторном отсеке. См. **Таблица характеристик плавких предохранителей** (стр. 255).
- F Воздушный фильтр. Техническое обслуживание не требуется.
- G Бачок для рабочей жидкости стеклоомывателей. См. **Проверка омывающей жидкости** (стр. 285).
- H Маслоизмерительный щуп¹. См. **Проверка моторного масла** (стр. 282).
- I Бачок для рабочей жидкости гидроусилителя рулевого управления. См. **Проверка рабочей жидкости усилителя рулевого управления** (стр. 285).
- J Бачок для охлаждающей жидкости двигателя. См. **Проверка охлаждающей жидкости двигателя** (стр. 283).

¹Для идентификационных целей крышки бачков и маслоизмерительный щуп двигателя имеют соответствующую цветовую маркировку.

ОБЩИЙ ВИД МОТОРНОГО ОТСЕКА - 1.6L DURATORQ-TDCI (DV) ДИЗЕЛЬ

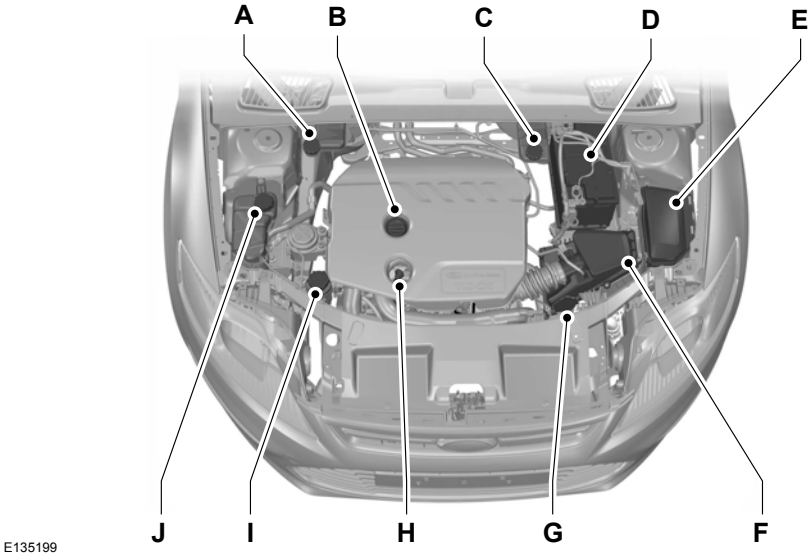

E135199

- A Бачок для тормозной жидкости и рабочей жидкости гидропривода сцепления (автомобили с правым расположением органов управления). См. **Проверка уровня тормозной жидкости и рабочей жидкости гидропривода сцепления** (стр. 284).
- B Крышка маслосазливной горловины¹. См. **Проверка моторного масла** (стр. 282).
- C Бачок для тормозной жидкости и рабочей жидкости гидропривода сцепления (автомобили с левым расположением органов управления). См. **Проверка уровня тормозной жидкости и рабочей жидкости гидропривода сцепления** (стр. 284).
- D Аккумуляторная батарея. См. **Аккумуляторная батарея автомобиля** (стр. 291).
- E Блок предохранителей в моторном отсеке. См. **Плавкие предохранители** (стр. 253).
- F Воздушный фильтр. Техническое обслуживание не требуется.

Обслуживание

- G Бачок для рабочей жидкости стеклоомывателей. См. **Проверка омывающей жидкости** (стр. 285).
- H Маслоизмерительный щуп¹. См. **Проверка моторного масла** (стр. 282).
- Бачок для рабочей жидкости гидроусилителя рулевого управления. См. **Проверка рабочей жидкости усилителя рулевого управления** (стр. 285).
- J Бачок для охлаждающей жидкости двигателя. См. **Проверка охлаждающей жидкости двигателя** (стр. 283).

¹Для идентификационных целей крышки бачков и маслоизмерительный щуп двигателя имеют соответствующую цветовую маркировку.

ОБЩИЙ ВИД МОТОРНОГО ОТСЕКА - 2.0L DURATORQ-TDCI (DW) ДИЗЕЛЬ

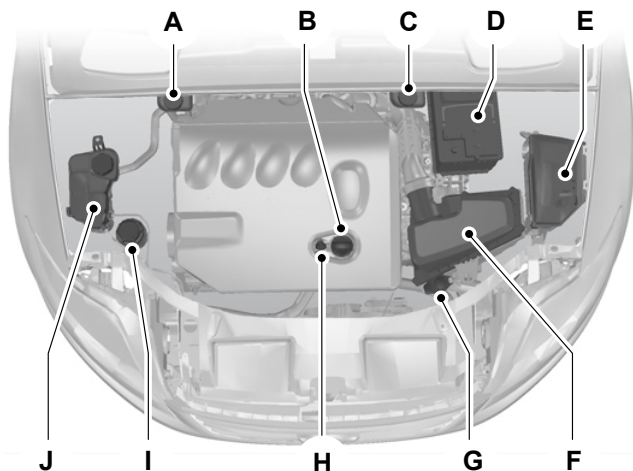

E73234

Обслуживание

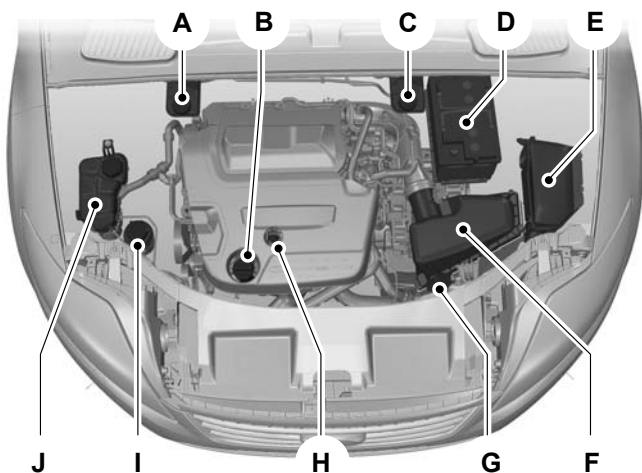

E124913

- A Бачок для тормозной жидкости и рабочей жидкости гидропривода сцепления (автомобили с правым расположением органов управления). См. **Проверка уровня тормозной жидкости и рабочей жидкости гидропривода сцепления** (стр. 284).
- B Крышка маслозаливной горловины¹. См. **Проверка моторного масла** (стр. 282).
- C Бачок для тормозной жидкости и рабочей жидкости гидропривода сцепления (автомобили с левым расположением органов управления). См. **Проверка уровня тормозной жидкости и рабочей жидкости гидропривода сцепления** (стр. 284).
- D Аккумуляторная батарея. См. **Запуск автомобиля от внешнего источника электропитания** (стр. 291).
- E Блок предохранителей в моторном отсеке. См. **Таблица характеристик плавких предохранителей** (стр. 255).
- F Воздушный фильтр. Техническое обслуживание не требуется.
- G Бачок для рабочей жидкости стеклоомывателей. См. **Проверка омывающей жидкости** (стр. 285).
- H Маслоизмерительный щуп¹. См. **Проверка моторного масла** (стр. 282).

Обслуживание

- I Бачок для рабочей жидкости гидроусилителя рулевого управления. См. **Проверка рабочей жидкости усилителя рулевого управления** (стр. 285).
- J Бачок для охлаждающей жидкости двигателя. См. **Проверка охлаждающей жидкости двигателя** (стр. 283).

¹Для идентификационных целей крышки бачков и маслоизмерительный щуп двигателя имеют соответствующую цветовую маркировку.

ОБЩИЙ ВИД МОТОРНОГО ОТСЕКА - 2.2L DURATORQ-TDCI (DW) ДИЗЕЛЬ

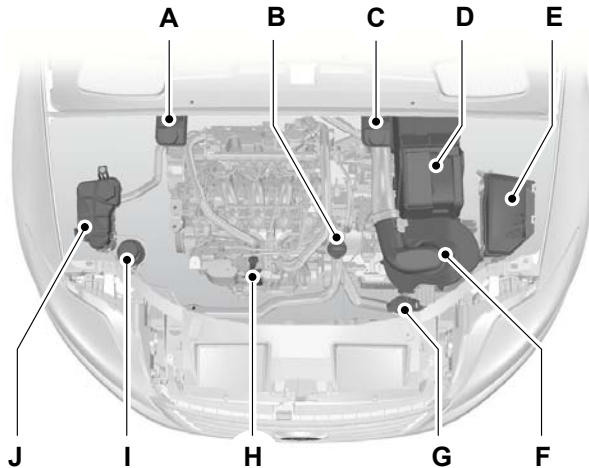

E87715

- A Бачок для тормозной жидкости и рабочей жидкости гидропривода сцепления (автомобиль с правым расположением органов управления): См. **Проверка уровня тормозной жидкости и рабочей жидкости гидропривода сцепления** (стр. 284).
- B Крышка маслозаливной горловины¹: См. **Проверка моторного масла** (стр. 282).

Обслуживание

- C Бачок для тормозной жидкости и рабочей жидкости гидропривода сцепления (автомобиль с левым расположением органов управления): См. **Проверка уровня тормозной жидкости и рабочей жидкости гидропривода сцепления** (стр. 284).
- D Аккумуляторная батарея: См. **Аккумуляторная батарея автомобиля** (стр. 291).
- E Подкапотный блок плавких предохранителей: См. **Плавкие предохранители** (стр. 253).
- F Воздушный фильтр: Не требуется проведение сервисного обслуживания.
- G Бачок для рабочей жидкости стеклоомывателей: См. **Проверка омывающей жидкости** (стр. 285).
- H Масляный щуп двигателя¹: См. **Проверка моторного масла** (стр. 282).
- I Бачок для рабочей жидкости гидроусилителя рулевого управления: См. **Проверка рабочей жидкости усилителя рулевого управления** (стр. 285).
- J Расширительный бачок: См. **Проверка охлаждающей жидкости двигателя** (стр. 283).

¹Для идентификационных целей крышки бачков и маслоизмерительный щуп двигателя имеют соответствующую цветовую маркировку.

ЩУП ДЛЯ ПРОВЕРКИ МОТОРНОГО МАСЛА - 1.6L ЕСОВОOST SCT1 (SIGMA)

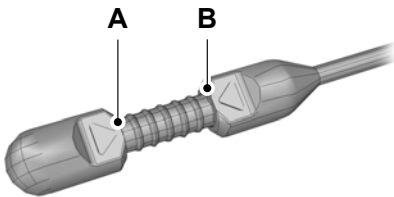

E134114

- A "MIN"
- B "MAX"

ЩУП ДЛЯ ПРОВЕРКИ МОТОРНОГО МАСЛА - 2.0L DURATEC-HE (M14)/2.3L DURATEC-HE (M14)

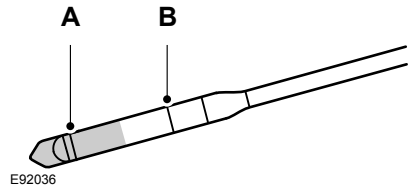

E92036

- A "MIN"
- B "MAX"

Обслуживание

ЩУП ДЛЯ ПРОВЕРКИ МОТОРНОГО МАСЛА - 2.0L ECSOVOOST SCTI (MI4)

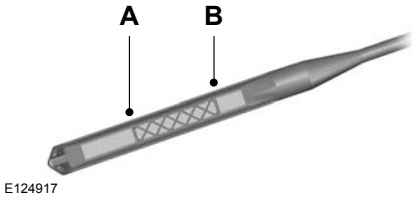

E124917

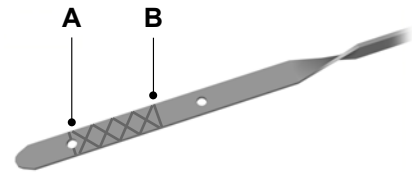

E134040

- A "MIN"
- B "MAX"

ЩУП ДЛЯ ПРОВЕРКИ МОТОРНОГО МАСЛА - 1.6L DURATORQ-TDCI (DV) ДИЗЕЛЬ/2.0L DURATORQ- TDCI (DW) ДИЗЕЛЬ/2.2L DURATORQ-TDCI (DW) ДИЗЕЛЬ

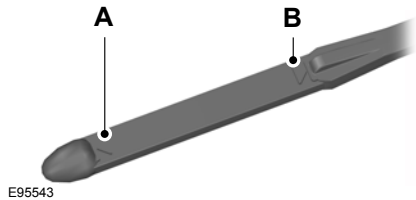

E95543

- A "MIN"
- B "MAX"

ПРОВЕРКА МОТОРНОГО МАСЛА

ПРЕДОСТЕРЕЖЕНИЕ

⚠ Не пользуйтесь добавками к моторному маслу или другими средствами для улучшения работы двигателя. При определенных условиях использование присадок может привести к повреждению двигателя.

Примечание: Расход масла у новых двигателей достигает нормального значения после пробега приблизительно 5000 км (3000 миль).

Обслуживание

Проверка уровня масла

ПРЕДОСТЕРЕЖЕНИЕ

 Проверьте, чтобы уровень находился между отметками **MIN** и **MAX**.

Примечание: Проверяйте уровень перед тем, как запустить двигатель.

Примечание: Перед проверкой убедитесь, что автомобиль находится на ровной поверхности.

Примечание: При нагревании масло расширяется. Поэтому уровень может быть несколько выше отметки **MAX**.

Извлеките масляный щуп и вытрите его чистой безворсовой ветошью. Чтобы проверить уровень масла, установите щуп и извлеките его снова.

Если уровень находится на отметке **MIN**, немедленно долейте, доведя его уровень до необходимого.

Доливка

ПРЕДУПРЕЖДЕНИЯ

 Осуществляйте доливку только при холодном двигателе. Если двигатель горячий, то выждите 10 минут, пока его температура не понизится.

 Не снимайте крышку заливной горловины с работающего двигателя.

Снимите крышку наливной горловины.

ПРЕДОСТЕРЕЖЕНИЕ

 Не доливайте больше отметки **MAX**.

Доливайте рабочую жидкость, которая соответствует техническим требованиям и условиям компании Ford. См. **Технические характеристики** (стр. 286).

Установите крышку горловины. Поворачивайте ее, пока не почувствуете сильное сопротивление.

ПРОВЕРКА ОХЛАЖДАЮЩЕЙ ЖИДКОСТИ ДВИГАТЕЛЯ

Проверка уровня охлаждающей жидкости

ПРЕДУПРЕЖДЕНИЕ

 Избегайте контакта рабочей жидкости с кожей или глазами. При контакте с жидкостью немедленно промойте пораженные участки обильным количеством воды и обратитесь к врачу.

ПРЕДОСТЕРЕЖЕНИЕ

 Проверьте, чтобы уровень находился между отметками **MIN** и **MAX**.

Примечание: При нагреве охлаждающая жидкость расширяется. Поэтому ее уровень может подниматься выше метки **MAX**.

Если уровень находится на отметке **MIN**, немедленно долейте, доведя его уровень до необходимого.

Доливка

ПРЕДУПРЕЖДЕНИЯ

 Осуществляйте доливку только при холодном двигателе. Если двигатель горячий, то выждите 10 минут, пока его температура не понизится.

Обслуживание

ПРЕДУПРЕЖДЕНИЯ



Не снимайте крышку заливной горловины с работающего двигателя.



Не снимайте крышку заливной горловины на горячем двигателе. Дайте двигателю остыть.



Концентрированная охлаждающая жидкость может воспламениться, если ее брызги попадут на горячие участки системы выпуска.

ПРЕДОСТЕРЕЖЕНИЯ



В экстренной ситуации вы можете долить в систему охлаждения простую воду, чтобы добраться до сервисного центра. Система должна быть как можно скорее проверена механиком, прошедшим надлежащую подготовку.



Продолжительное использование неправильно разбавленной охлаждающей жидкости может привести к повреждению двигателя из-за коррозии, перегрева или замораживания.

Медленно отверните крышку. По мере того, как вы будете отворачивать крышку, из-под нее под давлением будет выходить пар.

ПРЕДОСТЕРЕЖЕНИЕ



Не доливайте рабочую жидкость выше отметки **MAX**.

Используйте для доливки охлаждающую жидкость, соответствующую спецификациям компании Ford, и воду, смешанные в равных пропорциях. См. **Технические характеристики** (стр. 286).

ПРОВЕРКА УРОВНЯ ТОРМОЗНОЙ ЖИДКОСТИ И РАБОЧЕЙ ЖИДКОСТИ ГИДРОПРИВОДА СЦЕПЛЕНИЯ

ПРЕДУПРЕЖДЕНИЯ



Использование тормозной жидкости нерекомендованного типа может снизить эффективность торможения, не соответствия эксплуатационным нормам Ford.



Избегайте контакта рабочей жидкости с кожей или глазами. При контакте с жидкостью немедленно промойте пораженные участки обильным количеством воды и обратитесь к врачу.



Если уровень находится на отметке **MIN**, систему должен как можно скорее проверить квалифицированный механик.

Примечание: Не допускайте попадания в тормозную жидкость грязи и посторонних жидкостей. Попадание грязи, воды, нефтепродуктов и других веществ может привести к повреждению тормозной системы и выходу ее из строя.

Примечание: Тормозная система и гидропривод сцепления снабжаются рабочей жидкостью из одного бачка.

Доливайте рабочую жидкость, которая соответствует техническим требованиям и условиям компании Ford. См. **Технические характеристики** (стр. 286).

ПРОВЕРКА РАБОЧЕЙ ЖИДКОСТИ УСИЛИТЕЛЯ РУЛЕВОГО УПРАВЛЕНИЯ

ПРЕДУПРЕЖДЕНИЕ



Избегайте контакта рабочей жидкости с кожей или глазами. При контакте с жидкостью немедленно промойте пораженные участки обильным количеством воды и обратитесь к врачу.

ПРЕДОСТЕРЕЖЕНИЕ



Проверьте, чтобы уровень находился между отметками **MIN** и **MAX**.

Если уровень находится на отметке **MIN**, немедленно долейте, доведя его уровень до необходимого.

Доливка

Снимите крышку наливной горловины.

ПРЕДОСТЕРЕЖЕНИЕ



Не доливайте больше отметки **MAX**.

Доливайте рабочую жидкость, которая соответствует техническим требованиям и условиям компании Ford. См. **Технические характеристики** (стр. 286).

ПРОВЕРКА ОМЫВАЮЩЕЙ ЖИДКОСТИ

Примечание: *Омыватели ветрового и заднего стекла снабжаются жидкостью из одного бачка.*

При доливке используйте смесь жидкости для стеклоомывателя и воды, чтобы предотвратить замерзание в холодную погоду и улучшить очистительную способность. Рекомендуется использовать только высококачественную жидкость для стеклоомывателя.

Информацию о разбавлении жидкости см. в инструкциях к продукту.

Обслуживание

ТЕХНИЧЕСКИЕ ХАРАКТЕРИСТИКИ

Эксплуатационные жидкости

ПРЕДОСТЕРЕЖЕНИЕ



Не используйте составы, не отвечающие указанным характеристикам или требованиям. Использование неподходящих составов может привести к повреждениям, которые не покрываются вашей гарантией.

Позиция	Спецификация	Рекомендуемая рабочая жидкость
МОТОРНОЕ МАСЛО	WSS-M2C913-C	Моторное масло Castrol или Ford
Рабочая жидкость усилителя рулевого управления	WSS-M2C204-A2	Рабочая жидкость Ford для гидроусилителей рулевого управления
Система охлаждения	WSS-M97B44-D	Антифриз Super Plus Premium Ford или Motorcraft
Тормозная жидкость	WSS-M6C57-A2	Тормозная жидкость Ford Super DOT 4

Двигатель вашего автомобиля разработан для работы на моторном масле Castrol и Ford, которое обеспечивает экономию топлива и долговечность двигателя.

Доливка масла: При невозможности найти масло, отвечающее требованиям **WSS-M2C913-C**, вы должны использовать масло **SAE 5W-30**, отвечающее требованиям **ACEA A5/B5**.

Доливка не рекомендованных масел может приводить к увеличению продолжительности работы стартера при пуске двигателя, снижению эффективности работы двигателя, увеличению расхода топлива и повышению токсичности выхлопных газов.

Рекомендуется моторное масло Castrol.



Обслуживание

Показатели вместимости

Комплектация	Параметр	Вместимость, л (галлоны)
Все	Рабочая жидкость усилителя рулевого управления	До отметки "MAX"
Все	Бачок омывателя ветрового стекла	3,9 (0,9)
Все	Топливный бак	70 (15,4)
1.6L EcoBoost SCTi (Sigma)	Система смазки двигателя (с учетом масляного фильтра)	4,1 (0,9)
1.6L EcoBoost SCTi (Sigma)	Система смазки двигателя (без учета масляного фильтра)	3,8 (0,8)
1.6L EcoBoost SCTi (Sigma)	Система охлаждения двигателя	6,5 (1,4)
2.0L Duratec-HE	Система смазки двигателя (с учетом масляного фильтра)	4,3 (1,0)
2.0L Duratec-HE	Система смазки двигателя (без учета масляного фильтра)	3,9 (0,9)
2.0L Duratec-HE	Система охлаждения двигателя	6,2 (1,4)
2.0L EcoBoost SCTi	Система смазки двигателя (с учетом масляного фильтра)	5,4 (1,2)
2.0L EcoBoost SCTi	Система смазки двигателя (без учета масляного фильтра)	5,1 (1,1)
2.0L EcoBoost SCTi	Система охлаждения двигателя	приблизительно 6,9 (1,5)
2,3 л Duratec-HE	Система смазки двигателя (с учетом масляного фильтра)	4,3 (1,0)

Обслуживание

Комплектация	Параметр	Вместимость, л (галлоны)
2,3 л Duratec-HE	Система смазки двигателя (без учета масляного фильтра)	3,9 (0,9)
2,3 л Duratec-HE	Система охлаждения двигателя	6,9 (1,5)
1,6 л Duratorq-TDCi	Система смазки двигателя (с учетом масляного фильтра)	3,8 (0,8)
1,6 л Duratorq-TDCi	Система смазки двигателя (без учета масляного фильтра)	3,5 (0,8)
1,6 л Duratorq-TDCi	Система охлаждения двигателя	7,3 (1,6)
2,8L Duratorq-TDCi	Система смазки двигателя (с учетом масляного фильтра)	5,5 (1,2)
2,8L Duratorq-TDCi	Система смазки двигателя (без учета масляного фильтра)	5 (1,1)
2,8L Duratorq-TDCi	Система охлаждения двигателя	8,1 (1,8)
2,2 л Duratorq-TDCi	Система смазки двигателя (с учетом масляного фильтра)	6 (1,3)
2,2 л Duratorq-TDCi	Система смазки двигателя (без учета масляного фильтра)	5,4 (1,2)
2,2 л Duratorq-TDCi	Система охлаждения двигателя	8,4 (1,9)

ОЧИСТКА АВТОМОБИЛЯ СНАРУЖИ

ПРЕДУПРЕЖДЕНИЕ



Если вы моете автомобиль с полировкой, убедитесь, что на ветровом стекле не остался слой полироли.

ПРЕДОСТЕРЕЖЕНИЯ



Перед заездом на автомойку убедитесь в том, что она подходит для вашего автомобиля.



Некоторые моечные станции используют высокое давление водяной струи. Это может вызвать повреждения некоторых частей автомобиля.



Снимите антенну перед использованием автоматической мойкой.



Выключите вентилятор системы отопления салона во избежание загрязнения воздушного фильтра.

Рекомендуется мыть ваш автомобиль губкой с теплой водой и автошампунем.

Очистка фар

ПРЕДОСТЕРЕЖЕНИЯ



Не протирайте рассеиватели фар с усилием и не применяйте абразивные средства, спиртовые растворы и химические растворители для их чистки.



Не следует протирать фары, когда их поверхность суха.

Очистка заднего стекла

ПРЕДОСТЕРЕЖЕНИЕ



Не трите с усилием внутреннюю поверхность заднего окна и не применяйте абразивные средства и химические растворители для ее чистки.

Пользуйтесь чистой, не оставляющей волокон тканью или замшей для протирки внутренней стороны заднего окна.

Очистка хромированных деталей

ПРЕДОСТЕРЕЖЕНИЕ



Не используйте абразивы или химические растворители. Пользуйтесь мыльной водой.

Защита лакокрасочного покрытия кузова

ПРЕДОСТЕРЕЖЕНИЯ



Не полируйте автомобиль на ярком солнце.



Не допускайте контакта полироли с пластиковыми поверхностями. Ее будет очень трудно удалить.



Не наносите полироль на ветровое стекло или заднее стекло. Это может стать причиной повышенного шума при работе щеток стеклоочистителя и мешать чистке стекла.

Рекомендуется наносить слой полироли на лакокрасочную поверхность автомобиля один-два раза в год.

ОЧИСТКА САЛОНА

РЕМНИ БЕЗОПАСНОСТИ

ПРЕДУПРЕЖДЕНИЯ



При их очистке не применяйте абразивные материалы или химические активные растворители.



Не допускайте проникновения влаги в механизмы инерционных катушек ремней безопасности.

Очищайте ремни безопасности с помощью очистителя салона или воды с мягкой губкой. Дайте ремням безопасности высохнуть, не применяя специальные приборы для их высушивания.

Дисплеи на панели приборов, ЖКИ-дисплей и дисплеи аудиосистемы.

ПРЕДУПРЕЖДЕНИЕ



При их очистке не применяйте абразивные материалы, спиртовые растворы или химические активные растворители.

Задние окна

ПРЕДОСТЕРЕЖЕНИЯ



Не используйте никакие абразивные материалы для очистки внутренней поверхности задних окон.



Не наклеивайте на внутреннюю поверхность задних окон никакие ярлыки или стикеры.

УСТРАНЕНИЕ МЕЛКИХ ПОВРЕЖДЕНИЙ ЛАКОКРАСОЧНОГО ПОКРЫТИЯ

ПРЕДОСТЕРЕЖЕНИЕ



Следует немедленно удалять кажущиеся безобидными загрязнения (например, птичий помет, сок и смолу деревьев, останки насекомых, дорожную соль и промышленные отходы) с лакокрасочного покрытия.

Необходимо как можно скорее восстанавливать повреждения от летящих из под колес камней и мелкие царапины. Официальный дилер Форд может предложить широкий выбор средств ухода за кузовом. Читайте и выполняйте инструкции производителя.

Аккумуляторная батарея автомобиля

ЗАПУСК АВТОМОБИЛЯ ОТ ВНЕШНЕГО ИСТОЧНИКА ЭЛЕКТРОПИТАНИЯ

ПРЕДУПРЕЖДЕНИЕ



Не используйте в качестве заземления топливопроводы, крышки коромысел или впускной коллектор.

ПРЕДОСТЕРЕЖЕНИЯ



Подсоединяйте аккумуляторную батарею только с таким же номинальным напряжением.



Пользуйтесь соединительными проводами соответствующего сечения с изолированными зажимами.



Не отсоединяйте аккумуляторную батарею от системы электрооборудования автомобиля.

Присоединение проводов

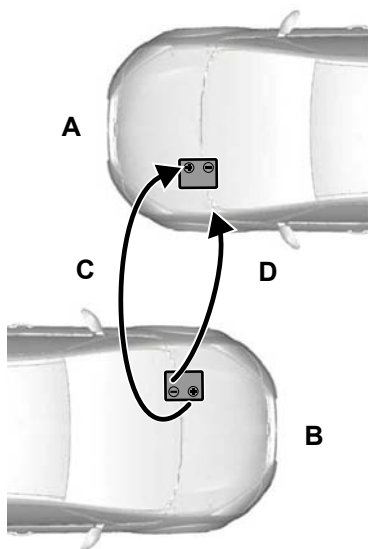

E102925

- A Разряженная аккумуляторная батарея
- B Автомобиль со вспомогательной аккумуляторной батареей
- C "Положительный" соединительный провод
- D "Отрицательный" соединительный провод

1. Установите автомобили таким образом, чтобы они не соприкасались.
2. Остановите двигатель и отключите все неиспользуемое электрооборудование.

Аккумуляторная батарея автомобиля

3. Соедините положительную (+) клемму аккумуляторной батареи автомобиля **В** с положительной (+) клеммой аккумуляторной батареи автомобиля **А** (провод **С**).
4. Соедините отрицательную (-) клемму аккумуляторной батареи автомобиля **В** с заземляющим штырем автомобиля **А** (провод **Д**). См. **Точки подключения аккумуляторной батареи** (стр. 292).

ПРЕДОСТЕРЕЖЕНИЯ

! Не присоединяйте провод к "отрицательному" (-) выводу разряженной аккумуляторной батареи.

! Убедитесь, что провода не касаются движущихся деталей или деталей систем подачи топлива.

Пуск двигателя

1. Запустите двигатель автомобиля **В** и установите промежуточную частоту вращения.
2. Запустите двигатель автомобиля **А**.
3. Дайте двигателям обоих автомобилей поработать не менее трех минут, прежде чем отсоединять кабели.

ПРЕДОСТЕРЕЖЕНИЕ

! При отсоединении проводов не включайте фары. Пиковое напряжение в момент отключения может вызвать перегорание ламп.

Отсоедините провода в последовательности, обратной присоединению.

ЗАМЕНА АККУМУЛЯТОРНОЙ БАТАРЕИ

ПРЕДОСТЕРЕЖЕНИЕ

! Для автомобилей с системой пуск/стоп действуют другие требования к аккумуляторной батарее. Ее необходимо заменить на аккумуляторную батарею с полностью идентичными техническими характеристиками.

Примечание: В этом случае настройки аудиосистемы требуется перепрограммировать при помощи ключевого кода.

Аккумуляторная батарея расположена в моторном отсеке. См. **Обслуживание** (стр. 269).

ТОЧКИ ПОДКЛЮЧЕНИЯ АККУМУЛЯТОРНОЙ БАТАРЕИ

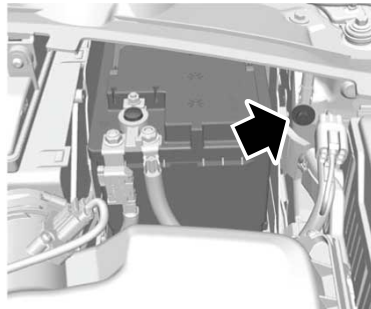

E114494

ПРЕДОСТЕРЕЖЕНИЕ

! Не присоединяйте провод к "отрицательному" (-) выводу разряженной аккумуляторной батареи.

Колеса и шины

ОБЩАЯ ИНФОРМАЦИЯ

ПРЕДОСТЕРЕЖЕНИЯ

 Используйте колеса и шины только разрешенных типоразмеров. Использование шин других типоразмеров может привести к повреждению автомобиля, кроме того, в этом случае государственное типовое разрешение на шины становится недействительным.

 Если вы установите на автомобиль шины с диаметром, отличным от диаметра шин, установленных производителем, то спидометр может выдавать неверные показания. Обратитесь к своему дилеру для перепрограммирования системы управления двигателем.

 При намерении изменить размер заводских колес проверьте выполнение данной операции у вашего дилера.

Примечание: Для оптимального расхода топлива регулярно проверяйте давление в шинах.

Ярлык, на котором указаны значения давления воздуха в шинах, расположен в проеме двери водителя на стойке "В".

Проверка и корректировка давления в шинах должна проводиться на холодных шинах. При этом температура окружающей среды должна соответствовать температуре их предполагаемой эксплуатации.

ЗАМЕНА КОЛЕСА

Секретные гайки для колес

Имея номер сертификата, в дилерском центре Ford вы сможете получить запасные "секретные" гайки колес и ключ для них.

Домкрат

Ваш автомобиль не укомплектован домкратом и баллонным ключом.

Замену зимних и летних шин рекомендуется проводить с помощью специального гидравлического съемника в специализированной мастерской.

Точки установки опорных пят подъемника или домкрата

ПРЕДУПРЕЖДЕНИЕ

 Не размещайте никакие предметы между домкратом и поверхностью земли и между домкратом и автомобилем.

ПРЕДОСТЕРЕЖЕНИЕ

 Устанавливайте домкрат только в указанных точках. Установка пят в других точках может привести к повреждениям кузова, элементов рулевого управления, подвески, двигателя, тормозной системы и топливopроводов.

Примечание: Используйте домкрат грузоподъемностью не менее 1,5 т и диаметр опорной пяты которого составляет не менее 80 мм (3,1 дюйма).

Колеса и шины

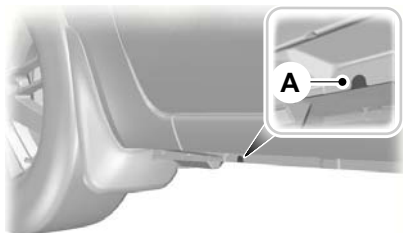
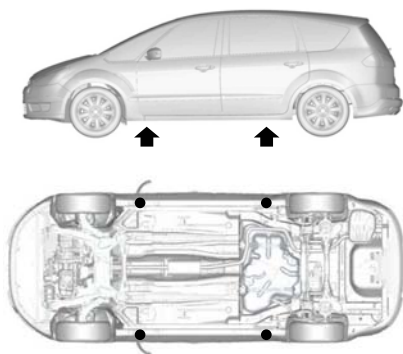

E90708

Метки на порогах **А** показывают места установки домкрата.

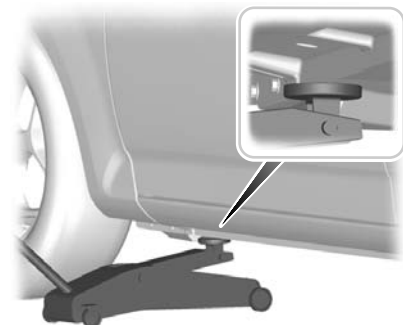

E93020

Автомобили с боковыми накладками, улучшающими аэродинамику кузова

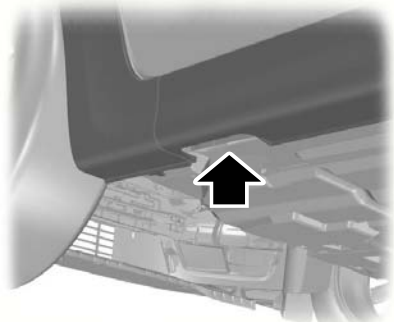





E90709

Устанавливайте опорную пяту домкрата через вырезы в нижней части боковых накладок.

Демонтаж колеса

ПРЕДУПРЕЖДЕНИЯ

-  Остановите автомобиль в таком месте, где он не будет создавать помех движущемуся транспорту, а также там, где в процессе замены колеса вы не будете подвергаться опасности.
-  Установите треугольный знак аварийной остановки.
-  Расположите автомобиль на твёрдой ровной площадке. Установите колеса прямо.
-  Выключите зажигание, включите и полностью затяните стояночный тормоз.

Колеса и шины

ПРЕДУПРЕЖДЕНИЯ

 Если ваш автомобиль оборудован механической трансмиссией, включите первую передачу или передачу заднего хода. Для автоматической трансмиссии включите режим парковки.

 Пассажиры должны покинуть автомобиль.

 Под дальнее колесо подложите подходящий кирпич или башмак.

 При установке колеса следите за тем, чтобы стрелки на шине, показывали правильное направление вращения при движении автомобиля вперед. Если на запасном колесе, которое необходимо установить, стрелки указывают противоположное направление вращения, то необходимо произвести перемонтировку шины. Доверьте эту работу квалифицированному механику.

 Не выполняйте никаких работ под автомобилем, если он опирается только на домкрат.

 Следите за тем, чтобы домкрат находился вертикально к точкам его крепления и не перекашивался относительно плоскости земли.

ПРЕДОСТЕРЕЖЕНИЕ

 Не кладите легкосплавные колёса лицевой стороной на землю, так как это может привести к повреждению лакокрасочного покрытия.

1. Снимите крышку или колпак ступицы.



E71948

2. Установите ключ секретной гайки.
3. Ослабьте гайки крепления колеса.
4. Поднимайте автомобиль домкратом до тех пор, пока колесо не приподнимется над землей.
5. Отверните гайки крепления колеса и снимите колесо.

Установка колеса

ПРЕДУПРЕЖДЕНИЯ

 Используйте колеса и шины только разрешенных типоразмеров. Использование шин других типоразмеров может привести к повреждению автомобиля, кроме того, в этом случае государственное типовое разрешение на шины становится недействительным. См. **Технические характеристики** (стр. 304).

Колеса и шины

ПРЕДУПРЕЖДЕНИЯ



Не устанавливайте на автомобиль шины, сохраняющие работоспособность при проколе, если первоначально автомобиль не был оборудован такими шинами. Для получения более подробных сведений о применимости шин свяжитесь со своим дилером.

ПРЕДОСТЕРЕЖЕНИЕ



Не крепите легкосплавные диски гайками, предназначенными для штампованных дисков.

Примечание: Гайки, предназначенные для крепления легкосплавных колес, допускается также использовать для крепления стального запасного колеса в течение непродолжительного времени (максимум две недели).

Примечание: Вы можете использовать колесные гайки от колес с легкосплавными дисками для закрепления колес со стальными дисками.

Примечание: Убедитесь в чистоте сопрягаемых поверхностей колеса и ступицы.

Примечание: Следите за тем, чтобы конуса колесных гаек были бы обращены к колесу.

1. Установите колесо.
2. От руки заверните гайки крепления колеса.



E71948

3. Установите ключ секретной гайки.

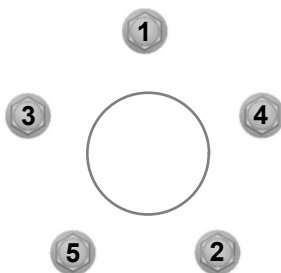

E75442

4. Произведите предварительную затяжку гаек крепления колеса в указанной последовательности.
5. Опустите автомобиль и снимите домкрат.
6. Произведите окончательную затяжку гаек крепления колеса в указанной последовательности. См. **Технические характеристики** (стр.304).

Колеса и шины

7. Установите колпак колеса (установка осуществляется руками без использования инструментов).

ПРЕДУПРЕЖДЕНИЕ



Как можно скорее проверьте момент затяжки гаек крепления колеса и давление воздуха в шинах.

КОМПЛЕКТ ДЛЯ РЕМОНТА ШИН

Этот автомобиль не укомплектован запасной шиной, но в нем есть комплект для экстренного ремонта шин (ContiMobilityKit), при помощи которого можно отремонтировать **одну** проколотую шину.

Комплект для ремонта шин расположен в отсеке для хранения под панелью пола. См. **Места для хранения вещей** (стр. 162).

Примечание: Извлеките винты подпольного вещевого отделения, если они установлены.

Общие сведения

ПРЕДУПРЕЖДЕНИЯ



В зависимости от типа шины и характера повреждений, возможен только частичный ремонт или герметизация вообще может быть невозможна. Снижение давления воздуха в шинах может повлиять на управляемость автомобиля и привести к потере контроля над ним.



Не используйте комплект для ремонта шин, поврежденных в результате движения автомобиля на спущенной шине.

ПРЕДУПРЕЖДЕНИЯ



Не используйте комплект для ремонта шин на шинах типа "run-flat", сохраняющих работоспособность после прокола.



Не пытайтесь устранить повреждения, находящиеся не на видимых участках протектора.



Не пытайтесь устранить повреждения на боковине шины.

Комплект для ремонта шин позволяет устранить большинство проколов с диаметром до шести мм, чтобы временно восстановить работоспособность автомобиля.

Пользуясь комплектом, соблюдайте следующие правила:

- **Управляйте автомобилем с осторожностью, избегайте резких маневров**, особенно если автомобиль загружен или установлен прицеп.
- Комплект позволяет выполнить временный экстренный ремонт и добраться на автомобиле до ближайшего сервисного центра или преодолеть расстояние максимум 200 км (125 миль).
- Не превышайте **максимальную скорость 80 км/ч (50 миль в час)**.
- Храните комплект вне пределов досягаемости детей.
- Используйте комплект при наружных температурах от -30°C до $+70^{\circ}\text{C}$.

Использование комплекта для ремонта шин

ПРЕДУПРЕЖДЕНИЯ



Сжатый воздух может создать опасность взрыва или сильное движущее усилие.

Колеса и шины

ПРЕДУПРЕЖДЕНИЯ



Не оставляйте используемый комплект без присмотра.

ПРЕДОСТЕРЕЖЕНИЕ



Длительность работы компрессора не должна превышать 10 минут.

Примечание: Используйте комплект для ремонта только того автомобиля, которому он прилагается.

- Припаркуйте автомобиль на обочине проезжей части, так, чтобы не затруднять движение транспорта и использовать комплект, не подвергая себя опасности.
- Применяйте стояночный тормоз даже при остановке на горизонтальной поверхности, чтобы предотвратить возможное перемещение автомобиля.
- Не пытайтесь удалить посторонние предметы, например, гвозди или винты, застрявшие в шине.
- Не выключайте двигатель на время работы с комплектом (если автомобиль не находится в закрытом или плохо проветриваемом помещении). В таких условиях включайте компрессор при выключенном двигателе.
- Замените емкость с герметиком до истечения срока годности, который указан в верхней части бутылки.
- Сообщите всем людям, которые пользуются автомобилем, о том, что шина временно отремонтирована с помощью комплекта для ремонта шин, и проследите за тем, чтобы соблюдались особые условия эксплуатации.

Накачивание шины

ПРЕДУПРЕЖДЕНИЯ



Перед началом операции проверьте состояние боковины шины. При наличии любых порезов, вздутий или сходных повреждений не пытайтесь накачать шину.



Во время работы компрессора не стойте рядом с шиной.



Наблюдайте за боковиной шины. Если появятся любые трещины, вздутия или сходные повреждения, выключите компрессор и выпустите воздух при помощи клапана сброса давления **В**. Не эксплуатировать эту шину.



Герметик содержит натуральный латекс. Избегайте контакта с кожей и попадания на одежду. При контакте с жидкостью немедленно промойте пораженные участки обильным количеством воды и обратитесь к врачу.



Если давление в шине не достигло 1,8 бар (26 пси) за семь минут, возможно, шина сильно повреждена, и временный ремонт невозможен. В таком случае не продолжайте поездки, не заменив эту шину.

ПРЕДОСТЕРЕЖЕНИЕ



При установке бутылки на держатель происходит прокол пломбы. Не снимайте бутылку с держателя, поскольку это приведет к вытеканию герметика.

Колеса и шины

12. Накачивайте шину не дольше семи минут до давления не менее 1,8 бар (26 пси) и не более 3,5 бар (51 пси). Переведите переключатель компрессора **Н** в положение **О** и проверьте давление в шине с помощью манометра **Ф**.
13. Извлеките разъем питания **Г** из гнезда прикуривателя или дополнительного гнезда питания.
14. Снимите шланг **С** с вентиля шины и быстро установите предохранительную крышку **А**. Установите колпачок вентиля.
15. Оставьте бутылку с герметиком **К** в держателе **Е**.
16. Уберите комплект, крышку бутылки и оранжевую крышку в надежное, но легкодоступное место в автомобиле. Комплект понадобится снова после проверки давления в шине.
17. Немедленно начните движение и проедьте около трех километров (двух миль), чтобы герметик смог пропитать поврежденный участок.

Примечание: При закачивании герметика через вентиль шины давление может возрасти до 6 бар, однако примерно через 30 секунд давление снова упадет.

ПРЕДУПРЕЖДЕНИЕ



Если вы ощутите сильные вибрации, неустойчивость или шумы во время движения, то сбросьте скорость и осторожно доедьте до места, на котором можно безопасно остановить автомобиль. Перепроверьте состояние шины и давление. Если давление в шине меньше 1,3 бар (19 пси) или присутствуют любые трещины, вздутия или сходные видимые повреждения, не продолжайте поездки, не заменив эту шину.

Проверка давления в шинах

1. Остановите автомобиль, проехав примерно три километра (две мили). Проверьте и, если необходимо, скорректируйте давление в поврежденной шине.
2. Установите комплект и проверьте давление в шине по показаниям манометра **Ф**.
3. Если давление в шине, заполненной герметиком, составляет не менее 1,3 бар (19 пси), доведите давление до предписанного уровня. См. **Технические характеристики** (стр. 304).
4. Снова накачайте шину, чтобы увеличить давление воздуха.
5. Снова проверьте давление в шине с помощью манометра **Ф**. Если давление в шине слишком высокое, доведите его до предписанного уровня с помощью клапана сброса давления **В**.
6. Накачав шину до требуемого давления, переведите переключатель компрессора **Н** в положение **О**, извлеките разъем **Г** из гнезда питания, выверните шланг **С**, затяните крышку вентиля и установите предохранительную крышку **А**.
7. Оставьте бутылку с герметиком **К** в держателе **Е** и уберите комплект в первоначальное безопасное место хранения.
8. Доберитесь до ближайшего сервисного центра и замените поврежденную шину. Перед тем как шина будет снята с обода, сообщите механику о том, что шина заполнена герметиком. После однократного использования комплекта как можно скорее замените его.

Колеса и шины

Примечание: Помните о том, что комплект для экстренного ремонта шин позволяет лишь временно восстановить способность автомобиля к движению. В разных странах могут действовать разные правила ремонта шин после использования комплекта. Проконсультируйтесь со специалистом по ремонту шин.

ПРЕДУПРЕЖДЕНИЕ



Перед началом движения убедитесь в том, что давление воздуха в шине соответствует требуемому. См. **Технические характеристики** (стр. 304). Контролируйте давление до момента замены шины, заполненной герметиком.

Бутылки с герметиком можно выбрасывать в баки для обычного бытового мусора. Возвратите остаток жидкого герметика дилеру или утилизируйте его в соответствии с местными правилами утилизации отходов.

ОБСЛУЖИВАНИЕ ШИН



E70415

Для обеспечения равномерного износа и увеличения срока эксплуатации шин мы рекомендуем регулярно переставлять шины с передних колес на задние и наоборот. Интервал перестановки должен составлять от 5000 до 10000 км (от 3000 до 6000 миль) пробега.

ПРЕДОСТЕРЕЖЕНИЕ



Не допускайте трения боковин шин о бордюрный камень при парковке автомобиля.

Если необходимо въехать на бордюр, делайте это медленно, причем при подъезде колеса по возможности должны стоять под прямым углом к бордюру.

Регулярно проверяйте шины на наличие порезов, посторонних предметов и неравномерного износа протектора. Неравномерный износ шин может привести к нарушениям углов установки колес.

Проверяйте давление "холодных" шин (включая запасное) каждые две недели.

ИСПОЛЬЗОВАНИЕ ЗИМНИХ ШИН

ПРЕДОСТЕРЕЖЕНИЕ



Удостоверьтесь, что для крепления колёс, на которые монтируются зимние шины, вы используете подходящие гайки.

При использовании зимних шин убедитесь, что давление в них соответствует норме. См. **Технические характеристики** (стр. 304).

ИСПОЛЬЗОВАНИЕ ЦЕПЕЙ ПРОТИВОСКОЛЬЖЕНИЯ

ПРЕДУПРЕЖДЕНИЯ



Не превышайте скорости 50 км/ч.



Не используйте цепи противоскольжения на дорогах без снега.



Цепи противоскольжения допускается устанавливать только на указанные шины. См.

Технические характеристики (стр. 304).

ПРЕДОСТЕРЕЖЕНИЕ



Если на колесах вашего автомобиля установлены декоративные колпаки, снимите их перед установкой цепей.

Примечание: Система ABS продолжит работу в обычном режиме.

Применяйте цепи противоскольжения только с коротким звеном.

Цепи противоскольжения устанавливайте только на передние колёса.

Автомобили с системой динамической стабилизации (ESP)

На автомобилях, оснащенных системой динамической стабилизации (ESP), могут изменяться ходовые качества. Эти изменения исчезают после отключения системы. См.

Использование системы динамической стабилизации (стр. 199).

СИСТЕМА КОНТРОЛЯ ДАВЛЕНИЯ В ШИНАХ

ПРЕДУПРЕЖДЕНИЯ



Система на освобождает вас от необходимости регулярно проверять давление воздуха в шинах.



Система только информирует о снижении давления воздуха в шинах. Она не способна накачивать шины.



Если вы используете цепи противоскольжения, то системе может потребоваться больше времени для определения давления воздуха.



Не эксплуатируйте автомобиль, если давление воздуха в его шинах значительно снижено. Это может привести к перегреву и повреждению шин. Недостаточное давление воздуха в шинах приводит к повышению расхода топлива, снижению ресурса шин, а также ухудшению управляемости и снижению безопасности автомобиля.

ПРЕДОСТЕРЕЖЕНИЯ



Чтобы не повредить вентили, при накачивании шин не изгибайте их.



Установку колёс должен производить персонал, имеющий необходимые навыки.

Примечание: После замены шин или датчиков требуется несколько минут для восстановления системы. В это время система находится в рабочем состоянии, но может загореться контрольная лампа.

Колеса и шины

Система отслеживает давление воздуха в шинах при помощи датчиков, установленных внутри них, и приёмного устройства. Если система обнаруживает недостаточное давление воздуха, на информационном дисплее появляется предупреждающее сообщение. См. **Информационные сообщения** (стр. 117).

В таком случае следует как можно скорее проверить давление воздуха в шинах и довести его до требуемого. См. **Технические характеристики** (стр. 304). Если давление воздуха снижается слишком часто, то следует как можно скорее определить и устранить причину этого.

Проверка давления воздуха в шинах

Примечание: Если давление воздуха превышает или равно 3,3 бара (48 фунтов силы/дюйм²), под значением давления воздуха высветится символ **+**. Система способна измерять давление воздуха, не превышающее 3,3 бара (48 фунтов силы/дюйм²). Символ **+** означает, что фактическое давление воздуха может быть выше, чем то, которое отражено на дисплее.

Примечание: В щитках приборов 3-го типа предусмотрена несколько иная структура меню. Сначала выберите **Settings** (Настройки), чтобы получить доступ к пункту **Information** (Информация).

1. Нажмите кнопку с правой стрелкой на рулевом колесе, чтобы войти в главное меню.
2. Выделите подсветкой пункт **Information** (Информация) при помощи кнопок "Вверх" и "Вниз" и нажмите на кнопку с правой стрелкой.

3. Выделите подсветкой пункт **Tyre Pressures** (Давление в шинах) при помощи кнопок "Вверх" и "Вниз" и нажмите на кнопку с правой стрелкой.
4. Выделите подсветкой желаемую настройку и для подтверждения нажмите на кнопку **OK**.
5. Для выхода из меню нажмите на кнопку с левой стрелкой. Нажмите и удерживайте кнопку "Стрелка влево" для возврата на экран маршрутного компьютера.

Установка загрузки автомобиля

Примечание: В щитках приборов 3-го типа предусмотрена несколько иная структура меню. Сначала выберите **Settings** (Настройки), чтобы получить доступ к пункту **Setup** (Регулировка).

Оптимальное давление воздуха в шинах зависит от степени загрузки автомобиля. См. **Технические характеристики** (стр. 304). Система сможет определить пониженное давление только в том случае, если вы ввели текущую степень загрузки автомобиля.

1. Нажмите кнопку с правой стрелкой на рулевом колесе, чтобы войти в главное меню.
2. Выделите подсветкой пункт **Setup** (Настройка) при помощи кнопок "Вверх" и "Вниз" и нажмите на кнопку с правой стрелкой.
3. Выделите подсветкой пункт **Tyre Pressures** (Давление в шинах) при помощи кнопок "Вверх" и "Вниз" и нажмите на кнопку с правой стрелкой.

Колеса и шины

- Выделите подсветкой желаемую настройку и для подтверждения нажмите на кнопку **ОК**.
- Для выхода из меню нажмите на

кнопку с левой стрелкой. Нажмите и удерживайте кнопку "Стрелка влево" для возврата на экран маршрутного компьютера.

ТЕХНИЧЕСКИЕ ХАРАКТЕРИСТИКИ

Момент затяжки колёсных гаек

Тип колеса	Нм
Все	170 (125)

Давление воздуха в шинах (холодные шины)

Для скорости до 160 км/ч

Вариант	Размер шины	Нормальная нагрузка		Полная нагрузка	
		Передняя	Задняя	Передняя	Задняя
		бар	бар	бар	бар
1.6L EcoBoost SCTi (Sigma), 2.0L EcoBoost SCTi (M14), 1.6L Duratorq-TDCi (DV) Diesel Stage V, 2.0L Duratorq-TDCi (DW) и 2.2L Duratorq-TDCi (DW)	215/60 R 16*	2,4 (35)	2,4 (35)	2,6 (38)	3,1 (45)
1.6L EcoBoost SCTi (Sigma), 2.0L EcoBoost SCTi (M14), 1.6L Duratorq-TDCi (DV) Diesel Stage V, 2.0L Duratorq-TDCi (DW) и 2.2L Duratorq-TDCi (DW)	225/50 R 17 и 235/45 R 18	2,4 (35)	2,2 (32)	2,6 (38)	3,1 (45)
2.0L Duratec-HE (M14) и 2.3L Duratec-HE (M14)	215/60 R 16*	2,2 (32)	2,4 (35)	2,6 (38)	3,1 (45)

Колеса и шины

Вариант	Размер шины	Нормальная нагрузка		Полная нагрузка	
		Передняя	Задняя	Передняя	Задняя
		бар	бар	бар	бар
2.0L Duratec-HE (M14) и 2.3L Duratec-HE (M14)	225/50 R 17 и 235/45 R 18	2,2 (32)	2,2 (32)	2,6 (38)	3,1 (45)

* Цепи противоскольжения допускается устанавливать только на указанные шины.

Давление в шинах при частом движении со скоростью более 160 км/ч

Вариант	Размер шины	Нормальная нагрузка		Полная нагрузка	
		Передняя	Задняя	Передняя	Задняя
		бар	бар	бар	бар
1.6L EcoBoost SCTi (Sigma), 1.6L Duratorq-TDCi (DV) Diesel Stage V и 2.0L Duratorq-TDCi (DW)	215/60 R 16	2,5 (36)	2,4 (35)	2,7 (39)	3,1 (45)
1.6L EcoBoost SCTi (Sigma), 1.6L Duratorq-TDCi (DV) Diesel Stage V и 2.0L Duratorq-TDCi (DW)	225/50 R 17 и 235/45 R 18	2,5 (36)	2,3 (33)	2,7 (39)	3,1 (45)
2.0L Duratec-HE (M14) и 2.3L Duratec-HE (M14)	215/60 R 16	2,4 (35)	2,4 (35)	2,6 (38)	3,1 (45)
2.0L Duratec-HE (M14) и 2.3L Duratec-HE (M14)	225/50 R 17 и 235/45 R 18	2,4 (35)	2,2 (32)	2,6 (38)	3,1 (45)
2.0L EcoBoost SCTi (M14) и 2.2L Duratorq-TDCi (DW)	215/60 R 16	2,6 (38)	2,6 (38)	2,8 (41)	3,3 (48)

Колеса и шины

Вариант	Размер шины	Нормальная нагрузка		Полная нагрузка	
		Передняя	Задняя	Передняя	Задняя
		бар	бар	бар	бар
2.0L EcoBoost SCTi (M14) и 2.2L Duratorq-TDCi (DW)	225/50 R 17 и 235/45 R 18	2,6 (38)	2,6 (38)	2,8 (41)	3,4 (49)

Идентификация автомобиля

ТАБЛИЧКА С ИДЕНТИФИКАЦИОННЫМ НОМЕРОМ АВТОМОБИЛЯ

Примечание: Идентификационная табличка автомобиля может отличаться от изображенной на рисунке.

Примечание: Информация на идентификационной табличке автомобиля зависит от требований конкретного рынка.

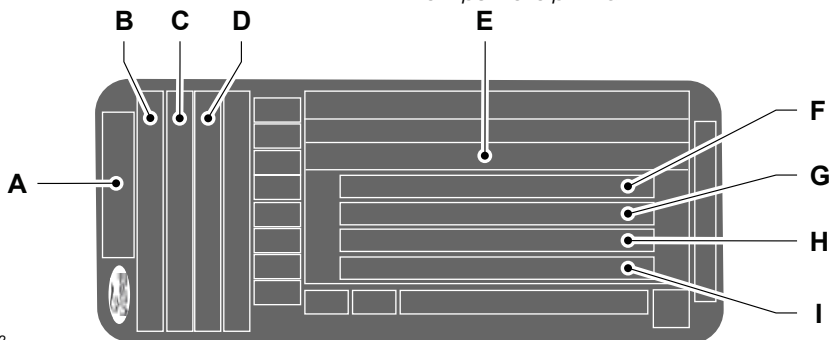

E135662

- A Модель
- B Вариант
- C Обозначение двигателя
- D Стандарт на токсичность выхлопа
- E Идентификационный номер автомобиля (VIN)
- F Полная разрешенная масса автомобиля
- G Полная масса автопоезда
- H Максимальная нагрузка на передний мост
- I Максимальная нагрузка на задний мост

Идентификационный номер автомобиля и максимальные нагрузки указаны на табличке в нижней части проема правой передней двери со стороны замка.

Идентификация автомобиля

ИДЕНТИФИКАЦИОННЫЙ НОМЕР АВТОМОБИЛЯ

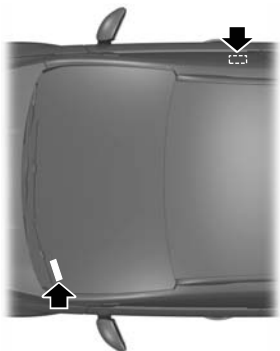

E87496

Идентификационный номер автомобиля отштампован на панели пола с правой стороны автомобиля рядом с передним сиденьем. Он также продублирован с левой стороны панели управления.

Заправочные объемы и технические характеристики

ТЕХНИЧЕСКИЕ ХАРАКТЕРИСТИКИ

Размеры автомобиля

S-MAX

Описание размеров	Размер в мм (дюймах)
Максимальная длина - без учета декоративной облицовки бампера	4772 (187,9)
Максимальная длина - с учетом декоративной облицовки бампера	4801 (189)
Габаритная ширина (с учетом наружных зеркал)	2154 (84,8)
Габаритная высота - соответствует снаряженной массе по стандартам ЕС	1620 - 1660 (63,8 - 65,4)
Колесная база	2850 (112,2)
Колея передних колес	1578 - 1588 (62,1 - 62,5)
Колея задних колес	1595 - 1605 (62,8 - 63,2)

Galaxy

Описание размеров	Размер в мм (дюймах)
Габаритная длина	4819 (189,7)
Габаритная ширина (с учетом наружных зеркал)	2154 (84,8)
Общая высота - собственная масса автомобиля (по европейским нормам) без рейлингов на крыше	1709 - 1758 (67,3 - 69,2)
Общая высота - собственная масса автомобиля (по европейским нормам) с рейлингами на крыше	1770 - 1811 (69,7 - 71,3)
Колесная база	2850 (112,2)
Колея передних колес	1578 - 1588 (62,1 - 62,5)
Колея задних колес	1595 - 1605 (62,8 - 63,2)

Заправочные объемы и технические характеристики

Размеры буксировочного оборудования

S-MAX

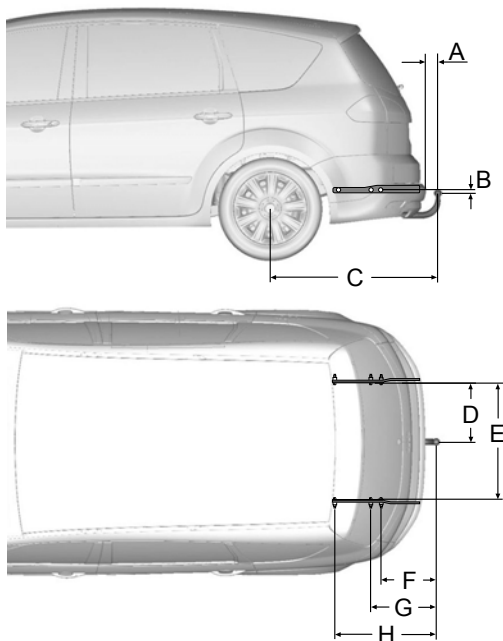

E75182

Пункт	Описание размеров	Размер в мм (дюймах)
A	Бампер - конец шаровой опоры буксирного устройства	102 (4)
B	Точка крепления - центр шаровой опоры буксирного устройства	16 (0,63)
C	Центр колеса - центр шаровой опоры буксирного устройства	1 079 (42,48)
D	Центр шаровой опоры буксирного устройства - лонжерон	438 (17,2)

Заправочные объемы и технические характеристики

Пункт	Описание размеров	Размер в мм (дюймах)
Е	Расстояние между внутренними сторонами лонжеронов	876 (34,5)
F	Центр шаровой опоры буксирного устройства - центральная точка крепления №1	363 (14,29)
G	Центр шаровой опоры буксирного устройства - центральная точка крепления №2	424 (16,69)
Н	Центр шаровой опоры буксирного устройства - центральная точка крепления №3	636 (25,04)

Galaxy

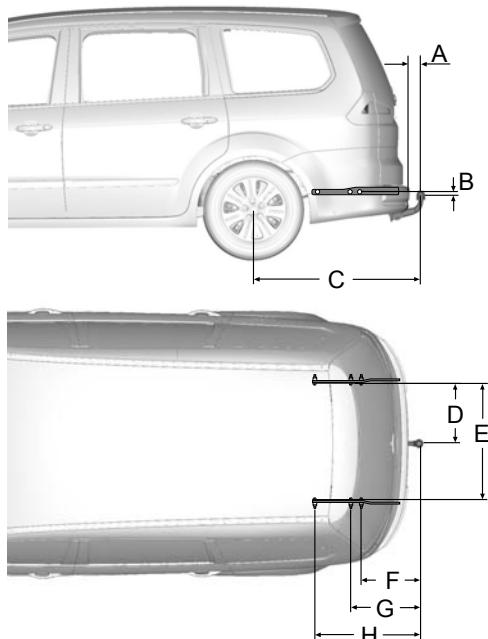

E75181

Заправочные объемы и технические характеристики

Пункт	Описание размеров	Размер в мм (дюймах)
A	Бампер - конец шаровой опоры буксирного устройства	101 (3,98)
B	Точка крепления - центр шаровой опоры буксирного устройства	16 (0,63)
C	Центр колеса - центр шаровой опоры буксирного устройства	1128 (44,41)
D	Центр шаровой опоры буксирного устройства - лонжерон	438 (17,2)
E	Расстояние между внутренними сторонами лонжеронов	876 (34,5)
F	Центр шаровой опоры буксирного устройства - центральная точка крепления №1	412 (16,22)
G	Центр шаровой опоры буксирного устройства - центральная точка крепления №2	473 (18,62)
H	Центр шаровой опоры буксирного устройства - центральная точка крепления №3	685 (26,97)

Введение

ВАЖНАЯ ИНФОРМАЦИЯ ОБ АУДИОСИСТЕМЕ

ПРЕДУПРЕЖДЕНИЯ

 Из-за технической несовместимости могут возникать сбои в функционировании компакт-дисков с возможностью записи (формата CD-R) и перезаписи (формата CD-RW).

 Описываемые аудиоблоки воспроизводят компакт-диски, соответствующие спецификациям международного стандарта Red Book. Защищенные от возможности копирования компакт-диски, выпускаемые некоторыми производителями, не соответствуют этому стандарту, и качество их воспроизведения не гарантируется.

 Двухформатные, двухсторонние диски (DVD Plus, CD-DVD), предназначенные для записи музыки, являются более толстыми, чем обычные CD, и поэтому их нормальное воспроизведение не может быть гарантировано, и возникает риск застревания. Не следует пользоваться компакт-дисками неправильной формы, компакт-дисками с пленкой, предохраняющей от появления царапин, или с самоклеющимися ярлыками. Поэтому гарантийные рекламации на аудиотехнику, использующие этот тип компакт-дисков, не принимаются.

 Все проигрыватели, кроме Sony CD (за исключением 6CD), предназначены для воспроизведения только 12-сантиметровых аудио компакт-дисков заводского изготовления. Аудиоблоки Sony CD могут проигрывать компакт-диски диаметром 8 см с одобренным фирмой Sony адаптером (CSA-8).

ПРЕДУПРЕЖДЕНИЯ

 При попадании посторонних предметов, например, кредитных карточек или монет, внутрь отсека для компакт-дисков, возможно повреждение аудиоблока.

Дисплеи аудиоблоков

CLASS 1
LASER PRODUCT

CAUTION—INVISIBLE LASER RADIATION WHEN OPEN
DO NOT STARE INTO BEAM OR
VIEW DIRECTLY WITH OPTICAL INSTRUMENTS

Disc (Диск)*

Звуковой компакт-диск

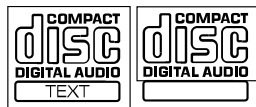

MP3



Краткое описание аудиоблока

6000CD

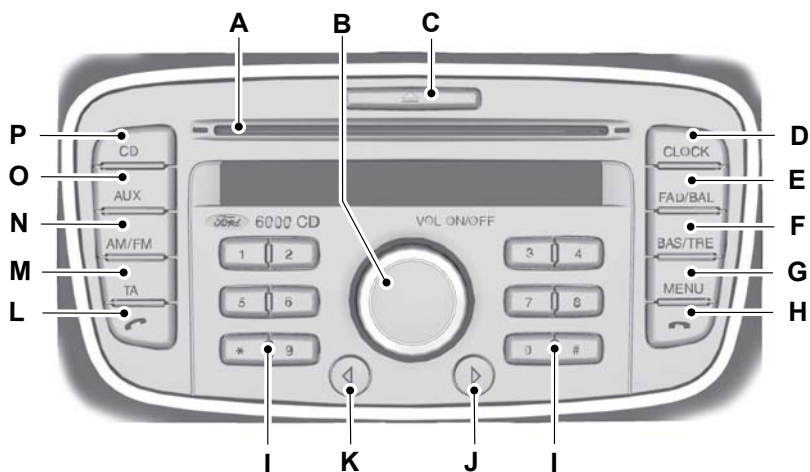

E138368

- A Гнездо проигрывателя компакт-дисков. См. **Загрузка компакт-диска** (стр. 333).
- B Кнопка включения/выключения и регулятор уровня громкости. См. **Включение/Выключение** (стр. 321).
- C Кнопка извлечения компакт-диска. См. **Извлечение компакт-диска** (стр. 337).
- D Часы. См. **Установка часов аудиосистемы и ввод даты** (стр. 319).
- E Регулятор баланса и микширования. См. **Регулятор баланса звука слева/справа / спереди/сзади** (стр. 321).
- F Регулятор высоких и низких частот. См. **Регулятор низких/высоких частот** (стр. 321).
- G Меню. См. **Меню аудиосистемы** (стр. 322).
- H Завершение сеанса связи. См. **Телефон** (стр. 343).
- I Предварительная настройка. См. **Кнопки настройки частот радиостанций** (стр. 324).
- J Поиск в направлении увеличения частоты вещания. См. **Кнопки настройки радиостанций** (стр. 327).

Краткое описание аудиоблока

- K Поиск в направлении уменьшения частоты вещания. См. **Кнопки настройки радиостанций** (стр. 327).
- L Прием вызова. См. **Телефон** (стр. 343).
- M Трансляция сообщений об обстановке на дорогах. См. **Настройка приема транспортных сообщений** (стр. 325).
- N Выбор диапазона волн. См. **Кнопка выбора частотного диапазона** (стр. 324).
- O Выбор режима вспомогательного оборудования. См. **Дополнительное гнездо входа (AUX IN)** (стр. 340).
- P Выбор режима проигрывателя CD

Аудиоблоки Sony с проигрывателем компакт-дисков / с проигрывателем компакт-дисков и функцией приема цифрового радио

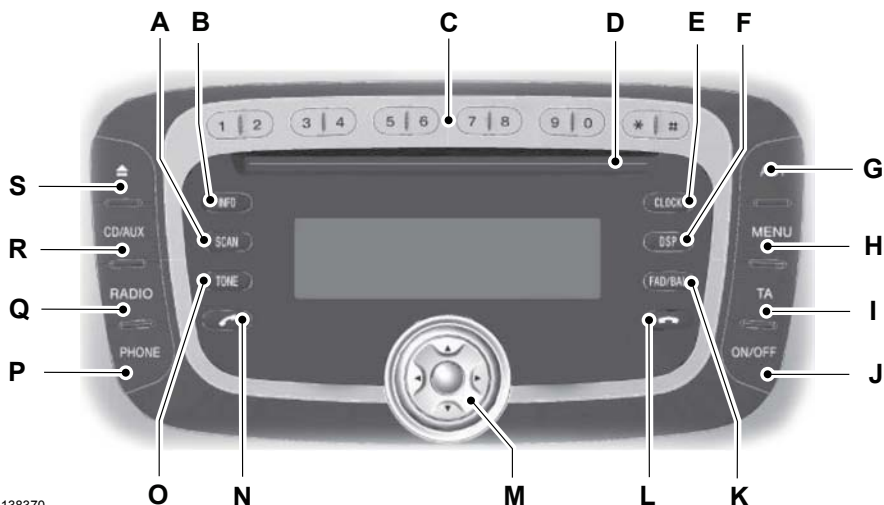

E138370

- A Сканирование. См. **Кнопки настройки радиостанций** (стр. 327). См. **Сканирование дорожки компакт-диска** (стр. 336).
- B Информация. См. **Использование аудиосистемы** (стр. 321). См. **Меню аудиоблока** (стр. 329). См. **Проигрыватель компакт-дисков** (стр. 333). См. **Устранение неполадок в работе аудиосистемы** (стр. 341).
- C Предварительная настройка. См. **Кнопки настройки частот радиостанций** (стр. 324).

Краткое описание аудиоблока

- D Гнездо проигрывателя компакт-дисков. См. **Загрузка компакт-диска** (стр. 333).
- E Часы См. **Установка часов аудиосистемы и ввод даты** (стр. 319).
- F Выбор системы DSP. См. **Цифровая обработка сигнала (DSP)** (стр. 329).
- G Автонастройка. См. **Автоматическое запоминание частот радиостанций** (стр. 324).
- H Меню. См. **Меню аудиосистемы** (стр. 322).
- Трансляция сообщений об обстановке на дорогах. См. **Настройка приема транспортных сообщений** (стр. 325).
- J Кнопка включения и выключения. См. **Включение/Выключение** (стр. 321).
- K Регулятор баланса и микширования. См. **Регулятор баланса звука слева/справа / спереди/сзади** (стр. 321).
- L Завершение сеанса связи. См. **Телефон** (стр. 343).
- M Регулятор уровня громкости, кнопки управления навигационной системой и кнопка выбора.
- N Прием вызова. См. **Телефон** (стр. 343).
- O Звуковой сигнал. См. **Регулятор низких/высоких частот** (стр. 321).
- P Меню телефона. См. **Телефон** (стр. 343).
- Q Выбор радио и диапазона волн. См. **Кнопка выбора частотного диапазона** (стр. 324).
- R Выбор режима вспомогательного оборудования и CD. См. **Дополнительное гнездо входа (AUX IN)** (стр. 340). См. **Проигрыватель компакт-дисков** (стр. 333).
- S Кнопка извлечения компакт-диска См. **Извлечение компакт-диска** (стр. 337).

Функции безопасности

ЗАЩИТНЫЙ КОД

В каждом аудиоблоке предусмотрен уникальный код, который водитель должен вводить для обеспечения работоспособности аудиоблока.

Код должен быть введен повторно перед началом работы блока, если блок снимался с автомобиля или отсоединялась аккумуляторная батарея.

ЕСЛИ ЗАЩИТНЫЙ КОД УТЕРЯН

Если уникальный код потерян, обратитесь к обслуживающему вас дилеру, сообщите ему реквизиты аудиоблока и предоставьте подтверждение права собственности.

ВВОД ЗАЩИТНОГО КОДА

Если при включении аудиоблока на дисплее появляется сообщение **CODE ----**, **CODE 0000** или **ENTER KEYCODE**, необходимо ввести уникальный код при помощи кнопок предварительной настройки радиостанций.

Аудиоблоки 6000CD, Sony и Sony с функцией приема цифрового радио

1. Используя кнопки предварительной настройки радиостанций, введите уникальный код.
2. Если при вводе кода была допущена ошибка, повторно введите цифры, продолжая нажимать кнопки с цифрами 0-9. Вводимые цифры заполняют позиции с 1 до 4 на дисплее, и процесс повторится по кругу.
3. Убедитесь в том, что код введен правильно и полностью, затем для подтверждения выбора нажмите кнопку предварительной настройки * или кнопку, находящуюся между кнопками управления навигационной системой.

ЕСЛИ ВВЕДЕН НЕПРАВИЛЬНЫЙ ЗАЩИТНЫЙ КОД

Максимальное число попыток ввода уникального кода в различной последовательности не должно превышать десяти.

Информация о количестве попыток будет выведена на дисплей.

Если на дисплее появится сообщение **CODE**, вы можете попробовать ввести код еще раз.

Если на дисплее появляется сообщение **WAIT 30**, аудиоблок будет заблокирован в течение 30 минут. Дождитесь обнуления таймера обратного отсчета. Когда на дисплее будет отображаться **CODE**, введите правильный код.

Функции безопасности

Примечание: После 10 неудачных попыток блок перейдет в нерабочий режим, и на дисплее отобразится сообщение **LOCKED**. Обратитесь к вашему дилеру.

Индикация времени и даты

УСТАНОВКА ЧАСОВ АУДИОСИСТЕМЫ И ВВОД ДАТЫ

6000CD

Настройка времени и даты

Нажмите кнопку **CLOCK** для отображения дисплея времени и даты.

Примечание: Если в течение 30 секунд после нажатия кнопки **CLOCK** не будет нажата какая-либо другая кнопка, на дисплее автоматически отобразится предыдущий параметр.

1. С помощью кнопок поиска в прямом и обратном направлении выберите значение даты или времени, которое следует изменить. Выбранное значение начнет мигать на дисплее.
2. Вращайте регулятор громкости, чтобы изменить выбранное значение даты или времени.
3. С помощью кнопок поиска в прямом и обратном направлении выберите дополнительные значения даты или времени, которые следует изменить.
4. Вращайте регулятор громкости, чтобы изменить выбранное значение даты или времени.
5. Нажмите кнопку **CLOCK** для выхода из режима настройки и сохранения параметров.

Примечание: Если в течение 30 секунд после изменения значения даты или времени кнопка **CLOCK** не будет нажата, будет автоматически выполнен выход из режима настройки и сохранены новые значения, указанные на дисплее.

Примечание: Нажмите и удерживайте кнопку **CLOCK** более двух секунд для автоматического выбора значения часов при установке летнего или зимнего времени.

12/24 формат

1. Нажимайте кнопку **MENU** до тех пор, пока на дисплее не отобразится значок 12/24.
2. Используя кнопки поиска в прямом и обратном направлении, выберите необходимый параметр.
3. Несколько раз нажмите кнопку **MENU** или дайте системе время на подтверждение выбора.

Аудиоблоки Sony / Аудиоблоки Sony с функцией приема цифрового радио

Настройка времени и даты

1. Нажмите кнопку **CLOCK**.
2. Нажимайте левую или правую кнопку управления навигационной системой до тех пор, пока на дисплее не станет вспыхивать нужное значение даты или времени.
3. Используя верхнюю или нижнюю кнопку управления навигационной системой, измените выбранное значение даты или времени.
4. С помощью правой и левой кнопки управления навигационной системой выберите дополнительные значения даты или времени, которые следует изменить. Выбранное значение начнет мигать на дисплее.
5. При необходимости повторите шаги три и четыре.
6. Нажмите кнопку **CLOCK** или кнопку, расположенную между кнопками управления навигационной системой, чтобы выйти из режима настройки и сохранить выбранные параметры.

Индикация времени и даты

12/24 формат

1. Нажмите на кнопку **MENU**.
2. Нажимайте верхнюю или нижнюю кнопку управления навигационной системой до тех пор, пока на дисплее не отобразится значок 12/24.
3. Использование левой или правой кнопки управления навигационной системой приводит к выбору необходимого параметра.
4. Для подтверждения выбора нажмите кнопку **MENU** или кнопку, находящуюся между кнопками управления навигационной системой.

Использование аудиосистемы

ВКЛЮЧЕНИЕ/ВЫКЛЮЧЕНИЕ

Нажмите на переключатель включения/выключения. Возможно использование аудиоблока в течение одного часа после выключения зажигания.

Через один час радиоприемник автоматически выключается.

РЕГУЛЯТОР НИЗКИХ/ВЫСОКИХ ЧАСТОТ

Функция низких частот используется для регулировки низкочастотных характеристик аудиоблока.

Функция высоких частот используется для регулировки высокочастотных характеристик аудиоблока.

Все аудиоблоки, кроме аудиоблоков Sony / аудиоблоков Sony с функцией приема цифрового радио

Примечание: Выбранный уровень будет выведен на дисплей.

1. Нажмите кнопку **BASS/TRE** один раз, чтобы выбрать низкие частоты, и дважды — высокие.
2. Используйте ручку регулировки громкости или кнопки поиска в прямом и обратном направлении на некоторых моделях блоков, чтобы выполнить необходимые настройки.

Аудиоблоки Sony / Аудиоблоки Sony с функцией приема цифрового радио

Примечание: Можно настроить эти параметры отдельно для режимов *CD*, *Radio* и *Aux*.

Примечание: Выбранный уровень будет выведен на дисплей.

1. Нажмите кнопку **TONE** один раз, чтобы выбрать низкие частоты, и дважды — высокие.
2. Используйте кнопки управления навигационной системой для выполнения необходимой регулировки.

РЕГУЛЯТОР БАЛАНСА ЗВУКА СЛЕВА/СПРАВА / СПЕРЕДИ/СЗАДИ

Функция баланса позволяет подстраивать соотношение громкости левых и правых динамиков.

Функция микширования используется для настройки распределения звука между передними и задними динамиками в автомобилях, оснащенных задними динамиками.

Нажмите кнопку **FAD/BAL** один раз, чтобы выбрать микширование, и дважды — баланс.

Все аудиоблоки, кроме аудиоблоков Sony / аудиоблоков Sony с функцией приема цифрового радио

Используйте ручку регулировки громкости или кнопки поиска в прямом и обратном направлении на некоторых моделях блоков, чтобы выполнить необходимые настройки.

Аудиоблоки Sony / Аудиоблоки Sony с функцией приема цифрового радио

Используйте верхнюю и нижнюю кнопку управления навигационной системой для регулировки микширования, а левую и правую кнопку управления навигационной системой для регулировки баланса.

Использование аудиосистемы

Выбранный уровень будет выведен на дисплей.

МЕНЮ АУДИОСИСТЕМЫ

Используйте кнопку **MENU** для получения доступа к функциям, которые нельзя выбрать непосредственно через одну из кнопок управления. Нажмите кнопку **MENU** для получения доступа к функциям первого уровня или нажмите и удерживайте кнопку **MENU** для получения доступа к другим функциям второго уровня (недоступно на аудиоблоках Sony и Sony DAB).

6000CD

Функции меню			
Первый уровень			Второй уровень
Во время приема радиосигнала	При воспроизведении аудио-кассет	При воспроизведении компакт-дисков	Во всех режимах
Ручная настройка	Время в 12/24 часовом режиме	Сканирование	Система оповещения о дорожной обстановке в приближенных или удаленных районах
Настройка со сканированием	AVC*	Переключение	AF**
Время в 12/24 часовом режиме	Меню ADV	Повтор	REG (Региональный режим)
AVC*	-	Расчет	Новости
Меню ADV	-	Время в 12/24 часовом режиме	КЛИП
-	-	AVC*	Система VID
-	-	Меню ADV	Включение/выключение "Bluetooth"

Примечание: Последовательность отображения функций может различаться у различных аудиоблоков и автомобилей.

Примечание: Для доступа к меню функций второго уровня (расширенного) можно использовать пункт ADV в меню первого уровня.

Использование аудиосистемы

* Автоматическая регулировка громкости.

** Альтернативные частоты.

Аудиоблоки Sony с проигрывателем компакт-дисков / с проигрывателем компакт-дисков и функцией приема цифрового радио

Функции меню	
Во время приема радиосигнала	При воспроизведении компакт-дисков
Время в 12/24 часовом режиме	Время в 12/24 часовом режиме
Система шумоподавления CLIP ВКЛ/ВЫКЛ	Система шумоподавления CLIP ВКЛ/ВЫКЛ
Режим приема новостей ВКЛ/ВЫКЛ	Режим приема новостей ВКЛ/ВЫКЛ
AVC ¹	AVC ¹
AF ²	AF ²
Громкость TA ³	Громкость TA ³
Система оповещения о дорожной обстановке в приближенных или удаленных районах	Система оповещения о дорожной обстановке в приближенных или удаленных районах
Региональный режим ВКЛ/ВЫКЛ	Переключение
-	Повтор
-	Расчет ВКЛ/ВЫКЛ

Примечание: Последовательность отображения функций может различаться у различных аудиоблоков и автомобилей.

* Автоматическая регулировка громкости.

² Альтернативные частоты.

³ Дорожные сообщения.

Использование аудиосистемы

Аудиоблоки Sony с проигрывателем компакт-дисков / с проигрывателем компакт-дисков и функцией приема цифрового радио и поддержкой технологии Bluetooth

Нажатие кнопки **PHONE** с последующим нажатием кнопки **MENU** обеспечивает доступ к следующим функциям:

- Телефон не подключен / Телефон подключен
- Отсоединение устройства Bluetooth
- Сброс вызовов ВКЛ/ВЫКЛ
- Bluetooth ВКЛ/ВЫКЛ.

КНОПКИ НАСТРОЙКИ ЧАСТОТ РАДИОСТАНЦИЙ

Эта функция позволяет заносить в память аудиоблока частоты любимых радиостанций, вещающих в диапазонах AM и FM, и настраиваться на них, выбрав соответствующий диапазон частот и нажав на одну из кнопок предварительной настройки.

1. Настройтесь на требуемый диапазон частот
2. Настройтесь на требуемую радиостанцию.
3. Нажмите и удерживайте одну из кнопок предварительной настройки. При этом будет полностью выключено звучание аудиоблока. Когда передача звука возобновляется, частота радиостанции занесена в память.

Это может быть повторено на каждом диапазоне частот и для каждой кнопки предварительной настройки.

Примечание: При поездке в другую часть страны частоты радиостанций FM RDS (системы радиоинформации), вещающих на других частотах, сохраняются с помощью кнопок предварительной настройки.

КНОПКА ВЫБОРА ЧАСТОТНОГО ДИАПАЗОНА

Примечание: Переключатель диапазона частот также можно использовать для возврата в режим радиоприемника, если Вы слушали звук из другого источника.

Все аудиоблоки, кроме аудиоблоков Sony / аудиоблоков Sony с функцией приема цифрового радио

Нажмите кнопку **AM/FM** для выбора диапазона частот.

Аудиоблоки Sony / Аудиоблоки Sony с функцией приема цифрового радио

Нажмите кнопку **RADIO** для выбора диапазона частот.

АВТОМАТИЧЕСКОЕ ЗАПОМИНАНИЕ ЧАСТОТ РАДИОСТАНЦИЙ

Примечание: Использование данной функции приведет к перезаписи частот радиостанций, сохраненных ранее с помощью автонастройки.

Примечание: Данная функция также позволяет вручную вносить в память частоты радиостанций так же, как и другие диапазоны частот.

Использование аудиосистемы

Примечание: Будут сохранены данные станций с самым сильным сигналом в выбранном диапазоне частот.

Звук будет приглушен, и на дисплее отобразится команда AUTOSTORE, в то время как блок выполняет поиск частот.

После завершения поиска вновь появится звук, а частоты радиостанций с уверенным приемом будут присвоены кнопкам предварительной настройки.

6000CD

Нажмите и удерживайте кнопку **AM/FM**.

Аудиоблоки Sony с проигрывателем компакт-дисков

Нажмите и удерживайте кнопку **AST** или **RADIO**.

НАСТРОЙКА ПРИЕМА ТРАНСПОРТНЫХ СООБЩЕНИЙ

Многие радиовещательные станции FM-диапазона частот имеют код TP, означающий, что они передают информацию о ситуации на дорогах.

Активизация приема дорожных сообщений

Для приема дорожных сообщений необходимо нажать кнопку **TA**. Сообщения TA-D или TA-L будут отображены на дисплее для указания на то, что функция включена.

Если уже выполнена настройка на станцию для приема дорожных сообщений, обозначение TP также появится на дисплее. В противном случае аудиоблок будет вести поиск программы дорожных сообщений, и на дисплее появится надпись TP SEEK. Если такая станция не будет найдена, на дисплее появится надпись NOT FOUND.

Сообщение TP будет отображаться в рамке на дисплее, когда выполнена настройка на станцию, предоставляющую информацию о дорожном движении от связанной с ней станции RDS (системы радиоинформации) или EON (расширенная версия RDS).

Во время приема информации о ситуации на дорогах обычная работа радиоприемника, проигрывателей компакт-дисков и аудиокассет будет прервана, а на дисплее появится надпись TRAFFIC или NEWS.

Если сигнал дорожного сообщения ослабевает, надпись TP на дисплее будет мигать. Нажмите кнопку поиска в прямом или обратном направлении (левая или правая кнопка управления навигационной системой на аудиоблоках Sony и Sony DAB), чтобы найти другую станцию.

Примечание: Если это произойдет в режиме воспроизведения компакт-дисков или вспомогательного оборудования (AUX) или, в некоторых моделях, при полностью выключенном звуке радиоприемника, аудиоблок автоматически настроится на другую станцию, если прием на данной частоте невозможен.

Использование аудиосистемы

Если радиостанция, настроенная или задействованная при помощи кнопки предварительной настройки, не транслирует дорожную информацию, аудиоблок остается настроенным на эту радиостанцию, если не выключить **ТА**, а затем включить снова.

Примечание: Если функция **ТА** включена, то при выборе текущих настроек или при настройке вручную на станцию, не относящуюся к системе **ТА**, дорожные сообщения не будут слышны.

Переключатель местных/региональных сообщений

В некоторых регионах количество дорожных сообщений RDS или EON может оказаться слишком большим. Поэтому в некоторых аудиоблоках предусмотрена возможность выбирать между приемом только местной или всей доступной дорожной информации.

6000SD

1. Нажмите и удерживайте кнопку **MENU** до тех пор, пока отображение на дисплее не изменится.
2. Нажимайте кнопку **MENU** до тех пор, пока на дисплее не отобразится надпись **ТА**.
3. Используйте кнопку поиска в прямом или обратном направлении, чтобы выбрать режим приема местных (**ТА LOCAL**) или региональных (**ТА DIST**) дорожных сообщений.
4. Нажмите кнопку **MENU** или дайте системе время на подтверждение выбора.

Примечание: На дисплее отобразится надпись **ТА-L** или **ТА-D**.

Аудиоблоки Sony с проигрывателем компакт-дисков

1. Нажмите кнопку **MENU** и используйте верхнюю или нижнюю кнопку управления навигационной системой для выбора надписи **ТА**.
2. Нажмите левую или правую кнопку управления навигационной системой для выбора необходимого параметра.
3. Нажмите кнопку **MENU** для подтверждения выбора.

Громкость трансляции дорожных сообщений

Дорожные сообщения прерывают обычные передачи и транслируются с предварительно заданным минимальным уровнем громкости, который, как правило, выше обычной громкости прослушивания программ.

Регулировка предварительно заданной громкости

6000SD

1. Нажмите и удерживайте кнопку **ТА**.
2. Вращайте регулятор громкости, чтобы внести необходимую корректировку.

Примечание: Выбранный уровень будет выведен на дисплей.

Аудиоблоки Sony с проигрывателем компакт-дисков

1. Нажмите и удерживайте кнопку **ТА**.
2. Нажмите левую или правую кнопку управления навигационной системой для выполнения необходимой регулировки.

Примечание: Выбранный уровень будет выведен на дисплей.

Использование аудиосистемы

Прекращение передачи дорожного сообщения

После окончания передачи каждого дорожного сообщения аудиоблок возвращается в нормальный режим работы. Для прерывания дорожного сообщения во время его передачи нажмите кнопку **ТА**.

Примечание: Если нажать кнопку **ТА** в любое другое время, будет отключена передача всех сообщений.

КНОПКИ НАСТРОЙКИ РАДИОСТАНЦИЙ

Функция переключения в режиме цифрового аудиовещания

Примечание: По умолчанию функция переключения в режиме цифрового аудиовещания отключена.

Примечание: Данной функцией создаются перекрестные ссылки с другими частотами одной и той же станции, например, в диапазоне FM и другими группами цифрового аудиовещания.

Примечание: Системой выполняется автоматическое переключение на другую соответствующую радиостанцию, когда подключенная радиостанция становится недоступной, например, при выходе из зоны покрытия.

Включение и отключение функции приема цифрового радио

1. Нажмите на кнопку **MENU**.
2. Используя верхнюю или нижнюю кнопку управления навигационной системой, прокрутите надписи на дисплее до появления надписи DIGITAL RADIO SERVICE LINK.

3. Используя левую или правую кнопку управления навигационной системой, выберите режим AUTO или OFF.
4. Для подтверждения выбора нажмите кнопку **MENU** или кнопку, находящуюся между кнопками управления навигационной системой.

Поиск станций

6000CD

Выберите диапазон частот, нажмите и быстро отпустите одну из кнопок поиска в прямом и обратном направлении. Аудиоблок остановится на первой радиостанции, которую он обнаружит в выбранном Вами направлении поиска.

Аудиоблоки Sony с проигрывателем компакт-дисков

Выберите диапазон частот, нажмите и быстро отпустите верхнюю или нижнюю кнопку управления навигационной системой. Аудиоблок остановится на первой радиостанции, которую он обнаружит в выбранном Вами направлении поиска.

Ручная настройка

6000CD

1. Выберите диапазон частот, нажмите и удерживайте кнопку **MENU** до тех пор, пока на дисплее не появится надпись MAN.
2. Нажмите на одну из кнопок поиска в прямом и обратном направлении для подстройки диапазона с маленьким шагом или нажмите кнопку и удерживайте ее для быстрого поиска, пока не будет найдена нужная радиостанция.

Использование аудиосистемы

Аудиоблоки Sony с проигрывателем компакт-дисков

Выберите диапазон частот, нажмите и быстро отпустите одну верхнюю или нижнюю кнопку управления навигационной системой для подстройки диапазона с маленьким шагом. Выбранный уровень отображается на дисплее.

Аудиоблоки Sony с функцией приема цифрового радио

Примечание: *Под группами подразумеваются группы радиостанций.*

Переход вверх/вниз в иерархической структуре групп радиостанций обеспечивается кратковременным нажатием кнопки поиска в прямом или в обратном направлении навигационной системы.

Настройка со сканированием

Функция **SCAN** обеспечивает возможность 10-секундного прослушивания каждой из найденных радиостанций.

6000CD

1. Нажимайте кнопку **MENU** до тех пор, пока на дисплее не отобразится надпись SCAN.
2. Нажмите одну из кнопок поиска в прямом и обратном направлении для сканирования выбранного диапазона частот.
3. Нажмите одну из кнопок поиска в прямом и обратном направлении или кнопку **MENU** (в зависимости от аудиоблока), чтобы продолжить слушать радиостанцию.

Аудиоблоки Sony / Аудиоблоки Sony с функцией приема цифрового радио

1. Нажмите кнопку **SCAN**. На дисплее мигает надпись SCAN или отображается надпись SCANNING.
2. Нажмите левую или правую кнопку управления навигационной системой для сканирования в пределах данного диапазона частот.
3. Повторно нажмите кнопку **SCAN**, чтобы продолжить прослушивание радиостанции.

Меню аудиоблока

АВТОМАТИЧЕСКАЯ РЕГУЛИРОВКА УРОВНЯ

Автоматическая регулировка громкости (AVC) регулирует, когда это возможно, уровень громкости для компенсации шумов, сопровождающих работу двигателя и возникающих при движении.

Все аудиоблоки, кроме аудиоблоков Sony / аудиоблоков Sony с функцией приема цифрового радио

1. Нажимайте кнопку **MENU** до тех пор, пока на дисплее не отобразится надпись AVC.
2. Для настройки AVC используйте кнопки поиска в прямом и обратном направлении.
3. Нажмите кнопку **MENU** или дайте системе время на подтверждение выбора.

Аудиоблоки Sony / Аудиоблоки Sony с функцией приема цифрового радио

1. Нажмите и быстро отпустите кнопку **MENU**.
2. Выберите функцию AVC при помощи кнопки поиска в прямом или в обратном направлении навигационной системы.
3. Нажмите кнопку **MENU** или дайте системе время на подтверждение выбора.

ЦИФРОВАЯ ОБРАБОТКА СИГНАЛА (DSP)

Использование системы DSP

Включение данной функции позволяет системе учитывать удаленность каждого слушателя от различных акустических динамиков. Выберите сиденье, с учетом положения которого будут оптимизированы характеристики системы.

DSP-эквалайзер

Выберите музыкальный стиль, отвечающий Вашим предпочтениям. Параметры аудиосистемы изменятся соответствующим образом для обеспечения наилучшего качества звучания.

Изменение параметров системы DSP

1. Нажмите кнопку **DSP** один раз, чтобы выбрать занятиость, и дважды — эквалайзер. Расположение элементов: См. **Краткое описание аудиоблока** (стр. 314).
2. С помощью верхней и нижней кнопки управления навигационной системой выберите нужные настройки.
3. Для подтверждения выбора нажмите кнопку, находящуюся между кнопками управления навигационной системой.

Меню аудиоблока

УМЕНЬШЕНИЕ ЗВУКОВЫХ ПОМЕХ (CLIP)

Функция CLIP автоматически выявляет искажение звука, снижая уровень громкости до тех пор, пока искажение звука не устраняется. Это означает, что при увеличении громкости вручную с помощью регулятора цифровые обозначения на дисплее могут меняться, но при этом громкость не повышается.

Все аудиоблоки, кроме аудиоблоков Sony / аудиоблоков Sony с функцией приема цифрового радио

1. Нажмите и удерживайте кнопку **MENU** до тех пор, пока отображение на дисплее не изменится.
2. Нажимайте кнопку **MENU** до тех пор, пока на дисплее не отобразится надпись CLIP.
3. Включите или выключите данную функцию с помощью кнопок поиска в прямом и обратном направлении.
4. Нажмите кнопку **MENU** или дайте системе время на подтверждение выбора.

Аудиоблоки Sony / Аудиоблоки Sony с функцией приема цифрового радио

1. Нажмите и быстро отпустите кнопку **MENU**.
2. Выберите функцию CLIP при помощи кнопки поиска в прямом или в обратном направлении навигационной системы.
3. Нажмите кнопку **MENU** или дайте системе время на подтверждение выбора.

АЛЬТЕРНАТИВНЫЕ ЧАСТОТЫ

Многие радиостанции в FM диапазоне частот имеют коды идентификации станции (PI), которые могут быть понятны аудиоблоку.

Если в радиоприемнике включена функция поиска альтернативных частот (AF) и выполняется перемещение из одного региона в другой, то радиоприемник будет подключаться к радиостанции с наиболее сильным сигналом, если таковая имеется.

Однако в определенных условиях настройка на альтернативную частоту (AF) может временно нарушать нормальный прием.

Если выбран данный режим, система будет непрерывно оценивать мощность сигнала и, если становится доступным более сильный сигнал, система переключится на соответствующую альтернативную частоту. В процессе проверки списка альтернативных частот звук отключается, и, если необходимо, аудиоблок выполняет однократный поиск истинной альтернативной частоты в выбранном диапазоне частот.

После нахождения альтернативной частоты трансляция возобновляется, или, если альтернативная частота не найдена, аудиоблок возвращается к исходной частоте, занесенной в память. На дисплее некоторых блоков появится надпись NOT FOUND.

Если выбран режим AF-MAN, аудиоблок выполняет те же действия, что и в режиме AF-AUTO или AF-ON, но при этом поиск альтернативной частоты выполняется только при нажатии кнопки предварительной настройки.

Меню аудиоблока

Если выбран режим AF-OFF, аудиоблок остается на исходной частоте, занесенной в память. В таком режиме надпись AF-OFF будет отображаться при каждом включении блока.

Все аудиоблоки, кроме аудиоблоков Sony / аудиоблоков Sony с функцией приема цифрового радио

1. Нажмите и удерживайте кнопку **MENU** до тех пор, пока отображение на дисплее не изменится.
2. Нажимайте кнопку **MENU** до тех пор, пока на дисплее не отобразится надпись AF.
3. Используя кнопки поиска в прямом и обратном направлении, выберите необходимый параметр.
4. Нажмите кнопку **MENU** или дайте системе время на подтверждение выбора.

Аудиоблоки Sony / Аудиоблоки Sony с функцией приема цифрового радио

1. Нажмите и быстро отпустите кнопку **MENU**.
2. Использование левой или правой кнопки управления навигационной системой приводит к выбору необходимого параметра.
3. Нажмите кнопку **MENU** для подтверждения выбора.

РЕЖИМ ПЕРЕДАЧИ РЕГИОНАЛЬНЫХ НОВОСТЕЙ (REG)

Режим регионального вещания (REG) влияет на работу функции автоматического выбора частот местных сетей, передающих программы одного и того же вещателя. Вещатели могут использовать крупные сети передающих станций, покрывающих значительную часть страны. В определенные часы общая сеть может разделяться на несколько региональных подсетей, как правило вокруг крупных городов. Когда сеть не разделена на региональные подсети, все станции передают одну и ту же программу.

Региональный режим ВКЛЮЧЕН:
Предотвращает "случайную" смену частот, когда соседние части сети передают разные программы.

Региональный режим ВЫКЛЮЧЕН:
Обеспечивает более полное покрытие, если соседние региональные подсети передают одно и то же, но может вызывать "случайные" переключения частот, если программы отличаются.

Все аудиоблоки, кроме аудиоблоков Sony / аудиоблоков Sony с функцией приема цифрового радио

1. Нажмите и удерживайте кнопку **MENU** до тех пор, пока отображение на дисплее не изменится.
2. Нажимайте кнопку **MENU** до тех пор, пока на дисплее не отобразится надпись REG.

Меню аудиоблока

3. Включите или выключите данную функцию с помощью кнопок поиска в прямом и обратном направлении.
4. Нажмите кнопку **MENU** или дайте системе время на подтверждение выбора.

Аудиоблоки Sony / Аудиоблоки Sony с функцией приема цифрового радио

1. Нажмите и быстро отпустите кнопку **MENU**.
2. Выберите функцию REGIONAL при помощи кнопки поиска в прямом или в обратном направлении навигационной системы.
3. Нажмите кнопку **MENU** или дайте системе время на подтверждение выбора.

ВЫПУСКИ НОВОСТЕЙ

Некоторые аудиосистемы прерывают обычные передачи станций FM-диапазона или станций, связанных системой RDS-EON, новостными сообщениями, которые передаются так же, как и дорожные сообщения.

Во время передачи выпусков новостей на дисплее попеременно появляется название радиостанции и надпись NEWS. Выпуски новостей транслируются с таким же предварительным настроенным уровнем громкости, что и дорожные сообщения.

Все аудиоблоки, кроме аудиоблоков Sony / аудиоблоков Sony с функцией приема цифрового радио

1. Нажмите и удерживайте кнопку **MENU** до тех пор, пока на дисплее не отобразится надпись NEWS.
2. Включите или выключите данную функцию с помощью кнопок поиска в прямом и обратном направлении.
3. Нажмите кнопку **MENU** для подтверждения выбора.

Аудиоблоки Sony / Аудиоблоки Sony с функцией приема цифрового радио

1. Нажмите на кнопку **MENU**.
2. Используя верхнюю или нижнюю кнопку управления навигационной системой, прокрутите надписи на дисплее до появления надписи NEWS.
3. Для подтверждения выбора нажмите кнопку, находящуюся между кнопками управления навигационной системой.
4. Используя левую или правую кнопку управления навигационной системой, включите или выключите данную функцию.
5. Для подтверждения выбора нажмите кнопку **MENU** или кнопку, находящуюся между кнопками управления навигационной системой.

Проигрыватель компакт-дисков

ЗАГРУЗКА КОМПАКТ-ДИСКА

Аудиоблоки 6000CD, Sony и Sony с функцией приема цифрового радио

Всегда проверяйте, пуст ли отсек для компакт-дисков, прежде чем вставлять компакт-диск.

Вставьте компакт-диск ярлыком вверх в аудиоблок.

На дисплее появится сообщение **LOADING, READING CD** и **AUDIO CD** или **MP3 CD**, и воспроизведение начнется автоматически.

ВЫБОР ДОРОЖКИ

Все аудиоблоки, кроме аудиоблоков Sony / аудиоблоков Sony с функцией приема цифрового радио

1. Нажмите кнопку **SEEK UP** один раз, чтобы перейти к следующей записи, или несколько раз, чтобы перейти к последующим записям.
2. Однократно нажмите кнопку **SEEK DOWN**, чтобы повторно воспроизвести текущую запись. Если кнопка будет нажата в течение первых двух секунд после начала воспроизведения текущей записи, то выбирается предыдущая запись.
3. Несколько раз нажмите кнопку **SEEK DOWN**, чтобы перейти на несколько записей назад.

Аудиоблоки Sony / Аудиоблоки Sony с функцией приема цифрового радио

1. Нажмите верхнюю кнопку управления навигационной системой один раз, чтобы перейти к следующей записи, или несколько раз, чтобы перейти к последующим дорожкам.
2. Нажмите нижнюю кнопку управления навигационной системой, чтобы еще раз прослушать текущую запись. Если кнопка будет нажата в течение первых двух секунд после начала воспроизведения текущей записи, то выбирается предыдущая запись.
3. Несколько раз нажмите нижнюю кнопку управления навигационной системой, чтобы выбрать одну из предыдущих записей.

ЗАГРУЗКА ДИСКОВ В ЧЕЙНДЖЕР КОМПАКТ-ДИСКОВ

ПРЕДОСТЕРЕЖЕНИЯ



Не вставляйте более одного диска в каждый лоток.



При установке лотка крышка должна быть закрытой.

Примечание: Данный блок совместим только с компакт-дисками стандартного типа.

Расположение элементов: См. **CD чейнджер** (стр. 166).

Проигрыватель компакт-дисков

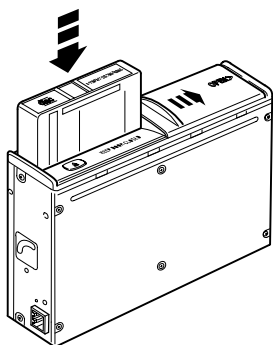

1. Откройте крышку.
2. Нажмите кнопку .
3. Извлеките лоток.
4. Вставьте диск этикеткой вверх в каждый лоток. Свидетельством правильной загрузки послужит отчетливый щелчок в конце хода.
5. Установите лоток в направлении стрелок, нанесенных на лотке. Свидетельством правильной установки послужит отчетливый щелчок в конце хода.
6. Закройте крышку.

КНОПКА ДОРОЖНОЙ ИНФОРМАЦИИ (TA)

ПРЕДОСТЕРЕЖЕНИЕ



При установке лотка крышка должна быть закрытой.

1. Откройте крышку.
2. Нажмите кнопку .
3. Извлеките лоток.
4. Откройте отделение лотка, используя рычажок, расположенный сбоку.

5. Извлеките компакт-диск и закройте отделение лотка.
6. Для извлечения оставшихся компакт-дисков повторите Шаг 4 и 5.
7. Установите лоток в направлении стрелок, нанесенных на лотке. Свидетельством правильной установки послужит отчетливый щелчок в конце хода.
8. Закройте крышку.

ВОСПРОИЗВЕДЕНИЕ КОМПАКТ-ДИСКОВ

Примечание: В режиме воспроизведения на дисплее отображается номер диска, записи и продолжительность воспроизведения текущей дорожки.

Примечание: В аудиоблоках с CD-чейнджером, если два или несколько компакт-дисков загружены один за другим, воспроизведение начнется с последнего загруженного компакт-диска.

6000CD

В режиме радиоприемника для начала воспроизведения компакт-диска один раз нажмите кнопку **CD**.

Воспроизведение будет начато сразу же после загрузки диска.

Аудиоблоки Sony и Sony с проигрывателем компакт-дисков и функцией приема цифрового радио

В режиме радиоприемника для начала воспроизведения компакт-диска один раз нажмите кнопку **CD/AUX**.

Воспроизведение будет начато сразу же после загрузки диска.

Проигрыватель компакт-дисков

Воспроизведение компакт-дисков на CD-чейнджере

6000CD

Для начала воспроизведения компакт-диска дважды нажмите кнопку **CD**.

Примечание: Если компакт-диск не загружен, то при нажатии кнопки **CD** на дисплее отображается сообщение **NO CDS**.

Аудиоблоки Sony и Sony с проигрывателем компакт-дисков и функцией приема цифрового радио

Для начала воспроизведения компакт-диска дважды нажмите кнопку **CD/AUX**.

Примечание: Если компакт-диск не загружен, то при нажатии кнопки **CD/AUX** на дисплее отображается сообщение **NO CDS**.

УСКОРЕННЫЙ ПЕРЕХОД ВПЕРЕД/НАЗАД

Все аудиоблоки, кроме аудиоблоков Sony / аудиоблоков Sony с функцией приема цифрового радио

Нажмите и удерживайте одну из кнопок поиска для поиска записей на диске в обратном или в прямом направлении.

Аудиоблоки Sony / Аудиоблоки Sony с функцией приема цифрового радио

Нажмите и удерживайте левую или правую кнопку управления навигационной системой для поиска записей на диске в обратном или в прямом направлении.

ВОСПРОИЗВЕДЕНИЕ В СЛУЧАЙНОМ ПОРЯДКЕ

Если выбрана функция воспроизведения в случайном порядке, все дорожки, записанные на компакт-диске, воспроизводятся в произвольной последовательности.

6000CD

Примечание: Когда выбран параметр **SHUFF CD**, будет выполняться воспроизведение в случайном порядке только тех дорожек, которые имеются на данном компакт-диске. Когда выбран параметр **SHUF ALL**, будет выполняться воспроизведение в случайном порядке дорожек на всех компакт-дисках.

1. Нажимайте кнопку **MENU** до тех пор, пока на дисплее не отобразится надпись **SHUF**.
2. Используя кнопки поиска в прямом и обратном направлении, прокрутите надписи на дисплее до появления надписи **SHUF ALL** или **SHUFF CD**.
3. С помощью кнопок поиска в прямом и обратном направлении можно перейти к следующей записи, выбираемой по случайному принципу.

Примечание: Когда данная функция включена, на дисплее отобразится надпись **SHUFFLE** при выборе каждой дорожки.

Проигрыватель компакт-дисков

Аудиоблоки Sony с проигрывателем компакт-дисков / с проигрывателем компакт-дисков и функцией приема цифрового радио

1. Нажмите на кнопку **MENU**.
2. Используя верхнюю и нижнюю кнопку управления навигационной системой, прокрутите надписи на дисплее до появления надписи SHUFFLE.
3. Используя левую или правую кнопку управления навигационной системой, включите или выключите данную функцию.

Примечание: При воспроизведении компакт-дисков или файлов MP3 предусмотрена функция воспроизведения в произвольной последовательности всех дорожек компакт диска (SHUFF CD) или всех записей, находящихся в папке (SHUFF ALL).

СЖАТИЕ ДОРОЖКИ КОМПАКТ-ДИСКА

Если эта функция активизирована, тихие музыкальные фрагменты усиливаются, а громкие фрагменты приглушаются, чтобы вести к минимуму многократную корректировку громкости.

Все аудиоблоки, кроме аудиоблоков Sony / аудиоблоков Sony с функцией приема цифрового радио

1. Нажимайте кнопку **MENU** до тех пор, пока на дисплее не отобразится надпись COMP.
2. Включите или выключите данную функцию с помощью кнопок поиска в прямом и обратном направлении.
3. Нажмите кнопку **MENU** для подтверждения выбора.

Аудиоблоки Sony / Аудиоблоки Sony с функцией приема цифрового радио

1. Нажмите на кнопку **MENU**.
2. Используя верхнюю или нижнюю кнопку управления навигационной системой, прокрутите надписи на дисплее до появления надписи COMP.
3. Для подтверждения выбора нажмите кнопку, находящуюся между кнопками управления навигационной системой.
4. Используя левую или правую кнопку управления навигационной системой, включите или выключите данную функцию.
5. Для подтверждения выбора нажмите кнопку **MENU** или кнопку, находящуюся между кнопками управления навигационной системой.

СКАНИРОВАНИЕ ДОРОЖКИ КОМПАКТ-ДИСКА

Функция SCAN позволяет прослушать первые 10 секунд каждой из записей.

Проигрыватель компакт-дисков

6000CD

Примечание: При ее выборе на дисплее на короткое время появится надпись **SCAN** при начале воспроизведения каждой дорожки.

1. Нажимайте кнопку **MENU** до тех пор, пока на дисплее не отобразится надпись **SCAN**.
2. С помощью кнопок поиска в прямом и обратном направлении выберите либо **SCAN CD**, либо **SCAN ALL**.
3. Чтобы продолжить воспроизведение текущей дорожки, нажмите одну из кнопок поиска в прямом и обратном направлении еще раз.

Аудиоблоки Sony / Аудиоблоки Sony с функцией приема цифрового радио

Примечание: Доступны различные режимы сканирования, выбираемые с учетом характеристик воспроизводимого CD.

1. Однократное нажатие кнопки **SCAN** обеспечивает прослушивание начала каждой записи аудио компакт-диска или первых десяти секунд каждой записи всех папок компакт-диска формата MP3.
2. Повторное нажатие кнопки **SCAN** обеспечивает включение режима **SCAN OFF** (аудио компакт-диск) или прослушивание начала каждой записи одной из папок на компакт-диске формата MP3.

ИЗВЛЕЧЕНИЕ КОМПАКТ-ДИСКА

Примечание: При нажатии кнопки **EJECT** автоматически возобновляется работа радиоприемника.

Примечание: Если кнопка **EJECT** была нажата по ошибке, нажмите ее еще раз для отмены.

Примечание: Если компакт-диск не извлечь, он снова будет втянут в аудиоблок.

6000CD

Нажмите кнопку **EJECT** для извлечения компакт-диска.

Аудиоблоки Sony с проигрывателем компакт-дисков

Примечание: Если компакт-диск не был загружен при нажатии кнопки **EJECT**, на дисплее появится надпись **NO CD**.

Нажмите кнопку **EJECT** для извлечения компакт-диска. На дисплее появятся надписи **EJECTING** и **PLEASE REMOVE**.

ПОВТОРНОЕ ВОСПРОИЗВЕДЕНИЕ ДОРОЖЕК КОМПАКТ-ДИСКА

6000CD

1. Нажимайте кнопку **MENU** до тех пор, пока на дисплее не отобразится надпись **REPEAT**.
2. При помощи кнопок **SEEK UP** и **SEEK DOWN** выберите режим **OFF** или **TRK**.

Аудиоблоки Sony / Аудиоблоки Sony с функцией приема цифрового радио

1. Нажмите на кнопку **MENU**.
2. Используя кнопки поиска в прямом или в обратном направлении навигационной системы, прокрутите экран дисплея до появления на нем надписи **REPEAT**.

Проигрыватель компакт-дисков

- Используя левую или правую кнопку управления навигационной системой, выберите команду **REPEAT TRACK** или **REPEAT OFF**.
- Нажмите кнопку **MENU** для подтверждения выбора.

Примечание: При воспроизведении компакт-дисков или файлов MP3 предусмотрены следующие режимы воспроизведения: **REPEAT TRACK**, **REP FOLDER** и **REPEAT OFF**.

ВОСПРОИЗВЕДЕНИЕ ЗАПИСЕЙ В ФОРМАТЕ MP3

Примечание: Некоторые аудиофайлы, защищенные от возможности копирования, могут не воспроизводиться на данном проигрывателе компакт-дисков.

Данный проигрыватель компакт-дисков также поддерживает аудиофайлы формата MP3 и WMA.

После загрузки компакт-диска с аудиофайлами в проигрыватель компакт-дисков происходит считывание структуры каталогов этого диска. Это обуславливает паузу перед началом воспроизведения, длительность которой зависит от качества диска.

Фонограммы формата MP3 могут быть записаны на компакт-диске различными способами. Все записи могут быть помещены в корневой каталог, как на обычном звуковом компакт-диске, или в отдельные папки, отведенные, например, для конкретного альбома, исполнителя или музыкального жанра.

Проигрывание диска с мульти-сеансной записью

Обычная последовательность воспроизведения компакт-дисков, на которых записаны несколько папок, такова: сначала воспроизводятся записи из первой папки, затем записи из любых папок, вложенных в первую папку, после чего осуществляется переход во вторую папку и т. д. Например, если в папке 1 находятся папки 1a и 1b, а в папке 2 находится папка 2a, последовательность воспроизведения папок такова: 1, 1a, 1b, 2, 2a.

После завершения воспроизведения любого файла начинается воспроизведение другого файла из той же папки. Смена папок автоматически осуществляется после воспроизведения всех файлов текущей папки.

ПОКАЗ СОПРОВОДИТЕЛЬНОЙ ИНФОРМАЦИИ ИЗ ФАЙЛА MP3

В режиме воспроизведения компакт-диска формата MP3 на дисплей аудиоблока можно выводить определенную информацию, зашифрованную в каждой записи. Как правило, это следующая информация:

- Имя файла.
- Имя папки
- Информация алгоритма ID3, например, название альбома или имя исполнителя.

Проигрыватель компакт-дисков

На дисплее аудиоблока, как правило, появляется имя папки. Для выбора того или иного пункта информации несколько раз нажмите кнопку **INFO**, пока требуемый пункт не отобразится на дисплее.

Примечание: Если выбранная информация алгоритма ID3 недоступна, на дисплее отобразится сообщение **NO MP3 TAG**.

Проигрывание CD-диска в режиме "text"

В режиме воспроизведения компакт-диска с текстовой информацией на дисплей аудиоблока можно выводить ограниченную информацию, зашифрованную в каждой записи. Как правило, это следующая информация:

- Имя диска.
- Имя исполнителя.
- Название записи.

Примечание: Категории информации для показа на дисплее выбираются так же, как и для MP3. **NO DISC NAME** или **NO TRACK NAME** на дисплее свидетельствует о том, что соответствующая информация не была закодирована.

ПРЕКРАЩЕНИЕ ВОСПРОИЗВЕДЕНИЯ КОМПАКТ-ДИСКА

Все аудиоблоки, кроме аудиоблоков Sony / аудиоблоков Sony с функцией приема цифрового радио

Нажмите кнопку **AM/FM**.

Примечание: При этом компакт-диск не выгружается. Воспроизведение диска приостанавливается на том месте, где произошло переключение в режим радиоприемника.

Для возобновления воспроизведения компакт-диска снова нажмите кнопку **CD**.

Аудиоблоки Sony / Аудиоблоки Sony с функцией приема цифрового радио

Нажмите кнопку **RADIO**.

Примечание: При этом компакт-диск не выгружается. Воспроизведение диска приостанавливается на том месте, где произошло переключение в режим радиоприемника.

Для возобновления воспроизведения компакт-диска повторно нажмите кнопку **CD/AUX**.

Дополнительное гнездо входа (AUX IN)

Примечание: Для оптимального качества работы любого вспомогательного оборудования настройте в нем высокий уровень громкости. Это уменьшит уровень помех при питании устройства от электрической розетки автомобиля.

Наличие линейного входа (AUX IN) позволяет подключить внешнее устройство, например, проигрыватель МРЗ, к аудиосистеме автомобиля. Звук от внешнего источника можно слышать через динамики автомобиля.

Для подключения внешнего устройства используйте гнездо AUX IN и обычный 3,5-миллиметровый разъем для наушников.

Выберите линейный вход с помощью кнопки **AUX** для воспроизведения с вспомогательного оборудования через динамики автомобиля. На дисплее появится надпись AUX. Громкость, уровень высоких и низких частот можно регулировать обычным образом на аудиоблоке автомобиля.

Кнопки управления аудиоблоком также можно использовать для восстановления режима воспроизведения аудиоблока, не отсоединяя дополнительное устройство.

Устранение неполадок в работе аудиосистемы

Дисплеи аудиоблоков	Нарушения в работе проигрывателя
CD ERROR ПРОВЕРЬТЕ CD CDC ERROR	Общее сообщение об ошибке проигрывателя CD, возникающее, например, при ошибке чтения CD, если загружен CD с данными и т.д. Может также указывать на сбой аудиоблока. Убедитесь в том, что диск правильно вставлен, почистите и заново загрузите компакт-диск или замените его музыкальным компакт-диском. См. Извлечение компакт-диска (стр. 333). См. Загрузка компакт-диска (стр. 333). Если ошибка не устранена. Обратитесь к вашему дилеру.
NO CD NO CDS NO CD #	Сообщение, указывающее на то, что компакт-диски не загружены в аудиоблок или CD-чейнджер. Вставьте компакт-диск. См. Загрузка компакт-диска (стр. 333).
HIGH TEMP ПРОИГР. CD ВЫС. ТЕМП.	Чрезмерно высокая наружная температура - аудиоблок не будет работать, пока он не остынет.
SLOT FULL	Сообщение, указывающее не то, что лоток компакт-диска уже заполнен. Перед тем как повторить попытку установки нового диска, извлеките CD из выбранного лотка или выберите другой лоток. См. Загрузка компакт-диска (стр. 333).
CDC FULL	Сообщение, указывающее на то, что компакт-диск загружен в аудиоблок. См. Извлечение компакт-диска (стр. 337).
DATA CD	Вставлен несовместимый компакт-диск, например, не являющийся музыкальным диском. См. Извлечение компакт-диска (стр. 337).
CODE ----	Сообщение с предложением ввести ключевой код. См. Ввод защитного кода (стр. 317).
WAIT	Сообщение, информирующее о необходимости немного подождать, прежде чем предпринимать еще одну попытку ввода ключевого кода. См. Если введен неправильный защитный код (стр. 317).
TRIES	Сообщение указывает на количество неудачных попыток ввода. См. Если введен неправильный защитный код (стр. 317).

Устранение неполадок в работе аудиосистемы

Дисплеи аудиоблоков	Нарушения в работе проигрывателя
LOCKED	Сообщение, информирующее о том, что система обеспечения безопасности аудиоблока заблокировала его после нескольких неудачных попыток ввода ключевого кода. Обратитесь к вашему дилеру.
KEYCODE.... ENTER KEYCODE....	Сообщение с предложением ввести ключевой код. См. Ввод защитного кода (стр. 317).
INCORRECT	Сообщение о вводе неверного кода. См. Если введен неправильный защитный код (стр. 317).

Телефон

ОБЩАЯ ИНФОРМАЦИЯ

ПРЕДОСТЕРЕЖЕНИЕ

 Использование системы при неработающем двигателе приведет к разрядке аккумулятора.

В этом разделе описаны функции и особенности мобильного телефона с Bluetooth и функциями “hands free”.

Подсистема телефонной связи Bluetooth обеспечивает взаимодействие аудиосистемы или системы навигации автомобиля с Вашим мобильным телефоном. Это позволяет вам использовать автомобильную аудиосистему или систему навигации для приема или отправки телефонных вызовов, не держа в руках мобильный телефон.

Совместимость коммуникационной системы с различными типами мобильных телефонов

ПРЕДОСТЕРЕЖЕНИЕ

 Так как не существует общего соглашения, производители мобильных телефонов могут встраивать в свои устройства Bluetooth множество профилей. Из-за этого между телефоном и системой hands-free может возникнуть несовместимость, в некоторых случаях такая несовместимость может существенным образом ухудшить работу системы. Чтобы избежать этого, используйте только рекомендованные сотовые телефоны.

Полную информацию вы найдете на Интернет-странице www.ford-mobile-connectivity.com.

НАСТРОЙКА BLUETOOTH

Перед тем, как вы сможете использовать телефон совместно с коммуникационной системой автомобиля, телефон должен быть связан с телефонной системой автомобиля.

Пользование телефоном

С бортовой системой можно связать до шести устройств Bluetooth.

Примечание: Если поступает входящий звонок на мобильный телефон, который в этот момент является активным, звонок будет переадресован аудиосистеме автомобиля.

Примечание: Даже если ваш мобильный телефон связан с коммуникационной системой автомобиля, вы можете пользоваться им, как обычно.

Требования к соединению через Bluetooth

Для того чтобы связать мобильный телефон с коммуникационной системой через Bluetooth, необходимо соблюдение следующих условий.

1. На мобильном телефоне и на панели управления аудиосистемой должна быть активирована функция Bluetooth. Убедитесь в том, что опция меню Bluetooth в аудиоблоке включена: **ON**. Информацию о настройках телефона вы найдете в инструкции к телефону.
2. В меню Bluetooth вашего телефона выберите **Ford Audio**.

Телефон

3. Введите кодовый номер, показанный на экране автомобиля, с помощью клавиатуры телефона. Если кодовый номер не показан на экране, введите PIN-код Bluetooth 0000, используя клавиатуру телефона. Введите PIN-код Bluetooth, показанный на дисплее автомобиля.
4. Если телефон выдает запрос на авторизацию автоматического соединения, выберите **YES**.

Примечание: При выключении аудиосистемы звонок (звуковой сигнал) мобильного телефона будет отключен. При повороте ключа зажигания в положение "Off" ("Выключено") сеанс связи по мобильному телефону будет продолжен.

НАСТРОЙКА ТЕЛЕФОНА

Телефонная книга

После включения возможна задержка доступа к телефонной книге, которая может продолжаться несколько минут, в зависимости от размера.

Категории записей телефонной книги

В зависимости от категории записей, сохранённых в телефонной книге, на дисплее аудиоблока могут отображаться различные символы.

Например:

M	Мобильный телефон
O	офисный телефон
H	Домашний телефон
F	Факс

Примечание: Записи могут отображаться без дополнительного обозначения категории.

Для обозначения категории может использоваться пиктограмма:



Телефон



Мобильный телефон



Домашний телефон



Офисный телефон



Факс

Присвоение мобильному телефону статуса активного телефона

В начале работы с коммуникационной системой автомобиля с ней не связан ни один телефон.

Телефон, подключаемый через микрочип "Bluetooth"

После связывания телефона Bluetooth с системой этот телефон автоматически становится активным. Для получения подробной информации смотрите меню телефона.

Выберите телефон в меню активного телефона.

После выключения и последующего включения зажигания и радиоприемника или блока навигации коммуникационная система выбирает мобильный телефон, который был последним активным телефоном.

Телефон

Примечание: В некоторых случаях также потребуется подтвердить на телефоне соединение Bluetooth.

Связь коммуникационной системы автомобиля с другим телефоном Bluetooth

Для связи нового телефона Bluetooth с коммуникационной системой автомобиля, выполните действия, описанные в параграфе "Требования к соединению через Bluetooth".

Информация о телефонах, связанных с коммуникационной системой, хранится в ее памяти. С помощью панели управления аудиосистемы можно получить доступ к списку связанных телефонов.

Примечание: Максимальное возможное количество связанных устройств - шесть. Если уже имеется шесть связанных устройств Bluetooth, перед тем как связать с системой новое устройство удалите одно из связанных устройств.

УПРАВЛЕНИЕ ТЕЛЕФОНОМ

Система дистанционного управления

Кнопка Voice, приема и отклонения



- 1 Кнопка Voice
- 2 Кнопка приема и отклонения

Кнопка VOICE используется для включения или выключения системы голосовых команд.

При наличии кнопки accept/reject ответ на входящие звонки и отклонение входящих звонков осуществляется посредством нажатия на соответствующую кнопку.

Примечание: Некоторые аудиосистемы имеют кнопку accept/reject на панели управления. В этом случае ответ или отклонение вызова осуществляется аналогичным образом.

ИСПОЛЬЗОВАНИЕ ТЕЛЕФОНА - В КОМПЛЕКТАЦИЮ АВТОМОБИЛЯ НЕ ВХОДИТ: НАВИГАЦИОННАЯ СИСТЕМА

В этом разделе описывается управление функциями мобильного телефона при помощи панели управления аудиосистемой автомобиля.

Примечание: За подробной информацией об органах управления аудиосистемой обратитесь к Руководству по аудиосистеме.

В салоне автомобиля должен находиться активный телефон.

Даже если Ваш мобильный телефон связан с аудиосистемой автомобиля, Вы можете пользоваться телефоном, как обычно.

Примечание: Вы можете выйти из меню телефона, нажав любую из кнопок **CD**, **AM/FM** или **AUX**

Телефон

Вызов абонента

Набор номера с помощью голосового управления

Телефонные номера можно набирать с помощью команд голосового управления. См. **Команды управления телефоном** (стр. 363).

Набор номера с использованием телефонной книги

Вы можете получить доступ к телефонной книге с помощью Bluetooth. Символы, которые вы вводите, появляются на дисплее блока.

1. Нажмите на кнопку **PHONE** или на кнопку приёма/вызова.
2. Нажмите на кнопку **MENU**.
3. Удерживайте кнопку **MENU** в нажатом состоянии, пока на дисплее не появится надпись **PHONEBOOK**.
4. Используя кнопки SEEK, выберите нужный номер телефона.

Примечание: Чтобы перейти к следующей букве алфавита, нажмите и удерживайте кнопку **SEEK**.

5. Для вызова абонента нажмите на кнопку **PHONE** или на кнопку приёма/вызова.

Набор номера с использованием телефонной книги - Радиоприемник Sony

Вы можете получить доступ к телефонной книге с помощью Bluetooth. Символы, которые вы вводите, появляются на дисплее блока.

1. Нажмите на кнопку **PHONE**.
2. Нажимайте на кнопку SEEK, пока не откроется телефонная книга.
3. Используя кнопки со стрелками вверх/вниз, выберите нужный номер телефона.

Примечание: Чтобы перейти к следующей букве алфавита, нажмите и удерживайте кнопку со стрелкой вверх/вниз.

4. Для вызова абонента нажмите на кнопку **PHONE** или на кнопку приёма/вызова.

Набор номера с помощью клавиатуры телефона

Если на аудиоблоке предусмотрена телефонная клавиатура (кнопки 0-9, * и #):

1. Нажмите на кнопку приёма/вызова. Нажмите на кнопку **PHONE** (если у вас радиоприемник Sony).
2. Наберите номер абонента, используя телефонную клавиатуру на панели управления аудиосистемой.
3. Нажмите на кнопку приёма/вызова.

Примечание: Если при наборе номера Вы ввели неправильную цифру, нажмите на левую кнопку поиска для стирания последней набранной цифры. Длительное нажатие на эту кнопку приведёт к удалению всей набранной последовательности цифр.

Нажмите и удерживайте **0** для ввода символа **+**.

Завершение сеанса связи

Для завершения связи можно нажать на кнопку сброса вызова.

В аудиоблоках без телефонной клавиатуры для завершения связи также можно нажать **PHONE, CD, AM/FM** или **ON/OFF**, или нажать на кнопку **MODE** дистанционного управления.

Повторный набор номера

1. Нажмите на кнопку **PHONE** или на кнопку приёма/вызова.

Телефон

2. Нажмите на кнопку **MENU**.
3. Выберите список **CALL OUT** или **CALL IN**. На ряде аудиоблоков можно выбирать списки пропущенных, входящих и исходящих вызовов: **MISSED, INCOMING, OUTGOING**.

Примечание: Если активный телефон не выдает список вызовов, можно перенабрать последний исходящий номер/запись.

4. Нажмите на кнопку **SEEK** на панели управления аудиосистемой автомобиля.
5. Для вызова абонента нажмите на кнопку **PHONE** или на кнопку приёма/вызова.

Повторный набор номера - Радиоприемник Sony

1. Нажмите на кнопку **PHONE** или на кнопку приёма/вызова.
2. Нажимайте на кнопку **SEEK**, пока не откроется желаемый список.

Примечание: Если активный телефон не выдает список вызовов, можно перенабрать последний исходящий номер/запись.

3. Используя кнопки со стрелками вверх/вниз, выберите нужный номер телефона.
4. Для вызова абонента нажмите на кнопку **PHONE** или на кнопку приёма/вызова.

Повторный набор последнего набранного номера - Радиоприемник Sony

1. Нажмите на кнопку приёма/вызова.
2. Нажмите на кнопку приёма/вызова повторно, чтобы набрать номер.

Входящие вызовы

Прием входящего звонка

Для ответа на входящий вызов можно нажать на кнопку приёма/вызова, на кнопку **PHONE** или на кнопку дистанционного управления **MODE**.

Отклонение входящих звонков

Для того чтобы не отвечать на входящий вызов, нажмите на кнопку сброса.

В аудиоблоках без телефонной клавиатуры для сброса вызова также можно использовать кнопки **PHONE, CD, AM/FM** и **ON/OFF**.

Приём второго входящего звонка

Примечание: Для обработки второго входящего звонка на вашем мобильном телефоне должна быть активирована соответствующая функция.

Если во время сеанса связи по мобильному телефону поступает еще один входящий звонок, раздается звуковой сигнал. В этом случае вы можете завершить текущий сеанс связи и принять входящий звонок.

Прием второго входящего звонка

Для ответа на второй входящий вызов можно нажать на кнопку приёма/вызова, на кнопку **PHONE** или на кнопку дистанционного управления **MODE**.

Отклонение второго входящего звонка

Для того чтобы не отвечать на второй входящий вызов, нажмите на кнопку сброса. В блоках без телефонной клавиатуры для сброса второго входящего вызова можно нажать на кнопку **CD** или на кнопку **AM/FM**.

Телефон

Отключение звука микрофона

Во время телефонного разговора можно отключить звук микрофона. При отключении звука появляется подтверждение на дисплее.

Аудиоблоки с зеленой кнопкой приёма/вызова

Нажмите на кнопку приёма/вызова. Нажмите на кнопку еще раз, чтобы отключить эту функцию.

Аудиоблоки без зеленой кнопки приёма/вызова

Нажмите на кнопку поиска SEEK. Нажмите на кнопку еще раз, чтобы отключить эту функцию.

Изменение "активного" мобильного телефона

Примечание: Мобильный телефон должен быть связан с коммуникационной системой, прежде чем его можно будет назначить "активным".

С использованием кнопок предварительной настройки радиостанций

Примечание: Это относится только к тем аудиосистемам, на панели управления которых отсутствует телефонная клавиатура.

1. Нажмите кнопку **PHONE** на панели управления аудиосистемой автомобиля.
2. Нажмите кнопку, номер на которой соответствует тому из мобильных телефонов, который Вы хотите назначить "активным" (для этого используйте кнопки предварительной настройки радиостанций 1-6).

С использованием меню аудиосистемы

Примечание: После связывания телефона с системой этот телефон автоматически становится активным.

1. Нажмите на кнопку **PHONE** или на кнопку приёма/вызова.
2. Нажмите на кнопку **MENU** на панели управления аудиосистемой автомобиля.
3. Выберите команду **ACTIVE PHONE**.
4. При помощи кнопок SEEK Вы можете прокрутить на дисплее весь список связанных с системой телефонов.
5. Нажмите на кнопку **MENU**, чтобы выбрать телефон, задаваемый как активный телефон.

Удаление связанного телефона из памяти коммуникационной системы

Мобильный телефон, связанный с коммуникационной системой автомобиля, можно удалить из памяти системы в любое время (если в этот момент система не работает со входящим/исходящим звонком).

1. Нажмите на кнопку **PHONE** или на кнопку приёма/вызова.
2. Нажмите на кнопку **MENU** на панели управления аудиосистемой автомобиля.
3. Выберите команду **DEBOND** при помощи панели управления аудиосистемой автомобиля.
4. Используйте кнопки SEEK для вывода на дисплей того мобильного телефона, связь с которым Вы хотите разорвать.
5. Нажмите на кнопку **MENU**, чтобы выбрать телефон, связь с которым вы хотите разорвать.

Телефон

Разрыв связи со связанным телефоном - Радиоприемник Sony

Мобильный телефон, связанный с коммуникационной системой автомобиля, можно удалить из памяти системы в любое время (если в этот момент система не работает со входящим/исходящим звонком).

1. Нажмите на кнопку **PHONE**.
2. С помощью кнопок со стрелками вверх/вниз выберите опцию **DEBOND**.
3. Используйте кнопки SEEK для вывода на дисплей того мобильного телефона, связь с которым Вы хотите разорвать.
4. Для разрыва связи нажмите на кнопку ОК.

ИСПОЛЬЗОВАНИЕ ТЕЛЕФОНА - В КОМПЛЕКТАЦИЮ АВТОМОБИЛЯ ВХОДИТ: НАВИГАЦИОННАЯ СИСТЕМА

В этом разделе описываются функции телефонной связи, предусмотренные в навигационной системе.

Примечание: *За подробной информацией об органах управления аудиосистемой обратитесь к Руководству по навигационной системе.*

В салоне автомобиля должен находиться активный телефон.

Даже если ваш мобильный телефон связан с навигационной системой автомобиля, вы можете пользоваться им, как обычно.

Вызов абонента

Набор номера

Телефонные номера можно набирать с помощью команд голосового управления. См. **Голосовое управление** (стр. 351).

Завершение сеанса связи

Для завершения связи можно нажать на кнопку **END**, на кнопку **MODE** на дистанционном переключателе или на кнопку **ON/OFF** навигационной системы.

Повторный набор номера

1. Нажмите кнопку **PHONE** на панели управления блока.
2. Выберите пункт **REDIAL**.

Входящие вызовы

Прием входящего звонка

Для ответа на входящий вызов нажмите на кнопку приёма/вызова, на кнопку **MODE** дистанционного управления, на кнопку **PHONE** на блоке, или используйте опцию меню **ACCEPT**.

Отклонение входящих звонков

Для отклонения входящих вызовов можно нажать на кнопку сброса, на кнопки **CD** или **AM/FM** на блоке, или использовать опцию меню **REJECT**.

Приём второго входящего звонка

Примечание: *Для обработки второго входящего звонка на вашем мобильном телефоне должна быть активирована соответствующая функция.*

Телефон

Если во время сеанса связи по мобильному телефону поступает еще один входящий звонок, раздастся звуковой сигнал. В этом случае Вы можете завершить текущий сеанс связи и принять входящий звонок.

Прием второго входящего звонка

Для ответа на второй входящий вызов нажмите на кнопку приёма/вызова, на кнопку **MODE** дистанционного управления, на кнопку **PHONE** на блоке, или используйте опцию меню **ACCEPT**.

Примечание: При этом текущий сеанс связи будет завершен.

Отклонение второго входящего звонка

Второй входящий вызов можно отклонить, нажав на кнопку сброса или на одну из указанных кнопок на блоке: **CD, AM/FM**.

Отключение звука микрофона

Во время телефонного разговора можно отключить звук микрофона. При отключении звука появляется подтверждение на дисплее.

Навигационные блоки на базе SD

Нажмите на кнопку отключения звука (перечеркнутый микрофон). Нажмите на кнопку еще раз, чтобы отключить эту функцию.

Навигационные блоки на базе CD

Нажмите на кнопку отключения звука микрофона. Нажмите на кнопку еще раз, чтобы отключить эту функцию.

Изменение "активного" мобильного телефона

Примечание: Мобильный телефон должен быть связан с коммуникационной системой, прежде чем его можно будет назначить "активным".

Примечание: После связывания телефона с системой этот телефон автоматически становится активным.

1. Нажмите кнопку **PHONE** на панели управления блока.
2. С помощью опции меню **BT SETTINGS** выберите в списке активный телефон.

Удаление связанного телефона из памяти коммуникационной системы

Мобильный телефон, связанный с коммуникационной системой автомобиля, можно удалить из памяти системы в любое время (если в этот момент система не работает со входящим/исходящим звонком).

1. Нажмите кнопку **PHONE** на панели управления блока.
2. Выберите опцию меню **BT SETTINGS**.
3. Выберите из меню команду **DEBOND**.
4. Выберите в списке телефон.

Голосовое управление

ПРИНЦИПЫ РАБОТЫ

ПРЕДОСТЕРЕЖЕНИЕ



Использование системы при неработающем двигателе приведет к разрядке аккумулятора.

Система голосовых команд (Voice recognition) позволяет управлять системой, не отвлекаясь от управления автомобилем для изменения настроек или чтения сообщений системы.

Если Вы произносите одну из заранее определённых команд в то время, когда система активна, система голосовых команд преобразует Вашу команду в управляющий сигнал для системы. Ваши действия принимают форму диалога с системой или отдачи команд. Система организует диалог с Вами путём трансляции сообщений или вопросов.

Пожалуйста, ознакомьтесь с функциями системы перед тем, как начать пользоваться подсистемой голосовых команд.

Управляющие команды

Система Voice Control позволяет Вам контролировать функции следующих устройств:

- Телефон, подсоединяемый через микрочип "Bluetooth"
- Радиоприёмник
- Проигрыватель CD-дисков/CD-чейнджер
- Внешнее устройство (USB)
- Внешнее устройство (iPod)
- Автоматическая система климат-контроля

- Навигационная система, см. руководство по навигационной системе.

Отзыв системы

Во время диалога пользователя с системой голосовых команд ("голосовой сессии") система отвечает пользователю звуковым сигналом каждый раз, как она готова к продолжению диалога.

Не пытайтесь отдавать системе какие-либо команды до того, как раздастся звуковой сигнал. Подсистема Voice Control повторяет вслух каждую команду, произнесенную пользователем.

Если, услышав звуковой сигнал, Вы не знаете, что делать дальше, то произнесите команду "HELP", чтобы получить подсказку системы, или "CANCEL", чтобы прекратить диалог с системой.

Функция "HELP" проинформирует Вас только о доступном в данный момент наборе голосовых команд. Ниже приведено детальное описание всех голосовых команд.

Голосовые команды

Голосовые команды следует произносить обычным голосом, как если бы Вы обращались к пассажиру или к собеседнику при разговоре по телефону. Громкость Вашего голоса должна соответствовать уровню шума в салоне автомобиля или снаружи, однако кричать не нужно.

Голосовое управление

ИСПОЛЬЗОВАНИЕ ГОЛОСОВЫХ КОМАНД

Принцип действия системы

Команды, воспринимаемые системой Voice Control (а также порядок их произнесения), описаны ниже. В таблицах показана последовательность голосовых команд пользователя и отзыв системы для каждой из имеющихся функций.

<> означает номер или голосовую метку (предварительно записанную в память системы), которые должен ввести пользователь.

Ярлыки

В системе Voice Control предусмотрен ряд "ярлыков" - коротких голосовых команд, которые позволяют Вам управлять некоторыми функциями систем автомобиля без необходимости проделать весь путь к нужной команде по системному меню. Они перечислены ниже:

- Телефон: "MOBILE NAME", "DIAL NUMBER", "DIAL NAME" и "REDIAL"
- Проигрыватель CD-дисков/CD-чейнджер: "DISC" и "TRACK"
- Автоматическая система климат-контроля: "TEMPERATURE", "AUTO MODE", "DEFROSTING/DEMISTING ON" и "DEFROSTING/DEMISTING OFF"
- Радиоприёмник: "TUNE NAME"
- Внешнее устройство (USB): "TRACK"
- Внешнее устройство (iPod): "TRACK"
- SD-карта: "TRACK".

Начала сеанса работы с подсистемой "Voice Control"

Перед тем, как начать диалог с системой, Вы должны нажать на кнопку **VOICE** или **MODE** и дождаться, пока система не ответит звуковым сигналом. Нажатие на кнопку должно осуществляться для каждой выполняемой операции. См. (стр. 351).

Снова нажимите на кнопку, чтобы отменить голосовую сессию.

Голосовые метки

Голосовые метки могут использоваться для управления телефоном, аудиосистемой и навигационной системой. Для сохранения меток служит функция "STORE NAME". Вы можете присвоить метки, например, телефонным станциям или абонентам, занесенным в телефонную книгу. См. **Команды аудиоблока** (стр. 352). См. **Команды управления телефоном** (стр. 363). См. **Команды управления навигационной системой** (стр. 368).

- В памяти могут храниться до 20 голосовых меток (для каждой из перечисленных систем).
- Среднее время записи для каждой голосовой метки составляет приблизительно 2...3 секунды.

КОМАНДЫ АУДИОБЛОКА

Проигрыватель CD-дисков

С помощью голосовых команд можно напрямую управлять воспроизведением.

Голосовое управление

Краткий обзор

Доступные голосовые команды описаны ниже. Списки, приведенные ниже, содержат дополнительную информацию обо всем меню команд, с рядом примеров.

"CD PLAYER" (CD-проигрыватель)
"HELP" (Помощь)
"PLAY" (Воспроизведение)
"TRACK" (Запись)*
"SHUFFLE ALL" (В произвольном порядке - Все)
"SHUFFLE FOLDER" (В произвольном порядке - Папка)**
"SHUFFLE OFF" (Произвольный порядок отключен)
"REPEAT FOLDER" (Повтор - Папка)**
"REPEAT TRACK" (Повтор - Запись)
"REPEAT OFF" (Повтор отключен)

* Может использоваться в качестве ярлыка.

** Доступно, только если на CD записаны аудиофайлы, например, формата MP3 или WMA.

Запись

Вы можете выбрать номер записи на CD-диске.

Шаги	Слова пользователя	Отзыв системы
1	"CD PLAYER" (CD-проигрыватель)	"CD PLAYER" (CD-проигрыватель)
2	"TRACK" (Запись)*	НАЗОВИТЕ НОМЕР ЗАПИСИ
3	"<число от 1 до 99>"**	"TRACK <номер>"

* Может использоваться в качестве ярлыка.

** Кроме этого, номера можно произносить отдельными цифрами (например, 2", "4", "5", если номер записи - 245).

Голосовое управление

Воспроизведение всех записей в произвольной последовательности

Задание произвольного порядка воспроизведения.

Шаги	Слова пользователя	Отзыв системы
1	"CD PLAYER" (CD-проигрыватель)	"CD PLAYER" (CD-проигрыватель)
2	"SHUFFLE ALL" (В произвольном порядке - Все)	

CD-чейнджер

Краткий обзор

Доступные голосовые команды описаны ниже. Списки, приведенные ниже, содержат дополнительную информацию обо всем меню команд, с рядом примеров.

"CD-CHANGER" / "CHANGER" (CD-чейнджер)
"HELP" (Помощь)
"PLAY" (Воспроизведение)
"DISC" (Диск) *
"TRACK" (Запись) *
"SHUFFLE ALL" (В произвольном порядке - Все)
"SHUFFLE CD" (В произвольном порядке - CD)
"SHUFFLE FOLDER" (В произвольном порядке - Папка) **
"SHUFFLE OFF" (Произвольный порядок отключен)
"REPEAT CD" (Повтор - CD)
"REPEAT FOLDER" (Повтор - Папка) **
"REPEAT TRACK" (Повтор - Запись)
"REPEAT OFF" (Повтор отключен).

* Может использоваться в качестве ярлыка.

Голосовое управление

** Доступно, только если на CD записаны аудиофайлы, например, формата MP3 или WMA.

Диск

Если на Ваш автомобиль установлен CD-чейнджер, Вы можете выбрать номер диска.

Шаги	Слова пользователя	Отзыв системы
1	"CD-CHANGER" / (CD-чейнджер)	"CD-CHANGER" / (CD-чейнджер)
2	"DISC" (Диск)*	НАЗОВИТЕ НОМЕР ДИСКА
3	"<число от 1 до 6>"	"DISC <номер>"

* Может использоваться в качестве ярлыка.

Запись

Вы можете выбрать номер записи на CD-диске.

Шаги	Слова пользователя	Отзыв системы
1	"CD-CHANGER" / (CD-чейнджер)	"CD-CHANGER" / (CD-чейнджер)
2	"TRACK" (Запись)*	НАЗОВИТЕ НОМЕР ЗАПИСИ
3	"<число от 1 до 99>"**	"TRACK <номер>"

* Может использоваться в качестве ярлыка.

** Кроме этого, номера можно произносить отдельными цифрами (например, 2", "4", "5", если номер записи - 245).

Воспроизведение CD в произвольной последовательности

Задание произвольной последовательности воспроизведения содержимого CD.

Шаги	Слова пользователя	Отзыв системы
1	"CD-CHANGER" / (CD-чейнджер)	"CD-CHANGER" / (CD-чейнджер)

Голосовое управление

Шаги	Слова пользователя	Отзыв системы
2	"SHUFFLE CD" (В произвольном порядке - CD)	

Радиоприемник

Система "Voice Control" позволяет управлять работой радиоприемника и настраивать частоты радиостанций при помощи голосовых команд.

Краткий обзор

Доступные голосовые команды описаны ниже. Приведенные ниже списки содержат подробную информацию обо всем меню, в которое входят эти команды.

"RADIO" (Радиоприемник)
"HELP" (Помощь)
"AM"
"FM"
"TUNE NAME" (Настройка - Название)*
"DELETE NAME" (Удалить - Название)
DELETE DIRECTORY (Удалить - Папка)
"PLAY DIRECTORY" (Воспроизвести - Папка)
"STORE NAME" (Сохранить - Название)
"PLAY" (Воспроизведение)

* Может использоваться в качестве ярлыка.

Настройка частоты

Эта функция позволяет Вам при помощи голосовых команд настраивать радиоприемник на частоты сигналов радиостанций.

Шаги	Слова пользователя	Отзыв системы
1	"RADIO" (Радиоприемник)	"RADIO" (Радиоприемник)
2	"AM"	"AM FREQUENCY PLEASE" (Диапазон AM)

Голосовое управление

Шаги	Слова пользователя	Отзыв системы
	"FM"	"FM FREQUENCY PLEASE" (Диапазон FM)
3	"<частота>"*	"TUNE <частота>"

* Частоту можно задать разными способами. Примеры приведены ниже.

Диапазон FM: 87,5 - 108,0 с шагом 0,1

- "Восемьдесят девять точка девять" (89,9)
- "Девяносто" (90,0)
- "Сто точка пять" (100,5)
- "Один ноль один точка один" (101,1)
- "Один ноль восемь" (108,0)

Диапазон AM/MW: 531 - 1602 с шагом 9

Диапазон AM/LW: 153 - 281 с шагом 1

- "Пять тридцать один" (531)
- "Девятьсот" (900)
- "Четырнадцать сорок" (1440)
- "Пятнадцать ноль три" (1503)
- "Десять восемьдесят" (1080)

Сохранение названия

Если Вы настроили приемник на какую-либо радиостанцию, Вы можете сохранить частоту настройки этой радиостанции под придуманным Вами названием.

Шаги	Слова пользователя	Отзыв системы
1	"RADIO" (Радиоприемник)	"RADIO" (Радиоприемник)
2	"STORE NAME" (Сохранить - Название)	"STORE NAME" (Сохранить - Название) НАЗОВИТЕ ИМЯ
3	"<имя>"	ПОВТОРИТЕ ИМЯ
4	"<имя>"	ЗАПИСЫВАЕМОЕ ИМЯ "<имя>" STORED"

Настройка с помощью голосовых меток

Эта функция позволяет Вам вызвать из памяти системы предварительно записанную радиостанцию.

Шаги	Слова пользователя	Отзыв системы
1	"RADIO" (Радиоприемник)	"RADIO" (Радиоприемник)

Голосовое управление

Шаги	Слова пользователя	Отзыв системы
2	"TUNE NAME" (Настройка - Название)*	НАЗОВИТЕ ИМЯ
3	"<имя>"	"TUNE <имя>"

* Может использоваться в качестве ярлыка.

Удаление имени

Эта функция позволяет Вам удалить из памяти системы предварительно записанную радиостанцию.

Шаги	Слова пользователя	Отзыв системы
1	"RADIO" (Радиоприемник)	"RADIO" (Радиоприемник)
2	"DELETE NAME" (Удалить - Название)	НАЗОВИТЕ ИМЯ
3	"<имя>"	"DELETE <имя>" ПОДТВЕРДИТЕ (ДА/НЕТ)
4	"ДА"	"УДАЛЕНО"
	"НЕТ"	"COMMAND CANCELLED" (КОМАНДА ОТМЕНЕНА)

Прослушивание содержимого папки

Эта функция позволяет системе перечислить для Вас все радиостанции, частоты которых записаны в память системы.

Шаги	Слова пользователя	Отзыв системы
1	"RADIO" (Радиоприемник)	"RADIO" (Радиоприемник)
2	"PLAY DIRECTORY" (Воспроизвести - Папка)	"PLAY <папка>"

Голосовое управление

Удаление папки

Эта функция позволяет Вам одновременно стереть из памяти системы все предварительно записанные радиостанции.

Шаги	Слова пользователя	Отзыв системы
1	"RADIO" (Радиоприемник)	"RADIO" (Радиоприемник)
2	DELETE DIRECTORY (Удалить папку)	DELETE DIRECTORY (Удалить папку) ПОДТВЕРДИТЕ (ДА/НЕТ)
3	"ДА"	"ПАПКА "РАДИОСТАНЦИИ" УДАЛЕНА"
	"НЕТ"	"COMMAND CANCELLED" (КОМАНДА ОТМЕНЕНА)

Play (Воспроизведение)

Эта функция переключает источник звука в режим радиоприемника.

Шаги	Слова пользователя	Отзыв системы
1	"RADIO" (Радиоприемник)	"RADIO" (Радиоприемник)
2	"PLAY" (Воспроизведение)	

Гнездо подключения внешних устройств

Эта функция позволяет переключить источник звука на подключенное внешнее устройство.

Шаги	Слова пользователя	Отзыв системы
1	"EXTERNAL DEVICE" (Внешнее устройство)	"EXTERNAL DEVICE" (Внешнее устройство)
2	"LINE IN" (Линейный вход)	"LINE IN" (Линейный вход)

Голосовое управление

Внешние устройства - USB

Эти голосовые команды поддерживают работу внешнего устройства USB, подключаемого к аудиоблоку.

Краткий обзор

Доступные голосовые команды описаны ниже. Списки, приведенные ниже, содержат дополнительную информацию обо всем меню команд, с рядом примеров.

"EXTERNAL DEVICE", "USB" (Внешнее устройство, USB)
"HELP" (Помощь)
"PLAY" (Воспроизведение)
"TRACK" (Запись)*
"PLAYLIST" (Список воспроизведения)**
"FOLDER" (Папка)**
"SHUFFLE ALL" (В произвольном порядке - Все)
"SHUFFLE FOLDER" (В произвольном порядке - Папка)
"SHUFFLE PLAYLIST" (В произвольном порядке - Список воспроизведения)
"SHUFFLE OFF" (Произвольный порядок отключен)
"REPEAT TRACK" (Повтор - Запись)
"REPEAT FOLDER" (Повтор - Папка)
"REPEAT OFF" (Повтор отключен).

* Может использоваться в качестве ярлыка.

** Требуется, чтобы спискам воспроизведения и папкам, которые выбираются с помощью голосовых команд, были присвоены специальные имена файлов. См. **Общая информация** (стр. 372).

Воспроизведение с USB

Эта функция позволяет переключить источник звука на подключенное устройство USB.

Шаги	Слова пользователя	Отзыв системы
1	"EXTERNAL DEVICE" (Внешнее устройство)	"EXTERNAL DEVICE" (Внешнее устройство)

Голосовое управление

Шаги	Слова пользователя	Отзыв системы
2	"USB"	"USB"
3	"PLAY" (Воспроизведение)	

Запись на USB

Вы можете непосредственно выбрать номер записи на USB.

Шаги	Слова пользователя	Отзыв системы
1	"EXTERNAL DEVICE" (Внешнее устройство)	"EXTERNAL DEVICE" (Внешнее устройство)
2	"USB"	"USB"
3	"TRACK"	НАЗОВИТЕ НОМЕР ЗАПИСИ
4	"<число от 1 до 99>"**	"ЗАПИСЬ <номер>"

* Кроме этого, номера можно произносить отдельными цифрами (например, 2", "4", "5", если номер записи - 245).

Внешние устройства - iPod

Эти голосовые команды поддерживают работу iPod, подключаемого к аудиоблоку.

Краткий обзор

Доступные голосовые команды описаны ниже. Списки, приведенные ниже, содержат дополнительную информацию обо всем меню команд, с рядом примеров.

"EXTERNAL DEVICE", "IPOD" (Внешнее устройство, IPOD)
"HELP" (Помощь)
"PLAY" (Воспроизведение)
"TRACK" (Запись)*
"PLAYLIST" (Список воспроизведения)**
"SHUFFLE ALL" (В произвольном порядке - Все)
"SHUFFLE PLAYLIST" (В произвольном порядке - Список воспроизведения)
"SHUFFLE OFF" (Произвольный порядок отключен)

Голосовое управление

"EXTERNAL DEVICE", "IPOD" (Внешнее устройство, IPOD)
"REPEAT TRACK" (Повтор - Запись)
"REPEAT OFF" (Повтор отключен).

* Может использоваться в качестве ярлыка.

** Требуется, чтобы спискам воспроизведения, которые выбираются с помощью голосовых команд, были присвоены специальные имена файлов. См. **Общая информация** (стр. 372).

Запись на iPod

Вы можете выбрать запись в списке всех заголовков записей на iPod.

Шаги	Слова пользователя	Отзыв системы
1	"EXTERNAL DEVICE" (Внешнее устройство)	"EXTERNAL DEVICE" (Внешнее устройство)
2	"IPOD"	"IPOD"
3	"TRACK" (Запись)*	НАЗОВИТЕ НОМЕР ЗАПИСИ
4	"<число от 1 до 99>"**	"ЗАПИСЬ <номер>"

* Может использоваться в качестве ярлыка.

** Кроме этого, номера можно произносить отдельными цифрами, до пяти цифр (например, "5", "2", "4", "5", "3", если номер записи - 52453), предельное значение - 65535.

Список воспроизведения iPod

Вы можете выбрать один из списков воспроизведения iPod напрямую.

Шаги	Слова пользователя	Отзыв системы
1	"EXTERNAL DEVICE" (Внешнее устройство)	"EXTERNAL DEVICE" (Внешнее устройство)
2	"IPOD"	"IPOD"
3	"PLAYLIST" (Список воспроизведения)*	НАЗОВИТЕ НОМЕР СПИСКА ВОСПРОИЗВЕДЕНИЯ

Голосовое управление

Шаги	Слова пользователя	Отзыв системы
4	"<число от 1 до 10>"	"PLAYLIST <номер>"

* Требуется, чтобы спискам воспроизведения, которые выбираются с помощью голосовых команд, были присвоены специальные имена файлов. См. **Общая информация** (стр. 372).

КОМАНДЫ УПРАВЛЕНИЯ ТЕЛЕФОНОМ

Телефон

Ваша коммуникационная система позволяет Вам создать отдельную телефонную книгу (для работы с системой Voice Control). Номера телефонов, записанные в эту телефонную книгу, могут быть набраны при помощи системы Voice Control. Номера телефонов, записанные в память коммуникационной системы автомобиля при помощи Voice Control, хранятся только там (т.е. они не записываются в память Вашего мобильного телефона).

Краткий обзор

Доступные голосовые команды описаны ниже. Списки, приведенные ниже, содержат дополнительную информацию обо всем меню команд, с рядом примеров.

"PHONE" (Телефон)
"HELP" (Помощь)
"MOBILE NAME" (Имя мобильного телефона)*
"DIAL NUMBER" (Набрать номер)*
"DIAL NAME" (Набрать имя)*
"DELETE NAME" (Удалить - Название)
DELETE DIRECTORY (Удалить папку)
"PLAY DIRECTORY" (Воспроизвести - Папка)
"STORE NAME" (Сохранить - Название)
"REDIAL" (Перенабрать)*

Голосовое управление

"PHONE" (Телефон)
ACCEPT CALLS (Принять звонки)
REJECT CALLS (Отклонить звонки)

* Может использоваться в качестве ярлыка.

Функции мобильного телефона

Набор номера

Система может набрать телефонный номер нужного абонента после того, как пользователь произнесет голосовую команду и укажет голосовую метку, соответствующую данному номеру.

Шаги	Слова пользователя	Отзыв системы
1	"PHONE" (Телефон)	"PHONE" (Телефон)
2	"DIAL NUMBER" (Набрать номер)*	НАЗОВИТЕ НОМЕР
3	"<номер телефона>"	"<номер телефона> ПРОДОЛЖИТЬ?"
4	"DIAL" (Набрать номер)	ИДЕТ ДОЗВОН
	"CORRECTION" ("ИСПРАВИТЬ")	"<повторите последнюю часть номера> ПРОДОЛЖИТЬ?"

* Может использоваться в качестве ярлыка.

Набор по имени (набор с помощью голосовых меток)

Система может набрать телефонный номер нужного абонента после того, как пользователь произнесет голосовую команду и укажет голосовую метку, соответствующую данному номеру.

Голосовое управление

Шаги	Слова пользователя	Отзыв системы
1	"PHONE" (Телефон)	"PHONE" (Телефон)
2	"DIAL NAME" (Набрать имя)*	НАЗОВИТЕ ИМЯ
3	"<имя>"	"DIAL <имя>" ПОДТВЕРДИТЕ (ДА/НЕТ)
4	"ДА"	ИДЕТ ДОЗВОН
	"НЕТ"	"COMMAND CANCELLED" (КОМАНДА ОТМЕНЕНА)

* Может использоваться в качестве ярлыка.

Повторный набор номера

Эта функция позволяет еще раз набрать последний набранный телефонный номер.

Шаги	Слова пользователя	Отзыв системы
1	"PHONE" (Телефон)	"PHONE" (Телефон)
2	"REDIAL" (Перенабрать)*	"REDIAL" (Перенабрать) ПОДТВЕРДИТЕ (ДА/НЕТ)
3	"ДА"	ИДЕТ ДОЗВОН
	"НЕТ"	"COMMAND CANCELLED" (КОМАНДА ОТМЕНЕНА)

* Может использоваться в качестве ярлыка.

Голосовые метки мобильного телефона

Эта функция обеспечивает Вам доступ к телефонным номерам, записанным в памяти Вашего мобильного телефона при помощи голосовых меток.

Шаги	Слова пользователя	Отзыв системы
1	"PHONE" (Телефон)	"PHONE" (Телефон)

Голосовое управление

Шаги	Слова пользователя	Отзыв системы
2	"MOBILE NAME" (Имя мобильного телефона)*	"MOBILE NAME" "<диалог, зависящий от конкретного мобильного телефона>"

* Может использоваться в качестве ярлыка.

DTMF (Режим тонового набора)

Эта функция преобразует произносимые цифры в тоны DTMF. Например, для того чтобы передать дистанционный запрос на домашний автоответчик или ввести PIN-код и т.д.

Примечание: Функция DTMF может использоваться только во время текущего звонка. Нажмите кнопку VOICE и дождитесь инструкции системы.

Эта возможность доступна только в автомобилях, оборудованных специальной кнопкой VOICE.

Шаги	Слова пользователя	Отзыв системы
1		НАЗОВИТЕ НОМЕР
2	"<цифры от 1 до 9, а также 0 и символы "решетка" и "звездочка">"	

Создание телефонной книги

Сохранение имени

Новые номера телефонов можно записывать в память системы при помощи команды "STORE NAME". Этой функцией можно воспользоваться для того, чтобы осуществлять набор номера по имени абонента, а не произносить каждый раз полный номер телефона.

Шаги	Слова пользователя	Отзыв системы
1	"PHONE" (Телефон)	"PHONE" (Телефон)
2	"STORE NAME" (Сохранить - Название)	"STORE NAME" (Сохранить - Название) НАЗОВИТЕ ИМЯ
3	"<имя>"	ПОВТОРИТЕ ИМЯ
4	"<имя>"	ЗАПИСЫВАЕМОЕ ИМЯ

Голосовое управление

Шаги	Слова пользователя	Отзыв системы
		"<имя>" STORED" НАЗОВИТЕ НОМЕР
5	"<номер телефона>"	"<номер телефона>"
6	ЗАПИСАТЬ В ПАМЯТЬ	ЗАПИСЫВАЕМЫЙ НОМЕР "<номер телефона>" НОМЕР ЗАПИСАН

Удаление имени

Сохранённые имена можно также удалить из папки.

Шаги	Слова пользователя	Отзыв системы
1	"PHONE" (Телефон)	"PHONE" (Телефон)
2	"DELETE NAME" (Удалить - Название)	НАЗОВИТЕ ИМЯ
3	"<имя>"	"DELETE <имя>" ПОДТВЕРДИТЕ (ДА/НЕТ)
4	"ДА"	"<имя> DELETED"
	"НЕТ"	"COMMAND CANCELLED" (КОМАНДА ОТМЕНЕНА)

Прослушивание содержимого папки

Используйте эту функцию, чтобы система сообщила Вам все сохранённые в памяти номера.

Шаги	Слова пользователя	Отзыв системы
1	"PHONE" (Телефон)	"PHONE" (Телефон)
2	"PLAY DIRECTORY" (Воспроиз- вести - Папка)	"PLAY DIRECTORY" (Воспроиз- вести - Папка)

Голосовое управление

Удаление папки

Эта функция позволяет Вам сразу удалить все номера, сохранённые в папке.

Шаги	Слова пользователя	Отзыв системы
1	"PHONE" (Телефон)	"PHONE" (Телефон)
2	DELETE DIRECTORY (Удалить папку)	DELETE DIRECTORY (Удалить папку) ПОДТВЕРДИТЕ (ДА/НЕТ)
3	"ДА"	"DIRECTORY DELETED" (ПАПКА УДАЛЕНА)
	"НЕТ"	"COMMAND CANCELLED" (КОМАНДА ОТМЕНЕНА)

Основные установки

Отклонение звонков

Можно задать автоматический сброс вызовов с помощью голосового управления.

Шаги	Слова пользователя	Отзыв системы
1	"PHONE" (Телефон)	"PHONE" (Телефон)
2	REJECT CALLS (Отклонить звонки)	REJECT CALLS (Отклонить звонки)
	ACCEPT CALLS (Принять звонки)*	ACCEPT CALLS (Принять звонки)

* Используйте эту команду для отключения режима отклонения звонков.

КОМАНДЫ УПРАВЛЕНИЯ НАВИГАЦИОННОЙ СИСТЕМОЙ

Для получения более подробных сведений о меню команд обращайтесь к отдельному «Руководству по навигационной системе».

Голосовое управление

КОМАНДЫ УПРАВЛЕНИЯ КЛИМАТ-КОНТРОЛЕМ

Система климат-контроля

При помощи голосовых команд можно управлять частотой вращения вентилятора и регулировать температуру воздуха в салоне и режим. Не на всех моделях автомобилей доступны все функции системы.

Краткий обзор

Доступные голосовые команды описаны ниже. Списки, приведенные ниже, содержат дополнительную информацию обо всем меню команд, с рядом примеров.

"CLIMATE" (Климат-контроль)
"HELP" (Помощь)
"FAN" (Вентилятор)*
"DEFROSTING/DEMISTING ON" (РЕЖИМ ОЧИСТКИ СТЕКОЛ ОТ ИНЕЯ/ВЛАГИ ВКЛЮЧЕН)*
"DEFROSTING/DEMISTING OFF" (РЕЖИМ ОЧИСТКИ СТЕКОЛ ОТ ИНЕЯ/ВЛАГИ ВЫКЛЮЧЕН)*
"TEMPERATURE" (Температура)*
"AUTO MODE" (Автоматический режим)*

* Может использоваться в качестве ярлыка. На автомобилях, оснащенных коммуникационной системой с интерфейсом на английском языке, ярлык "FAN" не предусмотрен.

Вентилятор

Эта функция позволяет Вам регулировать скорость вентилятора.

Шаги	Слова пользователя	Отзыв системы
1	"CLIMATE" (Климат-контроль)	"CLIMATE" (Климат-контроль)
2	"FAN" (Вентилятор)*	НАЗОВИТЕ СКОРОСТЬ ВЕНТИЛЯТОРА
3	"MINIMUM" (Минимальная)	"FAN MINIMUM" (Минимальная скорость вентилятора)

Голосовое управление

Шаги	Слова пользователя	Отзыв системы
	"<число от 1 до 7>"	"FAN <число>"
	"MAXIMUM" (Максимальная)	"СКОРОСТЬ ВЕНТИЛЯТОРА МАКСИМАЛЬНАЯ"

* Может использоваться в качестве ярлыка. На автомобилях, оснащенных коммуникационной системой с интерфейсом на английском языке, ярлык "FAN" не предусмотрен.

Очистка стёкол

Шаги	Слова пользователя	Отзыв системы
1	"CLIMATE" (Климат-контроль)	"CLIMATE" (Климат-контроль)
2	"DEFROSTING/DEMISTING ON" (РЕЖИМ ОЧИСТКИ СТЕКОЛ ОТ ИНЕЯ/ВЛАГИ ВКЛЮЧЕН)"*	"DEFROSTING/DEMISTING ON" (РЕЖИМ ОЧИСТКИ СТЕКОЛ ОТ ИНЕЯ/ВЛАГИ ВКЛЮЧЕН)"
	"DEFROSTING/DEMISTING OFF" (РЕЖИМ ОЧИСТКИ СТЕКОЛ ОТ ИНЕЯ/ВЛАГИ ВЫКЛЮЧЕН)"*	"DEFROSTING/DEMISTING OFF" (РЕЖИМ ОЧИСТКИ СТЕКОЛ ОТ ИНЕЯ/ВЛАГИ ВЫКЛЮЧЕН)"

* Может использоваться в качестве ярлыка.

Температура

Эта функция позволяет Вам регулировать температуру воздуха в салоне автомобиля.

Шаги	Слова пользователя	Отзыв системы
1	"CLIMATE" (Климат-контроль)	"CLIMATE" (Климат-контроль)
2	"TEMPERATURE" (Температура)*	НАЗОВИТЕ ТЕМПЕРАТУРУ
3	"MINIMUM" (Минимальная)	"TEMPERATURE MINIMUM" (ТЕМПЕРАТУРА МИНИМАЛЬНАЯ)
	"<число в диапазоне от 15 до 29 °C с шагом 0,5>" или "<число от 59 до 84 °F>"	"TEMPERATURE <число>"

Голосовое управление

Шаги	Слова пользователя	Отзыв системы
	"MAXIMUM" (Максимальная)	"ТЕМПЕРАТУРА МАКСИМАЛЬНАЯ"

* Может использоваться в качестве ярлыка.

Автоматический режим

Шаги	Слова пользователя	Отзыв системы
1	"CLIMATE" (Климат-контроль)	"CLIMATE" (Климат-контроль)
2	"AUTO MODE" (Автоматический режим)*	"AUTO MODE" (Автоматический режим)

* Может использоваться в качестве ярлыка. Можно отменить, задав новое значение температуры или скорости вентилятора.

Возможности обеспечения связи

ОБЩАЯ ИНФОРМАЦИЯ

ПРЕДОСТЕРЕЖЕНИЯ

! Соблюдайте осторожность в обращении с внешними устройствами, имеющими открытые электрические разъемы (например, с донглами USB). Обязательно надевайте предохранительную крышку/колпачок. Существует риск электростатического разряда, который может повредить устройство.

! Не дотрагивайтесь до бортового гнезда USB и не производите никакие манипуляции с ним. Закрывайте неиспользуемое гнездо заглушкой.

! Пользуйтесь только таким оборудованием, которое совместимо с устройствами хранения данных USB.

! Перед отключением устройства USB обязательно переключите аудиоблок на другой источник звука (например, радиоприемник).

! Не устанавливайте и не подключайте концентраторы и делители USB.

Примечание: Система предназначена только для распознавания и считывания совместимых аудиофайлов с устройства USB, которое относится к классу устройств хранения USB, или с iPod. Работа всех существующих устройств USB в системе не гарантирована.

Примечание: Можно подключать совместимые устройства с соединительным проводом USB, а также устройства, напрямую подключаемые к бортовому гнезду USB (например, карты памяти USB и адаптеры).

Примечание: Ряд устройств USB с повышенным энергопотреблением, возможно, несовместимы с системой (например, крупные дисководы).

Примечание: Время доступа, необходимое для считывания файлов с внешнего устройства, зависит от таких факторов как структура файлов, размер и содержимое устройства.

Система поддерживает различные внешние устройства с полной интеграцией бортового аудиоблока через USB и гнезда для дополнительного оборудования. Подключив внешнее устройство, вы можете управлять им через аудиоблок.

Список типовых совместимых устройств приведен ниже:

- Карты памяти USB.
- Портативные жесткие диски USB.
- Некоторые MP3-плееры с соединением USB
- Мультимедийные проигрыватели iPod (новейшие списки совместимых устройств публикуются на **www.ford-mobile-connectivity.com**).

Система совместима с полноскоростным USB 2.0 и хостами USB 1.1 и поддерживает файловые системы FAT 16/32.

Информация о структурах аудиофайлов для внешних устройств

USB

Создавайте на устройствах USB только один раздел данных.

Возможности обеспечения связи

Если создаются списки воспроизведения, требуется, чтобы в них были указаны корректные пути доступа к файлам со ссылкой на устройство USB. Рекомендуется создавать список воспроизведения после переноса аудиофайлов на устройство USB.

Списки воспроизведения требуется создавать в формате .m3u.

Требуемый формат аудиофайлов .mp3.

Не превышайте следующие ограничения:

- 1000 элементов в одной папке (файлы, папки и списки воспроизведения).
- 5000 папок на одно устройство USB (включая списки воспроизведения).
- 8 уровней суб-папок.

Для голосового управления пользовательскими списками воспроизведения и папками выполните следующую процедуру:

- Создайте папки с именами формата **"Ford<*>"**, где <*> - это число от 1 до 10. Например, **"Ford3"** без расширения.
- Создайте списки воспроизведения с именами формата **"Ford<*>.m3u"**, где <*> - это число от 1 до 10. Например, **"Ford5.m3u"** без пробелов между словом **"Ford"** и числом.

Затем можно выбирать папки и списки воспроизведения, используя команды голосового управления. См. **Команды аудиоблока** (стр. 352).

iPod

Для голосового управления пользовательскими списками воспроизведения создайте папки с именами формата **"Ford<*>"**, где <*> - это число от 1 до 10. Например, **"Ford7"** без пробелов между словом **"Ford"** и числом.

После этого вы сможете выбирать списки воспроизведения с помощью команд голосового управления. См. **Команды аудиоблока** (стр. 352).

ПОДКЛЮЧЕНИЕ ВНЕШНЕГО УСТРОЙСТВА

ПРЕДУПРЕЖДЕНИЕ



Прочно закрепите внешнее устройство в салоне автомобиля; свободно висящие провода не должны загромождать никакие органы управления автомобилем.

Для подключения внешних устройств можно использовать дополнительное гнездо или порт USB. См.

Дополнительный разъем (AUX IN) (стр. 167). См. **USB-порт** (стр. 167).

Подключение

Подсоедините устройство и, если необходимо, закрепите его, чтобы оно не перемещалось по салону.

Подключение iPod

Для оптимального удобства и качества звука рекомендуется приобрести у дилера специальный отдельный соединительный провод.

Возможности обеспечения связи

Вы также можете подключить iPod, используя стандартный кабель USB для iPod и отдельный соединительный аудиопровод 3,5 мм. В этом случае настройте iPod на максимальную громкость и отключите все настройки эквалайзера до выполнения подключений:

- Подключите выход iPod для наушников к гнезду AUX IN.
- Подсоедините кабель USB от iPod к бортовому гнезду USB.

ПОДКЛЮЧЕНИЕ ВНЕШНЕГО УСТРОЙСТВА - В КОМПЛЕКТАЦИЮ АВТОМОБИЛЯ ВХОДИТ: СИСТЕМА BLUETOOTH

Подключение аудиоблока к функциями Bluetooth

ПРЕДОСТЕРЕЖЕНИЕ

 Поскольку существуют различные стандарты, изготовители могут задавать в выпускаемых устройствах с функциями Bluetooth разные профили. Поэтому может возникнуть несовместимость устройства Bluetooth и системы, что в некоторых случаях может приводить к ограничению функциональных возможностей системы. Для того чтобы такие ситуации не возникали, следует использовать только рекомендуемые устройства.

Полную информацию вы найдете на Интернет-странице **www.ford-mobile-connectivity.com**.

Привязка блока к бортовой системе автомобиля

Примечание: В некоторых аудиоблоках и блоках навигации предусмотрено отдельное аудиоменю Bluetooth. Используйте его для доступа к опциям настройки и управления.

Для привязки блока к бортовой системе автомобиля выполните такую же процедуру, как и в телефонах с функциями Bluetooth hands-free. См. **Настройка Bluetooth** (стр. 343).

Работа блока

Выберите в качестве активного источника аудиоблок Bluetooth.

Для доступа к аудиозаписям используйте функции перехода вперед и назад, которые управляются переключателями на рулевом колесе или непосредственно переключателями аудиоблока.

ИСПОЛЬЗОВАНИЕ USB-УСТРОЙСТВА

Для описания типов аудиофайлов, папок и т.д. используются различные пиктограммы.



USB в активном режиме



Папка



Список воспроизведения



Альбом



Исполнитель

Возможности обеспечения связи



Имя файла



Заголовок записи



Нет данных

Радиоприемник Sony

Принцип работы

Выберите устройство USB в качестве источника звука; для этого несколько раз нажмите на кнопку **CD/AUX**, пока на дисплее не появится USB. После подключения устройства USB автоматически начинается воспроизведение первой записи из первой папки. Затем, если выбирается другой источник звука, положение в списке воспроизведения устройства USB будет запомнено.

Для того чтобы просмотреть содержимое устройства, один раз нажмите на клавишу со стрелкой вверх/вниз или на кнопку ОК.

На дисплее появится информация о записи и другая важная информация, которая описана ниже:

- Вертикальная панель прокрутки на правой стороне дисплея показывает текущее положение при просмотре папки.
- Символ ">" после записи указывает на наличие информации более низкого уровня (например, название папки после названия альбома и названия альбома, помещенных в эту папку).

- Символ "<" перед списком указывает на наличие информации более высокого уровня.
- Пиктограммы слева от названий записи/папки обозначают тип файла/папки. Описание этих пиктограмм дано в списке.

Для навигации по содержимому устройства USB используйте клавиши со стрелками вверх/вниз, чтобы перемещаться внутри списков, и клавиши со стрелками влево/вправо для перехода вверх/вниз в иерархической структуре папок. Когда желаемая запись, список воспроизведения или папка выделяются подсветкой, нажмите на кнопку ОК, чтобы выбрать режим воспроизведения.

Примечание: Если вы хотите перейти на самый верхний уровень содержимого устройства, нажмите и удерживайте кнопку со стрелкой влево.

Управление аудиосистемой

Для перемещения вперед и назад между записями используйте клавиши со стрелками вправо и влево.

Нажмите и удерживайте клавишу со стрелкой влево/вправо для быстрого перехода назад/вперед по списку записей.

Для того чтобы просмотреть содержимое устройства, нажмите на клавишу со стрелкой вверх/вниз или на кнопку ОК.

Нажмите на клавишу MENU, чтобы войти в меню USB. По отношению к папкам и спискам воспроизведения можно использовать функции повтора и воспроизведения в произвольном порядке.

Возможности обеспечения связи

Нажмите на кнопку SCAN для сканирования всего устройства, текущей папки или списка воспроизведения, если он используется.

Нажмите на кнопку **INFO**, чтобы вывести на дисплей следующую информацию:

- имя файла,
- заголовок,
- исполнитель,
- альбом,
- номер записи и время воспроизведения.

При многократном нажатии на кнопку эта информация циклически выводится на дисплей.

Навигационные блоки на базе CD

Принцип работы

Выберите устройство USB в качестве источника звука; для этого несколько раз нажмите на кнопку **CD/AUX**, пока на дисплее не появится DEVICES. Выберите DEVICES, затем в списке доступных устройств выберите USB. После подключения устройства USB автоматически начинается воспроизведение первой записи из первой папки. Затем, если выбирается другой источник звука, положение в списке воспроизведения устройства USB будет заменено.

Для просмотра содержимого устройства один раз нажмите на кнопку **SELECT**.

На дисплее появится информация о записи и другая важная информация, которая описана ниже:

- Вертикальная панель прокрутки на правой стороне дисплея показывает текущее положение при просмотре папки.
- Символ ">" после записи указывает на наличие информации более низкого уровня (например, название папки после названия альбома и названия альбома, помещенных в эту папку).
- Символ "<" на левой стороне дисплея указывает на наличие информации более высокого уровня.
- Пиктограммы слева от названий записи/папки обозначают тип файла/папки. Описание этих пиктограмм дано в списке.

Для навигации по содержимому устройства USB используйте при просмотре списков вращающийся переключатель прокрутки/выбора. Нажмите на кнопку, чтобы расширить область просмотра в выделенном подсветкой списке воспроизведения или папке, или для начала воспроизведения выбранной записи. Нажмите **ESC**, чтобы подняться на один уровень выше.

Управление аудиосистемой

Для перемещения вперед и назад между записями используйте клавиши перемещения вниз и вверх **SEEK**.

Нажмите и удерживайте клавишу **SEEK** для быстрого перехода назад/вперед по списку записей.

Поверните или нажмите на кнопку **SELECT** для просмотра содержимого устройства.

Возможности обеспечения связи

Используйте кнопки SHUFFLE и REPEAT для включения режима произвольного выбора записей из папок или списков воспроизведения или режима повтора. Могут появиться различные опции, в зависимости от того, используется ли список воспроизведения.

Нажмите на кнопку SCAN для сканирования текущего списка воспроизведения (если он используется), или всего устройства USB или папки.

Нажмите на кнопку **INFO**, чтобы вывести на дисплей следующую информацию:

- имя файла,
- заголовок,
- исполнитель,
- альбом,
- номер записи и время воспроизведения.

Навигационные блоки на базе SD

Принцип работы

Выберите устройство USB в качестве источника звука; для этого несколько раз нажмите на кнопку **CD/AUX**, пока на левой стороне дисплея не появится кнопка USB. Выберите USB в списке доступных устройств.

Примечание: *Возможно, некоторые из показанных устройств недоступны для выбора (в зависимости от того, подключено ли конкретное устройство).*

После подключения устройства USB автоматически начинается воспроизведение первой записи из первой папки. Затем, если выбирается другой источник звука, положение в списке воспроизведения устройства USB будет запомнено.

Для просмотра содержимого устройства нажмите на кнопку прокрутки со стрелкой вверх или вниз.

На дисплее появится информация о записи и другая важная информация, которая описана ниже:

- Вертикальная панель прокрутки на правой стороне дисплея показывает текущее положение при просмотре папки.
- Символ ">" после записи указывает на наличие информации более низкого уровня (например, название папки после названия альбома и названия альбома, помещенных в эту папку).
- Символ "<" на левой стороне дисплея указывает на наличие информации более высокого уровня.
- Пиктограммы слева от названий записей/папки обозначают тип файла/папки. Описание этих пиктограмм дано в списке.

Для навигации по содержимому устройства USB используйте при просмотре списков кнопки прокрутки. Нажмите на кнопку, чтобы расширить область просмотра в выделенном подсветкой списке воспроизведения или папке, или для начала воспроизведения выбранной записи. Для перехода на один уровень вверх нажмите на клавишу со стрелкой влево.

Управление аудиосистемой

Для перемещения вперед и назад между записями используйте клавиши перемещения вниз и вверх **SEEK**.

Нажмите и удерживайте клавишу **SEEK** для быстрого перехода назад/вперед по списку записей.

Возможности обеспечения связи

Для просмотра содержимого устройства используйте кнопки со стрелками на панели прокрутки.

Используйте кнопки SHUFFLE и REPEAT для включения режима воспроизведения папок или списков воспроизведения в произвольном порядке или режима повтора.

Нажмите на кнопку SCAN для сканирования текущего списка воспроизведения (если он используется), или всего устройства USB или папки.

Нажмите на кнопку **INFO**, чтобы вывести на дисплей следующую информацию:

- имя файла,
- заголовок,
- исполнитель,
- альбом,
- номер записи и время воспроизведения.

ИСПОЛЬЗОВАНИЕ IPOD

Для описания типов аудиофайлов, папок и т.д. используются различные пиктограммы.



iPod в активном режиме



iPod - список воспроизведения



iPod - исполнитель



iPod - альбом



iPod - жанр



iPod - композиция



iPod - общая категория



iPod - общий медиа-файл

Радиоприемник Sony

Принцип работы

Подключите iPod. См. **Подключение внешнего устройства** (стр. 373).

Выберите устройство iPod в качестве источника звука; для этого несколько раз нажмите на кнопку **CD/AUX**, пока на дисплее не появится iPod.

Список меню iPod для просмотра содержимого открывается на дисплее радиоприемника. Навигация действует по тем же принципам, что и при автономном использовании iPod (в частности, поиск по исполнителю, заголовку и т.д.). Для того чтобы просмотреть содержимое iPod, один раз нажмите на клавишу со стрелкой вверх/вниз или на кнопку OK.

На дисплее появится информация о записи и другая важная информация, которая описана ниже:

- Вертикальная панель прокрутки на правой стороне дисплея показывает текущее положение при просмотре списка.
- Символ ">" после записи указывает на наличие информации более низкого уровня (например, все альбомы конкретного исполнителя).

Возможности обеспечения связи

- Символ "<" перед списком указывает на наличие информации более высокого уровня.
- Пиктограмма на левой стороне описывает тип показанного на дисплее списка (например, список альбомов). Описание этих пиктограмм дано в списке.

Для навигации по содержимому iPod используйте клавиши со стрелками вверх/вниз, чтобы перемещаться внутри списков, и клавиши со стрелками влево/вправо для перехода вверх/вниз в иерархической структуре. Когда желаемая запись, список воспроизведения, альбом, исполнитель или жанр выделяются подсветкой, нажмите на кнопку ОК, чтобы выбрать режим воспроизведения.

Примечание: Если вы хотите перейти на самый верхний уровень содержимого устройства iPod, нажмите и удерживайте кнопку со стрелкой влево.

Управление аудиосистемой

Для перемещения вперед и назад между записями используйте клавиши со стрелками вправо и влево.

Нажмите и удерживайте клавишу со стрелкой влево/вправо для быстрого перехода назад/вперед по списку папок.

Для того чтобы просмотреть содержимое устройства iPod, нажмите на клавишу со стрелкой вверх/вниз или на кнопку ОК.

Нажмите на клавишу **MENU**, чтобы войти в меню iPod. Можно воспользоваться функциями воспроизведения в произвольном порядке и повтора. Также можно выбрать опцию iPod "Shuffle songs" напрямую в самом верхнем уровне.

Нажмите на кнопку **SCAN** для сканирования выбранных записей.

Нажмите на кнопку **INFO**, чтобы вывести на дисплей следующую информацию:

- заголовок,
- исполнитель,
- номер записи и время воспроизведения.

При многократном нажатии на кнопку эта информация циклически выводится на дисплей.

Навигационные блоки на базе CD

Принцип работы

Подключите iPod. См. **Подключение внешнего устройства** (стр. 373).

Выберите устройство iPod в качестве источника звука; для этого несколько раз нажмите на кнопку **CD/AUX**, пока на дисплее не появится DEVICES. Выберите DEVICES, затем в списке доступных устройств выберите iPod.

Список меню iPod для просмотра содержимого открывается на дисплее. Навигация действует по тем же принципам, что и при автономном использовании iPod (в частности, поиск по исполнителю, заголовку и т.д.). Для просмотра содержимого устройства iPod один раз нажмите на кнопку **SELECT**.

На дисплее появится информация о записи и другая важная информация, которая описана ниже:

- Вертикальная панель прокрутки на правой стороне дисплея показывает текущее положение при просмотре списка.
- Символ ">" после записи указывает на наличие информации более низкого уровня (например, все альбомы конкретного исполнителя).

Возможности обеспечения связи

- Символ "<" перед списком указывает на наличие информации более высокого уровня.
- Пиктограмма на левой стороне описывает тип показанного на дисплее списка (например, список альбомов). Описание этих пиктограмм дано в списке.

Для навигации по содержимому устройства iPod используйте при просмотре списков вращающийся переключатель прокрутки/выбора. Нажмите на кнопку, чтобы расширить область просмотра в выделенном подсветкой списке воспроизведения, альбоме, исполнителе, жанре, или для начала воспроизведения выбранной записи. Нажмите **ESC**, чтобы подняться на один уровень выше.

Управление аудиосистемой

Для перемещения вперед и назад между записями используйте клавиши перемещения вниз и вверх **SEEK**.

Нажмите и удерживайте клавишу **SEEK** для быстрого перехода назад/вперед по списку записей.

Поверните или нажмите на кнопку **SELECT** для просмотра содержимого устройства iPod.

Нажмите на клавишу **MENU**, чтобы войти в меню iPod. Можно воспользоваться функциями воспроизведения в произвольном порядке и повтора. Также можно выбрать опцию iPod "Shuffle songs" напрямую в самом верхнем уровне.

Нажмите на кнопку **SCAN** для сканирования выбранных записей.

Нажмите на кнопку **INFO**, чтобы вывести на дисплей следующую информацию:

- заголовок,
- исполнитель,
- номер записи и время воспроизведения.

Навигационные блоки на базе SD

Принцип работы

Подключите iPod. См. **Подключение внешнего устройства** (стр. 373).

Выберите устройство iPod в качестве источника звука; для этого несколько раз нажмите на кнопку **CD/AUX**, пока на левой стороне дисплея не появится кнопка iPod. Выберите iPod в списке доступных устройств.

Примечание: *Возможно, некоторые из показанных устройств недоступны для выбора (в зависимости от того, подключено ли конкретное устройство).*

Список меню iPod для просмотра содержимого открывается на дисплее. Навигация действует по тем же принципам, что и при автономном использовании iPod (в частности, поиск по исполнителю, заголовку и т.д.). Для просмотра содержимого устройства iPod нажмите на кнопку прокрутки со стрелкой вверх или вниз.

На дисплее появится информация о записи и другая важная информация, которая описана ниже:

- Вертикальная панель прокрутки на правой стороне дисплея показывает текущее положение при просмотре списка.
- Символ ">" после записи указывает на наличие информации более низкого уровня (например, все альбомы конкретного исполнителя).

Возможности обеспечения связи

- Символ "<" перед списком указывает на наличие информации более высокого уровня.
- Пиктограмма на левой стороне описывает тип показанного на дисплее списка (например, список альбомов). Описание этих пиктограмм дано в списке.

Для навигации по содержимому устройства iPod используйте при просмотре списков кнопки прокрутки. Нажмите на кнопку, чтобы расширить область просмотра в выделенном подсветкой списке воспроизведения, альбоме, исполнителе, жанре, или для начала воспроизведения выбранной записи. Для перехода на один уровень вверх нажмите на клавишу со стрелкой влево.

Управление аудиосистемой

Для перемещения вперед и назад между записями используйте клавиши перемещения вниз и вверх **SEEK**.

Нажмите и удерживайте клавишу **SEEK** для быстрого перехода назад/вперед по списку записей.

Для просмотра содержимого устройства iPod используйте кнопки со стрелками на панели прокрутки.

Нажмите на клавишу MENU, чтобы войти в меню iPod. Можно воспользоваться функциями воспроизведения в произвольном порядке и повтора. Также можно выбрать опцию iPod "Shuffle songs" напрямую в самом верхнем уровне.

Нажмите на кнопку SCAN для сканирования выбранных записей.





Нажмите на кнопку **INFO**, чтобы вывести на дисплей следующую информацию:

- заголовок,
- исполнитель,
- номер записи и время воспроизведения.

Введение в систему навигации

БЕЗОПАСНОСТЬ ДВИЖЕНИЯ

ПРЕДУПРЕЖДЕНИЯ

-  Система предоставляет в ваше распоряжение информацию, призванную помочь вам добраться до пункта назначения максимально быстро и безопасно.
-  По соображениям безопасности водителю рекомендуется производить программирование системы только в неподвижном автомобиле.
-  В системе не предусмотрена функция предоставления информации о знаках остановки, сигналах светофоров, местах проведения дорожных работ и иной важной информации, связанной с безопасностью движения.
-  Не приступайте к эксплуатации системы до полного ознакомления с ее функциями.
-  Смотрите на экран системы, только если это допустимо с учетом дорожной обстановки.

Если необходимо внимательно ознакомиться с маршрутными инструкциями, выберите безопасное место вне дороги и припаркуйте автомобиль.

Не используйте систему для определения местонахождения служб помощи на дорогах.

Для того чтобы система была максимально эффективной и безопасной, используйте только новейшую навигационную информацию. Эта услуга оказывается дилерами компании.

Информация по безопасности

Внимательно ознакомьтесь и неукоснительно выполняйте следующие требования предупреждений по безопасности. Пренебрежение требованиями данных предупреждений по безопасности увеличивает риск возникновения дорожно-транспортного происшествия и последующего травмирования. Ford Motor Company не несет ответственности за повреждения, возникшие в результате пренебрежения требованиями предупреждений по безопасности.

Навигационная система

НАЧАЛО РАБОТЫ

ПРЕДОСТЕРЕЖЕНИЕ

 Использование системы при неработающем двигателе приведет к разрядке аккумулятора.

Примечание: Отправка и получение текстовых сообщений - это платная услуга.

Примечание: Все функции и принцип работы описаны в инструкциях по эксплуатации телефона.

Примечание: Храните код активации, указанный в инструкциях по установке, в безопасном месте.

Примечание: Сохраните активационное текстовое сообщение в папке входящих сообщений мобильного телефона.

Совместимость коммуникационной системы с различными типами мобильных телефонов

ПРЕДОСТЕРЕЖЕНИЕ

 Так как не существует общего соглашения, производители мобильных телефонов могут встраивать в свои устройства Bluetooth множество профилей. Из-за этого между телефоном и системой hands-free может возникнуть несовместимость, в некоторых случаях такая несовместимость может существенным образом ухудшить работу системы. Чтобы избежать этого, используйте только рекомендованные сотовые телефоны.

Полную информацию вы найдете на Интернет-странице www.ford-mobile-connectivity.com.

Установка микрокарты SD

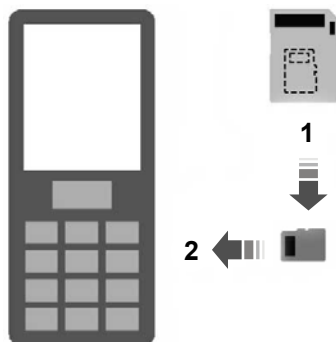

E114212

1. Извлеките микрокарту SD из адаптера.
2. Вставьте микрокарту SD в мобильный телефон.

Активация навигационной системы мобильного телефона

Примечание: Перед подключением мобильного телефона к бортовому приемнику GPS требуется включить радиоприемник.

Примечание: На мобильном телефоне требуется установить и активировать Ford Mobile Navigation.

Примечание: Можно выполнить активацию **максимум** на трех телефонах.

Примечание: Подробные инструкции записаны на микрокарте SD и доступны на www.ford-mobile-connectivity.com.

Для привязки блока к бортовой системе автомобиля выполните такую же процедуру, как и в телефонах с функциями Bluetooth hands-free. См. **Настройка Bluetooth** (стр. 343).

1. Включите радиоприемник.



E114213

2. Включите мобильный телефон и запустите "Ford Mobile Navigation".
3. Выберите опцию "Select Destination" (Навигация).
4. Выберите опцию "Enter Address" (Адрес).
5. Если необходимо, измените опции маршрута и иницируйте маршрутные инструкции.
6. Информация о поворотах будет показана на бортовом экране. Голосовые инструкции транслируются через бортовые динамики.

Примечание: Текущее местоположение отображается телефоном.

7. Вы можете выйти из приложения и продолжать получать маршрутные инструкции после перезапуска приложения.

Приложения

ОДОБРЕНИЯ ТИПА

УВЕДОМЛЕНИЕ FCC/ПРОМЫШЛЕННОСТИ КАНАДЫ

Это устройство соответствует требованиям 15-го раздела Правил FCC. Его работа подчиняется следующим двум условиям: (1) это устройство не может создавать вредные помехи, и (2) это устройство должно противостоять любым принимаемым помехам, включая помехи, которые могут привести к нежелательным режимам работы.

FCC ID: WJLRX-42

IC: 7847A-RX42

Изменения или модификации устройства, которые не получили прямого одобрения стороны, ответственной за соответствие, могут аннулировать право пользователя на применение оборудования.

RX-42 - декларация соответствия

Мы как сторона, несущая ответственность за соответствие продукции, заявляем под свою единоличную ответственность следующее: устройство Handset Integration RX-42 отвечает требованиям нижеуказанной Директивы: 1999/5/EC. С текстом Сертификата соответствия можно ознакомиться на сайте в Интернет по адресу:

www.novero.com/declaration_of_conformity

Торговая марка Bluetooth и соответствующие логотипы являются собственностью компании Bluetooth SIG, Inc. и используются компанией Ford Motor Company по лицензии. Прочие торговые марки и торговые имена принадлежат соответствующим компаниям-владельцам.

ОДОБРЕНИЯ ТИПА

iPod - торговая марка компании Apple Inc.

ОДОБРЕНИЯ ТИПА



© 2008 NAVTEQ B.V. Все права защищены.

Приложения

(AT)	"© Bundesamt für Eich- und Vermessungswesen"
(PL)	"© EuroGeographics"
(FR)	"source: GéoRoute® IGN France & BD Carto® IGN France"
(DE)	"Die Grundlagendaten wurden mit Genehmigung der zuständigen Behörden entnommen"
(GB)	"Based upon Crown Copyright material."
(GR)	"Copyright Geomatics Ltd."
(IT)	"La Banca Dati Italiana è stata prodotta usando quale riferimento anche cartografia numerica ed al tratto prodotta e fornita dalla Regione Toscana."
(NO)	"Copyright © 2000; Norwegian Mapping Authority"
(PT)	"Source: IgeoE – Portugal"
(ES)	"Información geográfica propiedad del CNIG"
(SE)	"Based upon electronic data © National Land Survey Sweden."
(CH)	"Topografische Grundlage: © Bundesamt für Landestopographie"

ОДОБРЕНИЯ ТИПА

Декларация соответствия ЕС

Компания Valeo заявляет, что это устройство, работающее в коротком диапазоне, отвечает основным требованиям и значимым положениям Директивы 1999/5/ЕС.

Справка для Объединенных Арабских Эмиратов



E125209

ER-GEN-00-0002-24

Приложения

ЭЛЕКТРОМАГНИТНАЯ СОВМЕСТИМОСТЬ

ПРЕДУПРЕЖДЕНИЯ

 Ваш автомобиль протестирован и сертифицирован на соответствие нормам электромагнитной совместимости (72/245/ЕЕС, нормы UN ECE10 или другие соответствующие местные требования). Вы несёте полную ответственность за соответствие установленного вами дополнительного оборудования автомобиля требованиям местного законодательства. Доверяйте установку любого дополнительного оборудования персоналу, обладающему соответствующей квалификацией.

ПРЕДУПРЕЖДЕНИЯ

-  Передатчики, работающие на радиочастотах (РЧ) (например, сотовые телефоны, любительские радиопередатчики), могут быть установлены на ваш автомобиль только в том случае, если они соответствуют параметрам, указанным в следующей таблице. Для их установки и использования не требуется выполнение специальных условий или проведение каких-либо мероприятий.
-  Не устанавливайте передатчики, микрофоны, громкоговорители или иные устройства в зоне раскрытия подушек безопасности.
-  Не крепите кабели антенны к проводке автомобиля, топливопроводам или трубопроводам тормозной системы.
-  Антенна и кабели питания должны устанавливаться на расстоянии не менее 10 см (4 дюймов) от любых электронных блоков и подушек безопасности.

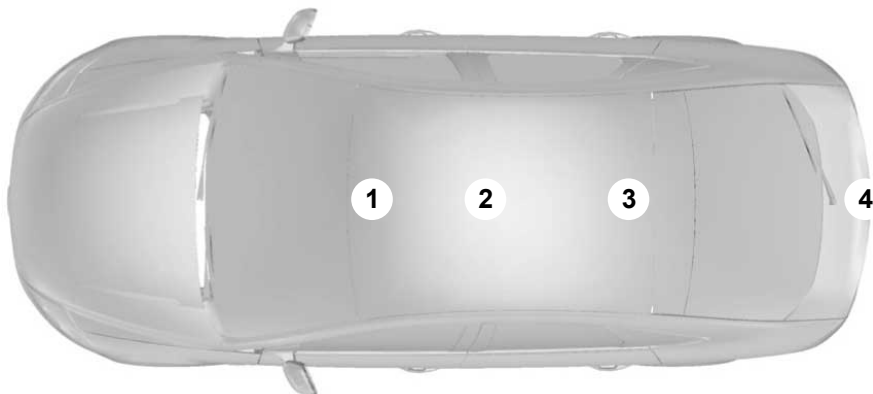

E85998

Приложения

Диапазон частот МГц	Максимальная выходная мощность Вт (на пике RMS)	Положение антенны
1 – 30	50 W	3. 4
30 – 54	50 W	1. 2. 3
68 – 87,5	50 W	1. 2. 3
142 – 176	50 W	1. 2. 3
380 – 512	50 W	1. 2. 3
806 – 940	10 W	1. 2. 3
1200 – 1400	10 W	1. 2. 3
1710 – 1885	10 W	1. 2. 3
1885 – 2025	10 W	1. 2. 3

Примечание: После установки любых радиопередатчиков проверьте отсутствие взаимного влияния радиопередатчика и всех электронных устройств автомобиля, как во время остановки, так и во время движения автомобиля.

Проверьте все системы электрооборудования:

- при выключателе зажигания в положении **ON**
- при работающем двигателе
- во время дорожного теста при движении автомобиля с различными скоростями.

Убедитесь, что напряженность электромагнитных полей, создаваемых в салоне автомобиля работающим передатчиком, не превышает приемлемого для человека уровня.

Указатель

A

- A/C
 - См.: Органы управления микроклиматом.....129
- ABS
 - См.: Тормоза.....193
- ACC
 - См.: Использование системы адаптивного круиз-контроля.....214
 - См.: Система адаптивного круиз-контроля (ACC).....212
- AFS
 - См.: Адаптивная система головного света.....72

C

- CD чейнджер.....166

D

- DPF
 - См.: Фильтр твердых частиц.....174
- DRL
 - См.: Световое оборудование дневного времени.....68

E

- EPB
 - См.: Электрический стояночный тормоз.....194

H

- HLA
 - См.: Использование системы помощи при трогании на подъеме.....201
- HLA
 - См.: Система помощи при трогании на подъеме.....201

I

- iPod
 - См.: Использование iPod378

U

- USB
 - См.: Использование USB-устройства.....374
- USB-порт.....167

V

- VIN
 - См.: Идентификационный номер автомобиля.....308

A

- Аварийная световая сигнализация.....74
- Аварийные принадлежности.....252
- Автоматическая коробка передач.....189
- Аварийный перевод рычага селектора из положения P (Стоянка).....191
- Положения рычага селектора передач.....189
- Режимы движения.....191
- Рекомендации по управлению автомобилем с автоматической коробкой передач.....191
- Автоматическая регулировка уровня329
- Аудиоблоки Sony / Аудиоблоки Sony с функцией приема цифрового радио.....329
- Все аудиоблоки, кроме аудиоблоков Sony / аудиоблоков Sony с функцией приема цифрового радио.....329
- Автоматические стеклоочистители.....61

Указатель

Автоматический режим управления микроклиматом.....	133
Вентилятор салона.....	135
Включение и выключение кондиционера воздуха.....	136
Включение и выключение системы климат-контроля.....	136
Кондиционирование воздуха зоны задних пассажиров (трехзонная автоматическая система климат-контроля).....	137
Распределение потоков воздуха в салоне.....	135
Режим "MONO" (поддержание одинаковой температуры в зонах водителя и переднего пассажира).....	135
Рециркуляция воздуха.....	136
Удаление инея/влаги с ветрового стекла.....	136
Установка требуемой температуры.....	134
Автоматическое запоминание частот радиостанций.....	324
6000CD.....	325
Аудиоблоки Sony с проигрывателем компакт-дисков.....	325
Автоматическое управление включением внешнего освещения.....	68
Автоматическое управление дальним светом фар.....	68
Активация системы.....	70
Настройка чувствительности системы.....	70
Ручное вмешательство в работу системы.....	70
Адаптивная система головного света.....	72
Фары освещения поворота.....	73
Аккумуляторная батарея автомобиля.....	291
Аксессуары См.: Запасные части и аксессуары.....	10
Активация иммобилайзера двигателя.....	54
Активация сигнализации.....	58
Активная подвеска.....	204
Принципы работы.....	204
Активная подвеска См.: Применение активной подвески.....	204
Альтернативные частоты.....	330
Аудиоблоки Sony / Аудиоблоки Sony с функцией приема цифрового радио.....	331
Все аудиоблоки, кроме аудиоблоков Sony / аудиоблоков Sony с функцией приема цифрового радио.....	331
Аптечка.....	252
Б	
Батарейки пульта дистанционного управления См.: Замена элемента питания пульта дистанционного управления.....	44
Безопасность движения.....	382
Информация по безопасности.....	382
Безопасность детей.....	27
Блокировка замка капота См.: Открывание и закрывание капота.....	270
Блокировка и разблокировка замков.....	46
Автоматическая блокировка замков.....	49
Блокировка и разблокировка дверей с помощью ключа.....	47
Блокировка и разблокировка замков дверей снаружи автомобиля.....	48
Двойная блокировка.....	46
Двойная блокировка дверей с помощью ключа.....	47
Запирание и отпирание дверей и крышки багажного отделения с помощью дистанционного управления.....	47
Крышка багажника/дверь багажного отделения.....	48
Перепрограммирование функции разблокировки.....	49
Подтверждение блокировки и разблокировки замков.....	46
Система централизованной блокировки замков.....	46

Указатель

Блокировка рулевого колеса.....	171	Быстрый обзор.....	13
Автомобили, не оборудованные системой запуска без ключа.....	171	Автоматическая коробка передач.....	24
Автомобили, оборудованные системой запуска без ключа.....	171	Автоматическая система климат-контроля.....	22
Боковые подушки безопасности См.: Использование целей противоскольжения.....	302	Автоматический поворот внешнего зеркала заднего вида при включении передачи заднего хода.....	20
Буксировка автомобиля с опорой на четыре колеса.....	267	Автоматический режим работы стеклоочистителя.....	18
Автомобили с автоматической коробкой передач, кроме варианта с дизельными двигателем 2,0 л Duratorq-TDCi (DW) (V-го этапа) или 2,0 л EcoBoost SCTi (M14) с 6-ступенчатой автоматической коробкой передач.....	267	Автоматическое управление дальним светом фар.....	19
Автомобили с дизельными двигателем 2,0 л Duratorq-TDCi (DW) (V-го этапа) или 2,0 л EcoBoost SCTi (M14) и 6-ступенчатой автоматической коробкой передач.....	268	Автоматическое управление приборами наружного освещения.....	19
Для всех автомобилей.....	267	Буксировка автомобиля на четырех колесах.....	26
Буксировка.....	244	Доступ без ключа.....	16
Буксировка прицепа.....	244	Замена щеток стеклоочистителей.....	18
Крутые спуски и подъемы.....	244	Замки с электрической блокировкой для обеспечения безопасности детей.....	16
		Запуск двигателя без ключа.....	22
		Информационные дисплеи.....	21
		Камера заднего вида.....	25
		Лючок топливноналивной горловины.....	23
		Механическая коробка передач.....	23
		Наружные зеркала заднего вида с электроприводом складывания.....	20
		Обзор панели приборов - вариант с левосторонним управлением.....	13
		Обзор панели приборов - вариант с правосторонним управлением.....	14
		Предупреждение водителя.....	25
		Предупреждение об уходе с полосы.....	25
		Регулировка положения рулевого колеса.....	17
		Ручной режим управления микроклиматом.....	21
		Система информации о мёртвых зонах (BLIS).....	20
		Система ограничения скорости.....	25
		Указатели поворота.....	19
		Фильтр твёрдых частиц (DPF).....	22
		Частота холостого хода двигателя после пуска.....	22
		Электрические стеклоподъемники.....	19
		Электрический стояночный тормоз (EPB).....	24

Указатель

В	
Важная информация об аудиосистеме.....	313
Disc (Диск)*.....	313
Дисплеи аудиоблоков.....	313
Введение.....	9
Введение в систему навигации.....	382
Ввод защитного кода.....	317
Аудиоблоки 6000CD, Sony и Sony с функцией приема цифрового радио.....	317
Вентилируемые сиденья.....	155
Автоматическое повышение и понижение температуры.....	156
Повышение и понижение температуры вручную.....	156
Вентиляционные дефлекторы.....	129
Дефлекторы второго ряда сидений.....	130
Дефлекторы третьего ряда сидений.....	130
Передние дефлекторы.....	129
Вентиляционный отверстия См.: Вентиляционные дефлекторы.....	129
Вентиляция См.: Органы управления микроклиматом.....	129
Верхние багажники крыши и кронштейны для различных грузов.....	235
Релинги крыши.....	235
Установка поперечин.....	236
Вещевой отсек под полом задка.....	231
S-MAX.....	232
Автомобили с передвижным полом багажного отделения.....	232
Включение/Выключение.....	321
Внутрисалонное зеркало заднего вида с функцией автоматического затемнения.....	92
Возможности обеспечения связи.....	372
Общая информация.....	372
Воспроизведение в случайном порядке.....	335
6000CD.....	335
Аудиоблоки Sony с проигрывателем компакт-дисков / с проигрывателем компакт-дисков и функцией приема цифрового радио.....	336
Воспроизведение записей в формате MP3.....	338
Проигрывание диска с мультимедийной записью.....	338
Воспроизведение компакт-дисков.....	334
6000CD.....	334
Аудиоблоки Sony и Sony с проигрывателем компакт-дисков и функцией приема цифрового радио.....	334
Воспроизведение компакт-дисков на CD-чейнджере.....	335
Вспомогательный отопитель автомобиля с дизельным двигателем (в зависимости от страны).....	144
Дистанционный запуск.....	142
Дистанционный запуск в комбинации с прямым запуском или таймером.....	142
Замена элемента питания пульта дистанционного управления.....	143
Обратная связь при включении и выключении.....	143
Парковочный отопитель (на время стоянки).....	139
Программирование дистанционного управления.....	144
Выбор дорожки.....	333
Аудиоблоки Sony / Аудиоблоки Sony с функцией приема цифрового радио.....	333
Все аудиоблоки, кроме аудиоблоков Sony / аудиоблоков Sony с функцией приема цифрового радио.....	333
Выключатель зажигания.....	168
Выключатель стартера См.: Выключатель зажигания.....	168
Выключение двигателя.....	175
Автомобили с дизельными двигателями.....	175

Указатель

Выпуски новостей.....	332	Заднее окно боковины кузова.....	92
Аудиоблоки Sony / Аудиоблоки Sony с функцией приема цифрового радио.....	332	Задние окна-форточки без электропривода.....	92
Все аудиоблоки, кроме аудиоблоков Sony / аудиоблоков Sony с функцией приема цифрового радио.....	332	Электрические стеклоподъемники задних боковых окон.....	93
Г		Задние противотуманные фонари.....	71
Голосовое управление.....	351	Задние сиденья.....	150
Принципы работы.....	351	Второй ряд сидений.....	150
Д		Создание уровня нагрузки на пол.....	154
Давление в шинах		Третий ряд сидений.....	152
См.: Технические характеристики.....	304	Замена аккумуляторной батареи.....	292
Детские автокресла-подушки.....	28	Замена колеса.....	293
Дополнительная подушка (Группа 3).....	29	Демонтаж колеса.....	294
Дополнительное кресло (Группа 2).....	29	Домкрат.....	293
Детские сиденья.....	27	Секретные гайки для колес.....	293
Устройства детской безопасности, подходящие для различных весовых категорий.....	27	Точки установки опорных пят подъемника или домкрата.....	293
Дополнительное гнездо входа (AUX IN).....	340	Установка колеса.....	295
Дополнительные электрические розетки.....	160	Замена ламп.....	77
Galaxy.....	161	Боковой повторитель.....	79
S-Max.....	160	Задние фонари (S-MAX).....	81
Дополнительный разъем (AUX IN).....	167	Задний фонарь (Galaxy).....	82
Е		Лампа подсветки входа.....	79
Если введен неправильный защитный код.....	317	Лампа подсветки зеркала.....	85
Если защитный код утерян.....	317	Лампы для дневного времени.....	78
З		Лампы подсветки багажного отделения и поднимаемой задней двери.....	85
Загрузка дисков в чейнджер компакт-дисков.....	333	Передняя противотуманная фара и подфарник (Galaxy).....	80
Загрузка компакт-диска.....	333	Передняя противотуманная фара и подфарник (S-MAX).....	79
Аудиоблоки 6000CD, Sony и Sony с функцией приема цифрового радио.....	333	Плафоны местного освещения (для чтения).....	84
		Плафоны освещения салона.....	84
		Фара головного света.....	77
		Фонарь подсветки регистрационного знака.....	83
		Центральный стоп-сигнал.....	83
		Замена лампы	
		См.: Замена ламп.....	77
		Замена плавкого предохранителя.....	254

Указатель

Замена щеток стеклоочистителей.....	64
Щётки очистителя ветрового стекла.....	64
Щётки очистителя заднего окна.....	65
Замена элемента питания пульта дистанционного управления.....	44
Пульт дистанционного управления с закрепленным стержнем ключа.....	45
Пульт дистанционного управления с удаляемым стержнем ключа.....	44
Замки.....	46
Замки с функцией блокировки от отпирания детьми.....	34
Замки с механической функцией "защиты детей".....	34
Замки с электроприводом функции "защиты детей".....	34
Запасные части и аксессуары.....	10
Логотип Ford наносится на следующие запчасти.....	10
Теперь вы можете быть уверены, что запчасти Ford являются действительно запчастями Ford.....	10
Заправка топливом - E85.....	184
Заправка топливом.....	184
Заправочные объемы и технические характеристики.....	309
Технические характеристики.....	309
Запрограммированные ключи.....	54
Запуск автомобиля от внешнего источника электропитания.....	291
Присоединение проводов.....	291
Пуск двигателя.....	292
Запуск и остановка двигателя.....	168
Общая информация.....	168
Защита людей, находящихся в автомобиле.....	36
Принципы работы.....	36
Защитный код.....	317
Звуковые предупреждения и индикаторы.....	103
Включение и выключение предупреждающего звукового сигнала.....	103
Зеркала	
См.: Окна и зеркала.....	87
См.: Окна и зеркала с обогревом.....	138
Зеркало для наблюдения за детьми.....	166
Зимние шины	
См.: Использование зимних шин.....	301
Знак аварийной остановки.....	252
И	
Идентификационный номер автомобиля.....	308
Идентификация автомобиля.....	307
Извлечение компакт-диска.....	337
6000CD.....	337
Аудиоблоки Sony с проигрывателем компакт-дисков.....	337
Иммобилайзер двигателя.....	54
Принципы работы.....	54
Иммобилайзер	
См.: Иммобилайзер двигателя.....	54
Индикация времени и даты.....	319
Информационные дисплеи.....	104
Общая информация.....	104

Указатель

Информационные сообщения.....	117	Использование iPod	378
Автоматическое управление дальним светом фар/предупреждение об уходе с полосы/предупреждение водителя.....	119	Навигационные блоки на базе CD.....	379
Аккумулятор и система зарядки.....	120	Навигационные блоки на базе SD.....	380
Активная подвеска.....	118	Радиоприемник Sony.....	378
Голосовое управление.....	128	Использование	
Замки с электроприводом функции "защиты детей".....	120	USB-устройства.....	374
Запуск-остановка.....	126	Навигационные блоки на базе CD.....	376
Защита пассажиров.....	124	Навигационные блоки на базе SD.....	377
Иммобилайзера двигателя;.....	122	Радиоприемник Sony.....	375
Коробка передач.....	126	Использование аудиосистемы.....	321
Надувные подушки безопасности.....	119	Использование голосовых команд.....	352
незакрытой двери;.....	121	Голосовые метки.....	352
Обслуживание.....	124	Принцип действия системы.....	352
Освещение.....	123	Использование зимних шин.....	301
Просмотр текущих сообщений.....	118	Использование камера заднего обзора.....	207
Рулевое управление с усилителем.....	125	Автомобили с системой помощи при парковке.....	209
Сигнализатор сообщений.....	118	Активация камеры заднего вида.....	207
Символы сообщений и их значения.....	118	Использование дисплея.....	208
Система информации о мёртвых зонах (BLIS).....	120	Отключение камеры заднего вида.....	209
Система контроля давления воздуха в шинах.....	126	Использование ограничителя скорости.....	220
Система круиз-контроля и адаптивная система круиз-контроля (ACC).....	121	Задание предельной скорости.....	220
Система помощи при трогании на подъеме.....	122	Предупреждения, выдаваемые системой.....	221
Система управления без ключа.....	122	Умышленное превышение лимита скорости.....	221
Система управления микроклиматом.....	121	Использование предупреждения водителя.....	222
состояния системы динамической стабилизации (ESP);.....	125	Включение и выключение системы.....	222
Срабатывание сигнализации.....	119	Дисплей системы.....	223
Стояночный тормоз.....	124	Переустановка параметров системы.....	223
Электрический стояночный тормоз (EPB).....	124	Предупреждения, выдаваемые системой.....	223
Информационные сообщения системы ABS		Использование предупреждения об уходе с полосы.....	225
См.: Советы по управлению автомобилем с антиблокировочной системой тормозов.....	193	Включение и выключение системы.....	225
Информационный центр		Настройка вибрации руля.....	225
См.: Информационные дисплеи.....	104	Настройка чувствительности системы.....	225
		Предупреждения, выдаваемые системой.....	225

Указатель

Использование ремней безопасности во время беременности.....	41
Использование системы адаптивного круиз-контроля.....	214
Автоматическое отключение системы.....	217
Включение системы.....	215
Временное отключение системы.....	217
Выключение системы.....	217
Занесение в память значения стабилизируемой скорости.....	215
Изменение значения стабилизируемой скорости.....	215
Установка дистанции.....	216
Использование системы динамической стабилизации.....	199
Автомобили без переключателя системы курсовой устойчивости (ESP).....	200
Автомобили с переключателем системы курсовой устойчивости (ESP).....	200
Использование системы круиз-контроля.....	210
Включение системы круиз-контроля.....	210
Восстановление значения стабилизируемой скорости.....	211
Выключение системы круиз-контроля.....	211
Занесение в память значения стабилизируемой скорости.....	210
Изменение значения стабилизируемой скорости.....	210
Отмена режима стабилизации скорости.....	211
Использование системы помощи при парковке.....	205
Включение и выключение системы помощи при парковке.....	205
Маневрирование с использованием системы помощи при парковке.....	206
Использование системы помощи при трогании на подъеме.....	201
Активация системы HLA.....	202
Отключение системы HLA.....	203
Использование телефона - В комплектацию автомобиля входит: Навигационная система.....	349
Входящие вызовы.....	349
Вызов абонента.....	349
Изменение "активного" мобильного телефона.....	350
Отключение звука микрофона.....	350
Приём второго входящего звонка.....	349
Удаление связанного телефона из памяти коммуникационной системы.....	350
Использование телефона - В комплектацию автомобиля не входит: Навигационная система.....	345
Входящие вызовы.....	347
Вызов абонента.....	346
Изменение "активного" мобильного телефона.....	348
Отключение звука микрофона.....	348
Приём второго входящего звонка.....	347
Разрыв связи со связанным телефоном - Радиоприемник Sony.....	349
Удаление связанного телефона из памяти коммуникационной системы.....	348
Использование цепей противоскольжения.....	302
Автомобили с системой динамической стабилизации (ESP).....	302
Использование цикла «Пуск-остановка».....	176
Процедура остановки двигателя.....	177
Процедура перезапуска двигателя.....	177
Использование экономичного режима ECO.....	179
Сброс режима Eco.....	179
К	
Камера заднего обзора.....	207
Принципы работы.....	207
Карманы для карт.....	164
Каталитический нейтрализатор.....	181
Управление автомобилем с каталитическим нейтрализатором.....	181

Указатель

Места расположения креплений		
ISOFIX.....	33	
Верхние точки крепления.....	33	
Закрепление детского сиденья с помощью верхних шнуров.....	33	
Механическая коробка передач.....	189	
Мойка автомобиля		
См.: Очистка автомобиля снаружи.....	289	
Монитор участка обзора, закрытого от водителя.....	93	
Включение и выключение системы.....	95	
Использование системы.....	94	
Ошибки обнаружения.....	95	
Принцип действия и сигналы системы.....	94	
Система информации о мёртвых зонах (BLIS).....	93	
Н		
Навигационная система.....	383	
Нагреватель блока цилиндров.....	175	
Напольные коврики.....	167	
Наружные зеркала заднего вида.....	89	
Зеркала, складываемые вручную.....	89	
Наружные зеркала заднего вида с электроприводом.....	90	
Наклон зеркала.....	90	
Наружные зеркала заднего вида с электроприводом складывания.....	90	
Поворот зеркал заднего вида при движении задним ходом.....	91	
Настройка Bluetooth.....	343	
Пользование телефоном.....	343	
Требования к соединению через Bluetooth.....	343	
Настройка дистанционного управления		
См.: Программирование пульта дистанционного управления.....	43	
Настройка приема транспортных сообщений.....	325	
Активизация приема дорожных сообщений.....	325	
Громкость трансляции дорожных сообщений.....	326	
Переключатель местных/региональных сообщений.....	326	
Прекращение передачи дорожного сообщения.....	327	
Регулировка предварительно заданной громкости.....	326	
Настройка телефона.....	344	
Категории записей телефонной книги.....	344	
Присвоение мобильному телефону статуса активного телефона.....	344	
Связь коммуникационной системы автомобиля с другим телефоном Bluetooth.....	345	
Телефонная книга.....	344	
Начало работы.....	383	
Активация навигационной системы мобильного телефона.....	383	
Совместимость коммуникационной системы с различными типами мобильных телефонов.....	383	
Установка микрокарты SD.....	383	
О		
Обкатка.....	251	
Двигатель.....	251	
Тормозная система и сцепление.....	251	
Шины.....	251	
Обогрев		
См.: Органы управления микроклиматом.....	129	
Обслуживание.....	269	
Общая информация.....	269	
Технические характеристики.....	286	
Обслуживание шин.....	301	
Общая информация о радиочастотах.....	43	
Общий вид моторного отсека - 1.6L Duratorq-TDCi (DV) Дизель.....	277	
Общий вид моторного отсека - 1.6L EcoBoost SCTi (Sigma).....	271	

Указатель

Общий вид моторного отсека - 2.0L Duratec-HE (M14).....	272
Общий вид моторного отсека - 2.0L Duratorq-TDCi (DW) Дизель.....	278
Общий вид моторного отсека - 2.0L EcoBoost SCTi (M14).....	274
Общий вид моторного отсека - 2.2L Duratorq-TDCi (DW) Дизель.....	280
Общий вид моторного отсека - 2.3L Duratec-HE (M14).....	275
Ограничитель скорости.....	220
Принципы работы.....	220
О данном руководстве.....	9
Одобрения типа.....	385
RX-42 - декларация соответствия.....	385
Декларация соответствия ЕС.....	386
Справка для Объединенных Арабских Эмиратов.....	386
УВЕДОМЛЕНИЕ FCC/ПРОМЫШЛЕННОСТИ КАНАДЫ.....	385
Окна и зеркала.....	87
Окна и зеркала с обогревом.....	138
Электрообогреватель ветрового и заднего стекла.....	138
Электрообогрев наружных зеркал заднего вида.....	139
Омыватели ветрового стекла.....	62
Омыватели См.: Стеклоочистители и стеклоомыватели.....	61
Омыватели фар.....	63
Органы управления микроклиматом.....	129
Принципы работы.....	129
Органы управления осветительным оборудованием.....	67
Дальний и ближний свет фар.....	67
Освещение для безопасной остановки автомобиля.....	68
Переключатель приборов наружного освещения.....	67
Сигнализация дальним светом фар.....	67
Стояночные фонари.....	67
Осветительное оборудование.....	67
Откидные столики в спинках сидений.....	164
Отключение иммобилайзера двигателя.....	54
Отключение подушки безопасности пассажира.....	41
Включение фронтальной подушки безопасности переднего пассажира.....	42
Отключение фронтальной подушки безопасности переднего пассажира.....	42
Управление выключателем подушки безопасности переднего пассажира.....	42
Отключение сигнализации.....	58
Автомобили, не оборудованные системой управления замками без помощи ключа.....	58
Автомобили, оборудованные системой управления замками без помощи ключа.....	58
Открытие и закрытие капота.....	270
Закрытие капота.....	270
Открытие капота.....	270
Отопитель, работающий на топливе См.: Вспомогательный отопитель.....	139
Очистители ветрового стекла.....	61
Прерывистый режим работы.....	61
Очиститель и омыватели заднего стекла.....	63
Очистка стекол при включении передачи заднего хода.....	63
Прерывистый режим работы.....	63
Стеклоомыватель.....	63
Очистка автомобиля снаружи.....	289
Защита лакокрасочного покрытия кузова.....	289
Очистка заднего стекла.....	289
Очистка фар.....	289
Очистка хромированных деталей.....	289
Очистка салона.....	290
Дисплеи на панели приборов, ЖКИ-дисплеи и дисплеи аудиосистемы.....	290
Задние окна.....	290
РЕМНИ БЕЗОПАСНОСТИ.....	290

Указатель

П	
Пепельница.....	160
Задняя пепельница.....	160
Передняя пепельница.....	160
Перевозка груза.....	227
Общая информация.....	227
Перевозка грузов	
См.: Верхние багажники крыши и кронштейны для различных грузов.....	235
Передние противотуманные фары.....	70
Персональные настройки.....	115
Единицы измерения.....	117
Навигационная информация.....	115
Помощь, информация о радиоприёмнике, системе навигации и мобильном телефоне.....	115
Язык сообщений.....	116
Перчаточный ящик.....	161
Охлаждаемый перчаточный ящик.....	161
Плавление предохранителя.....	253
Плафоны внутреннего освещения.....	74
Лампа подсветки зеркала.....	76
Плафоны местного освещения (для чтения).....	75
Светодиодные лампы подсветки салона.....	75
Центральный плафон освещения салона.....	74
Повторное воспроизведение дорожек компакт-диска.....	337
6000CD.....	337
Аудиоблоки Sony / Аудиоблоки Sony с функцией приема цифрового радио.....	337
Подголовники.....	150
Отрегулируйте положение подголовников.....	150
Снятие подголовников.....	150
Подключение iPod	
См.: Подключение внешнего устройства.....	373
См.: Подключение внешнего устройства - В комплектацию автомобиля входит: Система Bluetooth.....	374
Подключение MP3	
См.: Подключение внешнего устройства.....	373
См.: Подключение внешнего устройства - В комплектацию автомобиля входит: Система Bluetooth.....	374
Подключение внешнего устройства	
- В комплектацию автомобиля входит: Система Bluetooth.....	374
Подключение аудиоблока с функциями Bluetooth.....	374
Подключение внешнего устройства.....	373
Подключение.....	373
Подлокотник переднего сиденья.....	156
Подставки для стаканов.....	161
Подносы в спинках сидений.....	161
Подстаканник.....	164
Показ сопроводительной информации из файла MP3.....	338
Проигрывание CD-диска в режиме "text".....	339
Полное открывание/закрывание.....	49
Полное закрытие.....	49
Полное открывание.....	49
Предупреждение водителя.....	222
Принципы работы.....	222
Предупреждение об уходе с полосы.....	224
Принципы работы.....	224
Прекращение воспроизведения компакт-диска.....	339
Аудиоблоки Sony / Аудиоблоки Sony с функцией приема цифрового радио.....	339
Все аудиоблоки, кроме аудиоблоков Sony / аудиоблоков Sony с функцией приема цифрового радио.....	339
Преодоление водной преграды.....	251
Преодоление водной преграды.....	251
Прикуриватель.....	159
Приложения.....	385
Применение активной подвески.....	204
Выбор варианта настройки.....	204
Сбой в системе.....	204

Указатель

Приспособление для защиты домашних животных.....	241
Установка сетки для перевозки домашних животных.....	242
Приспособления для фиксации груза.....	237
Установка держателей для багажа.....	240
Установка креплений для багажа.....	239
Установка креплений для фиксации багажа.....	238
Пристегивание ремней безопасности.....	38
Центральный ремень второго ряда сидений.....	39
Проверка моторного масла.....	282
Доливка.....	283
Проверка уровня масла.....	283
Проверка омывающей жидкости.....	285
Проверка охлаждающей жидкости двигателя.....	283
Доливка.....	283
Проверка уровня охлаждающей жидкости.....	283
Проверка рабочей жидкости усилителя рулевого управления.....	285
Доливка.....	285
Проверка уровня масла См.: Проверка моторного масла.....	282
Проверка уровня охлаждающей жидкости См.: Проверка охлаждающей жидкости двигателя.....	283
Проверка уровня тормозной жидкости и рабочей жидкости гидропривода сцепления.....	284
Проверка щеток стеклоочистителей.....	64
Программирование пульта дистанционного управления.....	43
Перепрограммирование функции разблокировки.....	43
Программирование нового пульта дистанционного управления.....	43
Проигрыватель компакт-дисков.....	333
Противотуманные фары — Задние См.: Задние противотуманные фонари.....	71
Противотуманные фары — Передние См.: Передние противотуманные фары.....	70
Процесс мойки См.: Очистка автомобиля снаружи.....	289
Пуск без помощи ключа.....	168
Включение зажигания.....	169
Запуск двигателя на автомобилях с автоматической коробкой передач.....	169
Запуск двигателя на автомобилях с механической коробкой передач.....	169
Невозможность произвести запуск двигателя.....	169
Остановка двигателя во время движения автомобиля.....	171
Остановка двигателя на неподвижном автомобиле.....	170
Пуск дизельного двигателя.....	169
Пуск бензинового двигателя - E85.....	172
Пуск при низких температурах окружающего воздуха.....	173
Пуск бензинового двигателя.....	171
Пуск двигателя в случае излишнего поступления топлива.....	172
Холодный/прогретый двигатель.....	171
Частота холостого хода двигателя после пуска.....	172
Пуск двигателя от аккумуляторной батареи другого автомобиля См.: Запуск автомобиля от внешнего источника электропитания.....	291
Пуск дизельного двигателя.....	173
Холодный/прогретый двигатель.....	173
Пуск-остановка.....	176
Принципы работы.....	176

Указатель

Р

Расположение блоков плавких предохранителей.....	253
Задний блок плавких предохранителей.....	253
Подкапотный блок плавких предохранителей.....	253
Центральный блок плавких предохранителей.....	253
Расход топлива.....	184
Расход топлива См.: Технические характеристики.....	184
Регулирование фар См.: Регулировка фар - В комплектацию автомобиля входит: Адаптивное переднее освещение/Газоразрядные фары.....	71
Регулировка высоты крепления ремня безопасности.....	40
Регулировка положения жиклеров омывателей стекол.....	63
Регулировка положения рулевого колеса.....	59
Регулировка фар - В комплектацию автомобиля входит: Адаптивное переднее освещение/Газоразрядные фары.....	71
Регулятор баланса звука слева/справа / спереди/сзади.....	321
Аудиоблоки Sony / Аудиоблоки Sony с функцией приема цифрового радио.....	321
Все аудиоблоки, кроме аудиоблоков Sony / аудиоблоков Sony с функцией приема цифрового радио.....	321
Регулятор низких/высоких частот.....	321
Аудиоблоки Sony / Аудиоблоки Sony с функцией приема цифрового радио.....	321
Все аудиоблоки, кроме аудиоблоков Sony / аудиоблоков Sony с функцией приема цифрового радио.....	321
Регулятор яркости подсветки панели приборов.....	159

Режим передачи региональных новостей (REG).....	331
Аудиоблоки Sony / Аудиоблоки Sony с функцией приема цифрового радио.....	332
Все аудиоблоки, кроме аудиоблоков Sony / аудиоблоков Sony с функцией приема цифрового радио.....	331
Ремень безопасности См.: Пристегивание ремней безопасности.....	38
Рулевое колесо.....	59
Ручной режим управления микроклиматом.....	131
Быстрый обогрев салона.....	131
Вентилятор салона.....	131
Вентиляция.....	132
Кондиционирование воздуха.....	132
Регулятор распределения потоков воздуха.....	131
Рециркуляция воздуха.....	131

С

Световое оборудование дневного времени.....	68
Сдвижной поло багажного отделения.....	230
Вещевой отсек.....	230
Сетки для удержания грузов.....	232
Сетка для удерживания багажа - 1-й вариант.....	232
Сетка для удерживания багажа - 2-й вариант.....	234
Сжатие дорожки компакт-диска.....	336
Аудиоблоки Sony / Аудиоблоки Sony с функцией приема цифрового радио.....	336
Все аудиоблоки, кроме аудиоблоков Sony / аудиоблоков Sony с функцией приема цифрового радио.....	336

Указатель

Сигнализаторы и индикаторы.....	99	Сигнализация.....	55
Индикатор включения дальнего света фар.....	101	Принципы работы.....	55
Индикатор включения задних противотуманных фонарей.....	102	Сиденье в правильном положении.....	146
Индикатор включения передних противотуманных фар.....	101	Сиденья.....	146
Индикатор включения фар.....	101	Сиденья с обогревом.....	155
Индикатор переключения передач.....	102	Автоматическое повышение и понижение температуры.....	155
Индикатор предупреждения об уходе с полосы.....	101	Повышение и понижение температуры вручную.....	155
Индикатор пуск/стоп.....	102	Сиденье с ручной регулировкой.....	147
Индикатор свечей накаливания.....	101	Перемещение сидений назад и вперед.....	147
Индикатор системы информации о мёртвых зонах.....	99	Регулировка валика поясничной поддержки.....	147
Предупреждающий сигнализатор системы курсовой устойчивости (ESP).....	102	Регулировка высоты водительского сиденья.....	147
Сигнализатор/индикатор тормозной системы.....	99	Регулировка угла наклона спинки сиденья.....	148
Сигнализатор антиблокировочной системы (ABS).....	99	Сиденья с электрической регулировкой.....	148
Сигнализатор неисправности систем двигателя.....	100	Сиденье с электрорегулировкой по 2 параметрам.....	148
Сигнализатор неисправности системы подушек безопасности.....	99	Сиденье с электрорегулировкой по 8 параметрам.....	149
Сигнализатор неисправности системы электроснабжения (разряда аккумуляторной батареи).....	101	Система адаптивного круиз-контроля (ACC).....	214
Сигнализатор неисправности электрического стояночного тормоза (EPB).....	100	См.: Использование системы адаптивного круиз-контроля.....	214
Сигнализатор непристегнутого ремня безопасности.....	102	Система адаптивного круиз-контроля (ACC).....	212
Сигнализатор низкого уровня топлива.....	101	Принципы работы.....	212
Сигнализатор опасности обледенения.....	101	Система динамической стабилизации.....	199
Сигнализатор падения давления моторного масла.....	102	Принципы работы.....	199
Сигнализатор системы предупреждения о препятствии перед автомобилем.....	101	Система кондиционирования воздуха.....	129
Сигнализатор сообщений.....	102	См.: Органы управления микроклиматом.....	129
Сигнализатор температуры охлаждающей жидкости.....	100	Система контроля давления в шинах.....	302
Указатели поворота.....	100	Проверка давления воздуха в шинах.....	303
		Установка загрузки автомобиля.....	303

Указатель

Система определения непристегнутого ремня безопасности.....	40
Отключение сигнализатора непристегнутого ремня безопасности.....	41
Система помощи при трогании на подъеме (HLA) См.: Использование системы помощи при трогании на подъеме.....	201
Система помощи при трогании на подъеме.....	201
Принципы работы.....	201
Система управления замками без помощи ключа.....	50
Блокировка замков.....	51
Блокировка и разблокировка дверей с помощью пластинчатого ключа.....	53
Деактивированные ключи.....	53
Общие сведения.....	50
Пассивный ключ.....	51
Разблокировка замков.....	52
Системы помощи при парковке.....	205
Принципы работы.....	205
Сканирование дорожки компакт-диска.....	336
6000CD.....	337
Аудиоблоки Sony / Аудиоблоки Sony с функцией приема цифрового радио.....	337
Складной буксировочный крюк.....	247
Движение с прицепом.....	250
Обслуживание.....	250
Складывание буксировочного приспособления.....	248
Установка буксировочного приспособления.....	249
Словарь символов.....	9
Символы используемые в руководстве.....	9
Символы наносимые на узлы автомобиля.....	9
Снятие фары.....	76
Советы по вождению.....	251
Советы по управлению автомобилем с антиблокировочной системой тормозов.....	193

Солнцезащитные шторы.....	157
Боковые окна.....	157
Крыша (Galaxy).....	157
Крыша (S-MAX).....	157
Стеклоочистители и стеклоомыватели.....	61
Технические характеристики.....	66
Стояночный тормоз.....	194
Включение стояночного тормоза.....	194
Выключение стояночного тормоза.....	194
Стоянка на подъеме.....	194
Стояночный тормоз См.: Стояночный тормоз.....	194
Т	
Таблица технических характеристик ламп.....	86
Таблица характеристик плавких предохранителей.....	255
Задний блок плавких предохранителей.....	263
Подкапотный блок плавких предохранителей.....	255
Центральный блок плавких предохранителей.....	260
Табличка с идентификационным номером автомобиля.....	307
Телефон См.: Использование телефона - В комплектацию автомобиля входит: Навигационная система.....	349
См.: Использование телефона - В комплектацию автомобиля не входит: Навигационная система.....	345
Телефон.....	343
Общая информация.....	343
Технические характеристики См.: Заправочные объемы и технические характеристики.....	309
Топливо и заправка.....	180
Технические характеристики.....	184
Тормоза.....	193
Принципы работы.....	193
Точки крепления багажа.....	228
Galaxy.....	228
S-MAX.....	229

Указатель

Точки крепления буксировочного оборудования.....	266
Местоположение буксирной петли.....	266
Установка буксирной петли.....	266
Точки подключения аккумуляторной батареи.....	292

У

Указатели поворота.....	74
Указатели.....	97
Указатель температуры охлаждающей жидкости двигателя.....	98
Указатель уровня топлива.....	99
Уменьшение звуковых помех (CLIP).....	330
Аудиоблоки Sony / Аудиоблоки Sony с функцией приема цифрового радио.....	330
Все аудиоблоки, кроме аудиоблоков Sony / аудиоблоков Sony с функцией приема цифрового радио.....	330
Управление аудиосистемой.....	59
Настройка (кнопка "Mode").....	59
Поиск.....	60
Управление скоростью	
См.: Использование системы круиз-контроля.....	210
Управление скоростью.....	210
Принципы работы.....	210
См.: Управление скоростью.....	210
Управление телефоном.....	345
Система дистанционного управления.....	345
Ускоренный переход вперед/назад.....	335
Аудиоблоки Sony / Аудиоблоки Sony с функцией приема цифрового радио.....	335
Все аудиоблоки, кроме аудиоблоков Sony / аудиоблоков Sony с функцией приема цифрового радио.....	335
Установка детского сиденья.....	29

Установка часов аудиосистемы и ввод даты.....	319
6000CD.....	319
Аудиоблоки Sony / Аудиоблоки Sony с функцией приема цифрового радио.....	319
Устранение мелких повреждений лакокрасочного покрытия.....	290
Устранение неполадок в работе аудиосистемы.....	341
Уход за автомобилем.....	289

Ф

Фильтр твердых частиц.....	174
Регенерация.....	174
Функции безопасности.....	317
Функции обеспечения комфорта.....	157
Функция контроля дистанции до впереди идущего автомобиля с регулировкой скорости движения.....	218
Включение и выключение системы.....	219
Отрегулируйте чувствительность предупреждающего сигнала.....	219
Функция памяти сидений	
См.: Функция памяти.....	165
Функция памяти.....	165
Перепрограммирование памяти.....	166
Сохранение в памяти положений сидений и зеркал.....	165
Установка сиденья в одно из сохранённых в памяти положений.....	165

Ц

Цифровая обработка сигнала (DSP).....	329
DSP-эквалайзер.....	329
Изменение параметров системы DSP.....	329
Использование системы DSP.....	329

Ч

Часы.....	159
-----------	-----

Указатель

Ш

Шар сцепного устройства.....	244
Вожделение автомобиля без прицепа.....	247
Вожделение автомобиля с прицепом.....	246
Закрепление буксирного крюка.....	245
Разблокировка механизма буксирного крюка.....	245
Снятие буксирного крюка.....	246
Уход.....	247

Шины дополнительного источника питания	
См.: Запуск автомобиля от внешнего источника электропитания.....	291

Шины	
См.: Колеса и шины.....	293

Щ

Щиток приборов.....	97
Щуп для проверки моторного масла	
- 1.6L Duratorq-TDCi (DV)	
Дизель/2.0L Duratorq-TDCi (DW)	
Дизель/2.2L Duratorq-TDCi (DW)	
Дизель.....	282
Щуп для проверки моторного масла	
- 1.6L EcoBoost SCTi (Sigma).....	281
Щуп для проверки моторного масла	
- 2.0L Duratec-HE (M14)/2.3L Duratec-HE (M14).....	281
Щуп для проверки моторного масла	
- 2.0L EcoBoost SCTi (M14).....	282

Э

Эвакуация автомобиля.....	266
Экономичный режим ECO.....	178
Принципы работы.....	178
Электрические замки дверей	
См.: Блокировка и разблокировка замков.....	46

Электрические	
стеклоподъемники.....	87
Автоматическое открывание и закрывание окон.....	88
Безопасный режим.....	89
Восстановление настроек памяти электрических	
стеклоподъемников.....	89
Выключатель стеклоподъемников задних дверей (защита от открывания окон детьми).....	88
Клавиши управления на двери водителя.....	87
Клавиши управления на дверях передних и задних пассажиров.....	87
Полное открывание и закрывание.....	87
Функция защиты от защемления пальцев, рук и т. п.....	88
Электрический стояночный тормоз.....	194
Автоматическое включение электрического стояночного тормоза.....	195
Включение ЕРВ.....	195
Использование ЕРВ во время движения автомобиля.....	196
Неисправность электросистемы автомобиля.....	198
Отключение ЕРВ.....	196
Предотвращение автоматического включения ЕРВ.....	195
Стоянка на холме.....	195
Электромагнитная совместимость.....	387

(CG3533ru)