

# FORD **TOURNEO CONNECT** Руководство пользователя



Информация, содержащаяся в этой публикации, являлась верной на момент сдачи в печать. В интересах непрерывного развития компания оставляет за собой право в любой момент вносить изменения в технические характеристики, конструкцию или комплектацию своей продукции без предварительного уведомления и без каких-либо обязательств. Ни одна из частей данной публикации не может быть воспроизведена, передана или сохранена в информационно-поисковых системах, а также переведена на тот или иной язык в любой форме и любыми средствами без письменного согласия компании. Ошибки и пропуски информации исключены.

© Ford Motor Company 2014

Все права защищены.

Номер по каталогу: CG3588ruRUS 02/2014 20140305141754

# Содержание

## Введение

О данном руководстве.....	7
Словарь символов.....	8
Регистрация данных.....	9
Рекомендация о замене деталей.....	10
Оборудование мобильной связи.....	11

## Быстрый обзор

Обзор передней наружной части автомобиля.....	12
Обзор задней наружной части автомобиля.....	13
Обзор салона автомобиля.....	14
Обзор панели приборов - с левосторонним управлением.....	15
Обзор панели приборов - с правосторонним управлением.....	17

## Безопасность детей

Установка детского сиденья.....	19
Установка детского сиденья.....	24
Замки с функцией блокировки от открывания детьми.....	29

## Ремни безопасности

Пристегивание ремней безопасности.....	30
Регулировка высоты крепления ремня безопасности.....	31
Система напоминания о непристегнутом ремне безопасности.....	32

## Дополнительная система пассивной безопасности

Принципы работы.....	33
Подушка безопасности водителя.....	34
Подушка безопасности пассажира.....	34
Боковые подушки безопасности.....	36
Боковые подушки безопасности.....	36

## Ключи и пульта дистанционного управления

Общая информация о радиочастотах.....	37
Дистанционное управление.....	37
Замена утерянного ключа или пульта дистанционного управления.....	38

## Замки

Блокировка и разблокировка замков.....	39
Задняя поднимающаяся дверь с ручным управлением.....	43

## Безопасность

Пассивная противоугонная система.....	45
Противоугонная сигнализация.....	45

## Рулевое колесо

Регулировка положения рулевого колеса.....	48
Управление аудиосистемой.....	48
Голосовое управление.....	50
Управление скоростью.....	50
Органы управления информационным дисплеем.....	50

## Стеклоочистители и стеклоомыватели

Очистители ветрового стекла.....	51
Автоматические стеклоочистители.....	51
Омыватели ветрового стекла.....	53
Очиститель и омыватели заднего стекла.....	53

## Осветительное оборудование

Общая информация.....	55
Органы управления осветительным оборудованием.....	55

# Содержание

Автоматическое управление включением внешнего освещения.....	57
Регулятор яркости подсветки панели приборов.....	57
Задержка выключения фар.....	58
Световое оборудование дневного времени.....	58
Передние противотуманные фары.....	58
Задние противотуманные фонари.....	59
Коррекция наклона световых пучков фар.....	59
Выраженные фары.....	60
Указатели поворота.....	60
Плафоны внутреннего освещения - В комплектацию автомобиля не входит: Панорамная панель крыши.....	61
Плафоны внутреннего освещения - В комплектацию автомобиля входит: Панорамная панель крыши.....	62
<b>Окна и зеркала</b>	
Электрические стеклоподъемники - В комплектацию автомобиля входит: Окно со стороны водителя с открытием в одно касание.....	63
Электрические стеклоподъемники - В комплектацию автомобиля входит: Заднее окно с электроприводом стекла .....	63
Полное открывание/ закрывание.....	66
Наружные зеркала заднего вида.....	67
Внутреннее зеркало заднего вида.....	68
Солнцезащитные шторки - В комплектацию автомобиля входит: Панорамная панель крыши.....	68
<b>Щиток приборов</b>	
Указатели.....	70
Сигнализаторы и индикаторы.....	71
Звуковые предупреждения и индикаторы - Автоматическая КПП.....	75
Звуковые предупреждения и индикаторы - Механическая КПП.....	75
<b>Информационные дисплеи</b>	
Общая информация.....	76
Часы.....	80
Маршрутный компьютер.....	80
Персональные настройки.....	81
Информационные сообщения.....	81
<b>Органы управления микроклиматом</b>	
Принципы работы.....	88
Вентиляционные дефлекторы.....	88
Ручной режим управления микроклиматом.....	89
Автоматический режим управления микроклиматом.....	91
Советы по контролю внутреннего климата.....	93
Органы управления микроклиматом для пассажиров, сидящих сзади.....	95
Окна и зеркала с обогревом.....	95
Вспомогательный отопитель.....	97
<b>Сиденья</b>	
Сидение в правильном положении.....	102
Подголовники.....	102
Сиденья с ручной регулировкой.....	103
Задние сиденья.....	105
Сиденья с обогревом.....	110
Подлокотник заднего сиденья.....	110

# Содержание

## Дополнительные электрические розетки

Дополнительные электрические розетки.....	111
Прикуриватель.....	111

## Отделения для хранения предметов

Подставки для стаканов.....	112
Центральная консоль.....	112
Верхняя консоль.....	112
Складывающийся поддон.....	112

## Запуск и остановка двигателя

Общая информация.....	114
Выключатель зажигания.....	114
Блокировка рулевого колеса.....	115
Пуск бензинового двигателя - Механическая КПП.....	115
Пуск бензинового двигателя - Автоматическая КПП.....	116
Пуск дизельного двигателя.....	117
Фильтр твердых частиц.....	117
Выключение двигателя.....	118
Нагреватель блока цилиндров.....	118

## Уникальные характеристики модификаций автомобилей

Авто-Старт-Стоп.....	120
----------------------	-----

## Топливо и заправка

Меры предосторожности.....	122
Качество топлива - Бензиновый.....	123
Качество топлива - Дизельный.....	123
Полная выработка топлива.....	124
Каталитический нейтрализатор.....	125
Заправка топливом.....	126
Расход топлива.....	127

Данные по потреблению топлива - 1.0L EcoBoost (74кВт/100л.с.).....	129
--	-----

Данные по потреблению топлива - 1.6L EcoBoost (110кВт/150л.с.) - Sigma.....	129
---	-----

Данные по потреблению топлива - 1.6L Duratorq-TDCi (55кВт/75л.с.) / 1.6L Duratorq-TDCi (70кВт/95л.с.) (TZ).....	130
---	-----

Данные по потреблению топлива - 1.6L Duratorq-TDCi (70кВт/95л.с.) (TZ), Trend ECOLite.....	131
--	-----

Данные по потреблению топлива - 1.6L Duratorq-TDCi (85кВт/115л.с.).....	131
---	-----

## Коробка передач

Механическая коробка передач - 6-ти ступенчатая механическая КПП.....	132
---	-----

Механическая коробка передач - 5-ти ступенчатая механическая КПП.....	132
---	-----

Автоматическая коробка передач.....	132
-------------------------------------	-----

## Тормоза

Общая информация.....	137
-----------------------	-----

Советы по управлению автомобилем с антиблокировочной системой тормозов.....	138
---	-----

Стояночный тормоз.....	138
------------------------	-----

Система помощи при трогании на подъеме - Автоматическая КПП.....	138
--	-----

Система помощи при трогании на подъеме - Механическая КПП.....	139
--	-----

## Контроль тягового усилия

Принципы работы.....	141
----------------------	-----

Использование контроля тягового усилия.....	141
---	-----

# Содержание

## Система динамической стабилизации

Принципы работы.....	142
Использование системы динамической стабилизации.....	142

## Системы помощи при парковке

Принципы работы.....	144
Система помощи при парковке.....	144
Камера заднего вида.....	148

## Управление скоростью

Принципы работы.....	150
Использование системы круиз-контроля.....	150

## Системы помощи водителю

Ограничитель скорости.....	152
Active City Stop.....	153

## Перевозка груза

Общая информация.....	155
Точки крепления багажа.....	155
Вещевой отсек под полом задка.....	155
Сетки для удержания грузов.....	156
Верхние багажники крыши и кронштейны для различных грузов.....	157

## Буксировка

Система стабилизации прицепа.....	159
Точки крепления буксировочного оборудования.....	159
Транспортировка автомобиля.....	160
Буксировка автомобиля с опорой на четыре колеса - Автоматическая КПП.....	161
Буксировка автомобиля с опорой на четыре колеса - Механическая КПП.....	162

## Советы по вождению

Обкатка.....	163
Ухудшенные характеристики двигателя.....	163
Экономичное вождение.....	163
Меры предосторожности при движении в холодную погоду.....	164
Преодоление водной преграды.....	164
Напольные коврики.....	165

## Аварийные принадлежности

Аварийная световая сигнализация.....	166
Аптечка.....	166
Знак аварийной остановки.....	166
Выключение подачи топлива.....	166
Запуск автомобиля от внешнего источника.....	167

## Плавкие предохранители

Расположение блоков плавких предохранителей.....	169
Таблица характеристик плавких предохранителей.....	170
Замена плавкого предохранителя.....	181

## Обслуживание

Общая информация.....	183
Открытие и закрытие капота.....	184
Общий вид моторного отсека - 1.0L EcoBoost (74кВт/100л.с.), с левосторонним управлением.....	185
Общий вид моторного отсека - 1.0L EcoBoost (74кВт/100л.с.), с правосторонним управлением.....	186
Общий вид моторного отсека - 1.6L EcoBoost™, с левосторонним управлением.....	187

# Содержание

Общий вид моторного отсека - 1.6L EcoBoost (110кВт/150л.с.) - Sigma, с правосторонним управлением.....188	Очистка легкосплавных дисков.....210
Общий вид моторного отсека - 1.6L Duratorq-TDCi (DV) Дизель, с левосторонним управлением.....189	<b>Колеса и шины</b>
Общий вид моторного отсека - 1.6L Duratorq-TDCi (DV) Дизель, с правосторонним управлением.....190	Общая информация.....211
Шуп для проверки моторного масла - 1.0L EcoBoost™.....191	Комплект для ремонта шин.....211
Шуп для проверки моторного масла - 1.6L EcoBoost™.....191	Обслуживание шин.....216
Шуп для проверки моторного масла - 1.6L Duratorq-TDCi (DV) Дизель.....191	Использование зимних шин.....216
Проверка моторного масла.....191	Использование цепей противоскольжения.....216
Проверка охлаждающей жидкости двигателя.....192	Система контроля давления в шинах.....217
Проверка уровня тормозной жидкости и рабочей жидкости гидропривода сцепления.....193	Замена колеса.....222
Проверка омывающей жидкости.....194	Технические характеристики - Короткая колесная база.....227
Замена аккумуляторной батареи 12 В.....194	Технические характеристики - Длинная колесная база.....228
Проверка щеток стеклоочистителей.....194	<b>Заправочные объемы и технические характеристики</b>
Замена щеток стеклоочистителей.....195	Размеры автомобиля - Длинная колесная база.....229
Замена ламп.....196	Размеры автомобиля - Короткая колесная база.....229
Таблица технических характеристик ламп.....200	Размеры буксировочной балки.....230
Технические характеристики - 1.0L EcoBoost (74кВт/100л.с.).....202	Табличка с идентификационным номером автомобиля.....231
Технические характеристики - 1.6L Duratorq-TDCi (DV) Дизель.....204	Идентификационный номер автомобиля.....232
Технические характеристики - 1.6L EcoBoost (110кВт/150л.с.) - Sigma.....205	<b>Аудиосистема</b>
<b>Уход за автомобилем</b>	Общая информация.....233
Очистка автомобиля снаружи.....208	Аудиоблок - В комплектацию автомобиля входит: AM/FM/CD/ Радиоприемник цифрового аудиовещания (DAB)/SYNC.....235
Очистка салона.....209	Аудиоблок - В комплектацию автомобиля входит: Радиоприемник цифрового аудиовещания (DAB)/ Навигационная система/SYNC.....242
Устранение мелких повреждений лакокрасочного покрытия.....209	Аудиоблок - В комплектацию автомобиля входит: AM/FM/ Радиоприемник цифрового аудиовещания (DAB).....250

# Содержание

---

Цифровое радиовещание.....	261
Гнездо аудиовхода.....	263
USB-порт.....	264
Медиа-концентратор.....	264
Устранение неполадок в работе аудиосистемы.....	265

## **SYNC™**

Общая информация.....	266
Использование функции распознавания речи.....	268
Использование SYNC™ на вашем телефоне.....	271
Приложения и службы SYNC™.....	286
Использование SYNC™ на медиаплеере вашего автомобиля.....	294
SYNC™, поиск и устранение неисправностей.....	303

## **Навигационная система**

Навигационная система.....	313
----------------------------	-----

## **Приложения**

Электромагнитная совместимость.....	324
Лицензионное соглашение с конечным пользователем.....	325

# Введение

## О ДАННОМ РУКОВОДСТВЕ

Благодарим вас за то, что вы остановили свой выбор на автомобиле Ford. Рекомендуем уделить время и лучше ознакомиться с возможностями вашего автомобиля с помощью данного руководства. Чем лучше вы знаете автомобиль, тем безопаснее и приятнее будет вождение.

### ПРЕДУПРЕЖДЕНИЕ



Вождение с отвлеченным вниманием может привести к потере контроля над автомобилем, аварии и телесным повреждениям. Мы настоятельно рекомендуем соблюдать крайнюю осторожность при использовании любых устройств, которые могут отвлечь ваше внимание от дороги. Ваша первоочередная ответственность — безопасная эксплуатация вашего автомобиля. Мы рекомендуем воздержаться от использования любых портативных устройств во время вождения и призываем по возможности использовать системы с голосовым управлением. Обязательно ознакомьтесь с применимым местным законодательством, регулирующим использование электронных устройств во время вождения.

**Примечание:** В данном руководстве описаны функции и дополнительные варианты для всего ряда доступных моделей, иногда даже до того, как они станут доступны повсеместно. В нем также могут упоминаться устройства, которые не установлены в вашем автомобиле.

**Примечание:** Некоторые рисунки в данном руководстве используются для различных моделей, так что изображение может отличаться от реального автомобиля. Однако значимая информация, показанная на иллюстрациях, неизменно верна.

**Примечание:** Строго соблюдайте все действующие правила и законы при пользовании автомобилем.

**Примечание:** В случае продажи автомобиля данное руководство необходимо передать новому владельцу. Оно является неотъемлемой принадлежностью автомобиля.

В данном руководстве некоторые элементы конструкции могут иметь определение «левый» и «правый». Страна определяется из положения сидя на сиденье «лицом вперед».

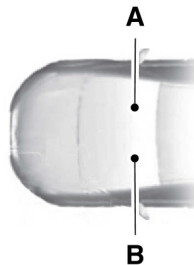

E154903

- A С правой стороны
- B С левой стороны

## Защита окружающей среды

Вы должны участвовать в охране окружающей среды. Правильное использование автомобиля и удаление отходов, чистящих и смазочных материалов — важные шаги на пути к этой цели.

# Введение

## СЛОВАРЬ СИМВОЛОВ

Ниже приведены несколько символов, которые вы можете увидеть на вашем автомобиле.



Предупреждение об опасности



См. руководство по эксплуатации



Система воздушного кондиционирования



Антиблокировочная система тормозов



Не допускайте курения, искр и открытого пламени



Аккумулятор



Кислота для аккумуляторной батареи



Тормозная жидкость не на нефтяной основе



Система тормозов



Фильтр салона



Проверьте топливную крышку



Включение/выключение функции блокировки двери от открывания детьми



Нижний анкер детского сиденья



Анкер привязных ремней детского сиденья



Система круиз-контроля



Не открывайте в горячем состоянии



Воздушный фильтр двигателя



Охлаждающая жидкость двигателя



Температура охлаждающей жидкости двигателя



Моторное масло



Взрывоопасный газ



Предупреждение о работающем вентиляторе



Пристегните ремень безопасности



Передняя надувная подушка безопасности



Контрольная лампа передних противотуманных фар



Сброс топливного насоса



Плавкий предохранитель



Мигающее предупреждение об опасности

# Введение



Обогреватель заднего стекла



Лобовое стекло с обогревом



Внутренняя ручка открывания багажного отделения



Домкрат



Хранить в месте, недоступном для детей



Управление освещением



Предупреждение о низком давлении воздуха в шинах



Поддерживайте правильный уровень жидкости



Изучите инструкции по эксплуатации



Предупредительная сигнализация



датчики системы помощи при парковке



Стояночный тормоз



Рабочая жидкость гидроусилителя рулевого управления



Окна с электроприводом стекол (передние/задние)



Блокировка окон с электроприводом стекол



Скоро потребуется сервисное обслуживание двигателя



Боковые подушки безопасности



Наденьте защитные очки



Система поддержания устойчивости



Стеклоомыватель и стеклоочиститель ветрового стекла

## РЕГИСТРАЦИЯ ДАННЫХ

Большое количество электронных компонентов автомобиля содержат модули памяти данных, в которых временно или постоянно хранятся технические данные о состоянии автомобиля, событиях и ошибках.

Как правило, эта техническая информация документирует следующие состояния деталей, модулей, систем или окружающей среды.

- Условия эксплуатации компонентов системы (например, уровни заправки).
- Сообщения о состоянии автомобиля и его отдельных компонентов (например, число оборотов/угловая скорость колес, замедление, поперечное ускорение).
- Неисправности и дефекты важных компонентов системы (например, системы освещения и тормозной системы).

# Введение

- Реакции автомобиля в определенных ситуациях движения (например, срабатывание надувной подушки безопасности, активация системы курсовой устойчивости).
- Условия окружающей среды (например, температура).

Эти данные являются сугубо техническими и предназначены для выявления и устранения ошибок, а также оптимизации функций автомобиля. При помощи этих данных невозможно создание профилей движения, определяющих маршрут поездки.

При проведении техобслуживания (например, ремонтных работ, процедур технического обслуживания, гарантийных ремонтов, работ по обеспечению качества) сотрудники сети центров техобслуживания (включая производителей) имеют возможность считывания такой технической информации модулей хранения данных о событиях и ошибках при помощи специальных диагностических устройств. При необходимости, вы получите дополнительную информацию. После устранения ошибки эти данные удаляются из модуля хранения ошибок или происходит постоянная перезапись данных.

При использовании автомобиля могут возникать ситуации, в которых эти технические данные, относящиеся к другому типу информации (отчет об аварии, повреждения автомобиля, свидетельские показания и т. д.), могут быть связаны с конкретным человеком, возможно, с привлечением экспертов.

Дополнительные функции, указанные в договоре с клиентом (например, местонахождение автомобиля в экстренных случаях), позволяют передавать конкретные данные по автомобилю с этого же автомобиля.

## РЕКОМЕНДАЦИЯ О ЗАМЕНЕ ДЕТАЛЕЙ

Ваш автомобиль изготовлен в соответствии с самыми высокими стандартами с использованием деталей высокого качества. При прохождении планового технического обслуживания или ремонта мы рекомендуем требовать использование только оригинальных запасных частей Ford и Motorcraft. Оригинальные запасные части Ford и Motorcraft легко распознать по изображению торговых марок Ford, FoMoCo или Motorcraft как на самих запасных частях, так и на их упаковке.

## Плановое техническое обслуживание и ремонты механической части

Одним из самых оптимальных вариантов поддержания вашего автомобиля в исправном состоянии — техническое обслуживание в соответствии с нашими рекомендациями с использованием запасных частей, соответствующих техническим требованиям, указанным в руководстве по эксплуатации. Оригинальные запасные части Ford и Motorcraft соответствуют или превосходят эти технические требования.

# Введение

## Послеаварийные ремонты

Мы надеемся, вам удастся избежать аварий, однако они все же случаются. Оригинальные запасные части Ford для послеаварийных ремонтов соответствуют самым строгим требованиям по размерам, лакокрасочному покрытию, прочности, коррозионной стойкости и сопротивлению вдавливанию. При создании наших автомобилей мы закладываем такой уровень качества этих деталей, который обеспечивает предусмотренный уровень защиты автомобиля как единой системы. Оптимальный способ обеспечения такого уровня защиты — использование оригинальных запасных частей Ford для послеаварийных ремонтов.

## Гарантия на запасные части

Гарантия Ford распространяется только на оригинальные запасные части Ford и Motorcraft. Гарантия Ford может не распространяться на повреждения вашего автомобиля вследствие неисправности неоригинальной запасной части. Дополнительная информация приведена в условиях гарантии Ford.

## ОБОРУДОВАНИЕ МОБИЛЬНОЙ СВЯЗИ

Использование устройств мобильной связи становится все более важным при ведении бизнеса и личных дел. Однако при использовании такого оборудования не следует идти на компромисс в отношении обеспечения собственной безопасности или безопасности других. При правильном использовании мобильная связь может повысить личную безопасность и защиту, особенно в чрезвычайных ситуациях. Безопасность должна быть

первостепенной при использовании оборудования мобильной связи, чтобы не свести к нулю данные выгоды. Оборудование мобильной связи включает в себя, помимо прочего, мобильные телефоны, пейджеры, портативные устройства для работы с электронной почтой, устройства для отправки текстовых сообщений и портативные приемопередающие радиоустановки.

### ПРЕДУПРЕЖДЕНИЕ



Вождение с отвлеченным вниманием может привести к потере контроля над автомобилем, аварии и телесным повреждениям. Мы настоятельно рекомендуем соблюдать крайнюю осторожность при использовании любых устройств, которые могут отвлекать ваше внимание от дороги. Ваша первоочередная ответственность — безопасная эксплуатация вашего автомобиля. Мы рекомендуем воздержаться от использования любых портативных устройств во время вождения и призываем по возможности использовать системы с голосовым управлением. Обязательно ознакомьтесь с применимым местным законодательством, регулирующим использование электронных устройств во время вождения.

# Быстрый обзор

## ОБЗОР ПЕРЕДНЕЙ НАРУЖНОЙ ЧАСТИ АВТОМОБИЛЯ

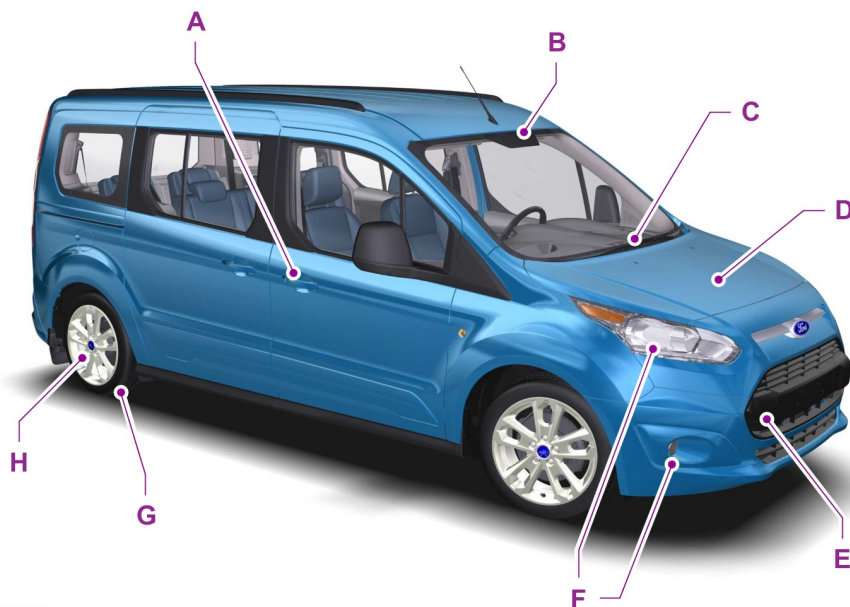

E163394

- A См. **Блокировка и разблокировка замков** (стр. 39).
- B См. **Ограничитель скорости** (стр. 152).
- C См. **Замена щеток стеклоочистителей** (стр. 195).
- D См. **Обслуживание** (стр. 183).
- E См. **Точки крепления буксировочного оборудования** (стр. 159).
- F См. **Замена ламп** (стр. 196).
- G Давление в шинах. См. **Технические характеристики** (стр. 228).
- H См. **Замена колеса** (стр. 222).

# Быстрый обзор

## ОБЗОР ЗАДНЕЙ НАРУЖНОЙ ЧАСТИ АВТОМОБИЛЯ

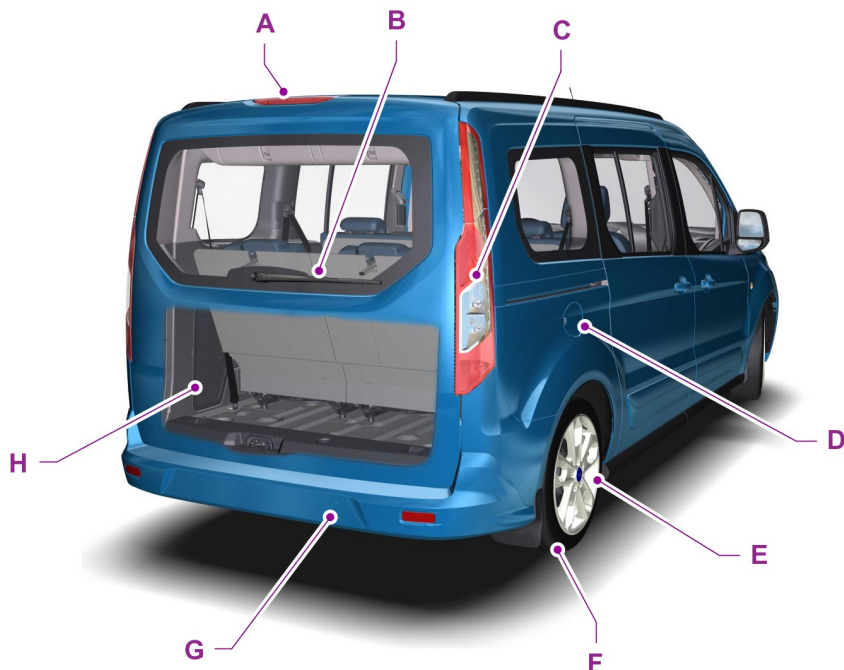

E163395

- A См. **Замена ламп** (стр. 196).
- B См. **Замена щеток стеклоочистителей** (стр. 195).
- C См. **Замена ламп** (стр. 196).
- D См. **Заправка топливом** (стр. 126).
- E См. **Замена колеса** (стр. 222).
- F Давление в шинах. См. **Технические характеристики** (стр. 227).
- G См. **Точки крепления буксировочного оборудования** (стр. 159).
- H См. **Комплект для ремонта шин** (стр. 211). Запасное колесо, домкрат и колесная скоба. См. **Замена колеса** (стр. 222). Буксировочная проушина. См. **Точки крепления буксировочного оборудования** (стр. 159).

# Быстрый обзор

## ОБЗОР САЛОНА АВТОМОБИЛЯ

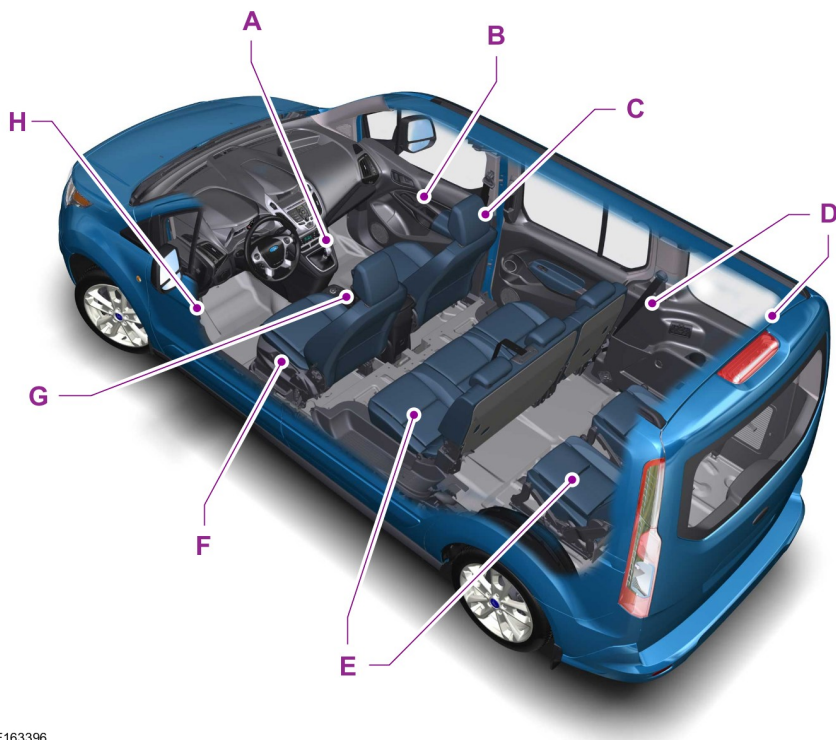

E163396

- A См. **Коробка передач** (стр. 132).
- B См. **Электрические стеклоподъемники** (стр. 63). См. **Наружные зеркала заднего вида** (стр. 67).
- C См. **Подголовники** (стр. 102).
- D См. **Присоединение ремней безопасности** (стр. 30).
- E См. **Задние сиденья** (стр. 105).
- F См. **Сиденья с ручной регулировкой** (стр. 103).

# Быстрый обзор

- G См. **Стояночный тормоз** (стр. 138).  
H См. **Открытие и закрытие капота** (стр. 184).

## ОБЗОР ПАНЕЛИ ПРИБОРОВ - С ЛЕВОСТОРОННИМ УПРАВЛЕНИЕМ

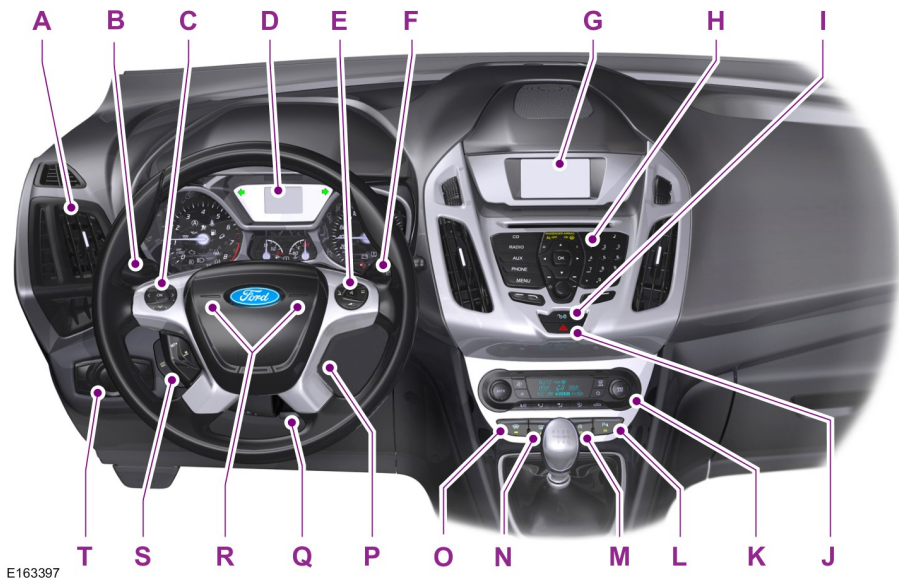

E163397

- A Сопла системы вентиляции См. **Вентиляционные дефлекторы** (стр. 88).  
B Указатели поворота См. **Указатели поворота** (стр. 60). Дальний свет. См. **Органы управления осветительным оборудованием** (стр. 55).  
C Органы управления информационным дисплеем См. **Информационные дисплеи** (стр. 76).  
D Панель приборов См. **Указатели** (стр. 70). См. **Сигнализаторы и индикаторы** (стр. 71).  
E Органы управления аудиосистемой. См. **Управление аудиосистемой** (стр. 48). Голосовое управление. См. **Голосовое управление** (стр. 50).

# Быстрый обзор

---

- F Подрулевой переключатель очистителей и омывателей стекол См. **Стеклоочистители и стеклоомыватели** (стр. 51).
- G Информационно-развлекательный дисплей
- H Аудиосистема. См. **Аудиосистема** (стр. 233).
- I Индикатор блокировки дверей. См. **Блокировка и разблокировка замков** (стр. 39).
- J Кнопка аварийной световой сигнализации См. **Аварийная световая сигнализация** (стр. 166).
- K Органы управления микроклиматом. См. **Органы управления микроклиматом** (стр. 88).
- L Переключатель системы помощи при парковке. См. **Системы помощи при парковке** (стр. 144).
- M Кнопка запуска/останова двигателя. См. **Авто-Старт-Стоп** (стр. 120).
- N Выключатель электрообогрева заднего стекла См. **Окна и зеркала с обогревом** (стр. 95).
- O Переключатель обогреваемого ветрового стекла. См. **Окна и зеркала с обогревом** (стр. 95).
- P Замок (выключатель) зажигания См. **Выключатель зажигания** (стр. 114).
- Q Рычаг механизма регулировки рулевого колеса. См. **Регулировка положения рулевого колеса** (стр. 48).
- R Звуковой сигнал
- S Переключатели круиз-контроля. См. **Использование системы круиз-контроля** (стр. 150).
- T Выключатель осветительных приборов См. **Органы управления осветительным оборудованием** (стр. 55). Передние противотуманные фары. См. **Передние противотуманные фары** (стр. 58). Задний противотуманный фонарь. См. **Задние противотуманные фонари** (стр. 59). Коррекция наклона света фар См. **Коррекция наклона световых пучков фар** (стр. 59).

## Быстрый обзор

### ОБЗОР ПАНЕЛИ ПРИБОРОВ - С ПРАВОСТОРОННИМ УПРАВЛЕНИЕМ



E163398

- A Сопла системы вентиляции. См. **Вентиляционные дефлекторы** (стр. 88).
- B Указатели поворота. См. **Указатели поворота** (стр. 60). Дальний свет. См. **Органы управления осветительным оборудованием** (стр. 55).
- C Органы управления информационным дисплеем. См. **Информационные дисплеи** (стр. 76).
- D Панель приборов. См. **Указатели** (стр. 70). См. **Сигнализаторы и индикаторы** (стр. 71).
- E Органы управления аудиосистемой. См. **Управление аудиосистемой** (стр. 48). Голосовое управление. См. **Голосовое управление** (стр. 50).
- F Подрулевой переключатель очистителей и омывателей стекол. См. **Стеклоочистители и стеклоомыватели** (стр. 51).
- G Информационно-развлекательный дисплей
- H Аудиосистема. См. **Аудиосистема** (стр. 233).

## Быстрый обзор

---

- I Индикатор блокировки дверей. См. **Блокировка и разблокировка замков** (стр. 39).
- J Кнопка аварийной световой сигнализации. См. **Аварийная световая сигнализация** (стр. 166).
- K Органы управления микроклиматом. См. **Органы управления микроклиматом** (стр. 88).
- L Переключатель системы помощи при парковке. См. **Системы помощи при парковке** (стр. 144).
- M Кнопка запуска/останова двигателя. См. **Авто-Старт-Стоп** (стр. 120).
- N Выключатель электрообогрева заднего стекла. См. **Окна и зеркала с обогревом** (стр. 95).
- O Переключатель обогреваемого ветрового стекла. См. **Окна и зеркала с обогревом** (стр. 95).
- P Замок (выключатель) зажигания. См. **Выключатель зажигания** (стр. 114).
- Q Рычаг механизма регулировки рулевого колеса. См. **Регулировка положения рулевого колеса** (стр. 48).
- R Звуковой сигнал
- S Переключатели круиз-контроля. См. **Использование системы круиз-контроля** (стр. 150).
- T Выключатель осветительных приборов. См. **Органы управления осветительным оборудованием** (стр. 55). Передние противотуманные фары. См. **Передние противотуманные фары** (стр. 58). Задний противотуманный фонарь. См. **Задние противотуманные фонари** (стр. 59). Коррекция наклона света фар. См. **Коррекция наклона световых пучков фар** (стр. 59).

# Безопасность детей

## УСТАНОВКА ДЕТСКОГО СИДЕНЬЯ



E161855



E133140





E68916

### ПРЕДУПРЕЖДЕНИЯ

 **Чрезвычайно опасно!** Не пользуйтесь детским сиденьем, установленным спинкой вперед, если напротив сиденья установлена надувная подушка безопасности!

### ПРЕДУПРЕЖДЕНИЯ

 В автомобиле имеется выключатель срабатывания надувной подушки безопасности пассажира. См. **Подушка безопасности пассажира** (стр. 34). При использовании на сиденье пассажира детского сиденья, установленного спинкой вперед, необходимо отключить надувную подушку безопасности. Обязательно включайте надувную подушку безопасности после снятия детского сиденья, устанавливаемого спинкой вперед. Несоблюдение данного предупреждения может привести к серьезной травме или смертельному исходу.

 Используйте одобренное к применению детское сиденье для обеспечения безопасности детей ростом меньше 59 дюймов (150 см), перевозимых на заднем сиденье. Несоблюдение данного предупреждения может привести к серьезной травме или смертельному исходу.

 Ознакомьтесь с инструкциями производителя и соблюдайте их при установке детского сиденья. Несоблюдение данного предупреждения может привести к серьезной травме или смертельному исходу.

 Не вносите никаких изменений в детские сиденья. Несоблюдение данного предупреждения может привести к серьезной травме или смертельному исходу.

 Не держите ребенка на коленях во время движения автомобиля. Несоблюдение данного предупреждения может привести к серьезной травме или смертельному исходу.

# Безопасность детей

## ПРЕДУПРЕЖДЕНИЯ



Не оставляйте детей в автомобиле без присмотра.

Несоблюдение данного предупреждения может привести к серьезной травме или смертельному исходу.



Если автомобиль попал в аварию, проверьте детские сиденья у авторизованного дилера.

Несоблюдение данного предупреждения может привести к серьезной травме или смертельному исходу.

Только сиденья, сертифицированные в соответствии со стандартом ECE-R44.03 (или более поздними стандартами), были проверены и одобрены для использования в этом автомобиле. Разнообразные сиденья представлены на выбор у авторизованных дилеров.

**Примечание:** Требования по использованию детских сидений могут быть различными в зависимости от страны.

## Детские сиденья для разных весовых категорий

Используйте правильно выбранное детское сиденье в соответствии с данными указаниями:

## Детское сиденье, обращенное спинкой вперед

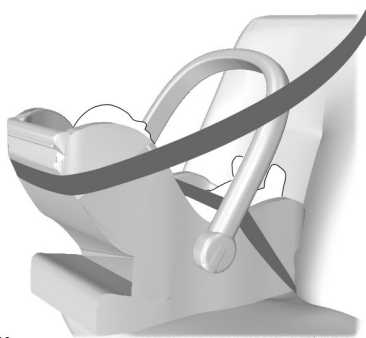

E68918

Дети весом менее 13 килограммов (29 фунтов) должны перевозиться в детском сиденье для младенцев, обращенном назад (группа 0+) и устанавливаемом на заднем сиденье.

## Детское сиденье



E68920

Обеспечивайте безопасную перевозку детей с весом от 29 фунтов (13 кг) до 40 фунтов (18 кг) в детском сиденье безопасности (группа 1) на заднем сиденье.

# Безопасность детей

## Детские автокресла-подушки

### ПРЕДУПРЕЖДЕНИЯ

 Не устанавливайте детское кресло-подушку только с поясным ремнем или ремнем безопасности. Несоблюдение данного предупреждения может привести к серьезной травме или смертельному исходу.

 Не устанавливайте детское кресло-подушку с провисающим или перекрученным ремнем безопасности. Несоблюдение данного предупреждения может привести к серьезной травме или смертельному исходу.

 Не располагайте ремень безопасности под рукой ребенка или за его спиной. Несоблюдение данного предупреждения может привести к серьезной травме или смертельному исходу.

 Нельзя использовать книги, подушки или полотенца для того, чтобы посадить ребенка повыше. Несоблюдение данного предупреждения может привести к серьезной травме или смертельному исходу.

 Убедитесь в том, что ребенок сидит в положении, близком к вертикальному. Несоблюдение данного предупреждения может привести к серьезной травме или смертельному исходу.

 Убедитесь в том, что детское сиденье надежно закреплено на сиденье автомобиля. При необходимости установите спинку сиденья в вертикальное положение. Может также потребоваться поднять

### ПРЕДУПРЕЖДЕНИЯ

или снять подголовник. См. **Подголовники** (стр. 102). Несоблюдение данного предупреждения может привести к серьезной травме или смертельному исходу.

 Вы можете вновь установить подголовник после снятия детского кресла. См. **Подголовники** (стр. 102). Несоблюдение данного предупреждения может привести к серьезной травме или смертельному исходу.

Дети весом более 15 килограммов (33 фунтов), но ниже 150 сантиметров ростом (59 дюймов) должны перевозиться в специальном детском кресле или с использованием дополнительной подушки сиденья, позволяющей использовать стандартные ремни безопасности.

### Детское кресло-подушка (группа 2)



E70710

# Безопасность детей

Рекомендуется использовать дополнительное кресло со спинкой вместо дополнительной подушки. Поднятое положение сиденья позволит расположить плечевую лямку ремня безопасности по центру плеча ребенка, а поясной ремень — плотно вокруг бедер.

## Детская подушка (группа 3)



E68924

## Скобы крепления ISOFIX

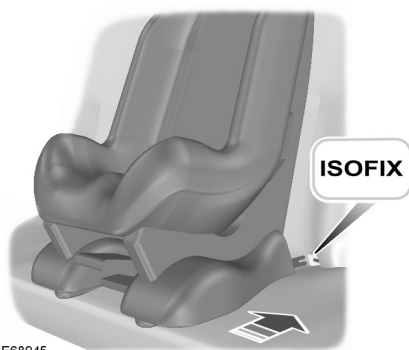

E68945

## ПРЕДУПРЕЖДЕНИЕ

 Систему ISOFIX следует использовать вместе с устройством для предотвращения вращения. Мы рекомендуем использовать верхний шнур или опорную стойку. Несоблюдение данного предупреждения может привести к серьезной травме или смертельному исходу.

Автомобиль оснащен скобами крепления ISOFIX, которые подходят для всемирно одобренных детских сидений ISOFIX.

Система ISOFIX имеет две жестких крепежных рукоятки на детском сиденье. Они прикрепляются к точкам крепления на сиденьях второго ряда в том месте, где сходятся подушка и спинка. Для детских сидений с верхним ремнем безопасности точки крепления ремня безопасности находятся в нижней части или с обратной стороны сидений второго ряда.

**Примечание:** При покупке сиденья ISOFIX обязательно ознакомьтесь с надлежащей весовой категорией и классом размеров ISOFIX для предполагаемого расположения сиденья. См. **Установка детского сиденья** (стр. 24).

## Установка детского сиденья без верхних строп

## ПРЕДУПРЕЖДЕНИЕ

 Верхняя лямка должна крепиться только к передусмотренной точке крепления привязной лямки. Несоблюдение данного предупреждения может привести к серьезной травме или смертельному исходу.

# Безопасность детей

Следуйте инструкциям изготовителя детского сиденья при установке детского сиденья с верхним ремнем безопасности.

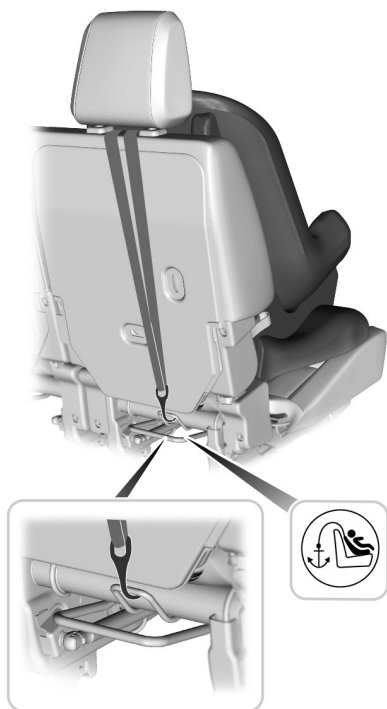

E165605

## Присоединение детского сиденья с опорной стойкой

### ПРЕДУПРЕЖДЕНИЯ

 Убедитесь, что поддержка для ног достает до пола автомобиля. Несоблюдение данного предупреждения может привести к серьезной травме или смертельному исходу.

### ПРЕДУПРЕЖДЕНИЯ

 Убедитесь, что производитель детского сиденья указал ваш автомобиль среди тех, в которых можно использовать данный тип детских кресел. Несоблюдение данного предупреждения может привести к серьезной травме или смертельному исходу.

Следуйте инструкциям производителя по установке для детских сидений с поддержкой для ног.



E165606

# Безопасность детей

## УСТАНОВКА ДЕТСКОГО СИДЕНЬЯ

### ПРЕДУПРЕЖДЕНИЯ



Получите консультацию у авторизованного дилера по вопросу последних уточнений относительно рекомендуемых детских сидений. Несоблюдение данного предупреждения может привести к серьезной травме или смертельному исходу.



Чрезвычайно опасно! Не пользуйтесь детским сиденьем, установленным спинкой вперед, если напротив сиденья установлена надувная подушка безопасности!



При использовании детского сиденья с поддержкой для ног убедитесь в надежности крепления поддержки для ног на полу. Несоблюдение данного предупреждения может привести к серьезной травме или смертельному исходу.



При использовании детского сиденья с ремнем безопасности проследите, чтобы ремень не провисал и не перекручивался. Несоблюдение данного предупреждения может привести к серьезной травме или смертельному исходу.

### ПРЕДУПРЕЖДЕНИЯ



Убедитесь в том, что детское сиденье надежно закреплено на сиденье автомобиля. При необходимости установите спинку сиденья в вертикальное положение. Может также потребоваться поднять или снять подголовник. См. **Подголовники** (стр. 102). Несоблюдение данного предупреждения может привести к серьезной травме или смертельному исходу.



Вы можете вновь установить подголовник после снятия детского кресла. См. **Подголовники** (стр. 102). Несоблюдение данного предупреждения может привести к серьезной травме или смертельному исходу.

**Примечание:** Устанавливая детское сиденье на переднем сиденье, всегда отодвигайте переднее пассажирское сиденье как можно дальше назад. Если поясную часть ремня безопасности не удастся затянуть без слабины, установите спинку сиденья в полностью вертикальное положение и увеличьте высоту сиденья. См. **Сиденья** (стр. 102).

## Безопасность детей

Размещение на сиденьях	Весовые категории (вес и возраст ребенка)				
	0	0+	1	2	3
	До 10 кг (22 фунта)	До 13 кг (29 фунтов)	9–18 кг (20–40 фунтов)	15–25 кг (33–55 фунтов)	22–36 кг (46–79 фунтов)
Сиденье переднего пассажира с надувной подушкой безопасности в режиме <b>АКТИВИРОВАНА</b>	X	X	UF?	UF?	UF?
Сиденье переднего пассажира с надувной подушкой безопасности в режиме <b>ОТКЛЮЧЕНА</b>	U?	U?	U?	U?	U?
Плоско складывайте переднее сиденье пассажира, если надувная подушка безопасности установлена как <b>ON</b>	X	X	L <sup>1</sup>	L <sup>1</sup>	L <sup>1</sup>
Плоско складывайте переднее сиденье пассажира, если надувная подушка безопасности установлена как <b>OFF</b>	X	L <sup>1</sup>	L <sup>1</sup>	L <sup>1</sup>	L <sup>1</sup>

## Безопасность детей

Размещение на сиденьях	Весовые категории (вес и возраст ребенка)				
	0	0+	1	2	3
	До 10 кг (22 фунта)	До 13 кг (29 фунтов)	9–18 кг (20–40 фунтов)	15–25 кг (33–55 фунтов)	22–36 кг (46–79 фунтов)
Задние сиденья второго ряда	U	U	U	U	U
Задние сиденья третьего ряда	U	U	U	U	U

**X** Не подходит для детей данной весовой категории.

**U** Подходит для универсальных устройств безопасности детей данной весовой категории.

**U<sup>1</sup>** Подходит для универсальных устройств безопасности для детей данной весовой категории. Мы рекомендуем обеспечивать безопасную перевозку детей на заднем сиденье, в одобренном правительством детском сиденье.

**UF<sup>1</sup>** Подходит для универсальных детских сидений, в которых ребенок располагается лицом вперед, соответствующих для детей данной весовой категории. Мы рекомендуем обеспечивать безопасную перевозку детей на заднем сиденье, в одобренном правительством детском сиденье.

**L<sup>1</sup>** Применимо только для следующих детских сидений:

- Группа 0+: Britax Baby-Safe Plus (E1-04301146), также с Britax Baby-Safe Belted Base (E1-04301146). Maxi-Cosi CabrioFix (E4-04443517), также с EasyBase 2 (E4-04443523) или EasyFix (E4-04443522).
- Группа 1: Recaro Young Expert (E1-04301150). Britax Duo Plus (с ремнем безопасности) (E1-04301133). Britax Safefix (с ремнем безопасности) (E1-04301199).
- Группы 2 и 3: Britax Kidfix (только с ремнем безопасности) (E1-04301198). Britax Kid (E1-04301148).
- Мы рекомендуем обеспечивать безопасную перевозку детей на заднем сиденье, в одобренном правительством детском сиденье.

# Безопасность детей

## Детские кресла ISOFIX

Размещение на сиденьях		Весовые категории (вес и возраст ребенка)			
		0	0+	I	
		Лицом назад		Направ- ленный вперед	Лицом назад
		До 13 кг (29 фунтов)		9–18 кг (20–40 фунтов)	
Сиденье переднего пассажира	Размерный класс	Не оборудованное системой ISOFIX			
	Типо-размер				
Заднее внешнее сиденье ISOFIX второго ряда	Размерный класс	C, D, E*	A, B, B1*	C, D <sup>1</sup>	
	Типо-размер	IL**	IL <sup>2</sup> , IUF <sup>3</sup>	IL**	
Заднее центральное сидение второго ряда	Размерный класс	Не оборудованное системой ISOFIX			
	Типо-размер				

## Безопасность детей

<b>Размещение на сиденьях</b>		<b>Весовые категории (вес и возраст ребенка)</b>			
		<b>0</b>	<b>0+</b>	<b>I</b>	
		<b>Лицом назад</b>		<b>Направ- ленный вперед</b>	<b>Лицом назад</b>
		<b>До 13 кг (29 фунтов)</b>		<b>9–18 кг (20–40 фунтов)</b>	
Задние сиденья третьего ряда	Размерный класс	Не оборудованное системой ISOFIX			
	Типо- размер				

**IL** Подходит для применения с конкретными системами устройств безопасности для детей ISOFIX полууниверсальной категории. Дополнительные сведения см. в списке рекомендаций по автомобилям изготовителя систем устройств безопасности для детей.

**IUF** Подходит для применения с направленными вперед системами устройств безопасности для детей ISOFIX универсальной категории.

<sup>1</sup>Прописные буквы от A до G задают класс размера ISOFIX для универсальных и полууниверсальных систем устройств безопасности для детей. Эти идентифицирующие символы можно видеть на устройствах безопасности для детей ISOFIX.

<sup>2</sup>Ко времени передачи этого документа в печать рекомендуемым детским сиденьем безопасности является ISOFIX Britax Roemer Baby Safe группы 0+. Новейшие сведения о рекомендуемых корпорацией Ford детских сиденьях см. у уполномоченного дилера.

<sup>3</sup>Ко времени передачи этого документа в печать рекомендуемым детским сиденьем является ISOFIX Britax Roemer Duo группы I. Новейшие сведения о рекомендуемых корпорацией Ford детских сиденьях см. у уполномоченного дилера.

# Безопасность детей

## ЗАМКИ С ФУНКЦИЕЙ БЛОКИРОВКИ ОТ ОТКРЫВАНИЯ ДЕТЬМИ

### ПРЕДУПРЕЖДЕНИЕ



Вы не можете открыть двери изнутри, когда используется функция "защиты детей".

### Правая сторона

Поверните по часовой стрелке, чтобы закрыть, и против часовой стрелки, чтобы открыть.

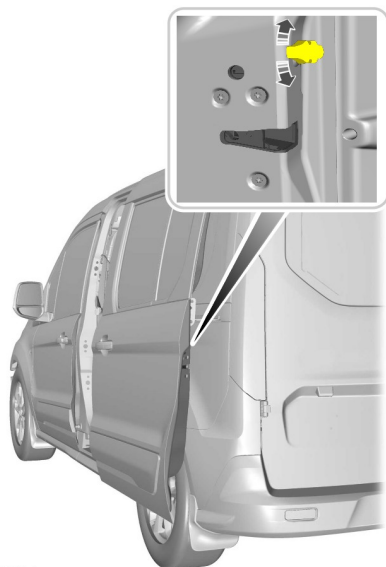

E169581

Замки системы блокировки дверей от открывания детьми предусмотрены на задней кромке каждой задней двери и должны устанавливаться отдельно для каждой двери.

### Левая сторона

Поверните против часовой стрелки, чтобы закрыть, и по часовой стрелке, чтобы открыть.

# Ремни безопасности

## ПРИСТЕГИВАНИЕ РЕМНЕЙ БЕЗОПАСНОСТИ

### ПРЕДУПРЕЖДЕНИЯ

 Вы пристегнули ремень безопасности неправильно, если не услышали щелчка.

Некорректное пристегивание ремня безопасности может снизить его эффективность и повысить риск травм в случае аварии.

 Убедитесь, что ремень безопасности полностью убран и не остался снаружи автомобиля после закрытия двери. Неспособность пассажира корректно пристегивать ремень безопасности повышает риск серьезных травм или летального исхода.



E74124

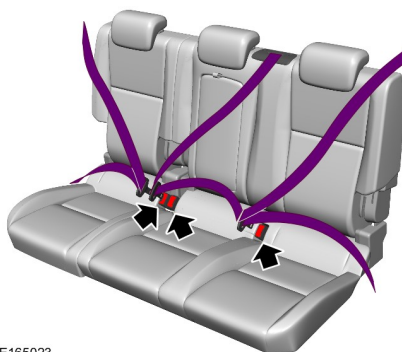

E165023

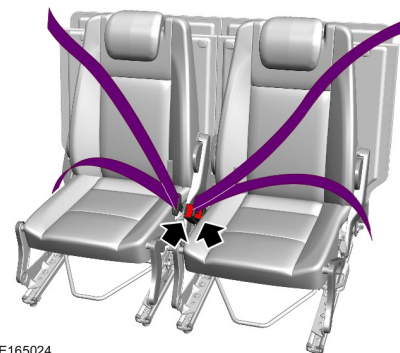

E165024

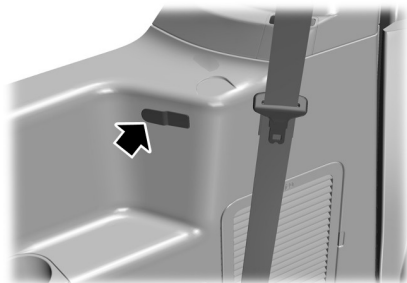

E168648

# Ремни безопасности

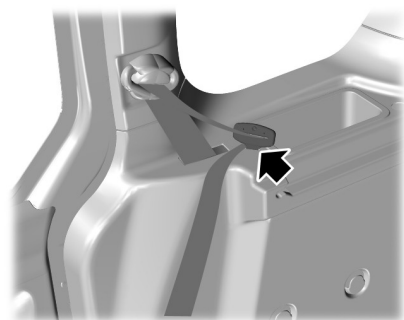

E168649

**Примечание:** *Неиспользуемые ремни безопасности вставляйте в зажимы на боковой панели.*

Плавное вытяните ремень из гнезда. Если вы резко потянете за ленту ремня, или автомобиль стоит на наклонной плоскости, ремень может заклинить.

Вставляйте язычок в замок до характерного щелчка.

Чтобы отстегнуть ремень безопасности, нажмите на красную кнопку на пряжке. Придерживайте ремень безопасности до его втягивания в исходное положение.

## Особенности использования ремня безопасности для беременных женщин

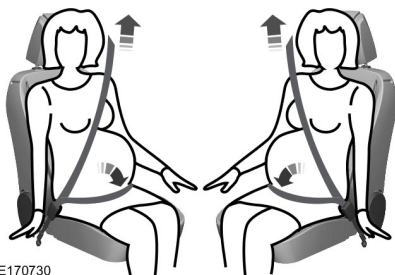

E170730

## ПРЕДУПРЕЖДЕНИЕ



Расположите ремень так, чтобы обеспечить свою безопасность и безопасность своего ребенка.

Нельзя пользоваться только плечевым или только поясным ремнем.

Неправильная регулировка длины ремня безопасности может снизить его эффективность и повысить риск травм в случае аварии.

Беременным женщинам следует всегда держать ремень безопасности застегнутым. Поясную часть комбинированной системы наплечных ремней безопасности необходимо располагать внизу поперек бедер и ниже живота, натянув максимально туго, но так, чтобы это не причиняло неудобств. Плечевая часть комбинированного поясного и плечевого ремня безопасности должна пересекать по центру плечо и грудь.

## РЕГУЛИРОВКА ВЫСОТЫ КРЕПЛЕНИЯ РЕМНЯ БЕЗОПАСНОСТИ

### ПРЕДУПРЕЖДЕНИЕ



Расположите регулятор высоты ремня безопасности так, чтобы ремень безопасности пересекал плечо посередине. Неправильная регулировка длины ремня безопасности может снизить его эффективность и повысить риск травм в случае аварии.

## Ремни безопасности

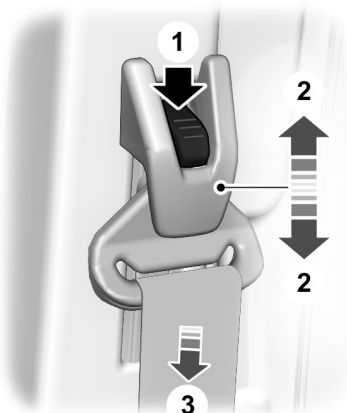

E165022

1. Нажмите кнопку.
2. Сдвиньте регулятор высоты вверх или вниз.
3. Отпустите кнопку и нажмите на регулятор высоты, чтобы убедиться, что он зафиксировался на месте.

## СИСТЕМА НАПОМИНАНИЯ О НЕПРИСТЕГНУТОМ РЕМНЕ БЕЗОПАСНОСТИ

### ПРЕДУПРЕЖДЕНИЕ



Данная система обеспечивает безопасность только при правильно пристегнутом ремне безопасности.

Предупреждающая лампа загорается и звуковой сигнал раздается при следующих условиях:

- не пристегнуты передние ремни безопасности;
- автомобиль превышает относительно низкую скорость движения.

Предупреждение включается также в том случае, когда в движущемся автомобиле не пристегнут передний ремень безопасности.

Если ремень безопасности остается непристегнутым, звуковое и визуальное предупреждения автоматически отключатся примерно через пять минут.

### Выключение устройства напоминания о необходимости пристегнуть ремень безопасности

Обратитесь к авторизованному дилеру.

# Дополнительная система пассивной безопасности

## ПРИНЦИПЫ РАБОТЫ

### ПРЕДУПРЕЖДЕНИЯ

 **Чрезвычайно опасно!** Не используйте детское сиденье, в котором ребенок сидит лицом против хода движения, на сиденье, надувная подушка безопасности которого не отключена! Ребенок может получить серьезные травмы или погибнуть.

 Не вносите никакие изменения в конструкцию передка автомобиля. Это может ухудшить эффективность срабатывания подушек безопасности. Несоблюдение данного предупреждения может привести к серьезной травме или смертельному исходу.

 Пристегивайтесь ремнем безопасности и поддерживайте безопасное расстояние между вами и рулевым колесом. Только правильное использование ремня безопасности может удержать ваше тело в положении, при котором обеспечивается максимальное раскрытие надувной подушки безопасности. См. **Сидение в правильном положении** (стр. 102). Несоблюдение данного предупреждения может привести к серьезной травме или смертельному исходу.

 Ремонт рулевого колеса, рулевой колонки, сидений, подушек и ремней безопасности должен проводиться только у авторизованного дилера. Несоблюдение данного предупреждения может привести к серьезной травме или смертельному исходу.

### ПРЕДУПРЕЖДЕНИЯ

 Не закрывайте область перед подушкой безопасности какими-либо предметами. Не прикрепляйте никаких предметов к накладке подушки безопасности. При аварии твердые предметы могут стать причиной серьезной травмы или смертельного исхода.

 Не прокалывайте сиденья острыми предметами. Это может привести к повреждению и ухудшить эффективность срабатывания подушек безопасности. Несоблюдение данного предупреждения может привести к серьезной травме или смертельному исходу.

 Используйте чехлы, предназначенные для сидений, оборудованных боковыми подушками безопасности. Надевать их следует у авторизованного дилера. Несоблюдение данного предупреждения может привести к серьезной травме или смертельному исходу.

**Примечание:** При раскрытии подушки безопасности вы услышите громкий хлопок и увидите облако безвредного порошка. Это нормальное явление, на которое можно не обращать внимания.

**Примечание:** Протирайте крышки модулей подушки безопасности только влажной тряпкой.

## Дополнительная система пассивной безопасности

### ПОДУШКА БЕЗОПАСНОСТИ ВОДИТЕЛЯ

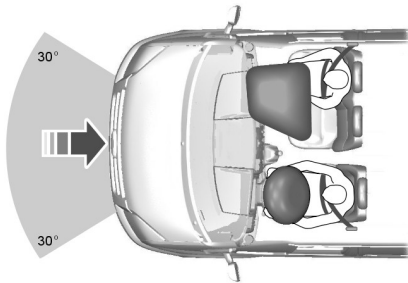

E68581

Подушка безопасности срабатывает при сильном лобовом ударе или столкновении, произошедшем под углом до 30 градусов слева или справа. Она надувается за несколько тысячных долей секунды и сдувается при контакте с пассажирами или водителем, амортизируя, таким образом, движение тела вперед. При слабых фронтальных, задних и боковых столкновениях, или переворотах подушка безопасности может не сработать.

### ПОДУШКА БЕЗОПАСНОСТИ ПассажиРА

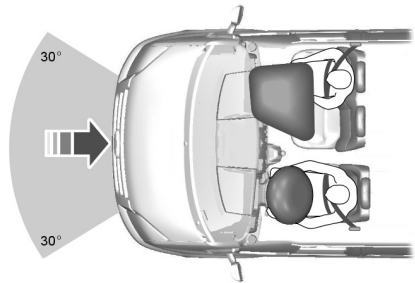

E68581

Надувная подушка безопасности надувается при сильном лобовом столкновении или столкновении под углом до 30 градусов слева или справа. Надувная подушка безопасности надувается за несколько тысячных секунды и сдувается при соприкосновении с сидящим, смягчая удар тела при перемещении вперед. При небольших лобовых столкновениях, столкновениях сбоку, сзади или переворотах через крышу надувная подушка безопасности не раскрывается.

# Дополнительная система пассивной безопасности

## Выключение надувной подушки безопасности пассажира

### ПРЕДУПРЕЖДЕНИЕ



Чрезвычайно опасно! Необходимо отключить надувную подушку безопасности пассажира при использовании на переднем сиденье пассажира детского сиденья, обращенного назад. Никогда не используйте обращенные назад удерживающие устройства для детей на сиденьях, оборудованных расположенными спереди надувными подушками безопасности. Ребенок может получить серьезные травмы или погибнуть.

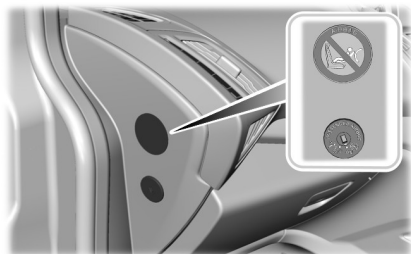

E164753

Клавишный выключатель с сигнализатором отключения надувной подушки безопасности расположен на панели приборов.



A

B

E144007

A Выключение

B Включение

Поверните переключатель в положение A.

При включении зажигания проверьте, загорается ли контрольная лампа отключения надувной подушки безопасности.

## Включение надувной подушки безопасности пассажира

### ПРЕДУПРЕЖДЕНИЕ



Необходимо включить надувную подушку безопасности пассажира, если на переднем сиденье пассажира не установлено детское сиденье, обращенное назад. Несоблюдение данного предупреждения может привести к серьезной травме или смертельному исходу.

Поверните переключатель в положение B.

При включении зажигания убедитесь, что контрольная лампа отключения надувной подушки безопасности не загорается.

# Дополнительная система пассивной безопасности

## БОКОВЫЕ ПОДУШКИ БЕЗОПАСНОСТИ

### ПРЕДУПРЕЖДЕНИЕ

 Используйте чехлы, предназначенные для сидений, оборудованных боковыми подушками безопасности. Надевать их следует у авторизованного дилера.



E72658

Подушки безопасности установлены в спинках передних сидений. Об этом свидетельствует табличка на торце спинки сиденья.

Подушка безопасности срабатывает при серьезных боковых столкновениях. Подушка безопасности не срабатывает при незначительных боковых, фронтальных и задних столкновениях или при переворотах.

## БОКОВЫЕ ПОДУШКИ БЕЗОПАСНОСТИ

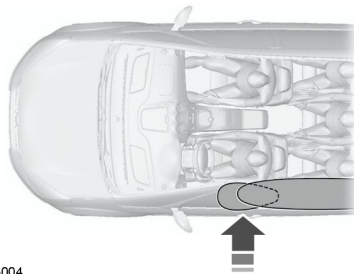

E75004

Надувные подушки безопасности располагаются над передними и задними боковыми окнами.

Подушка безопасности срабатывает при серьезных боковых столкновениях. Он также приводится в действие при значительных фронтальных столкновениях под углом. Боковой занавес системы подушек безопасности не сработает при незначительных боковых, фронтальных и задних столкновениях или при переворотах.

# Ключи и пульты дистанционного управления

## ОБЩАЯ ИНФОРМАЦИЯ О РАДИОЧАСТОТАХ

**Примечание:** *Внесение изменений или модификаций без разрешения соответствующих регулирующих органов может привести к лишению пользователя права на эксплуатацию данного оборудования.*

Стандартная дальность действия передатчика составляет примерно 10 м.

Уменьшение дальности работы может быть вызвано:

- погодными условиями
- находящимися поблизости радиомачтами
- зданиями и сооружениями вокруг автомобиля
- другими машинами, стоящими рядом с вашим автомобилем.

Радиочастота, используемая для дистанционной разблокировки и блокировки замков, может также использоваться для работы других маломощных радиоустройств (например, любительских радиоприемников и передатчиков, медицинского оборудования, беспроводных наушников, пультов дистанционного управления, систем сигнализации и других приборов). Если частота недоступна из-за помех, вы не сможете воспользоваться пультом дистанционного управления блокировкой замков. Для открывания и запираания дверей понадобится ключ.

**Примечание:** *Убедитесь, что автомобиль заперт, прежде чем оставить его без присмотра.*

**Примечание:** *В пределах рабочей дальности пульт дистанционного управления будет работать и при случайном нажатии кнопки.*

## ДИСТАНЦИОННОЕ УПРАВЛЕНИЕ

На своем автомобиле вы можете запрограммировать не более восьми пультов дистанционного управления. В это число входит и пульт, который вы получили вместе с машиной. Обратитесь к авторизованному дилеру.

### Перепрограммирование функции разблокировки

**Примечание:** *При нажатии кнопки разблокировки происходит разблокировка либо всех дверей, либо только двери водителя. Повторное нажатие на кнопку разблокировки разблокирует замки всех дверей.*

Одновременно нажмите и удерживайте кнопки блокировки и разблокировки на пульте дистанционного управления не менее четырех секунд при выключенном зажигании. Указатели поворота дважды мигнут, подтверждая, что изменение внесено.

Для восстановления первоначальной функции разблокировки повторите этот процесс.

### Замена элемента питания пульта дистанционного управления



Утилизацию использованных аккумуляторов следует выполнять в соответствии с действующими нормами и правилами. Для выполнения утилизации обратитесь за консультацией в уполномоченный местный орган.

## Ключи и пульты дистанционного управления

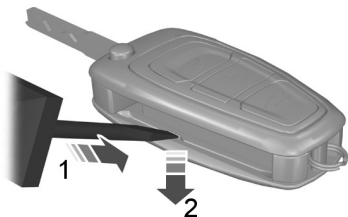

E128809

1. Установите отвертку так, как показано на рисунке, и осторожно сдвиньте зажим.
2. Нажмите на зажим, чтобы вывести из зацепления крышку элемента питания.

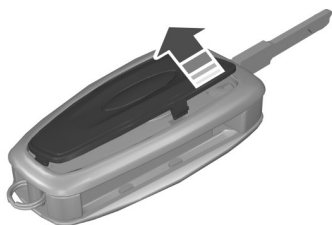

E128810

3. Аккуратно снимите крышку элемента питания.

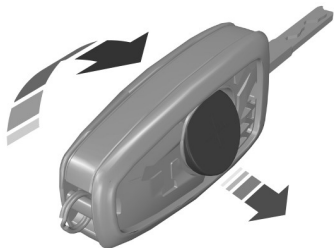

E128811

**Примечание:** Не касайтесь отверткой поверхности батареи или печатной платы.

4. Для извлечения элемента питания переверните пульт дистанционного управления.
5. Установите новый элемент питания брелока (3V CR 2032) + верхней стороной вверх.
6. Установите на место крышку элемента питания.

### ЗАМЕНА УТЕРЯННОГО КЛЮЧА ИЛИ ПУЛЬТА ДИСТАНЦИОННОГО УПРАВЛЕНИЯ

Дополнительные ключи или пульты дистанционного управления можно купить у официального дилера. Ваш дилер может запрограммировать пульт дистанционного управления для вашего автомобиля. См.

**Дистанционное управление** (стр. 37).

Для перепрограммирования пассивной противоугонной системы обратитесь к авторизованному дилеру.

# Замки

## БЛОКИРОВКА И РАЗБЛОКИРОВКА ЗАМКОВ

**Примечание:** Проверьте, заперт ли автомобиль, прежде чем оставлять его без присмотра.

**Примечание:** Не оставляйте ключи в автомобиле.

### Запирание

#### Блокирование с помощью ключа

Поверните верхнюю секцию ключа в направлении передней части автомобиля.

#### Блокировка с помощью пульта дистанционного управления



Нажмите кнопку.

**Примечание:** Дверь водителя можно запереть ключом. Воспользуйтесь им, когда не работает пульт дистанционного управления.

### Двойное запирание

#### ПРЕДУПРЕЖДЕНИЕ



Не используйте режим двойной блокировки, когда в салоне автомобиля находятся люди или животные. После двойной блокировки разблокировать замки дверей со стороны салона невозможно.

Двойная блокировка — это мера противоугонной защиты, не позволяющая открыть двери изнутри.

**Примечание:** Если вы выполните двойную блокировку автомобиля, находясь внутри него, включите зажигание, чтобы вернуть автомобиль к одинарной блокировке.

### Двойное блокирование с помощью ключа

В течение трех секунд дважды поверните ключ в положение блокирования.

### Двойная блокировка при помощи пульта дистанционного управления



Нажмите кнопку два раза в течение трех секунд.

### Отпирание

#### Разблокировка с помощью ключа

Поверните верхнюю секцию ключа в направлении задней части автомобиля.

#### Разблокировка с помощью пульта дистанционного управления



Нажмите кнопку.

**Примечание:** Дверь водителя можно отпереть ключом. Воспользуйтесь им, когда не работает пульт дистанционного управления.

**Примечание:** Пульт дистанционного управления отключится, если оставить машину запертой в течение нескольких недель. Автомобиль следует разблокировать и запустить двигатель с помощью ключа. Разблокирование и однократный запуск двигателя включают пульт дистанционного управления.

### Разблокировка двери багажного отделения с электроприводом



Нажмите кнопку.

# Замки

**Примечание:** Дверь багажного отделения с электроприводом не открывается автоматически. См. **Задняя поднимающаяся дверь с ручным управлением** (стр. 43).

**Примечание:** Дверь багажного отделения с электроприводом будет разблокирована, если будут разблокированы все двери.

## Перепрограммирование функции разблокировки

Функцию разблокировки можно перепрограммировать таким образом, чтобы отпиралась только дверь водителя. См. **Дистанционное управление** (стр. 37).

## Подтверждение блокировки и разблокировки

После блокировки замков дверей указатели поворота мигнут дважды.

После разблокировки замков дверей указатели поворота мигнут однократно.

**Примечание:** Если автомобиль оснащен системой двойного запираения, указатели поворота будут мигать только при двойном запираении дверей.

## Блокировка и разблокировка замков дверей снаружи автомобиля



Нажмите кнопку, чтобы заблокировать и разблокировать все двери.

Для определения местонахождения элемента: См. **Быстрый обзор** (стр. 12). Лампа включена при заблокированных дверях.

## Открытие сдвижной двери изнутри

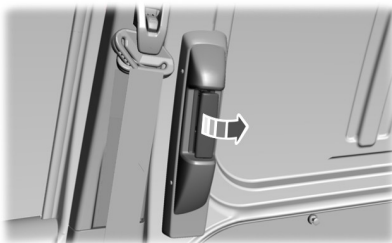

E164229

## Открытие двустворчатой задней грузовой двери



E148805

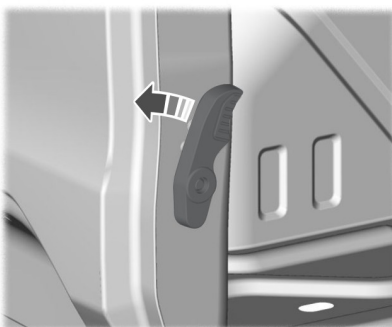

E148806

# Замки

## Индивидуальная блокировка дверей с помощью ключа

**Примечание:** Если функция центрального замка не действует, двери можно запереть раздельно с помощью ключа, используя положение, показанное на иллюстрации.

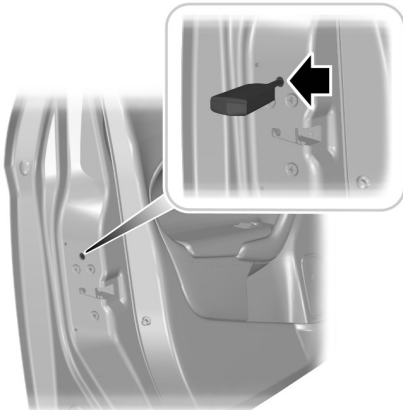

E112203

### Левая сторона

Поверните по часовой стрелке, чтобы заблокировать.

### Правая сторона

Поверните против часовой стрелки, чтобы заблокировать.

## Дверь заднего аварийного выхода

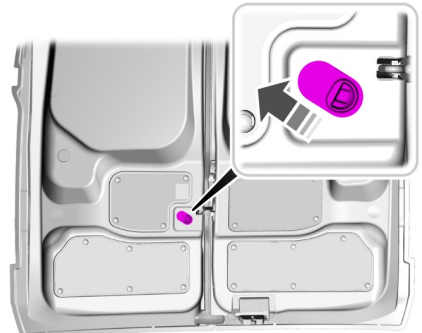

E180300

В экстренной ситуации потяните за внутреннюю ручку двери вверх для ее открытия.

## Автоматическая блокировка

Ваш автомобиль имеет возможность автоматически заблокировать двери, когда его скорость превышает 8 км/ч (5 миль/ч). Вы можете включить эту функцию с помощью информационного дисплея. См. **Информационные дисплеи** (стр. 76). Если вы включили эту функцию, то отпирание задней или сдвижной двери возможно либо внутренней кнопкой разблокировки двери, либо выключением зажигания, либо пультом дистанционного управления.

# Замки

## Автоматическая повторная блокировка

Если вы не открываете ни одну из дверей в течение 45 секунд после разблокировки замков дверей с помощью дистанционного управления, замки дверей автоматически заблокируются снова. Двери заблокируются и сигнализация вернется к предыдущему состоянию.

## Автоматическая разблокировка

Вы можете включить эту функцию с помощью информационного дисплея. См. **Информационные дисплеи** (стр. 76). Если функция автоматической разблокировки включена, то она разблокирует все двери в течение 10 минут после окончания поездки, когда дверь водителя будет открыта, а зажигание выключено.

## Разблокировка в один этап

Вы можете включить эту функцию с помощью информационного дисплея. См. **Информационные дисплеи** (стр. 76).

При использовании данной функции разблокируются все двери, включая заднюю поднимающуюся дверь и сдвижную дверь.

**Примечание:** При разблокировке замков дверей указатели поворота мигают один раз.

Замки всех дверей разблокируются, когда вы:

- Повернете ключ в замке двери.
- Потянете за одну из ручек со стороны салона (если не была использована двойная блокировка замков).

- Нажмете кнопку на пульте дистанционного управления один раз.
- Нажмете внутреннюю кнопку разблокировки двери один раз.

**Примечание:** Если была использована функция двойного запираения, внутренняя кнопка разблокировки двери будет работать в течение только 20 секунд.

## Разблокировка в два этапа

**Примечание:** При разблокировке замков дверей указатели поворота мигают один раз.

Замки передних дверей разблокируются, когда вы:

- Повернете ключ в замке двери.
- Потянете за одну из ручек со стороны салона (если не была использована двойная блокировка замков).
- Нажмете кнопку на пульте дистанционного управления один раз.
- Нажмете внутреннюю кнопку разблокировки двери один раз.

**Примечание:** Если была использована функция двойного запираения, внутренняя кнопка разблокировки двери будет работать в течение только 20 секунд.

# Замки

Все двери, включая заднюю поднимающуюся дверь и сдвижную дверь, разблокируются при следующих действиях:

- Двойной поворот ключа в замке двери в положение отпирания в течение трех секунд.
- Нажмете и будете удерживать кнопку на пульте дистанционного управления не менее трех секунд.
- Двойное нажатие внутренней кнопки разблокировки дверей в течение трех секунд.

**Примечание:** Если была использована функция двойного запираения, внутренняя кнопка разблокировки двери будет работать в течение только 20 секунд.

## Зональная повторная блокировка

Если включена зональная повторная блокировка, то открытие одной из двери приведет к тому, что все остальные двери останутся заблокированными. За дополнительной информацией обращайтесь к авторизованному дилеру.

Блокировочные механизмы в автомобиле разделены на две зоны: салон и грузовой отсек. Грузовой отсек включает в себя заднюю поднимающуюся дверь и сдвижную дверь.

- Выйдите из автомобиля и нажмите кнопку блокировки.
- Нажмите кнопку разблокировки или кнопку разблокировки багажного отделения один раз, чтобы открыть соответственную зону.

Если после этого вы откроете дверь в разблокированной зоне, замки остальных дверей в этой зоне автоматически заблокируются.

## Настраиваемая разблокировка

Настраиваемая разблокировка — это функция, разработанная, чтобы уменьшить время простоя машины. Она позволяет вам выбирать, какие двери будут разблокированы, когда вы нажимаете кнопку разблокировки или кнопку разблокировки багажного отделения на пульте дистанционного управления один или два раза. Если вы отключили эту функцию, вы не сможете снова включить ее. За дополнительной информацией обращайтесь к авторизованному дилеру.

## ЗАДНЯЯ ПОДНИМАЮЩАЯСЯ ДВЕРЬ С РУЧНЫМ УПРАВЛЕНИЕМ

### ПРЕДУПРЕЖДЕНИЯ



Перемещаться в грузовом отсеке, снаружи или внутри автомобиля чрезвычайно опасно. При столкновении риск получения серьезной травмы или смертельного исхода более высок для людей, находящихся в этих зонах. Не позволяйте людям находиться в какой-либо зоне автомобиля, не оснащенной сиденьями и ремнями безопасности. Убедитесь, что все пассажиры автомобиля находятся на сиденьях и используют ремни безопасности надлежащим образом. Несоблюдение данного предупреждения может привести к серьезной травме или смертельному исходу.



Чтобы предотвратить попадание выхлопных газов в салон, убедитесь, что задняя поднимающаяся дверь закрыта. Кроме того, это предотвратит выпадение груза или пассажиров. Если необходимо выполнить поездку с

# Замки

## ПРЕДУПРЕЖДЕНИЯ

открытой задней поднимающейся дверью, обеспечьте хорошую вентиляцию автомобиля, чтобы наружный воздух попадал внутрь автомобиля. Несоблюдение этого предупреждения может привести к серьезным травмам.

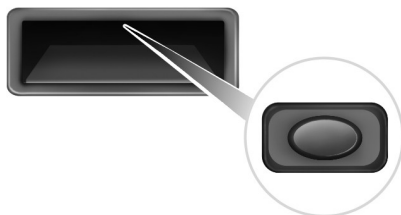

E138632

2. Нажмите кнопку, расположенную сверху ручки задней поднимающейся двери, чтобы разблокировать дверь, и затем потяните за внешнюю ручку.

**Примечание:** Во время движения не оставляйте заднюю поднимающуюся дверь открытой.

## Закрытие задней поднимающейся двери



E148833

**Примечание:** Для предотвращения повреждения задней поднимающейся двери соблюдайте осторожность при ее открывании в гараже или других закрытых помещениях.

**Примечание:** Не навешивайте никаких объектов на спойлер, заднее окно или дверь багажного отделения с электроприводом, например багажник для велосипеда. Это может привести к поломке задней поднимающейся двери или ее компонентов.

## Открытие и закрытие задней поднимающейся двери

### Открытие задней поднимающейся двери



1. Нажмите кнопку разблокировки или кнопку разблокировки задней двери багажного отделения на ключе с дистанционным управлением.

## ПАССИВНАЯ ПРОТИВОУГОННАЯ СИСТЕМА

### Принцип работы

Система предотвращает запуск двигателя при помощи ключа с неверным кодом.

**Примечание:** *Не оставляйте правильно закодированные ключи в автомобиле. Всегда забирайте ключи и блокируйте все двери, выходя из автомобиля.*

### Кодированные ключи

При потере ключа можно приобрести запасной ключ у авторизованного дилера. По возможности сообщите дилеру номер ключа, указанный на ярлыке, которым были снабжены оригинальные ключи. Кроме того, у авторизованного дилера можно приобрести дополнительные ключи.

**Примечание:** *Если вы потеряете ключ, остальные ключи будет необходимо стереть из памяти и перепрограммировать. Кодирование сменных ключей должно выполняться вместе с перекодированием оставшихся ключей. За дополнительной информацией обращайтесь к авторизованному дилеру.*

**Примечание:** *Не допускайте экранировки ключей металлическими предметами. Это может воспрепятствовать распознаванию закодированного ключа приемником.*

### Приведение иммобилайзера двигателя в режим охраны

После выключения зажигания иммобилайзер двигателя спустя непродолжительное время автоматически перейдет в режим охраны.

### Снятие иммобилайзера двигателя с режима охраны

После включения зажигания иммобилайзер двигателя автоматически выйдет из режима охраны при использовании ключа с правильным кодом.

Если двигатель не запускается при помощи ключа с правильным кодом, проверьте ваш автомобиль у авторизованного дилера.

## ПРОТИВОУГОННАЯ СИГНАЛИЗАЦИЯ

### Система сигнализации

Автомобиль может быть оснащен одной из следующих систем сигнализации:

- Охранная сигнализация первой категории с датчиками салона и автономным звуковым устройством.
- Охранная сигнализация по периметру.

### Охранная сигнализация по периметру

Охранная сигнализация по периметру является средством защиты от несанкционированного проникновения в автомобиль через двери, багажное отделение и капот.

## Внутренние датчики

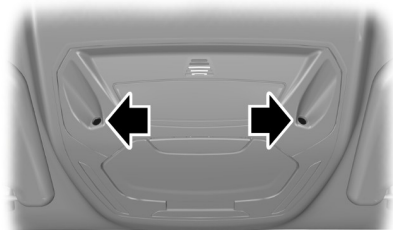

E131656

**Примечание:** Не закрывайте датчики просмотра внутреннего пространства.

Датчики обнаруживают любое движение в салоне автомобиля, предоставляя таким образом средство защиты от проникновения в автомобиль посторонних лиц.

**Примечание:** Если на автомобиле установлена сетчатая перегородка или перегородка отсутствует, то датчики просматривают все внутреннее пространство. Если на автомобиле установлена перегородка какого-то другого типа, датчики сканируют только область салона.

## Батарея автономного звукового устройства

Сирена с автономным питанием — это дополнительная система оповещения, которая включается при срабатывании сигнализации. Система включается после того, как были заблокированы замки дверей автомобиля. Звуковое устройство снабжено собственной аккумуляторной батареей, благодаря чему сирена прозвучит даже при отсоединении аккумуляторной батареи автомобиля или самого автономного звукового устройства.

## Включение сигнализации

Установленная в режим охраны, сигнализация срабатывает при любом из следующих событий:

- Если кто-то открыл дверь, заднюю поднимающуюся дверь или капот без использования действующего ключа или дистанционного управления.
- Если кто-то снял аудио или навигационную систему.
- Если зажигание включено без помощи действующего ключа.
- Если внутренние датчики обнаруживают движение внутри автомобиля.
- Для автомобилей, оснащенных автономным звуковым устройством — если кто-то отсоединил аккумуляторную батарею автомобиля или само звуковое устройство.

Включение сигнализации будет сопровождаться работой sireны в течение 30 секунд и миганием фонарей аварийной сигнализации в течение пяти минут.

Любые дальнейшие попытки произвести одно из описанных выше действий приведут к повторному срабатыванию сигнализации.

## Полная и ограниченная охрана

### ПРЕДУПРЕЖДЕНИЕ



Не включайте сигнализацию в режиме полной охраны, если в салоне находятся люди, животные или другие движущиеся объекты. Это может вызвать включение аварийного сигнала.

# Безопасность

## Полный режим охраны

Данный режим является стандартным.

В полном режиме охраны внутренние датчики включаются одновременно с включением сигнализации.

**Примечание:** *Вспомогательный отопитель может активировать ложные аварийные сигналы; при использовании вспомогательного отопителя всегда направляйте поток воздуха в сторону ног.* См. **Органы управления микроклиматом** (стр. 88).

## Ограниченная

В режиме ограниченной охраны внутренние датчики не включаются одновременно с включением сигнализации.

**Примечание:** *Можно установить ограниченную охрану только для текущего цикла зажигания. Полный режим охраны будет вновь установлен при следующем включении зажигания.*

## Выбор полной или ограниченной охраны

Можно выбрать полную или ограниченную охрану с помощью информационного дисплея. См. **Общая информация** (стр. 76).

**Примечание:** *Выбор ограниченной охраны ненадолго сокращает функции сигнализации. Ограниченная охрана устанавливается только для текущего цикла зажигания. Если такой режим задается систематически, выберите **Запрашивать**.*

## Запрос при выходе

Существует возможность настроить информационный дисплей таким образом, чтобы каждый раз на нем появлялся вопрос, какой режим уровня охраны вы хотите установить.

Если выбрать параметр **Запрашивать**, то каждый раз при отключении зажигания на информационном дисплее будет появляться сообщение **Ограниченная охрана**. См. **Информационные сообщения** (стр. 81).

Для включения сигнализации в ограниченном режиме нажмите кнопку **ОК** при появлении такого сообщения.

Если вы хотите включить полный режим охраны, при выходе из автомобиля не нажимайте на кнопку **ОК**.

## Включение сигнализации

Для включения сигнализации заблокируйте замки автомобиля. См. **Замки** (стр. 39).

## Выключение сигнализации

### Охранная сигнализация по периметру

Для отключения сигнализации и выключения sireны отпирите двери правильно закодированным ключом и включите с его помощью зажигание или отпирите двери с помощью пульта дистанционного управления.

### Сигнализация первой категории

Для отключения сигнализации и выключения sireны отпирите двери правильно закодированным ключом и включите с его помощью зажигание в течение 12 секунд или отпирите двери с помощью пульта дистанционного управления.

# Рулевое колесо

## РЕГУЛИРОВКА ПОЛОЖЕНИЯ РУЛЕВОГО КОЛЕСА

### ПРЕДУПРЕЖДЕНИЕ



Не регулируйте рулевое колесо при движении автомобиля.

**Примечание:** Убедитесь в том, что вы сидите в правильном положении. См. **Сидение в правильном положении** (стр. 102).

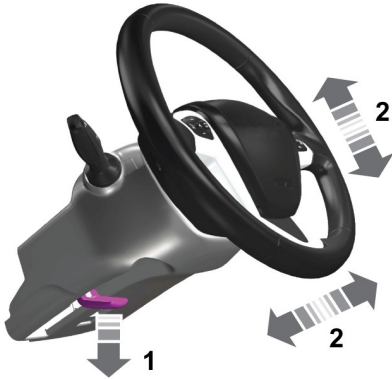

E95178

1. Разблокируйте рулевую колонку.
2. Отрегулируйте рулевое колесо до необходимого положения.



E95179

3. Заблокируйте рулевую колонку.

## УПРАВЛЕНИЕ АУДИОСИСТЕМОЙ

Выберите в аудиосистеме нужный источник.

Управление позволяет использовать следующие функции:

# Рулевое колесо

## Тип 1

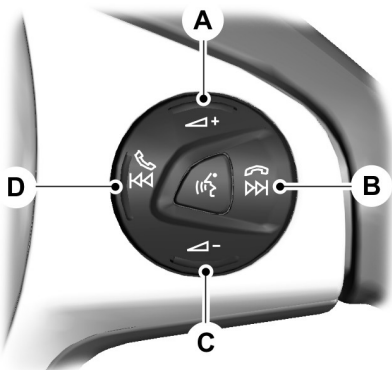

E159789

- A Увеличение громкости
- B Поиск выше по диапазону, далее или конец вызова
- C Уменьшение громкости
- D Поиск ниже по диапазону, назад или прием вызова

## Тип 2

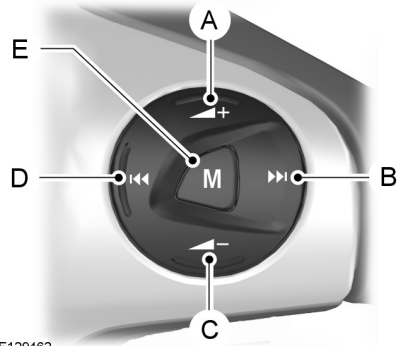

E129462

- A Увеличение громкости
- B Поиск в направлении увеличения частоты вещания (искать далее)
- C Уменьшение громкости
- D Поиск в направлении уменьшения частоты вещания (искать предыдущее)
- E Режим

Нажмите кнопку **M** для выбора аудиисточника.

### Поиск, далее или назад

Нажмите кнопку "Seek", чтобы:

- Настроить радиоприемник на следующую или предыдущую предварительную установку
- воспроизвести следующую или предыдущую дорожку.

Нажмите и удерживайте кнопку поиска, чтобы:

- начать автоматический поиск соседней радиостанции
- выполнить поиск в дорожке.

## Рулевое колесо

### ГОЛОСОВОЕ УПРАВЛЕНИЕ



E159531

Нажмите на кнопку, чтобы включить или выключить голосовое управление. См. **SYNC™** (стр. 266).

### ОРГАНЫ УПРАВЛЕНИЯ ИНФОРМАЦИОННЫМ ДИСПЛЕЕМ



E130248

См. **Информационные дисплеи** (стр. 76).

### УПРАВЛЕНИЕ СКОРОСТЬЮ



E142437

См. **Управление скоростью** (стр. 150).

# Стеклоочистители и стеклоомыватели

## ОЧИСТИТЕЛИ ВЕТРОВОГО СТЕКЛА

**Примечание:** Перед включением стеклоочистителей ветрового стекла полностью удалите лед и иней с ветрового стекла.

**Примечание:** Перед использованием автоматической мойки не забудьте выключить стеклоочистители ветрового стекла и зажигание.

**Примечание:** Если на ветровом стекле остаются полосы или разводы, очистите ветровое стекло и щетки стеклоочистителя. Если неисправность не устраняется, установите новые щетки стеклоочистителей.

**Примечание:** Не используйте стеклоочистители при сухом ветровом стекле. Это может привести к появлению царапин на ветровом стекле, повреждению щеток стеклоочистителя или перегоранию электродвигателя стеклоочистителя. Перед тем, как очистить сухое ветровое стекло, всегда используйте омыватель ветрового стекла.

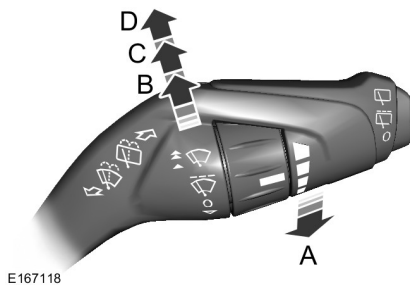

E167118

- A Одинарная очистка
- B Прерывистая работа стеклоочистителей

- C Нормальный режим очистки
- D Работа с высокой частотой

## Прерывистый режим работы стеклоочистителей

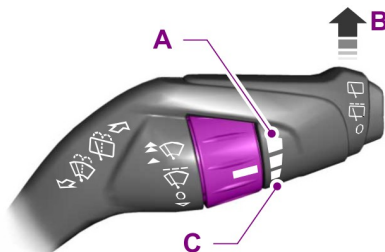

E167119

- A Короткий интервал очистки
- B Прерывистая работа стеклоочистителей
- C Большой интервал очистки

Для регулирования прерывистого интервала очистки используйте поворотный регулятор.

## Стеклоочистители, работающие в зависимости от скорости движения автомобиля (при наличии)

При увеличении скорости автомобиля интервал очистки уменьшается.

## АВТОМАТИЧЕСКИЕ СТЕКЛООЧИСТИТЕЛИ

**Примечание:** Перед включением стеклоочистителей ветрового стекла полностью удалите лед и иней с ветрового стекла.

## Стеклоочистители и стеклоомыватели

**Примечание:** Перед использованием автоматической мойки не забудьте выключить стеклоочистители ветрового стекла и зажигание.

**Примечание:** Если на ветровом стекле остаются полосы или разводы, очистите ветровое стекло и щетки стеклоочистителя. Если неисправность не устраняется, установите новые щетки стеклоочистителей.

**Примечание:** При запуске системы автоматического управления включением внешнего освещения и стеклоочистителей фары автоматически включатся во время непрерывной работы стеклоочистителей ветрового стекла.

**Примечание:** В условиях высокой влажности или зимой (снег, лед, соляной туман на дороге) возможна нестабильная/непредвиденная очистка или появление разводов.

В этих условиях можно предпринять следующие действия:

- уменьшите чувствительность автоматического управления включением стеклоочистителей для сокращения количества разводов на ветровом стекле;
- задайте нормальную или высокую скорость очистки;
- отключите автоматическое управление включением стеклоочистителей.

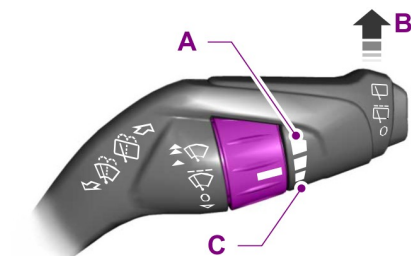

E 167 119

- A Высокая чувствительность
- B On (Вкл.)
- C Низкая чувствительность

Для автоматического управления включением стеклоочистителей используется датчик дождя, расположенный около наружного зеркала. Датчик дождя отслеживает уровень влажности на ветровом стекле и автоматически включает стеклоочистители. Скорость стеклоочистителя регулируется в соответствии с уровнем влажности, определяемым датчиком на ветровом стекле.

С помощью вращающегося регулятора выберите необходимый уровень чувствительности автоматического управления включением стеклоочистителей. При выборе низкой чувствительности стеклоочистители включаются, когда датчик дождя обнаруживает значительный объем воды на ветровом стекле. При выборе высокой чувствительности стеклоочистители включаются, когда датчик дождя обнаруживает небольшой объем воды на ветровом стекле.

# Стеклоочистители и стеклоомыватели

Следите за чистотой внешней стороны ветрового стекла. Датчик дождя очень чувствительный, поэтому стеклоочистители могут включаться при попадании на ветровое стекло частиц грязи, тумана или насекомых.

## ОМЫВАТЕЛИ ВЕТРОВОГО СТЕКЛА

**Примечание:** Не включайте омыватели при пустом бачке омывателя. Это может привести к перегреву насоса омывателя.

**Примечание:** Не включайте стеклоомыватели дольше, чем 10 секунд за раз.



E129188

Для включения омывателя потяните рычаг на себя.

При отпускании рычага стеклоочистители еще некоторое время работают.

## ОЧИСТИТЕЛЬ И ОМЫВАТЕЛИ ЗАДНЕГО СТЕКЛА

### Стеклоочиститель заднего окна

**Примечание:** Перед использованием автоматической мойки не забудьте выключить стеклоочиститель заднего стекла и зажигание.



E171615

- A Прерывистая работа стеклоочистителей
- B Работа с низкой частотой
- C Вентилятор выключен

Чтобы включить стеклоочистители в прерывистом режиме работы, нажмите верхнюю часть кнопки. Чтобы включить стеклоочистители на низкой скорости работы, снова нажмите верхнюю часть кнопки. Для выключения стеклоочистителя заднего стекла нажмите нижнюю часть кнопки.

Если включены передние стеклоочистители и рычаг переключения передач переводится в позицию заднего хода, автоматически включается задний стеклоочиститель в режиме прерывистой работы.

### Омыватель заднего окна

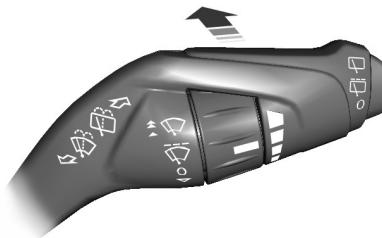

E167407

## Стеклоочистители и стеклоомыватели

---

Для включения омывателя заднего окна переместите рычаг от себя. Омыватель будет работать, пока рычаг удерживается в нажатом положении. При отпускании рычага стеклоочистители еще некоторое время работают.

# Осветительное оборудование

## ОБЩАЯ ИНФОРМАЦИЯ

### Конденсат в блоке фонарей

Для установления нормального давления воздуха во внешних лампах имеются дефлекторы.

Конденсат может быть естественным следствием такой конструкции. Когда в лампу в сборе через дефлекторы поступает влажный воздух, существует вероятность образования конденсата при холодной температуре. При образовании нормального конденсата на внутренней поверхности стекла формируется мелкодисперсный туман. Во время нормальной работы мелкодисперсный туман в результате выходит через дефлекторы.

В сухую погоду время исчезновения тумана может составить до 48 часов.

Примеры допустимого конденсата:

- Наличие мелкодисперсного тумана (нет потеков, следов течи или больших капель).
- Мелкодисперсный туман покрывает менее 50 % стекла.

Примеры недопустимого конденсата:

- Лужица воды внутри лампы.
- Потечи, следы течи или большие капли на внутренней стороне стекла.

Если обнаружен недопустимый конденсат, проверьте автомобиль у авторизованного дилера.

## ОРГАНЫ УПРАВЛЕНИЯ ОСВЕТИТЕЛЬНЫМ ОБОРУДОВАНИЕМ

### Положения переключателя управления освещением

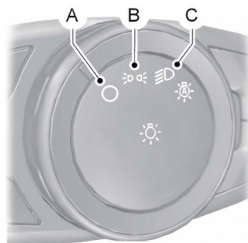

E142449

- A Вентилятор выключен
- B Габаритные фонари, лампы подсветки панели приборов, лампы освещения номерного знака и задние габаритные фонари
- C Фары

### Габаритные фонари

**Примечание:** Включение габаритных фонарей в течение длительного времени может привести к разряду аккумуляторной батареи.

Выключите зажигание.

### С обеих сторон

Переведите рычаг управления системой освещения в положение В.

# Осветительное оборудование

## С одной стороны

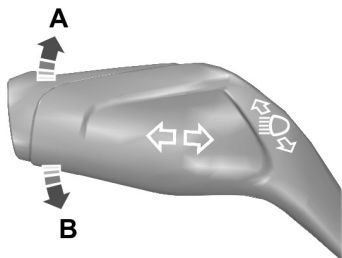

E163717

- A С правой стороны
- B С левой стороны

## Дальний свет



E163718

Для включения дальнего света переведите рычаг вперед.

Для выключения дальнего света переведите рычаг вперед еще раз или потяните его на себя.

## Сигнализация светом фар



E163719

Для включения сигнализации светом фар потяните рычаг слегка на себя и отпустите.

## Освещение для безопасной посадки

### Включение системы

Выключите зажигание и потяните рычаг указателя поворота в сторону рулевого колеса. Зазвучит тональный сигнал.

### Выключение системы

Он выключится автоматически через три минуты, если открыта дверь, или через 30 секунд после закрытия последней двери. Другой вариант: потяните рычаг указателя поворота в сторону рулевого колеса или включите зажигание.

# Осветительное оборудование

## АВТОМАТИЧЕСКОЕ УПРАВЛЕНИЕ ВКЛЮЧЕНИЕМ ВНЕШНЕГО ОСВЕЩЕНИЯ



E142451

В условиях плохой освещенности или ненастной погоды фары будут включаться и выключаться автоматически.

Фары остаются включенными некоторое время после выключения зажигания. Используйте средства управления информационным дисплеем для регулировки времени, в течение которого передние фары остаются включенными. См.

**Информационные дисплеи** (стр. 76).

Если переключатель фар находится в положении автоматического управления включением внешнего освещения, то внешние сигнальные фонари, активируемые стеклоочистителем ветрового стекла, включаются в течение 10 секунд после включения стеклоочистителей. Внешние сигнальные фонари выключаются приблизительно через 60 секунд после выключения стеклоочистителей ветровых стекол.

Эта функция не включает внешние сигнальные фонари:

- во время очистки стекла от изморози
- когда стеклоочистители включены для удаления жидкости омывателя во время промывки
- если стеклоочистители находятся в автоматическом режиме или режиме движения с остановками.

**Примечание:** Если включены автоматический контроль света и стеклоочистителей, то фары ближнего света включаются автоматически при непрерывной работе стеклоочистителей ветровых стекол.

**Примечание:** В сложных погодных условиях может потребоваться включить передние фары вручную.

**Примечание:** Если включено автоматическое управление включением внешнего освещения, можно включить фары дальнего света только после того, как система включит передние фары.

## РЕГУЛЯТОР ЯРКОСТИ ПОДСВЕТКИ ПАНЕЛИ ПРИБОРОВ

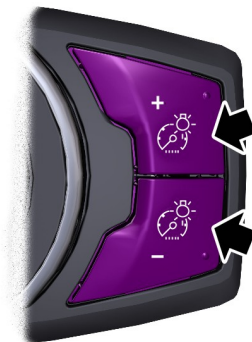

E132712

# Осветительное оборудование

Нажмите несколько раз или нажмите и удерживайте до достижения нужного уровня освещенности.

**Примечание:** При отключении или разряде аккумуляторной батареи автоматически устанавливается самая высокая яркость освещения приборной панели.

## ЗАДЕРЖКА ВЫКЛЮЧЕНИЯ ФАР

После того, как зажигание будет выключено, вы можете включить передние фары путем нажатия на рычаг указателя направления впереди вас. Раздастся короткий звуковой сигнал. Передние фары выключатся автоматически после трех минут, если открыты двери или после 30 секунд после того, как будет закрыта последняя дверь. Вы можете отключить эту функцию путем повторного нажатия на указатель направления впереди вас или путем выключения зажигания.

## СВЕТОВОЕ ОБОРУДОВАНИЕ ДНЕВНОГО ВРЕМЕНИ

### ПРЕДУПРЕЖДЕНИЕ



Обязательно включайте фары при движении в условиях плохой освещенности или холодной погоды. Система не включает задние габаритные огни и не может обеспечить достаточное освещение в таких условиях. Невыполнение этого требования в таких условиях может привести к столкновению.

Включение системы:

1. Включите зажигание.

2. Переведите выключатель модуля управления освещением в выключенное положение или положение автоматического включения освещения.

## ПЕРЕДНИЕ ПРОТИВОТУМАННЫЕ ФАРЫ



E132709

Для выключения противотуманных фар нажмите переключатель.

Противотуманные фары можно включить при любом положении переключателя управления освещением, кроме положения «выключено».

**Примечание:** Используйте противотуманные фонари только при пониженной видимости, например, в условиях тумана, снега или сильного дождя.

**Примечание:** При включенном автоматическом контроле света вы можете включить противотуманные фары только после включения фар функцией автоматического управления.

# Осветительное оборудование

## ЗАДНИЕ ПРОТИВОТУМАННЫЕ ФОНАРИ



E132710

Для выключения противотуманных фар нажмите переключатель.

Задние противотуманные фонари можно включить, если включены либо передние противотуманные фары, либо фары ближнего света.

**Примечание:** Используйте задние противотуманные фонари только при видимости меньше 164 футов (50 метров).

**Примечание:** Не включайте задние противотуманные фонари во время дождя или снегопада.

**Примечание:** При включенном автоматическом контроле света вы сможете включить противотуманные фары только после включения фар функцией автоматического управления.

## КОРРЕКЦИЯ НАКЛОНА СВЕТОВЫХ ПУЧКОВ ФАР

Отрегулируйте уровень наклона света фар в соответствии с загрузкой автомобиля.

Установите значение коррекции наклона света фар на 0, если автомобиль без груза. Установите для света фар значение дальности освещения поверхности дороги от 115 до 330 футов (от 35 м до 100 м), если автомобиль частично или полностью загружен.

Для регулировки уровня наклона света фар:

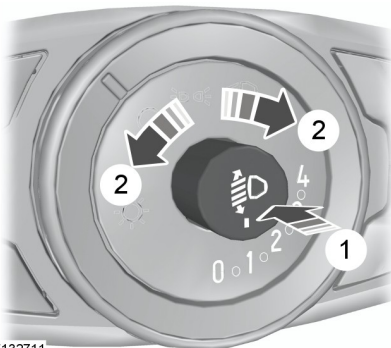

E132711

1. Нажмите элемент управления, чтобы разблокировать его.
2. Поверните до нужного значения.
3. Нажмите элемент управления, чтобы заблокировать его.

# Осветительное оборудование

## ВИРАЖНЫЕ ФАРЫ

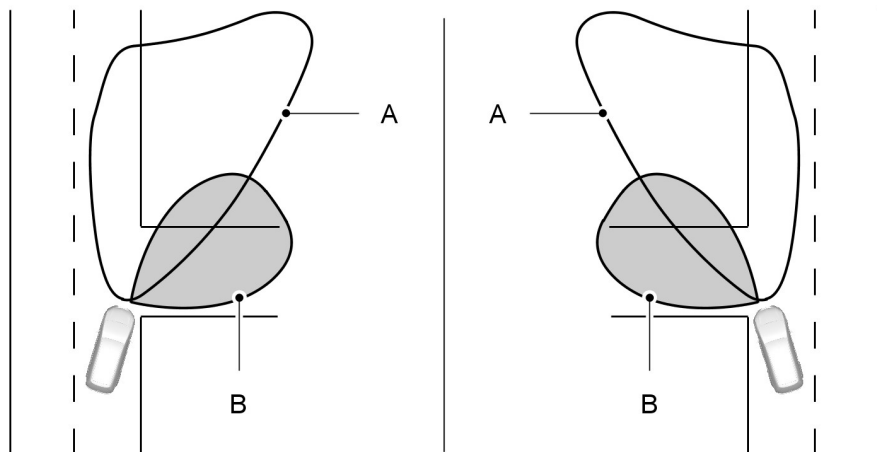

E72898

- A Свет фар
- B Свет фары освещения поворота

При повороте включается соответствующая фара освещения поворота, направленная вбок от автомобиля.

## УКАЗАТЕЛИ ПОВОРОТА



E162681

Переведите рычаг вверх или вниз для использования индикаторов поворота.

# Осветительное оборудование

**Примечание:** Слегка нажмите на рычаг вверх или вниз, чтобы индикаторы поворота мигнули три раза для указания перемещения на другую полосу движения.

## ПЛАФОНЫ ВНУТРЕННЕГО ОСВЕЩЕНИЯ - В КОМПЛЕКТАЦИЮ АВТОМОБИЛЯ НЕ ВХОДИТ: ПАНОРАМНАЯ ПАНЕЛЬ КРЫШИ

### Лампа освещения подножки

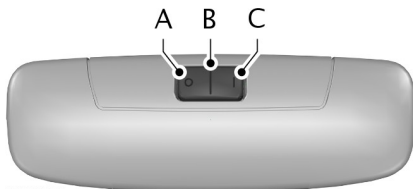

E112207

- A Вентилятор выключен
- B Действие от контактов дверей
- C On (Вкл.)

Если выключатель находится в положении В, при разблокировании или открывании двери или открывании задней поднимающейся двери будет включаться лампа освещения подножки. Если при выключенном зажигании дверь автомобиля была оставлена открытой, то во избежание разрядки аккумуляторной батареи через некоторое время лампа освещения подножки автоматически выключится. Включите зажигание на короткий промежуток времени, чтобы она снова включилась.

Лампа освещения подножки также включается при выключении зажигания. Выключение произойдет автоматически через короткий промежуток времени или при запуске двигателя.

Если зажигание выключено, а выключатель переводится в положение С, лампа освещения подножки включается. Выключение произойдет автоматически через короткий промежуток времени для предотвращения разрядки аккумуляторной батареи. Включите зажигание на короткий промежуток времени, чтобы она снова включилась.

### Лампы для чтения



E112208

Через некоторое время после выключения зажигания лампы для чтения карты выключатся во избежание разрядки аккумуляторной батареи. Включите зажигание на короткий промежуток времени, чтобы они снова включились.

### Лампа багажного отделения

Лампа багажного отделения включается и выключается автоматически при открытии и закрытии дверей. Они включаются при разблокировке дверей при помощи пульта дистанционного управления. Отключение произойдет автоматически через короткий промежуток времени.

# Осветительное оборудование

## ПЛАФОНЫ ВНУТРЕННЕГО ОСВЕЩЕНИЯ - В КОМПЛЕКТАЦИЮ АВТОМОБИЛЯ ВХОДИТ: ПАНОРАМНАЯ ПАНЕЛЬ КРЫШИ

### Боковая фара



E139419

- A Выключатель плафона местного освещения
- B Переключатель режимов освещения при открытии дверей
- C Общий выключатель освещения

Нажмите переключатель B, чтобы выключить все лампы, когда дверь откроется. Еще раз нажмите переключатель, чтобы включить все лампы.

Используя переключатель C, можно управлять всеми лампами.

### Центральная фара

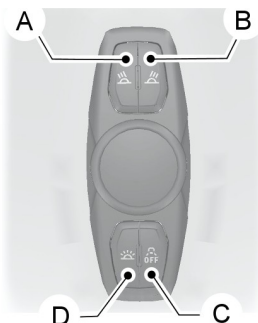

E139420

- A Выключатель правого плафона местного освещения
- B Выключатель левого плафона местного освещения
- C Переключатель режимов освещения при открытии дверей
- D Общий выключатель освещения

Нажмите переключатель C, чтобы выключить все лампы, когда дверь откроется. Еще раз нажмите переключатель, чтобы включить все лампы.

Используя переключатель D, можно управлять всеми лампами.

### Лампа багажного отделения

Лампа багажного отделения включается и выключается автоматически при открытии и закрытии дверей. Они включаются при разблокировке дверей при помощи пульта дистанционного управления. Отключение произойдет автоматически через короткий промежуток времени.

## Окна и зеркала

### ЭЛЕКТРИЧЕСКИЕ СТЕКЛОПОДЪЕМНИКИ - В КОМПЛЕКТАЦИЮ АВТОМОБИЛЯ ВХОДИТ: ОКНО СО СТОРОНЫ ВОДИТЕЛЯ С ОТКРЫТИЕМ В ОДНО КАСАНИЕ

#### ПРЕДУПРЕЖДЕНИЯ

 Не оставляйте детей в автомобиле без присмотра и не позволяйте им играть с окнами с электроприводом стекол. Они могут получить серьезную травму.

 При закрывании окон с электроприводом стекол убедитесь, что на пути поднятия стекла не находится препятствий, и что дети и домашние животные не находятся вблизи проемов окон.



E166915

**Примечание:** Если открыто только одно из окон, может слышаться пульсирующий шум. Чтобы снизить уровень шума, слегка откройте противоположное окно.

Для открытия окна нажмите на выключатель.

Для закрытия окна отведите выключатель вверх.

### Опускание одним касанием (при наличии)

Нажмите выключатель до упора, а затем отпустите его. Чтобы остановить движение стекла, нажмите выключатель еще раз или отведите его вверх.

### Задержка выключения вспомогательного оборудования (при наличии)

Переключатели окон можно использовать в течение нескольких минут при выключении зажигания или до открытия любой из передних дверей.

### ЭЛЕКТРИЧЕСКИЕ СТЕКЛОПОДЪЕМНИКИ - В КОМПЛЕКТАЦИЮ АВТОМОБИЛЯ ВХОДИТ: ЗАДНЕЕ ОКНО С ЭЛЕКТРОПРИВОДОМ СТЕКЛА

#### ПРЕДУПРЕЖДЕНИЯ

 Не оставляйте детей в автомобиле без присмотра и не позволяйте им играть с окнами с электроприводом стекол. Они могут получить серьезную травму.

 При закрывании окон с электроприводом стекол убедитесь, что на пути поднятия стекла не находится препятствий, и что дети и домашние животные не находятся вблизи проемов окон.

# Окна и зеркала

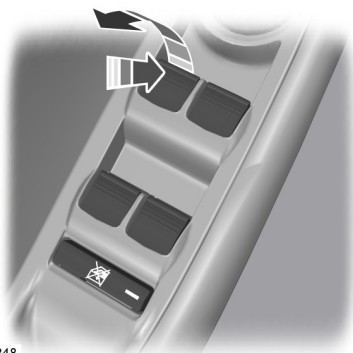

E70848

**Примечание:** Если открыто только одно из окон, может слышаться пульсирующий шум. Чтобы снизить уровень шума, слегка откройте противоположное окно.

Для открытия окна нажмите на выключатель.

Для закрытия окна отведите выключатель вверх.

## Опускание одним касанием (при наличии)

Нажмите выключатель до упора, а затем отпустите его. Чтобы остановить движение стекла нажмите выключатель еще раз или отведите его вверх.

## Поднятие одним касанием (при наличии)

Отведите выключатель вверх до упора, а затем отпустите его. Чтобы остановить движение стекла нажмите выключатель еще раз или отведите его вверх.

## Блокировка окон



E70850

Чтобы заблокировать или разблокировать переключатели управления задними окнами нажмите на данный переключатель. Когда переключатели управления задними окнами будут заблокированы, включится подсветка этого переключателя.

## Функция остановки и реверса стекла при возникновении препятствия (при наличии)

Предусмотрена автоматическая остановка стекла при закрывании. Если на пути стекла оказывается какое-либо препятствие, стекло опустится обратно на некоторое расстояние.

## Отмена функции остановки и реверса стекла при возникновении препятствия

### ПРЕДУПРЕЖДЕНИЕ



Когда вы отключаете функцию остановки и реверса стекла при возникновении препятствия, стекло не остановится, если на его пути окажется какое-либо препятствие. Будьте осторожны при закрытии окон во избежание травмы или повреждения автомобиля.

Для отмены этой защитной функции в условиях дополнительного сопротивления (например, зимой) выполните следующее:

1. Дважды закройте окно до точки, в которой возникает сопротивление, и дайте стеклу возможность переместиться в обратном направлении.
2. Закройте окно в третий раз до точки возникновения сопротивления. Функция остановки и реверса стекла при возникновении препятствия теперь выключена, и стекло можно поднять в ручном режиме. Стекло беспрепятственно пройдет точку сопротивления движению и полностью закроется.

Если после третьей попытки окно не закрывается полностью, как можно скорее обратитесь к авторизованному дилеру.

## Восстановление функции остановки и реверса стекла при возникновении препятствия

### ПРЕДУПРЕЖДЕНИЕ



Функция остановки и реверса стекла при возникновении препятствия выключена, пока вы не выполните сброс памяти.

Если аккумуляторная батарея отсоединена, сброс памяти функции остановки и реверса стекла при возникновении препятствия необходимо выполнить для каждого окна.

1. Отведите выключатель вверх и удерживайте его в этом положении до полного закрытия окна.
2. Отпустите ручку.
3. Отведите выключатель вверх еще на одну секунду.
4. Нажмите на выключатель и удерживайте его в этом положении до полного открытия окна.
5. Отпустите ручку.
6. Отведите выключатель вверх и удерживайте его в этом положении до полного закрытия окна.
7. Откройте окно и попытайтесь закрыть его в автоматическом режиме.
8. Если окно полностью не закрывается в автоматическом режиме, выполните сброс и повторите процедуру.

## Задержка выключения вспомогательного оборудования (при наличии)

Предусмотрена возможность использования выключателей управления стеклоподъемниками в течение нескольких минут после выключения зажигания или до открытия любой передней двери.

# Окна и зеркала

## ПОЛНОЕ ОТКРЫВАНИЕ/ ЗАКРЫВАНИЕ

С помощью функции полного открывания/закрывания вы также можете управлять электрическими стеклоподъемниками при выключенном зажигании.

**Примечание:** Полное открывание будет работать в течение непродолжительного времени после разблокировки автомобиля с помощью пульта дистанционного управления.

**Примечание:** Общее закрывание работает только в случае, если вы правильно установили настройки памяти для каждого стеклоподъемника. См. **Электрические стеклоподъемники** (стр. 63).

### Общее открывание (при наличии)

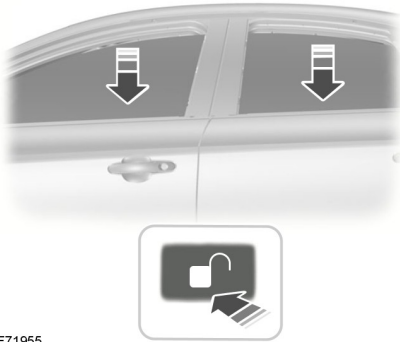

E71955

Чтобы открыть все окна, выполните следующие действия.

1. Нажмите и отпустите кнопку отпирания на пульте дистанционного управления.

2. Нажмите и удерживайте кнопку отпирания на пульте дистанционного управления не менее трех секунд.

Для прекращения открывания нажмите кнопку открывания или закрывания.

### Полное закрывание (при наличии)

#### ПРЕДУПРЕЖДЕНИЕ

 Соблюдайте осторожность при использовании функции общего закрывания. Несоблюдение данного предупреждения может значительно повысить риск получения серьезных травм или смертельного исхода. В критической ситуации нажмите кнопку открывания или закрывания для немедленной остановки.

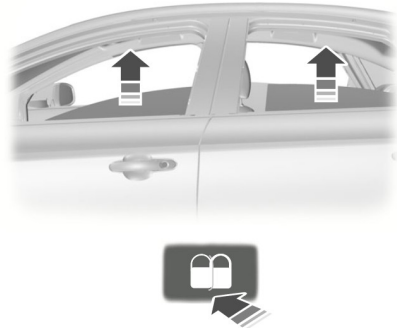

E71956

Чтобы закрыть все окна, нажмите и удерживайте кнопку закрывания на пульте дистанционного управления не менее трех секунд. Для прекращения закрывания нажмите кнопку открывания или закрывания. В процессе полного закрывания также действует функция защиты от защемления пальцев, рук и т. п.

# Окна и зеркала

## НАРУЖНЫЕ ЗЕРКАЛА ЗАДНЕГО ВИДА

### Наружные зеркала с электроприводом (при наличии)

#### ПРЕДУПРЕЖДЕНИЕ



Не регулируйте зеркала во время движения автомобиля. Это может привести к потере контроля над автомобилем, серьезным травмам или смертельному исходу.

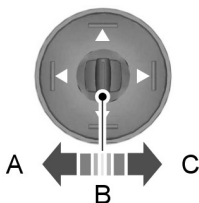

E70846

- A Левое зеркало
- B Вентилятор выключен
- C Правое зеркало

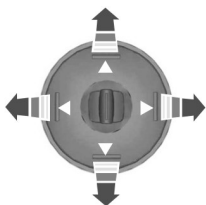

E70847

Для регулировки зеркала нажмите на соответствующую стрелку.

**Примечание:** Не чистите корпус или стекло зеркал веществами с добавлением твердых абразивов, топлива или других чистящих средств на основе нефти или аммиака.

### Складывание и выдвигание зеркал в автоматическом режиме

Зеркала автоматически выдвигаются или выдвигаются, когда вы блокируете или разблокируете автомобиль с помощью ключа.

**Примечание:** При складывании зеркал при помощи кнопки складывания/выдвигания наружных зеркал в ручном режиме их выдвигание может быть осуществлено при помощи этой же кнопки.

### Складывание и выдвигание зеркал в ручном режиме

Функция складывания наружных зеркал доступна при включенном зажигании и в течение нескольких минут после выключения зажигания.

**Примечание:** Складывание наружных зеркал возможно только в том случае, если джойстик управления установлен в положение B.

**Примечание:** Непрерывное складывание и выдвигание наружных зеркал приведет к перегреву и отключению на короткое время. Это предусмотрено для предотвращения серьезного повреждения системы.



E165480

# Окна и зеркала

Нажмите клавишу со стрелкой вниз для того, чтобы выдвинуть или убрать зеркала.

Нажмите клавишу со стрелкой вниз еще раз, чтобы остановить движение и изменить его направление на противоположное.

**Примечание:** *Непрерывное складывание и выдвигание наружных зеркал приведет к перегреву и отключению на короткое время. Это предусмотрено для предотвращения серьезного повреждения системы.*

## Выдвижение наружных зеркал

Надавите на зеркало в направлении стекла окна двери. При возврате в исходное положение убедитесь, что зеркало полностью зафиксировалось в кронштейне.

## ВНУТРЕННЕЕ ЗЕРКАЛО ЗАДНЕГО ВИДА

### ПРЕДУПРЕЖДЕНИЕ



Не регулируйте зеркала во время движения автомобиля.

**Примечание:** *Не чистите корпус или стекло зеркал веществами с добавлением твердых абразивов, добавление или других чистящих средств на основе нефти или аммиака.*

Внутреннее зеркало можно настроить по своим предпочтениям. У некоторых зеркал есть вторая поворотная точка. Это позволяет поворачивать зеркало вверх или вниз и из стороны в сторону.

Чтобы уменьшить блики в ночное время, потяните на себя язычок под зеркалом.

## Зеркало с функцией автоматического затемнения (при наличии)

**Примечание:** *Не закрывайте датчики на передней и задней части зеркала. Работа зеркала может быть нарушена. Сидящий по центру на заднем сидении пассажир или поднятый задний подголовник могут также преградить путь света к датчику.*

Зеркало автоматически станет темным, сокращая блики, когда позади вашего автомобиля будет яркий свет. Оно автоматически вернется к нормальному отражению при выборе передачи заднего хода для того, чтобы обеспечить хорошую видимость при движении задним ходом.

## СОЛНЦЕЗАЩИТНЫЕ ШТОРКИ - В КОМПЛЕКТАЦИЮ АВТОМОБИЛЯ ВХОДИТ: ПАНОРАМНАЯ ПАНЕЛЬ КРЫШИ

### ПРЕДУПРЕЖДЕНИЯ



Не позволяйте детям играть с солнцезащитной шторкой и не оставляйте их без присмотра в автомобиле. Они могут получить серьезную травму.



Закрывая солнцезащитную шторку, необходимо проследить, чтобы она не сталкивалась с препятствиями, и убедиться в том, что поблизости от солнцезащитной шторки не находятся дети и домашние животные.

Кнопка управления находится на потолочной консоли.

# Окна и зеркала

Солнцезащитная шторка оснащена функцией открытия и закрытия одним касанием. Чтобы остановить движение во время операции, активированной одним касанием, нажмите кнопку управления второй раз.

## Открытие и закрытие солнцезащитной шторки



E138668

Полностью нажмите и отпустите переднюю часть кнопки управления, чтобы открыть солнцезащитную шторку.

Полностью нажмите и отпустите заднюю часть кнопки управления, чтобы закрыть солнцезащитную шторку.

## Функция остановки и реверса стекла при возникновении препятствия

Солнцезащитная шторка автоматически остановится при закрытии. Если на пути стекла оказывается какое-либо препятствие, стекло опустится обратно на некоторое расстояние.

## Переобучение функции солнцезащитной шторки

### ПРЕДУПРЕЖДЕНИЕ



Во время этой процедуры функция отскока неактивна. Проверьте, чтобы не было препятствий на пути движущейся солнцезащитной шторки.

**Примечание:** Необходимо начать процесс переобучения в течение 30 секунд после включения зажигания.

В том случае, если солнцезащитная шторка больше не открывается или не закрывается должным образом, проведите следующую процедуру переобучения:

1. Дважды нажмите переднюю часть кнопки управления до первой точки действия и отпустите ее в течение двух секунд.
2. Дважды нажмите заднюю часть кнопки управления до первой точки действия и отпустите ее в течение двух секунд.
3. Нажмите и удерживайте переднюю часть кнопки управления до первой точки действия, пока солнцезащитная шторка полностью не откроется.
4. Нажмите и удерживайте заднюю часть кнопки управления до первой точки действия, пока солнцезащитная шторка полностью не закроется.

Если шаг 2 не выполнить в течение 15 секунд после шага 1, действие функции переобучения закончится. Выключите зажигание, подождите еще 30 секунд, затем снова включите зажигание. Начните процедуру снова с самого начала.

Подтвердите успех переобучения, открыв и закрыв солнцезащитную шторку.

# Щиток приборов

## УКАЗАТЕЛИ

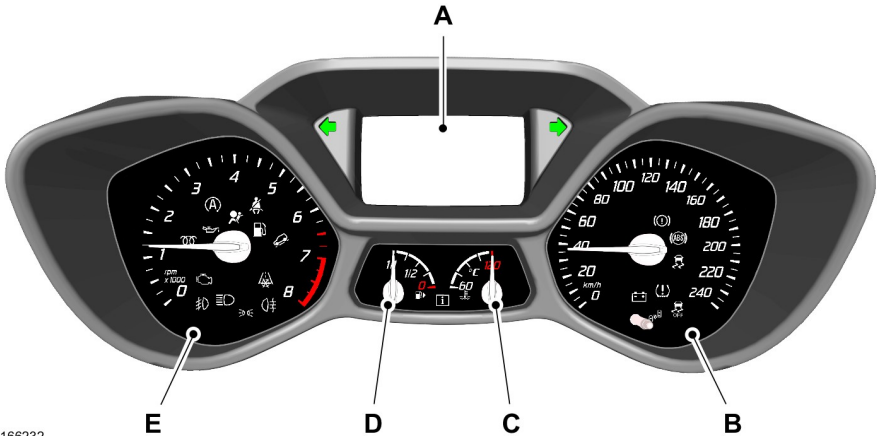

E166232

- A информационный дисплей
- B Спидометр
- C Указатель температуры охлаждающей жидкости двигателя
- D Указатель уровня топлива
- E Тахометр

### Информационный дисплей

#### Одометр

Расположен в нижней части информационного дисплея. Фиксирует суммарный пробег вашего автомобиля.

#### Температура наружного воздуха

Окно отображает температуру наружного воздуха.

#### Дорожн. комп.

См. **Маршрутный компьютер** (стр. 80).

### Общие и пользовательские настройки автомобиля

См. **Персональные настройки** (стр. 81).

### Указатель температуры охлаждающей жидкости двигателя

#### ПРЕДУПРЕЖДЕНИЕ



Никогда не снимайте крышку бачка охлаждающей жидкости при работающем или горячем двигателе. Пар и кипящие жидкости, выпускаемые из горячей системы охлаждения, могут вызвать ожоги.

# Щиток приборов

При нормальной рабочей температуре стрелка останется в центральном сегменте.

Если стрелка перемещается в красную зону, это указывает на перегрев двигателя. Заглушите двигатель, выключите зажигание и определите причину, когда двигатель остынет. См. **Проверка охлаждающей жидкости двигателя** (стр. 192).

**Примечание:** Не запускайте двигатель, пока проблема его перегрева не будет разрешена.

## Указатель уровня топлива

Включите зажигание. Указатель количества топлива приблизительно показывает, сколько топлива остается в топливном баке. Показания указателя количества топлива могут варьироваться, если автомобиль находится в движении или расположен на уклоне. Стрелка, изображенная рядом с символом топливозаправочной колонки, показывает, на какой стороне автомобиля расположен лючок крышки заливной горловины топливного бака.

## СИГНАЛИЗАТОРЫ И ИНДИКАТОРЫ

Следующие предупреждающие лампы и сигналы предназначены для информирования водителя при возникновении серьезных неисправностей. Некоторые лампы включаются при запуске двигателя автомобиля, чтобы подтвердить работоспособность систем. Если какая-нибудь лампа не выключается после запуска двигателя, обратитесь к информации по предупреждающей лампе соответствующей системы.

**Примечание:** Некоторые предупреждающие сигналы отображаются на информационном дисплее и выполняют те же функции, что и предупреждающие лампы, но они не отображаются на дисплее при запуске двигателя.

## Предупреждающая лампа антиблокировочной системы тормозов



Если она загорается во время движения, это указывает на неисправность. Тормоза будут по-прежнему нормально работать (без антиблокировочной системы тормозов), если лампа предупреждающего сигнала тормозной системы не горит. Проверьте автомобиль у авторизованного дилера.

## Предупреждающая лампа низкого заряда аккумуляторной батареи



Если этот сигнализатор загорается во время движения, это указывает на неисправность. Выключите все ненужное электрооборудование. Незамедлительно проверьте автомобиль у авторизованного дилера.

# Щиток приборов

## Контрольная лампа тормозной системы

### ПРЕДУПРЕЖДЕНИЕ



Когда включена эта предупреждающая лампа, вождение автомобиля представляет опасность. Эффективность работы тормозной системы может быть значительно снижена. Вам может потребоваться больше времени для остановки автомобиля. Незамедлительно проверьте автомобиль у авторизованного дилера. Длительная езда с включенным стояночным тормозом может вызвать неисправность тормозной системы и привести к серьезной травме.



Включается при включении стояночного тормоза при включенном зажигании.

Если эта предупреждающая лампа включается во время движения, убедитесь в том, что стояночный тормоз выключен. Если стояночный тормоз не включен, эта лампа сигнализирует о низком уровне тормозной жидкости или неисправностях в тормозной системе. Незамедлительно проверьте автомобиль у авторизованного дилера.

## Индикатор состояния системы круиз-контроля



Индикатор загорается при включении данной функции. См. **Использование системы круиз-контроля** (стр. 150).

## Указатель поворота



Включается при включении лампы левого/правого указателя поворота или аварийной световой сигнализации. Если индикаторы не выключаются или мигают чаще, проверьте, не перегорели ли лампы. См. **Замена ламп** (стр. 196).

## Контрольная лампа уровня моторного масла

### ПРЕДУПРЕЖДЕНИЕ



Не продолжайте поездку, если этот индикатор горит, несмотря на то что уровень соответствует норме. Незамедлительно проверьте автомобиль у авторизованного дилера.



Если она загорается во время работы двигателя или во время движения, это указывает на неисправность. Соблюдая все меры предосторожности, как можно быстрее остановите автомобиль и выключите зажигание. Проверьте уровень масла в двигателе. См. **Проверка моторного масла** (стр. 191).

## Контрольные лампы двигателя



Контрольная лампа системы управления двигателем



Контрольная лампа силового агрегата

## Для всех автомобилей

Если любая из ламп загорается при работающем двигателе, это указывает на неисправность. При этом двигатель продолжает работать, но, возможно, с ограниченной мощностью. Если предупреждающая лампа мигает во

# Щиток приборов

время движения, немедленно сбросьте скорость. Если сигнализатор продолжает мигать, избегайте резкого разгона или замедления. Незамедлительно проверьте автомобиль у авторизованного дилера.

## ПРЕДУПРЕЖДЕНИЕ



Выполните проверку немедленно.

Если обе лампы включаются одновременно, остановите автомобиль в ближайшем безопасном месте (продолжение поездки может привести к падению мощности и к остановке двигателя). Выключите зажигание и попытайтесь перезапустить двигатель. Если двигатель при этом перезапускается, система должна быть немедленно проверена у авторизованного дилера. Если двигатель не заводится, автомобиль следует проверить у официального дилера.

## Предупредительный индикатор пристегивания ремня безопасности



Ее включение, сопровождающееся подачей звукового предупреждения, напоят вам о необходимости пристегнуть ремень безопасности. См. Система напоминания о непристегнутом ремне безопасности (стр. 32).

## Контрольная лампа передних надувных подушек безопасности



Если предупреждающая лампа не включилась после запуска двигателя, продолжает мигать или не выключается, это свидетельствует о неисправности. Проверьте автомобиль у авторизованного дилера.

## Контрольная лампа передних противотуманных фар



Индикатор загорается, когда вы включаете передние противотуманные фары.

## Сигнализатор опасности обледенения

### ПРЕДУПРЕЖДЕНИЕ



Даже если температура поднимается выше 4°C, на дороге могут существовать опасности, связанные со сложными погодными условиями.



Загорается в том случае, если температура наружного воздуха не превышает 4°C.

## Индикатор свечей предпускового подогрева



См. Пуск дизельного двигателя (стр. 117).

## Индикатор включения дальнего света



Индикатор загорается, когда вы включаете дальний свет фар. При включении аварийной сигнализации светом фар этот индикатор будет мигать.

# Щиток приборов

## Информационный индикатор



Этот сигнализатор загорается, когда на информационном дисплее появляется новое сообщение. Он будет красным или желтым в зависимости от важности сообщения и не выключится до устранения причины сообщения. См. **Информационные сообщения** (стр. 81).

## Контрольная лампа низкого уровня топлива



Если загорится этот сигнализатор, как можно скорее дозаправьте автомобиль.

## Индикатор фар и габаритных фонарей



Индикатор загорается, когда вы включаете фары или габаритные фонари.

## Индикатор включения задних противотуманных фонарей



Индикатор загорается, когда вы включаете задние противотуманные фонари.

## Индикатор переключения передач



Этот индикатор загорается, информируя водителя о том, что переключение на более высокую или низкую передачу, в зависимости от указания, может обеспечить сокращение расхода топлива и выбросов CO<sub>2</sub>. Индикатор не загорается во время быстрого ускорения, торможения или выжатой педали сцепления.



## Индикатор выключения системы динамической стабилизации



Индикатор включается, когда вы выключаете систему. Индикатор погаснет после повторного включения системы или выключения зажигания.

## Контрольная лампа системы стабилизации



Этот индикатор мигает, когда система включена. Если индикатор продолжает гореть или не загорается, когда вы включаете зажигание, это указывает на его неисправную работу. При неисправной работе система выключается. Незамедлительно проверьте автомобиль у авторизованного дилера.

## Индикатор системы авто-старт-стоп



Индикатор загорается, сообщая о выключении двигателя; также возможно отображение информационного сообщения. См. **Авто-Старт-Стоп** (стр. 120). См. **Информационные сообщения** (стр. 81).

## Щиток приборов

---

### **ЗВУКОВЫЕ ПРЕДУПРЕЖДЕНИЯ И ИНДИКАТОРЫ - АВТОМАТИЧЕСКАЯ КПП**

#### **Сигнал предупреждения о наличии ключа в замке зажигания**

Звучит, если вы оставили ключ в замке зажигания в положении «выключено» или «аксессуары» и открываете дверь водителя.

#### **Сигнал предупреждения о включенных фарах**

Звучит, когда вы вынимаете ключ из замка зажигания и открываете дверь водителя, оставив включенными фары или стояночные фонари.

#### **Сигнал предупреждения о включенном стояночном тормозе**

Звучит, если вы поехали, оставив стояночный тормоз включенным. Если предупреждающий сигнал не выключается после того, как вы выключили стояночный тормоз, незамедлительно проверьте автомобиль у авторизованного дилера.

#### **Предупреждающий сигнал автоматической коробки передач**

Звучит, если вы не перевели рычаг переключения передач в положение парковочной передачи. На дисплее будет отображено сообщение.

### **ЗВУКОВЫЕ ПРЕДУПРЕЖДЕНИЯ И ИНДИКАТОРЫ - МЕХАНИЧЕСКАЯ КПП**

#### **Сигнал предупреждения о наличии ключа в замке зажигания**

Звучит, если вы оставили ключ в замке зажигания в положении «выключено» или «аксессуары» и открываете дверь водителя.

#### **Сигнал предупреждения о включенных фарах**

Звучит, когда вы вынимаете ключ из замка зажигания и открываете дверь водителя, оставив включенными фары или стояночные фонари.

#### **Сигнал предупреждения о включенном стояночном тормозе**

Звучит, если вы поехали, оставив стояночный тормоз включенным. Если предупреждающий сигнал не выключается после того, как вы выключили стояночный тормоз, незамедлительно проверьте автомобиль у авторизованного дилера.

# Информационные дисплеи

## ОБЩАЯ ИНФОРМАЦИЯ

### ПРЕДУПРЕЖДЕНИЕ



Вождение с отвлеченным вниманием может привести к потере контроля над автомобилем, аварии и телесным повреждениям. Мы настоятельно рекомендуем соблюдать крайнюю осторожность при использовании любых устройств, которые могут отвлечь ваше внимание от дороги. Ваша первоочередная ответственность — безопасная эксплуатация вашего автомобиля. Мы рекомендуем воздержаться от использования любых портативных устройств во время вождения и призываем по возможности использовать системы с голосовым управлением. Обязательно ознакомьтесь с применимым местным законодательством, регулирующим использование электронных устройств во время вождения.

## Элементы управления информационного дисплея



E138659

Можно использовать кнопку управления информационным дисплеем на рулевом колесе для корректировки различных параметров настройки системы в автомобиле. Параметры настройки системы отображаются на приборной панели.

- Нажимайте кнопки со стрелками вверх или вниз для прокрутки меню и выделения параметров.
- Для входа в подменю нажмите кнопку со стрелкой вправо.
- Для выхода из меню нажмите кнопку со стрелкой влево.
- Нажмите кнопку **OK**, чтобы выбрать и подтвердить настройки или сообщения.

## Структура меню — информационный дисплей

**Примечание:** *Некоторые пункты меню могут немного отличаться от стандартных, либо отсутствовать (если являются дополнительными).*

# Информационные дисплеи

Дорожн. комп. <sup>1</sup>
Одометр
Запас хода
Текущ. расход
Средн. расход
Средняя скорость
Заводск. настройк.

\* См. **Маршрутный компьютер** (стр. 80).

Настройки		
Система освещения	Свет в дождь	Вкл или Выкл
	Авт. дальн.св.	Вкл или Выкл
	Зад.выкл.фар	Вручную или через XX секунд
Дисплей	Язык (Language)	Выберите нужный параметр
	Един. меры	Выберите нужный параметр
	Един.темпер	Выберите нужный параметр
ЗВУКОВЫЕ СИГНАЛЫ	Сведения	Вкл или Выкл
	Предупр.	Вкл или Выкл
Комфорт	Доп. обогрев	Вкл или Выкл
	Стоян. обогрев.	Время 1
		Время 2
		Один раз
		Обогр. сейчас
	Замки	Авт. запирать
Авт. отпирать		

# Информационные дисплеи

Настройки	
	Общее отпир.
	Спец. запер.
	Сигнализация
	Полн. защита
	Режимы пониженного уровня охраны
	Запрашивать
Перезагрузка системы	Удерживайте <b>OK</b> , чтобы вернуть систему к заводским настройкам по умолчанию

## Проверка сист.

В первую очередь отображаются активные предупреждения. Меню «Проверка сист.» может иметь различный вид в зависимости от параметров оборудования и текущего статуса автомобиля. Нажимайте кнопки со стрелками вверх или вниз для прокрутки списка.

## Структура меню – информационно-развлекательный дисплей

Система SYNC-Media позволяет получить доступ к функциям SYNC.

**Примечание:** *Некоторые пункты меню могут немного отличаться от стандартных, либо отсутствовать (если являются дополнительными).*

SYNC-телефон	
Набрать номер	
Повторн. набор —	
Телеф. книга	
Журнал звон.	Принятые зв.
	Набран. ном.
	Пропущ. зв.
Быстр. набор	
СМС	
BT устр-ва —	
Настройки тел.	Устан.главным

# Информационные дисплеи

<b>SYNC-телефон</b>	
	Настр.тел.книг.
	Устан. мелод.
	Статус телеф.
	Уведом. о СМС
Экст. помощь	

<b>Меню</b>	
SYNC-Настр.	Вкл. Bluetooth —
	Исход. парам. —
	Полный сброс —
	Установить —
	SYNC Инфо —
	Настройки голосовых сообщений
	Просмотр USB
SYNC-Прилож	
Настройки аудио	Адаптор громк.
	Звук
	Настройка DSP
	DSP эквалайз.
	ТА
	Новости
	Альтерн. част.
	Регион. RDS
	Серв.связь DAB
Настройки авт-ля	Контроль тягового усилия
	ESC

# Информационные дисплеи

Меню	
	Hill start assist
	Сигнализация
	Склад. зеркал
	Указатель
	ЗВУКОВЫЕ СИГНАЛЫ
Настройки часов	Автомат. (GPS)
	Установ. время
	Установ. дату
	Врем. зона
	Летнее время
	24 часа

## ЧАСЫ

### Тип 1

Чтобы настроить часы, включите зажигание и нажмите кнопки H или M на информационно-развлекательном дисплее по необходимости.

### Тип 2

**Примечание:** Для настройки часов используйте информационный дисплей. См. **Общая информация** (стр. 76).

## МАРШРУТНЫЙ КОМПЬЮТЕР

### Сброс бортового компьютера

Нажмите и удерживайте **OK** на текущем экране, чтобы сбросить информацию соответственно о маршруте, пройденном расстоянии, времени и примерном расходе топлива.

### Счетчик общего пробега

Фиксирует расстояние, пройденное во время каждой поездки.

### Оставшееся расстояние до опорожнения топливного бака

Отображает приблизительную величину пробега автомобиля на том количестве топлива, которое осталось в баке. Изменение стиля вождения может повлиять на этот показатель.

### Средн. расход

Показывает средний расход топлива с момента последнего обнуления показаний.

### Цифровой спидометр

Скорость, с которой движется автомобиль, выводится в виде числа.

# Информационные дисплеи

## ПЕРСОНАЛЬНЫЕ НАСТРОЙКИ

### Единицы измерения

Для переключения между единицами измерения метрической и британской систем, прокрутите до этого экрана и нажмите кнопку **OK**.

### Выключения звуковых сигналов

Для отключения звуковых сигналов прокрутите экран до данного изображения и нажмите кнопку **OK**.

Следующие звуковые сигналы могут быть отключены:

- Предупреждающие сообщения.
- Информационные сообщения.

## ИНФОРМАЦИОННЫЕ СООБЩЕНИЯ



E130248

Нажмите кнопку **OK** для подтверждения и удаления отдельных сообщений с информационного дисплея. Прочие сообщения исчезнут самостоятельно через некоторое время.

Некоторые сообщения необходимо подтвердить до того, как можно будет войти в меню.



Выдача ряда сообщений сопровождается включением сигнализатора сообщений. Он будет красным или жёлтым в зависимости от важности сообщения. Сигнализатор будет гореть до тех пор, пока причина появления сообщения не будет устранена.

В дополнение к некоторым сообщениям появится специальный символ системы и сигнализатор сообщений.

**Примечание:** В зависимости от параметров на вашем автомобиле не все сообщения будут отображаться (или будут доступны). Некоторые сообщения могут быть сокращены или преобразованы в аббревиатуры в зависимости от типа щитка приборов в автомобиле.

# Информационные дисплеи

## Надувные подушки безопасности

Сообщение	Сигнализатор сообщений	Действие
Подушка безоп. неис- правна Устранить немедленно	Желтая контрольная лампа	При первой возможности проверьте ваш автомобиль у авторизованного дилера.

## Сигнал.

Сообщение	Сигнализатор сообщений	Действие
Будильник включен провер. автом.	Желтая контрольная лампа	Показывает, что сигнализация сработала из-за попытки несанкционированного проникновения. См. <b>Противо- угонная сигнализация</b> (стр. 45).
Сигнализация неис- правна Нужен сервис	-	При первой возможности проверьте ваш автомобиль у авторизованного дилера.

## Аккумуляторная батарея и система зарядки.

Сообщение	Сигнализатор сообщений	Действие
Электр. сист. перена- пряж. Остановитесь в безопасном месте	Красный	Соблюдая все меры предосторожности, как можно быстрее остановите автомобиль и выключите зажигание. При первой возможности проверьте ваш автомобиль у авторизованного дилера.
Низкий заряд аккумуля- торной батареи См. инструкц.	Желтая контрольная лампа	Предупреждение о низком заряде аккумуляторной батареи. Выключите все дополнительные электроприборы, кроме самых необходимых. При первой возможности проверьте ваш автомобиль у авторизованного дилера.

# Информационные дисплеи

## Двери открыты

Сообщение	Сигнализатор сообщений	Действие
Открыта дверь водителя	Красный	Автомобиль движется. Остановите автомобиль на ближайшем безопасном участке дороги и закройте дверь.
Driver side rear door open	Красный	Автомобиль движется. Остановите автомобиль на ближайшем безопасном участке дороги и закройте дверь.
Открыта дверь пассажира	Красный	Автомобиль движется. Остановите автомобиль на ближайшем безопасном участке дороги и закройте дверь.
Passenger side rear door open	Красный	Автомобиль движется. Остановите автомобиль на ближайшем безопасном участке дороги и закройте дверь.
Капот открыт	Красный	Автомобиль движется. Остановите автомобиль на ближайшем безопасном участке дороги и закройте дверь.
Открыта задняя дверь багажника	Красный	Автомобиль движется. Остановите автомобиль на ближайшем безопасном участке дороги и закройте дверь.
Открыта дверь заднего аварийного выхода	Красный	Автомобиль движется. Остановите автомобиль на ближайшем безопасном участке дороги и закройте дверь.
Открыта дверь водителя	-	Автомобиль не двигается. Закройте.
Driver side rear door open	-	Автомобиль не двигается. Закройте.
Открыта дверь пассажира	-	Автомобиль не двигается. Закройте.
Passenger side rear door open	-	Автомобиль не двигается. Закройте.
Капот открыт	-	Автомобиль не двигается. Закройте.
Открыта задняя дверь багажника	-	Автомобиль не двигается. Закройте.
Открыта дверь заднего аварийного выхода	-	Автомобиль не двигается. Закройте.

# Информационные дисплеи

## Двигатель в сборе

Сообщение	Сигнализатор сообщений	Действие
Двигатель неисправен Устранить немедленно	Желтая контрольная лампа	При первой возможности проверьте ваш автомобиль у авторизованного дилера.
ВЫСОКАЯ ТЕМП. ДВИГАТЕЛЯ Остановитесь в безопасном месте	Красный	Показывает, что температура двигателя слишком высока. Остановите автомобиль как можно быстрее, если это безопасно, выключите зажигание и дайте двигателю остыть. Если проблема не исчезла, при первой возможности проверьте ваш автомобиль у авторизованного дилера. См. <b>Проверка охлаждающей жидкости двигателя</b> (стр. 192).

## Система помощи при трогании на подъеме

Сообщение	Сигнализатор сообщений	Действие
ТРОГАНЬЕ В ГОРУ — РЕЖИМ НЕДОСТУП.	Желтая контрольная лампа	Показывает, что система помощи при трогании на подъеме отключена. При первой возможности проверьте ваш автомобиль у авторизованного дилера. См. <b>Система помощи при трогании на подъеме</b> (стр. 138).

# Информационные дисплеи

## Система освещения

Сообщение	Сигнализатор сообщений	Действие
Стоп-сигналы неиспр. лампа	-	Показывает, что лампа стоп-сигнала перегорела. См. <b>Замена ламп</b> (стр. 196).
Ближний свет неиспр. лампа	-	Показывает, что лампа фары ближнего света перегорела. См. <b>Замена ламп</b> (стр. 196).
Передн. фары неисправны Нужен сервис	Желтая контрольная лампа	Указывает на неисправность электрической системы фар. При первой возможности проверьте ваш автомобиль у авторизованного дилера.

## Уход

Сообщение	Сигнализатор сообщений	Действие
Замените моторн. масло	-	Показывает, что срок службы моторного масла подходит к концу, и масло требует замены. См. <b>Проверка моторного масла</b> (стр. 191).
Низк. уровень тормоз. жидк. Устранить немедленно	Красный	Показывает, что уровень тормозной жидкости низкий, и тормозную систему надо проверить незамедлительно. См. <b>Проверка уровня тормозной жидкости и рабочей жидкости гидропривода сцепления</b> (стр. 193). При первой возможности проверьте ваш автомобиль у авторизованного дилера.
Омывающая жидкость уровень низк.	-	Показывает, что уровень жидкости омывателя низок и его следует пополнить. См. <b>Проверка омывающей жидкости</b> (стр. 194).

# Информационные дисплеи

## Помощь при парковке

Сообщение	Сигнализатор сообщений	Действие
Ассист. парковки неисправен Нужен сервис	Желтая контрольная лампа	Указывает на то, что система зарегистрировала неисправность, и требуется техническое обслуживание. При первой возможности проверьте ваш автомобиль у авторизованного дилера. См. (стр. 144).

## Стояночный тормоз

Сообщение	Сигнализатор сообщений	Действие
Ручн. тормоз задействован	Красный	Показывает, что стояночный тормоз включен, двигатель работает, а скорость автомобиля превышает 3 мили/ч (5 км/ч). Если предупреждение не исчезло после отключения стояночного тормоза, при первой возможности проверьте ваш автомобиль у авторизованного дилера.

## Система пуска двигателя

Сообщение	Сигнализатор сообщений	Действие
Для запуска двигателя нажмите педаль тормоза.	-	Указывает на необходимость включения тормоза при запуске двигателя автомобиля.
Время запуска истекло	-	Показывает, что двигатель автомобиля не запускается.

# Информационные дисплеи

---

## Контроль тягового усилия

Сообщение	Сигнализатор сообщений	Действие
Регулятор тягового усилия откл.	-	Показывает, что вы выключили систему контроля тягового усилия. См. <b>Использование контроля тягового усилия</b> (стр. 141).

# Органы управления микроклиматом

## ПРИНЦИПЫ РАБОТЫ

### Наружный воздух

Предохраняйте воздухозаборники перед ветровым стеклом от закуפורивания (например, снегом или листьями), чтобы обеспечить эффективную эксплуатацию системы управления микроклиматом.

### Рециркулирующий воздух

#### ПРЕДУПРЕЖДЕНИЕ



Длительное использование режима рециркуляции воздуха может привести к запотеванию стекол. Если стекла запотели, установите настройки для удаления влаги с ветрового стекла.

Воздух в пассажирском отделении будет рециркулировать. Наружный воздух в автомобиль не поступает.

### Отопление

Эффективность отопления салона зависит от температуры охлаждающей жидкости двигателя.

### Общие сведения о системе управления микроклиматом в салоне

Плотно закрывайте все окна.

### Обогрев салона

Направьте поток воздуха себе в ноги. В холодную или сырую погоду направьте часть воздуха на ветровое стекло и на окна дверей.

### Охлаждение салона

Направьте поток воздуха себе на лицо.

### Система кондиционирования воздуха

Система направляет воздух через испаритель для охлаждения. Испаритель осушает воздух, чтобы предотвратить запотевание стекол. Образующийся конденсат система выводит из автомобиля, поэтому под ним может образоваться небольшая лужа. Это нормальное явление, на которое можно не обращать внимания.

**Примечание:** Система кондиционирования воздуха работает только при температурах выше 39 °F (4 °C).

**Примечание:** При работающей системе кондиционирования воздуха автомобиль потребляет большее количество топлива.

## ВЕНТИЛЯЦИОННЫЕ ДЕФЛЕКТОРЫ

### Центральные вентиляционные каналы

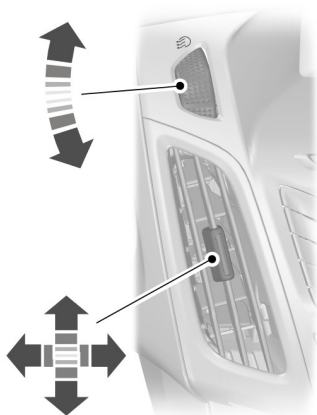

E132995

## Органы управления микроклиматом

Чтобы закрыть вентиляционный канал, поверните регулятор потока воздуха в закрытое положение.

### Боковые вентиляционные каналы

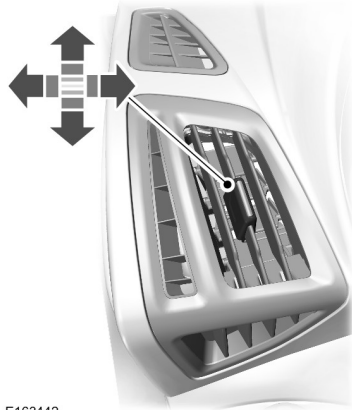

E163442

Чтобы закрыть вентиляционный канал, передвиньте орган управления направлением потока воздуха вниз.

## РУЧНОЙ РЕЖИМ УПРАВЛЕНИЯ МИКРОКЛИМАТОМ

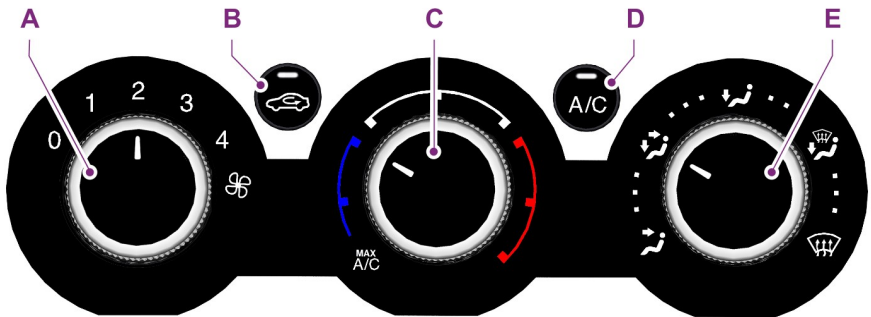

E141421

# Органы управления микроклиматом

- A **Система управления скоростью вентилятора:** контролирует объем воздуха, циркулирующего в автомобиле. Поверните рукоятку для выбора требуемой скорости или отключения вентилятора. Если вы отключите вентилятор, ветровое стекло может запотеть.
- B **Рециркуляция воздуха:** нажмите эту кнопку для переключения между режимами подачи наружного воздуха и рециркуляции воздуха. При выборе режима рециркуляции воздуха кнопка будет светиться, при этом воздух в пассажирском отделении будет рециркулировать. Эта функция может уменьшить время, необходимое для охлаждения салона, и предотвратить попадание неприятных запахов.
- C **Система контроля температуры:** обеспечивает контроль температуры воздуха, циркулирующего в автомобиле. Поворачивайте рукоятку для выбора требуемой температуры. При выборе **MAX A/C** система будет распределять рециркулирующий воздух через вентиляционные каналы кондиционирования воздуха. Данный режим является более экономичным и эффективным по сравнению со стандартным режимом кондиционирования воздуха. Когда переключатель климат-контроля находится в положении **MAX A/C**, можно включать и отключать кондиционер и систему рециркуляции воздуха.
- D **Кондиционирование воздуха:** нажмите эту кнопку для включения или отключения режима кондиционирования воздуха. Система кондиционирования воздуха осуществляет охлаждение автомобиля при помощи наружного воздуха. Чтобы повысить эффективность кондиционирования воздуха, во время вождения рекомендуется в первые две или три минуты приоткрывать окно.
- E **Контроль распределения потоков воздуха:** используйте эту функцию для выбора требуемого уровня распределения потоков воздуха.



Выберите подачу воздуха через дефлекторы обдува на панели приборов.



Выберите подачу воздуха через дефлекторы обдува на панели приборов и дефлекторы подачи воздуха в пространство для ног.



Выберите подачу воздуха через дефлекторы подачи воздуха в пространство для ног.



Выберите подачу воздуха через дефлекторы обдува ветрового стекла и дефлекторы подачи воздуха в пространство для ног.



Выберите подачу воздуха через дефлекторы обдува ветрового стекла. Кроме того, вы можете использовать эту функцию для очистки ветрового стекла от запотевания и тонкой корки льда. Вы также можете повысить температуру и скорость работы вентилятора, чтобы повысить эффективность очистки.

## Органы управления микроклиматом

При температуре выше 4°C (39°F) кондиционер воздуха включится автоматически. Убедитесь в том, что включен вентилятор салона. Во время

удаления льда и влаги горит индикатор, встроенный в переключатель.

### АВТОМАТИЧЕСКИЙ РЕЖИМ УПРАВЛЕНИЯ МИКРОКЛИМАТОМ

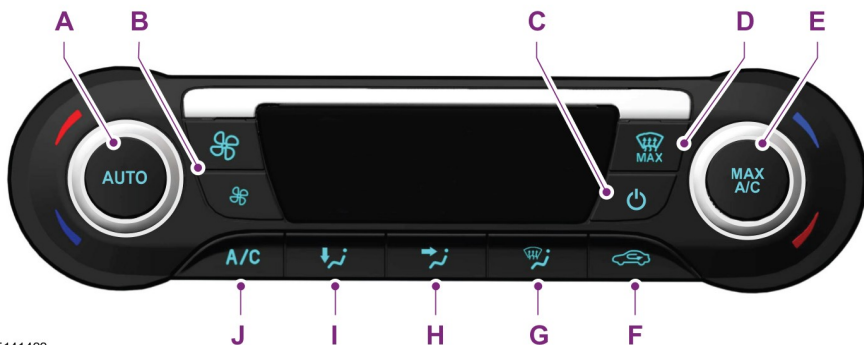

E141422

- A **AUTO:** нажмите эту кнопку для выбора режима автоматической работы. Система автоматически контролирует температуру, количество и способ распределения воздушного потока, чтобы достичь и поддерживать ранее выбранную температуру.
- B **Система управления скоростью вентилятора:** контролирует объем воздуха, циркулирующего в автомобиле. Нажмите на кнопку для выбора требуемой скорости вентилятора. Параметр отображается на дисплее.
- C **Кнопка включения и выключения:** нажмите эту кнопку, чтобы включить или выключить систему.
- D **MAX антиобледенитель:** нажмите эту кнопку, чтобы распределять наружный воздух через вентиляционные каналы ветрового стекла. Кондиционер воздуха будет автоматически включен. Установлена максимальная скорость вентилятора и высокая (HI) температура воздуха. В таком положении распределения потоков воздуха невозможно выбрать режим рециркуляции воздуха или регулировать температуру вручную. Для возврата в режим «авто» нажмите кнопку **AUTO**.

## Органы управления микроклиматом

- E MAX A/C:** нажмите эту кнопку, чтобы распределять максимальное количество кондиционированного воздуха через вентиляционные каналы панели приборов. Данный режим является более экономичным и эффективным по сравнению со стандартным режимом кондиционирования воздуха.
- F Рециркуляция воздуха:** нажмите эту кнопку для переключения между режимами подачи наружного воздуха и рециркуляции воздуха. Воздух в пассажирском отделении будет рециркулировать. Эта функция может уменьшить время, необходимое для охлаждения салона, и предотвратить попадание неприятных запахов.
- G Обогрев стекла:** Нажмите эту кнопку, чтобы распределять воздух через дефлекторы обдува ветрового стекла. Кроме того, вы можете использовать эту функцию для очистки ветрового стекла от запотевания и тонкой корки льда.
- H Панель приборов:** нажмите эту кнопку, чтобы распределять воздух через вентиляционные каналы панели приборов.
- I Пространство для ног:** нажмите эту кнопку, чтобы распределять воздух через вентиляционные каналы ниши для ног.
- J Кондиционирование воздуха:** нажмите эту кнопку для включения или отключения режима кондиционирования воздуха. Система кондиционирования воздуха осуществляет охлаждение автомобиля при помощи наружного воздуха. Для повышения эффективности кондиционирования воздуха (после включения зажигания) продолжайте движение со слегка приоткрытыми окнами в течение двух-трех минут.

### Контроль температуры

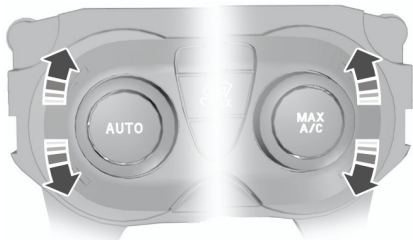

E133115

Можно установить температуру от 60 °F (15,5 °C) и 85 °F (29,5 °C). В положении LO система переключается на постоянное охлаждение. В положении HI система переключается на постоянное отопление.

**Примечание:** При выборе любого из положений (LO или HI) система не будет поддерживать постоянную температуру.

### Режим «моно»

В этом режиме заданные значения температуры воздуха в салоне в зонах водителя и пассажира связаны между собой. При регулировке температуры с помощью поворотного регулятора со стороны водителя выбранные установки будут такими же и для зоны пассажира.

# Органы управления микроклиматом

## Выключение режима Mono

С помощью поворотного регулятора со стороны пассажира выберите температуру для его зоны. Режим Mono автоматически выключится. Температура в зоне водителя останется неизменной. Теперь вы можете регулировать температуру в зонах водителя и пассажира по отдельности. На дисплее отображаются температуры, заданные для каждой зоны.

## Повторное включение режима Mono

Нажмите и удерживайте кнопку **AUTO (ABTO)**. Температура зоны пассажира отрегулируется до заданной температуры зоны водителя.

## СОВЕТЫ ПО КОНТРОЛЮ ВНУТРЕННЕГО КЛИМАТА

### Общие советы

**Примечание:** Длительное использование рециркулирующего воздуха может привести к запотеванию окон.

**Примечание:** Может ощущаться небольшой поток воздуха от вентиляционных каналов ниши для ног (независимо от настройки функции распределения потоков воздуха).

**Примечание:** Для минимизации влаги внутри салона не управляйте автомобилем с отключенной или с постоянной включенной системой рециркуляции воздуха.

**Примечание:** Не помещайте предметы под передние сидения, так как может быть нарушена подача потоков воздуха к задним сидениям.

**Примечание:** Предохраняйте воздухозаборники перед ветровым стеклом от закупоривания (например, снегом или листьями), чтобы обеспечить эффективную эксплуатацию системы управления микроклиматом.

**Примечание:** Для уменьшения запотевания ветрового стекла при влажной погоде настройте систему контроля распределения потоков воздуха на вентиляционные каналы ветрового стекла. При необходимости увеличьте температуру и скорость вентилятора и нажмите кнопку A/C, чтобы повысить эффективность очистки стекла.

## Режим быстрого прогрева салона

- Установите максимальную частоту вращения электродвигателя вентилятора.
- Установите регулятор температуры в положение максимальной эффективности.
- Установите регулятор распределения потоков воздуха в положение подачи воздуха в нишу для ног.

## Рекомендуемые настройки для обогрева

- Установите вторую скорость электродвигателя вентилятора.
- Установите регулятор температуры в среднее положение обогрева.
- Установите регулятор распределения потоков воздуха в положение подачи воздуха в нишу для ног и в направлении на лобовое стекло.

# Органы управления микроклиматом

## Режим быстрого охлаждения салона

- Установите максимальную частоту вращения электродвигателя вентилятора.
- Установите регулятор температуры в положение **MAX A/C**.
- Установите регулятор распределения потоков воздуха в положение подачи воздуха в вентиляционные каналы на приборном щитке.

## Рекомендуемые настройки для охлаждения

- Установите вторую скорость электродвигателя вентилятора.
- Установите регулятор температуры в среднее положение охлаждения.
- Установите регулятор распределения потоков воздуха в положение подачи воздуха в вентиляционные каналы на приборном щитке.

## Длительное нахождение автомобиля на одном месте при предельно высоких температурах окружающего воздуха

- Включите стояночный тормоз.
- Переведите рычаг селектора коробки передач в позицию **P** или нейтральное положение.

- Установите регулятор температуры в положение **MAX A/C**.
- Выберите минимальную скорость вентилятора.

## Защита от запотевания боковых окон в холодную погоду

- Установите регулятор распределения потоков воздуха на приборной панели в нужное положение и отрегулируйте положение вентиляционных каналов ветрового стекла.
- Нажмите кнопку **A/C**.
- Установите регулятор температуры в необходимое положение.
- Выберите максимальную скорость вентилятора.
- Направьте боковые вентиляционные каналы панели приборов в сторону боковых окон.
- Закройте вентиляционные каналы панели приборов.

## Максимальная эффективность охлаждения в положении «Панель приборов» или «Панель приборов и ниша для ног»

- Установите в системе контроля минимальное значение температуры.
- Нажмите кнопку **A/C** и кнопку рециркуляции воздуха.
- Сначала выберите максимальную скорость вентилятора и затем настройте ее на комфортный уровень.

## Органы управления микроклиматом

### ОРГАНЫ УПРАВЛЕНИЯ МИКРОКЛИМАТОМ ДЛЯ ПассажиРОВ, СИДЯЩИХ СЗАДИ

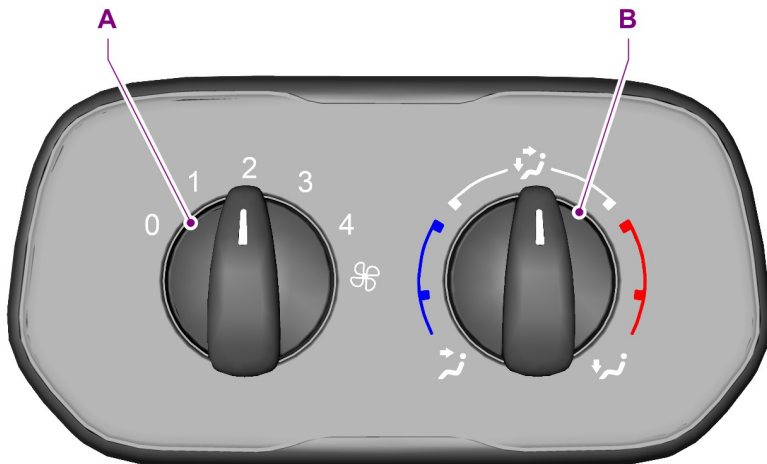

E163443

- A **Система управления скоростью вентилятора:** контролирует объем воздуха, циркулирующего в автомобиле. Поверните рукоятку для выбора требуемой скорости или отключения вентилятора.
- B **Управление температурой и распределением потоков воздуха:** управляет температурой воздуха, циркулирующего в автомобиле. Выполните корректировку, чтобы выбрать желаемую температуру и распределение.

**Примечание:** Включите систему кондиционирования для охлаждения воздуха, поступающего через задние вентиляционные отверстия.

### ОКНА И ЗЕРКАЛА С ОБОГРЕВОМ

**Примечание:** Перед операциями с обогреваемыми стеклами убедитесь, что двигатель работает.

# Органы управления микроклиматом

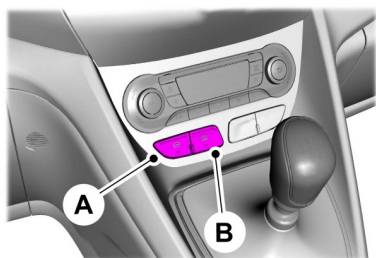

E170373

- A Обогреваемое ветровое стекло
- B Заднее окно с обогревом или обогреваемые наружные зеркала

## Обогреваемое ветровое стекло

 Нажмите кнопку, чтобы очистить обогреваемое ветровое стекло от тонкой пленки льда и от запотевания. Для выключения системы нажмите кнопку повторно. Выключение происходит автоматически через короткий промежуток времени.

## Обогреваемое заднее стекло

 Нажмите кнопку, чтобы очистить обогреваемое заднее стекло от тонкой пленки льда и от запотевания. Для выключения системы нажмите кнопку повторно. Выключение происходит автоматически через короткий промежуток времени.

**Примечание:** Не используйте лезвия или другие острые предметы для очистки внутренней части обогреваемого заднего стекла. Не используйте лезвия или другие острые предметы для снятия наклеек с внутренней части обогреваемого заднего стекла. Гарантия на автомобиль не покрывает повреждения линий сетки на обогреваемом заднем стекле.

## Обогреваемые наружные зеркала (при наличии)



Нажмите кнопку, чтобы очистить обогреваемые наружные зеркала от тонкой пленки льда и от запотевания. Выключение происходит автоматически через короткий промежуток времени.

**Примечание:** На автомобилях без переключателя обогреваемого наружного зеркала включение происходит автоматически при включении заднего окна с обогревом.

**Примечание:** На автомобилях без обогреваемого заднего стекла кнопка обогреваемого заднего стекла включает обогреваемые зеркала.

**Примечание:** Не снимайте лед со стекла зеркала скребком. Не регулируйте замерзшие зеркала. Это может привести к повреждению стекла зеркала или обогреваемого наружного зеркала в сборе.

**Примечание:** Очистка окон и зеркал.

# Органы управления микроклиматом

## ВСПОМОГАТЕЛЬНЫЙ ОТОПИТЕЛЬ

### Стояночный отопитель, работающий на топливе

#### ПРЕДУПРЕЖДЕНИЕ



Запрещается пользоваться стояночным обогревателем, работающим на топливе, когда автомобиль находится на заправочной станции, около источников воспламеняющихся паров или летучих веществ, а также в закрытых помещениях. Это может привести к серьезным телесным повреждениям или смерти.

Система обогревает двигатель и салон автомобиля, используя топливо из топливного бака автомобиля. Система работает только в том случае, если автомобиль простаивает с выключенным двигателем.

При правильном использовании система:

- отапливает моторный отсек (подогрев двигателя) и салон автомобиля;
- удаляет иней со стекол в морозную погоду и препятствует выпадению конденсата влаги на стеклах;
- позволяет избежать холодных пусков двигателя и обеспечивает более быстрый прогрев двигателя до рабочей температуры.

После завершения отопительного цикла, если вы не запустите двигатель, система не перейдет к следующему запрограммированному отопительному циклу.

Поэтому после завершения отопительного цикла мы рекомендуем проехать на автомобиле хотя бы то же время, которое продолжался цикл отопления. Это предотвращает разряжение аккумуляторной батареи.

Рекомендуется включать систему каждый месяц приблизительно на 10 минут для предотвращения заедания водяного насоса или электродвигателя отопителя.

Система работает, только если объем топлива в топливном баке автомобиля составляет не менее 7,5 литров (1,6 галлона) и температура наружного воздуха ниже 15°C. Система не работает при низком уровне зарядки аккумуляторной батареи.

**Примечание:** При работающей системе из-под автомобиля выходят отработанные газы. Это нормальное явление, на которое можно не обращать внимания.

**Примечание:** На автомобилях с неавтоматической системой управления микроклиматом отопление салона автомобиля будет зависеть от параметров управления обогревателем. См. **Органы управления микроклиматом** (стр. 88).

### Программирование стояночного обогревателя, работающего на топливе

Используйте элементы управления информационным дисплеем на рулевом колесе. См. **Информационные дисплеи** (стр. 76).

# Органы управления микроклиматом

**Примечание:** Дата и время на часах автомобиля должны быть правильно заданы. См. **Часы** (стр. 80). Автомобили с аудиоблоком, включающим только радио в диапазоне AM/FM; настройки часов дополнительного отопителя должны задаваться в меню стояночного отопителя.

**Примечание:** Запрограммированные значения времени должны быть установлены с опережением по меньшей мере на 70 минут по сравнению с тем временем, которое требуется задать.

**Примечание:** Запрограммированное время — это время, к которому необходимо прогреть автомобиль для подготовки к поездке, а не время включения обогревателя.

**Чтобы запрограммировать стояночный отопитель, работающий на топливе, откройте:**

Сообщение	Действие и описание
Настройки	Нажмите на кнопку <b>OK</b> .
Комфорт	Нажмите на кнопку <b>OK</b> .
Стоян. обогр.	Нажмите на кнопку <b>OK</b> .
<b>Выберите одно из действий.</b>	
Время 1	Позволяет запрограммировать отопительный цикл для каждого дня недели. Эти значения времени сохраняются, и система включает отопление автомобиля в запрограммированное время.
Время 2	Позволяет запрограммировать дополнительный отопительный цикл для каждого дня недели. Эти значения времени сохраняются, и система включает отопление автомобиля в запрограммированное время. Выберите для установки второго отопительного цикла, который будет включаться, например, в другое время в другой день недели или во второй раз в тот же день.
Один раз	Позволяет запрограммировать один отопительный цикл для одного конкретного дня.
Обогр. сейчас	Немедленное включение системы.

# Органы управления микроклиматом

## Программирование функций «Время»

Установите время, к которому автомобиль должен быть прогрет и подготовлен к поездке. Используйте элементы управления информационным дисплеем на рулевом колесе. См. **Информационные дисплеи** (стр. 76).

1. Выберите дни, в которые система должна отапливать автомобиль. Выделите все нужные дни и нажмите кнопку **OK**.
2. Выделите пункт «Время» в верхней части меню и нажмите кнопку **OK**. Цифры в разряде "часы" начнут мигать.
3. При помощи кнопок со стрелками вверх и вниз задайте требуемое время.
4. Нажмите кнопку со стрелкой вправо. Минуты начнут мигать. Задайте минуты при помощи кнопок со стрелками вверх и вниз. Нажмите на кнопку **OK**.

## Программирование функции «Один раз»

Эта функция позволяет запрограммировать один отопительный цикл для одного конкретного дня.

Установите время, к которому автомобиль должен быть прогрет и подготовлен к поездке. Используйте элементы управления информационным дисплеем на рулевом колесе. См. **Информационные дисплеи** (стр. 76).

1. Выделите пункт «Время» в верхней части меню и нажмите кнопку **OK**. Индикация часов начнет мигать.
2. При помощи кнопок со стрелками вверх и вниз задайте требуемое время.
3. Нажмите кнопку со стрелкой вправо. Задайте минуты при помощи кнопок со стрелками вверх и вниз. Нажмите на кнопку **OK**.

## Отключение запрограммированных функций

Используйте элементы управления информационным дисплеем на рулевом колесе. См. **Информационные дисплеи** (стр. 76).

## Чтобы отключить запрограммированные функции, откройте:

Сообщение	Действие и описание
Настройки	Нажмите на кнопку <b>OK</b> .
Комфорт	Нажмите на кнопку <b>OK</b> .
Стоян. обогрев.	Нажмите на кнопку <b>OK</b> .
<b>Выберите одно из действий.</b>	

# Органы управления микроклиматом

Сообщение	Действие и описание
Время 1	Снимите флажки с активных запрограммированных отопительных циклов, которые нужно выключить.
Время 2	Снимите флажки с активных запрограммированных отопительных циклов, которые нужно выключить.
Один раз	Снимите флажки с активных запрограммированных отопительных циклов, которые нужно выключить.

## Включение функции «Обогр. сейчас»

### ПРЕДУПРЕЖДЕНИЕ



Запрещается пользоваться стояночным обогревателем, работающим на топливе, когда автомобиль находится на заправочной станции, около источников воспламеняющихся паров или летучих веществ, а также в закрытых помещениях. Это может привести к серьезным телесным повреждениям или смерти.

Эта функция позволяет немедленно запустить систему.

Используйте элементы управления информационным дисплеем на рулевом колесе. См. **Информационные дисплеи** (стр. 76).

## Чтобы включить функцию «Обогр. сейчас», откройте:

Сообщение	Действие и описание
Настройки	Нажмите на кнопку <b>OK</b> .
Комфорт	Нажмите на кнопку <b>OK</b> .
Стоян. обогр.	Нажмите на кнопку <b>OK</b> .
Обогр. сейчас	Нажмите на кнопку <b>OK</b> . Когда обогреватель включается, в соответствующем поле появляется символ X. Чтобы выключить обогреватель, снимите флажок с этого параметра.

## Включение и отключение функции «Обогр. сейчас» с помощью пульта дистанционного управления

Эта функция позволяет немедленно запустить систему с пульта дистанционного управления.

**Примечание:** Нет необходимости открывать автомобиль.

1. Чтобы запустить систему, нажмите кнопку **ON** на пульте дистанционного управления.

# Органы управления микроклиматом

2. Чтобы отключить систему, нажмите на пульте дистанционного управления кнопку **OFF**.

## Топливный отопитель

### ПРЕДУПРЕЖДЕНИЕ



Запрещается пользоваться стояночным обогревателем, работающим на топливе, когда автомобиль находится на заправочной станции, около источников воспламеняющихся паров или летучих веществ, а также в закрытых помещениях. Это может привести к серьезным телесным повреждениям или смерти.

Отопитель нагревает систему охлаждения двигателя, используя для этого топливо из топливного бака автомобиля. Система работает только в том случае, если автомобиль простаивает с выключенным двигателем.

Система работает, только если объем топлива в топливном баке автомобиля составляет не менее 7,5 литров (1,6 галлона). Система не работает при низком уровне зарядки аккумуляторной батареи.

Система автоматически включается или выключается в зависимости от температуры охлаждающей жидкости двигателя, пока температура наружного воздуха ниже 3°C или до тех пор, пока не будет отключена водителем.

**Примечание:** По умолчанию система включена.

**Примечание:** При работающей системе из-под автомобиля выходят отработанные газы. Это нормальное явление, на которое можно не обращать внимания.

**Примечание:** На автомобилях с неавтоматической системой управления микроклиматом отопление салона автомобиля будет зависеть от параметров управления обогревателем. См. **Органы управления микроклиматом** (стр. 88).

Используйте элементы управления информационным дисплеем на рулевом колесе. См. **Информационные дисплеи** (стр. 76).

## Чтобы включить или отключить дополнительный отопитель, откройте:

Сообщение	Действие и описание
Настройки	Нажмите на кнопку <b>OK</b> .
Комфорт	Нажмите на кнопку <b>OK</b> .
Доп. обогрев	Нажмите на кнопку <b>OK</b> . В этом поле появится отметка X, если система включена.

# Сиденья

## СИДЕНИЕ В ПРАВИЛЬНОМ ПОЛОЖЕНИИ

### ПРЕДУПРЕЖДЕНИЯ

 Не отклоняйте спинку сиденья, поскольку это может вызвать соскальзывание сидящего под ремень безопасности, что, в свою очередь, вызовет серьезную травму в случае аварии.

 Неправильная посадка, неудобное положение или слишком далеко откинутая спинка сидения могут стать причиной серьезных травм или смертельного исхода при аварии. Всегда сидите прямо напротив спинки вашего сиденья, при этом ноги должны быть на полу.

 Не размещайте объекты выше спинки сиденья, чтобы уменьшить риск серьезной травмы в случае аварии или во время резкого торможения.

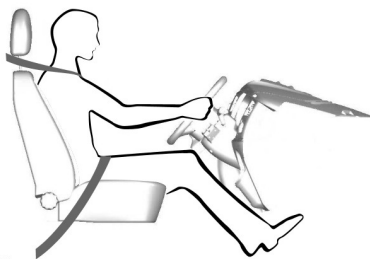

E68595

При правильном использовании, сиденье, подголовник, ремень безопасности и надувные подушки безопасности предоставляют оптимальную степень защиты в случае аварии.

Мы рекомендуем вам следовать следующим указаниям:

- Сидите прямо, расположив основание вашего позвоночника так далеко назад, как это возможно.
- Не отклоняйте спинку сиденья более чем на 30 градусов.
- Отрегулируйте подголовник таким образом, чтобы его верх был на одном уровне с верхней частью вашей головы и настолько далеко в продольном направлении, насколько возможно. Убедитесь, что вы сидите удобно.
- Сохраняйте достаточное расстояние между своим телом и рулевым колесом. Мы рекомендуем обеспечить расстояние не менее 10 дюймов (25 см) между вашей грудной клеткой и крышкой надувной подушки безопасности.
- Держите рулевое колесо слегка согнутыми руками.
- Держите ноги также слегка согнутыми таким образом, чтобы вы могли нажимать на педали до упора.
- Расположите плечевую лямку ремня безопасности по центру вашего плеча, а опоясывающий ремень — плотно вокруг бедер.

Убедитесь, что ваше положение для вождения является удобным, и вы полностью контролируете автомобиль.

## ПОДГОЛОВНИКИ

### ПРЕДУПРЕЖДЕНИЕ

 Перед началом движения автомобиля тщательно отрегулируйте подголовник. Это поможет снизить риск получения травмы шеи при столкновении. Не регулируйте подголовник во время движения автомобиля.

# Сиденья

## Регулировка подголовников

Отрегулируйте подголовник таким образом, чтобы его верхняя часть совпадала с макушкой вашей головы.

## Снятие подголовников

### Передний подголовник

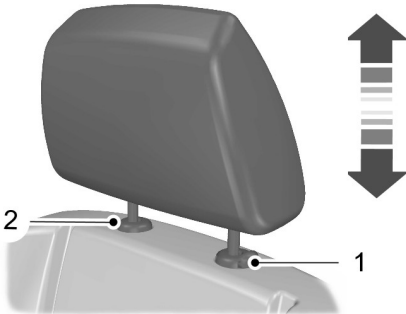

E140447

1. Нажмите и удерживайте кнопку блокировки.
2. Высвободите фиксатор с помощью подходящего инструмента.

### Задние наружные подголовники

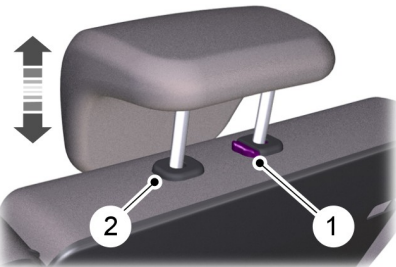

E140448

1. Нажмите и удерживайте кнопку блокировки.

2. Высвободите фиксатор с помощью подходящего инструмента.

### Центральный задний подголовник

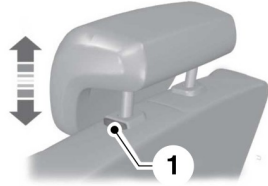

E151804

1. Нажмите и удерживайте кнопку блокировки и снимите подголовник.

## СИДЕНЬЯ С РУЧНОЙ РЕГУЛИРОВКОЙ

### ПРЕДУПРЕЖДЕНИЯ



Не регулируйте сиденье водителя или спинку сиденья во время движения автомобиля.

Несоблюдение данного предупреждения может привести к серьезной травме или смертельному исходу.



Не ставьте багаж или другие предметы позади спинки сиденья, не вернув его в исходное положение. Поставив спинку сиденья в исходное положение, потяните ее, чтобы убедиться, что она полностью зафиксировалась защелками. Незафиксированное сиденье может стать источником опасности при внезапной остановке или столкновении.

# Сиденья

## Перемещение сиденья назад и вперед

### ПРЕДУПРЕЖДЕНИЕ

 Чтобы убедиться в надежности фиксации сиденья после регулировки, попробуйте сдвинуть его назад и вперед. Незафиксированное сиденье может стать источником опасности при столкновении и привести к серьезным телесным повреждениям или смерти.



E130249

## Регулировка поясничной опоры

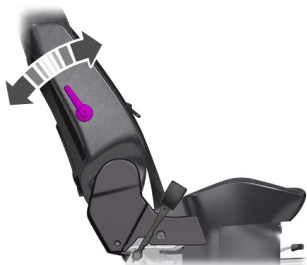

E142199

## Регулировка высоты сиденья водителя

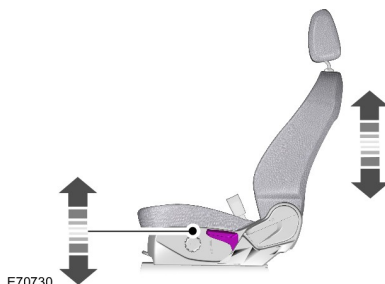

E70730

## Регулировка угла наклона

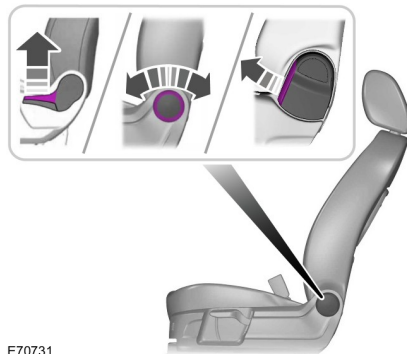

E70731

## Складывание спинок сидений

### ПРЕДУПРЕЖДЕНИЯ

 Складывая спинку сиденья вниз, следите за тем, чтобы ваши пальцы не были захвачены между рамой сиденья и спинкой сиденья. Несоблюдение этого предупреждения может привести к серьезным травмам.

# Сиденья

## ПРЕДУПРЕЖДЕНИЯ



Не садитесь за сиденьем, сложенным вперед. Это может увеличить риск серьезных телесных повреждений при столкновении.

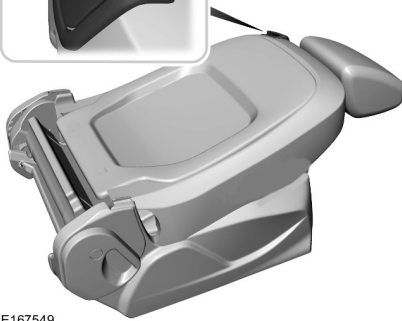
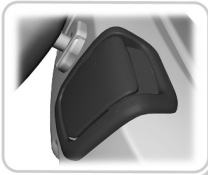

E167549

1. Поднимите рычаг.
2. Сложите вперед спинку сиденья.

## ЗАДНИЕ СИДЕНЬЯ

### ПРЕДУПРЕЖДЕНИЯ



Не используйте нераздельные сиденья в качестве кровати при движении автомобиля. Несоблюдение данного предупреждения может привести к серьезной травме или смертельному исходу.



Складывая или раскладывая сиденья, следите за тем, чтобы пальцы не попали между рамой сиденья и спинкой сиденья. Несоблюдение этого предупреждения может привести к серьезным травмам.

## ПРЕДУПРЕЖДЕНИЯ



Ничего не кладите на сложенное сиденье. Твердые объекты могут срываться с места при аварии или резкой остановке, что приводит к повышению риска серьезных телесных повреждений.

**Примечание:** При складывании сидений полностью опустите подголовники. См. **Подголовники** (стр. 102).

## Автомобили с пятью сиденьями

### Складывание сиденья вперед



E167551

1. Потяните язычок в верхней части спинки сиденья, сбоку.
2. Сложите вперед спинку сиденья.

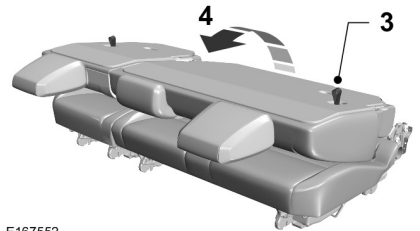

E167552

# Сиденья

3. Потяните язычок в задней части спинки сиденья.
4. Поднимите сиденье.

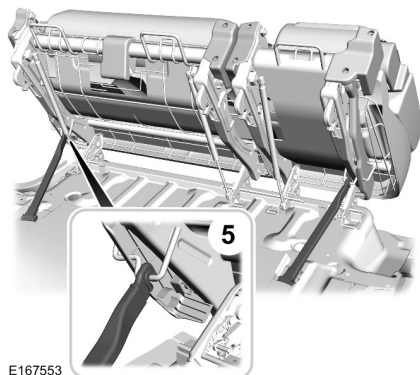

E167553

5. Поднимите опорную штангу и соедините с рамой сиденья. Тем самым будет исключена возможность падения рамы сиденья назад.

**Примечание:** Пассажиры в заднем ряду могут сидеть рядом с сиденьем в том же ряду, спинка которого сложена, но не тогда, когда сиденье наклонено.

## Разворачивание сиденья

1. Отсоедините опорную штангу от рамы сиденья.
2. Раскройте подушку сиденья назад и заблокируйте ее.
3. Раскройте спинку сиденья назад и заблокируйте ее.

## Снятие сидений

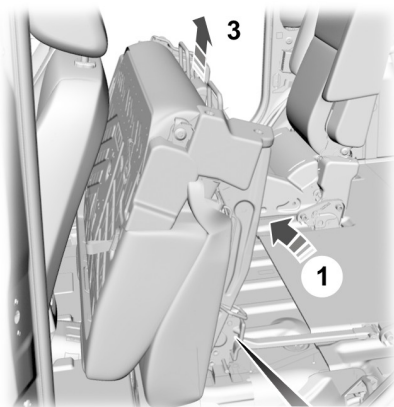

E168682

1. Поднимите сиденье.
2. Поверните рычаг блокировки.
3. Снимите сиденье.

## Установка сиденья

1. Совместите защелки сиденья, прижмите сиденье вниз и заблокируйте его.
2. Раскройте подушку сиденья назад и заблокируйте ее.
3. Раскройте спинку сиденья назад и заблокируйте ее.

# Сиденья

## Автомобили с семью сиденьями

### Сиденья второго ряда

#### Плоское складывание сиденья

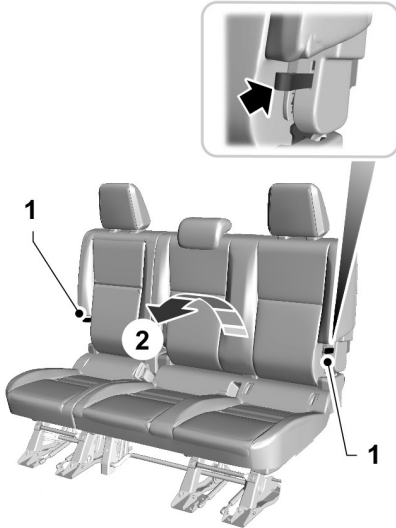

E167554

1. Потяните язычок в верхней части спинки сиденья, сбоку.
2. Сложите вперед спинку сиденья.

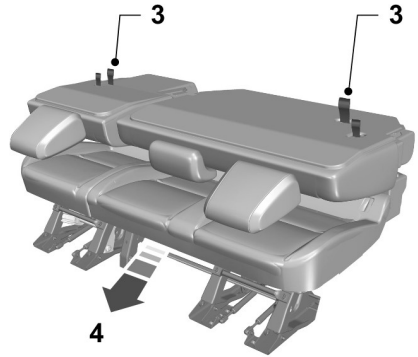

E167555

3. Потяните большой язычок в задней части спинки сиденья.
4. Продвиньте сиденье вперед в опущенное положение.

**Примечание:** После того как сиденье будет заблокировано в опущенном положении, раздастся различимый щелчок.

**Примечание:** Пассажиры в заднем ряду могут сидеть рядом с сиденьем в том же ряду, спинка которого сложена, но не тогда, когда сиденье наклонено.

# Сиденья

## Разворачивание сиденья

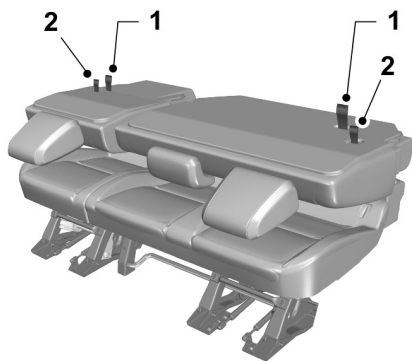

E169637

1. Потяните большой язычок в задней части спинки сиденья, поднимите сиденье и надавите на него, чтобы зафиксировать на месте.
2. Потяните короткий язычок в задней части спинки сиденья, откиньте сиденье назад и заблокируйте его.

**Примечание:** Невозможно откинуть спинку сиденья, если на большом язычке виден красный указатель. Убедитесь, что сиденье заблокировано и красный указатель не виден.

## Сиденья третьего ряда

### Перемещение сиденья назад и вперед

#### ПРЕДУПРЕЖДЕНИЕ



После освобождения рычага несколько раз толкните сиденье назад и вперед, чтобы убедиться в том, что оно заблокировалось на месте. Сиденье, которое не заблокировалось на месте, может быть опасным при аварии и стать причиной серьезных телесных повреждений или смерти.



E167640

### Плоское складывание сиденья

1. Продвиньте сиденье полностью назад.

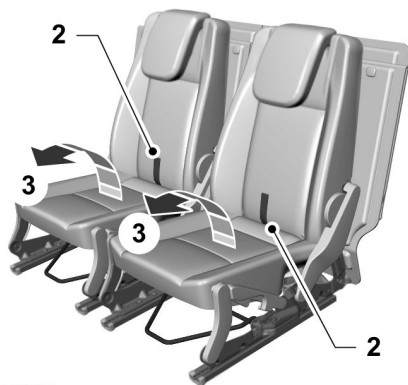

E167642

2. Потяните язычок в задней части подушки сиденья.
3. Откиньте подушку сиденья вперед.

# Сиденья

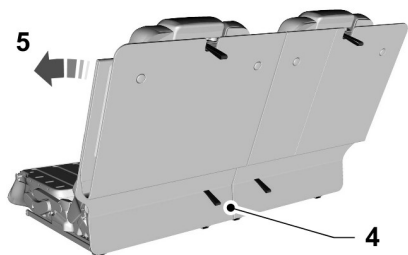

E167643

4. Потяните язычок в задней части спинки сиденья.
5. Сложите вперед спинку сиденья.

## **Разворачивание сиденья**

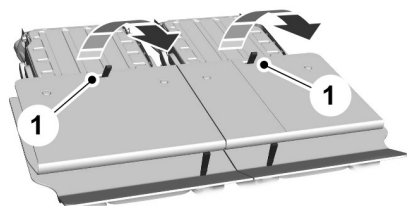

E167644

1. Потяните язычок в задней части спинки сиденья.
2. Раскройте спинку сиденья назад и заблокируйте ее.
3. Раскройте подушку сиденья назад и заблокируйте на месте.

## **Создание плоской грузовой площадки**



E167645

Ковровое покрытие удерживается на месте магнитами. Сложите ковровое покрытие вперед, чтобы закрыть сложенные сиденья.

## СИДЕНЬЯ С ОБОГРЕВОМ

### ПРЕДУПРЕЖДЕНИЕ

 Людям с пониженной чувствительностью кожи (вследствие хронического заболевания, диабета, повреждения спинного мозга, приема медикаментов, употребления алкоголя, пожилого возраста, усталости или по причине других физических условий) необходимо соблюдать осторожность при использовании подогрева сидений. Подогрев сидений может привести к получению ожогов даже при работе в режиме низкой температуры, особенно если подогрев используется на протяжении длительного времени. Не кладите на сиденье материалы, изолирующие тепло, в том числе покрывала или подушки. Это может привести к перегреву сиденья. Не протыкайте сиденье с помощью булавок, иголок или других острых предметов. Это может повредить нагревающий элемент, что может привести к перегреву сиденья. Перегрев сиденья может привести к серьезной травме.

Никогда не выполняйте следующие действия:

- Не располагайте на сиденье тяжелые предметы.
- Не включайте подогрев сидений, если на них была пролита вода или иная жидкость. Дайте сиденью полностью высохнуть.
- Не включайте подогрев сиденья, если двигатель не работает. Это может привести к разрядке аккумуляторной батареи.



E 168588

Настройте регулятор температуры на необходимый уровень обогрева.

## ПОДЛОКОТНИК ЗАДНЕГО СИДЕНЬЯ



E 165004

Чтобы использовать подлокотник вместе с держателем для чашек, опустите подлокотник.

# Дополнительные электрические розетки

## Гнездо электропитания 12 В постоянного тока

### ПРЕДУПРЕЖДЕНИЯ



Не используйте розетку питания для подключения прикуривателя; это может привести к пожару или к серьезным телесным повреждениям.



Не вставляйте в розетку питания иные объекты, кроме вспомогательного устройства; это может привести к пожару или к серьезным телесным повреждениям.

Для использования максимальной мощности на разъеме заведите двигатель.

Во избежание разряджения аккумуляторной батареи:

- При неработающем двигателе не используйте разъем дольше, чем это необходимо.
- Отключайте приборы, подключенные к гнездам электропитания, на ночь или перед длительной стоянкой автомобиля.

**Примечание:** После включения зажигания можно подключать к розетке питания устройства на 12 вольт с максимальным номиналом тока в 20 ампер.

**Примечание:** Не навешивайте какое-либо вспомогательное оборудование или вспомогательный кронштейн на гнезда электропитания.

**Примечание:** Не используйте электроприборы, превосходящие возможности электрической сети вашего автомобиля (12 В постоянного тока, 180 Ватт), иначе предохранитель может перегореть.

**Примечание:** Неправильное применение розеток питания может вызвать повреждение, не охватываемые гарантией на автомобиль.

**Примечание:** Всегда держите разъемы закрытыми крышкой, когда они не используются.

### Расположение

Электрические разъемы можно найти:

- на центральной консоли
- сзади центральной консоли
- в багажном отделении.

## ПРИКУРИВАТЕЛЬ

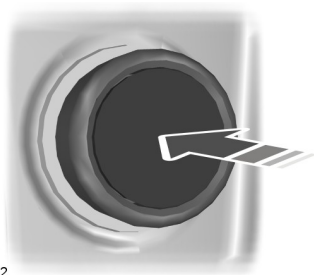

E103382



Нажмите на корпус прикуривателя. Подождите, пока прикуриватель автоматически выдвинется из гнезда.

**Примечание:** Не удерживайте прикуриватель в нажатом положении.

# Отделения для хранения предметов

## ПОДСТАВКИ ДЛЯ СТАКАНОВ

### ПРЕДУПРЕЖДЕНИЯ

-  Не ставьте емкости с горячими напитками на подстаканники при движении автомобиля.
-  Убедитесь, что чашки в подстаканниках не загромождают вам обзор во время движения.

## ЦЕНТРАЛЬНАЯ КОНСОЛЬ

### ПРЕДУПРЕЖДЕНИЕ

-  В подстаканник помещайте только стаканы из мягких материалов. Твердые объекты могут привести к травмам при столкновении.

Ваш автомобиль может быть оснащен множеством функций.

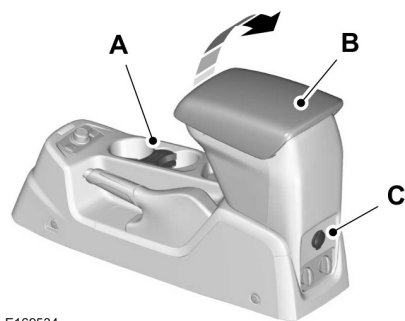

E169534

- A Подстаканник
- B Отсек для вещей с разъемом для дополнительного ввода и портом USB
- C Дополнительная электрическая розетка

## ВЕРХНЯЯ КОНСОЛЬ

### ПРЕДУПРЕЖДЕНИЕ

-  Не кладите тяжелых предметов в багажное отделение. При столкновении или неожиданной остановке тяжелые предметы могут перемещаться по непредсказуемой траектории и могут стать причиной получения серьезных травм.

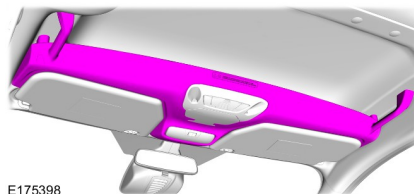

E175398

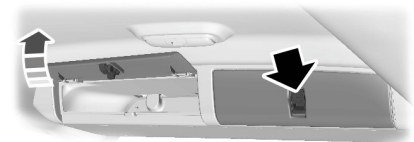

E163447

## СКЛАДЫВАЮЩИЙСЯ ПОДДОН

### ПРЕДУПРЕЖДЕНИЕ

-  Не используйте лотки во время движения автомобиля. Перед началом движения убедитесь, что подносы сложены и надёжно зафиксированы.

## Отделения для хранения предметов

---





E72630

# Запуск и остановка двигателя

## ОБЩАЯ ИНФОРМАЦИЯ

### ПРЕДУПРЕЖДЕНИЯ

 Продолжительная работа двигателя в режиме холостого хода на высоких оборотах может стать причиной возникновения очень высоких температур в двигателе и системе выпуска, что обуславливает риск пожара или других повреждений.

 Не паркуйте, не стойте с работающим в режиме холостого хода двигателем и не совершайте поездки на своем автомобиле по сухой траве или другому сухому грунтовому покрытию. Система понижения токсичности выхлопа нагревает моторный отсек и систему выпуска, создавая опасность пожара.

 Не запускайте двигатель в закрытом гараже или в других закрытых пространствах. Выхлопные газы могут быть токсичными. Всегда открывайте двери гаража перед запуском двигателя.

 Если в салоне чувствуется запах выхлопных газов, следует незамедлительно проверить автомобиль у официального дилера. Не используйте свой автомобиль, если чувствуете запах выхлопных газов.

Если вы отключите аккумуляторную батарею, ваш автомобиль может продемонстрировать несколько необычные параметры вождения примерно первые 5 миль (8 км) после, того, как вы снова подсоедините его. Это происходит потому, что система управления двигателем должна самонастроиться на работу с двигателем. Вы можете не обращать внимания на необычные параметры вождения во время данного периода.

Данная система управления силовым агрегатом соответствует всем требованиям стандартов Канады по предотвращению помех, устанавливающих нормы электрических полей импульсов и радиопомех.

Когда вы запускаете двигатель, избегайте нажатия на педаль акселератора перед и во время этой операции. Используйте педаль акселератора, только если у вас возникают трудности при запуске двигателя.

## ВЫКЛЮЧАТЕЛЬ ЗАЖИГАНИЯ



E72128

**0** (off) — зажигание выключено.

**Примечание:** После выключения зажигания не оставляйте ключ в замке, выходя из машины. Это может привести к разрядке аккумуляторной батареи.

**I** (accessory) — позволяет работать дополнительным электрическим устройствам, например, радио, когда двигатель не работает.

**Примечание:** Не оставляйте ключ зажигания в положении **I** или **II** (без включения двигателя) слишком долго, чтобы избежать разрядки аккумуляторной батареи.

**II** (on) — включены все электрические цепи. Загораются контрольные лампы и индикаторы.

# Запуск и остановка двигателя

III (start) — проворачивает коленчатый вал в двигателе. Отпустите ключ сразу после запуска двигателя.

## БЛОКИРОВКА РУЛЕВОГО КОЛЕСА

### ПРЕДУПРЕЖДЕНИЕ



Перед началом движения на автомобиле проверьте, что рулевое управление разблокировано. Такую проверку необходимо выполнять всегда.

Чтобы заблокировать рулевое колесо:

1. Извлеките ключ из выключателя зажигания.
2. Слегка поверните руль, чтобы он заблокировался.

Чтобы разблокировать рулевое колесо:

1. Вставьте ключ в выключатель зажигания.
2. Переведите ключ зажигания в положение I.

**Примечание:** *Возможно, вам потребуется слегка повернуть рулевое колесо, чтобы разблокировать его приложением усилия к рулевому колесу.*

## ПУСК БЕНЗИНОВОГО ДВИГАТЕЛЯ - МЕХАНИЧЕСКАЯ КПП

### Холодный или прогретый двигатель

1. Выжмите педаль сцепления до упора.
2. Запуск двигателя.

Если двигатель не заведется за 10 секунд, подождите немного и попытайтесь еще раз.

Если двигатель не запускается после трех попыток, выждите 10 с и выполните действия, описанные в разделе «Пуск двигателя при переливе топлива».

Если двигатель с трудом запускается при температурах ниже  $-23^{\circ}\text{C}$  ( $-13^{\circ}\text{F}$ ), нажмите педаль акселератора до половины хода и повторите попытку.

**Примечание:** *Не нажимайте педаль акселератора.*

**Примечание:** *Если вы отпустите педаль сцепления во время запуска двигателя, то произойдет отключение стартера.*

**Примечание:** *Стартер можно включать только на ограниченный отрезок времени порядка 10 секунд. Число попыток запуска ограничено порядком шести. При превышении этого лимита система не допустит повторных попыток запуска до истечения периода времени порядка 30 минут.*

### Пуск двигателя при переливе топлива

1. Выжмите педаль сцепления до упора.
2. Нажмите педаль акселератора до упора и удерживайте ее.
3. Запуск двигателя.

Если двигатель не запускается, повторите процедуру, описанную в разделе «Холодный/прогретый двигатель».

### Частота вращения коленчатого вала на холостом ходу после запуска

Частота вращения двигателя на холостых оборотах сразу после запуска регулируется таким образом, чтобы максимально снизить вредные выбросы, улучшить комфортность условий в кабине и повысить экономию топлива.

# Запуск и остановка двигателя

В зависимости от некоторых факторов холостые обороты могут быть разными. В их число входит комплектация автомобиля и температура воздуха снаружи, а также потребности электрооборудования и системы управления микроклиматом.

## Невозможность запуска двигателя

Если двигатель не проворачивается, когда педаль сцепления выжата полностью, а ключ зажигания повернут в положение **III**.

1. Полностью выжмите педали сцепления и тормоза.
2. Поверните ключ в положение **III** до запуска двигателя.

## ПУСК БЕНЗИНОВОГО ДВИГАТЕЛЯ - АВТОМАТИЧЕСКАЯ КПП

### Холодный или прогретый двигатель

**Примечание:** *Не нажимайте педаль акселератора.*

1. Переведите рычаг переключения передач в положение **P** или **N**.
2. Запуск двигателя.

Если двигатель не заведется за 10 секунд, подождите немного и попытайтесь еще раз.

Если двигатель не запускается после трех попыток, выждите 10 с и выполните действия, описанные в разделе «Пуск двигателя при переливе топлива».

Если двигатель с трудом запускается при температурах ниже  $-25^{\circ}\text{C}$  ( $-13^{\circ}\text{F}$ ), нажмите педаль акселератора до половины хода и повторите попытку.

**Примечание:** *Стартер можно включать только на ограниченный отрезок времени порядка 10 секунд. Число попыток запуска ограничено порядком шести. При превышении этого лимита система не допустит повторных попыток запуска до истечения периода времени порядка 30 минут.*

## Пуск двигателя при переливе топлива

1. Переведите рычаг переключения передач в положение **P** или **N**.
2. Нажмите педаль акселератора до упора и удерживайте ее.
3. Запуск двигателя.

Если двигатель не запускается, повторите процедуру, описанную в разделе «Холодный/прогретый двигатель».

## Частота вращения коленчатого вала на холостом ходу после запуска

Частота вращения двигателя на холостых оборотах сразу после запуска регулируется таким образом, чтобы максимально снизить вредные выбросы, улучшить комфортность условий в кабине и повысить экономию топлива.

В зависимости от некоторых факторов холостые обороты могут быть разными. В их число входит комплектация автомобиля и температура воздуха снаружи, а также потребности электрооборудования и системы управления микроклиматом.

# Запуск и остановка двигателя

## ПУСК ДИЗЕЛЬНОГО ДВИГАТЕЛЯ

### Холодный или прогретый двигатель



1. Включите зажигание и ждите, пока не загорится индикатор свечи зажигания.
2. Выжмите педаль сцепления до упора.
3. Запуск двигателя.

**Примечание:** Не нажимайте педаль акселератора.

**Примечание:** Если вы отпустите педаль сцепления во время запуска двигателя, то произойдет отключение стартера.

**Примечание:** Если температура ниже  $-15^{\circ}\text{C}$  ( $5^{\circ}\text{F}$ ), может потребоваться проворачивание двигателя стартером не более 10 секунд.

**Примечание:** Стартер можно включать только на ограниченный отрезок времени.

**Примечание:** При превышении ограниченного числа попыток запустить двигатель система не допустит повторных попыток запуска до истечения периода времени порядка 30 минут.

### Невозможность запуска двигателя

Если двигатель не проворачивается, когда педаль сцепления выжата полностью, а ключ зажигания повернут в положение III.

1. Полностью выжмите педали сцепления и тормоза.
2. Поверните ключ в положение III до запуска двигателя.

## ФИЛЬТР ТВЕРДЫХ ЧАСТИЦ

Фильтр нейтрализации твердых частиц (сажевый фильтр) входит в систему выпуска отработавших газов автомобиля. Фильтр нейтрализует несгоревшие частицы дизельного топлива (частицы сажи), содержащиеся в отработавших газах.

### Регенерация

#### ПРЕДУПРЕЖДЕНИЕ



Не допускается парковать автомобиль или оставлять его с работающим двигателем на участке, покрытом сухими листьями, сухой травой или иными возгораемыми материалами. В процессе регенерации температура отработавших газов достигает очень высоких значений, и выхлоп будет рассеивать значительное количество тепла в процессе регенерации и после нее, даже после выключения двигателя. Это создает потенциальную угрозу пожара.

**Примечание:** Не допускайте полной выработки топлива.

**Примечание:** Если регенерация осуществляется при малых оборотах или на холостом ходу двигателя, может ощущаться запах горячего металла, сопровождаемый щелкающим металлическим звуком. Это нормальное явление, обуславливаемое высокими температурами процесса регенерации.

**Примечание:** В процессе регенерации заметны изменения в звучании работы двигателя или выпускной системы.

**Примечание:** После выключения двигателя вентиляторы могут в течение короткого времени продолжать работать.

# Запуск и остановка двигателя

Для нормальной работы сажевого фильтра, установленного на вашем автомобиле, требуется регулярно проводить его регенерацию. Этот процесс в автомобиле выполняется автоматически.

Если во время поездок выполняется одно из следующих условий:

- Вы ездите лишь на короткие расстояния.
- Вы часто включаете и выключаете зажигание.
- В ходе поездок часто приходится прибегать к ускорению или торможению.

Для облегчения процесса регенерации необходимо время от времени совершать поездки, в которых соблюдаются следующие условия:

- Ведите автомобиль в более благоприятных условиях, которые можно обеспечить, двигаясь в нормальном режиме на высокой скорости по шоссе в течение не менее 20 минут. В ходе такой поездки не исключаются короткие остановки, которые не повлияют на процесс регенерации.
- Не допускайте длительной работы двигателя на холостом ходу, соблюдайте предписанные ограничения скорости и учитывайте дорожную обстановку.
- Не выключайте зажигание.
- В идеале, следует подобрать передачу, позволяющую во время движения поддерживать частоту вращения коленчатого вала двигателя в диапазоне между 1500 и 3000 об/мин.

## ВЫКЛЮЧЕНИЕ ДВИГАТЕЛЯ

### Автомобили с турбокомпрессором

#### ПРЕДУПРЕЖДЕНИЕ



Не выключайте двигатель, когда он работает на высоких оборотах. Иначе турбонасос продолжит работать, после того, как давление масла снизится до нуля. Это приведет к преждевременному износу подшипника турбокомпрессора.

Отпустите педаль акселератора. Дождитесь, когда частота вращения коленчатого вала двигателя уменьшится до холостого хода, и выключите двигатель.

## НАГРЕВАТЕЛЬ БЛОКА ЦИЛИНДРОВ

#### ПРЕДУПРЕЖДЕНИЯ



Несоблюдение инструкций по эксплуатации нагревателя блока цилиндров может повлечь имущественный ущерб или привести к серьезным травмам.



Не используйте нагреватель без заземления электрических систем или с двухконтактными адаптерами. Существует риск поражения электрическим током.

**Примечание:** Наиболее эффективно использовать нагреватель при температурах наружного воздуха ниже  $-18^{\circ}\text{C}$  ( $0^{\circ}\text{F}$ ).

# Запуск и остановка двигателя

Подогревая охлаждающую жидкость двигателя, нагреватель облегчает его запуск. Это повышает быстроту отклика системы управления микроклиматом. Данное устройство включает в себя нагревательный элемент (установленный в блоке цилиндров двигателя) и жгут проводов. Систему можно подключать к источнику питания с напряжением 220 В переменного тока, защищенному цепью заземления.

Ниже приведены рекомендации по безопасной и правильной эксплуатации:

- Используйте удлинитель, пригодный для использования вне помещений и в условиях низких температур. Он должен иметь маркировку пригодности для использования с электрическими приборами вне помещений. Не используйте вне помещений удлинитель, предназначенный для использования внутри помещений. Это может привести к поражению электрическим током или возникновению пожара.
- Используйте удлинитель минимально возможной длины.
- Не используйте цепь из нескольких удлинителей.
- Примите меры предосторожности, чтобы при использовании удлинителя в места подсоединения его вилки и вилки электрического шнура нагревателя не попала вода. Это может вызвать поражение электрическим током или пожар.
- Позаботьтесь о том, чтобы автомобиль был припаркован в чистой зоне, свободной от легковоспламеняющихся предметов.
- Обеспечьте надежность подсоединений нагревателя, электрического шнура нагревателя и удлинителя.
- Проверьте места электрических соединений на нагрев, если система использовалась порядка 30 минут.
- Перед началом движения автомобиля убедитесь в том, что система отключена от электропитания и убрана в предусмотренное место. Позаботьтесь о том, чтобы контакты вилки электрического шнура нагревателя блока цилиндров были закрыты защитной крышкой.
- Обязательно проверьте работоспособность системы нагревателя перед зимним сезоном.

## Порядок использования нагревателя блока цилиндров двигателя

Перед использованием убедитесь в том, что клеммы штепсельной розетки чистые и сухие. При необходимости очистите их при помощи сухой ткани.

Нагреватель расходует 0,4–1,0 кВт·ч энергии за 1 час работы. Термостат в системе не предусмотрен. Максимальная температура нагревателя достигается приблизительно через три часа работы. Использование нагревателя дольше трех часов не повышает эффективность системы и приводит к излишнему расходу электрической энергии.

## АВТО-СТАРТ-СТОП

**Примечание:** В отношении автомобилей с системой «авто-старт-стоп» действуют другие требования к аккумуляторной батарее. Ее необходимо заменить на аккумуляторную батарею с полностью идентичными техническими характеристиками.

Система уменьшает расход топлива и выделение CO<sub>2</sub>, выключая двигатель на холостом ходу, например, когда автомобиль останавливается на светофоре. Двигатель перезапускается автоматически, если выжать педаль сцепления или если это требуется для работы бортовых систем автомобиля, например для подзарядки аккумуляторной батареи.

Для максимальной эффективности системы при остановках более 3 секунд переведите рычаг переключения передач в нейтральное положение и отпустите педаль сцепления.

## Использование системы Auto-Start-Stop

### ПРЕДУПРЕЖДЕНИЯ



Возможен автоматический перезапуск двигателя, если это требуется для работы системы.



Выключайте зажигание перед тем, как открыть крышку капота или перед проведением технического обслуживания.



Всегда выключайте зажигание перед выходом из автомобиля: система может заглушить двигатель, но зажигание останется включенным.

**Примечание:** Система работает только при прогревом двигателя и соблюдении ограничений рабочей температуры окружающего воздуха.

**Примечание:** Если заглушить двигатель, а затем в течение непродолжительного периода времени выжать педаль сцепления, система автоматически перезапустит двигатель.

**Примечание:** При выключении двигателя индикатор системы «авто-старт-стоп» загорается зеленым светом. См. **Сигнализаторы и индикаторы** (стр. 71).



**Примечание:** Если индикатор системы «авто-старт-стоп» мигает оранжевым светом, переведите рычаг переключения передач в нейтральное положение или нажмите педаль сцепления.

**Примечание:** Система отключается при обнаружении неисправности. Проверьте автомобиль у авторизованного дилера.

**Примечание:** После выключения системы включится подсветка выключателя.

**Примечание:** Система автоматически включается при каждом включении зажигания. Для того чтобы выключить систему, нажмите на выключатель на панели приборов. Система будет выключена только в рамках текущего цикла зажигания. Для того чтобы включить систему, нажмите на выключатель еще раз. Чтобы узнать расположение элементов: См. **Обзор панели приборов** (стр. 15).

## Выключение двигателя

1. Остановите автомобиль.
2. Переведите рычаг переключения передач в нейтральное положение.

# Уникальные характеристики модификаций автомобилей

---

3. Отпустите педаль сцепления.
4. Отпустите педаль акселератора.

В определенных условиях, примеры которых приводятся ниже, система не может выполнить выключение двигателя:

- Для поддержания внутреннего микроклимата.
- Низкое напряжение аккумуляторной батареи.
- Чрезмерно низкая или чрезмерно высокая температура двигателя.
- Дверь водителя была открыта.
- Низкая рабочая температура двигателя.
- Низкое разрежение в системе тормозов.
- Если скорость движения не превышает 5 км/ч (3 миль/ч).
- Не пристегнут ремень безопасности водителя.

## Повторное включение двигателя

**Примечание:** *Коробка передач должна находиться в нейтральном положении.*

Нажмите педаль сцепления.

При определенных условиях, примеры которых приводятся ниже, система может автоматически перезапустить двигатель:

- Низкое напряжение аккумуляторной батареи.
- Для поддержания внутреннего микроклимата.

# Топливо и заправка

## МЕРЫ ПРЕДОСТОРОЖНОСТИ

### ПРЕДУПРЕЖДЕНИЯ



Не переполняйте топливный бак. Давление в переполненном топливном баке может вызвать протечку и повлечь разбрызгивание топлива и пожар.



Топливная система может быть под давлением. Если вы слышите шипение в районе лючка крышки заливной горловины топливного бака (системы Easy Fuel без крышки топливной системы), прекратите заправку до тех пор, пока шипение не исчезнет. В противном случае может произойти разбрызгивание топлива, что может повлечь серьезные травмы.



При неправильном использовании и обращении автомобильное топливо может повлечь серьезный ущерб здоровью.



Течение топлива через форсунку топливного насоса может вызывать появление статического электричества, которое может вызвать возгорание, если топливо подается в не заземленный топливный бак.



Топливный этанол и бензин могут содержать бензол, являющийся канцерогенным веществом.



При заправке всегда выключайте двигатель и никогда не допускайте появления искр или открытого пламени вблизи заливной горловины. Никогда не курите и не пользуйтесь сотовым телефоном во время заправки. При определенных условиях пары топлива чрезвычайно опасны. Не допускайте чрезмерного вдыхания паров топлива.

Соблюдайте следующие указания при обращении с автомобильным топливом:

- Потушите все дымящиеся материалы и открытое пламя перед заправкой вашего автомобиля.
- Всегда выключайте двигатель автомобиля перед заправкой.
- В случае проглатывания автомобильное топливо может быть опасным или вызвать смерть. Такое топливо как бензин является высоко токсичным и в случае проглатывания может вызвать смерть или нанести невосприимчивый ущерб здоровью. Если вы проглотили топливо, немедленно обратитесь к врачу, даже если вы не чувствуете никаких симптомов. Токсическое влияние топлива может быть незаметно на протяжении нескольких часов.
- Избегайте вдыхания паров топлива. Вдыхание слишком большого количества паров топлива может вызвать раздражение глаз и дыхательных путей. В серьезных случаях чрезмерное или продолжительное вдыхание паров топлива может вызвать серьезные заболевания и невосприимчивый ущерб здоровью.
- Избегайте попадания жидкого топлива в глаза. Если брызги топлива попали в глаза, удалите контактные линзы (если вы их носите), промойте глаза водой в течение 15 минут и обратитесь к врачу. Неоказание квалифицированной медицинской помощи может повлечь невосприимчивый ущерб здоровью.

# Топливо и заправка

- Топливо также может быть опасным при впитывании через кожу. Если брызги топлива попали на кожу и/или одежду, быстро снимите загрязненную одежду и тщательно смойте с кожи топливо с помощью мыла и воды. Повторяющийся или продолжительный контакт кожи с жидким топливом или парами топлива вызывает раздражение кожи.
- Будьте особенно осторожны, если вы принимаете антабус или другие формы дисульфирама для лечения алкоголизма. Вдыхание паров бензина или контакт с ним кожи может вызвать нежелательную реакцию. У чувствительных людей это может вызвать травму или болезнь. Если брызги топлива попали на кожу, быстро и тщательно смойте с кожи топливо с помощью мыла и воды. Немедленно обратитесь за консультацией к врачу, если вы испытываете нежелательную реакцию.

## КАЧЕСТВО ТОПЛИВА - БЕНЗИНОВЫЙ

### ПРЕДУПРЕЖДЕНИЯ

 Не смешивайте бензин с маслом, дизельным топливом или другими жидкостями. Это может вызвать химическую реакцию.

 Не используйте этилированный бензин или бензин с присадками, содержащими металлические соединения (например, созданные на основе марганца). Это может привести к повреждению системы выпуска.

**Примечание:** Мы рекомендуем вам использовать только высококачественное топливо.

**Примечание:** Для нормальной эксплуатации автомобиля не рекомендуется использовать дополнительные присадки или другие средства ухода за двигателем.

Используйте неэтилированный бензин с октановым числом не менее 95, отвечающим техническим требованиям EN 228, или его эквивалент, соответствующий нормам национальных регламентов.

В вашем автомобиле может использоваться смесь бензина с этанолом с содержанием этанола до 10 % (E5 и E10).

### Длительное хранение

В состав большинства марок бензина входит этанол. Если вы предполагаете поставить автомобиль на хранение на период свыше двух месяцев, рекомендуется не заправлять в бак топливо, содержащее этанол. Чтобы уточнить другие варианты, проконсультируйтесь с авторизованным дилером.

## КАЧЕСТВО ТОПЛИВА - ДИЗЕЛЬНЫЙ

### ПРЕДУПРЕЖДЕНИЯ

 Не смешивайте дизельное топливо с маслом, бензином или другими жидкостями. Это может вызвать химическую реакцию.

 Не добавляйте в дизельное топливо керосин, парафиновое масло или бензин. Это может привести к поломке топливной системы.

 Используйте дизельное топливо, отвечающее требованиям EN 590 или аналогичным стандартам, действующим в данной стране.

# Топливо и заправка

**Примечание:** Мы рекомендуем вам использовать только высококачественное топливо.

**Примечание:** Для нормальной эксплуатации автомобиля не рекомендуется использовать дополнительные присадки или другие средства ухода за двигателем.

**Примечание:** Не рекомендуется использовать дополнительные присадки для предотвращения парафинизации топлива.

## Длительное хранение

Большинство дизельных видов топлива содержат биодизель. При постановке автомобиля на хранение на период свыше двух месяцев рекомендуется не заправлять в топливный бак топливо, содержащее биодизель. Чтобы уточнить другие варианты, проконсультируйтесь со своим дилером.

## ПОЛНАЯ ВЫРАБОТКА ТОПЛИВА

Старайтесь не допускать полного израсходования топлива, поскольку это может плохо влиять на узлы силового агрегата.

Если у вас закончилось топливо:

- после заправки может понадобиться несколько раз выключить и включить зажигание, чтобы топливная система доставила топливо от бака к двигателю. При повторном запуске, проворачивание коленчатого вала займет на несколько секунд больше времени, чем обычно. Если автомобиль оборудован зажиганием без ключа, просто запустите двигатель. Коленчатый вал будет проворачиваться дольше обычного.
- Как правило, чтобы завести двигатель, достаточно залить 1 галлон (4,6 л) топлива. Если топливо совсем закончилось или автомобиль находится на уклоне, может потребоваться больше топлива.

## Заправка из переносной канистры

### ПРЕДУПРЕЖДЕНИЯ



Не вставляйте носик переносной канистры или купленной для этого воронки в горловину топливного бака без крышки. Это может повредить саму систему и ее уплотнение, а также привести к проливанью топлива на землю, которое опасно для здоровья.



Не пытайтесь открыть горловину топливного бака без крышки при помощи посторонних предметов. Это может повредить топливную систему и ее уплотнение и нанести травмы вам или окружающим.

При заправке топливного бака автомобиля из канистры используйте воронку из комплекта автомобиля.

## Топливо и заправка

При наполнении незаземленной канистры используйте следующие рекомендации по предотвращению возникновения разряда статического электричества.

- Установите одобренную компанией Ford топливную канистру на землю.
- Не заливайте топливо в канистру, если она находится в автомобиле (в том числе, в багажнике).
- При заливке топлива заправочный пистолет должен касаться горловины канистры.
- Не используйте приспособление для закрепления рукоятки заправочного пистолета в открытом положении.



E142668

1. Найдите пластмассовую воронку в перчаточном ящике.
2. Осторожно вставьте воронку в горловину топливного бака без крышки.
3. Заправьте автомобиль через воронку из переносной канистры.
4. После этого вытрите воронку или утилизируйте ее в соответствии с правилами. Если вы решили выбросить воронку, дополнительные воронки можно приобрести у авторизованного дилера.

## КАТАЛИТИЧЕСКИЙ НЕЙТРАЛИЗАТОР

### ПРЕДУПРЕЖДЕНИЕ



Не допускается парковать автомобиль или оставлять его с работающим двигателем на участке, покрытом сухими листьями, сухой травой или иными возгораемыми материалами. Работающая выпускная труба излучает значительное тепло, в том числе и после остановки двигателя. Это создает потенциальную угрозу пожара.

## Движение с каталитическим нейтрализатором

### ПРЕДУПРЕЖДЕНИЯ



Не допускайте полной выработки топлива.



Нельзя проворачивать двигатель в течение долгого времени.



Не пытайтесь запускать двигатель при отсоединенном питании свечей зажигания.



Не пытайтесь завести автомобиль с помощью толкания или буксировки. Используйте дополнительные кабели. См. **Запуск автомобиля от внешнего источника** (стр. 167).



Не выключайте зажигание во время движения.

# Топливо и заправка

## ЗАПРАВКА ТОПЛИВОМ

### ПРЕДУПРЕЖДЕНИЯ



Не пытайтесь запустить двигатель, если в бак залито топливо ненадлежащего типа.

Это может привести к поломке двигателя. Незамедлительно проверьте автомобиль у авторизованного дилера.



Исключите присутствие источников пламени или теплоты вблизи элементов системы топливоподачи. Топливная система находится под давлением. При наличии утечек в системе топливоподачи возникает риск получения травм.



При мойке автомобиля под большим давлением воздействие струи воды на лючок заливной горловины топливного бака должно быть кратковременным с расстояния не менее 200 мм (8 дюймов).



Перед тем, как вынуть заправочный пистолет, мы рекомендуем вам подождать хотя бы 10 секунд. Это даст возможность остаткам топлива стечь в топливный бак.



Прекращайте заправку после того, как заправочный пистолет отключится во второй раз.

Лишнее топливо заполняет расширительное пространство топливного бака, что может привести к выплескиванию топлива из бака. Выплескивание топлива — это источник опасности для других участников дорожного движения.



Не извлекайте заправочный пистолет из заливной горловины топливного бака во время всего процесса заправки.

**Примечание:** На вашем автомобиле нет крышки горловины топливного бака.

**Примечание:** Когда откинута крышка лючка заливной горловины топливного бака, сдвижную дверь нельзя открыть полностью.

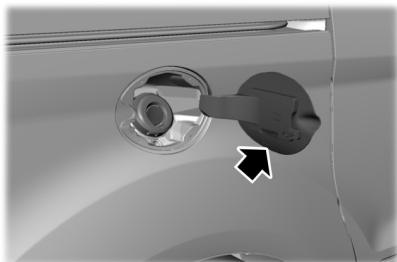

E164807

1. Нажмите на лючок, чтобы открыть его. Полностью откройте лючок до его фиксации в открытом положении.

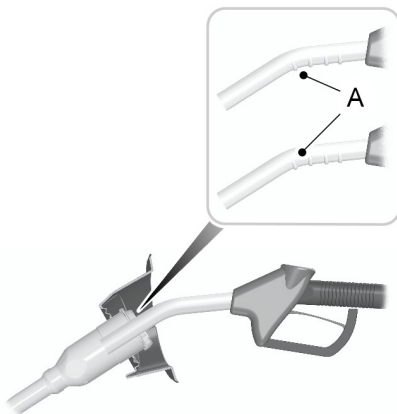

E139202

# Топливо и заправка

**Примечание:** Когда в горловину вставляется заправочный пистолет нужного размера, открывается подпружиненный блокиратор. Это помогает исключить риск заправки автомобиля неподходящим топливом.

2. Вставьте заправочный пистолет таким образом, чтобы первая отметка А, нанесенная на пистолет, находилась внутри. Пистолет должен постоянно опираться о крышку топливозаправочной горловины.

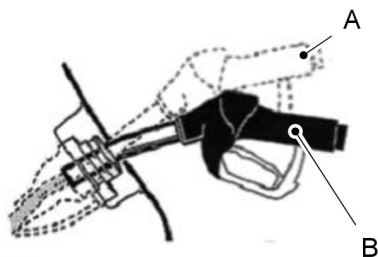

E139203

3. Во время заправки удерживайте заправочный пистолет в положении В. Удерживание заправочного пистолета в положении А может изменить характеристики потока топлива и отключить заправочный пистолет до полного наполнения топливного бака.

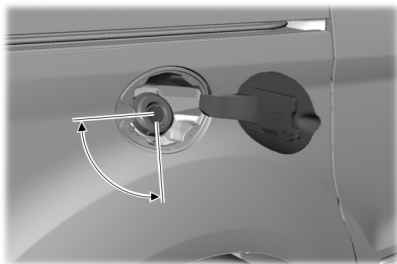

E164808

4. Топливный пистолет должен находиться в зоне, показанной на рисунке.

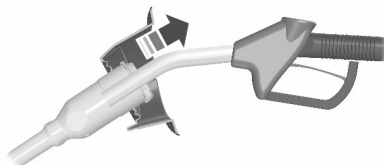

E119081

5. Для того, чтобы извлечь заправочный пистолет, немного приподнимите его.

## Заливка топлива в канистру

При наполнении незаземленной канистры используйте следующие рекомендации по предотвращению возникновения разряда статического электричества.

- Установите одобренную компанией Ford топливную канистру на землю.
- Не заливайте топливо в канистру, если она находится в автомобиле (в том числе в багажнике).
- При заливке топлива заправочный пистолет должен касаться горловины канистры.
- Не используйте приспособление для закрепления рукоятки заправочного пистолета в открытом положении.

## РАСХОД ТОПЛИВА

Значения для содержания CO<sub>2</sub> и расхода топлива получены по результатам лабораторных испытаний, которые проводятся в соответствии с нормативом (ЕС) 715/2007 или CR (ЕС) 692/2008 и последующими дополнениями.

# Топливо и заправка

Они даются с целью сравнения показателей различных версий и комплектаций автомобиля. Также вышеуказанные значения не предназначены для отражения реального расхода топлива Вашего автомобиля.

Расход топлива в ходе реальной эксплуатации определяется многими факторами, в том числе стилем вождения, высокой скоростью движения, частыми троганиями с места и остановками, использованием системы кондиционирования воздуха, оборудованием а/м дополнительными устройствами, его загруженностью, буксировкой других т/с и т. д.

Номинальная емкость включает в себя приборный объем бака вместе с остатками топлива. Приборный объем представляет собой разницу между количеством топлива в топливном баке и количеством, когда указатель количества топлива показывает, что бак пуст. Остаток топлива — количество топлива в топливном баке, когда указатель уровня топлива показывает, что бак пуст.

**Примечание:** *Количество топлива в резерве бака различно, и на него не следует рассчитывать с целью увеличения дальности поездки. Если указатель количества топлива показывает пустой бак, то при заправке до полного бака количество топлива может не совпадать с указанным в технических характеристиках из-за остатков топлива в топливном баке.*

## Заправка топливного бака

Для получения достоверных результатов при заправке выполните следующие условия.

- Выключите зажигание.
- Не дожидайтесь более двух автоматических отсеков во время заправки.

Наиболее точные результаты получаются при выполнении условий получения максимально достоверных результатов.

## Расчет экономичности по топливу

Не измеряйте экономичность во время пробега первых 1.600 км (это период обкатки двигателя). Более надежные результаты измерений получаются после пробега 4.000 км. Кроме того, для измерения экономичности по топливу недостаточно просто учесть цену топлива, частоту заправок или показания указателя уровня топлива.

1. Полностью заправьте топливный бак и запишите исходное показание счетчика общего пробега.
2. После каждой заправки топливного бака записывайте количество залитого топлива.
3. После как минимум трех заправок долейте топливо в бак и запишите текущее показание счетчика общего пробега.
4. Отнимите исходную цифру от текущего показания счетчика.
5. Вычислите экономичность по топливу, разделив число пройденных миль на количество галлонов израсходованного топлива (для метрических единиц: умножьте количество литров израсходованного топлива на 100 и разделите все на число пройденных километров).

## Топливо и заправка

Ведите учет хотя бы в течение одного месяца, отмечая режим движения (городской или по шоссе). Это позволяет точно оценить экономичность автомобиля для текущих условий движения. Кроме

того, ведение учета летом и зимой покажет, как влияет температура на экономичность по топливу. Обычно автомобиль расходует больше топлива при низкой температуре.

### ДАННЫЕ ПО ПОТРЕБЛЕНИЮ ТОПЛИВА - 1.0L ESOBOOST (74КВТ/100Л.С.)

#### Показатели расхода топлива

Модификация	Городской цикл	Загородный цикл	Смешанный цикл	Выбросы CO2 г/км
	Миль на галлон (л/100 км)	Миль на галлон (л/100 км)	Миль на галлон (л/100 км)	
все	44,1 (6,4)	55,4 (5,1)	50,4 (5,6)	129

### ДАННЫЕ ПО ПОТРЕБЛЕНИЮ ТОПЛИВА - 1.6L ESOBOOST (110КВТ/150Л.С.) - SIGMA

#### Показатели расхода топлива

Модификация	Городской цикл	Загородный цикл	Смешанный цикл	Выбросы CO2 г/км
	Миль на галлон (л/100 км)	Миль на галлон (л/100 км)	Миль на галлон (л/100 км)	
все	25,9 (10,9)	44,8 (6,3)	35,3 (8)	184

## Топливо и заправка

### ДАННЫЕ ПО ПОТРЕБЛЕНИЮ ТОПЛИВА -1.6L DURATORQ-TDCI (55КВТ/75Л.С.)/1.6L DURATORQ-TDCI (70КВТ/95Л.С.) (TZ)

#### Показатели расхода топлива

##### Автомобили без системы авто-старт-стоп

Модификация	Городской цикл	Загородный цикл	Смешанный цикл	Выбросы CO2
	Миль на галлон (л/100 км)	Миль на галлон (л/100 км)	Миль на галлон (л/100 км)	г/км
все	50,4 (5,6)	61,4 (4,6)	56,5 (5)	130

##### Автомобили с системой авто-старт-стоп

Модификация	Городской цикл	Загородный цикл	Смешанный цикл	Выбросы CO2
	Миль на галлон (л/100 км)	Миль на галлон (л/100 км)	Миль на галлон (л/100 км)	г/км
Автомобили с короткой колесной базой	61,4 (4,6)	76,3 (3,7)	70,6 (4)	120
Автомобили с длинной колесной базой	61,4 (4,6)	76,3 (3,7)	68,9 (4,1)	121

## Топливо и заправка

### ДАННЫЕ ПО ПОТРЕБЛЕНИЮ ТОПЛИВА -1.6L DURATORQ-TDCI (70КВТ/95Л.С.) (TZ), TREND ECOLITE

#### Показатели расхода топлива

##### Автомобили без ограничителя скорости

Модификация	Городской цикл	Загородный цикл	Смешанный цикл	Выбросы CO2
	Миль на галлон (л/100 км)	Миль на галлон (л/100 км)	Миль на галлон (л/100 км)	г/км
все	57,6 (4,9)	64,2 (4,4)	61,4 (4,6)	119

##### Автомобили с ограничителем скорости

Модификация	Городской цикл	Загородный цикл	Смешанный цикл	Выбросы CO2
	Миль на галлон (л/100 км)	Миль на галлон (л/100 км)	Миль на галлон (л/100 км)	г/км
все	57,6 (4,9)	68,9 (4,1)	64,2 (4,4)	115

### ДАННЫЕ ПО ПОТРЕБЛЕНИЮ ТОПЛИВА -1.6L DURATORQ-TDCI (85КВТ/115Л.С.)

#### Показатели расхода топлива

Модификация	Городской цикл	Загородный цикл	Смешанный цикл	Выбросы CO2
	Миль на галлон (л/100 км)	Миль на галлон (л/100 км)	Миль на галлон (л/100 км)	г/км
все	50,4 (5,6)	61,4 (4,6)	58,8 (4,8)	130

# Коробка передач

## МЕХАНИЧЕСКАЯ КОРОБКА ПЕРЕДАЧ - 6-ТИ СТУПЕНЧАТАЯ МЕХАНИЧЕСКАЯ КПП

### Включение передачи заднего хода

Не включайте передачу заднего хода во время движения автомобиля. Это может привести к повреждению коробки передач.

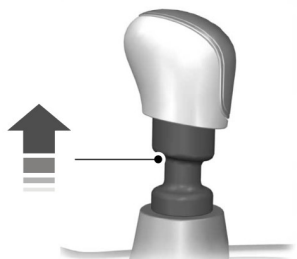

E99067

При включении передачи заднего хода оттяните вверх кольцо.

## МЕХАНИЧЕСКАЯ КОРОБКА ПЕРЕДАЧ - 5-ТИ СТУПЕНЧАТАЯ МЕХАНИЧЕСКАЯ КПП

### Включение передачи заднего хода

Не включайте передачу заднего хода во время движения автомобиля. Это может привести к повреждению коробки передач.

## АВТОМАТИЧЕСКАЯ КОРОБКА ПЕРЕДАЧ

### ПРЕДУПРЕЖДЕНИЕ



Всегда полностью поднимайте рычаг стояночного тормоза и проверяйте, чтобы рычаг переключения передач был установлен в положение P. Выходя из машины, выключите зажигание и выньте ключ зажигания из замка.

### Положения рычага переключения передач



E133124

- P Park (Парковочная передача)
- R Reverse (Передача заднего хода)
- N Neutral (Нейтральное положение)
- D Drive (Движение вперед)
- S Спортивный режим и переключение передач вручную

# Коробка передач

- + Выбор повышенной передачи вручную
- Выбор пониженной передачи вручную

## ПРЕДУПРЕЖДЕНИЕ



Задействуйте тормоза перед перемещением рычага переключения передач на передачу переднего или заднего хода. Удерживайте нажатой педаль тормоза, пока не будете готовы тронуться с места.

Нажимайте кнопку в передней части рычага переключения передач для переключения в каждую позицию.

Положение рычага переключения передач отображается на дисплее щитка приборов.

## Парковочная передача (P)

### ПРЕДУПРЕЖДЕНИЯ



Переводите рычаг переключения передач в положение P только при неподвижном автомобиле.



Включите стояночный тормоз и переведите рычаг переключения передач в положение парковочной передачи (P), прежде чем выйти из автомобиля. Убедитесь, что рычаг переключения передач зафиксирован в выбранном положении.

В этой позиции крутящий момент двигателя не передается на ведущие колеса, а коробка передач заблокирована. Если рычаг переключения передач находится в этом положении, можно запустить двигатель.

**Примечание:** Если вы откроете дверь водителя, не переместив рычаг переключения передач в позицию P, зазвучит предупреждающий сигнал.

## Передача заднего хода (R)

### ПРЕДУПРЕЖДЕНИЯ



Переводите рычаг переключения передач в положение заднего хода (R), только если автомобиль неподвижен и двигатель работает на холостом ходу.



Всегда выполняйте полную остановку перед перемещением рычага переключения передач с передачи заднего хода (R).

Переводите рычаг переключения передач в позицию передачи заднего хода (R), чтобы двигаться назад.

## Нейтральное положение (N)

В этой позиции крутящий момент двигателя не передается на ведущие колеса, но коробка передач не заблокирована. Если рычаг переключения передач находится в этом положении, можно запустить двигатель.

## Движение вперед (D)

Переведите рычаг переключения передач в положение движения (D), чтобы автомобиль двигался вперед и выполнялось автоматическое переключение передач переднего хода.

Для достижения оптимальной эффективности при переключении передачи учитываются температура окружающего воздуха, уклон дороги, нагрузка автомобиля и действия водителя.

# Коробка передач

В режиме движения вперед (D) также возможен принудительный переход на пониженную передачу. См. раздел «Принудительный переход на пониженную передачу».

**Примечание:** Переключение передач возможно только в том случае, когда скорость автомобиля и частота вращения коленчатого вала двигателя соответствуют друг другу.

**Примечание:** Вы можете временно заблокировать текущую выбранную передачу с помощью кнопок + и -.

## Спортивный режим и переключение передач вручную

### Спортивный режим (S)

Для включения спортивного режима переведите рычаг переключения передач в положение S. Спортивный режим будет продолжать действовать, пока вы не переключитесь вручную на более высокую или низкую передачу, нажав кнопку + или -, или не переведете рычаг переключения передач на движение вперед (D).

**Примечание:** В спортивном режиме коробка передач работает обычным путем, однако выбор передач происходит быстрее и при более высокой частоте вращения коленчатого вала двигателя.

### Переключение передач вручную

#### ПРЕДУПРЕЖДЕНИЕ



Не удерживайте кнопку + или - постоянно нажатой.

Нажмите кнопку - для выбора пониженной передачи и кнопку + для выбора повышенной передачи.

Передачи можно пропустить, нажимая кнопки несколько раз подряд.

В ручном режиме также возможен принудительный переход на пониженную передачу. См. раздел «Принудительный переход на пониженную передачу».

**Примечание:** При слишком низких оборотах двигателя происходит автоматический переход на более низкую передачу.

## Советы по управлению автомобилем с АКПП

### ПРЕДУПРЕЖДЕНИЕ



Двигатель не должен долго работать на холостых оборотах в положении движения вперед (D) при нажатой педали тормоза.

### Трогание с места

1. Нажмите педаль тормоза.
2. Переведите рычаг переключения передач в положение движения вперед (D), заднего хода (R) или спортивное (S).
3. Выключите стояночный тормоз.
4. Отпустите педаль тормоза и нажмите на педаль акселератора.

### Остановка

1. Отпустите педаль акселератора и нажмите на педаль тормоза.
2. Включите стояночный тормоз.
3. Переведите рычаг переключения передач в положение нейтрالي (N) или парковочной передачи (P).

# Коробка передач

## Режим Kickdown

Полностью нажмите на педаль акселератора при рычаге переключения передач, установленном в положении для движения вперед (D), для включения ближайшей понижающей передачи, обеспечивающей оптимальную производительность. Если режим kickdown вам больше не требуется, то отпустите педаль акселератора.

## Если машина застряла в грязи или снегу

Если автомобиль застрял в грязи или снегу, помочь ему выбраться можно попеременно двигаясь передним и задним ходом, останавливаясь на время переключения передач и не изменяя рисунок движения. После каждого переключения передач слегка нажимайте на педаль акселератора.

**Примечание:** Не старайтесь раскатать автомобиль вперед-назад, если двигатель не прогрет до нормальной рабочей температуры — это может привести к повреждению коробки передач.

**Примечание:** Не раскачивайте автомобиль вперед-назад более одной минуты, поскольку это может вызвать повреждение коробки передач или шин либо перегрев двигателя.

## Рычаг экстренного выключения парковочной передачи

### ПРЕДУПРЕЖДЕНИЯ



Не начинайте движение, не убедившись, что стоп-сигналы работают.

### ПРЕДУПРЕЖДЕНИЯ



Эта процедура требует, чтобы вы перевели рычаг переключения передач из положения парковочной передачи (P), в результате чего автомобиль начинает катиться. Всегда полностью поднимайте рычаг стояночного тормоза, прежде чем попытаться отпустить рычаг переключения передач.



Если стояночный тормоз полностью отпущен, а контрольная лампа тормозной системы продолжает гореть, это указывает на возможную неисправность тормозов. Система зарегистрировала неисправность, которая требует технического обслуживания.

В случае неисправности электрической системы или отсутствия заряда аккумуляторной батареи используйте следующую процедуру, чтобы перевести рычаг переключения передач из положения парковочной передачи (P).

1. Включите стояночный тормоз и выключите зажигание.

## Коробка передач

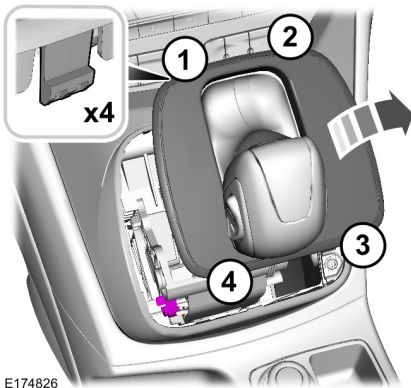

E174826

- Используя отвертку, снимите крышку корпуса рычага переключения передач.



E142627

- Найдите белый рычаг, расположенный слева от рычага переключения передач.

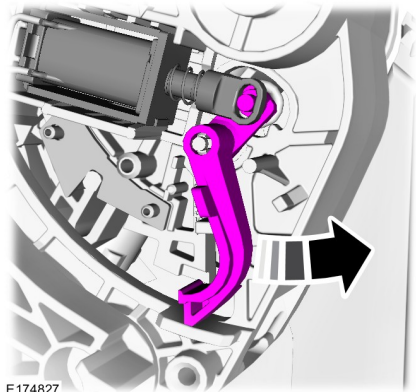

E174827

- Продвиньте белый рычаг в сторону задней части автомобиля, а рычаг переключения передач — из парковочного положения (P) в нейтральное (N).
- Установите на место крышку корпуса рычага переключения передач, нажмите педаль тормоза, включите зажигание и отпустите педаль тормоза.

**Примечание:** Незамедлительно обратитесь к авторизованному дилеру.

## ОБЩАЯ ИНФОРМАЦИЯ

### ПРЕДУПРЕЖДЕНИЕ



Вождение с отвлеченным вниманием может привести к потере контроля над автомобилем, аварии и телесным повреждениям. Мы настоятельно рекомендуем соблюдать крайнюю осторожность при использовании любых устройств, которые могут отвлечь ваше внимание от дороги. Ваша первоочередная ответственность — безопасная эксплуатация вашего автомобиля. Мы рекомендуем воздержаться от использования любых портативных устройств во время вождения и призываем по возможности использовать системы с голосовым управлением. Обязательно ознакомьтесь с применимым местным законодательством, регулирующим использование электронных устройств во время вождения.

**Примечание:** Скрип тормозов в отдельных случаях является нормальным явлением. Если слышен звук трения металла о металл, постоянный визг или скрежет — это указывает на возможный износ колодок. Если во время торможения на рулевом колесе ощущается постоянная вибрация или дрожание, проверьте автомобиль у авторизованного дилера.

**Примечание:** Даже при нормальных условиях эксплуатации на колесах может скапливаться продукт износа тормозных колодок. Некоторое количество пыли является неизбежным следствием истирания тормозных колодок. См.

**Очистка легкосплавных дисков** (стр. 210).

**Примечание:** В зависимости от применимых правовых норм и технических требований при резком торможении могут мигать стоп-сигналы. Аналогичным образом, может быть предусмотрено мигание аварийной световой сигнализации вашего автомобиля после остановки.

Намокание колодок приводит к уменьшению эффективности торможения. Чтобы просушить тормоза, выехав из автомойки или проехав через лужу, несколько раз слегка нажмите на педаль тормоза.

### Помощь при торможении

Система помощи при торможении определяет момент резкого торможения по силе, с которой водитель нажимает на педаль тормоза. Пока педаль остается нажатой, система обеспечивает максимальную эффективность торможения. Система помощи при торможении в критических ситуациях может уменьшить тормозную дистанцию.

### Антиблокировочная система тормозов

Система позволяет сохранить контроль над управлением и устойчивостью автомобиля при аварийной остановке, предотвращая блокирование колес.

# Тормоза

## СОВЕТЫ ПО УПРАВЛЕНИЮ АВТОМОБИЛЕМ С АНТИБЛОКИРОВОЧНОЙ СИСТЕМОЙ ТОРМОЗОВ

**Примечание:** Срабатывание системы ощущается в виде вибрации на педали тормоза; движение можно продолжить. Сохраняйте усилие нажатия на педаль тормоза. Также может быть слышен дополнительный шум из системы. Это нормально.

Антиблокировочная система тормозов не устраняет риски в следующих условиях.

- Вы подъехали слишком близко к впереди идущему автомобилю.
- Ваш автомобиль аквапланирует.
- при слишком быстром прохождении поворота;
- очень плохое состояние дорожного покрытия.

## СТОЯНОЧНЫЙ ТОРМОЗ

**Примечание:** Если вы паркуете автомобиль на склоне передней частью вверх, поверните рулевое колесо так, чтобы колеса смотрели в сторону от бровки.

**Примечание:** Если вы паркуете автомобиль на склоне передней частью вниз, поверните рулевое колесо так, чтобы колеса смотрели в сторону бровки.

**Примечание:** Перемещая рычаг вверх, не нажимайте кнопку блокировки.

Чтобы включить стояночный тормоз:

1. Нажмите до упора педаль тормоза.
2. Потяните за рычаг стояночного тормоза и поднимите его вверх до упора.

Чтобы выключить стояночный тормоз:

1. Сильно нажмите на педаль тормоза.
2. Слегка потяните за рычаг.
3. Нажмите кнопку фиксатора и опустите рычаг.

## СИСТЕМА ПОМОЩИ ПРИ ТРОГАНИИ НА ПОДЪЕМЕ - АВТОМАТИЧЕСКАЯ КПП

### ПРЕДУПРЕЖДЕНИЯ

 Система не заменяет работу стояночного тормоза. Когда вы выходите из машины, обязательно включайте стояночный тормоз. Несоблюдение требования оставлять автомобиль надежно припаркованным может привести к столкновению или к телесным повреждениям. См. **Стояночный тормоз** (стр. 138).

 После того как эта система активирована, вы должны оставаться в автомобиле. Несоблюдение данного предупреждения может привести к серьезной травме или смертельному исходу.

 Водитель должен непрерывно контролировать автомобиль и систему и, если необходимо, вмешиваться в ее работу. Несоблюдение мер предосторожности может привести к потере контроля над автомобилем, серьезным телесным повреждениям или смерти.

 Система выключается при наличии очевидного нарушения в работе или при значительном превышении вами числа оборотов двигателя. Несоблюдение мер предосторожности может привести к потере контроля над автомобилем, серьезным телесным повреждениям или смерти.

# Тормоза

Система позволяет облегчить трогание автомобиля с места, когда он находится на подъеме, без использования стояночного тормоза.

Если система включена, находящийся на уклоне автомобиль остается неподвижным на протяжении двух или трех секунд после отпущения педали тормоза. Тем самым появляется время, чтобы переставить ногу с педали тормоза на педаль акселератора. Когда двигатель развивает достаточный крутящий момент для предотвращения скатывания автомобиля вниз по склону, тормоза включаются автоматически. Это является большим преимуществом при трогании на подъеме, например с уклона на стоянке, в плотном потоке или при движении задним ходом вверх на стоянке.

Система включается автоматически на любом склоне, который может привести к значительному скатыванию автомобиля вниз.

## Использование системы помощи при трогании на подъеме

1. Нажмите педаль тормоза, чтобы полностью остановить автомобиль. Удерживайте педаль тормоза нажатой.
2. Если датчики обнаруживают, что автомобиль находится на склоне, система включается автоматически.
3. После того как вы снимете ногу с педали тормоза, автомобиль будет оставаться на склоне, не скатываясь, в течение приблизительно двух–трех секунд. При выполнении трогания с места предусмотренный период времени удержания автомобиля автоматически увеличивается.

4. Троньтесь с места обычным способом. Выключение тормозов произойдет автоматически.

## СИСТЕМА ПОМОЩИ ПРИ ТРОГАНИИ НА ПОДЪЕМЕ - МЕХАНИЧЕСКАЯ КПП

### ПРЕДУПРЕЖДЕНИЯ



Система не заменяет работу стояночного тормоза. Когда вы выходите из машины, обязательно включайте стояночный тормоз. Несоблюдение требования оставлять автомобиль надежно припаркованным может привести к столкновению или к телесным повреждениям. См. **Стояночный тормоз** (стр. 138).



После того как эта система активирована, вы должны оставаться в автомобиле. Водитель должен непрерывно контролировать автомобиль и систему и, если необходимо, вмешиваться в ее работу. Несоблюдение мер предосторожности может привести к потере контроля над автомобилем, серьезным телесным повреждениям или смерти.



Система выключается при наличии очевидного нарушения в работе или при значительном превышении вами числа оборотов двигателя. Несоблюдение мер предосторожности может привести к потере контроля над автомобилем, серьезным телесным повреждениям или смерти.

Система позволяет облегчить трогание автомобиля с места, когда он находится на подъеме, без использования стояночного тормоза.

# Тормоза

Если система включена, находящийся на уклоне автомобиль остается неподвижным на протяжении двух или трех секунд после отпущения педали тормоза. Тем самым появляется время, чтобы переставить ногу с педали тормоза на педаль акселератора. Когда двигатель развивает достаточный крутящий момент для предотвращения скатывания автомобиля вниз по склону, тормоза включаются автоматически. Это является большим преимуществом при трогании на подъеме, например с уклона на стоянке, в плотном потоке, или при движении задним ходом вверх на стоянке.

## Использование системы помощи при трогании на подъеме

1. Нажмите педаль тормоза, чтобы полностью остановить автомобиль. Удерживайте педаль тормоза нажатой.
2. Если датчики обнаруживают, что автомобиль находится на склоне, система включается автоматически.
3. После того как вы снимете ногу с педали тормоза, автомобиль будет оставаться на склоне, не скатываясь, в течение приблизительно двух-трех секунд. При выполнении трогания с места предусмотренный период времени удержания автомобиля автоматически увеличивается.
4. Троньтесь с места обычным способом. Выключение тормозов произойдет автоматически.

## Включение и выключение системы

Данная функция активирована на поставляемых новых автомобилях. В случае необходимости вы можете отключить эту функцию через соответствующий экран информационного дисплея. См. **Общая информация** (стр. 76).

Система остается включенной или выключенной в зависимости от последней настройки.

# Контроль тягового усилия

---

## ПРИНЦИПЫ РАБОТЫ

Система контроля тягового усилия помогает предотвратить проскальзывание ведущих колес и потерю сцепления колес с дорогой.

Если автомобиль начинает заносить, система обеспечивает включение тормоза соответствующего колеса и, при необходимости, одновременное снижение выходной мощности двигателя. Если колеса проскальзывают в режиме ускорения при движении на скользкой дороге или рыхлом грунте, система снижает выходную мощность двигателя с целью повышения сцепления колес с дорожным покрытием.

## ИСПОЛЬЗОВАНИЕ КОНТРОЛЯ ТЯГОВОГО УСИЛИЯ

Система автоматически включается каждый раз при включении зажигания.

### **Включение и выключение системы с использованием средств управления информационным дисплеем**

Данная функция активирована на поставляемых новых автомобилях. При необходимости можно отключить эту функцию с помощью средств управления информационным дисплеем.

После выключения этой системы управление стабильностью остается полностью активным.

### **Выключение системы с использованием выключателя**

**(при наличии)**

Переключатель установлен на панели приборов.

Нажмите переключатель. Это приведет к отображению сообщения, дополняемому подсветкой значка на дисплее. Для возврата систему в нормальный режим повторно нажмите переключатель.

После выключения этой системы управление стабильностью остается полностью активным.

# Система динамической стабилизации

## ПРИНЦИПЫ РАБОТЫ

### Электронная система динамической стабилизации

#### ПРЕДУПРЕЖДЕНИЕ



Система не снимает с водителя обязательств быть внимательным и осторожным за рулем.

Невыполнение этого требования может привести к потере контроля над автомобилем, серьезным травмам или смерти.

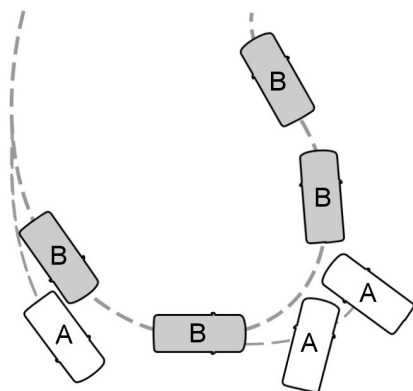

E72903

- A Без системы ESP
- B С системой ESP

Данная система поддерживает курсовую устойчивость в начальный момент отклонения от намеченного курса. Это обеспечивается путем притормаживания отдельных колес и уменьшения крутящего момента двигателя при необходимости.

Система также обеспечивает улучшенную работу антипробуксовочной системы с помощью снижения крутящего момента двигателя при пробуксовке колес, когда Вы нажимаете на педаль акселератора. Она уменьшает возможность заноса на скользких дорогах и улучшает комфорт, ограничивая пробуксовку колес на крутых поворотах.

#### Контрольная лампа системы стабилизации

Во время движения индикатор мигает, когда система работает. См.

**Сигнализаторы и индикаторы** (стр. 71).

## ИСПОЛЬЗОВАНИЕ СИСТЕМЫ ДИНАМИЧЕСКОЙ СТАБИЛИЗАЦИИ

Система автоматически включается каждый раз при включении зажигания.

#### Включение и выключение системы с использованием средств управления информационным дисплеем

Данная функция активирована на поставляемых новых автомобилях. В случае необходимости вы можете отключить эту функцию через соответствующий экран информационного дисплея. См. **Общая информация** (стр. 76).

Система поддержания курсовой устойчивости остается включенной даже при отключении системы контроля тягового усилия.

# Система динамической стабилизации

---

## **Выключение системы с использованием выключателя**

**(при наличии)**

Переключатель установлен на панели приборов.

Нажмите переключатель. Это приведет к отображению сообщения, дополняемому подсветкой значка на дисплее. Для возврата систему в нормальный режим повторно нажмите переключатель.

Система поддержания курсовой устойчивости остается включенной даже при отключении системы контроля тягового усилия.

# Системы помощи при парковке

## ПРИНЦИПЫ РАБОТЫ

### ПРЕДУПРЕЖДЕНИЯ

 Система не снимает с водителя обязательств быть внимательным и осторожным за рулем.

 Если на вашем автомобиле установлен модуль буксировки прицепа, не одобренный компанией Ford, то система, возможно, будет ошибаться при обнаружении предметов.

 Способность датчиков к выявлению препятствий может нарушиться в сильный дождь или в присутствии искажающих помех.

 Датчики могут оказаться не в состоянии обнаружить предметы, поверхность которых поглощает ультразвуковые волны.

 Система не обнаруживает объекты, удаляющиеся от вашего автомобиля. Подобные препятствия обнаруживаются только после того, как они начинают двигаться по направлению к автомобилю.

 Будьте особенно внимательны при движении задним ходом с выдвинутым рычагом модуля буксировки прицепа или аксессуарами, устанавливаемыми сзади. Например, с багажником для перевозки велосипедов. Задняя система помощи при парковке определит только приблизительное расстояние от заднего бампера до предмета.

 Если вы пользуетесь для мытья автомобиля аэрозольным моющим средством, распыляйте его на датчики кратковременно с расстояния не менее 8 дюймов (20 см).

**Примечание:** Если у вашего автомобиля имеется рычаг модуля буксировки прицепа, то система автоматически отключается при подключении фар прицепа (или плат освещения) к 13-контактному разъему через одобренный компанией Ford модуль буксировки прицепа.

**Примечание:** Не допускайте перекрытия датчиков грязью, льдом или снегом. Не очищайте их острыми предметами.

**Примечание:** При обнаружении сигналов той же частоты, на которой работают датчики, или при полной загрузке автомобиля система может выдавать ложные предупреждения.

**Примечание:** Внешние датчики могут реагировать на стены гаража. Если расстояние между внешними датчиками и боковой стеной остается неизменным в течение трех секунд, предупреждение автоматически отключается. Затем внутренние датчики обнаружат объекты, находящиеся непосредственно за автомобилем.

## СИСТЕМА ПОМОЩИ ПРИ ПАРКОВКЕ

### ПРЕДУПРЕЖДЕНИЯ

 Датчики являются только вспомогательным средством для обнаружения некоторых предметов при движении вперед или назад на небольших скоростях. Система регулирования движения, сложные погодные условия или внешний двигатель или вентилятор могут уменьшить быстродействие датчиков или вызвать их ложное срабатывание. Чтобы избежать травм, необходимо изучить информацию данного раздела об ограничениях системы.

# Системы помощи при парковке

## ПРЕДУПРЕЖДЕНИЯ



Система помощи при парковке может не предотвратить столкновения с небольшими или движущимися близко к поверхности земли предметами. Система помощи при парковке генерирует звуковые предупредительные сигналы при обнаружении крупных объектов, что помогает избежать повреждений автомобиля. Во избежание травм необходимо проявлять осторожность при использовании системы помощи при парковке.

**Примечание:** *Дополнительное оборудование в ряде случаев может вызвать снижение быстродействия или ложные срабатывания. Например, большое сцепное устройство или багажник для велосипедов или досок для серфинга.*

**Примечание:** *Во избежание снижения быстродействия или ложных срабатываний датчики системы помощи при парковке следует содержать в чистоте, не допуская их перекрытия снегом или льдом. Не очищайте датчики с помощью острых предметов.*

**Примечание:** *Нарушение регулировки датчиков системы помощи при парковке в результате повреждения бампера автомобиля может привести к снижению их быстродействия или ложным срабатываниям системы.*

Система помощи при парковке генерирует звуковые предупредительные сигналы и уменьшает громкость воспроизведения радиоприемника при обнаружении крупных объектов на расстоянии, ограничиваемом бамперами автомобиля.

**Примечание:** *Когда крупный предмет оказывается за пределами области, сканируемой системой помощи при парковке, снова устанавливается прежняя громкость воспроизведения звука радиоприемника.*

## Система задних датчиков

Датчики заднего модуля системы помощи при парковке автоматически включаются, если при скорости автомобиля меньше 3 миль/ч (5 км/ч) рычаг селектора коробки передач устанавливается в положение **R** (задний ход). При дальнейшем приближении автомобиля к крупным предметам интервал между звуковыми предупредительными сигналами уменьшается. Когда предмет оказывается на расстоянии меньше 12 дюймов (30 см) от центра заднего бампера автомобиля, звуковой предупредительный сигнал становится непрерывным. Если предмет находится на расстоянии больше 12 дюймов (30 см) от краев заднего бампера автомобиля, звуковой предупредительный сигнал генерируется в течение 3 секунд. Если предмет находится на расстоянии меньше 12 дюймов (30 см) сбоку заднего бампера автомобиля, звуковой предупредительный сигнал становится непрерывным.

# Системы помощи при парковке

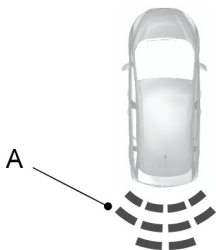

E130178

- A Зона действия датчика заднего модуля системы помощи при парковке составляет до 72 дюймов (183 см) от центра заднего бампера автомобиля. В области внешних углов бампера зона действия меньше.

Система обнаруживает крупные предметы, если рычаг селектора коробки передач устанавливается в положение **R** (задний ход) и

- автомобиль приближается к предмету со скоростью, не превышающей 3 миль/ч (5 км/ч)
- автомобиль неподвижен, а движущийся объект приближается к нему сзади со скоростью, не превышающей 3 миль/ч (5 км/ч)
- и автомобиль движется со скоростью не выше 5 км/ч (3 миль/ч), но движущийся объект приближается к автомобилю сзади на скорости не выше 5 км/ч (3 миль/ч).

Выведите рычаг селектора коробки передач из положения **R** (задний ход) или отключите систему помощи при парковке нажатием соответствующей кнопки. При возникновении в системе неисправности на информационном дисплее появится предупреждающее сообщение и включить систему невозможно.

## Система передних и задних датчиков

Передние и задние датчики системы помощи при парковке автоматически включаются, если рычаг селектора коробки передач устанавливается в положение **R** (задний ход), **D** (движение вперед) или **L** (понижающая передача) при движении автомобиля со скоростью, не превышающей 7 миль/ч (12 км/ч).

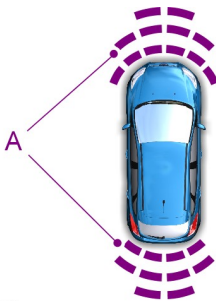

E130382

- A Зона действия переднего датчика системы помощи при парковке составляет до 31 дюйма (80 см) от центра переднего бампера автомобиля и до 14 дюймов (35 см) от краев переднего бампера автомобиля. Зона действия датчика заднего модуля системы помощи при

## Системы помощи при парковке

парковке составляет до 72 дюймов (183 см) от центра заднего бампера автомобиля. В области внешних углов бампера зона действия меньше.

Звуковые предупредительные сигналы генерируются при нахождении крупных предметов в зоне действия датчиков любого бампера по следующей схеме:

- При обнаружении крупных предметов вблизи переднего бампера автомобиля в зоне действия датчиков вы услышите звуковой сигнал высокой тональности из передних динамиков аудиосистемы. При дальнейшем приближении автомобиля к крупным предметам интервал между звуковыми предупредительными сигналами уменьшается.
- При обнаружении крупных предметов вблизи заднего бампера автомобиля в зоне действия датчиков вы услышите звуковой сигнал низкой тональности из задних динамиков аудиосистемы. При дальнейшем приближении автомобиля к крупным предметам интервал между звуковыми предупредительными сигналами уменьшается.
- Система помощи при парковке при подаче звуковых предупредительных сигналов отдает приоритет крупным предметам, расположенным ближе всего к переднему или заднему бамперу вашего автомобиля. Например, если одновременно вблизи переднего бампера

автомобиля находится предмет размером 24 дюйма (60 см), а вблизи заднего бампера — предмет размером 16 дюймов (40 см), то вы услышите низкочастотный сигнал из задних динамиков аудиосистемы.

- Вы услышите звуковые предупредительные сигналы попеременно из передних и задних динамиков аудиосистемы, если вблизи переднего и заднего бамперов присутствуют крупные предметы размером менее 12 дюймов (30 см).
- Если предмет находится на расстоянии больше 12 дюймов (30 см) от краев бампера автомобиля, звуковой предупредительный сигнал генерируется в течение 3 секунд. Если предмет находится на расстоянии меньше 12 дюймов (30 см) от краев бампера автомобиля, звуковой предупредительный сигнал становится непрерывным.

Выведите рычаг селектора коробки передач из положения **R** (задний ход), **D** (движение вперед), **L** (понижающая передача), или начните движение, чтобы отъехать от крупных предметов, или отключите систему помощи при парковке нажатием соответствующей кнопки. Схему расположения элементов см. в: См. **Быстрый обзор** (стр. 12). При обнаружении неисправности в системе на информационном дисплее появится предупреждающее сообщение; одновременно будет заблокирован переключатель системы помощи при парковке.

# Системы помощи при парковке

## КАМЕРА ЗАДНЕГО ВИДА

### ПРЕДУПРЕЖДЕНИЯ

 Система камеры заднего вида — это вспомогательное устройство для движения задним ходом, которое не избавляет водителя от необходимости использовать также и внутренние и наружные зеркала для достижения максимального обзора.

 Камера может не распознать объекты, находящиеся в непосредственной близости от автомобиля.

 Двигайтесь задним ходом как можно медленнее, так как высокая скорость может ограничить время реакции, необходимое для остановки автомобиля.

**Примечание:** Работа камеры может зависеть от температуры наружного воздуха, состояния автомобиля и дороги.



E165579

Камера расположена на задней поднимающейся двери.

### Включение камеры заднего вида

Включите зажигание и аудиоблок.

Переместите рычаг переключения коробки передач в положение заднего хода (R).

Вид камеры отобразится в аудиоблоке или во внутреннем зеркале.

Корректная работа камеры может быть нарушена в следующих условиях:

- Темные зоны.
- Области интенсивного освещения.
- В случае резкого изменения температуры окружающего воздуха.
- Если на камеру попала вода.
- Если обзор камеры затруднен.

### Использование дисплея

#### ПРЕДУПРЕЖДЕНИЯ

 Отображаемые объекты находятся ближе, чем кажется.

 Объекты, находящиеся над камерой, могут не отображаться. При необходимости проверяйте пространство сзади автомобиля.

Метки расстояния являются лишь примерным ориентиром и рассчитаны для незагруженных автомобилей на ровной дороге.

Линии показывают предполагаемую траекторию движения автомобиля и примерное расстояние от заднего бампера до объекта.

## Системы помощи при парковке

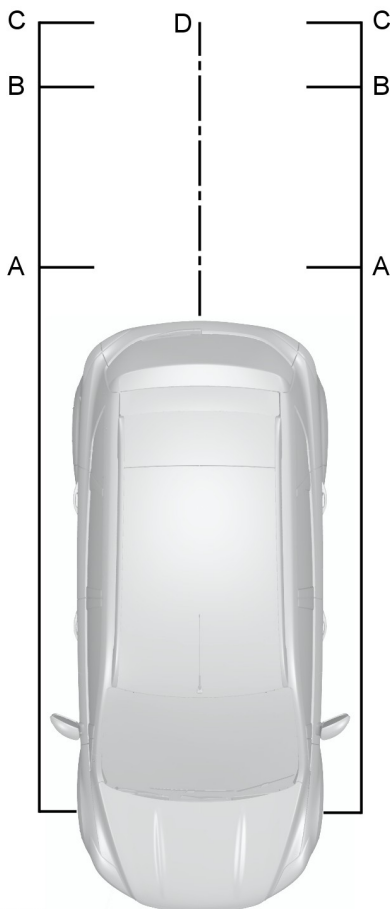

E 142132

- A Красная зона
- B Оранжевая зона
- C Зеленая зона
- D Черный — ось предполагаемой траектории движения автомобиля

**Примечание:** При движении задним ходом с прицепом камера показывает направление автомобиля, а не прицепа.

**Примечание:** При движении задним ходом с прицепом линии на экране не отображаются.

### Выключение камеры заднего вида

Изображение не отображается при переводе рычага переключения передач в положение парковки (P).

### Автомобили с зеркалом заднего вида с изображением от камеры

Дисплей автоматически выключится после выключения передачи заднего хода (R).

Система автоматически отключается после того, как скорость автомобиля становится выше 8 km/h.

**Примечание:** В зависимости от типа установленного мультимедийного дисплея изображение с камеры постоянно включено на зеркале заднего вида, отключить его невозможно.

**Примечание:** Зеркало в салоне не оснащено функцией отображения с камеры.

### Автомобили с системой помощи при парковке (при наличии)

На дисплее будет отображена цветная шкала расстояния. Она показывает примерное расстояние от заднего бампера до объекта.

Цвета несут следующую информацию:

- Красная зона
- Оранжевая зона
- Зеленая зона

# Управление скоростью

## ПРИНЦИПЫ РАБОТЫ

Круиз-контроль позволяет вам поддерживать заданную скорость без необходимости удерживать ногу на педали акселератора. Систему круиз-контроля можно использовать на скорости автомобиля выше 30 км/ч.

## ИСПОЛЬЗОВАНИЕ СИСТЕМЫ КРУИЗ-КОНТРОЛЯ

### ПРЕДУПРЕЖДЕНИЯ

 Системой круиз-контроля не следует пользоваться при движении в интенсивном транспортном потоке, на извилистых или скользких дорогах. Это может привести к потере контроля над автомобилем, серьезным травмам или смерти.

 При движении автомобиля на спуске его скорость может превысить значение, занесенное в память системы круиз-контроля. Круиз-контроль не задействует тормозную систему автомобиля. Переключите передачу на более низкую, чтобы система могла поддерживать установленную скорость. Невыполнение этого требования может привести к потере контроля над автомобилем, серьезным травмам или смерти.

**Примечание:** Система круиз-контроля отключается, когда при движении вверх по склону скорость автомобиля снижается более 10 миль/ч (16 км/ч) от установленной скорости.



E142437

Кнопки управления системой круиз-контроля располагаются на рулевом колесе.

### Включение системы круиз-контроля

Нажмите и отпустите кнопку **ON** (Вкл.).



Индикатор отобразится на щитке приборов.

### Установка скорости

1. Выполните ускорение до желаемой скорости.
2. Нажмите и отпустите кнопку **SET+**.
3. Уберите ногу с педали акселератора.

# Управление скоростью

---

## Изменение значения установленной скорости

- Нажмите и удерживайте кнопку **SET+** или **SET-**. Отпустите кнопку регулирования при достижении желаемой скорости.
- Нажмите и отпустите кнопку **SET+** или **SET-**. Величина установленной скорости будет изменяться с шагом приблизительно 1 миля/ч (2 км/ч).
- Нажмите на педаль акселератора или тормоза, когда будет достигнута желаемая скорость. Нажмите и отпустите кнопку **SET+**.

## Отмена режима движения с установленной скоростью

Потяните на себя **CAN** и отпустите, или нажмите на педаль тормоза. Система не сотрет установленную скорость.

## Восстановление режима движения с установленной скоростью

Потяните на себя **RES** и отпустите.

## Выключение системы круиз-контроля

**Примечание:** При отключении системы установленная скорость будет стерта.

Нажмите и отпустите кнопку **OFF** или выключите зажигание.

# Системы помощи водителю

## ОГРАНИЧИТЕЛЬ СКОРОСТИ

### Принцип работы

#### ПРЕДУПРЕЖДЕНИЕ

 При движении автомобиля на спуске его скорость может превысить значение, занесенное в память системы круиз-контроля. При этом тормоза не задействуются, однако система выдает предупреждение.

Эта система дает вам возможность задать предельно допустимую скорость движения автомобиля. Заданная скорость будет реальной максимальной скоростью вашего автомобиля, но с возможностью ее превышения в случае необходимости.

### Использование системы

**Система управляется с помощью органов управления, расположенных на рулевом колесе.**



E133198

- A Установить увеличение скорости
- B Вкл./выкл.

- C Установить снижение скорости
- D Отмена и восстановление режима стабилизации скорости

**Примечание:** В течение короткого времени заданную скорость, если это необходимо, можно намеренно превысить, например, при обгоне.

### Включение и выключение системы

Нажмите кнопку В. На информационном дисплее отобразится подсказка о необходимости выставить значение скорости.

### Установка ограничения скорости

Для изменения заданной максимальной скорости используйте переключатели системы круиз-контроля.

Чтобы выбрать нужную вам максимальную скорость, нажмите переключатель А или С. Скорость, значение которой выведено на дисплей, будет установлено и запомнено.

Чтобы выключить ограничитель и перевести его в режим готовности, потяните переключатель D. На информационном дисплее отобразится подтверждение отключения заданной скорости, отобразив значение заданной скорости перечеркнутым.

Чтобы возобновить работу ограничителя, снова потяните переключатель D. На информационном дисплее отобразится подтверждение включения заданной скорости, снова отобразив на экране значение заданной скорости.

# Системы помощи водителю

## Умышленное превышение заданного ограничения скорости

Полностью нажмите акселератор, чтобы временно выключить систему; это будет показано на информационном дисплее. Повторное включение системы произойдет тогда, когда скорость вашего автомобиля опустится ниже заданной скорости.

## Предупреждающие сигналы системы

В случае превышения заданной скорости на информационном дисплее начнет мигать предупредительный сигнал и включается предупредительная звуковая сигнализация.

## ACTIVE CITY STOP

### Принцип работы

#### ПРЕДУПРЕЖДЕНИЯ

 Ответственность за управление автомобилем всегда возлагается на водителя. Система не снимает с водителя обязательство быть внимательным и осторожным за рулем. Несоблюдение мер предосторожности может привести к потере контроля над автомобилем, серьезным телесным повреждениям или смерти.

 Чтобы добиться полной производительности системы, необходимо обкатать тормозную систему. См. **Обкатка** (стр. 163). Несоблюдение мер предосторожности может привести к потере контроля над автомобилем, серьезным телесным повреждениям или смерти.

#### ПРЕДУПРЕЖДЕНИЯ

 Если система включает тормоза и двигатель останавливается, то автоматически включаются мигающие лампы аварийной сигнализации. Небрежное обращение может привести к аварии или травме.

 Система не реагирует на велосипедистов, мотоциклистов, пешеходов, животных или автомобили, которые движутся в другом направлении. Несоблюдение мер предосторожности может привести к потере контроля над автомобилем, серьезным телесным повреждениям или смерти.

 Система не работает при резком ускорении или резких поворотах руля. Небрежное обращение может привести к аварии или травме.

 Система может не работать в холодную погоду или в сложных погодных условиях. Снег, лед, сильный дождь и туман могут отрицательно сказаться на работе системы. Не допускайте налипания снега и льда на капоте автомобиля. Несоблюдение мер предосторожности может привести к потере контроля над автомобилем, серьезным телесным повреждениям или смерти.

 Система может не сработать при движении по кривой значительной кривизны. Небрежное обращение может привести к аварии или травме.

 Система может работать неправильно после замены ветрового стекла на стекло, не одобренное компанией Ford. Область ветрового стекла перед датчиком не подлежит ремонту. Несоблюдение этого предупреждения может привести к аварии или травме.

# Системы помощи водителю

## ПРЕДУПРЕЖДЕНИЯ



Система может не обнаружить объекты с поверхностями, поглощающими свет.

Несоблюдение мер предосторожности может привести к потере контроля над автомобилем, серьезным телесным повреждениям или смерти.



Система может неправильно работать, если датчик закрыт.

Следите, чтобы на ветровом стекле не было препятствий прохождению света, таких как помет птиц, скопления насекомых, снег или лед. Несоблюдение этого предупреждения может привести к аварии или травме.



При включении зажигания датчик испускает лазерный луч.

Запрещается смотреть прямо в датчик. Существует риск получения травмы глаза.

Датчик находится на задней стороне внутреннего зеркала. Она непрерывно отслеживает внешние условия, чтобы определить, когда необходимо вмешательство.

Система работает на скоростях, не превышающих 19 миль/ч (30 км/ч), включая тормоза в случае обнаружения вероятности аварии. Если система включает тормоза, на информационном дисплее появляется сообщение.

Система может уменьшить риск столкновения с другим автомобилем на низкой скорости. Кроме того, она позволяет уменьшить повреждения от удара и может полностью предотвратить аварию.

**Примечание:** Для достижения полного торможения необходимо выжать педаль тормоза.

## Выключение и включение системы

Данная функция активирована на поставляемых новых автомобилях. При необходимости можно отключить эту функцию с помощью средств управления информационным дисплеем. См. **Общая информация** (стр. 76).

**Примечание:** Система автоматически включается при каждом включении зажигания.

В некоторых ситуациях рекомендуется отключить систему:

- вождение по бездорожью, когда предметы могут загромождать ветровое стекло
- проезд через автомойку

# Перевозка груза

## ОБЩАЯ ИНФОРМАЦИЯ

### ПРЕДУПРЕЖДЕНИЯ

-  Используйте хомуты для удерживания багажа, которые соответствуют утвержденному стандарту, например, DIN.
-  Надежно закрепите все незакрепленные предметы.
-  Размещайте багаж и грузы как можно ниже и как можно ближе к передней части автомобиля, в багажном или грузовом отсеке.
-  Движение с открытой задней поднимающейся дверью или задней дверью не допускается. Выхлопные газы могут проникнуть в салон.
-  Не превышайте максимальную нагрузку на передний и на задний мост автомобиля. См. **Табличка с идентификационным номером автомобиля** (стр. 231).
-  Никакие предметы не должны соприкасаться с задними окнами.

**Примечание:** При погрузке в автомобиль предметов большой длины, таких как трубы или мебель, соблюдайте осторожность, чтобы не повредить отделку салона.

## ТОЧКИ КРЕПЛЕНИЯ БАГАЖА

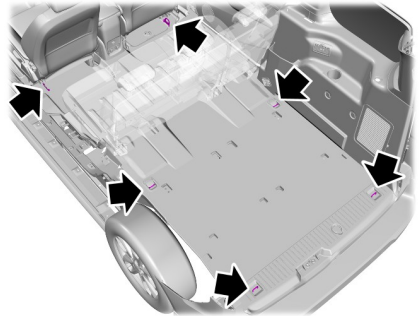

E167350

## ВЕЩЕВОЙ ОТСЕК ПОД ПОЛОМ ЗАДКА

### Пол салона

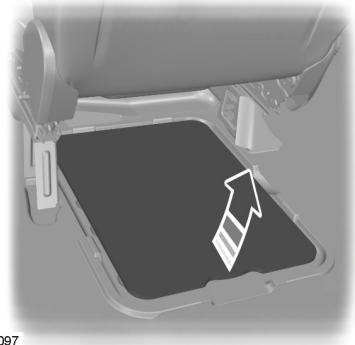

E78097

Подпольный вещевой отсек располагается за сиденьем переднего пассажира.

# Перевозка груза

## Система управления грузом (при наличии)

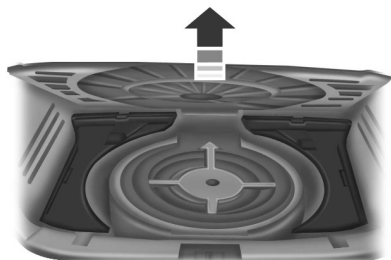

E142445

Система располагается в полу грузового отделения. Чтобы открыть ее, поднимите ручку.

## Регулируемая погрузочная площадка (при наличии)

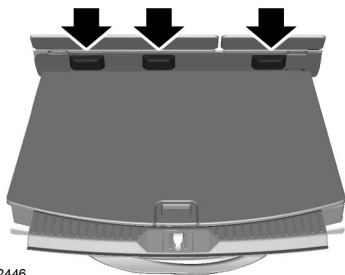

E142446

В автомобилях с запасным колесом стандартного размера грузовая площадка может быть отрегулирована в двух положениях. Передняя часть грузовой площадки может быть расположена либо на выступе (верхнее положение), либо под (нижнее положение) выступами за задними сиденьями. Задняя часть грузового пола всегда опирается на две небольшие полки, которые входят в отделку задней поднимающейся двери.

## СЕТКИ ДЛЯ УДЕРЖАНИЯ ГРУЗОВ

### Установка сетки

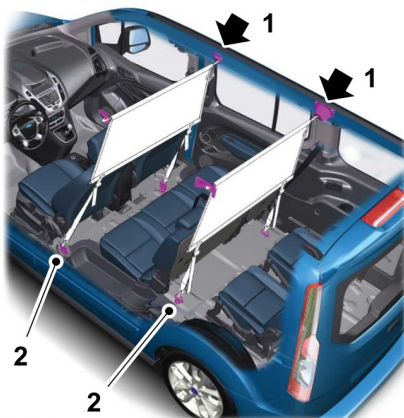

E171017

1. Сдвиньте концы верхнего стержня в направлении друг к другу и вставьте их в держатели в крыше. Продвиньте стержень вперед в узкий разрез держателей.

# Перевозка груза

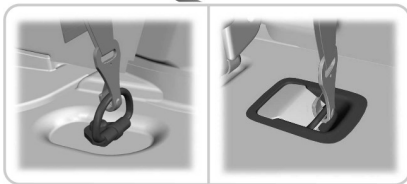
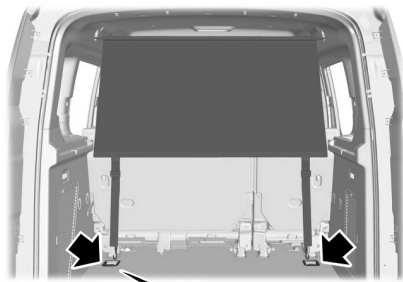

E167370

2. Закрепите сетку за точки крепления багажника. См. **Точки крепления багажа** (стр. 155).

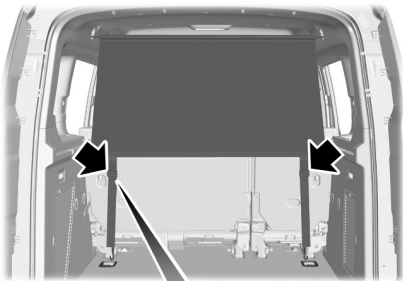

E167371

3. Затяните ленточки.

## Снятие сетки

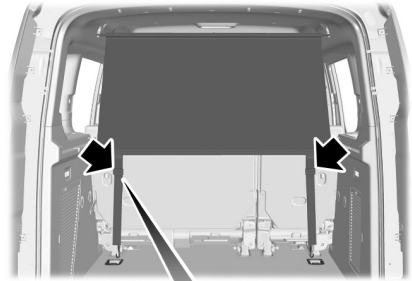

E167372

1. Отпустите ленточки.
2. Отсоедините сетку от точек крепления багажника.
3. Снимите верхнюю штангу.

## ВЕРХНИЕ БАГАЖНИКИ КРЫШИ И КРОНШТЕЙНЫ ДЛЯ РАЗЛИЧНЫХ ГРУЗОВ

### ПРЕДУПРЕЖДЕНИЯ



Перед установкой верхнего багажника внимательно прочитайте инструкцию производителя и следуйте ей. Небрежное обращение может привести к аварии или травме.

# Перевозка груза

## ПРЕДУПРЕЖДЕНИЯ



При загрузке багажника на крыше рекомендуем равномерно распределять груз, а также стараться, чтобы центр тяжести находился как можно ниже. Нагруженными автомобилями с высоким центром тяжести следует управлять иначе, чем ненагруженными. Управляя тяжело нагруженным автомобилем, вам следует принять дополнительные меры безопасности: ехать с малой скоростью и увеличенной дистанцией. Несоблюдение мер предосторожности может привести к потере контроля над автомобилем, серьезным телесным повреждениям или смерти.

Для правильной работы системы багажника на крыше необходимо располагать груз непосредственно на перекладинах, укрепленных на его боковых направляющих. При использовании системы багажника на крыше рекомендуется использовать специальные оригинальные перекладины Ford для вашей модели автомобиля.

Убедитесь, что груз надежно закреплен. Проверьте надежность крепления груза перед началом движения и делайте это всякий раз, когда останавливаетесь для заправки.

**Примечание:** При использовании верхнего багажника расход топлива вашего автомобиля будет выше, и некоторые его эксплуатационные свойства могут измениться.

**Примечание:** Не размещайте груз непосредственно на панели крыши.

## Максимальные веса грузов

Не превышайте следующие максимальные значения весов для багажника на крыше.

Модификация	Максимальный вес kg*
все	75 kg

\*Равномерно распределяйте груз по площади багажника на крыше.

# Буксировка

## СИСТЕМА СТАБИЛИЗАЦИИ ПРИЦЕПА

Эта функция включает тормоза на отдельных колесах вашего автомобиля и в случае необходимости уменьшает мощность двигателя. Если прицеп начинает раскачиваться, мигает лампа аварийной сигнализации контроля тягового усилия.

Как можно быстрее остановите автомобиль, если это безопасно, затем проверьте правильность весовой нагрузки на носовую часть прицепа (вертикальную весовую нагрузку на шаровую опору буксирного устройства) и распределение груза на прицепе. См. **Заправочные объемы и технические характеристики** (стр. 229). См. **Перевозка груза** (стр. 155).

**Примечание:** Данная функция не предотвращает раскачку прицепа, а уменьшает ее, если она началась.

**Примечание:** Данная функция не может предохранить любой прицеп от раскачки.

**Примечание:** В некоторых случаях, если скорость вашего автомобиля слишком высока, система может включаться несколько раз, постепенно снижая скорость автомобиля.

## ТОЧКИ КРЕПЛЕНИЯ БУКСИРОВОЧНОГО ОБОРУДОВАНИЯ

### ПРЕДУПРЕЖДЕНИЕ



Стержень буксирной петли имеет левую резьбу. Для установки поворачивайте его против часовой стрелки. Проследите за тем, чтобы буксировочная проушина была полностью затянута. Несоблюдение этих указаний может привести к ослаблению крепления буксировочного крюка.

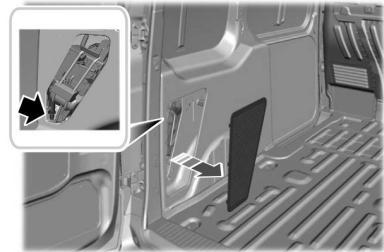

E165020

С левой стороны заднего багажного отделения специально оставлено место.

В автомобиле всегда должна находиться буксировочная проушина.

# Буксировка

## Передняя буксировочная проушина

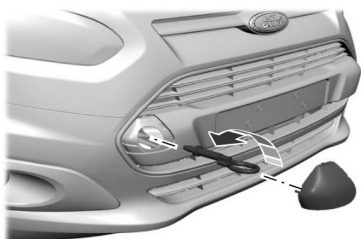

E165018

Снимите колпачок и установите буксировочную проушину.

## Задняя буксировочная проушина



E165019

Снимите колпачок и установите буксировочную проушину.

**Примечание:** Если ваш автомобиль оснащен буксирной балкой, вы не можете установить буксировочную проушину на задней части вашего автомобиля. Используйте буксирную балку для буксировки других автомобилей.

## ТРАНСПОРТИРОВКА АВТОМОБИЛЯ

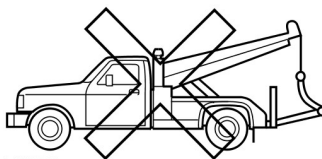
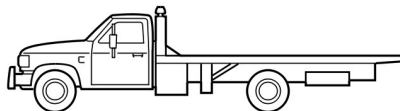
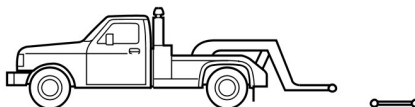

E143886

Если вам нужно отбуксировать автомобиль, обратитесь в центры, предоставляющие услугу буксировки. Если вы являетесь участником программы помощи на дороге, обратитесь к поставщику услуги помощи на дороге.

Чтобы обеспечить достаточный дорожный просвет, при подготовке автомобиля к буксировке необходимо использовать платформу или домкрат и подкатные тележки. Не используйте подъемное оборудование с ремнями. Это может стать причиной повреждений, которые не покрываются гарантией на автомобиль.

# Буксировка

**Примечание:** При буксировке все ходовые колеса не должны касаться земли для обеспечения достаточного дорожного просвета.

## БУКСИРОВКА АВТОМОБИЛЯ С ОПОРОЙ НА ЧЕТЫРЕ КОЛЕСА - АВТОМАТИЧЕСКАЯ КПП

### ПРЕДУПРЕЖДЕНИЯ



Во время буксировки автомобиля необходимо включать зажигание. Несоблюдение данного предупреждения может значительно повысить риск получения серьезных травм или смертельного исхода.



Необходимо убедиться, что рычаг переключения коробки передач находится в положении **N**. Игнорирование данного предупреждения может привести к поломке коробки передач, аварии или травме.



Тормозной привод и усиление рулевого управления не работают при выключенном двигателе. Необходимо сильнее нажимать на педаль тормоза и учитывать, что тормозной путь и усилие поворота рулевого колеса становятся больше. Небрежное обращение может привести к аварии или травме.



Избыточное натяжение буксирного троса может привести к повреждению автомобиля или буксирующего автомобиля.

## Аварийная буксировка

Если ваш автомобиль вышел из строя и нет возможности использовать колесные тележки, погрузочный прицеп или грузовую платформу, можно буксировать автомобиль на всех колесах по ровной поверхности.

Это допускается при соблюдении следующих условий:

- Ваш автомобиль обращен лицом вперед и буксируется в прямом направлении.
- Рычаг переключения коробки передач находится в положении **N**. Если не удастся перевести рычаг переключения коробки передач в положение **N**, то возможно это придется сделать принудительно. См. **Автоматическая коробка передач** (стр. 132).
- Максимальная допустимая скорость — 35 миль/час (56 км/ч).
- Максимальное допустимое расстояние — 50 миль (80 км).

Следует трогаться с места плавно и не допускать рывков буксируемого автомобиля.

Необходимо использовать только штатную буксировочную проушину автомобиля. См. **Точки крепления буксировочного оборудования** (стр. 159).

Необходимо закрепить два буксирных троса или две жесткие буксирные балки с одной и той же стороны. Например, от правой задней буксирной точки до правой передней буксирной точки.

Необходимо использовать буксирный трос или жесткую буксирную балку, рассчитанные на вес буксирующего автомобиля и буксируемого автомобиля.

# Буксировка

**Примечание:** Для буксировки автомобиля безопаснее всего использовать жесткую буксирную балку.

Вес буксируемого автомобиля не должен превышать вес буксирующего автомобиля.

## БУКСИРОВКА АВТОМОБИЛЯ С ОПОРОЙ НА ЧЕТЫРЕ КОЛЕСА - МЕХАНИЧЕСКАЯ КПП

### ПРЕДУПРЕЖДЕНИЯ



Во время буксировки автомобиля необходимо включать зажигание. Несоблюдение данного предупреждения может значительно повысить риск получения серьезных травм или смертельного исхода.



Тормозной привод и усиление рулевого управления не работают при выключенном двигателе. Необходимо сильнее нажимать на педаль тормоза и учитывать, что тормозной путь и усилие поворота рулевого колеса становятся больше. Небрежное обращение может привести к аварии или травме.



Избыточное натяжение буксирного троса может привести к повреждению автомобиля или буксирующего автомобиля.



При буксировке вашего автомобиля необходимо поставить рычаг переключения передач в нейтральное положение. Игнорирование данного предупреждения может привести к поломке коробки передач, аварии или травме.

Необходимо использовать только штатную буксировочную проушину автомобиля. См. **Точки крепления буксировочного оборудования** (стр. 159).

Необходимо закрепить два буксирных троса или две жесткие буксирные балки с одной и той же стороны. Например, от правой задней буксирной точки до правой передней буксирной точки.

Необходимо использовать буксирный трос или жесткую буксирную балку, рассчитанные на вес буксирующего автомобиля и буксируемого автомобиля.

Вес буксируемого автомобиля не должен превышать вес буксирующего автомобиля.

Не превышайте скорость 50 км/ч (30 миль/ч). См. **Транспортировка автомобиля** (стр. 160).

Следует трогаться с места плавно и не допускать рывков буксируемого автомобиля.

# Советы по вождению

## ОБКАТКА

### Шины

#### ПРЕДУПРЕЖДЕНИЕ



Новые шины нуждаются в обкатке на протяжении примерно 500 км (300 миль). В этот период автомобиль может продемонстрировать различные динамические характеристики.

### Тормозная система и сцепление

#### ПРЕДУПРЕЖДЕНИЕ



По возможности избегайте частого использования тормозов и сцепления на протяжении первых 150 км (100 миль) движения по городу и первых 1500 км (1000 миль) на шоссе.

### Двигатель

#### ПРЕДУПРЕЖДЕНИЕ



Старайтесь не двигаться на очень высокой скорости на протяжении первых 1500 км (1000 миль). Чаще переключайте передачи, раньше переключайтесь на повышенную передачу. Не давайте двигателю долго работать на повышенных оборотах.

## УХУДШЕННЫЕ ХАРАКТЕРИСТИКИ ДВИГАТЕЛЯ

#### ПРЕДУПРЕЖДЕНИЕ



При продолжительной работе возрастает температура двигателя, что может привести к его полной остановке.

Если стрелка указателя температуры охлаждающей жидкости двигателя переходит верхний допустимый предел, то двигатель перегреется.

**Указатели** (стр. 70).

Если двигатель перегревается, вы можете продолжать движение только на небольшое расстояние. Расстояние, которое вы можете проехать, зависит от температуры окружающего воздуха, загрузки автомобиля и рельефа местности. Короткое время двигатель будет продолжать работать с ограниченной мощностью.

Если температура двигателя продолжает повышаться, подача топлива к двигателю будет уменьшена. Система кондиционирования воздуха отключается, а вентилятор системы охлаждения двигателя работает непрерывно.

1. Плавно сбросьте скорость и остановите автомобиль на ближайшем безопасном участке дороги.
2. Чтобы избежать серьезных повреждений двигателя, незамедлительно выключите его.
3. Дайте двигателю остынуть.
4. Проверьте уровень охлаждающей жидкости. См. **Проверка охлаждающей жидкости двигателя** (стр. 192).
5. При первой возможности проверьте ваш автомобиль у авторизованного дилера.

## ЭКОНОМИЧНОЕ ВОЖДЕНИЕ

Выполнение следующих действий поможет сократить потребление топлива.

## Давление в шинах

Регулярно проверяйте давление в шинах, чтобы оптимизировать расход топлива. Для достижения лучшего результата используйте экономичный тип рабочего давления в шинах. См. **Технические характеристики** (стр. 227).

## Переключение передач.

Выбирайте самую высокую передачу, на которой можно двигаться при данных условиях движения.

## Прогнозирование дорожной обстановки.

Корректируйте скорость движения автомобиля и дистанции относительно других участников движения без резких торможений и разгонов.

## Эффективный выбор скорости движения.

Чем выше скорость, тем больше расход топлива. Двигайтесь по трассе с меньшей постоянной скоростью.

## Аксессуары

По возможности не прикрепляйте дополнительные устройства к кузову автомобиля. При использовании багажника на крыше не забывайте складывать его или снимать, когда он не используется.

## Электрические системы

Отключайте все электрические системы, например систему кондиционирования воздуха, когда они не используются. Убедитесь, что все дополнительные устройства отключены от дополнительного гнезд электропитания, если они не используются.

## МЕРЫ ПРЕДОСТОРОЖНОСТИ ПРИ ДВИЖЕНИИ В ХОЛОДНУЮ ПОГОДУ

Функциональные характеристики некоторых узлов и систем могут ухудшаться при температурах ниже  $-25^{\circ}\text{C}$ .

## ПРЕОДОЛЕНИЕ ВОДНОЙ ПРЕГРАДЫ

### ПРЕДУПРЕЖДЕНИЯ



Двигаться по воде допускается только в экстренных ситуациях, такие поездки не должны быть нормой.



Если вода проникнет в воздушный фильтр, возможно повреждение двигателя.

В экстренной ситуации допускается движение по воде, максимальная глубина которой достигает 200 мм (8 дюймов), с максимальной скоростью 10 км/ч (6 миль/ч). При движении через поток воды следует соблюдать особую осторожность.

Двигайтесь по воде на медленной скорости, не останавливаясь. После преодоления водной преграды, на первом же безопасном участке дороги:

- Слегка нажмите на педаль тормоза, чтобы проверить, нормально ли работают тормоза.
- Проверьте работу звукового сигнала.
- Убедитесь в полной работоспособности световых приборов автомобиля.
- Проверьте работу усилителя рулевого управления.

### НАПОЛЬНЫЕ КОВРИКИ





E142666

#### ПРЕДУПРЕЖДЕНИЯ

 Всегда используйте напольные коврики, которые разработаны специально для вашего автомобиля, не создают помех для педалей и надежно крепятся к полу. Во время вождения коврики не должны смещаться и закрывать педали, или иным образом мешать нормальной работе автомобиля.

 При использовании неподходящего напольного коврика педаль акселератора может застрять в поднятом положении. В результате вы можете потерять контроль над автомобилем.

 Всегда правильно закрепляйте напольные коврики, чтобы они не могли сместиться из первоначального положения или помешать работе педали.

 Не располагайте в пространстве для ног незакрепленные напольные коврики или другие покрытия.

#### ПРЕДУПРЕЖДЕНИЯ

 Не размещайте поверх оригинальных напольных ковриков дополнительных напольных ковриков или других покрытий. Это уменьшит зазор между педалью и полом и будет мешать работе педалей.

 Не допускайте попадания посторонних предметов под педали автомобиля. В результате вы можете потерять контроль над автомобилем.

 Регулярно проверяйте надежность крепления напольных ковриков.

Чтобы установить напольный коврик, расположите его отверстия над фиксаторами и нажмите для закрепления.

Снятие выполняется в обратном порядке.

# Аварийные принадлежности

## АВАРИЙНАЯ СВЕТОВАЯ СИГНАЛИЗАЦИЯ



Кнопка аварийной сигнализации расположена на панели приборов. Используйте ее, когда ваш автомобиль создает угрозу безопасности для других автомобилистов.

Нажмите кнопку, чтобы включить аварийную сигнализацию, и передние и задние указатели поворота начнут мигать.

Нажмите кнопку еще раз, чтобы выключить аварийную сигнализацию.

**Примечание:** *Использование при неработающем двигателе приводит к разрядке аккумуляторной батареи. Напряжение аккумуляторной батареи может быть недостаточным для запуска двигателя.*

**Примечание:** *В зависимости от применимых юридических и технических нормативов страны, для которой изначально предназначен ваш автомобиль, фонари аварийной световой сигнализации могут мигать при резком торможении.*

## АПТЕЧКА

Предусмотрено место в потолочной консоли или карманах внизу дверей.

## ЗНАК АВАРИЙНОЙ ОСТАНОВКИ

Предусмотрено место в потолочной консоли или карманах внизу дверей.

## ВЫКЛЮЧЕНИЕ ПОДАЧИ ТОПЛИВА

### ПРЕДУПРЕЖДЕНИЕ



Невыполнение требований по проверке состояния и устранения возможных утечек топлива после столкновения может повысить риск возникновения пожара и серьезных травм. Рекомендуется проверить топливную систему у авторизованного дилера после любого столкновения.

На случай умеренной или серьезной аварии автомобиль оснащен функцией отключения топливного насоса, которая останавливает подачу топлива в двигатель. Не каждое столкновение будет сопровождаться срабатыванием данной функции.

При отключении двигателя после аварии для его повторного запуска можно выполнить следующие действия.

### Выключатель зажигания

1. Выключите зажигание.
2. Поверните ключ зажигания в положение **III**.
3. Выключите зажигание.
4. Снова включите зажигание, чтобы повторно включить топливный насос.

**Примечание:** *Перед повторным запуском двигателя автоматически выполняются различные проверки системы. Если двигатель не удается запустить после 3 попыток, значит система обнаружила неисправность, которая требует технического обслуживания. В этом случае рекомендуется связаться с официальным дилером.*

# Аварийные принадлежности

## Запуск без ключа (при наличии)

1. Не нажимая педаль тормоза, однократно нажмите и отпустите кнопку.
2. Нажмите педаль тормоза, затем однократно нажмите и отпустите кнопку.
3. Не нажимая педаль тормоза, однократно нажмите и отпустите кнопку.
4. Нажмите педаль тормоза, затем нажмите и удерживайте кнопку до запуска двигателя.

**Примечание:** Перед повторным запуском двигателя автоматически выполняются различные проверки системы. Если двигатель не удается запустить после 3 попыток, значит система обнаружила неисправность, которая требует технического обслуживания. В этом случае рекомендуется связаться с официальным дилером.

## ЗАПУСК АВТОМОБИЛЯ ОТ ВНЕШНЕГО ИСТОЧНИКА

### ПРЕДУПРЕЖДЕНИЯ



Не используйте в качестве заземления топливопроводы, крышки коромысел или впускной коллектор.



Подсоединяйте аккумуляторную батарею только с таким же номинальным напряжением.



Пользуйтесь соединительными проводами соответствующего сечения с изолированными зажимами.

**Примечание:** Не отсоединяйте аккумуляторную батарею от системы электрооборудования автомобиля.

## Подключение соединительных проводов

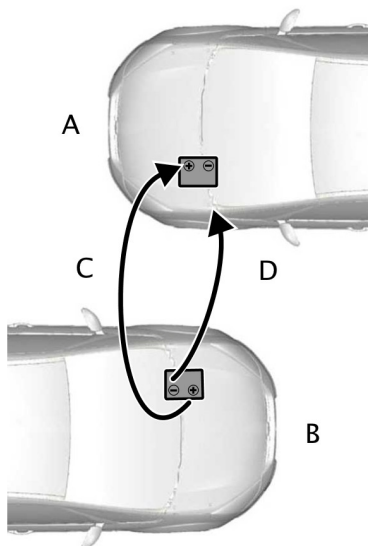

E102925

- A Автомобиль с плохо заряженной аккумуляторной батареей
- B Автомобиль со вспомогательной аккумуляторной батареей
- C «Положительный» соединительный провод
- D «Отрицательный» соединительный провод

1. Установите автомобили таким образом, чтобы они не соприкасались.
2. Остановите двигатель и отключите все неиспользуемое электрооборудование.

# Аварийные принадлежности

3. Подсоедините положительный (+) полюс автомобиля В к положительному (+) полюсу автомобиля А (провод С).

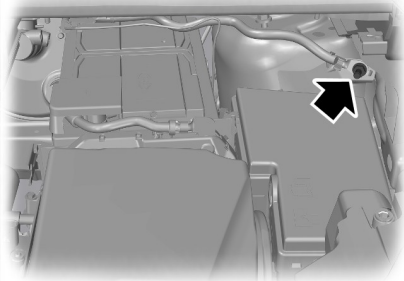

E130431

4. Подсоедините отрицательную (-) клемму автомобиля В к массе автомобиля А (провод D).

## ПРЕДУПРЕЖДЕНИЯ

 Не подключайтесь напрямую к отрицательной (-) клемме плохо заряженной аккумуляторной батареи.

 Убедитесь, что провода не касаются движущихся деталей или деталей систем подачи топлива.

## ПРЕДУПРЕЖДЕНИЕ

 При отсоединении проводов не включайте фары. Пиковое напряжение в момент отключения может вызвать перегорание ламп.

Отсоедините провода в последовательности, обратной присоединению.

## Запуск двигателя

1. Запустите двигатель автомобиля В на относительно высокой скорости.
2. Запустите двигатель автомобиля А.
3. Дайте двигателям обоих автомобилей поработать не менее трех минут, прежде чем отсоединять кабели.

# Плавкие предохранители

## РАСПОЛОЖЕНИЕ БЛОКОВ ПЛАВКИХ ПРЕДОХРАНИТЕЛЕЙ

### Блок предохранителей в моторном отсеке

Блок предохранителей находится в моторном отсеке. См. **Обслуживание** (стр. 183).

### Блок предохранителей в салоне

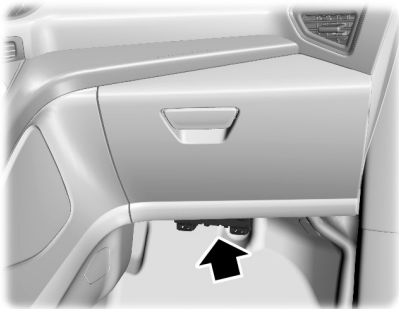

E159113

Блок предохранителей находится под перчаточным ящиком.

### Блок предохранителей в багажном отделении



E163779

Блок предохранителей находится в багажном отделении справа. Снимите крышку блока предохранителей, чтобы получить доступ к плавким предохранителям.

# Плавкие предохранители

## ТАБЛИЦА ХАРАКТЕРИСТИК ПЛАВКИХ ПРЕДОХРАНИТЕЛЕЙ

### Блок предохранителей в моторном отсеке

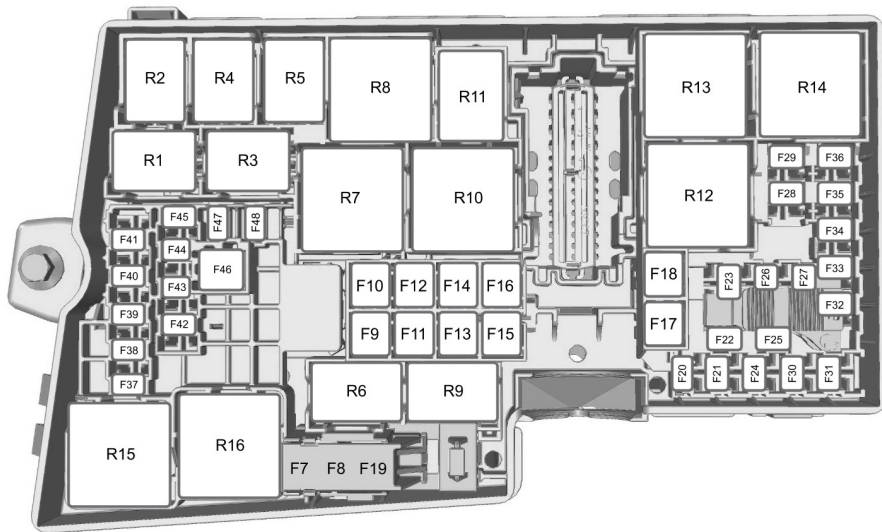

E157389

Предохранитель	Номинал предохранителя	Защищаемые цепи
F1	-	Не используется
F2	-	Не используется
F3	-	Не используется
F4	-	Не используется
F5	-	Не используется
F6	-	Не используется
F7	40 А**	Антиблокировочная система тормозов Электронная система динамической стабилизации

## Плавкие предохранители

Предохранитель	Номинал предохранителя	Защищаемые цепи
F8	30 A**	Система поддержания устойчивости
F9	30 A**	Обогреватель заднего стекла
F10	40 A**	Электровентилятор обдува
F11	20 A**	Розетка питания вспомогательного оборудования на задней напольной консоли
F12	30 A**	Модуль управления силовым агрегатом
F13	30 A**	реле стартера;
F14	40 A**	Обогреваемое ветровое стекло (правая сторона)
F15	20 A**	Задние дополнительные гнезда электропитания
	25A	Заправка охладителя нагнетаемого воздуха (1.0L EcoBoost)
F16	40 A**	Обогреваемое ветровое стекло (левая сторона)
F17	20 A**	Розетка питания вспомогательного оборудования на напольной консоли
F18	20A	Розетка питания вспомогательного оборудования в отсеке для хранения вещей водителя
F19	5 A*	Антиблокировочная система тормозов Система поддержания устойчивости
F20	15 A*	Звуковой сигнал
F21	5 A*	Выключатель стоп-сигналов
F22	15 A*	Система мониторинга аккумуляторной батареи
	10A	Напряжение блока питания (модуль управления силовым агрегатом)
F23	5 A*	Соленоиды реле
F24	25 A*	Вспомогательный подогреватель, работающий на топливе (только фургон)

## Плавкие предохранители

Предохранитель	Номинал предохранителя	Защищаемые цепи
F25	10A	Зеркала с электроприводом (без блока управления дверью)
F26	5 A*	Питание катушки реле системы управления двигателем (автомобили с бензиновыми двигателями)
F26	15 A*	Подача на обмотки реле управления двигателем (автомобили с дизельным двигателем) Блок управления коробкой передач (автомобили с дизельным двигателем)
F27	15 A*	Муфта компрессора системы кондиционирования
F28	5 A*	Модуль качества напряжения (зажигание)
	25A	Задние окна с электроприводом стекол (без блока управления дверью)
F29	25 A*	Передние окна со стеклоподъемником стекла (без блока управления дверью)
F30	5A	Вывод в позиции II выключателя зажигания
F31	10A	Звуковая охранная сигнализация
F32	15 A*	Модуль управления двигателем
	10A	Электромагнитный клапан массового расхода воздуха Электромагнитный клапан рециркуляции отработавших газов
F33	10 A*	Модуль управления двигателем
	15A	Блок катушек зажигания
F34	10 A*	топливные форсунки;
F35	15 A*	Отопитель топливного фильтра
F36	10 A* 5A	Модуль управления двигателем Активный ставень решетки

## Плавкие предохранители

Предохранитель	Номинал предохранителя	Защищаемые цепи
F37	5 A*	Модуль управления системой активной помощи при парковке
F38	15 A*	Модуль управления двигателем Блок управления коробкой передач
F39	5 A*	Коррекция наклона света фар
F40	5 A*	Электрический усилитель рулевого управления
F41	20 A*	Блок управления системами кузова
F42	15 A*	Очиститель заднего стекла
F43	15 A*	Переднее сиденье с подогревом
F44	15 A*	Блок управления фарами
F45	10 A*	Обогреваемый распылитель омывателя
F46	40 A**	Стеклоочистителем ветрового стекла
F47	7,5A	Обогреваемое наружное зеркало (без блока управления дверью)
F48	25 A*	Блок управления системами кузова

\*Предохранители «мини» \*\*Кассетные плавкие предохранители

Реле	Замыкаемые цепи
R1	Заправка вентилятора охладителя нагнетаемого воздуха (1.0L EcoBoost)
R2	Звуковой сигнал
R3	Звуковая охранная сигнализация
R4	Не используется
R5	Очиститель заднего стекла
R6	Не используется

## Плавкие предохранители

<b>Реле</b>	<b>Замыкаемые цепи</b>
R7	Обогреваемое ветровое стекло
R8	Задержка выключения вспомогательного оборудования
R9	Зажигание
R10	Стартер
R11	Муфта компрессора системы кондиционирования
R12	Вентилятор системы охлаждения
R13	Электровентилятор обдува
R14	Электронные органы управления двигателем
R15	Обогреватель заднего стекла
R16	Зажигание

# Плавкие предохранители

## Блок предохранителей в салоне

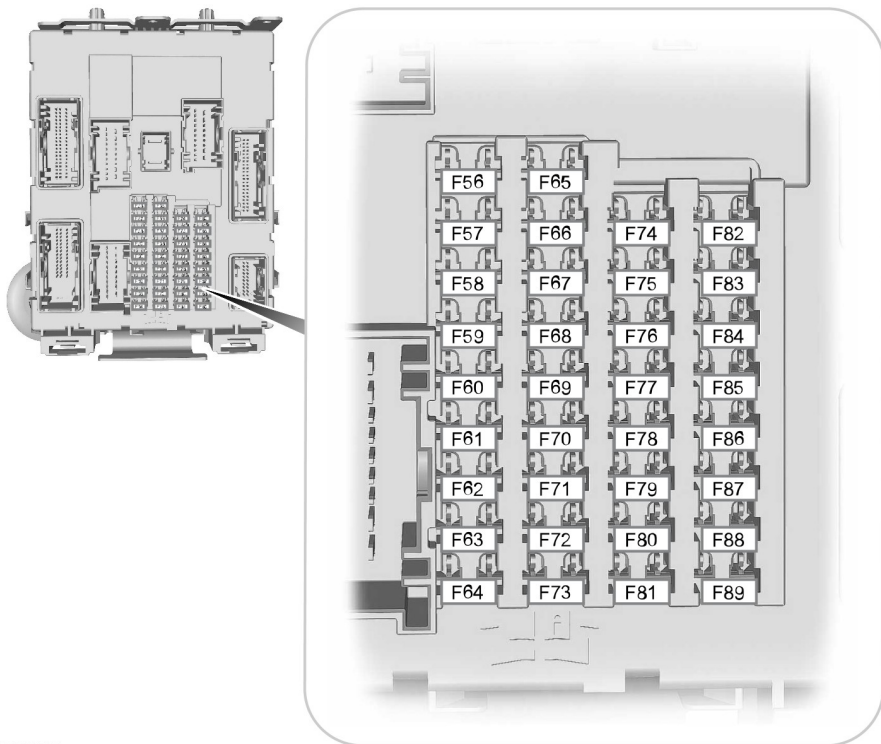

E129926

Предохранитель	Номинал предохранителя	Защищаемые цепи
F56	20A	Топливный насос
F57	-	Не используется
F58	-	Не используется
F59	5A	Приемопередатчик пассивной противоугонной системы

## Плавкие предохранители

Предохранитель	Номинал предохранителя	Защищаемые цепи
F60	10A	Освещение салона Комплект переключателей двери водителя Фонарь освещения вещевого ящика Секция переключателей потолочной консоли
F61	-	Не используется
F62	5A	Автоматический режим работы стеклоочистителя Зеркало заднего вида салона с функцией автоматического затемнения
F63	10A	Система адаптивного круиз-контроля (передний сенсорный модуль)
F64	-	Не используется
F65	10A	Отпирание защелки задней поднимающейся двери
F66	-	Не используется
F67	7,5A	SYNC Модуль интерфейса переднего дисплея Модуль глобальной системы определения местонахождения
F68	15A	Электрический замок блокировки рулевой колонки
F69	5A	Щиток приборов
F70	-	Не используется
F71	10A	Приемник управления отоплением (ручная система кондиционирования воздуха) Двойное автоматическое управление температурой
F72	7,5A	Модуль рулевого колеса
F73	7,5A	Колодка канала информационной связи Динамик включения аварийного батарейного питания
F74	15A	Фара дальнего света
F75	15A	Передние противотуманные фары

## Плавкие предохранители

Предохранитель	Номинал предохранителя	Защищаемые цепи
F76	10A	Фонари заднего хода
F77	20A	Насос омывателя
F78	5A	Выключатель зажигания Выключатель зажигания (автомобили с запуском без ключа)
F79	15A	Аудиосистема Навигационная система с DVD-диском Сенсорный экран Переключатель мигающей аварийной сигнализации Переключатель замка двери
F80	20A	Прозрачный люк
F81	5A	Радиочастотный радиоприемник Датчик контроля салона.
F82	20A	Насос омывателя
F83	20A	Система централизованной блокировки замков
F84	-	Не используется
F85	7,5A	Выключатель зажигания
F86	10A	Модуль подушки безопасности Система классификации пассажира Индикатор отключения надувной подушки безопасности пассажира
F87	-	Не используется
F88	-	Не используется
F89	-	Не используется

# Плавкие предохранители

## Блок предохранителей в багажнике

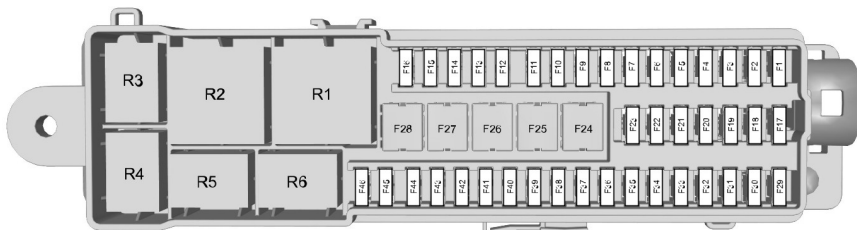

E129927

Предохранитель	Номинал предохранителя	Защищаемые цепи
F1	10A	Отопление, вентиляция и кондиционирование заднего отсека
F2	25A	Устройство регулировки сиденья водителя
F3	25A	Модуль двери водителя
F4	25A	Модуль двери переднего пассажира
F5	-	Не используется
F6	25A	Блок управления дверью (левая задняя сторона)
F7	25A	Блок управления дверь (правая задняя сторона)
F8	10A	Звуковая охранная сигнализация
F9	-	Не используется
F10	-	Не используется
F11	-	Не используется
F12	10A	Система управления микроклиматом (автомобили с системой авто-старт-стоп)
F13	5A	Щиток приборов (автомобили с системой авто-старт-стоп)

## Плавкие предохранители

Предохранитель	Номинал предохранителя	Защищаемые цепи
F14	7,5A	Дисплей информационно-развлекательной системы SYNC Модуль глобальной системы определения местонахождения (автомобили с системой авто-старт-стоп)
F15	15A	Аудиоблок (автомобили с системой авто-старт-стоп)
F16	-	Не используется
F17	-	Не используется
F18	-	Не используется
F19	-	Не используется
F20	-	Не используется
F21	-	Не используется
F22	-	Не используется
F23	-	Не используется
F24	20A	Задние дополнительные гнезда электропитания
F25	40A	Задний электровентилятор обдува
F26	40A	Вспомогательные агрегаты Модуль управления электрооборудованием буксируемого прицепа
F27	30A	Модуль качества напряжения
F28	20A	Дополнительный факельный подогреватель
F29	5A	Система контроля мертвой зоны Камера переднего обзора адаптивный круиз-контроль; Камера заднего обзора с системой помощи при парковке Низковольтный сигнал зажигания преобразователя постоянного тока в постоянный ток
F30	5A	Система помощи при парковке

## Плавкие предохранители

Предохранитель	Номинал предохранителя	Защищаемые цепи
F31	-	Не используется
F32	-	Не используется
F33	-	Не используется
F34	15А	Обогреваемое сиденье водителя
F35	15А	Обогреваемое сиденье пассажира
F36	-	Не используется
F37	20А	Солнцезащитный козырек с приводом
F38	-	Не используется
F39	-	Не используется
F40	7,5А	Зажигание (модуль отопления, вентиляции и кондиционирования заднего отсека)
F41	-	Не используется
F42	-	Не используется
F43	-	Не используется
F44	-	Не используется
F45	-	Не используется
F46	5А	Камера заднего обзора с системой помощи при парковке (автомобили с системой авто-старт-стоп)

Реле	Замыкаемые цепи
R1	Выключатель зажигания
R2	Электродвигатель отопления, вентиляции и кондиционирования воздуха
R3	Не используется

# Плавкие предохранители

Реле	Замыкаемые цепи
R4	Не используется
R5	Звуковая охранная сигнализация
R6	Не используется

## ЗАМЕНА ПЛАВКОГО ПРЕДОХРАНИТЕЛЯ

### Предохранители

#### ПРЕДУПРЕЖДЕНИЕ



Меняйте предохранитель только на предохранитель со специфицированным диапазоном силы тока. Использование предохранителя, рассчитанного на слишком высокую силу тока, может повлечь серьезные повреждения проводки и вызвать возгорание.

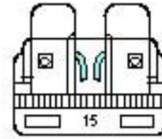

E142430

Если электрические компоненты в автомобиле не работают, возможно, сгорел плавкий предохранитель. Сгоревшие плавкие предохранители определяются по разрыву провода в предохранителе. Проверьте целостность соответственных предохранителей перед заменой электрических компонентов.

### Номинальные значения силы тока и цвет стандартных предохранителей

Цвет					
Номинал предохранителя	Предохранители «мини»	Стандартные предохранители	Предохранители «макси»	Кассетные предохранители «макси»	Кассета с плавкими вставками
2А	Серый	Серый	-	-	-
3А	Фиолетовый	Фиолетовый	-	-	-
4А	Розовый	Розовый	-	-	-
5А	Желто-коричневый	Желто-коричневый	-	-	-
7,5А	Коричневый	Коричневый	-	-	-
10А	Красный	Красный	-	-	-
15А	Синий	Синий	-	-	-

## Плавкие предохранители

Цвет					
Номинал предохранителя	Предохранители «мини»	Стандартные предохранители	Предохранители «макси»	Кассетные предохранители «макси»	Кассета с плавкими вставками
20A	Желтый	Желтый	Желтый	Синий	Синий
25A	Естественный	Естественный	-	Естественный	Естественный
30A	Зеленый	Зеленый	Зеленый	Розовый	Розовый
40A	-	-	Оранжевый	Зеленый	Зеленый
50A	-	-	Красный	Красный	Красный
60A	-	-	Синий	Желтый	Желтый
70A	-	-	Желто-коричневый	-	Коричневый
80A	-	-	Естественный	Черный	Черный

## ОБЩАЯ ИНФОРМАЦИЯ

Для поддержания хорошего технического состояния и во избежание обесценивания автомобиля необходимо регулярно проводить техническое обслуживание. К вашим услугам широкая сеть официальных дилерских центров обслуживания и ремонта Ford. Авторизованные технические специалисты центров смогут наилучшим образом отремонтировать ваш автомобиль, используя разнообразные специальные инструменты.

Помимо регулярных технических осмотров рекомендуется делать следующие проверки.

### ПРЕДУПРЕЖДЕНИЯ



Прежде чем прикасаться к узлам автомобиля или делать какие-либо регулировки, необходимо выключить зажигание.



Не прикасайтесь к узлам электронной системы зажигания, когда зажигание включено, или двигатель работает. Система работает под высоким напряжением.



Не подносите руки к вентилятору охлаждения двигателя и не допускайте попадания в него одежды. В определенных условиях вентилятор может продолжать вращаться в течение нескольких минут после выключения двигателя.



Убедитесь, что после проверки технического состояния все крышки заливных отверстий хорошо затянуты.

## Ежедневные проверки

- Внешние осветительные приборы.
- Плафоны освещения салона.
- Индикаторы и сигнализаторы.

## Проверяется при заправке

- Уровень моторного масла. См. **Проверка моторного масла** (стр. 191).
- Уровень тормозной жидкости. См. **Проверка уровня тормозной жидкости и рабочей жидкости гидропривода сцепления** (стр. 193).
- Уровень жидкости стеклоомывателя. См. **Проверка омывающей жидкости** (стр. 194).
- Давление в шинах (после остывания). См. **Технические характеристики** (стр. 216).
- Состояние шин. См. **Колеса и шины** (стр. 211).

## Ежемесячные проверки

- Уровень охлаждающей жидкости (на холодном двигателе). См. **Проверка охлаждающей жидкости двигателя** (стр. 192).
- Трубопроводы, шланги и бачки на наличие утечек.
- Исправность кондиционера воздуха
- Исправность стояночного тормоза.
- Звуковой сигнал
- Затяжка гаек крепления колёс. См. **Технические характеристики** (стр. 216).

# Обслуживание

## ОТКРЫВАНИЕ И ЗАКРЫВАНИЕ КАПОТА

### Открытие капота

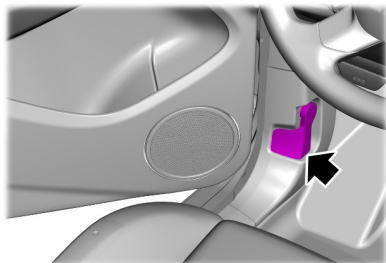

E164919

1. Откройте переднюю дверь.
2. Потяните ручку открывания капота.

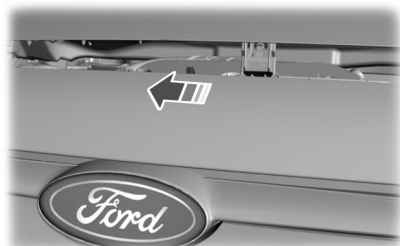

E164920

3. Сдвиньте защелку влево.

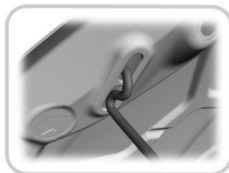

E87786

4. Откройте капот и подставьте под него поддерживающую штангу.

### Закрытие капота

1. Снимите поддерживающую штангу с защелки и правильно закрепите.
2. Опустите капот, отпустив его в 8–12 дюймах (от 20 до 30 см) от конечного положения, чтобы он закрылся под действием собственного веса.

**Примечание:** Убедитесь, что капот полностью закрылся.

## Обслуживание

### ОБЩИЙ ВИД МОТОРНОГО ОТСЕКА - 1.0L ECOBOOST (74КВТ/100Л.С.), С ЛЕВОСТОРОННИМ УПРАВЛЕНИЕМ

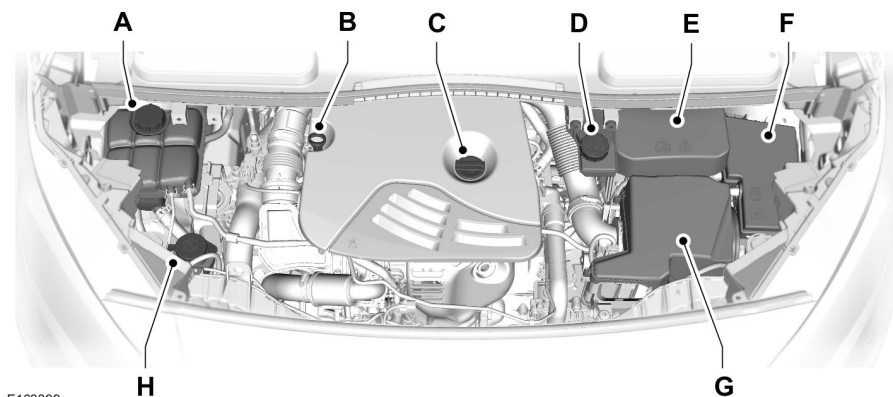

E163399

- A Бачок для охлаждающей жидкости двигателя<sup>1</sup>: См. **Проверка охлаждающей жидкости двигателя** (стр. 192).
- B Масляный щуп двигателя<sup>1</sup>: См. **Щуп для проверки моторного масла** (стр. 191).
- C Крышка маслозаливной горловины<sup>1</sup>: См. **Щуп для проверки моторного масла** (стр. 191).
- D Бачок для рабочей жидкости системы тормозов и сцепления<sup>1</sup>: См. **Проверка уровня тормозной жидкости и рабочей жидкости гидропривода сцепления** (стр. 193).
- E Аккумуляторная батарея: См. **Замена аккумуляторной батареи 12 В** (стр. 194).
- F Подкапотный блок плавких предохранителей: См. **Плавкие предохранители** (стр. 169).
- G Воздушный фильтр: Не требуется проведение сервисного обслуживания.
- H Бачок омывателя ветрового и заднего стекла: См. **Проверка омывающей жидкости** (стр. 194).

<sup>1</sup> Для идентификационных целей крышки бачков и маслоизмерительный щуп двигателя имеют соответствующую цветовую маркировку.

## Обслуживание

### ОБЩИЙ ВИД МОТОРНОГО ОТСЕКА - 1.0L ECOBOOST (74КВТ/100Л.С.), С ПРАВСТОРОННИМ УПРАВЛЕНИЕМ

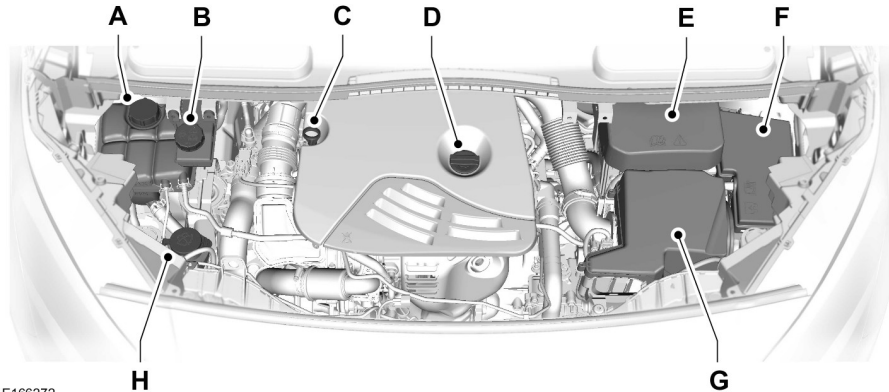

E166272

- A Бачок для охлаждающей жидкости двигателя<sup>1</sup>: См. **Проверка охлаждающей жидкости двигателя** (стр. 192).
- B Бачок для рабочей жидкости системы тормозов и сцепления<sup>1</sup>: См. **Проверка уровня тормозной жидкости и рабочей жидкости гидропривода сцепления** (стр. 193).
- C Масляный щуп двигателя<sup>1</sup>: См. **Щуп для проверки моторного масла** (стр. 191).
- D Крышка маслозаливной горловины<sup>1</sup>: См. **Щуп для проверки моторного масла** (стр. 191).
- E Аккумуляторная батарея: См. **Замена аккумуляторной батареи 12 В** (стр. 194).
- F Подкапотный блок плавких предохранителей: См. **Плавкие предохранители** (стр. 169).
- G Воздушный фильтр: Не требуется проведение сервисного обслуживания.
- H Бачок омывателя ветрового и заднего стекла: См. **Проверка омывающей жидкости** (стр. 194).

<sup>1</sup> Для идентификационных целей крышки бачков и маслоизмерительный щуп двигателя имеют соответствующую цветовую маркировку.

### ОБЩИЙ ВИД МОТОРНОГО ОТСЕКА - 1.6L ECOBOOST™, С ЛЕВОСТОРОННИМ УПРАВЛЕНИЕМ

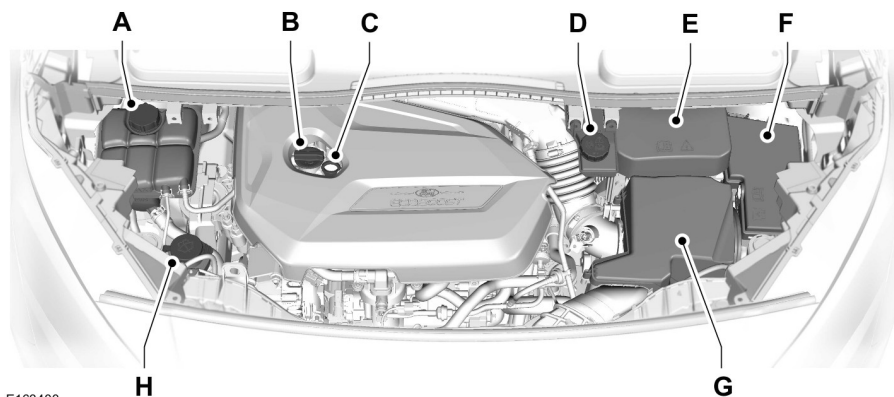

E163400

- A Бачок для охлаждающей жидкости двигателя<sup>1</sup>: См. **Проверка охлаждающей жидкости двигателя** (стр. 192).
- B Крышка маслозаливной горловины<sup>1</sup>: См. **Щуп для проверки моторного масла** (стр. 191).
- C Масляный щуп двигателя<sup>1</sup>: См. **Щуп для проверки моторного масла** (стр. 191).
- D Бачок для рабочей жидкости системы тормозов и сцепления<sup>1</sup>: См. **Проверка уровня тормозной жидкости и рабочей жидкости гидропривода сцепления** (стр. 193).
- E Аккумуляторная батарея: См. **Замена аккумуляторной батареи 12 В** (стр. 194).
- F Подкапотный блок плавких предохранителей: См. **Плавкие предохранители** (стр. 169).
- G Воздушный фильтр: Не требуется проведение сервисного обслуживания.
- H Бачок омывателя ветрового и заднего стекла: См. **Проверка омывающей жидкости** (стр. 194).

<sup>1</sup> Для идентификационных целей крышки бачков и маслоизмерительный щуп двигателя имеют соответствующую цветовую маркировку.

## Обслуживание

### ОБЩИЙ ВИД МОТОРНОГО ОТСЕКА - 1.6L ЕСОВОOST (110КВТ/150Л.С.) - SIGMA, С ПРАВСТОРОННИМ УПРАВЛЕНИЕМ

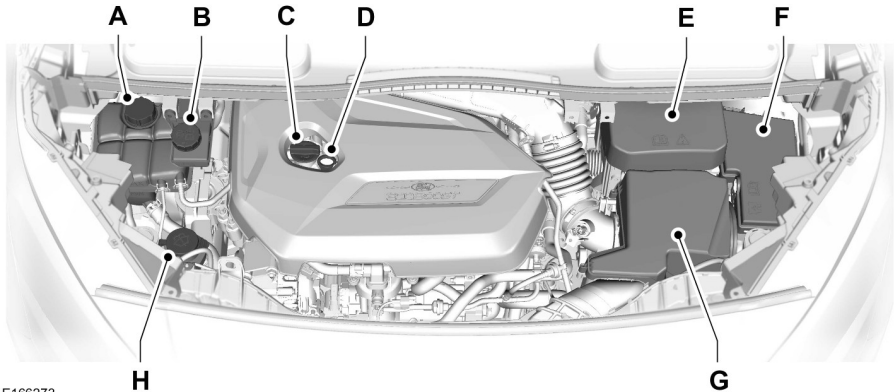

E166273

- A Бачок для охлаждающей жидкости двигателя<sup>1</sup>: См. **Проверка охлаждающей жидкости двигателя** (стр. 192).
- B Бачок для рабочей жидкости системы тормозов и сцепления<sup>1</sup>: См. **Проверка уровня тормозной жидкости и рабочей жидкости гидропривода сцепления** (стр. 193).
- C Крышка маслозаливной горловины<sup>1</sup>: См. **Щуп для проверки моторного масла** (стр. 191).
- D Масляный щуп двигателя<sup>1</sup>: См. **Щуп для проверки моторного масла** (стр. 191).
- E Аккумуляторная батарея: См. **Замена аккумуляторной батареи 12 В** (стр. 194).
- F Подкапотный блок плавких предохранителей: См. **Плавкие предохранители** (стр. 169).
- G Воздушный фильтр: Не требуется проведение сервисного обслуживания.
- H Бачок омывателя ветрового и заднего стекла: См. **Проверка омывающей жидкости** (стр. 194).

<sup>1</sup> Для идентификационных целей крышки бачков и маслоизмерительный щуп двигателя имеют соответствующую цветовую маркировку.

## Обслуживание

### ОБЩИЙ ВИД МОТОРНОГО ОТСЕКА - 1.6L DURATORQ-TDCI (DV) ДИЗЕЛЬ, С ЛЕВОСТОРОННИМ УПРАВЛЕНИЕМ

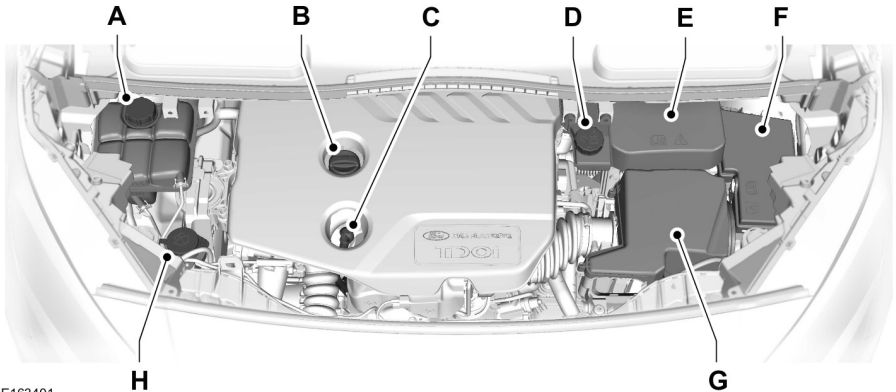

E163401

- A Бачок для охлаждающей жидкости двигателя<sup>1</sup>: См. **Проверка охлаждающей жидкости двигателя** (стр. 192).
- B Крышка маслозаливной горловины<sup>1</sup>: См. **Щуп для проверки моторного масла** (стр. 191).
- C Масляный щуп двигателя<sup>1</sup>: См. **Щуп для проверки моторного масла** (стр. 191).
- D Бачок для рабочей жидкости системы тормозов и сцепления<sup>1</sup>: См. **Проверка уровня тормозной жидкости и рабочей жидкости гидропривода сцепления** (стр. 193).
- E Аккумуляторная батарея: См. **Замена аккумуляторной батареи 12 В** (стр. 194).
- F Подкапотный блок плавких предохранителей: См. **Плавкие предохранители** (стр. 169).
- G Воздушный фильтр: Не требуется проведение сервисного обслуживания.
- H Бачок омывателя ветрового и заднего стекла: См. **Проверка омывающей жидкости** (стр. 194).

<sup>1</sup> Для идентификационных целей крышки бачков и маслоизмерительный щуп двигателя имеют соответствующую цветовую маркировку.

## Обслуживание

### ОБЩИЙ ВИД МОТОРНОГО ОТСЕКА - 1.6L DURATORQ-TDCI (DV) ДИЗЕЛЬ, С ПРАВСТОРОННИМ УПРАВЛЕНИЕМ

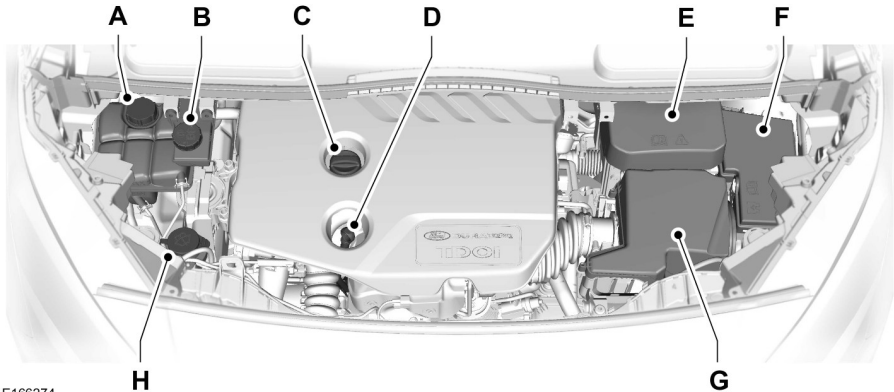

E166274

- A Бачок для охлаждающей жидкости двигателя<sup>1</sup>: См. **Проверка охлаждающей жидкости двигателя** (стр. 192).
- B Бачок для рабочей жидкости системы тормозов и сцепления<sup>1</sup>: См. **Проверка уровня тормозной жидкости и рабочей жидкости гидропривода сцепления** (стр. 193).
- C Крышка маслозаливной горловины<sup>1</sup>: См. **Щуп для проверки моторного масла** (стр. 191).
- D Масляный щуп двигателя<sup>1</sup>: См. **Щуп для проверки моторного масла** (стр. 191).
- E Аккумуляторная батарея: См. **Замена аккумуляторной батареи 12 В** (стр. 194).
- F Подкапотный блок плавких предохранителей: См. **Плавкие предохранители** (стр. 169).
- G Воздушный фильтр: Не требуется проведение сервисного обслуживания.
- H Бачок омывателя ветрового и заднего стекла: См. **Проверка омывающей жидкости** (стр. 194).

<sup>1</sup> Для идентификационных целей крышки бачков и маслостмерительный щуп двигателя имеют соответствующую цветовую маркировку.

# Обслуживание

## ЩУП ДЛЯ ПРОВЕРКИ МОТОРНОГО МАСЛА - 1.0L ЕСОВОOST™

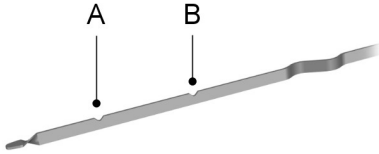

E141337

- A Минимум
- B Максимум

## ЩУП ДЛЯ ПРОВЕРКИ МОТОРНОГО МАСЛА - 1.6L DURATORQ-TDCI (DV) ДИЗЕЛЬ

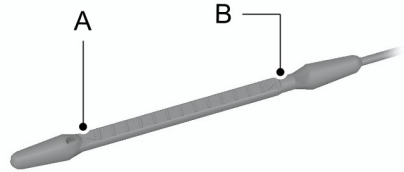

E140423

- A Минимум
- B Максимум

## ЩУП ДЛЯ ПРОВЕРКИ МОТОРНОГО МАСЛА - 1.6L ЕСОВОOST™

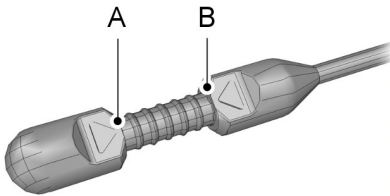

E134114

- A Минимум
- B Максимум

## ПРОВЕРКА МОТОРНОГО МАСЛА

1. Перед проверкой убедитесь, что автомобиль находится на ровной поверхности.
2. Проверьте уровень масла до запуска двигателя или выключите двигатель и подождите 10 минут, чтобы масло стекло в поддон картера.
3. Извлеките масляный щуп и вытрите его чистой безворсовой ветошью. Чтобы проверить уровень масла, установите щуп и извлеките его снова.

Если уровень масла находится на минимальной отметке, немедленно долейте масло. См. **Технические характеристики** (стр. 202).

**Примечание:** Убедитесь, что уровень находился в диапазоне между минимальной и максимальной отметками.

# Обслуживание

**Примечание:** Не пользуйтесь добавками к моторному маслу или другими средствами для улучшения работы двигателя. При определенных условиях использование присадок может привести к повреждению двигателя.

**Примечание:** Расход масла у новых двигателей достигает нормального значения после приблизительно 5.000 км пробега.

## Доливка моторного масла

### ПРЕДУПРЕЖДЕНИЯ



Доливку масла следует выполнять на холодном двигателе. Если двигатель горячий, то выждите 10 минут, пока его температура не понизится.



Не снимайте крышку заливной горловины с работающего двигателя.

1. Снимите крышку маслозаливной горловины. См. **Быстрый обзор** (стр. 12).
2. Долейте моторное масло, соответствующее техническим условиям Ford. См. **Технические характеристики** (стр. 202).
3. Поставьте на место крышку маслозаливной горловины. Поворачивайте ее, пока не почувствуете сильное сопротивление.

**Примечание:** Не доливайте масла выше максимальной отметки. Уровень масла выше максимальной отметки может вызвать повреждение двигателя.

**Примечание:** Незамедлительно промокните пролитое масло впитывающей тканью.

## ПРОВЕРКА ОХЛАЖДАЮЩЕЙ ЖИДКОСТИ ДВИГАТЕЛЯ

### ПРЕДУПРЕЖДЕНИЕ



Избегайте контакта рабочей жидкости с кожей или глазами. При контакте с жидкостью немедленно промойте пораженные участки обильным количеством воды и обратитесь к врачу.

**Примечание:** Проверьте, чтобы уровень находился между отметками **MIN** и **MAX**.

**Примечание:** При нагреве охлаждающая жидкость расширяется. Поэтому ее уровень может подниматься выше метки **MAX**.

Если уровень находится на отметке **MIN**, немедленно долейте охлаждающую жидкость.

## Доливка охлаждающей жидкости

### ПРЕДУПРЕЖДЕНИЯ



Добавляйте охлаждающую жидкость только на холодном двигателе. Если двигатель горячий, то выждите 10 минут, пока его температура не понизится.



Не снимайте крышку заливной горловины с работающего двигателя.



Не снимайте крышку заливной горловины на горячем двигателе. Дайте двигателю остынуть.



Концентрированная охлаждающая жидкость может воспламениться, если ее брызги попадут на горячие участки системы выпуска.

# Обслуживание

**Примечание:** В экстренной ситуации вы можете долить в систему охлаждения простую воду, чтобы добраться до сервисного центра. Не откладывая, проверьте систему у авторизованного дилера.

**Примечание:** Продолжительное использование неправильно разбавленной охлаждающей жидкости может привести к повреждению двигателя из-за коррозии, перегрева или замораживания.

**Примечание:** Не доливайте охлаждающую жидкость выше отметки **MAX**.

1. Снимите крышку наливной горловины. По мере того, как вы будете отворачивать крышку, из-под нее под давлением будет выходить пар.
2. Долейте смесь охлаждающей жидкости и воды в пропорции 50/50, обеспечивая соответствие рабочей жидкости техническими условиями Ford. См. **Технические характеристики** (стр. 205).
3. Установите крышку горловины. Поворачивайте ее, пока не почувствуете сильное сопротивление.

## ПРОВЕРКА УРОВНЯ ТОРМОЗНОЙ ЖИДКОСТИ И РАБОЧЕЙ ЖИДКОСТИ ГИДРОПРИВОДА СЦЕПЛЕНИЯ

### ПРЕДУПРЕЖДЕНИЯ



Используйте только рекомендованную тормозную жидкость, иначе торможение будет менее эффективно. Использование неподходящей тормозной жидкости может привести к потере контроля над автомобилем, серьезным травмам или смертельному исходу.



Используйте только тормозную жидкость из запечатанного контейнера. Попадание в тормозную жидкость пыли, воды, нефтепродуктов или других материалов может привести к повреждению или поломке тормозной системы. Игнорирование этого предупреждения может привести к потере контроля над вашим автомобилем, серьезным травмам или смертельному исходу.



Избегайте контакта рабочей жидкости с кожей или глазами. Это может привести к серьезным травмам. Немедленно промойте пораженные участки обильным количеством воды и обратитесь к врачу.



Если уровень жидкости находится между линиями **MAX** и **MIN** — это нормально и доливать жидкость не нужно. Уровень жидкости за пределами нормального диапазона может привести к снижению эффективности работы тормозной системы или системы сцепления. Как можно скорее проверьте автомобиль.



E 169063

**Примечание:** Тормозная система и гидропривод сцепления снабжаются рабочей жидкостью из одного бачка.

## ПРОВЕРКА ОМЫВАЮЩЕЙ ЖИДКОСТИ

**Примечание:** Жидкость из бачка поступает в переднюю и заднюю системы.

При доливке используйте смесь жидкости для омывателя и воды, чтобы предотвратить замерзание в холодную погоду и улучшить очистительную способность. Рекомендуется использовать только высококачественную жидкость для стеклоомывателя.

Информацию о разбавлении жидкости см. в инструкциях к продукту.

## ЗАМЕНА АККУМУЛЯТОРНОЙ БАТАРЕИ 12 В

### ПРЕДУПРЕЖДЕНИЕ



Для автомобилей с системой запуска/остановки двигателя действуют другие требования к аккумуляторной батарее. Аккумулятор должен заменяться аналогичным изделием с такими же техническими характеристиками.

Аккумуляторная батарея расположена в моторном отсеке. См. **Обслуживание** (стр. 183).

**Примечание:** Необходимо сбросить функцию отвода назад для окон с электроприводом стекла. См.

**Электрические стеклоподъемники** (стр. 63).



Утилизацию использованных аккумуляторов следует выполнять в соответствии с действующими нормами и правилами.

По поводу утилизации старых аккумуляторных батарей обратитесь в местные органы власти.

## ПРОВЕРКА ЩЕТОК СТЕКЛООЧИСТИТЕЛЕЙ

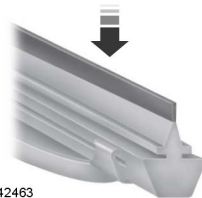

E142463

Проведите пальцами по кромке щетки, чтобы проверить ее на наличие шероховатостей.

# Обслуживание

Для очистки щеток стеклоочистителей используйте мягкую губку или ткань, пропитанные жидкостью омывателя или водой.

## ЗАМЕНА ЩЕТОК СТЕКЛООЧИСТИТЕЛЕЙ

**Примечание:** Можно использовать сервисное положение в зимнее время для облегчения очистки щеток ото льда и снега. После включения зажигания стеклоочистители ветрового стекла не возвращаются в нормальное положение. Стеклоочистителя ветрового стекла остаются в сервисном положении при включении зажигания или при запуске двигателя. Включите любой из режимов работы стеклоочистителей ветрового стекла, затем выключите их, чтобы установить их в исходное положение.

**Примечание:** Щетки очистителя ветрового стекла имеют разную длину. При установке щеток очистителя неправильной длины стеклоочистители могут работать некорректно. При использовании автоматической системы управления включением стеклоочистителей датчик дождя может работать некорректно.

**Примечание:** Проверьте надежность фиксации щетки стеклоочистителя. Опустите рычаг и щетку стеклоочистителя обратно на ветровое стекло. При включении зажигания рычаги стеклоочистителя автоматически вернуться в предусмотренное положение.

**Примечание:** Заменяйте щетки стеклоочистителей не реже раза в год, чтобы обеспечить их оптимальные рабочие характеристики.

**Примечание:** Качество работы стеклоочистителей может быть повышено путем очистки щеток стеклоочистителя и ветрового стекла.

## Установка передних стеклоочистителей в сервисное положение

1. Удалите снег и лед с наружной стороны ветрового стекла.
2. Включите зажигание.



E162733

3. Выключите зажигание и в течение трех секунд потяните рычаг стеклоочистителя по направлению к себе. Удерживайте рычаг, пока стеклоочистители не установятся в сервисное положение.

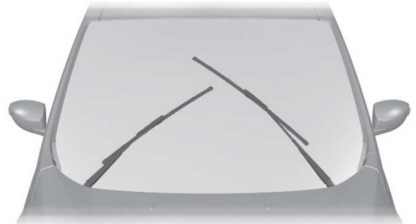

E162532

4. Отпустите рычаг, когда стеклоочистители переместятся в сервисное положение.

## Смена передних щеток очистителя

1. Отведите щетку и рычаг стеклоочистителя от стекла.

# Обслуживание

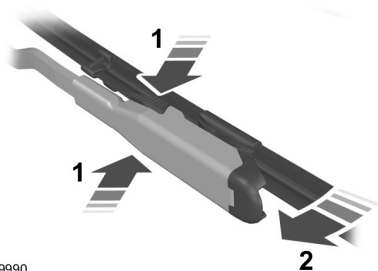

E129990

2. Одновременно нажмите кнопки блокировки.
3. Поверните и снимите щетку очистителя.
4. Установка выполняется в обратной последовательности.

**Примечание:** Проверьте надежность фиксации щетки стеклоочистителя. Опустите рычаг и щетку стеклоочистителя обратно на ветровое стекло. После включения зажигания рычаги стеклоочистителя автоматически вернуться в нормальное положение.

## Щетка стеклоочистителя заднего окна

### Задняя поднимающаяся дверь

1. Поднимите рычаг стеклоочистителя.

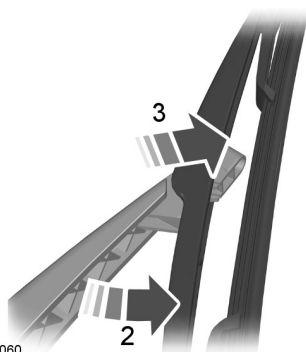

E130060

2. Немного поверните щетку в рычаге очистителя.
3. Отсоедините щетку от рычага.
4. Снимите щетку очистителя.

Установите новые щетки очистителя в обратном порядке.

**Примечание:** Проверьте надежность фиксации щетки стеклоочистителя.

## ЗАМЕНА ЛАМП

### ПРЕДУПРЕЖДЕНИЯ



Выключите зажигание и лампы. Пренебрежение этими мерами предосторожности может привести к тяжелым травмам.



Лампы могут нагреться, поэтому перед снятием лампы дайте ей остыть. Пренебрежение этими мерами предосторожности может привести к травмам.

Далее приведены инструкции, описывающие правильное снятие лампы. Установка производится в последовательности, обратной снятию, если нет дополнительных указаний.

Необходимо устанавливать лампы с правильными характеристиками. См. **Таблица технических характеристик ламп** (стр. 200).

**Примечание:** Для замены ламп фар в автомобиле, оснащенном системой кондиционирования воздуха, рекомендуем обратиться к авторизованному дилеру. Доступ к некоторым лампам затруднен.

### Фара головного света

Снимите крышки для обеспечения доступа к лампам.

# Обслуживание

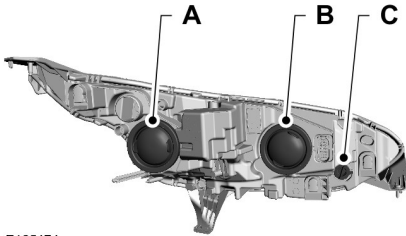

E165474

- A Фара ближнего света и габаритный огонь
- B Фара дальнего света
- C Рычаг указателей поворота

## Габаритные огни

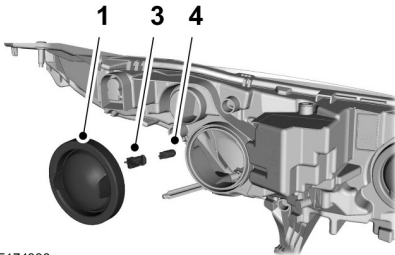

E174886

1. Снимите крышку.
2. Снимите лампу ближнего света для обеспечения доступа к лампе габаритного огня.
3. Снимите патрон лампы, потянув его прямо на себя.
4. Вытащите лампу из патрона, потянув ее прямо на себя.

## Указатель поворота

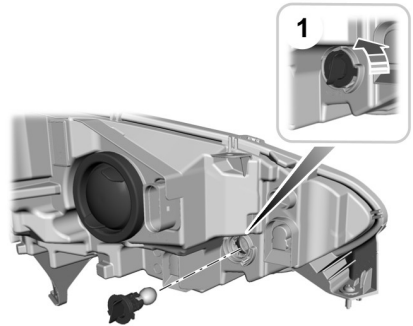

E165475

1. Поверните патрон лампы против часовой стрелки и снимите его.

**Примечание:** Лампу невозможно отсоединить от патрона.

## Фара ближнего света

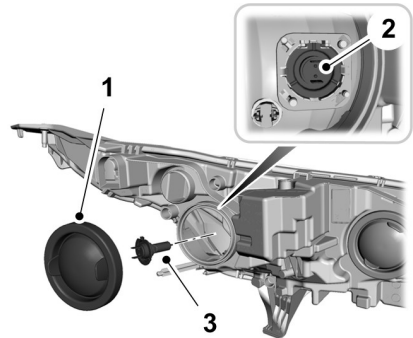

E165477

1. Снимите крышку.
2. Отсоедините штекерный разъем.
3. Для снятия лампы потяните за нее.

**Примечание:** Не прикасайтесь к стеклянной поверхности лампы фары.

# Обслуживание

## Фара дальнего света

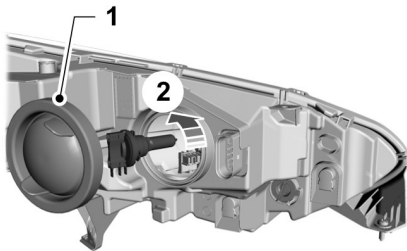

E165476

1. Снимите крышку.
2. Поверните лампу против часовой стрелки и снимите ее.

**Примечание:** Не прикасайтесь к стеклянной поверхности лампы фары.

## Боковой указатель поворота

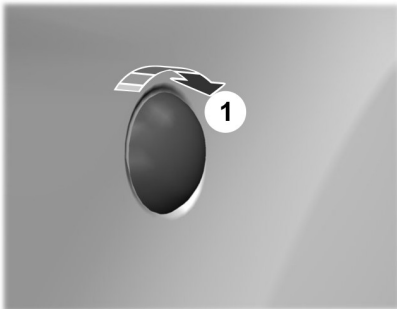

E165495

1. Для снятия лампы поверните ее по часовой стрелке.

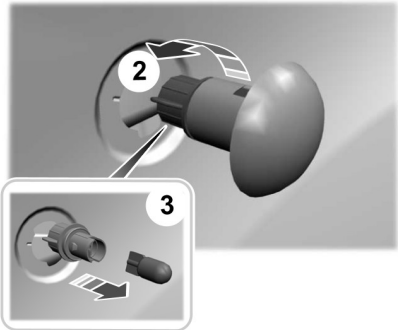

E165496

2. Придерживая гнездо лампы, поверните лампу против часовой стрелки и снимите ее.
3. Для снятия лампы потяните за нее.

## Передние противотуманные фары

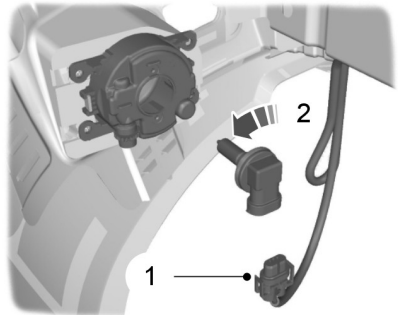

E71062

1. Отсоедините штекерный разъем.
2. Поверните патрон лампы против часовой стрелки и снимите его.

**Примечание:** Не прикасайтесь к стеклянной поверхности лампы фары.

**Примечание:** Лампу невозможно отсоединить от патрона.

# Обслуживание

## Задние фары

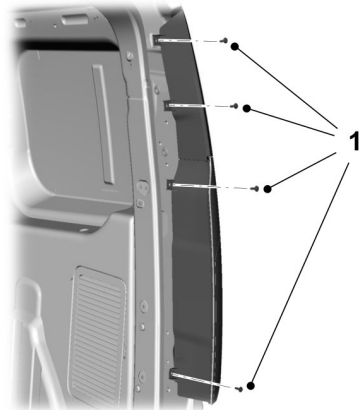

E165484

1. Выверните болты крепления.

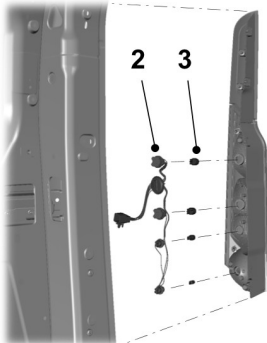

E165485

2. Для снятия гнезд ламп поверните их против часовой стрелки.
3. Для снятия ламп потяните за них.

## Центральный верхний фонарь стоп-сигнала

Это необслуживаемые элементы, поэтому в случае их неисправности следует обратиться к авторизованному дилеру.

## Лампа освещения номерного знака

Это необслуживаемые элементы, поэтому в случае их неисправности следует обратиться к авторизованному дилеру.

## Фонари освещения салона

### Передний фонарь салона

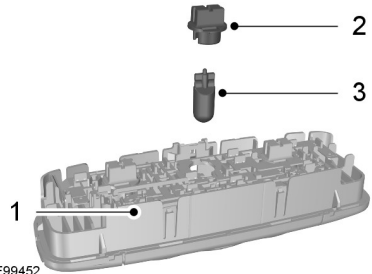

E99452

1. Аккуратно извлеките лампу.
2. Поверните патрон лампы против часовой стрелки и снимите его.

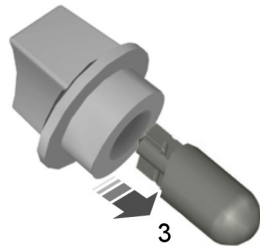

E73939

3. Для снятия лампы потяните за нее.

# Обслуживание

## Светодиодные лампы переднего фонаря салона

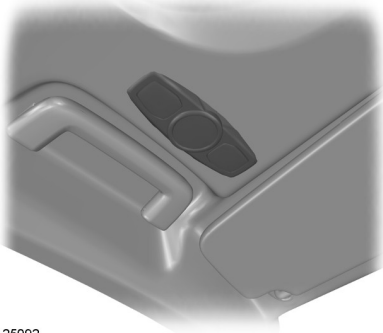

E125092

**Примечание:** Светодиодные лампы не являются обслуживаемыми компонентами. Если ваш автомобиль оснащен светодиодными лампами, обратитесь к авторизованному дилеру в случае их неисправности.

## Лампы для чтения

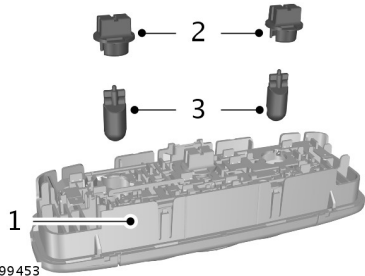

E99453

1. Аккуратно извлеките лампу.
2. Поверните патрон лампы против часовой стрелки и снимите его.
3. Для снятия лампы потяните за нее.

## ТАБЛИЦА ТЕХНИЧЕСКИХ ХАРАКТЕРИСТИК ЛАМП

Фонарь	Спецификации	Мощность (Ватт)
Лампа подсветки входа	W5W	5
Передний и задний габаритные фонари	P21/5W	21/5
Фара освещения поворота	H1	55
Передний фонарь указателя поворота	PY24W	24
Передние противотуманные фары	H11	55
Передний плафон освещения салона	W6W	6
Фара дальнего света	H15	55
Фара ближнего света	H7	55
Лампа освещения номерного знака	W5W	5

## Обслуживание

---

<b>Фонарь</b>	<b>Спецификации</b>	<b>Мощность (Ватт)</b>
Лампа багажного отделения	211 Festoon	10
Фонарь местного освещения	W6W	6
Задний фонарь указателя поворота	PY21W	21
Задний противотуманный фонарь	P21W	21
Фонари заднего хода	W16W	16
Боковой повторитель	WY5W	5

# Обслуживание

## ТЕХНИЧЕСКИЕ ХАРАКТЕРИСТИКИ - 1.0L ECOBOOST (74КВТ/100Л.С.)

### Рабочие жидкости

Деталь	Спецификации	Коэффициент вязкости	Рекомендуемая рабочая жидкость
Замените	WSS-M2C948-B	5W-20	Моторное масло Castrol Моторное масло Ford
Охлаждающая жидкость двигателя	WSS-M97B44-D	-	Antifreeze Super Plus Premium
	WSS-M97B44-D2	-	Motorcraft Antifreeze Super Plus Premium Ready Mix
Тормозная жидкость	WSS-M6C65-A2 или ISO 4925 Class 6	-	Высокоэффективная тормозная жидкость DOT 4 LV

Используйте масло и рабочие жидкости, соответствующие заданным техническим характеристикам и классам вязкости. Использование масла и рабочих жидкостей, не соответствующих заданным техническим характеристикам и классам вязкости, может привести к следующим неполадкам:

- повреждение компонентов, не покрываемое гарантией на автомобиль;
- удлинение периодов прокручивания коленчатого вала двигателя;
- повышение уровней выбросов;
- уменьшение производительности двигателя;
- уменьшение топливной экономичности.

**Мы рекомендуем моторное масло Castrol и моторное масло Ford.**



# Обслуживание

---

<b>Деталь</b>	<b>Количество</b>
Система омывателей ветрового и заднего стекла, — включая омыватели фар	0,7 галлона (3 л)
Система охлаждения двигателя	1,3 галлона (5,85 л)
Топливный бак	13,2 галлона (60 л)
Система смазки двигателя (с учетом масляного фильтра)	0,9 галлона (4,1 л)
Система смазки двигателя (без учета масляного фильтра)	0,8 галлона (4 л)

## Объемы доливки моторного масла

<b>Количество</b>
0,2 галлона (1 л)

# Обслуживание

## ТЕХНИЧЕСКИЕ ХАРАКТЕРИСТИКИ - 1.6L DURATORQ-TDCI (DV) ДИЗЕЛЬ

### Рабочие жидкости

Деталь	Спецификации	Коэффициент вязкости	Рекомендуемая рабочая жидкость
Низкое давление	WSS-M2C913-D	5W-30	Моторное масло Castrol Моторное масло Ford
Охлаждающая жидкость двигателя	WSS-M97B44-D	-	Antifreeze Super Plus Premium
	WSS-M97B44-D2	-	Motorcraft Antifreeze Super Plus Premium Ready Mix
Тормозная жидкость	WSS-M6C65-A2 Класс 6 по ISO 4925	-	Высокоэффективная тормозная жидкость DOT 4 LV

Используйте масло и рабочие жидкости, соответствующие заданным техническим характеристикам и классам вязкости. Использование масла и рабочих жидкостей, не соответствующих заданным техническим характеристикам и классам вязкости, может привести к следующим неполадкам:

- повреждение компонентов, не покрываемое гарантией на автомобиль;
- удлинение периодов прокручивания коленчатого вала двигателя;
- повышение уровней выбросов;
- уменьшение производительности двигателя;
- уменьшение топливной экономичности.

**Мы рекомендуем моторное масло Castrol и моторное масло Ford.**



# Обслуживание

Деталь	Количество
Система омывателей ветрового и заднего стекла — включая омыватели фар	0,7 галлона (3 л)
Система охлаждения двигателя	1,6 галлона (7,3 л)
Топливный бак	13,2 галлона (60 л)
Система смазки двигателя (с учетом масляного фильтра)	1,4 галлона (6,2 л)
Система смазки двигателя (без учета масляного фильтра)	1,3 галлона (5,8 л)

## Объемы доливки моторного масла

Количество
0,5 галлона (2,4 л)

\*Объем масла, требуемый для повышения уровня на щупе от минимального до максимального.

## ТЕХНИЧЕСКИЕ ХАРАКТЕРИСТИКИ - 1.6L ECOBOOST (110КВТ/ 150Л.С.) - SIGMA

### Рабочие жидкости

Деталь	Спецификации	Коэффициент вязкости	Рекомендуемая рабочая жидкость
Низкое давление	WSS-M2C948-B	5W-20	Моторное масло Castrol Моторное масло Ford
Альтернативное моторное масло	WSS-M2C913-C	5W-30	Моторное масло Castrol Моторное масло Ford
Охлаждающая жидкость двигателя	WSS-M97B44-D	-	Motorcraft Antifreeze Super Plus Premium

## Обслуживание

Деталь	Спецификации	Коэффициент вязкости	Рекомендуемая рабочая жидкость
	WSS-M97B44-D2	-	Motorcraft Antifreeze Super Plus Premium Ready Mix
Тормозная жидкость	WSS-M6C65-A2 Класс 6 по ISO 4925	-	Тормозная жидкость Motorcraft DOT 4 LV High Performance

Добавление масла. Если не удастся найти масло, соответствующее техническим характеристикам, определенным в документах WSS-M2C948-B или WSS-M2C913-C, то следует использовать масло SAE 5W-30, соответствующее техническим характеристикам, которые определены в ACEA A5/B5.

Используйте масло и рабочие жидкости, соответствующие заданным техническим характеристикам и классам вязкости. Использование масла и рабочих жидкостей, не соответствующих заданным техническим характеристикам и классам вязкости, может привести к следующим неполадкам:

- повреждение компонентов, не покрываемое гарантией на автомобиль
- удлинение периодов прокручивания коленчатого вала двигателя
- повышение уровней выбросов
- уменьшение производительности двигателя
- уменьшение топливной экономичности.

**Мы рекомендуем моторное масло Castrol и моторное масло Ford.**



# Обслуживание

<b>Деталь</b>	<b>Количество</b>
Система омывателей ветрового и заднего стекла, — включая омыватели фар	0,7 галлона (3 л)
Система охлаждения двигателя	2 галлона (9,1 л)
Топливный бак	13,2 галлона (60 л)
Система смазки двигателя (с учетом масляного фильтра)	0,9 галлона (4,1 л)
Система смазки двигателя (без учета масляного фильтра)	0,8 галлона (3,75 л)

## Объемы доливки моторного масла



<b>Количество</b>
0,2 галлона (0,75 л)

\*Объем масла, требуемый для повышения уровня на щупе от минимального до максимального.

# Уход за автомобилем

## ОЧИСТКА АВТОМОБИЛЯ СНАРУЖИ



### ПРЕДУПРЕЖДЕНИЯ

-  Если используется автомойка с циклом нанесения воскового защитного слоя, убедитесь, что воск удален с ветрового стекла.
-  Перед заездом на автомойку убедитесь в том, что она подходит для вашего автомобиля.
-  Некоторые моечные станции используют высокое давление водяной струи. Это может вызвать повреждения некоторых частей автомобиля.
-  Снимите антенну перед использованием автоматической мойкой.
-  Выключите вентилятор системы отопления салона во избежание загрязнения воздушного фильтра.

Рекомендуется мыть ваш автомобиль губкой с теплой водой и автошампунем.

## Очистка фар

### ПРЕДУПРЕЖДЕНИЯ

-  Не протирайте рассеиватели фар с усилием и не применяйте абразивные средства, спиртовые растворы и химические растворители для их очистки.
-  Не следует протирать фары, когда их поверхность суха.

## Очистка заднего стекла.



### ПРЕДУПРЕЖДЕНИЕ

-  Не трите с усилием внутреннюю поверхность заднего окна и не применяйте абразивные средства и химические растворители для ее чистки.

Пользуйтесь чистой, не оставляющей волокон тканью или замшей для протирки внутренней стороны заднего окна.



## Очистка хромированных деталей

### ПРЕДУПРЕЖДЕНИЯ

-  Не используйте абразивы или химические растворители. Пользуйтесь мыльной водой.
-  Не наносите чистящее средство на горячие поверхности и не оставляете его на хромированных поверхностях дольше, чем это рекомендовано.
-  Со временем использование промышленных (сильнодействующих) или химических чистящих средств может привести к повреждениям.

## Сохранность лакокрасочного покрытия кузова

### ПРЕДУПРЕЖДЕНИЯ

-  Не полируйте автомобиль на ярком солнце.
-  Не допускайте контакта полироли с пластиковыми поверхностями. Ее будет очень трудно удалить.

# Уход за автомобилем

## ПРЕДУПРЕЖДЕНИЯ

 Не наносите полироль на ветровое или заднее стекло. Это может стать причиной повышенного шума при работе щеток стеклоочистителя и мешать чистке стекла.

Рекомендуется наносить слой полироли на лакокрасочную поверхность автомобиля один-два раза в год.

## ОЧИСТКА САЛОНА

**Примечание:** Не допускайте попадания освежителя воздуха и антибактериального геля для рук на поверхности салона. Если данные жидкости попали на поверхности салона, незамедлительно смойте их. Возникшие повреждения могут не покрываться гарантией на ваш автомобиль.

## Ремень безопасности

### ПРЕДУПРЕЖДЕНИЯ

 При их очистке не применяйте абразивные материалы или химические активные растворители.

 Не допускайте проникновения влаги в механизмы натяжных устройств ремней безопасности.

Очищайте их с помощью очистителя салона или водой при помощи мягкой губки. Дайте им высохнуть, не применяя специальные приборы для их высушивания.

## Дисплеи на щитке приборов, ЖК-дисплеи и дисплеи аудиосистемы

### ПРЕДУПРЕЖДЕНИЕ

 При их очистке не применяйте абразивные материалы, спиртовые растворы или химические активные растворители.

## Задние окна

### ПРЕДУПРЕЖДЕНИЕ

 Не используйте никакие абразивные материалы для очистки внутренней поверхности задних окон.

**Примечание:** Не наклеивайте на внутреннюю поверхность задних окон никакие ярлыки или стикеры.

## УСТРАНЕНИЕ МЕЛКИХ ПОВРЕЖДЕНИЙ ЛАКОКРАСОЧНОГО ПОКРЫТИЯ

Необходимо как можно скорее восстанавливать повреждения от летящих из под колес камней и мелких царапины. У авторизованных дилеров большой выбор таких продуктов.

Перед ремонтом сколов лакокрасочного покрытия удалите посторонние частицы, такие как следы птичьего помета, следы насекомых, пятна смолы, дорожная соль, промышленные выбросы и древесный сок.

Перед использованием продуктов всегда внимательно читайте инструкции производителя и неукоснительно следуйте им.

### ОЧИСТКА ЛЕГКОСПЛАВНЫХ ДИСКОВ

**Примечание:** Не используйте химические чистящие средства как на холодных, так и на горячих дисках и шинах и колпаках.

**Примечание:** Использование промышленных (сильнодействующих) чистящих веществ или химических чистящих средств в сочетании с воздействием щеток при удалении продуктов износа колодок и грязи со временем может привести к полному истиранию прозрачного отделочного слоя.

**Примечание:** Не используйте фтористоводородных кислотных или щелочных чистящих средств для очистки дисков, стальную мочалку, топлива или сильные бытовые моющие средства.

**Примечание:** Если после очистки дисков вы хотите на длительное время оставить автомобиль на стоянке, предварительно выполните поездку на автомобиле в течение нескольких минут. Это снизит риск ускоренной коррозии тормозных дисков, колодок и накладок.

**Примечание:** Некоторые автоматические мойки могут нанести повреждения отделочному слою ваших колесных дисков и колпаков.

Легкосплавные колесные диски и колпаки покрыты прозрачным отделочным слоем. Для поддержания их в хорошем состоянии мы рекомендуем следующее.

- Ежедневно очищайте их чистящими средствами для дисков и шин рекомендованных типов.
- Для удаления сильных загрязнений и скоплений продуктов износа колодок используйте губку.
- После завершения очистки тщательно промойте их струей воды под давлением.

Мы рекомендуем использовать чистящее средство Ford для техобслуживания. Обязательно ознакомьтесь и соблюдайте инструкции изготовителя.

Использование других чистящих средств нерекондованного типа может привести к серьезному повреждению внешнего вида.

# Колеса и шины

## ОБЩАЯ ИНФОРМАЦИЯ

Наклейка, на которой указаны значения давления воздуха в шинах, расположена в проеме двери водителя.

Проверка и корректировка давления в шинах должна проводиться на холодных шинах. При этом температура окружающей среды должна соответствовать температуре их предполагаемой эксплуатации.

**Примечание:** Регулярно проверяйте давление в шинах, чтобы оптимизировать расход топлива.

**Примечание:** Используйте колеса и шины только разрешенных типоразмеров. Использование шин других типоразмеров может привести к повреждению автомобиля, кроме того, в этом случае государственное типовое разрешение на шины становится недействительным.

**Примечание:** При установке шин, диаметр которого отличается от установленных на заводе-изготовителе, показания спидометра могут не соответствовать реальной скорости автомобиля. Обратитесь к авторизованному дилеру для перепрограммирования системы управления двигателем.

**Примечание:** При планировании изменить размер заводских колес проверьте выполнимость данной операции у авторизованного дилера.

## КОМПЛЕКТ ДЛЯ РЕМОНТА ШИН

Возможно, ваш автомобиль не укомплектован запасной шиной. Таким образом, в вашем распоряжении имеется комплект для ремонта только одной поврежденной шины.

Комплект находится с левой стороны заднего багажного отделения.

## Общая информация

### ПРЕДУПРЕЖДЕНИЯ



В зависимости от типа шины и характера повреждений возможен только частичный ремонт или герметизация вообще может быть невозможна. Снижение давления воздуха в шинах может повлиять на управляемость автомобиля и привести к потере контроля над ним.



Не используйте комплект для ремонта ранее поврежденной шины, например, когда она прошла некоторое расстояние с недостаточным давлением воздуха в ней. Это может привести к потере контроля над автомобилем, серьезной травме или смертельному исходу.



Не используйте комплект для ремонта спущенных шин после пробога. Это может привести к потере контроля над автомобилем.



Не пытайтесь ремонтировать повреждение на боковой поверхности шины. Шина может взорваться, что может привести к потере контроля над автомобилем, серьезной травме или смертельному исходу.

Этот набор позволяет отремонтировать наиболее распространенные проколы шин с диаметром до ¼ дюйма (6 мм). Это временная мера, которая позволит двигаться дальше.

# Колеса и шины

Пользуясь комплектом, соблюдайте следующие правила:

- Управляйте автомобилем с осторожностью, избегайте резких маневров, особенно если автомобиль тяжело нагружен или буксирует прицеп.
- Комплект позволяет выполнить временный экстренный ремонт и добраться на автомобиле до ближайшего сервисного центра или преодолеть расстояние максимум 125 миль (200 км).
- Не превышайте максимальную скорость 50 миль в час (80 км/ч).
- Храните комплект вне пределов досягаемости детей.
- Используйте комплект при наружных температурах от  $-40^{\circ}\text{F}$  ( $-40^{\circ}\text{C}$ ) до  $+158^{\circ}\text{F}$  ( $+70^{\circ}\text{C}$ ).

## Использование комплекта

### ПРЕДУПРЕЖДЕНИЯ



Сжатый воздух может вести себя как взрывчатое вещество или топливо, которое может привести к серьезной травме.



Во время использования не оставляйте комплект без присмотра.



Длительность работы компрессора не должна превышать 10 минут. Это может привести к потере контроля над автомобилем или серьезной травме.

**Примечание:** Используйте комплект для ремонта только того автомобиля, к которому он прилагается.

- Припаркуйте автомобиль на обочине проезжей части так, чтобы не затруднять движение транспорта и использовать комплект, не подвергая себя опасности.
- Применяйте стояночный тормоз даже при остановке на горизонтальной поверхности, чтобы предотвратить возможное перемещение автомобиля.
- Не пытайтесь удалить посторонние предметы, например, гвозди или винты, застрявшие в шине.
- При работе с комплектом не обязательно выключать двигатель, если автомобиль не находится в небольшом или плохо проветриваемом помещении (например, в гараже). В таких условиях включайте компрессор при выключенном двигателе.
- Замените емкость с герметиком до истечения срока годности, который указан в верхней части баллона.
- Сообщите всем, кто пользуется автомобилем, что колесо было временно отремонтировано при помощи комплекта. Проинструктируйте их относительно особых условий, которые необходимо соблюдать при вождении.

## Накачивание шины

### ПРЕДУПРЕЖДЕНИЯ



Перед накачиванием проверьте состояние боковины шины. При наличии любых порезов, вздутий или сходных повреждений не пытайтесь накачать шину. Это может привести к серьезной травме.



Во время работы компрессора не стойте рядом с шиной. Взрыв шины может привести к серьезной травме.

# Колеса и шины

## ПРЕДУПРЕЖДЕНИЯ



Наблюдайте за боковиной шины. При появлении трещин, вздутий или других аналогичных повреждений выключите компрессор и сбросьте воздух с помощью клапана сброса давления F. Продолжать поездку с этой шиной нельзя. Это может привести к потере контроля над автомобилем.



Герметик содержит натуральный латекс. Избегайте контакта с кожей и попадания на одежду. При контакте с жидкостью немедленно промойте пораженные участки обильным количеством воды и обратитесь к врачу.



Если давление в шине не достигло 1,8 бар (26 фунтов на кв. дюйм) за 10 мин., вероятно, шина сильно повреждена, и временный ремонт невозможен. В таком случае не продолжайте поездку, не заменив эту шину. Это может привести к потере контроля над автомобилем.



При установке бутылки на держатель происходит прокол пломбы. Не отвинчивайте бутылку от держателя, поскольку в этом случае будет вытекать герметик, что может привести к серьезным травмам.

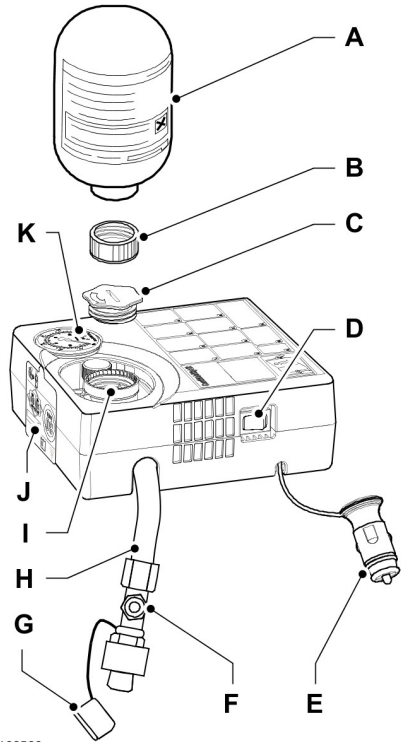

E168569

- A Бутылка с герметиком
- B Крышка бутылки
- C Оранжевая крышка
- D Переключатель компрессора
- E Провод с электрическим разъемом
- F Клапан сброса давления
- G Защитный колпачок
- H Шланг
- I Держатель бутылок

# Колеса и шины

- J Наклейка
- K Манометр

1. Отделите наклейку J с указанием максимально разрешенной скорости 50 миль/ч (80 км/ч) с корпуса и приклейте ее на панель приборов так, чтобы она находилась в поле зрения водителя. Убедитесь в том, что ярлык не заслоняет никакие важные элементы.
2. Выньте из комплекта шланг H и электрический кабель с вилкой E.
3. Отвинтите оранжевый колпачок C и крышку с баллона В.
4. Плотно завинтите баллон с герметиком А по часовой стрелке в держатель I.
5. Снимите колпачок вентиля поврежденной шины.
6. Снимите защитный колпачок G с шланга H и плотно навинтите шланг H на клапан поврежденной шины.
7. Убедитесь, что переключатель компрессора D установлен в положение 0, а клапан сброса давления F закрыт.
8. Вставьте разъем электропитания E в гнездо прикуривателя или в дополнительное гнездо питания. См. **Прикуриватель** (стр.111). См. **Дополнительные электрические розетки** (стр. 111).
9. Запуск двигателя.
10. Установите переключатель компрессора D в положение 1.
11. Накачивайте шину не дольше 10 мин. или до давления не менее 1,8 бар (26 фунтов на кв. дюйм) и не более 3,5 бар (51 фунтов на кв. дюйм). Установите переключатель компрессора D в положение 0 и измерьте давление в шине с помощью манометра K.

**Примечание:** При закачивании герметика через вентиль шины давление может возрасти до 6 бар (87 фунтов на кв. дюйм), однако примерно через 30 секунд давление снова упадет.

**Примечание:** После отключения компрессора вы можете услышать звук выходящего из поврежденной шины воздуха. Это нормальное явление и его можно игнорировать, если в шине было достигнуто минимально предусмотренное давление.

12. Извлеките разъем электропитания E из гнезда прикуривателя или дополнительного гнезда питания.
13. Быстро отвинтите шланг H с вентиля шины и замените его защитным колпачком G. Установите колпачок вентиля.

**Примечание:** При отсоединении шланга H из него может вытечь или брызнуть небольшое количество оставшегося жидкого герметика. Это нормальное явление, на которое можно не обращать внимания.

14. Оставьте баллон с герметиком А в держателе I.
15. Удостоверьтесь, что комплект, баллон с герметиком и оранжевый колпачок помещены в безопасное место, но находятся в вашем автомобиле в пределах досягаемости. Комплект понадобится снова после проверки давления в шине.
16. Немедленно выполните поездку длиной около трех километров (двух миль), чтобы герметик смог пропитать поврежденный участок.

# Колеса и шины

## ПРЕДУПРЕЖДЕНИЕ



Если вы ощутите сильные вибрации, неустойчивость или шумы во время движения, то сбросьте скорость и осторожно доедьте до места, на котором можно безопасно остановить автомобиль. Еще раз проверьте состояние шины и давление. Если давление в шине меньше 1,3 бар (19 фунтов на кв. дюйм) или на ней присутствуют любые трещины, вздутия или сходные видимые повреждения, не продолжайте поездку, не заменив эту шину. Это может привести к потере контроля над автомобилем.

## Проверка давления в шине

### ПРЕДУПРЕЖДЕНИЕ



Перед началом движения убедитесь в том, что давление воздуха в шине соответствует предусмотренному. См. **Технические характеристики** (стр. 227). Необходимо следить за давлением в шине с герметиком до ее замены.

1. Остановите автомобиль, проехав примерно три километра (две мили). Проверьте и, если необходимо, скорректируйте давление в поврежденной шине.
2. Присоедините комплект и прочитайте значение давления в шине на манометре К.
3. Если давление в герметизированной шине равно или больше 1,3 бар (19 фунтов на кв. дюйм), отрегулируйте его до рекомендованного уровня. См. **Технические характеристики** (стр. 227).
4. Каждый раз при накачке шины следуйте инструкциям по накачке.

5. Снова посмотрите значение давления в шине на манометре К. Если давление в шине слишком велико, сбросьте давление в шине до нужных значений с помощью клапана сброса давления F.
6. После того, как давление в шине станет нормальным, установите переключатель компрессора D в положение O, выньте вилку E из розетки, вывинтите шланг H, наденьте колпачок на клапан и замените защитный колпачок G.
7. Не снимая баллон с герметиком A с держателя I, уберите набор на хранение.
8. Доберитесь до ближайшего шиноремонтной мастерской и замените поврежденную шину. Перед тем как шина будет снята с обода, сообщите механику о том, что шина заполнена герметиком. Баллон с герметиком A и шланг H после использования следует заменить как можно быстрее.

**Примечание:** *Помните о том, что данный комплект позволяет лишь временно восстановить способность автомобиля к движению. В разных странах могут действовать разные правила ремонта шин после использования комплекта. Проконсультируйтесь со специалистом по ремонту шин.*

Бутыли из-под герметика можно выбрасывать в баки для обычного бытового мусора. Возвратите остаток герметика в авторизованный дилерский центр или утилизируйте его в соответствии с местными правилами по утилизации отходов.

# Колеса и шины

## ОБСЛУЖИВАНИЕ ШИН



E70415

Для обеспечения равномерного износа и увеличения срока эксплуатации шин мы рекомендуем регулярно переставлять шины с передних колес на задние и наоборот. Интервал перестановки должен составлять от 5000 до 10 000 км (от 3000 до 6000 миль) пробега.

### ПРЕДУПРЕЖДЕНИЕ



При парковке следите, чтобы боковины шин не были поцарапаны.

При въезде на бордюр двигайтесь медленно и расположите колеса под правильным углом к бордюру.

Регулярно проверяйте шины на наличие порезов, посторонних предметов или неравномерного износа протектора. Неравномерный износ шин может привести к нарушениям углов установки колес.

Проверяйте давление в шинах (включая запасную шину) раз в две недели, когда шины находятся в холодном состоянии.

## ИСПОЛЬЗОВАНИЕ ЗИМНИХ ШИН

При использовании зимних шин обеспечьте надлежащее давление в шинах. См. **Технические характеристики** (стр. 227).

## ИСПОЛЬЗОВАНИЕ ЦЕПЕЙ ПРОТИВОСКОЛЬЖЕНИЯ

### ПРЕДУПРЕЖДЕНИЯ



Не превышайте скорость 50 км/ч (30 миль/ч).



Не используйте цепи противоскольжения на дорогах без снега.



Цепи противоскольжения допускается устанавливать только на шины

предусмотренного типа. См.

**Технические характеристики** (стр. 227).



Если автомобиль оснащен декоративными накладками на колеса, снимите их перед установкой цепей для езды по снегу.

**Примечание:** Антиблокировочная система тормозов продолжит работать в нормальном режиме.

Рекомендуется использовать цепь для езды по снегу только с маленькими звеньями (приблизительно 10 мм).

Цепи противоскольжения устанавливайте только на передние колеса.

# Колеса и шины

## Автомобили с системой поддержания устойчивости

Когда система поддержания устойчивости включена, ходовые качества автомобиля могут быть изменены. Для уменьшения этих изменений отключите контроль тягового усилия. См. **Использование системы динамической стабилизации** (стр. 142).

## СИСТЕМА КОНТРОЛЯ ДАВЛЕНИЯ В ШИНАХ

### ПРЕДУПРЕЖДЕНИЕ



Система контроля давления в шинах не заменяет проверку давления в шинах вручную.

Необходимо регулярно проверять давление воздуха в шинах с помощью манометра. Несоблюдение требований по поддержанию надлежащего давления в шинах может вызвать неисправность шин, потерю управляемости, опрокидывание автомобиля и телесные повреждения.



Необходимо проверять давление в шинах (включая запасную шину, если это применимо) через каждые две недели при холодных шинах.

Необходимо накачивать шины до надлежащего давления.

См. **Колеса и шины** (стр. 211). Рекомендованное давление в шинах указано также на табличке давлений в шинах (она находится на кромке двери водителя или на средней стойке).

Ваш автомобиль оснащен системой контроля давления в шинах, представляющей собой вспомогательное средство для водителя. Если в одной или нескольких шинах давление воздуха значительно снизилось, загорается лампа аварийной сигнализации. Если загорелась лампа аварийной сигнализации о низком давлении в шинах, необходимо как можно скорее остановить автомобиль, если это безопасно, проверить шины и накачать их до надлежащего давления.

Вождение при слишком низком давлении в шинах может привести к следующим неполадкам:

- перегрев шин;
- повреждение шин;
- повышение расхода топлива;
- сокращение срока службы шин;
- невозможность автомобиля перевозить груз или тормозить.

Эта система не является заменой правильного обслуживания шин.

Необходимо поддерживать надлежащее давление в шинах, даже если лампа аварийной сигнализации не показывает, что давление понижено.

Система контроля давления в шинах оснащена индикатором нарушения в работе, который предупреждает о неправильной работе системы. Индикатор нарушения в работе и лампа аварийной сигнализации о снижении давления в шинах используются совместно. Если система обнаруживает нарушение в работе, то лампа аварийной сигнализации мигает в течение одной минуты, а затем остается включенной. Такая последовательность возникает после

## Колеса и шины

каждого включения зажигания, если нарушение в работе остается неустранимым. Система зарегистрировала неисправность, которая требует технического обслуживания.

Если горит индикатор нарушения в работе, то система может оказаться неспособной обнаруживать или подавать сигналы при низком давлении в шинах. Нарушения в работе могут возникать по многим причинам, в том числе из-за установки сменной шины или колеса, после чего нарушается нормальное функционирование системы. Всегда проверяйте предупреждение о нарушении работы системы контроля давления в шинах после замены одной или нескольких шин или колес на автомобиле. Проверьте, что сменные шины или колеса не мешают правильному функционированию системы. См. главу **Если установлено малоразмерное запасное колесо** в этом разделе.

### Зависимость давления в шинах от температуры

При нормальных дорожных условиях давление в шинах может увеличиться до 0,3 bar при холодном запуске.

Если автомобиль простоял всю ночь и температура воздуха значительно ниже дневной, давление в шинах может упасть на 0,2 bar при разнице температур 31 °F (17 °C) или более. Система обнаруживает, что давление существенно снизилось по сравнению с рекомендованным давлением в шинах, и зажигает соответствующую контрольную лампу.

### Смена шин с помощью системы контроля давления в шинах



E142549

Следует всегда привлекать к обслуживанию шин уполномоченного дилера.

**Примечание:** Каждое основное колесо и шина оснащены датчиком давления в шине, который расположен внутри колеса с шиной в сборе. Датчик давления присоединен к штоку клапана. Шина закрывает датчик давления, и его невозможно увидеть, не сняв шину. При смене шины соблюдайте осторожность, чтобы не повредить датчик.

### Основные сведения о системе контроля давления в шинах

Система измеряет давление в четырех дорожных шинах и передает показания давления в шинах в автомобиль.

Система обнаруживает, что давление существенно ниже рекомендованного давления в шинах, и зажигает соответствующую контрольную лампу. Необходимо накачивать шины до надлежащего давления.

# Колеса и шины

---

## **Эксплуатация автомобиля при установленной временной запасной шине**

Если необходимо выполнить замену ходового колеса и шины временным запасным колесом, система будет по-прежнему указывать на нарушение в работе. Это необходимо для того, чтобы водитель не забыл отремонтировать поврежденное основное колесо и шину и установить их обратно на автомобиль. Для восстановления правильной работы системы необходимо снова установить на автомобиль отремонтированные ходовое колесо и шину в сборе. Дополнительные сведения см. в подразделе **Смена шин с помощью системы контроля давления в шинах** этого раздела.

## **Обнаружение неправильного функционирования системы**

Основное назначение системы — предупреждать о снижении давления в шинах. Система может также предупреждать, если она больше не способна действовать правильно. Информацию о функционировании системы см. на следующем рисунке.

## **Проведение накачки шин**

При накачке шин может оказаться, что система с опозданием среагирует на добавление воздуха в шины.

# Колеса и шины

## Предупредительные лампы системы

Сигнализатор	Описание	Действие
Постоянный сигнал лампы аварийной сигнализации	Давление в шинах понижено	<ol style="list-style-type: none"> <li>1. Проверьте, что шины находятся под надлежащим давлением. См. <b>Колеса и шины</b> (стр. 211). Давление в шинах также указано на наклейке с давлением накачки шин (которая находится на кромке двери водителя или на средней стойке).</li> <li>2. После накачивания шин до надлежащего давления необходимо выполнить процедуру сброса системы контроля давления в шинах. См. главу <b>Процедура сброса системы контроля давления в шинах к заводским настройкам</b> в этом разделе.</li> </ol>
	Используется запасная шина	Отремонтируйте поврежденное основное колесо и шину и установите их обратно на автомобиль, чтобы восстановить правильную работу системы.
	Нарушение в работе системы контроля давления в шинах	Если давление в шинах соответствует рекомендованному, запасная малоразмерная шина не используется, но при этом контрольная лампа не гаснет, то это означает, что система обнаружила неисправность, которая требует обслуживания.
Мигающая лампа аварийной сигнализации	Используется запасная шина	Отремонтируйте поврежденное основное колесо и шину и установите их обратно на автомобиль, чтобы восстановить правильную работу системы.
	Нарушение в работе системы контроля давления в шинах	Если давление в шинах соответствует рекомендованному, запасная малоразмерная шина не используется, но при этом контрольная лампа не гаснет, то это означает, что система обнаружила неисправность, которая требует обслуживания.

# Колеса и шины

## Если горит контрольная лампа:

1. проверьте каждую шину, чтобы убедиться в том, что ни одна из них не спущена.
2. Если спущены одна или несколько шин, проведите необходимый ремонт.
3. Проверьте давления в шинах и накачайте все шины до надлежащего давления.
4. Проведите процедуру сброса системы контроля давления в шинах.

## Процедура сброса системы контроля давления в шине

### Общие сведения

Процедуру сброса системы необходимо выполнять каждый раз после замены шин или регулировки давления в шинах.

Для поддержания способности автомобиля к перевозке груза необходимо устанавливать в передних шинах другое давление по сравнению с задними шинами.

Если система обнаруживает, что давление в передних и задних шинах неодинаковое, загорается контрольная лампа.

Шины необходимо периодически менять местами для обеспечения единообразных рабочих характеристик и увеличения срока их службы, а система должна получать информацию об их взаимозаменяемости, чтобы определить, какие наборы шин установлены на переднем и заднем мостах. Эта информация позволяет системе обнаруживать и своевременно предупреждать о низком давлении в шинах.

### Выполнение процедуры сброса системы

1. Проверьте давления в шинах и накачайте все шины до надлежащего давления.
2. Используйте элементы управления информационным дисплеем на рулевом колесе или панели приборов. См. **Информационные дисплеи** (стр. 76).

## Для сброса системы контроля давления в шинах откройте:

Сообщение	Описание и принцип действия
Настройки	Нажмите на кнопку <b>OK</b> .
Помощ. водит.	Нажмите на кнопку <b>OK</b> .
Кон.давл.шин	Нажмите и удерживайте кнопку <b>OK</b> до появления подтверждения. Другой вариант: если на автомобиле имеется кнопка сброса системы контроля давления в шинах, нажмите и удерживайте кнопку до появления подтверждения.

# Колеса и шины

## ЗАМЕНА КОЛЕСА

### Гайки крепления колес

По номеру вашего сертификата вы можете получить у авторизованного дилера запасные секретные гайки колес и ключ для них.





### Автомобили с запасным колесом

Если запасное колесо сходно по типу и размеру с другими установленными ходовыми колесами, возможно использование запасного колеса взамен ходового колеса, находящегося в эксплуатации, и продолжение движения без дополнительных ограничений.

Если запасное колесо отлично от других ходовых колес, оно будет обозначено желтой этикеткой с указанием соответствующего ограничения скорости движения.

Ознакомьтесь с представленной ниже информацией перед началом процедуры замены ходового колеса.

### ПРЕДУПРЕЖДЕНИЯ

-  Ограничьтесь поездками на минимально возможные расстояния.
-  Не устанавливайте на автомобиль несколько запасных колес одновременно.
-  Не выполняйте какие-либо виды ремонта шины запасного колеса.
-  Не пользуйтесь автоматической автомобильной мойкой.
-  В случае неуверенности относительно типа имеющегося запасного колеса не допускайте, чтобы скорость движения автомобиля превышала 50 миль/ч (80 км/ч).

### ПРЕДУПРЕЖДЕНИЯ



 Цепи противоскольжения допускается устанавливать только на шины рассмотренного типа. См. **Технические характеристики** (стр. 227).

 Возможно уменьшение дорожного просвета вашего автомобиля. Соблюдайте осторожность, припарковывая автомобиль рядом с бордюром.

**Примечание:** *Возможно, изменятся ходовые качества автомобиля.*

### Поддомкрачивание автомобиля

### ПРЕДУПРЕЖДЕНИЯ

-  Используйте домкрат, прилагаемый к автомобилю, только в экстренных случаях для замены колес.
-  Перед использованием убедитесь, что домкрат не имеет повреждений или деформаций, а его резьбовые части смазаны и не имеют посторонних загрязнений.
-  Не размещайте никакие предметы между домкратом и поверхностью земли и между домкратом и автомобилем.

**Примечание:** *В автомобилях с комплектом для ремонта крыш нет домкрата или баллонного ключа.*

Замену зимних и летних шин рекомендуется проводить с помощью специального гидравлического съемника в специализированной мастерской.

# Колеса и шины

**Примечание:** Используйте домкрат с минимальной грузоподъемностью 1,5 метрических тонн и подъемную пластину с минимальным диаметром приблизительно 3 дюймов (76 мм).

## Автомобили без комплекта для ремонта шин

Домкрат автомобиля и колесная скоба находятся в левой части багажного отделения.

## Точки установки опорных пят подъемника или домкрата

### ПРЕДУПРЕЖДЕНИЕ



Устанавливайте домкрат только в указанных точках. Установка пят в других точках может привести к повреждениям кузова, элементов рулевого управления, подвески, двигателя, тормозной системы и топливopроводов.

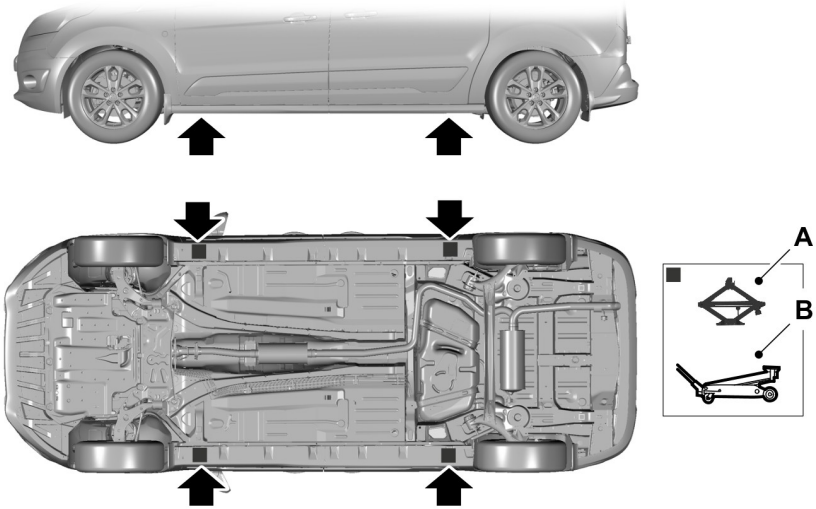

E 164258

- A Только для использования в экстренных случаях
- B Уход

# Колеса и шины

## Выгрузка запасного колеса

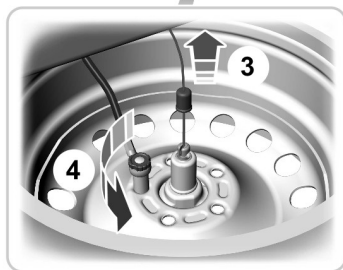
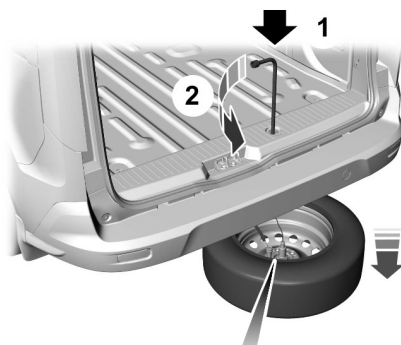

E166659

1. Вставьте шестиугольный конец колесной скобы в направляющее отверстие.
2. Поворачивайте колесную скобу против часовой стрелки, пока запасное колесо не обопрется на землю и в кабеле не появится провисание.
3. Отвинтите колпачок и сдвиньте его назад, поверните соединительную гайку кабеля на 90 градусов, чтобы снять первый кабель.
4. Отвинтите гайку, чтобы снять второй кабель.

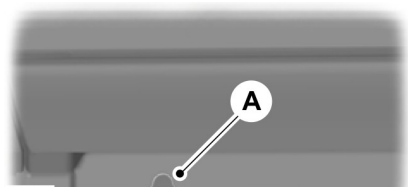

E93184

На места установки домкрата указывают метки под порогами.



E142553

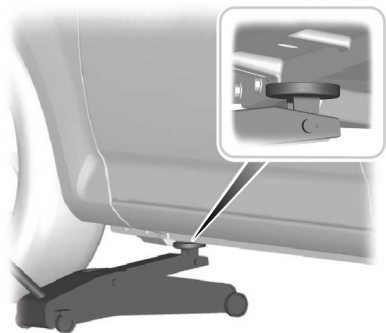

E93020

**Примечание:** При подъеме и опускании автомобиля на домкрате можно использовать баллонный ключ.

# Колеса и шины

## Снятие декоративной накладки колеса

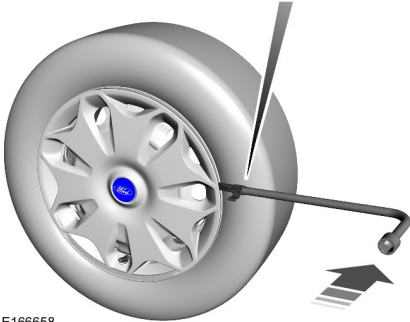
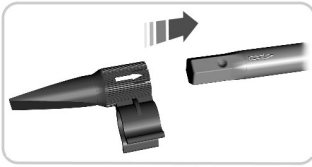

E166658

1. Вставьте колесную скобу и осторожно снимите отделку колеса.

**Примечание:** Проследите за тем, чтобы съемник декоративной накладки колеса располагался под прямым углом к ней.

## Снятие колеса

### ПРЕДУПРЕЖДЕНИЯ

 Остановите автомобиль в таком месте, где он не будет создавать помех движущемуся транспорту, а также там, где в процессе замены колеса вы не будете подвергаться опасности.

 Установите знак аварийной остановки.

 Расположите автомобиль на твердой ровной площадке. Установите колеса прямо.

### ПРЕДУПРЕЖДЕНИЯ

 Выключите зажигание, включите и полностью затяните стояночный тормоз.

 Если ваш автомобиль оборудован механической трансмиссией, включите первую передачу или передачу заднего хода. Для автоматической трансмиссии включите режим парковки.

 Попросите пассажиров выйти из автомобиля.

 Под дальнее колесо подложите подходящий кирпич или башмак.

 Не выполняйте никаких работ под автомобилем, если он опирается только на домкрат.

 Следите за тем, чтобы домкрат находился вертикально к точкам его крепления и не перекашивался относительно плоскости земли.

1. Установите ключ секретной гайки.

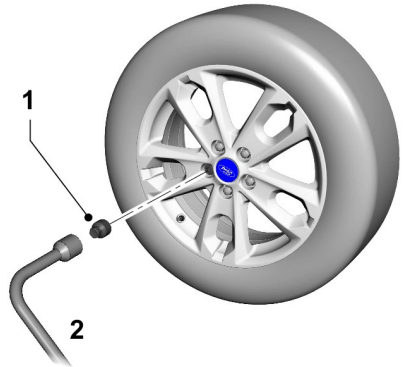

E166675

2. Ослабьте гайки крепления колеса.

# Колеса и шины

3. Поднимайте автомобиль домкратом до тех пор, пока колесо не приподнимется над землей.
4. Отверните гайки крепления колеса и снимите колесо.

**Примечание:** Не кладите легкосплавные колёса лицевой стороной на землю, так как это может привести к повреждению лакокрасочного покрытия.

## Установка колеса

### ПРЕДУПРЕЖДЕНИЯ



При установке колеса следите за тем, чтобы стрелки на шине показывали правильное направление вращения при движении автомобиля вперед. Если на запасном колесе, которое необходимо установить, стрелки указывают противоположное направление вращения, то необходимо, чтобы перемотировка шины была произведена авторизованным дилером.



Используйте колеса и шины только разрешенных типоразмеров. Использование шин других типоразмеров может привести к повреждению автомобиля, кроме того, в этом случае государственное типовое разрешение на шины становится недействительным. См. **Технические характеристики** (стр. 227).



Не устанавливайте на автомобиль шины, сохраняющие работоспособность при проколе, если первоначально автомобиль не был оборудован такими шинами. Для получения более подробных сведений о применимости шин свяжитесь с авторизованным дилером.

### ПРЕДУПРЕЖДЕНИЯ



Не крепите легкосплавные диски гайками, предназначенными для штампованных дисков.



Гайки крепления колес необходимо заменить. Необходимо использовать только определенные гайки крепления и колеса, поставляемые для вашего автомобиля. В случае сомнений обратитесь к авторизованному дилеру.



Убедитесь, что на резьбе или на поверхностях между шпорами колеса и гайками нет смазки (консistentной или жидкой). Это может привести к ослаблению гаек крепления во время движения.

**Примечание:** В течение короткого времени (не более двух недель) зажимные гайки легкосплавных колес можно также использовать для стального запасного колеса.

**Примечание:** Убедитесь в чистоте сопрягаемых поверхностей колеса и ступицы.

**Примечание:** Следите за тем, чтобы конуса колесных гаек были обращены к колесу.

1. Установите колесо.
2. От руки заверните гайки крепления колеса.
3. Установите ключ секретной гайки.

# Колеса и шины

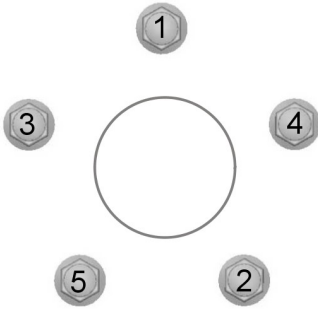

E154985

4. Произведите предварительную затяжку гаек крепления колеса в указанной последовательности.
5. Опустите автомобиль и снимите домкрат.
6. Полностью затяните гайки крепления колеса в указанной последовательности. См. **Технические характеристики** (стр. 227).

7. Установите декоративную накладку колеса усилием руки.

## ПРЕДУПРЕЖДЕНИЕ



Как можно скорее проверьте момент затяжки гаек крепления колеса и давление воздуха в шинах.

## Хранение спущенной шины

Не поднимайте держатель запасного колеса без прикрепленного к нему колеса. Механизм лебедки может быть поврежден при ее разматывании без нагрузки.

**Примечание:** Не кладите легкосплавные колеса лицевой стороной на землю, так как это может привести к повреждению лакокрасочного покрытия. Убирая спущенную шину, подкладывайте под колесо лист или коврик, чтобы защитить лакокрасочное покрытие.

## ТЕХНИЧЕСКИЕ ХАРАКТЕРИСТИКИ - КОРОТКАЯ КОЛЕСНАЯ БАЗА

### Момент затяжки колесных гаек

Тип диска	Nm
все	135 Nm

# Колеса и шины

## Давление воздуха в шинах (холодные шины)

Размер шин	Модификация	Нормальная нагрузка		Полная нагрузка	
		Передняя	Задняя	Передняя	Задняя
		bar	bar	bar	bar
205/60 R16* и 215/55 R16*	530 кг и 550 кг	2,3 bar	2,1 bar	2,5 bar	2,9 bar
205/60 R16* и 215/55 R16*	725kg	2,3 bar	2,3 bar	2,5 bar	3,4 bar
205/55 R17	530 кг и 550 кг	2,3 bar	2,3 bar	2,5 bar	2,9 bar

\*Цепи для езды по снегу допускается устанавливать только на шины предусмотренного типа.

## ТЕХНИЧЕСКИЕ ХАРАКТЕРИСТИКИ - ДЛИННАЯ КОЛЕСНАЯ БАЗА

### Момент затяжки колесных гаек

Тип диска	Nm
все	135 Nm

## Давление воздуха в шинах (холодные шины)

Размер шин	Нормальная нагрузка		Полная нагрузка	
	Передняя	Задняя	Передняя	Задняя
	bar	bar	bar	bar
205/60 R16* и 215/55 R16*	2,4 bar	2,4 bar	2,6 bar	3,4 bar
205/55 R17	2,4 bar	2,5 bar	2,7 bar	3,1 bar

\*Цепи для езды по снегу допускается устанавливать только на шины предусмотренного типа.

## Заправочные объемы и технические характеристики

### РАЗМЕРЫ АВТОМОБИЛЯ - ДЛИННАЯ КОЛЕСНАЯ БАЗА

#### Габаритные размеры автомобиля

Описание размеров	mm
Габаритная длина	4.818 mm
Габаритная ширина (с учетом наружных зеркал)	2.137 mm
Габаритная высота — соответствует весу полностью снаряженного автомобиля по стандартам ЕС	1.845 mm
Колесная база	3.062 mm
Колея передних колес	1.568 mm
Колея задних колес	1.584 mm

### РАЗМЕРЫ АВТОМОБИЛЯ - КОРОТКАЯ КОЛЕСНАЯ БАЗА

#### Габаритные размеры автомобиля

Описание размеров	mm
Габаритная длина	4.418 mm
Габаритная ширина (с учетом наружных зеркал)	2.137 mm
Габаритная высота — соответствует весу полностью снаряженного автомобиля по стандартам ЕС	1.852 mm
Колесная база	2.662 mm
Колея передних колес	1.568 mm
Колея задних колес	1.584 mm

# Заправочные объемы и технические характеристики

## РАЗМЕРЫ БУКСИРОВОЧНОЙ БАЛКИ

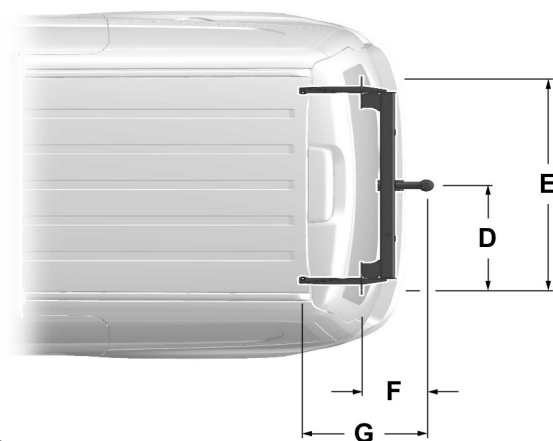
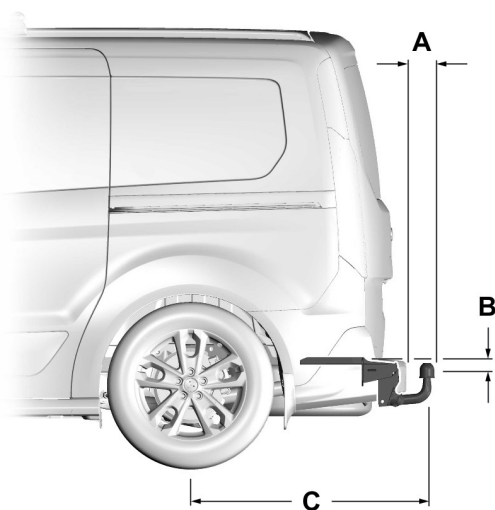

E163459

# Заправочные объемы и технические характеристики

Деталь	Описание размеров	mm
A	От бампера до конца шара фаркопа	113 mm
B	От точки крепления до центра шара фаркопа	21 mm
C	От центра колеса до центра шара фаркопа	963 mm
D	От центра шара фаркопа до продольного элемента	493 mm
E	Расстояние между боковыми лонжеронами	986 mm
F	От центра шара фаркопа до точки крепления №1	268 mm
G	От центра шара фаркопа до точки крепления №2	505 mm

## Максимальный допустимый вес носовой части

<b>kg</b>
75 kg

**Примечание:** Информация на идентификационной табличке автомобиля зависит от требований конкретного рынка.

## ТАБЛИЧКА С ИДЕНТИФИКАЦИОННЫМ НОМЕРОМ АВТОМОБИЛЯ

**Примечание:** Идентификационная табличка автомобиля может отличаться от изображенной на рисунке.

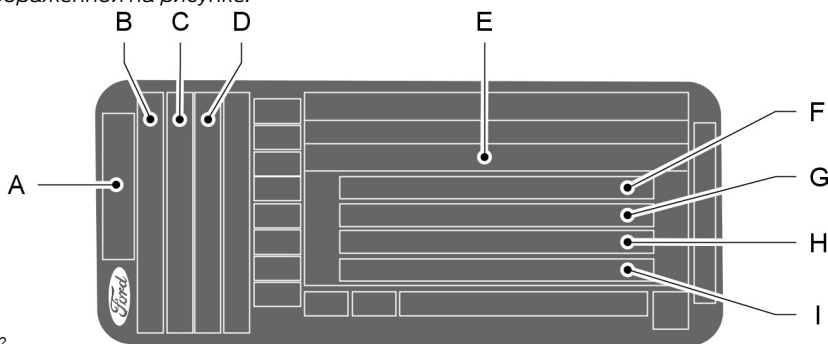

E135662

## Заправочные объемы и технические характеристики

- A Модель
- B Вариант
- C Обозначение двигателя
- D Мощность двигателя и экологический класс автомобиля
- E Идентификационный номер автомобиля (VIN)
- F Полная разрешенная масса автомобиля
- G Полная масса автопоезда
- H Максимальная нагрузка на передний мост
- I Максимальная нагрузка на задний мост

Табличка с указанием идентификационного номера автомобиля и максимальных нагрузок расположена в нижней части проема правой передней двери со стороны замка.

### ИДЕНТИФИКАЦИОННЫЙ НОМЕР АВТОМОБИЛЯ

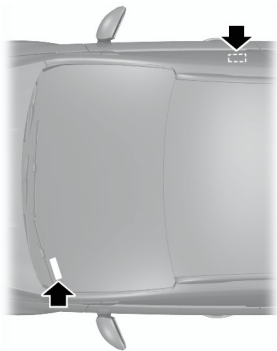

E87496

Идентификационный номер автомобиля отштампован на панели пола с правой стороны автомобиля рядом с передним сиденьем. Он также продублирован с левой стороны панели управления.

# Аудиосистема

## ОБЩАЯ ИНФОРМАЦИЯ

### Радиочастоты и факторы, влияющие на качество радиоприема

Параметры радиоприема	
Расстояние и уровень сигнала	Чем дальше вы отъедете от станции FM, тем слабее сигнал и хуже радиоприем.
Рельеф местности	Помехи для радиоприема могут представлять холмы, горы, высокие здания, мосты, туннели, эстакадные развязки над автомагистралями, крытые стоянки, густая листва деревьев и грозы.
Перегрузка станции	При проезде мимо радиопередающей вышки более сильный сигнал может заглушать более слабый, создавая помехи в аудиосистеме.

### Информация о компакт-диске и CD-плеере

**Примечание:** *CD-плееры проигрывают только коммерческие аудио компакт-диски диаметром 12 см (4,75 дюйма). Из-за технической несовместимости определенные типы записываемых и перезаписываемых компакт-дисков могут не воспроизводиться CD-плеерами Ford.*

**Примечание:** *Не вставляйте CD-диски с самодельными (наклеенными) этикетками в CD-плеер, поскольку она может отслоиться и заклинить CD-диск. Следует использовать маркер с фетровым наконечником, а не наклейки на CD-диски собственного производства. Шариковые ручки могут повредить компакт-диски. Для получения более подробной информации обратитесь к официальному дилеру.*

**Примечание:** *Не используйте компакт-диски нестандартной формы или с нанесенной защитной пленкой от царапин.*

Компакт-диски можно удерживать только за края. Очищайте диск только с помощью разрешенного средства. Протирайте диск от центра к краям. Не выполняйте очистку круговыми движениями.

Оберегайте диски от прямого попадания солнечных лучей или воздействия источников тепла в течение длительного периода времени.

# Аудиосистема

## Файлы MP3, WMA и структура папок

Принцип работы аудиосистем, способных распознавать и воспроизводить файлы MP3 и WMA, описан ниже.

- Для воспроизведения дисков с файлами формата MP3 и WMA имеется два разных режима: Пофайловый режим MP3 и WMA (по умолчанию) и режим воспроизведения файлов MP3 и WMA в папках.
- В режиме пофайлового воспроизведения структура папок на диске с файлами MP3 и WMA игнорируется. Проигрыватель нумерует дорожки MP3 и WMA на диске (файлы с расширением MP3 или WMA) с T001 до T255. Максимальное число воспроизводимых файлов MP3 и WMA может быть меньше, в зависимости от структуры компакт-диска и модели аудиоблока.
- Режим воспроизведения папок с файлами MP3 и WMA предусматривает распознавание структуры папок одного уровня. CD-плеер нумерует все дорожки MP3 и WMA на диске (файлы с расширением MP3 или WMA) и все папки, содержащие файлы MP3 и WMA, начиная с F001 (папка) T001 (дорожка) и до F253 T255.
- Создание компакт-диска только с одним уровнем папок облегчает процесс поиска файлов диска.

Если вы самостоятельно записываете компакт-диски с файлами MP3 и WMA, важно понимать способ распознавания системой структур, которые вы создаете. Хотя на диске могут присутствовать файлы другого типа

(файлы с расширениями, отличными от MP3 и WMA), воспроизводятся только файлы с расширениями MP3 и WMA; другие файлы игнорируются системой. Это обеспечивает вам возможность разных режимов использования компакт-диска с файлами MP3 и WMA на рабочем или домашнем компьютере, а также в аудиоблоке автомобиля.

В режиме воспроизведения дорожек система представляет и проигрывает диск так, как будто имеется только один уровень вложенности (воспроизводятся все файлы MP3 и WMA вне зависимости от их расположения в папках). В режиме воспроизведения папок система воспроизводит только файлы MP3 и WMA в текущей папке.

# Аудиосистема

---

## **АУДИОБЛОК - В КОМПЛЕКТАЦИЮ АВТОМОБИЛЯ ВХОДИТ: AM/ FM/CD/РАДИОПРИЕМНИК ЦИФРОВОГО АУДИОВЕЩАНИЯ (DAB)/ SYNC**

### **ПРЕДУПРЕЖДЕНИЕ**



Вождение с отвлеченным вниманием может привести к потере контроля над автомобилем, аварии и телесным повреждениям. Мы настоятельно рекомендуем соблюдать крайнюю осторожность при использовании любых устройств, которые могут отвлечь ваше внимание от дороги. Ваша первоочередная ответственность — безопасная эксплуатация вашего автомобиля. Мы рекомендуем воздержаться от использования любых портативных устройств во время вождения и призываем по возможности использовать системы с голосовым управлением. Обязательно ознакомьтесь с применимым местным законодательством, регулирующим использование электронных устройств во время вождения.

---

# Аудиосистема

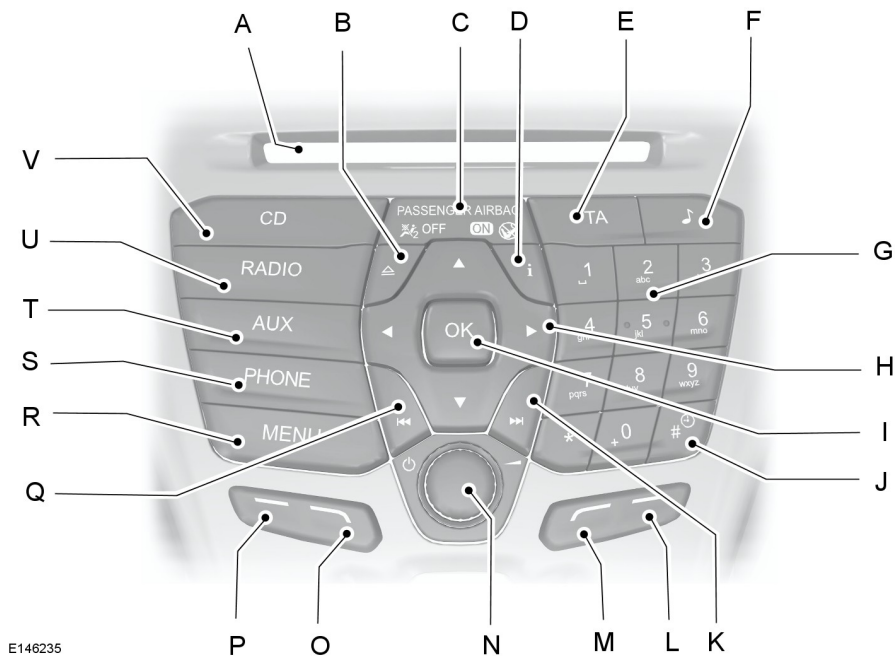

E146235

- A **Поток компакт-диска** — в него помещается компакт-диск.
- B **«Извлечь»** — данная кнопка используется для извлечения компакт-диска.
- C **Сведения о подушке безопасности пассажира**: показывает, включена или выключена надувная подушка безопасности пассажира.
- D **ИНФОРМАЦИЯ** — данная кнопка используется для получения информации о компакт-диске, подключенном USB устройстве или iPod.
- E **ТА**: нажмите эту кнопку для включения или отключения режима приема сообщений о ситуации на дорогах (или отмены сообщений о ситуации на дорогах при включенном режиме приема сообщений о ситуации на дороге).
- F **ЗВУК** — данная кнопка используется для настройки акустических параметров воспроизведения, например, уровня низких и высоких частот, уровня микширования и баланса.

# Аудиосистема

---

- G Цифровая клавиатура:** нажмите одну из кнопок для выбора ранее сохраненной радиостанции. В режиме **PHONE** можно использовать цифровую клавиатуру для ввода номера телефона.
- H Кнопки управления курсором:** нажмите одну из кнопок для прокрутки параметров на экране.
- I ОК —** данная кнопка используется для подтверждения выбора.
- J Часы:** нажмите кнопку, чтобы выбрать режим установки часов.
- K Поиск по диапазону радиочастот (вверх):** нажмите эту кнопку для перехода к следующей радиостанции с большей частотой вещания. Поиск будет остановлен, когда будет найдена первая радиостанция. При воспроизведении компакт-дисков нажмите эту кнопку для перехода к следующей песне. В режиме **PHONE** эту кнопку можно использовать для завершения или сброса вызова.
- L Функциональная кнопка 4:** нажмите эту кнопку для выбора других функций аудиосистемы, которые определяются выбранным режимом, например режимом радиоприемника или воспроизведения компакт-дисков.
- M Функциональная кнопка 3:** нажмите эту кнопку для выбора других функций аудиосистемы в зависимости от выбранного режима, например радио или CD.
- N Включение, отключение и громкость:** нажмите эту кнопку, чтобы включить или отключить аудиосистему. Поворачивайте диск для регулировки громкости.
- O Функциональная кнопка 2:** нажмите эту кнопку для выбора других функций аудиосистемы, которые определяются выбранным режимом, например режимом радиоприемника или воспроизведения компакт-дисков.
- P Функциональная кнопка 1:** нажмите эту кнопку для выбора других функций аудиосистемы, которые определяются выбранным режимом, например режимом радиоприемника или воспроизведения компакт-дисков.
- Q Найти по диапазону радиочастот (вниз):** нажмите эту кнопку для перехода к следующей радиостанции с меньшей частотой вещания. Поиск будет остановлен, когда будет найдена первая радиостанция. При воспроизведении компакт-дисков нажмите эту кнопку для перехода к предыдущей песне. В режиме **PHONE** нажмите эту кнопку, чтобы позвонить по телефону или ответить на вызов.
- R MENU —** данная кнопка используется для выбора функций аудиосистемы.
- S PHONE —** данная кнопка используется для вызова функции SYNC. Сначала необходимо нажать кнопку **PHONE**, затем **MENU**.

# Аудиосистема

- T **AUX** — данная кнопка используется для вызова функций AUX и SYNC, а также для сворачивания меню или списков.
- U **RADIO**: нажмите эту кнопку для выбора других диапазонов радиочастот, при этом будет закрыто меню и остановлен просмотр списка.
- V **CD** — данная кнопка используется для переключения в режим проигрывания компакт-дисков, а также для сворачивания меню или списков.

## Кнопка Sound

С помощью этой кнопки можно настроить параметры звука, например уровень низких, средних или высоких частот, баланс и затухание звука.

1. Нажмите кнопку звука.
2. С помощью кнопок со стрелками, обращенных влево/вправо, выберите желаемые настройки.
3. Используйте кнопки со стрелками, обращенными влево и вправо, для необходимой регулировки. На дисплее отобразится выбранный уровень громкости звучания аудиосистемы.
4. Нажмите кнопку **OK**, чтобы подтвердить новые настройки.

## Кнопка Radio

С помощью кнопки **RADIO** можно выбрать любой из доступных диапазонов радиочастот.

Эту кнопку можно также использовать для возврата в режим радиоприемника, если вы слушали звук из другого источника.

Можно также нажать кнопку «стрелка влево», чтобы увидеть список доступных диапазонов. С помощью прокрутки перейдите к желаемому диапазону частот и нажмите **OK**.

## Управление настройкой частоты радиостанции

### Поиск радиостанций

Выберите диапазон частот и кратковременно нажмите кнопку поиска вверх или вниз по диапазону. Поиск будет остановлен, когда будет найдена первая радиостанция.

### Ручная настройка

1. Нажмите на функциональную кнопку 2.
2. Для точной настройки на нужный диапазон частот (то есть для перемещения по диапазону вверх или вниз с маленьким шагом) используйте кнопки «стрелка влево» и «стрелка вправо», для перемещения по шкале с большим шагом нажмите и удерживайте эти кнопки, пока не найдете станцию, на которой захотите остановиться.
3. Нажмите на кнопку **OK**, чтобы выбрать прослушиваемую радиостанцию.

### Настройка со сканированием

Сканирование позволяет слушать каждую из найденных станций в течение нескольких секунд.

1. Нажмите на функциональную кнопку 3.

- Используйте кнопки поиска для сканирования выбранного диапазона частот вверх или вниз по диапазону частот.
- Нажмите еще раз функциональную кнопку 3 или кнопку **OK**, чтобы продолжить слушать радиостанцию.

## Кнопки предварительной настройки радиостанций

Эта функция позволяет заносить в память аудиоблока частоты любимых радиостанций и настраиваться на них, выбрав соответствующий диапазон частот и нажав одну из кнопок предварительной настройки.

- Выберите диапазон частот.
- Настройтесь на требуемую радиостанцию.
- Нажмите и удерживайте одну из кнопок предварительной настройки. Появится динамическая шкала и сообщение. Когда динамическая шкала полностью заполнена, радиостанция занесена в память. В качестве сигнала подтверждения на короткое время отключается звук аудиоблока.

Эту процедуру можно выполнить для каждого диапазона частот и для каждой кнопки предварительной настройки.

**Примечание:** При поездке в другую часть страны предусмотрена возможность обновления частот и названий радиостанций FM, сохраненных на кнопках предварительных настроек, если эти радиостанции вещают в этом регионе на других частотах.

## Управление автонастройкой

**Примечание:** Эта функция позволяет сохранить в памяти до 10 радиостанций с наиболее сильным сигналом из диапазона частот AM или FM с заменой ранее сохраненных станций. Кроме того, можно сохранять станции в памяти вручную так же, как и в других диапазонах частот.

- Нажмите кнопку **MENU**, выберите аудиорежим, затем нажмите и удерживайте кнопку **РАДИО**.
- После завершения поиска вновь появится звук, а частоты радиостанций с уверенным приемом будут присвоены кнопкам предварительной настройки.

## Управление информацией о дорожном движении

Многие станции, вещающие в диапазоне FM, имеют код TP. Это означает, что они транслируют информацию о дорожном движении.

## Включение (Вкл.) или выключение (Выкл.) функции «Дорожные сообщения»

Перед приемом сообщений о ситуации на дорогах необходимо нажать кнопку **TA** или **TRAFFIC**. На дисплее появится обозначение TA, показывающее, что функция активирована.

Если вы уже настроены на станцию, передающую информацию о дорожном движении, TP также отобразится. Если нет, аудиоблок выполнит поиск информации о дорожном движении.

Во время транслирования информации о дорожном движении обычные передачи радиоприемника или воспроизведение компакт-дисков будут прерваны, а на дисплей будет выведено соответствующее сообщение.

# Аудиосистема

Если радиостанция, настроенная или задействованная при помощи кнопки предварительной настройки, не транслирует дорожную информацию, аудиоблок остается настроенным на эту радиостанцию, если функции **ТА** или **TRAFFIC** не выключить, а затем включить снова.

**Примечание:** Если функция трансляции дорожных сообщений включена, то при выборе текущих настроек или при настройке вручную на станцию, не передающую дорожные сообщения, данные сообщения не будут слышны.

**Примечание:** Если при прослушивании станций, не передающих дорожные сообщения, выключить и включить функцию **ТА**, будет произведен поиск станций с кодом **TR**.

## Громкость трансляции дорожных сообщений

Дорожные сообщения прерывают обычные передачи и транслируются с предварительно заданным минимальным уровнем громкости, который, как правило, выше обычной громкости прослушивания программ.

Для того чтобы отрегулировать предварительно заданную громкость:

- Используйте регулятор громкости для регулировки во время прослушивания дорожных сообщений. Выбранный уровень будет показан на дисплее.

## Прекращение передачи дорожных сообщений

После окончания передачи каждого дорожного сообщения аудиоблок возвращается в нормальный режим работы. Для прерывания дорожных сообщений нажмите кнопку **ТА** или **TRAFFIC** во время передачи сообщения.

**Примечание:** Если нажать на кнопку **ТА** или **TRAFFIC** в любое другое время, передача всех сообщений будет отключена.

## Автоматическая регулировка уровня громкости

Автоматическая регулировка громкости регулирует, когда это возможно, уровень громкости для компенсации шумов, сопровождающих работу двигателя и возникающих при движении.

Нажмите на кнопку **MENU**.

Выбрать	
1	Настройки аудио
2	Адаптор громк.

- Для настройки используйте кнопки со стрелками влево или вправо.
- Нажмите кнопку **OK** для подтверждения выбора.
- Нажмите на кнопку **MENU** для возврата.

## Передачи выпусков новостей

Аудиоблок может прерывать нормальный прием для передачи новых бюллетеней от станций в диапазоне FM, системы радиоинформации или других сетевых станций с дополнительными функциями.

Во время трансляции выпусков новостей на экране будет показано, что имеется входящее сообщение. Выпуски новостей транслируются с таким же предварительно настроенным уровнем громкости, что и дорожные сообщения.

Нажмите на кнопку **MENU**.

# Аудиосистема

Выбрать	
1	Настройки аудио
2	News

1. Для включения и выключения используйте кнопку **OK**.
2. Нажмите на кнопку **MENU** для возврата.

## Альтернативные частоты

Большинство радиостанций в FM-диапазоне частот имеют код идентификации станции, который может распознаваться аудиоблоком.

Если в радиоприемнике включена функция поиска альтернативных частот, то при перемещении из одного региона в другой радиоприемник будет подключаться к радиостанции с наиболее сильным сигналом.

Однако в определенных условиях настройка на альтернативную частоту может временно нарушать нормальный прием.

Если выбран данный режим, система будет непрерывно оценивать мощность сигнала и, если становится доступным более сильный сигнал, система переключится на соответствующую альтернативную частоту. В процессе проверки списка альтернативных частот звук отключается и, если необходимо, аудиоблок выполняет однократный поиск истинной альтернативной частоты в выбранном диапазоне частот.

После нахождения альтернативной частоты трансляция возобновляется, или, если альтернативная частота не найдена, аудиоблок возвращается к исходной частоте, занесенной в память.

При выборе альтернативной частоты на дисплее появится AF.

Нажмите на кнопку **MENU**.

Выбрать	
1	Настройки аудио
2	Альтерн. част.

1. Для включения и выключения используйте кнопку **OK**.
2. Нажмите на кнопку **MENU** для возврата.

## Режим регионального вещания

Режим регионального вещания влияет на работу функции автоматического выбора частот местных сетей, передающих программы одного и того же вещателя. Вещатели могут использовать крупные сети передающих станций, покрывающих значительную часть страны. В определенные часы общая сеть может разделяться на несколько региональных подсетей, как правило, вокруг крупных городов. Когда сеть не разделена на региональные подсети, все станции передают одну и ту же программу.

Региональный режим включен: эта функция предотвращает произвольные переключения альтернативных частот в том случае, когда соседние региональные сети имеют одинаковых программ.

Региональный режим отключен: этот режим допускает большую зону охвата, если соседние региональные сети имеют одинаковые программы (в противном случае возможны произвольные переключения альтернативных частот).

Нажмите на кнопку **MENU**.

# Аудиосистема

Выбрать	
1	Настройки аудио
2	Регион. RDS

1. Для включения и выключения используйте кнопку **OK**.
2. Нажмите на кнопку **MENU** для возврата.

## **АУДИОБЛОК - В КОМПЛЕКТАЦИЮ АВТОМОБИЛЯ ВХОДИТ: РАДИОПРИЕМНИК ЦИФРОВОГО АУДИОВЕЩАНИЯ (DAB)/ НАВИГАЦИОННАЯ СИСТЕМА/SYNC**

### **ПРЕДУПРЕЖДЕНИЕ**



Вождение с отвлеченным вниманием может привести к потере контроля над автомобилем, аварии и телесным повреждениям. Мы настоятельно рекомендуем соблюдать крайнюю осторожность при использовании любых устройств, которые могут отвлечь ваше внимание от дороги. Ваша первоочередная ответственность — безопасная эксплуатация вашего автомобиля. Мы рекомендуем воздержаться от использования любых портативных устройств во время вождения и призываем по возможности использовать системы с голосовым управлением. Обязательно ознакомьтесь с применимым местным законодательством, регулирующим использование электронных устройств во время вождения.

# Аудиосистема

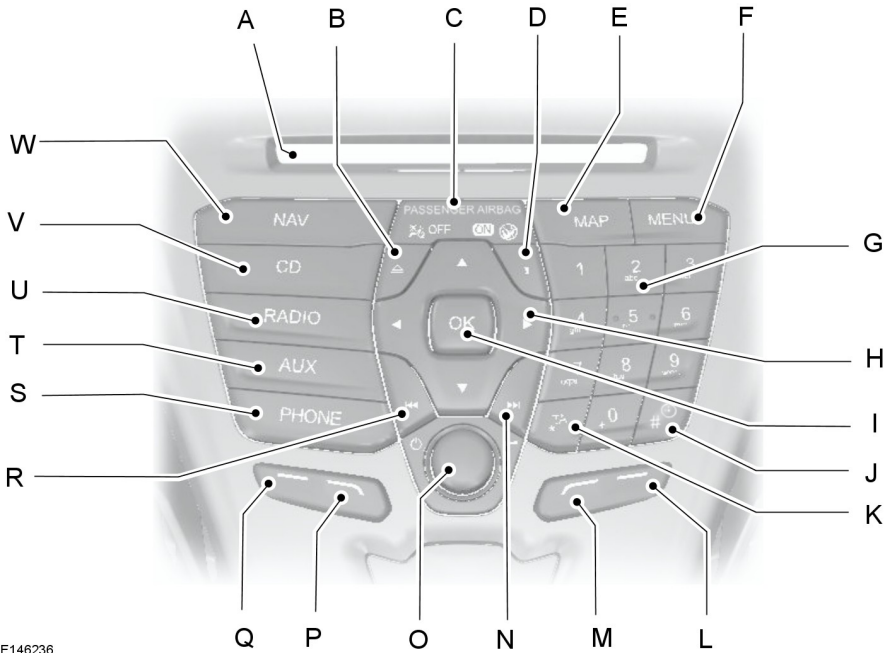

E146236

- A **Лоток компакт-диска** — в него помещается компакт-диск.
- B **«Извлечь»** — данная кнопка используется для извлечения компакт-диска.
- C **Сведения о подушке безопасности пассажира**: показывает, включена или выключена надувная подушка безопасности пассажира.
- D **INFO**: нажмите эту кнопку для доступа к информации по радиоприемнику, компакт-диску, устройствам USB и iPod и навигационной системе. Если включена навигационная система, после нажатия данной кнопки будут выведены сведения о вашем текущем местоположении или о поездке.
- E **MAP**: нажмите кнопку, чтобы получить доступ к функциям картографических данных.
- F **MENU** — данная кнопка используется для выбора функций аудиосистемы.

# Аудиосистема

---

- G Цифровая клавиатура:** нажмите одну из кнопок для вызова ранее сохраненной радиостанции. В режиме **PHONE** можно использовать цифровую клавиатуру для ввода номера телефона.
- H Кнопки управления курсором:** нажмите одну из кнопок для прокрутки параметров на экране.
- I ОК —** данная кнопка используется для подтверждения выбора.
- J Часы:** нажмите кнопку, чтобы выбрать режим установки часов.
- K TA:** нажмите эту кнопку для включения или отключения режима приема сообщений о ситуации на дорогах (или отмены сообщений о ситуации на дороге). Если была включена система навигации, нажатием данной кнопки осуществляется переход в меню дорожного движения.
- L Функциональная кнопка 4:** нажмите эту кнопку для выбора других функций аудиосистемы, которые определяются выбранным режимом, например режимом радиоприемника или воспроизведения компакт-дисков.
- M Функциональная кнопка 3:** нажмите эту кнопку для выбора других функций аудиосистемы в зависимости от выбранного режима, например радио или CD.
- N Поиск по диапазону радиочастот (вверх):** нажмите эту кнопку для перехода к следующей радиостанции с большей частотой вещания. Поиск будет остановлен, когда будет найдена первая радиостанция. При воспроизведении компакт-дисков нажмите эту кнопку для перехода к следующей песне. В режиме **PHONE** можно использовать эту кнопку для завершения или сброса вызова.
- O Включение, отключение и громкость:** нажмите эту кнопку, чтобы включить или отключить аудиосистему. Поворачивайте диск для регулировки громкости.
- P Функциональная кнопка 2:** нажмите эту кнопку для выбора других функций аудиосистемы, которые определяются выбранным режимом, например режимом радиоприемника или воспроизведения компакт-дисков.
- Q Функциональная кнопка 1:** нажмите эту кнопку для выбора других функций аудиосистемы, которые определяются выбранным режимом, например режимом радиоприемника или воспроизведения компакт-дисков.
- R Найти по диапазону радиочастот (вниз):** нажмите эту кнопку для перехода к следующей радиостанции с меньшей частотой вещания. Поиск будет остановлен, когда будет найдена первая радиостанция. При воспроизведении компакт-дисков нажмите эту кнопку для перехода к предыдущей дорожке. В режиме **PHONE** нажмите эту кнопку, чтобы позвонить по телефону или ответить на телефонный звонок.

# Аудиосистема

- S **PHONE** — данная кнопка используется для вызова функции SYNC. Сначала необходимо нажать кнопку **PHONE**, затем **MENU**.
- T **AUX** — данная кнопка используется для вызова функций AUX и SYNC, а также для сворачивания меню или списков.
- U **RADIO**: нажмите эту кнопку для выбора других диапазонов радиочастот, при этом будет закрыто меню и остановлен просмотр списка.
- V **CD** — данная кнопка используется для переключения в режим проигрывания компакт-дисков, а также для сворачивания меню или списков.
- W **NAV**: нажмите эту кнопку, чтобы получить доступ к навигационной системе.

## Кнопка Sound

С ее помощью настраивают параметры звука (например, уровень высоких, средних и низких частот).

1. Нажмите кнопку звука.
2. С помощью кнопок со стрелками, обращенных влево/вправо, выберите желаемые настройки.
3. Используйте кнопки со стрелками, обращенными влево и вправо, для необходимой регулировки. На дисплее отобразится выбранный уровень громкости звучания аудиосистемы.
4. Нажмите кнопку **OK**, чтобы подтвердить новые настройки.

## Кнопка Radio

С помощью кнопки **RADIO** можно выбрать любой из доступных диапазонов радиочастот.

Эта кнопка может использоваться для возврата в режим радиоприемника при воспроизведении с другого источника.

Вы также можете нажать кнопку «стрелка влево», чтобы увидеть список доступных диапазонов. С помощью прокрутки перейдите к желаемому диапазону частот и нажмите **OK**.

## Управление настройкой частоты радиостанции

### Поиск радиостанций

Выберите диапазон частот и кратковременно нажмите кнопку поиска вверх или вниз по диапазону. Поиск будет остановлен, когда будет найдена первая радиостанция.

### Ручная настройка

1. Нажмите на функциональную кнопку 2.
2. Для точной настройки на нужный диапазон частот (то есть для перемещения по диапазону вверх или вниз с маленьким шагом) используйте кнопки «стрелка влево» и «стрелка вправо», для перемещения по шкале с большим шагом нажмите и удерживайте эти кнопки, пока не найдете станцию, на которой захотите остановиться.
3. Нажмите на кнопку **OK**, чтобы выбрать прослушиваемую радиостанцию.

### Настройка со сканированием

Сканирование позволяет слушать каждую из найденных станций в течение нескольких секунд.

# Аудиосистема

1. Нажмите на функциональную кнопку 3.
2. Используйте кнопки поиска для сканирования выбранного диапазона частот в двух направлениях.
3. Нажмите еще раз функциональную кнопку 3 или кнопку **OK**, чтобы продолжить слушать радиостанцию.

## Кнопки предварительной настройки радиостанций

Эта функция позволяет заносить в память аудиоблока частоты любимых радиостанций и настраиваться на них, выбрав соответствующий диапазон частот и нажав одну из кнопок предварительной настройки.

1. Выберите диапазон частот.
2. Настройтесь на требуемую радиостанцию.
3. Нажмите и удерживайте одну из кнопок предварительной настройки. Появится динамическая шкала и сообщение. Когда динамическая шкала полностью заполнена, радиостанция занесена в память. В качестве сигнала подтверждения на короткое время отключается звук аудиоблока.

Эту процедуру можно выполнить для каждого диапазона частот и для каждой кнопки предварительной настройки.

**Примечание:** При поездке в другую часть страны предусмотрена возможность обновления частот и названий радиостанций FM, сохраненных на кнопках предварительных настроек, если эти радиостанции вещают в этом регионе на других частотах.

## Управление автонастройкой

**Примечание:** Эта функция позволяет сохранить в памяти до 10 радиостанций с наиболее сильным сигналом из диапазона частот AM или FM с заменой ранее сохраненных станций. Кроме того, можно сохранять станции в памяти вручную так же, как и в других диапазонах частот.

**Примечание:** Функцией автонастройкой можно воспользоваться как для **FM AST**, так и **AM AST**.

- Нажмите кнопку **MENU**, выберите аудиорежим, затем нажмите и удерживайте кнопку **РАДИО**.
- После завершения поиска вновь появится звук, а частоты радиостанций с уверенным приемом будут присвоены кнопкам предварительной настройки.

## Управление информацией о дорожном движении

Многие станции, вещающие в диапазоне FM, имеют код TP. Это означает, что они транслируют информацию о дорожном движении.

### Включение (Вкл.) или выключение (Выкл.) функции «Дорожные сообщения»

Перед приемом сообщений о ситуации на дорогах необходимо нажать кнопку **ТА** или **TRAFFIC**. На дисплее появится обозначение TA, показывающее, что функция активирована.

Если вы уже настроены на станцию, передающую информацию о дорожном движении, TP также отобразится. Если нет, аудиоблок выполнит поиск информации о дорожном движении.

# Аудиосистема

Во время транслирования информации о дорожном движении обычные передачи радиоприемника или воспроизведение компакт-дисков будут прерваны, а на дисплей будет выведено соответствующее сообщение.

Если радиостанция, настроенная или задействованная при помощи кнопки предварительной настройки, не транслирует дорожную информацию, аудиоблок остается настроенным на эту радиостанцию, если функции **TA** или **TRAFFIC** не выключить, а затем включить снова.

**Примечание:** Если функция трансляции дорожных сообщений включена, то при выборе текущих настроек или при настройке вручную на станцию, не передающую дорожные сообщения, данные сообщения не будут слышны.

**Примечание:** Если при прослушивании станций, не передающих дорожные сообщения, выключить и включить функцию **TA**, будет произведен поиск станций с кодом **TR**.

## Громкость трансляции дорожных сообщений

Дорожные сообщения прерывают обычные передачи и транслируются с предварительно заданным минимальным уровнем громкости, который, как правило, выше обычной громкости прослушивания программ.

Для того чтобы отрегулировать предварительно заданную громкость:

- Используйте регулятор громкости для регулировки во время прослушивания дорожных сообщений. Выбранный уровень будет показан на дисплее.

## Прекращение передачи дорожных сообщений

После окончания передачи каждого дорожного сообщения аудиоблок возвращается в нормальный режим работы. Для прерывания дорожных сообщений нажмите кнопку **TA** или **TRAFFIC** во время передачи сообщения.

**Примечание:** Если нажать на кнопку **TA** или **TRAFFIC** в любое другое время, передача всех сообщений будет отключена.

## Автоматическая регулировка уровня громкости

Автоматическая регулировка громкости регулирует, когда это возможно, уровень громкости для компенсации шумов, сопровождающих работу двигателя и возникающих при движении.

Нажмите на кнопку **MENU**.

Выбрать	
1	Настройки аудио
2	Адаптор громк.

- Для настройки используйте кнопки со стрелками влево или вправо.
- Нажмите кнопку **OK** для подтверждения выбора.
- Нажмите на кнопку **MENU** для возврата.

# Аудиосистема

## Обработка цифровых аудиосигналов (DSP)

### Обработка цифровых аудиосигналов (DSP) с учетом присутствия людей

Включение данной функции позволяет системе учитывать удаленность каждого слушателя от различных акустических динамиков. Для этого необходимо выбрать сиденье, с учетом положения которого будут оптимизированы характеристики системы.

### Эквалайзер системы обработки цифровых аудиосигналов (DSP)

Выберите музыкальный стиль, отвечающий Вашим предпочтениям. Параметры аудиосистемы изменятся соответствующим образом для обеспечения наилучшего качества звучания.

### Изменение установок системы обработки цифровых аудиосигналов (DSP)

Нажмите на кнопку **MENU**.

Выбрать	
1	Настройки аудио

1. Выберите необходимую функцию системы DSP.
2. С помощью кнопок со стрелками, обращенных влево/вправо, выберите желаемые настройки.
3. Нажмите кнопку **OK** для подтверждения выбора.
4. Нажмите на кнопку **MENU** для возврата.

## Передачи выпусков новостей

Аудиоблок может прерывать нормальный прием для передачи новых бюллетеней от станций в диапазоне FM, системы радиоинформации или других сетевых станций с дополнительными функциями.

Во время трансляции выпусков новостей на экране будет показано, что имеется входящее сообщение. Выпуски новостей транслируются с таким же предварительно настроенным уровнем громкости, что и дорожные сообщения.

Нажмите на кнопку **MENU**.

Выбрать	
1	Настройки аудио
2	News

1. Для включения и выключения используйте кнопку **OK**.
2. Нажмите на кнопку **MENU** для возврата.

## Альтернативные частоты

Большинство радиостанций в FM-диапазоне частот имеют код идентификации станции, который может распознаваться аудиоблоком.

Если в радиоприемнике включена функция поиска альтернативных частот, то при перемещении из одного региона в другой радиоприемник будет подключаться к радиостанции с наиболее сильным сигналом.

Однако в определенных условиях настройка на альтернативную частоту может временно нарушать нормальный прием.

# Аудиосистема

Если выбран данный режим, система будет непрерывно оценивать мощность сигнала и, если становится доступным более сильный сигнал, система переключится на соответствующую альтернативную частоту. В процессе проверки списка альтернативных частот звук отключается и, если необходимо, аудиоблок выполняет однократный поиск истинной альтернативной частоты в выбранном диапазоне частот.

После нахождения альтернативной частоты трансляция возобновляется, или, если альтернативная частота не найдена, аудиоблок возвращается к исходной частоте, занесенной в память.

При выборе альтернативной частоты на дисплее появится АФ.

Нажмите на кнопку **MENU**.

Выбрать	
1	Настройки аудио
2	Альтерн. част.

1. Для включения и выключения используйте кнопку **OK**.
2. Нажмите на кнопку **MENU** для возврата.

## Режим регионального вещания

Режим регионального вещания влияет на работу функции автоматического выбора частот местных сетей, передающих программы одного и того же вещателя. Вещатели могут использовать крупные сети передающих станций, покрывающих значительную часть страны. В определенных часы общая сеть может

разделяться на несколько региональных подсетей, как правило, вокруг крупных городов. Когда сеть не разделена на региональные подсети, все станции передают одну и ту же программу.

Региональный режим включен: эта функция предотвращает произвольные переключения альтернативных частот в том случае, когда соседние региональные сети не имеют одинаковых программ.

Региональный режим отключен: этот режим допускает большую зону охвата, если соседние региональные сети имеют одинаковые программы (в противном случае возможны произвольные переключения альтернативных частот).

Нажмите на кнопку **MENU**.

Выбрать	
1	Настройки аудио
2	Регион. RDS

1. Для включения и выключения используйте кнопку **OK**.
2. Нажмите на кнопку **MENU** для возврата.

## **АУДИОБЛОК - В КОМПЛЕКТАЦИЮ АВТОМОБИЛЯ ВХОДИТ: АМ/ FM/РАДИОПРИЕМНИК ЦИФРОВОГО АУДИОВЕЩАНИЯ (DAB)**

### **ПРЕДУПРЕЖДЕНИЕ**



Вождение с отвлеченным вниманием может привести к потере контроля над автомобилем, аварии и телесным повреждениям. Мы настоятельно рекомендуем соблюдать крайнюю осторожность при использовании любых устройств, которые могут отвлечь ваше внимание от дороги. Ваша первоочередная ответственность — безопасная эксплуатация вашего автомобиля. Мы рекомендуем воздержаться от использования любых портативных устройств во время вождения и призываем по возможности использовать системы с голосовым управлением. Обязательно ознакомьтесь с применимым местным законодательством, регулирующим использование электронных устройств во время вождения.

---

# Аудиосистема

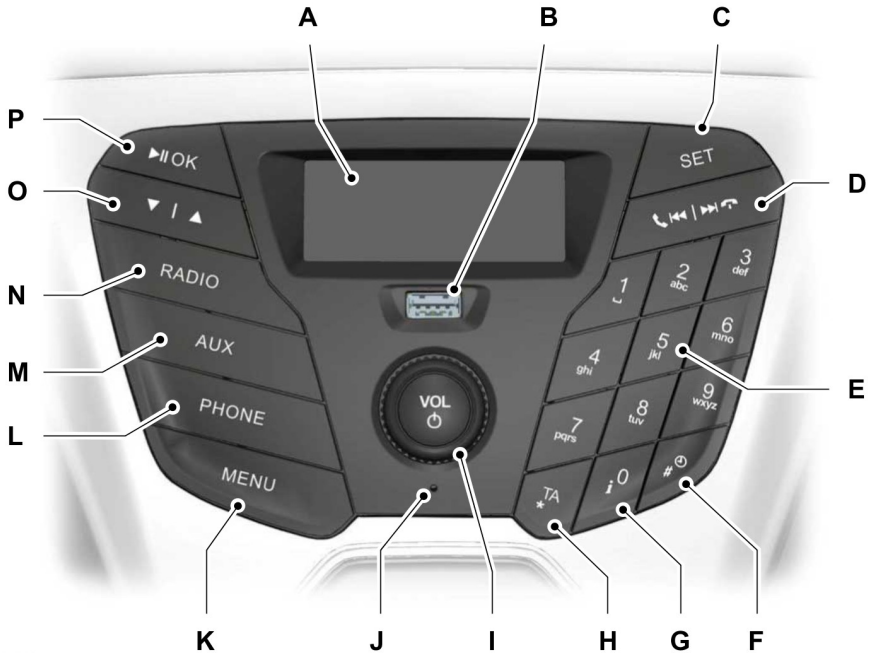

E161197

- A **Дисплей:** отображает состояние выбранного режима.
- B **USB-разъем:** предназначен для подключения совместимых внешних устройств или карт памяти для воспроизведения аудио.
- C **SET:** нажмите эту кнопку, чтобы отрегулировать такие параметры звука, как низкие, средние и высокие частоты, звуковой баланс и микширование.
- D **Кнопка поиска вверх по диапазону:** нажмите эту кнопку для перехода к следующей станции вверх по радиочастотному диапазону или к следующей дорожке. **Кнопка поиска вниз по диапазону:** нажмите эту кнопку для перехода к следующей станции вниз по радиочастотному диапазону или к предыдущей дорожке. В режимах Bluetooth audio и USB для перехода на следующую или предыдущую дорожку нажимайте кнопки.
- D **Набор и окончание звонка:** нажмите кнопку для набора и окончания звонка. Для этого можно также использовать кнопки на рулевом колесе. См. **Рулевое колесо** (стр. 48).

# Аудиосистема

- E Цифровая клавиатура:** нажмите одну из кнопок для вызова ранее сохраненной станции. Для сохранения частоты понравившейся радиостанции нажмите и удерживайте кнопку до возвращения звука.
- F Часы:** нажмите кнопку, чтобы выбрать режим установки часов.
- G Информация:** для доступа к дополнительной информации, не помещающейся на дисплее, нажмите кнопку.
- H ТА:** нажмите эту кнопку для включения или отключения режима приема сообщений о ситуации на дорогах (или отмены сообщений о ситуации на дорогах при включенном режиме приема сообщений о ситуации на дороге).
- I Включение, отключение и громкость:** нажмите эту кнопку, чтобы включить или отключить аудиосистему. Поворачивайте диск для регулировки громкости.
- J Микрофон:** микрофон мобильного телефона.
- K MENU:** для доступа к различным функциям аудиосистемы в зависимости от выбранного режима нажмите кнопку.
- L PHONE:** для доступа к функции телефона Bluetooth системы нажмите кнопку **PHONE**, затем **MENU**. При соединении двух устройств дальнейшие нажатия этой кнопки выведут на дисплей название телефона, силу сигнала и уровень заряда аккумуляторной батареи.
- M AUX:** нажмите кнопку для доступа к потоковому аудио Bluetooth, USB или входу воспроизведения Aux.
- N RADIO:** нажмите кнопку для выбора различных диапазонов радиоприемника. Нажмите для выхода из меню или просмотра списка.
- O Перемещение курсора вверх и вниз:** нажмите одну из кнопок для прокрутки параметров на экране. В режиме радиоприемника нажмите на ручную настройку.
- P ОК, воспроизведение и пауза:** нажмите эту кнопку для подтверждения опции, выбранной на экране. Нажмите для начала воспроизведения или паузы при воспроизведении с совместимых внешних устройств.

## Кнопка Set

С помощью этой кнопки можно настроить параметры звука, например уровень низких, средних или высоких частот, баланс и затухание звука.

1. Нажимайте кнопку **SET**, пока не отобразится требуемый параметр настройки.

2. С помощью кнопок со стрелками, обращенными вверх/вниз, выберите требуемый уровень.
3. Нажмите кнопку **OK**, чтобы подтвердить новые настройки.

## Кнопка Radio

С помощью кнопки **RADIO** можно выбрать любой из доступных диапазонов радиочастот.

Эта кнопка может использоваться для возврата в режим радиоприемника при воспроизведении с другого источника.

## Управление настройкой частоты радиостанции

### Поиск радиостанций

Выберите диапазон частот и кратковременно нажмите кнопку поиска вверх или вниз по диапазону. Поиск будет остановлен, когда будет найдена первая радиостанция.

### Ручная настройка

Для точной настройки на нужный диапазон частот (то есть для перемещения по диапазону вверх или вниз с маленьким шагом) используйте кнопки «стрелка влево» и «стрелка вправо», для перемещения по шкале с большим шагом нажмите и удерживайте эти кнопки, пока не найдете станцию, на которой захотите остановиться.

### Кнопки предварительной настройки радиостанций

Данная функция позволяет сохранять предпочитаемые радиостанции. К этим станциям можно перейти, выбрав соответствующий диапазон частот и нажав одну из кнопок предварительной настройки.

1. Выберите диапазон частот.
2. Настройтесь на требуемую радиостанцию.

3. Нажмите и удерживайте одну из кнопок предварительной настройки. Появится динамическая шкала и сообщение. Когда динамическая шкала полностью заполнена, радиостанция занесена в память. В качестве сигнала подтверждения на короткое время отключается звук аудиоблока.

Эту процедуру можно выполнить для каждого диапазона частот и для каждой кнопки предварительной настройки.

**Примечание:** При поездке в другую часть страны предусмотрена возможность обновления частот и названий радиостанций FM, сохраненных на кнопках предварительных настроек, если эти радиостанции вещают в этом регионе на других частотах.

### Управление информацией о дорожном движении

Многие станции, вещающие в диапазоне FM, имеют код TR. Это означает, что они транслируют информацию о дорожном движении.

### Включение (Вкл.) или выключение (Выкл.) функции «Дорожные сообщения»

Перед приемом сообщений о ситуации на дорогах необходимо нажать кнопку **TA** или **TRAFFIC**. На дисплее появится обозначение TA, показывающее, что функция активирована.

Если вы уже настроены на станцию, передающую информацию о дорожном движении, TR также отобразится. Если нет, аудиоблок выполнит поиск информации о дорожном движении.

Когда передается информация о дорожном движении, обычные радиопередачи или воспроизведение устройств прерываются.

# Аудиосистема

Если радиостанция, настроенная или задействованная при помощи кнопки предварительной настройки, не транслирует дорожную информацию, аудиоблок остается настроенным на эту радиостанцию, если функции **ТА** или **TRAFFIC** не выключить, а затем включить снова.

**Примечание:** Если функция «Дорожные сообщения» включена, то при выборе текущих настроек или при настройке вручную на станцию, не передающую дорожные сообщения, данные сообщения не будут слышны.

**Примечание:** Если при прослушивании станций, не передающих дорожные сообщения, выключить и включить функцию **ТА**, будет произведен поиск станций с кодом **TR**.

## Громкость трансляции дорожных сообщений

Дорожные сообщения прерывают обычные передачи и транслируются с предварительно заданным минимальным уровнем громкости, который, как правило, выше обычной громкости прослушивания программ.

Для регулировки предварительно установленной громкости используется регулировка громкости, позволяющая выполнить необходимую регулировку во время объявления о состоянии дорожного движения. Выбранный уровень будет показан на дисплее.

## Прекращение передачи дорожных сообщений

После окончания передачи каждого дорожного сообщения аудиоблок возвращается в нормальный режим работы. Для прерывания дорожных сообщений нажмите кнопку **ТА** или **TRAFFIC** во время передачи сообщения.

**Примечание:** Если нажать на кнопку **ТА** или **TRAFFIC** в любое другое время, передача всех сообщений будет отключена.

## Передачи выпусков новостей

Аудиоблок может прерывать нормальный прием для передачи новых бюллетеней от станций в диапазоне FM, системы радиоинформации или других сетевых станций с дополнительными функциями.

Во время трансляции выпусков новостей на экране будет показано, что имеется входящее сообщение. Выпуски новостей транслируются с таким же предварительно настроенным уровнем громкости, что и дорожные сообщения.

1. Нажмите на кнопку **MENU**.
2. Переходить между параметрами новостей, а также включать и выключать их можно с помощью кнопок «стрелка вверх» и «стрелка вниз».
3. Нажмите кнопку **OK**, чтобы вернуться в меню.

## Альтернативные частоты

Большинство радиостанций в FM-диапазоне частот имеют код идентификации станции, который может распознаваться аудиоблоком.

Если в радиоприемнике включена функция поиска альтернативных частот, то при перемещении из одного региона в другой радиоприемник будет подключаться к радиостанции с наиболее сильным сигналом.

Однако в определенных условиях настройка на альтернативную частоту может временно нарушать нормальный прием.

# Аудиосистема

Если выбран данный режим, система будет непрерывно оценивать мощность сигнала и, если становится доступным более сильный сигнал, система переключится на соответствующую альтернативную частоту. В процессе проверки списка альтернативных частот звук отключается и, если необходимо, аудиоблок выполняет однократный поиск истинной альтернативной частоты в выбранном диапазоне частот.

После нахождения альтернативной частоты трансляция возобновляется, или, если альтернативная частота не найдена, аудиоблок возвращается к исходной частоте, занесенной в память.

При выборе, на дисплее появится AF.

1. Нажмите на кнопку **MENU**.
2. Прокрутите экран до параметра AF и установите значение auto или off при помощи кнопок «стрелка вверх» и «стрелка вниз».
3. Нажмите кнопку **OK**, чтобы вернуться в меню.

## Режим регионального вещания

Режим регионального вещания влияет на работу функции автоматического выбора частот местных сетей, передающих программы одного и того же вещателя. Вещатели могут использовать крупные сети передающих станций, покрывающих значительную часть страны. В определенные часы общая сеть может разделяться на несколько региональных подсетей, как правило, вокруг крупных городов. Когда сеть не разделена на региональные подсети, все станции передают одну и ту же программу.

Региональный режим включен: эта функция предотвращает произвольные переключения альтернативных частот в том случае, когда соседние региональные сети имеют одинаковых программ.

Региональный режим отключен: этот режим допускает большую зону охвата, если соседние региональные сети имеют одинаковые программы (в противном случае возможны произвольные переключения альтернативных частот).

1. Нажмите на кнопку **MENU**.
2. Перейдите к параметру region и установите на on или off с помощью кнопок «стрелка вверх» и «стрелка вниз».
3. Нажмите кнопку **OK**, чтобы вернуться в меню.

## Телефон

В данном разделе описываются функции и свойства гарнитуры Bluetooth мобильного телефона.

Компонент системы мобильного телефона Bluetooth обеспечивает взаимодействие аудиосистемы и мобильного телефона. Он позволяет использовать аудиосистему для набора и принятия звонков без необходимости держать мобильный телефон в руке.

**Примечание:** *Использование системы при неработающем двигателе приведет к разрядке аккумулятора.*

# Аудиосистема

**Примечание:** В отсутствие общепринятых договоренностей производители мобильных телефонов имеют возможность использовать различные профили в устройствах Bluetooth. Вследствие этого возникает несовместимость телефона и гарнитуры, что в отдельных случаях значительно ухудшает характеристики системы. Чтобы избежать этого, используйте только рекомендованные сотовые телефоны. Чтобы узнать, совместим ли ваш мобильный телефон с SYNC, ознакомьтесь с руководством пользователя или зайдите на региональный веб-сайт Ford.

## Настройка Bluetooth

Прежде чем использовать мобильный телефон в автомобиле его необходимо коммутировать с аудиосистемой.

До выполнения первоначального подключения телефона к Bluetooth необходимо следующее.

**Примечание:** Возможно соединение до пяти устройств Bluetooth в системе.

**Примечание:** Если поступает входящий звонок на мобильный телефон, который в этот момент является активным, звонок будет переадресован аудиосистеме автомобиля.

**Примечание:** Даже будучи подключенным к системе, телефон может использоваться обычным образом.

**Примечание:** При выключении зажигания телефонный звонок продолжится.

Сообщение	Описание и принцип действия
ADD DEVICE	<ol style="list-style-type: none"><li>1. Нажмите кнопку <b>PHONE</b>, а затем нажмите и удерживайте кнопку <b>MENU</b>, чтобы перейти к пункту «Индикация на дисплее». Нажмите на кнопку <b>OK</b>.</li><li>2. Нажмите кнопку <b>OK</b> еще раз и отметьте появившийся шестизначный номер.</li><li>3. Выполните поиск устройств Bluetooth с помощью мобильного телефона. Информацию о настройках мобильного телефона вы найдете в инструкции к телефону.</li></ol>

# Аудиосистема

Сообщение	Описание и принцип действия
	<ol style="list-style-type: none"><li>4. Выберите <b>FORD AUDIO</b> из списка найденных телефоном устройств Bluetooth.</li><li>5. По запросу введите этот шестизначный номер в ваш мобильный телефон, чтобы соединить аудиосистему и мобильный телефон.</li></ol>
SET PRIMARY	<ol style="list-style-type: none"><li>1. Если подключение мобильного телефона к аудиосистеме прошло успешно, на дисплее аудиоблока будет отображаться канал экранного дисплея.</li><li>2. Дважды нажмите кнопку <b>OK</b>, чтобы подтвердить назначение вашего мобильного телефона главным устройством для всех будущих подключений.</li></ol>
LOAD PHONEBK	<ol style="list-style-type: none"><li>1. После этого на дисплее аудиоблока будет отображаться канал экранного дисплея. Дважды нажмите кнопку <b>OK</b> для подтверждения того, что содержимое телефонной книги загружено в систему.</li><li>2. После этого на аудиоблоке отобразится название устройства Bluetooth.</li></ol>

## Загрузка телефонной книги

Если во время первоначального соединения с Bluetooth телефонная книга не была загружена, сделайте следующее.

1. Нажмите кнопку **PHONE**, а затем нажмите и удерживайте кнопку **MENU**, чтобы перейти к пункту load phonebook.
2. Нажмите на кнопку **OK**.

## Удаление подключенных устройств или мобильного телефона

Для удаления коммутированного устройства сделайте следующее.

1. Нажмите кнопку **PHONE**, а затем нажмите и удерживайте кнопку **MENU**, чтобы перейти к пункту delete device.
2. Нажмите на кнопку **OK**. Появится название первого коммутированного устройства. С помощью кнопок со стрелками вверх и вниз прокрутите до названия нужного устройства. Для удаления всех коммутированных устройств выберите "Удалить все".
3. Чтобы удалить устройство из аудиоблока, несколько раз нажмите кнопку **OK**.

# Аудиосистема

## Режим конфиденциальности

Во время активного звонка можно перевести звонок из режима громкой связи в режим конфиденциальности.

Нажмите кнопку **MENU** и дождитесь появления параметра *privacy*, а затем нажмите кнопку **OK** для передачи данных. Для возврата в режим громкой связи нажмите кнопку набора.

## Варианты меню телефона

Для выбора режима телефона нажмите кнопку **PHONE**. Повторные нажатия кнопки **PHONE** выведут на дисплей такую информацию как название телефона, силу сигнала и уровень заряда аккумуляторной батареи.

В режиме *phone* нажмите кнопку **MENU**, чтобы просмотреть список различных команд телефона.

Команды телефона
REDIAL
PHONEBOOK
CALL HISTORY
ADD DEVICE
SEL DEVICE
SET PRIMARY
DEL DEVICE
BT
BT OFF
LOAD PHONEBK

Для выбора нужной опции нажмите кнопку **OK**, а для изменения функций используйте стрелки вверх и вниз.

## Звонки и прием звонков

Исходящие звонки совершаются следующим образом:

- путем ввода номера с цифровой клавиатуры;
- путем выбора контакта из загруженной в систему телефонной книги;
- путем выбора номера контакта из журнала вызовов;
- с использованием функции быстрого набора путем нажатия одной из кнопок предварительной настройки радиоприемника;
- с использованием функции вызова последнего набранного номера;
- с использованием мобильного телефона.

На входящие звонки можно ответить следующим образом:

- путем нажатия кнопки выбора вызова на панели аудиоблока.
- с использованием мобильного телефона.

На звонки можно не отвечать, нажав кнопку завершения звонка на аудиоблоке или непосредственно с помощью мобильного телефона.

## USB

**Примечание:** Пользуйтесь только таким оборудованием, которое совместимо с устройствами хранения данных USB.

**Примечание:** Перед отключением устройства USB обязательно переключите аудиоблок на другой источник звука (например, радиоприемник).

**Примечание:** Не устанавливайте и не подключайте концентраторы и делители USB.

# Аудиосистема

**Примечание:** Система предназначена только для распознавания и считывания совместимых аудиофайлов с устройства USB, которое относится к классу устройств хранения USB, или с iPod. Работа всех существующих устройств USB в системе не гарантирована.

**Примечание:** Совместимые устройства соединяются с помощью провода USB, а также с помощью устройств, которые непосредственно вставляются в гнездо USB (например, карты памяти и флеш-карты USB).

**Примечание:** Ряд устройств USB с повышенным энергопотреблением, возможно, несовместимы с системой (например, крупные дисководы).

**Примечание:** Время доступа, необходимое для считывания файлов с внешнего устройства, зависит от таких факторов как структура файлов, размер и содержимое устройства.

Аудиоблок поддерживает ряд внешних устройств. Подключив внешнее устройство, вы можете управлять им через аудиоблок.

## Работа с устройством USB

Подключите устройство к аудиоблоку.

Выберите устройство USB в качестве источника звука, нажимая кнопку **AUX** до тех пор, пока на дисплее не появится экран USB. После подключения устройства USB автоматически начинается воспроизведение первой записи из первой папки. Вслед за переключением источника звука в устройстве USB запоминается положение воспроизведения.

Для перемещения вперед и назад между записями используйте кнопки «стрелка вверх» и «стрелка вниз». Для перемотки дорожек вперед и назад нажмите и удерживайте клавиши.

Сообщение	Описание
AUTOPL	Воспроизведение USB начинается автоматически при подключении совместимого устройства. Чтобы отключить эту функцию, выберите «Настройки» и отключите функцию при помощи меню.

## iPod

Подключите устройство iPod к аудиоблоку.

Выберите устройство iPod в качестве источника звука; для этого несколько раз нажмите кнопку **AUX**, пока на дисплее не появится вариант iPod. После первого подключения iPod автоматически начнется воспроизведение первой дорожки в первой папке. Вслед за переключением источника звука в iPod запоминается положение воспроизведения.

Для пропуска дорожек в направлении назад и вперед нажимайте клавиши поиска вверх и вниз.

Для перемотки содержимого дорожек назад и вперед нажмите и удерживайте клавиши.

С аудиоблока можно управлять различными функциями, в их числе следующие:

- Выбор следующей и предыдущей дорожки.
- Поиск дорожки.
- В случайном порядке.
- Повтор.

# Аудиосистема

---

## Потоковое аудио Bluetooth

Совместимые устройства Bluetooth подключаются к аудиоблоку для воспроизведения через аудиосистему автомобиля.

Выберите устройство в качестве источника звука; для этого несколько раз нажмите кнопку **AUX**, пока на дисплее не появится вариант Bluetooth-аудио.

Воспроизведение на устройстве управляется кнопками воспроизведения, паузы, следующей и предыдущей дорожки на аудиоблоке.

**Примечание:** *Перед использованием этой функции убедитесь, что устройство подсоединено.*

## Декларация соответствия

Настоящим Visteon Corporation заявляет, что данное устройство Bluetooth enabled car radio соответствует основным требованиям и другим соответствующим положениям Директивы 1999/5/EC.

# Аудиосистема

---

## EC Declaration of Conformity

Hereby,

Name of manufacturer: Palmela Electronics – Visteon Corporation  
Address: Estrada Nacional 252, KM 12 Volta Da Pedra  
City: Palmela  
Country: Portugal

declares that this equipment:

Product description: VE-BT001 - ULC Medialess Radio – Bluetooth enabled car radio  
Type designation(s): VE-BT001  
Trademark: Visteon

is in compliance with the essential requirements and other relevant provisions of Directive 55013:2001 + A1:2003 +A2:2006  
EN 301 489 -1, EN 301 489 -17  
EN 300 328 v1.7.1  
EN 60950-1 :2006 + All :2009 +A1:2010+A12:2011 IEG 60950-1 :2005 (2nd Edition):AM 1 :2009

E167208

## ЦИФРОВОЕ РАДИОВЕЩАНИЕ

Система позволяет прослушивать радиостанции цифрового аудиовещания.

**Примечание:** Зона покрытия в разных регионах различается и влияет на качество приема. Зона покрытия может быть национальной, региональной или местной.

Поддерживаются следующие форматы:

- Цифровое аудиовещание
- DAB+
- Цифровое аудиовещание

# Аудиосистема

## Группы радиостанций

Группы содержат группы радиостанций. Каждая группа может состоять из нескольких различных радиостанций.

Название радиостанции отображается под именем группы.

**Примечание:** При переключении между группами возможны кратковременные задержки на синхронизацию системы со следующей группой. Во время синхронизации отключается звук.

## Выбор диапазона радиочастот

Принцип работы DAB1 и DAB2 — аналогичен. Вы можете сохранять в памяти до 10 различных радиостанций в каждом диапазоне радиочастот.

1. Нажмите кнопку **RADIO**.
2. Для отображения списка доступных диапазонов радиочастот нажмите кнопку с левой стрелкой.
3. Выберите **DAB1** или **DAB2**.

## Управление настройкой частоты радиостанции

Нажмите на кнопку **RADIO** и выберите пункты **DAB1** или **DAB2**. Обе базы сохраненных радиостанций работают одинаково и могут хранить до 10 различных радиостанций.

**Примечание:** Когда вы доходите до первой или последней радиостанции в группе, система переходит к следующей группе. Во время такой смены может произойти небольшая задержка, в течение которой звук радиоприемника будет приглушен.

## Поиск радиостанций

1. Нажмите кнопку поиска. Система остановится на первой радиостанции, которую обнаружит в выбранном направлении поиска.

## Список радиостанций

Эта опция выводит список всех доступных радиостанций.

1. Нажмите на функциональную кнопку 1.
2. Для перехода к другой группе нажмите кнопку «стрелка влево» или «стрелка вправо». С помощью кнопок со стрелками «вверх» и «вниз» можно перейти к нужной радиостанции.
3. чтобы подтвердить ваш выбор, нажмите кнопку **OK**.

**Примечание:** На дисплее отображается только название радиостанции из текущей группы.

## Ручная настройка

1. Нажмите на функциональную кнопку 2.
2. Чтобы изменить частоту на небольшое значение в большую или меньшую сторону, используйте кнопки со стрелками «влево» и «вправо». Чтобы выполнять быстрый поиск по диапазону частот, нажмите и удерживайте кнопки.
3. чтобы подтвердить ваш выбор, нажмите кнопку **OK**.

**Примечание:** Настройку поиска можно выполнить и на экране.

## Кнопки сохраненных радиостанций

Эта функция позволяет сохранить до 10 любимых радиостанций из любой группы в каждом банке сохраненных станций.

1. Выберите радиостанцию.

- Нажмите и удерживайте одну из кнопок предварительной настройки. Появится динамическая шкала и сообщение. Когда динамическая шкала заполнится до конца, радиостанция занесена в память. Сохранение подтверждается кратковременным отключением звука аудиосистемы.

После того, как станция сохранена, к ней в любое время можно перейти с помощью кнопки «Сохраненные станции».

**Примечание:** Радиостанции, сохраненные с помощью кнопок предварительных настроек, могут оказаться недоступными за пределами зоны покрытия этих радиостанций. В этом случае система отключит звук.

## Радиотекст

Вы можете вывести на дисплей дополнительную информацию. Например, имя исполнителя. Чтобы включить эту опцию, выберите радиостанцию и нажмите функциональную кнопку 3.

**Примечание:** Дополнительная информация может не всегда быть доступной.

## Функция переключения

Если вы окажетесь за пределами зоны цифрового аудиовещания, система автоматически переключится на соответствующую радиостанцию в диапазоне FM.

Вы можете включать и выключать эту функцию, используя информационный дисплей. См. **Общая информация** (стр. 76).

**Примечание:** Если у станции цифрового аудиовещания нет соответствующей радиостанции в диапазоне FM, то при попытке переключения на нее звук также будет выключен.

**Примечание:** При связывании радиостанций DAB и FM система отображает на дисплее символ FM.

## ГНЕЗДО АУДИОВХОДА

### ПРЕДУПРЕЖДЕНИЯ



Вождение с отвлеченным сознанием может повлечь потерю контроля над автомобилем, аварию и телесные повреждения. Мы настоятельно рекомендуем соблюдать крайнюю осторожность при использовании любых устройств или функций, которые могут отвлечь ваше внимание от дороги. Ваша первоочередная ответственность — безопасная эксплуатация вашего автомобиля. Рекомендуется воздержаться от использования любых портативных устройств во время вождения, а также рекомендуется по возможности использовать системы с голосовым управлением. Внимательно ознакомьтесь со всеми применимыми требованиями местного законодательства касательно использования электронных устройств во время вождения.



В целях обеспечения безопасности не подсоединяйте портативный музыкальный плеер и не изменяйте его настройки, когда автомобиль находится в движении.



Во время движения автомобиля храните переносной музыкальный плеер в безопасном месте, например, в центральной консоли или в перчаточном ящике. При столкновении или неожиданной остановке твердые предметы могут

# Аудиосистема

## ПРЕДУПРЕЖДЕНИЯ

перемещаться по непредсказуемой траектории и могут стать причиной получения серьезных травм. Удлинитель аудиосистемы должен быть достаточно длинным, чтобы переносной музыкальный плеер можно было убрать в безопасное место на время вождения.

Дополнительное гнездо входа позволяет подсоединять переносной музыкальный плеер и воспроизводить записанную на нем музыку через динамики автомобиля. Можно использовать любой переносной музыкальный плеер, предназначенный для использования с наушниками. Удлинитель аудиосистемы должен иметь вилочные разъемы размером три с половиной миллиметра (одна восьмая дюйма) с каждого конца.

1. Убедитесь, что автомобиль неподвижен, а радиоприемник и переносной музыкальный плеер выключены.
2. Вставьте удлинитель от переносного музыкального плеера в дополнительное гнездо входа.
3. Включите радиоприемник. Выберите настроенную станцию FM или CD.
4. Отрегулируйте громкость по необходимости.
5. Включите переносной музыкальный плеер и установите громкость на половину максимального значения.
6. Нажмите **AUX** пока на дисплее не появится **LINE** или **LINE IN**. Музыка с устройства должна быть слышна, даже если на небольшой громкости.

7. Отрегулируйте громкость на переносном музыкальном плеере в соответствии с уровнем громкости станции FM или CD. Это можно сделать, переключаясь попеременно между управлением AUX/FM и CD.

## USB-ПОРТ



E142604

Порт USB позволяет подключить воспроизводящие устройства, карты памяти и зарядные устройства (если поддержка таких функций предусмотрена). См. **SYNCTM** (стр. 266).

## МЕДИА-КОНЦЕНТРАТОР

Разъем для подключения медиаконцентра расположен на центральной панели управления и содержит следующие функции:

## Аудиосистема

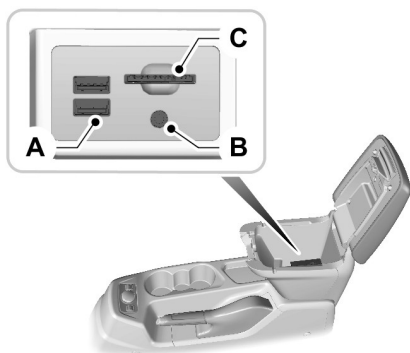

- A Гнездо USB
- B Аудиовход
- C Слот для SD-карты

E163858

### УСТРАНЕНИЕ НЕПОЛАДОК В РАБОТЕ АУДИОСИСТЕМЫ

Дисплеи аудиоблоков	Нарушения в работе проигрывателя
Проверьте диск	Общее сообщение об ошибке чтения компакт-диска. Например, невозможно прочитать компакт-диск, вставлен компакт-диск с данными и т. д. Убедитесь, что диск вставлен правильно. Очистите поверхность диска и повторите попытку, или загрузите в проигрыватель другой аудиодиск. Если ошибка повторяется, обратитесь к авторизованному дилеру компании Ford.
Ошибка CD проигриват.	Общее сообщение об ошибке чтения компакт-диска, например о неисправности механизма проигрывателя.
Перегрев CD проигр.	Чрезмерно высокая наружная температура - аудиоблок не будет работать, пока он не остынет.

## ОБЩАЯ ИНФОРМАЦИЯ

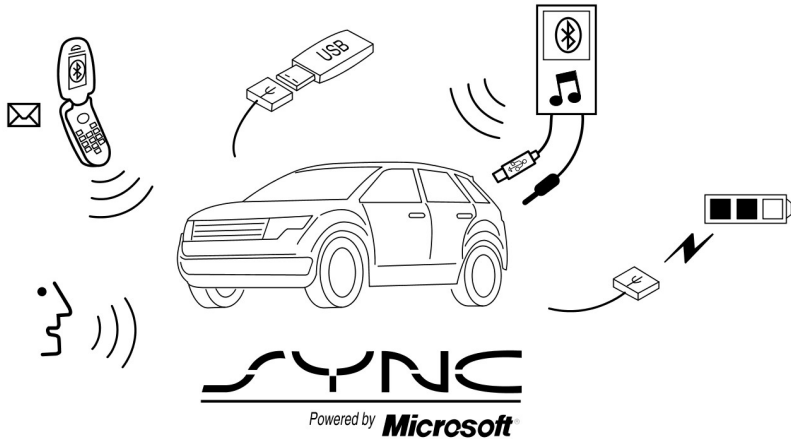

E142598

SYNC® — внутрисалонная коммуникационная система, работающая с мобильным телефоном и портативным медиаплеером, имеющими Bluetooth-модули.

Это позволяет вам:

- Выполнять и принимать вызовы.
- Иметь доступ к медиапроигрывателю и воспроизводить с него музыку.
- Использовать неотложную помощь.
- Иметь доступ к контактам в телефонной книге и к музыке с помощью голосовых команд.
- Использовать потоковое воспроизведение музыки с подключенного мобильного телефона.

- Выбирать заранее заданные СМС.
- Использовать усовершенствованную систему распознавания речи.
- Заряжать USB-устройство (если устройство это поддерживает).

Перед использованием вашего устройства с SYNC обязательно ознакомьтесь с пользовательским руководством этого устройства.

### Поддержка

За дополнительной поддержкой обратитесь к уполномоченному дилеру. Дополнительные сведения см. на региональном веб-сайте Ford.

## Информация по безопасности

### ПРЕДУПРЕЖДЕНИЕ



Вождение с отвлеченным вниманием может привести к потере контроля над автомобилем, аварии и телесным повреждениям. Мы настоятельно рекомендуем соблюдать крайнюю осторожность при использовании любых устройств, которые могут отвлечь ваше внимание от дороги. Ваша первоочередная ответственность — безопасная эксплуатация вашего автомобиля. Мы рекомендуем воздержаться от использования любых портативных устройств во время вождения и призываем по возможности использовать системы с голосовым управлением. Обязательно ознакомьтесь с применимым местным законодательством, регулирующим использование электронных устройств во время вождения.

Соблюдайте следующие меры предосторожности при использовании SYNC:

- Не эксплуатируйте воспроизводящие устройства, если шнуры или кабели питания оборваны или повреждены. Соблюдайте осторожность при размещении шнуров и кабелей, чтобы на них нельзя было наступить, а они не мешали пользоваться педалями, сиденьями и багажниками, а также не нарушали безопасность вождения.
- Не оставляйте воспроизводящие устройства в автомобиле во время экстремальных условий, поскольку это может вызвать их повреждение. Дополнительные сведения см. в руководстве по эксплуатации вашего устройства.
- Не пытайтесь обслуживать или ремонтировать систему. Обратитесь к авторизованному дилеру.

## Конфиденциальность информации

Когда мобильный телефон подсоединен к SYNC, система создает профиль, связанный с вашим мобильным телефоном. Данный профиль создается для того, чтобы обеспечить выполнение большего числа функций и для более эффективной работы. Кроме других сведений, этот профиль может содержать данные телефонной книги, СМС (прочитанные и непрочитанные) и журнал звонков. История звонков содержит также и звонки, совершенные при отсутствии подключения сотового телефона к системе. Когда вы подключаете медиа-плеер, система создает и сохраняет индекс поддерживаемого медиа-контента. Система также записывает короткий

журнал длительностью примерно 10 минут обо всех совершенных недавно операциях в системе. Профиль журнала и другие данные системы можно использовать для улучшения системы, а также для диагностики любых проблем, которые могут возникнуть.

Профиль сотового телефона, индекс медиа-плеера и журнал остаются в памяти системы, пока вы не удалите их. Они доступны в вашем автомобиле только когда вы подключаете свой телефон или медиа-плеер. Если вы больше не планируете использовать систему или автомобиль, рекомендуется выполнить главный сброс, чтобы стереть всю хранящуюся информацию. См. **Информационные дисплеи** (стр. 76).

Для доступа к системным данным необходимо специальное оборудование. Также требуется доступ к модулю SYNC вашего автомобиля. Мы не будем использовать доступ к системным данным с любыми целями, кроме указанных выше, без вашего разрешения. Доступ к системным данным может быть использован только по распоряжению суда, других уполномоченных органов власти или третьей стороны, действующей на основании законных властных полномочий. Другие стороны могут получать доступ к информации независимо от компании Ford. Более полная информация о политике конфиденциальности доступна. См. **Приложения и службы SYNC™** (стр. 286).

## ИСПОЛЬЗОВАНИЕ ФУНКЦИИ РАСПОЗНАВАНИЯ РЕЧИ

Данная система позволяет вам управлять с помощью голосовых команд многими функциями. Она позволяет вам держать руки на руле и сосредоточиться на окружающей вас дорожной обстановке.

### Полезные советы

Убедитесь, что в автомобиле настолько тихо, насколько возможно. Шум ветра из открытых окон, а также вибрация от неровностей дороги могут препятствовать правильному распознаванию системой голосовых команд.

Перед подачей голосовой команды дождитесь конца системного оповещения и следующего за ним единичного гудка. Любая команда, произнесенная перед этим, не регистрируется в системе.

Говорите естественно, без долгих пауз между словами.

Можно прервать произнесение речи системой в любое время, нажав кнопку голосового режима. Голосовую сессию также можно прервать в любое время путем нажатия и удержания кнопки голосового управления.

### Начало голосового сеанса



Нажмите кнопку Voice. На дисплее появляется список доступных команд.

Команда	Описание
Bluetooth (аудио   стерео)	Воспроизведение потокового аудио с мобильного телефона
(отменить   завершить   отмена)	Отменить запрошенное действие.
[аудио видео   AUX   AV   аудио] вход	Получить доступ к устройству, подключенному к дополнительному гнезду входа.
(телефон   Blackberry   iPhone   Мобильник)	Делать звонки.
(USB   iPod   MP3 [плеер])	Получить доступ к устройству, подключенному к USB-порту.
голосовые настройки	Отрегулировать уровень голосовых команд и обратной связи.
([(основное   главное) меню] помощь   голосовая помощь)	Прослушать перечень голосовых команд, доступных в текущем режиме.

## Взаимодействие с системой и обратная связь

Система предоставляет обратную связь с помощью звуковых сигналов, запросов, вопросов и речевых подтверждений, в зависимости от ситуации и выбранного уровня взаимодействия. Вы можете настроить систему распознавания голоса на предоставление большего или меньшего количества инструкций и обратной связи.

По умолчанию система настроена на самый высокий уровень взаимодействия, чтобы помочь вам изучить, как пользоваться системой. Вы можете изменить эти настройки в любое время.

### Регулировка уровня взаимодействия



Нажмите кнопку Voice. По запросу системы

Команда	Описание
голосовые настройки	Предоставляет доступ к изменению уровня взаимодействия.

Затем любую из следующих фраз:

Команда	Описание
интерактивный режим для опытных	Предоставляет меньше звукового взаимодействия и больше подтверждений сигналами.
интерактивный режим для начинающих	Предоставляет более подробное взаимодействие и указания.

Запросы на подтверждение представляют собой короткие вопросы, задаваемые системой, когда она не уверена в вашем запросе или когда имеется несколько возможных ответов на ваш запрос. Например, система может переспросить, действительно ли была подана команда «Телефон».

Нажмите кнопку Voice. По запросу системы

Команда	Описание
голосовые настройки	Предоставляет доступ к изменению параметров диалогового окна подтверждения.

Затем любую из следующих фраз:

Команда	Описание
выключить подтверждения	Делает наилучшее предположение, выполняя поданную команду. Иногда может запрашивать подтверждение настроек.
включить подтверждения	Запрашивает подтверждение вашим голосовым командам посредством коротких вопросов.

Система создает перечень возможных вариантов ответа, когда она имеет одинаковый уровень уверенности для нескольких вариантов распознавания вашей голосовой команды. После включения система может передать вам приглашение не менее чем с четырьмя возможностями для разъяснения.

Команда	Описание
выключить предложение медиа	Выдает оптимальные подсказки из списка доступных устройств. Система может время от времени задавать вопросы.
включить предложение медиа	Уточняет ваши голосовые команды с помощью медиа-вариантов ответа.
выключить предложение абонентов	Выдает оптимальные подсказки из списка доступных телефонов. Система может время от времени задавать вопросы.
включить предложение абонентов	Уточняет ваши голосовые команды «Включить список доступн. тел.» для списка доступных телефонов.

Нажмите на кнопку **MENU**.

## Изменение параметров системы голосового управления

С помощью информационно-развлекательного дисплея вы можете изменять параметры голосового управления.

Действие	Сообщение
1	SYNC-Настр.
2	Голос. настр.

## ИСПОЛЬЗОВАНИЕ SYNC™ НА ВАШЕМ ТЕЛЕФОНЕ

Звонки в режиме громкой связи — одна из основных функций SYNC. Система поддерживает большое количество функций, однако многие из них зависят от функциональности вашего мобильного телефона.

По меньшей мере, большинство мобильных телефонов с беспроводным модулем, работающим по технологии Bluetooth, поддерживают следующие функции:

- ответ на входящие звонки;
- прекращение звонка;
- выключить громкую связь;
- набор номера;
- повторный набор номера;
- уведомление об ожидающем звонке;
- отображение идентификатора звонящего.

Другие функции, такие как отправка текстовых сообщений с помощью Bluetooth и автоматическая загрузка телефонной книги, являются функциями, зависящими от функциональности телефона. Чтобы проверить совместимость вашего мобильного телефона, см. руководство пользователя по вашему телефону или посетите региональный сайт Ford.

## Первое установление связи мобильного телефона

Установление беспроводной связи вашего мобильного телефона с системой позволяет вам совершать и принимать звонки в режиме громкой связи.

**Примечание:** *Необходимо включить зажигание и аудиоблок.*

**Примечание:** *Для перемещения по меню нажимайте кнопки «Вверх» и «Вниз» на вашей аудиосистеме.*

1. Прежде чем начинать поиск, убедитесь, что в мобильном телефоне активирован модуль Bluetooth. При необходимости см. руководство пользователя по вашему устройству.
2. Нажмите на кнопку **PHONE**. После того как на дисплее появилось сообщение об отсутствии подключенных телефонов, выберите опцию добавления.
3. Когда на дисплее появится сообщение, предлагающее установить связь, выполните поиск SYNC на вашем сотовом телефоне, чтобы запустить процесс установления связи.

4. Когда на экране вашего мобильного телефона появится соответственный запрос, введите 6-значный ПИН-код, предоставленный SYNC, на дисплее аудиосистемы. При успешном сопряжении на дисплее отобразится соответствующее сообщение.

В зависимости от возможностей вашего мобильного телефона и вашего рынка, система может запросить у вас подтверждение некоторых действий. Например, следует ли установить текущий телефон в качестве основного (телефон, с которым SYNC пытается соединиться в первую очередь при запуске автомобиля), следует ли загрузить телефонную книгу и др.

## Установление связи последующих мобильных телефонов

Установление беспроводной связи вашего мобильного телефона с системой позволяет вам совершать и принимать звонки в режиме громкой связи.

**Примечание:** *Необходимо включить зажигание и аудиоблок.*

**Примечание:** *Для перемещения по меню нажимайте кнопки «Вверх» и «Вниз» на вашей аудиосистеме.*

1. Прежде чем начинать поиск, убедитесь, что в мобильном телефоне активирован модуль Bluetooth. При необходимости см. руководство пользователя по вашему устройству.
2. Нажмите на кнопку **PHONE**.
3. Выберите опцию поиска устройств Bluetooth.
4. Нажмите кнопку **OK**.

5. Выберите опцию «Добавить». После этого запустится процесс установления связи.
6. Когда на дисплее появится сообщение, предлагающее установить связь, выполните поиск SYNC на вашем устройстве, чтобы запустить процесс установления связи.
7. Когда на экране вашего мобильного телефона появится соответствующий запрос, введите 6-значный ПИН-код, предоставленный SYNC, на дисплее аудиосистемы. При успешном сопряжении на дисплее отобразится соответствующее сообщение.

Система может запросить у вас подтверждение некоторых действий, например, назначить ли текущий телефон основным, загрузить ли адресную книгу телефона и т.п.

## Голосовые команды мобильного телефона



Нажмите кнопку голосового управления и по запросу системы произнесите одну из следующих команд:

Команда	Действие
позвонить [на имя]	Перед этой командой не нужно говорить слово «phone».
Позвонить <имя> домой	Перед этой командой не нужно говорить слово «phone».
Позвонить <имя> на работу	Перед этой командой не нужно говорить слово «phone».
Позвонить <имя> в бюро	Перед этой командой не нужно говорить слово «phone».
Позвонить <имя> на сотовый телефон	Перед этой командой не нужно говорить слово «phone».
Позвонить <имя> на другой номер	Перед этой командой не нужно говорить слово «phone».
набрать [номер]	Перед этой командой не нужно говорить слово «phone».
выключить громкую связь	Следующие голосовые команды доступны только во время звонка.
удержать звонок	Следующие голосовые команды доступны только во время звонка.
принять удерживаемый звонок	Следующие голосовые команды доступны только во время звонка.

Команда	Действие
заглушить звук	Следующие голосовые команды доступны только во время звонка.
включить звук	Следующие голосовые команды доступны только во время звонка.
объединить звонки	Следующие голосовые команды доступны только во время звонка.

## Команды управления телефонной книгой

Когда вы командуете системе выдать из телефонной книги имя, номер и т.д., запрошенная информация появляется на дисплее аудиосистемы.

Нажмите кнопку голосового управления и по запросу системы произнесите одну из следующих команд:

Команда	Действие
позвонить [на имя]	Чтобы позвонить контакту.
набрать [номер]	112 (один-один-два), 700 (семьсот) и т. д.
Pound	
Число	от 0 (ноль) до 9 (девять)
Звездочка	
удалить [всё]	Удаляет все введенные цифры
исправить	Удаляет последнюю введенную последовательность цифр.
Plus	
Star	

**Примечание:** Чтобы выйти из режима набора номера, нажмите и удерживайте кнопку PHONE или любую другую кнопку на аудиоблоке.

## Команды меню

Нажмите кнопку голосового управления и по запросу системы произнесите одну из следующих команд:

Команда
включить (звонок   мелодию)
выключить (звонок   мелодию)

Слова, заключенные в круглые скобки, являются необязательными и не должны непременно произноситься, чтобы система поняла команду.

## Звонок

Нажмите кнопку голосового управления и по запросу системы произнесите одну из следующих команд:

Команда	Действие
позвонить [на имя]	
набрать [номер]	и номер телефона. Дождитесь подтверждения системой ввода номера, а затем произнесите: набрать [номер]

Чтобы стереть последнюю названную цифру, произнесите:

Команда	Действие
исправить	Можно также нажать на аудиоблоке кнопку «стрелка влево».

Чтобы стереть все названные цифры, произнесите:

Команда	Действие
удалить [всё]	Можно также нажать и удерживать кнопку «стрелка влево» на аудиоблоке.

Для завершения вызова нажмите кнопку отбоя на рулевом колесе или выберите «Отбой» на дисплее аудиосистемы и нажмите **ОК**.

## Принятие вызовов

При принятии звонков вы можете:

- Для ответа на вызов нажмите кнопку «Принять вызов» на рулевом колесе или выберите «Принять вызов» на дисплее аудиосистемы. Нажмите на кнопку **OK**.
- Чтобы сбросить звонок, нажмите кнопку «Сбросить звонок» на рулевом колесе или выберите опцию «Сбросить звонок» на дисплее аудиосистемы. Нажмите на кнопку **OK**.

- Для игнорирования вызова не предпринимайте никаких действий.

## Настройки телефона во время активного вызова

Во время активного вызова в меню становятся доступными дополнительные функции, например удержание вызова.

Для получения доступа к данному меню выберите одну из доступных настроек внизу экрана аудиосистемы или опцию «Ещё».

Сообщение	Описание и принцип действия
От.мик	Выключите микрофон, установленный в автомобиле. Для включения микрофона повторно выберите ту же опцию.
Тихо	Переключить вызов из режима активного вызова в режиме громкой связи на ваш мобильный телефон для большей конфиденциальности общения. Когда она выбрана, на экране появляется сообщение «Громкая связь отключена».
Удерж.	Поставить активный звонок на удержание. Когда она выбрана, на экране появляется сообщение «Звонок на удержании».
Набрать номер	При помощи цифровой клавиатуры аудиосистемы вводить цифры, например, пароль.

Сообщение	Описание и принцип действия
Объед. звонки	<p>Объедините два отдельных звонка. Система поддерживает режим телефонной конференции с максимум тремя абонентами.</p> <ol style="list-style-type: none"> <li>1. Выберите опцию «Еще».</li> <li>2. Чтобы сделать второй вызов найдите необходимое имя абонента с помощью системы или используя голосовые команды. При активном втором вызове выберите опцию «Еще».</li> <li>3. Прокрутите список опций до "Присоединить звонок" и нажмите кнопку <b>OK</b>.</li> </ol>
Телеф. книга	<p>Откройте список абонентов в вашей телефонной книге.</p> <ol style="list-style-type: none"> <li>1. Выберите опцию «Еще».</li> <li>2. Прокрутите список опций до «Адресная книга» и нажмите кнопку <b>OK</b>.</li> <li>3. Выполните прокрутку по списку абонентов в телефонной книге.</li> <li>4. Нажмите кнопку <b>OK</b> еще раз, когда на дисплее аудиосистемы появится необходимый пункт.</li> <li>5. Нажмите кнопку <b>OK</b> или «Набр.», чтобы позвонить выбранному абоненту.</li> </ol>
Журн. звон.	<p>Откройте журнал истории ваших звонков.</p> <ol style="list-style-type: none"> <li>1. Выберите опцию «Еще».</li> <li>2. Прокрутите список опций, пока не появится "История звонков" и нажмите кнопку <b>OK</b>.</li> <li>3. Выполните прокрутку по опциям вашего журнала звонков (входящие, исходящие или пропущенные).</li> <li>4. Нажмите кнопку <b>OK</b> еще раз, когда на дисплее аудиосистемы появится необходимый пункт.</li> <li>5. Нажмите кнопку <b>OK</b> или «Набр.», чтобы позвонить выбранному абоненту.</li> </ol>

## Выбор функций с помощью меню сотового телефона

Обеспечивается доступ к журналу звонков, телефонной книге, отправленным СМС, а также настройкам сотового телефона и системы. Также данное меню позволяет воспользоваться такими расширенными функциями как вызов службы экстренной помощи.

Система пытается автоматически загрузить вашу телефонную книгу и журнал вызовов при каждом подключении мобильного телефона к системе. Вы должны включить функцию автоматической загрузки, если ваш телефон ее поддерживает.

**Примечание:** Данная функция зависит от модели телефона.

1. Нажмите кнопку **PHONE**, чтобы войти в меню сотового телефона.
2. Выберите одну из доступных опций.

Сообщение	Описание и принцип действия
Набрать номер	Наберите номер с помощью цифровой клавиатуры аудиосистемы.
Повтор вызова	Набирает повторно последний набранный номер (если доступно). Нажмите кнопку <b>OK</b> для выбора.
Телеф. книга	<p>Открывает доступ к вашей телефонной книге.</p> <ol style="list-style-type: none"> <li>1. Нажмите кнопку <b>OK</b> для подтверждения и входа. Для быстрого доступа к категориям, расположенным в алфавитном порядке, можно воспользоваться кнопками в нижней части экрана. Для быстрого передвижения по списку можно воспользоваться кнопками с буквами цифровой клавиатуры.</li> <li>2. Выполните прокрутку по списку абонентов в телефонной книге.</li> <li>3. Нажмите кнопку <b>OK</b> еще раз, когда на дисплее аудиосистемы появится необходимый пункт.</li> <li>4. Нажмите кнопку <b>OK</b> или «Набр.», чтобы позвонить выбранному абоненту.</li> </ol>
Журн. звон.	<p>Позволяет открыть любые ранее набранные, полученные или пропущенные звонки.</p> <ol style="list-style-type: none"> <li>1. Нажмите кнопку <b>OK</b> для выбора.</li> <li>2. Выполните прокрутку для выбора пунктов «Входящие звонки», «Исходящие звонки» или «Пропущенные звонки». Нажмите кнопку <b>OK</b> для включения выбранной функции.</li> <li>3. Нажмите кнопку <b>OK</b> или «Набр.», чтобы позвонить выбранному абоненту.</li> </ol>

Сообщение	Описание и принцип действия
Быстр. набор	Выберите одну из десяти записей быстрого набора. Для установки быстрого набора войдите в телефонную книгу, затем нажмите и удерживайте одну из кнопок на цифровой клавиатуре аудиосистемы.
СМС	Отправлять, загружать и удалять текстовые сообщения.
BT устр-ва	Получать доступ к пунктам меню Bluetooth устройства (добавить, подсоединить, установить как основное, включить/выключить, удалить).
Настройки тел.	Просматривать различные настройки и функции на вашем телефоне.
Экстренная помощь	Включать или выключать вызов служб экстренной помощи системы SYNC.

## СМС

Система позволяет вам получать, отправлять, загружать и удалять текстовые сообщения. Система также может читать для вас входящие текстовые сообщения, так что вы можете не отрывать глаз от дороги.

**Примечание:** Данная функция зависит от модели телефона.

## Прием СМС

Когда приходит новое сообщение, звучит звуковой сигнал и дисплей отображает, что у вас новое сообщение.

У вас есть следующие варианты:

- Нажмите кнопку «Вслух», чтобы система прочитала вам сообщение.
- Нажать кнопку «Просм.», чтобы открыть текстовое сообщение. Нажмите кнопку «Игнор.» или не предпринимайте никаких действий, и СМС попадет в папку «Входящие». Нажатие данной кнопки обеспечивает возможность прослушивания сообщения, просмотра других сообщений или выбора пункта меню «Еще».
- Нажмите кнопку голосового управления и произнесите «Прочитать СМС».
- Для просмотра списка используйте опцию «Еще» или кнопки со стрелками.

**Примечание:** Ваш телефон должен поддерживать загрузку СМС с помощью Bluetooth, чтобы получать входящие СМС.

Выберите одну из следующих возможностей:

Сообщение	Действие
Ответ. СМС	Для доступа нажмите кнопку <b>OK</b> , а затем прокрутите список шаблонов сообщений и выберите нужное сообщение для отправки.
Ответ. звонком	Нажмите кнопку <b>OK</b> , чтобы позвонить отправителю сообщения.
Переслать СМС	Нажмите кнопку <b>OK</b> , чтобы переслать сообщение любому лицу из вашей телефонной книги или списка звонков. Также можно выбрать опцию «Ввести номер» и ввести телефонный номер.

## Отправка, загрузка и удаление ваших текстовых сообщений

1. Нажмите на кнопку **PHONE**.

2. Выберите пункт «СМС», а затем нажмите кнопку **OK**.

Выберите одну из следующих возможностей:

Сообщение	Описание и принцип действия
Новое	Когда вы выбрали опцию отсылки текстового сообщения, список заранее заданных сообщений появляется на дисплее. Позволяет создать новое текстовое сообщение на основе одного из 15 шаблонов и отправить его.
Вид	Позволяет прочитать сообщение полностью и предоставляет возможность чтения сообщения системой. Чтобы перейти к следующему сообщению, выберите команду «Еще». Это позволит ответить отправителю, позвонить отправителю или переслать сообщение.
Удал.	Позволяет удалить текущее текстовое сообщение из системы (не из мобильного телефона). Когда все ваши сообщения будут удалены, на дисплее аудиосистемы появится сообщение об этом.
Ещё...	Позволяет удалить все сообщения или вручную запустить загрузку всех непрочитанных сообщений из вашего мобильного телефона.

## Отправление текстового сообщения

1. Нажмите «Отпр.», когда на дисплее появится необходимый пункт.

2. При появлении контакта подтвердите его и еще раз нажмите кнопку **ОК** для подтверждения, когда система спросит, следует ли отправить сообщение. Каждое СМС отправляется с заранее заданной подписью.

**Примечание:** СМС можно отправить как посредством выбора необходимого контакта в адресной книге и опции отправки сообщения с дисплея аудиосистемы, так и посредством ответа на полученное сообщение.

**Примечание:** В каждом текстовом сообщении допускается только один получатель.

## Доступ к настройкам вашего мобильного телефона

Данные функции зависят от телефона. Настройки вашего мобильного телефона предоставляют доступ и управление такими функциями, как мелодии звонка, уведомление о поступлении СМС, изменение телефонной книги, а также ее автоматическая загрузка.

1. Нажмите на кнопку **PHONE**.
2. Выполните прокрутку, пока не появится пункт настроек телефона, а затем нажмите кнопку **ОК**.
3. Выполните прокрутку, чтобы выбрать один из следующих пунктов:

Сообщение	Описание и принцип действия
Устан.главным	При включении данной опции, система определит данный мобильный телефон как главный, если с системой установлена связь более одного мобильного телефона. Данную опцию можно настроить для всех связанных телефонов (не только для активного) при помощи меню Bluetooth данных устройств.
Статус тел.	Позволяет увидеть название мобильного телефона и оператора мобильной связи, номер мобильного телефона, уровень сигнала сети и уровень заряда аккумуляторной батареи мобильного телефона. Когда закончите, нажмите стрелку влево, чтобы вернуться в меню «Статус телеф.».
Выбр. мелод.	<p>Выберите, какая мелодия будет звучать при появлении входящего звонка (одна из имеющихся в системе или в вашем телефоне). Если ваш телефон поддерживает передачу внутриполосных звонков, при выборе "Мелодия телефона" прозвучит мелодия вашего телефона.</p> <ol style="list-style-type: none"> <li>1. Нажмите кнопку <b>OK</b> для выбора и воспользуйтесь прокруткой, чтобы послушать каждую мелодию.</li> <li>2. Нажмите кнопку <b>OK</b> для выбора.</li> </ol>
Уведом. о СМС	Данная функция подает звуковой сигнал при получении нового текстового сообщения. Нажмите кнопку <b>OK</b> для включения или выключения звукового сигнала.
Настр.тел.книг.	Изменяет содержимое телефонной книги мобильного телефона (например, добавляет, удаляет, загружает контакты). Нажмите <b>OK</b> для выбора и с помощью прокрутки выберите один из пунктов:

Выберите одну из следующих возможностей:

Сообщение	Описание и принцип действия
Доб. контакты	Отправьте данные необходимых абонентов с мобильного телефона. О том, как отправить с телефона данные абонента, см. руководство пользователя по вашему устройству. Нажмите кнопку <b>OK</b> , чтобы добавить контакты из телефонной книги.
Удал.	Когда появится сообщение, запрашивающее у вас подтверждение на удаление, выберите опцию подтверждения. Нажмите кнопку <b>OK</b> , чтобы удалить текущую телефонную книгу и журнал звонков. SYNC® вернет вас назад в меню «Настр. телефона».
Загруз. сейчас	Нажмите кнопку <b>OK</b> , чтобы выбрать и загрузить вашу телефонную книгу в систему.
Автомат. загр.	<p>Когда автоматическая загрузка включена, любые изменения, дополнения или удаления, сделанные с последней загрузки, удаляются.</p> <p>Когда автоматическая загрузка выключена, при подключении вашего телефона к системе его адресная книга не будет загружаться.</p> <p>Ваша телефонная книга, журнал звонков и СМС доступны только в тех случаях, если ваш соединенный телефон подключен к SYNC.</p> <p>Установите или снимите этот флажок для автоматической загрузки вашей телефонной книги при каждом подключении мобильного телефона к системе. Время загрузки зависит от модели мобильного телефона и объема данных.</p>

## Bluetooth устр-ва

Данное меню обеспечивает доступ к устройствам Bluetooth. Используйте кнопки стрелок для перемещения между настройками меню. Посредством меню BT устройства можно добавить в список, соединиться с ними или удалить из списка, а также установить мобильный телефон в качестве основного.

## Пункты меню Bluetooth Devices

1. Нажмите на кнопку **PHONE**.
2. Выполните прокрутку, пока не появится пункт Bluetooth устройств, а затем нажмите кнопку **OK**.
3. Выполните прокрутку, чтобы выбрать один из следующих пунктов:

Сообщение	Описание и принцип действия
Добав.	<p>Установить связь дополнительных мобильных телефонов с системой.</p> <ol style="list-style-type: none"> <li>1. Нажмите кнопку «Добавить», чтобы начать процесс установки связи.</li> <li>2. Когда на дисплее появится сообщение, предлагающее установить связь, выполните поиск <b>SYNC</b> на вашем сотовом телефоне. При необходимости см. руководство пользователя по вашему устройству.</li> <li>3. Когда на экране вашего мобильного телефона появится соответственный запрос, введите 6-значный ПИН-код, предоставленный SYNC, на дисплее аудиосистемы. При успешном сопряжении на дисплее отобразится соответствующее сообщение.</li> <li>4. Когда на экране появится опция назначения данного телефона основным, выберите ДА или НЕТ.</li> <li>5. В зависимости от функциональности вашего телефона, вам могут быть заданы дополнительные вопросы (например, хотите ли вы загрузить вашу телефонную книгу). Для выбора ответа нажмите ДА или НЕТ.</li> </ol>
Удал.	<p>После удаления мобильного телефона из списка мобильный телефон можно снова подключить к системе только путем выполнения процедуры установки связи заново. Выберите опцию "Удалить" и подтвердите свой выбор, когда система запросит подтверждение на удаление выбранного устройства.</p>
Станд.	<p>Каждый раз при включении зажигания система SYNC будет выполнять подключение данного мобильного телефона. Когда телефон выбран как основной, он отображается первым в списке и помечается символом *.</p>

Сообщение	Описание и принцип действия
	Установить ранее подсоединенный телефон как ваш основной телефон. Выберите опцию "Главный", чтобы подтвердить приоритет данного телефона.
Соед.	Подключить телефон, с которым ранее была установлена связь. Чтобы воспользоваться функциями мобильного телефона, к системе одновременно должен быть подключен только один мобильный телефон. При подключении другого мобильного телефона соединение с мобильным телефоном, подключенным к системе до него, разрывается. Система SYNC позволяет использовать различные устройства Bluetooth для одновременного обеспечения функций мобильного телефона и аудиосистемы Bluetooth.
Отсоед	Отсоединить выбранный мобильный телефон. Выберите эту опцию и подтвердите ее. После отключения мобильного телефона его можно подключить снова, при этом нет необходимости выполнять весь процесс установления связи.

## Настр. системы

1. Нажмите на кнопку **MENU**.
2. Выберите пункт «Настройки SYNC», а затем нажмите кнопку **OK**.
3. Выполните прокрутку, чтобы выбрать один из следующих пунктов:

Сообщение	Описание и принцип действия
Вкл. Bluetooth	Включите или отключите данную опцию для активации или деактивации системного интерфейса Bluetooth. Выберите эту опцию, а затем нажмите кнопку <b>OK</b> для изменения состояния опции.
Исход. парам.	Эта функция не удаляет вашу индексированную информацию (телефонную книгу, историю звонков, текстовые сообщения и сопряженные устройства). Выберите этот параметр и подтвердите свой выбор по запросу на дисплее аудиоблока. Возврат к заводским настройкам по умолчанию.
Полный сброс	Полностью удалить всю хранящуюся в SYNC информацию (телефонную книгу, журнал звонков, СМС и список связанных устройств) и вернуть систему к заводским настройкам по умолчанию.

Сообщение	Описание и принцип действия
	Выберите этот параметр и подтвердите свой выбор по запросу на дисплее аудиоблока. Система выведет сообщение о завершении этой операции и вернется к предыдущему меню.
Установить	Устанавливает загруженные приложения или обновления программного обеспечения. Выберите этот параметр и подтвердите свой выбор по запросу на дисплее аудиоблока. Для успешного завершения установки на запоминающем устройстве USB должны находиться подходящие приложение SYNC или обновление.
Систем. инфор.	Выводит на дисплей номер версии системы, а также ее серийный номер. Нажмите кнопку <b>OK</b> для выбора.
Голос. настр.	Подменю «Голос. настр.» содержит различные опции. См. <b>Использование функции распознавания речи</b> (стр. 268).
Просмотр USB	Просмотреть действительные пункты меню подключенного USB устройства. Нажмите <b>OK</b> , для передвижения по списку папок и файлов используйте кнопки со стрелками вверх и вниз. Чтобы зайти в папку или выйти из нее, используйте кнопки со стрелками «Влево» и «Вправо». В данном меню можно выбрать медиа-контент для его непосредственного воспроизведения.
Экстренная помощь	Позволяет включить или выключить вызов служб экстренной помощи. См. <b>Приложения и службы SYNC™</b> (стр. 286).

## ПРИЛОЖЕНИЯ И СЛУЖБЫ SYNC™

Появится список доступных приложений. Для каждого приложения можно установить независимые настройки.

Чтобы открыть системное меню, нажмите кнопку **MENU**.

**Примечание:** *Некоторые версии SYNC могут работать по-другому. Чтобы открыть меню функции экстренной помощи, нажмите кнопку **PHONE** вместо кнопки **MENU**.*

Сообщение	Описание и принцип действия
SYNC-Прилож	Прокрутите экран до этой команды, а затем нажмите кнопку <b>OK</b> .

## Функция « Экстренная помощь » системы SYNC

### ПРЕДУПРЕЖДЕНИЯ



Для работы этой функции необходимо, чтобы сотовый телефон был оснащен Bluetooth и совместим с системой.



Всегда размещайте мобильный телефон в безопасном месте внутри автомобиля. Несоблюдение этого правила может вызвать серьезную травму или повреждение сотового телефона, что может помешать корректной работе данной функции.



Если функция не включена до аварии, система не осуществляет вызов служб экстренной помощи, что может увеличить время прибытия помощи, потенциально увеличивая риск получения серьезных травм или смертельного исхода. Не ждите, пока система осуществит вызов служб экстренной помощи. Если можете, сделайте это сами. Наберите номера служб экстренной помощи безотлагательно, чтобы избежать задержки ее прибытия. Если вы не слышите функцию экстренной помощи в течение 5 секунд с момента аварии, возможно, повреждены мобильный телефон или система.

Если при аварии разворачивается надувная подушка безопасности или активируется отключение топливного насоса, то система вступит в контакт с аварийными службами, набрав номер 112 (номер телефона беспроводного

экстренного вызова, который действует в большинстве европейских стран) через подключенный и сопряженный сотовый телефон. Дополнительные сведения об этой системе и экстренной помощи см. на региональном веб-сайте Ford.

**Примечание:** Перед выбором этой функции необходимо прочитать важную информацию в положении о конфиденциальности в этом разделе.

**Примечание:** Включение или отключение этой функции приводит к применению данного параметра ко всем подсоединенным сотовым телефонам. Если эта функция выключена, а ранее подсоединенный телефон подключается после включения зажигания, то воспроизводится речевое сообщение, появляется сообщение или значок на дисплее, либо происходит то и другое.

**Примечание:** Каждый телефон работает отличным образом. Данная функция работает с большинством моделей сотовых телефонов, однако, некоторые из них могут с этой функцией работать некорректно.

**Примечание:** Обязательно ознакомьтесь с информацией о срабатывании надувной подушки безопасности. См. **Дополнительная система пассивной безопасности** (стр. 33).

## Включение и выключение функции « Экстренная помощь »

Нажмите кнопку **MENU** и выберите:

Сообщение	Действие
SYNC-Прилож	Нажмите <b>OK</b> .
Экстренная помощь	Нажмите <b>OK</b> . Выберите требуемую опцию и нажмите <b>OK</b> .

## Опции дисплея

При включении этой функции на дисплее появляется подтверждающее сообщение.

Если вы отключите эту функцию, на дисплее появится диалоговое окно, в котором можно установить голосовое напоминание.

Выключенная функция с установленным голосовым напоминанием обеспечивает вывод напоминания на дисплей, а также голосового напоминания при подключении сотового телефона и запуске двигателя.

Выключенная функция с отключенным голосовым напоминанием обеспечивает только вывод напоминания на дисплей без голосового напоминания при подключении сотового телефона.

Чтобы убедиться, что экстренная помощь работает правильно

- Система должна быть подключена к питанию и корректно работать во время аварии, а также во время активации функции и ее использования.
- Эту функцию необходимо включить, пока не произошла авария.
- К системе должен быть подключен сотовый телефон.
- В некоторых странах может предъявляться требование иметь действительную и зарегистрированную SIM-карту с некоторой суммой на счете для выполнения и поддержания экстренного вызова.
- Подключенный сотовый телефон должен иметь возможность выполнять и поддерживать исходящие звонки во время аварии.

- Подключенный мобильный телефон с модулем Bluetooth должен иметь достаточное покрытие сетью, заряд батареи и уровень сигнала сети.
- Аккумуляторная батарея автомобиля должна быть заряжена.

**Примечание:** Эта функция действует только в тех европейских странах и регионах, в которых предусмотрено применение системы неотложной помощи SYNC для вызова местных служб экстренной помощи. Для получения дополнительной информации посетите региональный сайт Ford.

## В случае аварии

**Примечание:** Не каждая авария приводит к разгерметизации надувной подушки безопасности или отключению топливного насоса (те ситуации, которые могут включить вызов экстренной помощи). Однако при включении вызова экстренной помощи система пытается связаться со службами экстренной помощи. Если подключенный сотовый телефон становится поврежденным или теряет соединение с системой, последняя ищет и пытается соединиться с любым доступным сопряженным ранее сотовым телефоном. Система пытается набрать номер 112.

Перед совершением звонка.

- Если не отменить этот вызов и SYNC выполняет успешный вызов, для оператора службы экстренной помощи воспроизводится вступительное сообщение. После этого сообщения устанавливается режим громкой связи между людьми, находящимися в автомобиле, и оператором.
- Система предоставляет небольшой интервал времени (около 10 секунд) для отмены вызова. Если не отменить вызов, система пытается набрать номер 112.
- Система воспроизводит сообщение, которое дает вам знать, что производится попытка выполнить экстренный вызов. Вы можете отменить вызов, нажав соответствующую функциональную кнопку или кнопку завершения вызова на рулевом колесе.

Во время выполнения вызова:

- Для выбора наиболее подходящего языка общения функция экстренной помощи использует информацию GPS или сотовой сети. Она оповещает оператора службы экстренной помощи о аварии и передает вступительное сообщение. Сообщение также может содержать координаты GPS автомобиля.
- Язык, который система использует для взаимодействия с людьми, находящимися в автомобиле, может отличаться от языка, используемого системой для передачи сообщения оператору службы экстренной помощи.

- После доставки вступительного сообщения открывается канал речевой связи, чтобы можно было говорить с оператором службы экстренной помощи в режиме громкой связи.
- После подключения линии необходимо сразу сообщить свое имя и фамилию, номер мобильного телефона и свое местонахождение.

**Примечание:** *Во время как система предоставляет информацию оператору службы экстренной помощи, ее воспроизводится сообщение, которое дает вам знать, что она отправляет важную информацию. Затем система сообщает, что открыт канал, по которому можно начать разговор в режиме громкой связи.*

**Примечание:** *Во время вызова экстренной помощи на дисплее появляется экран приоритета чрезвычайной ситуации, который показывает координаты GPS автомобиля, если они имеются.*

**Примечание:** *Возможно, информация о координатах GPS в момент аварии будет недоступна. В этом случае система экстренной помощи будет пытаться выполнить экстренный вызов.*

**Примечание:** *Возможно, аварийные службы не смогут получить координаты GPS. В этом случае можно будет поговорить с оператором аварийной службы в режиме громкой связи.*

**Примечание:** *Оператор аварийной службы также может запросить информацию из сотовой сети, а именно, номер сотового телефона, его местоположение и имя оператора связи, не связанного с системой экстренной помощи SYNC.*

Функция экстренной помощи может не работать в следующих случаях.

- Сотовый телефон или оборудование системы экстренной помощи могут быть повреждены при аварии.
- Разрядка аккумуляторной батареи автомобиля или отсутствие электропитания системы.
- При аварии сотовый телефон выпадает из автомобиля.
- SIM-карта, установленная в сотовый телефон, недействительная или незарегистрированная, или на ее счету нет достаточного количества средств.
- Вы находитесь в европейской стране или в регионе, где система экстренной помощи SYNC не может выполнить вызов. Для получения дополнительной информации посетите региональный сайт Ford.

## **Важная информация о функции неотложной помощи**

В настоящее время вызов служб экстренной помощи при помощи функции «Экстренная помощь» невозможен на автомобилях, продаваемых на следующих рынках: Албания, Беларусь, Босния и Герцеговина, Македония, Нидерланды, Украина, Молдова и Россия.

Для получения новой информации посетите региональный сайт Ford.

## **Замечание о конфиденциальности функции «Экстренная помощь»**

Если функция экстренной помощи включена, для экстренных служб могут быть раскрыты сведения о том, что ваш автомобиль попал в аварию, которая вызвала развертывание надувной подушки безопасности или отключение топливного насоса. Данная функция

предоставляет оператору службы экстренной помощи информацию о местонахождении автомобиля и другую информацию об автомобиле или аварии для предоставления оптимальной помощи.

Если раскрывать эти сведения нежелательно, не включайте данную функцию.

## **SYNC AppLink**

Система поддерживает голосовое и ручное управление приложениями с поддержкой SYNC AppLink на вашем смартфоне. Если приложение запущено через AppLink, можно управлять его основными функциями через голосовые команды и элементы управления.

**Примечание:** Чтобы получить доступ к AppLink, необходимо подключить SYNC к смартфону и настроить соединение.

**Примечание:** Пользователи iPhone могут подключить телефон через порт USB.

**Примечание:** Пользователи Android могут подключить телефон к SYNC через Bluetooth.

**Примечание:** Сведения о доступных приложениях, поддерживаемых смартфонах и диагностике неисправностей можно найти на веб-сайте компании Ford.

**Примечание:** Убедитесь, что у вас есть активная учетная запись для приложения, которое вы загрузили. Некоторые приложения не требуют установки и будут работать сразу же после загрузки. Другие приложения потребуют настройки ваших личных предпочтений и персонализации путем создания станций или избранного. Мы рекомендуем сделать это дома или за пределами автомобиля.

## Доступ через меню SYNC

Найдите нужное приложение в списке доступных приложение и нажмите кнопку **OK**, чтобы выбрать его. После запуска приложения через SYNC нажмите кнопку со стрелкой, направленной вправо, чтобы открыть

меню приложения. Через это меню вы можете найти различные функции приложения, например кнопки «Нравится» и «Не нравится». Для выхода из меню приложения нажмите кнопку «стрелка влево».

Нажмите кнопку **MENU** и выберите:

Сообщение	Описание и принцип действия
SYNC-Прилож	
Моб. прил.	Прокрутите экран до этой команды, а затем нажмите кнопку <b>OK</b> .
Поиск нов. пр..	Выберите эту команду, если нужное приложение отсутствует в списке.

**Примечание:** Если приложения, совместимые с SYNC AppLink, не удастся найти, убедитесь, что нужное приложение запущено на мобильном устройстве.

## Доступ с помощью голосовых команд

Нажмите кнопку голосового управления и по запросу произнесите:

Команда	Описание и принцип действия
[ телефонные   мобильные ] приложения	Произнесите имя приложения после звукового сигнала. Начнется загрузка приложения. Пока приложение запущено через SYNC, вы можете нажать кнопку голосового управления и произносить команды, специфические для данного приложения.

Следующие голосовые команды доступны всегда.

Команда	Описание и принцип действия
([(основное   главное) меню] помощь   голосовая помощь)	С помощью этой команды можно прослушать список доступных голосовых команд.
[телефонные   мобильные ] приложения	Система предложит вам назвать имя приложения для его запуска.
список [телефонных   мобильных] приложений	Система выведет список доступных на данный момент мобильных приложений.
найти [новые] [телефонные   мобильные ] приложения	Система выполнит поиск совместимых с SYNC приложений на подключенном мобильном устройстве.
<имя приложения>	Произнесите имя приложения, чтобы запустить его через SYNC.
<имя приложения> помощь	Система выведет список доступных голосовых команд для данного приложения.
(выход   выйти )	Произнесите команду и название необходимого приложения.

## Включение и отключение push-уведомлений.

Некоторые приложения могут отправлять push-уведомления. Push-уведомление — это уведомление от приложения, работающего в фоновом режиме, которое доставляется в виде голосового

сообщения, всплывающего уведомления или в обеих формах. Это может быть особенно полезно для новостных приложений или для приложений, использующих сведения о географическом расположении.

Нажмите кнопку **MENU** и выберите:

Сообщение	Описание и принцип действия
SYNC-Прилож	
Моб. прил.	
Настройки	
Все прилож.	Если push-уведомления поддерживаются, эта настройка будет присутствовать в списке. Включите или отключите функции в соответствии с вашими предпочтениями.

## Включение мобильных приложений SYNC

Чтобы использовать систему, вы должны разрешить отправку и получение приложением информации проверки подлинности и обновлений, оплачиваемых в соответствии с тарифным планом, связанным с подключенным устройством.

Данные отправляются в компанию Ford в США через подключенное устройство. Информация передается в зашифрованном виде и включает ваш VIN-код, номер модуля SYNC, анонимные статистические данные об использовании и отладочную информацию. Обновления могут осуществляться автоматически.

**Примечание:** Необходимо включить мобильные приложения на каждом подключенном устройстве при первом включении мобильного приложения, использующего систему.

**Примечание:** При этом будет использоваться стандартная скорость передачи данных. Компания Ford не несет ответственности за любые дополнительные счета, которые вы можете получить от поставщика услуг за отправку и получение данных системой вашего автомобиля через подключенное устройство. Это справедливо и в отношении любых дополнительных расходов, возникших в результате нахождения автомобиля в зоне, не относящейся к домашней сети, то есть в отношении расценок для роуминга.

### Статус приложения

Текущий статус приложения можно увидеть в меню settings. Приложение может иметь один из трех статусов:

Сообщение	Описание и принцип действия
Необх. обновл.	Система обнаружила, что новое приложение требует проверки подлинности или обновления общих разрешений, если это необходимо.
Обновлено	Обновление не требуется.
Обновление...	Система пытается получить обновление.

Команды в меню settings:

Сообщение	Описание и принцип действия
Запрос на обн.	Если требуется обновить приложение и вы хотите вручную запросить требуемое обновление, например если вы находитесь рядом с точкой доступа Wi-Fi.
Откл. обновл.	Выберите этот вариант для отключения автоматических обновлений.

## Разрешения для приложений

Разрешения делятся по группам. Вы можете предоставить такие разрешения для группы индивидуально. Вы можете изменить статус группы разрешений в любой момент во время остановки автомобиля с помощью меню «Настройки».

Когда вы запускаете приложение через SYNC, система может попросить предоставить определенные разрешения, например:

- Чтобы разрешить вашему автомобилю предоставлять приложениям следующую информацию об автомобиле (включая перечисленные сведения, но не ограничиваясь ими): данные об уровне топлива, расходе топлива, частоте вращения двигателя, напряжении аккумуляторной батареи, показаниях счетчика общего пробега, VIN-коде, температуре наружного воздуха, выбранной передаче, давлении в шинах, температуре окружающего воздуха, дате и времени.
- Чтобы разрешить вашему автомобилю передавать информацию о параметрах вождения (включая такие сведения, но не ограничиваясь ими): параметры системы MyKey, статус ремня безопасности, частота вращения двигателя, события тормозной системы, статус переключателя педали тормоза, ускорение, положение педали акселератора, статус переключателя педали сцепления, длина маршрута, стоимость маршрута, продолжительность импульса двигателя в процентах и time at speed в процентах.

- Чтобы разрешить автомобилю передавать информацию о расположении, в том числе GPS и скорости.
- Чтобы разрешить приложению передавать push-уведомления с использованием дисплея и голосовых функций автомобиля во время работы в фоновом режиме.

**Примечание:** Разрешения предоставляются только при первом использовании приложения в сочетании с SYNC.

**Примечание:** Компания Ford не несет ответственности, в том числе юридической, за любые нарушения или утрату конфиденциальности при использовании приложения или за разглашение любых данных об автомобиле, которые вы разрешили предоставлять приложению.

## ИСПОЛЬЗОВАНИЕ SYNC™ НА МЕДИАПЛЕЕРЕ ВАШЕГО АВТОМОБИЛЯ

Вы можете воспроизводить музыку на вашем цифровом медиа-плеере через систему динамиков автомобиля с помощью меню медиа-контента системы или голосовых команд. Можно также сортировать и воспроизводить музыку с учетом конкретных категорий, таких как исполнители или альбомы.

SYNC поддерживает размещение почти любого медиапроигрывателя, включая iPod, Zune, функции воспроизведения проигрывателей устройств, а также большинство дисков USB. SYNC также поддерживает такие аудио форматы как MP3, WMA, WAV и ACC.

## Подключение вашего медиа-плеера к USB-порту

**Примечание:** Если применяемый медиапроигрыватель имеет выключатель питания, проверьте, чтобы устройство было включено.

## Подключение с помощью голосовых команд

1. Подключите устройство к бортовому USB-порту автомобиля.
2. Нажмите кнопку голосового управления и по запросу произнесите:

Команда	Описание и принцип действия
(USB   iPod   MP3 [плеер])	Теперь вы можете воспроизводить музыку, говоря любые необходимые голосовые команды. См. перечень голосовых команд для управления медиа-плеером.

## Подключение с помощью System Menu

1. Подключите устройство к бортовому USB-порту автомобиля.

2. Нажмите и удерживайте кнопку **AUX**, пока на дисплее не появится сообщение об инициализации.

Сообщение	Описание и принцип действия
Просмотр USB	В зависимости от количества медиа-файлов, находящихся на подключенном устройстве, на дисплее может появиться сообщение с их перечнем. По завершении индексации на экран будет выведено меню воспроизведения.

Выберите одну из следующих возможностей:

Сообщение
Воспроизв. всё
Плейлисты
Песни
Исполнители
Альбомы
Жанры

Сообщение
Просмотр USB
Сбросить USB
Выход

## Что сейчас играет?

В любое время при воспроизведении файла вы можете нажать кнопку Voice и спросить систему «Что воспроизводится?». Система читает теги метаданных (если они заполнены) на текущей дорожке.

## Голосовые команды медиаплеера



Нажмите кнопку голосового управления и по запросу произнесите:

Команда	Описание и принцип действия
(USB   iPod   MP3 [плеер])	Теперь вы можете воспроизводить музыку, говоря любые необходимые голосовые команды.

Затем любую из следующих фраз:

Команда	Описание и принцип действия
(играть   проиграть   воспроизвести)	
пауза	
(играть   проиграть   включить   воспроизвести) [альбом] [исполнителя]	Аргумент <имя> представляет собой динамическое перечисление, то есть может быть именем любого объекта: группы, артиста или песни. Голосовые команды недоступны до окончания индексации.
(играть   проиграть   воспроизвести) (все   всё)	
(играть   проиграть   включить   воспроизвести) [исполнителя]	Аргумент <имя> представляет собой динамическое перечисление, то есть может быть именем любого объекта: группы, артиста или песни. Голосовые команды недоступны до окончания индексации.

Команда	Описание и принцип действия
(играть   проиграть   включить   воспроизвести) [жанр]	Аргумент <имя> представляет собой динамическое перечисление, то есть может быть именем любого объекта: группы, артиста или песни. Голосовые команды недоступны до окончания индексации.
[играть   проиграть   воспроизвести] (следующую песню   следующий трек)	
(играть   проиграть   включить   воспроизвести) [плейлист]	Аргумент <имя> представляет собой динамическое перечисление, то есть может быть именем любого объекта: группы, артиста или песни. Голосовые команды недоступны до окончания индексации.
[играть   проиграть   воспроизвести] (предыдущую песню   предыдущий трек)	
(играть   проиграть   включить   воспроизвести) [песню   файл   трек   композицию]	Аргумент <имя> представляет собой динамическое перечисление, то есть может быть именем любого команды объекта: группы, артиста или песни. Голосовые команды недоступны до окончания индексации.
выключить повтор	
[включить] повтор (одного   одной   в отдельности)	
(найти   показать   просмотреть) альбом	
(найти   показать   просмотреть) исполнителя	
(найти   показать   просмотреть) жанр	
(найти   показать   просмотреть) плейлист	
(найти   показать   просмотреть) все альбомы	

Команда	Описание и принцип действия
(найти   показать   просмотреть) всех исполнителей	
(найти   показать   просмотреть) все жанры	
(найти   показать   просмотреть) все плейлисты	
(найти   показать   просмотреть) все (песни   записи)	
выключить случайное воспроизведение	
включить случайное воспроизведение	
[играть   проиграть   включить   воспроизвести] (похожее   похожая музыка   похожую музыку)	
(что это   что [сейчас] играет   что [сейчас] включено   (что за   какая) музыка [сейчас] играет)	

## Справочник по голосовым командам

Команда	Описание и принцип действия
(найти   показать   просмотреть) жанр	Система осуществляет поиск всех данных проиндексированной музыки и, если данные доступны, начинает воспроизводить выбранный тип музыки.
[играть   проиграть   включить   воспроизвести] (похожее   похожая музыка   похожую музыку)	Система создает список воспроизведения и затем воспроизводит музыку, схожую с воспроизводимой в настоящее время с устройства, подключенного к USB-порту с помощью проиндексированных тегов метаданных.
(найти   показать   просмотреть) исполнителя	Система осуществляет поиск определенного артиста, дорожки или альбома среди музыка, проиндексированной с устройства, подключенного к USB-порту.
(найти   показать   просмотреть) альбом	Система осуществляет поиск определенного артиста, дорожки или альбома среди музыка, проиндексированной с устройства, подключенного к USB-порту.

Система также может воспроизводить музыку с вашего мобильного телефона через подключение Bluetooth.

Чтобы включить функцию Bluetooth аудио, используйте кнопку **AUX** или **Source**. Можно также нажать кнопку голосового управления и, дождавшись запроса, произнести:

Команда	Описание и принцип действия
Bluetooth (аудио   стерео)	

Затем любую из следующих фраз:

Команда	Описание и принцип действия
пауза	
(играть   проиграть   воспроизвести)	
[играть   проиграть   воспроизвести] (следующую песню   следующий трек)	
[играть   проиграть   воспроизвести] (предыдущую песню   предыдущий трек)	

Нажмите кнопку **AUX**, чтобы выбрать воспроизведение через USB.

## Функции меню Media

Меню мультимедиа позволяет выбрать способ воспроизведения музыки (например, по исполнителям, жанрам, со случайным воспроизведением или повтором), найти аналогичную музыку или сбросить индекс применяемых устройств USB.

Сообщение	Описание и принцип действия
Опц.	Эта команда открывает меню для работы с медиафайлами.

Затем любую из следующих фраз:

Сообщение	Описание и принцип действия
Слч.	Выберите воспроизведение музыки в случайном порядке или с повтором. После того, как выбор сделан, он остается включенным до его отключения.
Повтор песни	Выберите воспроизведение музыки в случайном порядке или с повтором. После того, как выбор сделан, он остается включенным до его отключения.
Похож. музыка	Обеспечивает воспроизведение музыки похожей на содержащуюся в текущем плейлисте через порт USB. Система использует метаданные каждой песни, чтобы составить список воспроизведения. Затем система создает новый список аналогичных дорожек и начинает воспроизведение. Для этой функции необходимо, чтобы теги метаданных были доступны. При наличии нескольких устройств воспроизведения и незаполненных тегах метаданных названия песен не будут доступны в системе распознавания речи, меню воспроизведения или этой команды. Впрочем, если вы сохраните эти песни на вашем устройстве воспроизведения в режиме storage device, они будут доступны в системе распознавания речи, меню воспроизведения или данной команде. Система записывает значение unknown во все незаполненные теги метаданных.
Сброс USB	Сброс индекса USB устройств. После завершения индексации из USB библиотеки можно будет выбрать аудиофайлы для воспроизведения.

## Доступ к USB библиотеке

1. Подключите устройство к бортовому USB-порту автомобиля.

2. Нажмите кнопку **AUX**, чтобы выбрать воспроизведение через USB.

Сообщение	Описание и принцип действия
Просмотр USB	Это меню позволяет выбирать и воспроизводить медиафайлы по исполнителям, альбомам, жанрам, плейлистам и дорожкам или даже просматривать, что находится на устройстве USB.

Если доступных медиа-файлов нет, на дисплее отображается, что их нет. При наличии медиафайлов

предоставляются следующие варианты прокрутки по ним и выбора:

Сообщение	Описание и принцип действия
Воспроизв. всё	<p>Воспроизвести все проиндексированные медиа-файлы с устройства в последовательности их нумерации. *</p> <ol style="list-style-type: none"> <li>1. Нажмите <b>OK</b> для выбора. Наименование первой дорожки появится на дисплее.</li> </ol>
Плейлисты	<p>Откройте ваши плей-листы (в форматах ASX, M3U, WPL или MTP). *</p> <ol style="list-style-type: none"> <li>1. Нажмите <b>OK</b> для выбора.</li> <li>2. Выполните прокрутку, чтобы выбрать желаемый плейлист, затем нажмите кнопку <b>OK</b>.</li> </ol>
Песни	<p>Найдите и воспроизведите конкретную индексированную дорожку. *</p> <ol style="list-style-type: none"> <li>1. Нажмите <b>OK</b> для выбора.</li> <li>2. Выполните прокрутку, чтобы выбрать желаемую дорожку, затем нажмите кнопку <b>OK</b>.</li> </ol>
Исполнители	<p>Отсортировать все проиндексированные медиа-файлы по артистам. После выбора система отображает списки и затем воспроизводит всех артистов и дорожки в алфавитном порядке. *</p> <ol style="list-style-type: none"> <li>1. Нажмите <b>OK</b> для выбора.</li> <li>2. Выполните прокрутку, чтобы выбрать желаемого исполнителя, затем нажмите кнопку <b>OK</b>.</li> </ol>
Альбомы	<p>Отсортировать все проиндексированные медиа-файлы по альбомам. *</p> <ol style="list-style-type: none"> <li>1. Нажмите <b>OK</b> для выбора.</li> <li>2. Выполните прокрутку, чтобы выбрать желаемый альбом, затем нажмите кнопку <b>OK</b>.</li> </ol>

Сообщение	Описание и принцип действия
Жанры	Отсортируйте проиндексированную музыку по жанрам (категориям). * 1. Нажмите <b>OK</b> для выбора. 2. Выполните прокрутку, чтобы выбрать желаемый жанр, затем нажмите кнопку <b>OK</b> .
Просмотр USB	Посмотреть все поддерживаемые цифровые медиа-файлы на медиа-устройстве, подключенном к USB-порту. Предусмотрена возможность просматривать только медиафайлы, совместимые с SYNC; другие хранящиеся файлы остаются невидимыми. 1. Нажмите <b>OK</b> для выбора. 2. Выполните прокрутку для просмотра индексированных медиафайлов на флеш-диске, затем нажмите кнопку <b>OK</b> .
Сбросить USB	Сброс индекса USB устройств. После завершения индексации из USB библиотеки можно будет выбрать аудиофайлы для воспроизведения.

\* Можно использовать эту кнопку в нижней части дисплея аудиосистемы для быстрого перехода к определенной категории, обозначенной буквой алфавита. Для быстрого передвижения по списку можно также воспользоваться алфавитными кнопками цифровой клавиатуры.

## Bluetooth устройства и системные настройки

Для доступа к этим меню воспользуйтесь дисплеем. См. **Использование SYNC™ на вашем телефоне** (стр. 271).

## SYNC™, ПОИСК И УСТРАНЕНИЕ НЕИСПРАВНОСТЕЙ

Система SYNC проста в использовании. Однако при возникновении вопросов, см. приведенные ниже таблицы.

Чтобы проверить совместимость вашего мобильного телефона, посетите региональный сайт компании Ford.

<b>Нарушения в работе сотового телефона</b>		
<b>Выпуск</b>	<b>Возможные причины</b>	<b>Возможное решение</b>
Сильный фоновый шум по время разговора по телефону.	Настройки управления звуков на вашем телефоне могут влиять на работу SYNC.	Для получения сведений об аудионастройках см. руководство по своему устройству.
Во время звонка я слышу абонента, но он не слышит меня.	Возможная неисправность телефона.	Попробуйте выключить сотовый телефон, выполнить его сброс или вынуть аккумуляторную батарею, затем повторите попытку.
		Убедитесь, что микрофон системы SYNC не выключен.
SYNC не может загрузить мою телефонную книгу.	Данная функция зависит от модели телефона.	Проверьте совместимость вашего телефона.
	Возможная неисправность телефона.	Попробуйте выключить сотовый телефон, выполнить его сброс или вынуть аккумуляторную батарею, затем повторите попытку.
		Попробуйте передать записи из телефонной книги мобильного телефона в систему SYNC с помощью функции «Доб. контакты».
Необходимо включить функцию поддержки сотового телефона и автоматической загрузки телефонной книги в SYNC.		
Система производит «Phonebook downloaded», но моя телефонная книга SYNC пуста или в ней отсутствуют контакты.	Ограничение возможностей вашего телефона.	Попробуйте передать записи из телефонной книги мобильного телефона в систему SYNC с помощью функции «Доб. контакты».
		Если отсутствующие контакты хранятся на SIM-карте, попробуйте перенести их в память мобильного телефона.
		Удалите все изображения или особенные мелодии, связанные с отсутствующими записями.

<b>Нарушения в работе сотового телефона</b>		
<b>Выпуск</b>	<b>Возможные причины</b>	<b>Возможное решение</b>
		Необходимо включить функцию поддержки сотового телефона и автоматической загрузки телефонной книги в SYNC.
Наличие проблем с подключением мобильного телефона к SYNC.	Данная функция зависит от модели телефона.	Проверьте совместимость вашего телефона.
	Возможная неисправность телефона.	Попытайтесь выключить сотовый телефон, выполнить его сброс или вынуть аккумуляторную батарею, затем повторите попытку.
		Попробуйте удалить устройство из SYNC, удалить SYNC из устройства и повторите попытку.
		Проверьте настройки безопасности и настройки быстрого автоматического принятия устройства, связанные с Bluetooth-соединением между SYNC и мобильным телефоном.
		Обновите встроенное программное обеспечение (прошивку) мобильного телефона.
		Выключите функцию автоматической загрузки.
Невозможность работы с текстовыми сообщениями в SYNC.	Данная функция зависит от модели телефона.	Проверьте совместимость вашего телефона.
	Возможная неисправность телефона.	Попытайтесь выключить сотовый телефон, выполнить его сброс или вынуть аккумуляторную батарею, затем повторите попытку.

## Нарушения в работе сотового телефона

Выпуск	Возможные причины	Возможное решение
Невозможно прослушать текстовые сообщения, содержащие звуковую информацию, в мобильном телефоне.	Данная функция зависит от модели телефона.	Ваш телефон должен поддерживать загрузку текстовых сообщений с помощью Bluetooth, чтобы получать входящие сообщения.
		Откройте меню передачи СМС SYNC, чтобы определить, поддерживает ли сотовый телефон эту функцию. Нажмите кнопку <b>PHONE</b> , затем выполните прокрутку, чтобы выбрать «СМС» и нажмите <b>OK</b> .
	Мобильный телефон ограничен в возможностях.	Все модели сотовых телефонов имеют свои отличия, поэтому см. руководство по своему устройству, чтобы подключить конкретный сотовый телефон. В действительности, различия в процедуре подсоединения мобильных телефонов существуют из-за разных производителей, моделей, операторов сотовой сети и версий программного обеспечения.

## Нарушения в работе USB и мультимедиа

Выпуск	Возможные причины	Возможное решение
Проблемы с подключением моего устройства.	Возможная неисправность устройства.	Попробуйте выключить устройство, выполнить его переустановку или снять аккумуляторную батарею, затем повторите попытку.
		Убедитесь, что вы используете кабель производителя.
		Проследите за тем, чтобы кабель USB был правильно вставлен в устройство и в USB-порт автомобиля.
		Убедитесь, что устройство не имеет программы автоматической установки или активных настроек безопасности.

<b>Нарушения в работе USB и мультимедиа</b>		
<b>Выпуск</b>	<b>Возможные причины</b>	<b>Возможное решение</b>
SYNC не распознает устройство при включении зажигания.	Это ограничение функционирования устройства.	Убедитесь, что вы не подвергали ваше устройство в автомобиле воздействию слишком высоких или слишком низких температур.
Bluetooth-аудио не осуществляет потоковую передачу.	Данная функция зависит от модели телефона.	Обязательно подключите устройство к SYNC и нажмите на устройстве кнопку воспроизведения.
	Устройство не подключено.	
SYNC не распознает музыку, находящуюся в устройстве.	Ваши музыкальные файлы не содержат правильных данных об артисте, наименовании песни, альбоме или жанре.	Убедитесь, что данные всех песен доступны.
	Файлы могут быть повреждены.	Попытайтесь заменить поврежденный файл новой версией.
	Для песни может быть установлена защита авторских прав, которая не допускает ее воспроизведение.	При работе с некоторыми устройствами требуется изменить настройки USB с поддержки накопителей большой емкости на поддержку режима «перезапись со сменой носителя».
Когда я подключаю свой iPhone или iPod Touch одновременно через USB и Bluetooth Audio, иногда я не слышу ни звука.	Это ограничение функционирования устройства.	При воспроизведении аудиофайла коснитесь иконки воспроизведения с аудиоустройства, находящейся в самом низу экрана iPhone или iPod Touch.
		Для прослушивания аудиофайлов с iPhone или iPod Touch через Bluetooth audio выберите SYNC.
		Для прослушивания аудиофайлов с iPhone или iPod Touch через порт USB выберите опцию «док-разъём».

<b>Нарушения в работе голосовых команд</b>		
<b>Выпуск</b>	<b>Возможные причины</b>	<b>Возможное решение</b>
SYNC не понимает голосовых команд.	Использование неверных голосовых команд.	Просмотрите еще раз соответствующие разделы, в которых описываются голосовые команды телефона и голосовые команды медиа-устройства.
		Во время сеанса активного речевого взаимодействия используйте список голосовых команд на дисплее аудиосистемы.
	Голосовая команда подается слишком быстро или в неправильный момент.	Обратите внимание, что микрофон системы SYNC находится или в зеркале заднего вида или во внутренней обшивке потолка непосредственно над ветровым стеклом.
SYNC не понимает наименование песни или имя артиста.	Использование неверных голосовых команд.	Просмотрите еще раз соответствующий раздел, в котором описываются голосовые команды медиа-устройства.
	Возможно, имя произносится не точно так, как оно сохранено в системе.	Произнесите название песни или имя исполнителя точно так же, как они сохранены в системе. Если произнести «Play Artist Prince», система не воспроизведет музыку из альбома «Prince and the Revolution» или «Prince and the New Power Generation».
		Убедитесь, что вы произносите наименование полностью, например, California remix featuring Jennifer Nettles.
		Если в названиях песен присутствуют прописные буквы, необходимо их произносить. LOLA необходимо произносить как L-O-L-A.
Система читает наименование (имя) не так, как оно произносится.	Не используйте специальные символы в названиях, поскольку система их не распознает.	

Нарушения в работе голосовых команд		
Выпуск	Возможные причины	Возможное решение
SYNC не понимает или осуществляет звонок неправильному абоненту, когда я хочу выполнить вызов.	Использование неверных голосовых команд.	Просмотрите еще раз соответствующий раздел, в котором описываются голосовые команды мобильного телефона.
		В случае непонимания системой голосовой команды можно воспользоваться телефоном и списком доступных медиа-файлов для получения списка возможных вариантов. См. <b>Использование функции распознавания речи</b> (стр. 268).
	Возможно, имя произносится не точно так, как оно сохранено в системе.	Обязательно произносите имена точно так же, как они сохранены в системе. Например, если имя контактного лица — Joe Wilson, произносите «Call Joe Wilson».
		Система работает лучше, если вы укажете полные имена, например, Joe Wilson вместо Joe.
Имена абонентов в вашей телефонной книге, возможно, слишком коротки и схожи или содержат специальные символы.	Данные о контактных лицах в телефонной книге могут быть заданы с применением прописных букв.	Не используйте специальные символы, такие как 123 или ICE, поскольку система не распознает их.
		Если в именах контактов заданы прописные буквы, их необходимо произносить. JAKE необходимо произносить как Call J-A-K-E.
Система голосового управления SYNC не может правильно распознать	Можно произносить иностранные имена, используя язык, выбранный в настоящее время для SYNC.	Система SYNC использует фонетические правила выбранного языка для распознавания имен контактов, сохраненных в памяти мобильного телефона.

Нарушения в работе голосовых команд		
Выпуск	Возможные причины	Возможное решение
иностранные имена из списка контактов мобильного телефона.		<b>Полезное указание:</b> можно выбрать контактное лицо вручную. Нажмите <b>PHONE</b> . Выберите опцию для телефонной книги, затем имя контактного лица. Чтобы прослушать его, нажмите экранную кнопку. Система SYNC прочитает имя контакта, тем самым подсказывая, какого произношения следует придерживаться.
Система голосового управления SYNC не может правильно распознать иностранные названия дорожек, исполнителей, альбомов, жанров, плейлистов с медиа-плеера или флэш-накопителя USB.	Можно произносить иностранные имена, используя язык, выбранный в настоящее время для SYNC.	Система SYNC использует фонетические правила выбранного языка для распознавания имен контактов, сохраненных в памяти медиа-плеера или во флэш-накопителе USB. Система может делать исключения для имен очень популярных исполнителей (например, U2), так что для них вы всегда можете использовать английский язык.

<b>Нарушения в работе голосовых команд</b>		
<b>Выпуск</b>	<b>Возможные причины</b>	<b>Возможное решение</b>
<p>Система вырабатывает речевые запросы и произношение некоторых слов, которое не всегда точно соответствует моему языку.</p>	<p>Система SYNC использует технологию голосовых сообщений «текст–речь».</p>	<p>SYNC использует синтезированный голос, а не предварительно записанный человеческий голос.</p>
		<p>Система SYNC обеспечивает возможность новых функций голосового управления на многих языках. Вызов по имени контакта напрямую из телефонной книги без предварительной записи (например, «позвонить Джону Смитю») или выбор дорожки, артиста, альбома, жанра или плейлиста для воспроизведения напрямую с медиаплеера (например, «воспроизвести артиста Мадонну»).</p>
<p>Я перед этим применял систему голосового управления Bluetooth, которая обеспечивала для меня управление радио-устройством, компакт-диск и системами управления микроклиматом. Почему SYNC не предоставляет возможность управления данными системами?</p>	<p>SYNC разрабатывалась для управления мобильными устройствами и контентом, сохраненным в их памяти.</p>	<p>SYNC обеспечивает существенное расширение возможностей по сравнению с предшествующей системой, в частности, позволяет набирать номер по имени контактного лица непосредственно из телефонной книги, без предварительной регистрации (например, “call John Smith”) или выбрать дорожку, исполнителя, альбом, жанр или плейлист непосредственно из медиапроигрывателя (например, «play artist Madonna»).</p>

<b>Общие указания</b>		
<b>Выпуск</b>	<b>Возможные причины</b>	<b>Возможное решение</b>
<p>Язык, выбранный для щитка приборов, информационного и развлекательного дисплея не соответствует языку SYNC (телефон, USB, Bluetooth Audio, речевое управление и речевые запросы).</p>	<p>SYNC не поддерживает выбранный в настоящее время язык для щитка приборов, информационного и развлекательного дисплея.</p>	<p>Система SYNC поддерживает только четыре языка в одном пакете, включающего вывод текста на дисплей, голосовое управление и голосовые подсказки. Страна, в которой куплен автомобиль, требует применения четырех языков с учетом их наибольшего распространения. Если выбранный язык недоступен, SYNC оставляет текущий активный язык.</p>
		<p>Система SYNC обеспечивает возможность новых функций голосового управления на многих языках. Вызов по имени контакта напрямую из телефонной книги без предварительной записи (например, «позвонить Джону Смиту») или выбор дорожки, артиста, альбома, жанра или плейлиста для воспроизведения напрямую с медиаплеера (например, «воспроизвести артиста Мадонну»).</p>

# Навигационная система

Нажмите на кнопку на окантовочной рамке блока для доступа к системным функциям. Это приведет к включению требуемой функции.

Инструкции по использованию аудиоблока и доступных функций навигации см. в описании соответствующей процедуры аудиоблока. См. **Аудиосистема** (стр. 233).

## Загрузка картографических данных

### ПРЕДУПРЕЖДЕНИЯ



Указанная максимальная скорость может быть не применима к вашему автомобилю. Управление автомобилем, контроль за работой всех его систем и соблюдение скоростных ограничений всегда остается вашей обязанностью. Невыполнение этого требования может привести к потере контроля над автомобилем.



Стекло на лицевой стороне жидкокристаллического дисплея может разбиться от удара твердым предметом. Если стекло разбилось, не дотрагивайтесь до жидкого кристаллического вещества. Если это вещество попало на кожу, немедленно промойте пораженный участок водой с мылом.

**Примечание:** В процессе обновления программного обеспечения запрещается включать зажигание или запускать двигатель.

**Примечание:** Не применяйте растворители или аэрозоли для чистки блока. Пользуйтесь исключительно влажной тряпкой.

**Примечание:** Чтобы навигационная система работала, карта памяти SD навигационной системы должна находиться в гнезде для карт памяти SD. Если вам требуется запасная карта памяти SD, обратитесь к авторизованному дилеру.

**Примечание:** Гнездо карты памяти SD снабжено пружинным механизмом. Чтобы извлечь карту памяти SD, нажмите на нее и отпустите. Запрещается извлекать карту памяти без предварительного нажатия на нее. Это может повредить карту.



E129900

1. Установите карту SD в соответствующее гнездо.
2. Нажмите кнопку **NAV**. Успешная загрузка картографических данных подтверждается предупреждением о дорожной безопасности.
3. После этого система готова к использованию.

Обновления для карт и системы см. на сайте официального дилера.

**Примечание:** Разрешается использовать только данные по лицензии компании Ford.

# Навигационная система

## Безопасность дорожного движения

### ПРЕДУПРЕЖДЕНИЕ



Вождение с отвлеченным вниманием может привести к потере контроля над автомобилем, аварии и телесным повреждениям. Мы настоятельно рекомендуем соблюдать крайнюю осторожность при использовании любых устройств, которые могут отвлечь ваше внимание от дороги. Ваша первоочередная ответственность — безопасная эксплуатация вашего автомобиля. Мы рекомендуем воздержаться от использования любых портативных устройств во время вождения и призываем по возможности использовать системы с голосовым управлением. Обязательно ознакомьтесь с применимым местным законодательством, регулирующим использование электронных устройств во время вождения.

**Примечание:** *Вы несете полную ответственность за безопасную эксплуатацию своего автомобиля и поэтому должны самостоятельно оценивать степень безопасности предлагаемого маршрута. Функции навигации предоставляются только в качестве помощи. Необходимо принимать решения с учетом местных условий и необходимости соблюдения действующих правил дорожного движения. Не следуйте по рекомендованному маршруту, если результатом этого может стать небезопасный или запрещенный маневр, попадание в небезопасную ситуацию или в место, которое вы считаете небезопасным. Карты, используемые системой, могут быть неточными из-за ошибок, изменений дорог, дорожных условий и условий движения.*

### Информация по обеспечению безопасности дорожного движения

Если необходимо внимательно ознакомиться с маршрутными инструкциями, выберите безопасное место вне дороги и припаркуйте автомобиль.

## Настройка маршрута

Нажмите кнопку <b>NAV</b> и выберите:	
Ввод цели	Начиная сверху, выберите страну, затем почтовый индекс или город, название улицы, номер дома или перекресток. Введите подробные сведения о цели с помощью кнопок со стрелками.
Start guidance	После ввода всей необходимой информации выберите этот пункт.

**Примечание:** *После первого ввода выбранная страна будет выбрана по умолчанию, пока вы не измените ее вручную.*

# Навигационная система

Выполняется расчет маршрута и открывается главный экран навигации. При появлении соответствующего запроса укажите первый требуемый маршрут. Чтобы добраться до точки назначения, следуйте подсказкам на экране и голосовым подсказкам.

**Примечание:** При необходимости с использованием кнопок "вверх" и "вниз" можно выбрать другие экраны с символами.

**Примечание:** Если вам нужно проехать просто в центр города, достаточно ввести название города и запустить маршрут.

**Примечание:** Если нужно проехать в определенный квартал города, достаточно ввести название квартала и запустить маршрут.

## Структура меню

Вы можете получить доступ к меню с помощью органов управления информационно-развлекательным дисплеем. См. **Информационные дисплеи** (стр. 76).

Описание некоторых пунктов меню см. в соответствующей таблице.

**Примечание:** Некоторые пункты меню могут немного отличаться от стандартных либо отсутствовать (если являются дополнительными).

## Структура навигационного меню

Маршрут	Актив. навиг.
	Список маршр.
	Объезд
	Разблокировать участок
Ввод цели	Страна
	Город
	Улица
	Район
	Start guidance
Движения	ТА
	ТМС на маршр.
	Все ТМС
	Объезд
	Список маршр.
	Разблокировать участок
Домаш. адрес	Start guidance

# Навигационная система

	Измен. адрес	
Последние цели		
Любим. цели	Любимые цели (а-я)	
Объекты POI	POI в округе	
	Вблизи цели	
	По трассе	
	POI у адреса	
	Искать назван.	
План. маршрута	Новый маршрут	
	Сохран. маршруты	
Сохран. коорд.		
Настр. маршрута	Маршрут	Эко
		Быстрый
		Короткий
		Всегда спраш.
	Водитель:	Не спеша
		Нормально
		Быстрый
	Эко-настройка	Прицеп:
		Багаж на крыше
	Динамически	
	Автомагистраль	
	Туннель	
	Паром/поезд	
	Платн. дорога	
	Сезон. дорога	
Виньета		
Спец. функции	Информ. GPS	

# Навигационная система

	Систем. инфор.
	Ввести коорд.
	Демо-режим

## Настр. маршрута

Нажмите кнопку **NAV** и прокрутите экран до настроек маршрута. Затем можно выбрать любые из следующих настроек маршрута.

Функционирование		Описание
Путь:	Всегда спраш.	Выбор данной функции гарантирует возможность выбора настроек маршрута перед каждой поездкой.
Эко		Выбирает самый экономичный по расходу топлива маршрут. Расход топлива зависит от стиля вождения.
Быстрый		Выбирает самый быстрый маршрут.
Короткий		Выбирает самый короткий из возможных маршрутов.
Водитель:	Не спеша	С этой настройкой вычисляется время прибытия к пункту назначения при умеренной скорости движения.
	Нормально	С этой настройкой вычисляется время прибытия к пункту назначения при обычной скорости движения.
	Быстрый	С этой настройкой вычисляется время прибытия к пункту назначения при высокой скорости движения.
Эко-настройка	Прицеп:	Используйте данную функцию для изменения настроек экономичности поездки: есть прицеп или нет; если есть, то какого размера.
	Багаж на крыше	Используйте данную функцию для изменения настроек экономичности поездки при использовании багажного контейнера на крыше.

## Навигационная система

Функционирование		Описание
	Динамически	При включении данной опции маршрут будет автоматически обновляться с учетом приема информации об авариях и заторах в режиме реального времени, если блок обеспечивает уверенный прием сигналов канала дорожных сообщений. Данная функция позволит избежать задержек и опозданий во время поездок.
	Автомагистраль	Если эта настройка не установлена, система исключит из маршрута скоростные автомагистрали и автоматически обновит расстояние и время движения по маршруту.
	Туннель	Если эта настройка не установлена, система исключит из маршрута туннели и автоматически обновит расстояние и время движения по маршруту.
	Паром/поезд	Если эта настройка не установлена, система исключит из маршрута паромы и поезда для перевозки автомобилей и автоматически обновит расстояние и время движения по маршруту.
	Платн. дорога	Если эта настройка не установлена, система исключит из маршрута платные дороги и автоматически обновит расстояние и время движения по маршруту.
	Сезон. дорога	Если эта настройка не установлена, система исключит из маршрута сезонные дороги (например, горные перевалы) и автоматически обновит расстояние и время движения по маршруту.
	Виньета	Если эта настройка не установлена, система исключит из маршрута платные дороги и автоматически обновит расстояние и время движения по маршруту.

# Навигационная система

## Информация

Нажмите кнопку «Информация», чтобы просмотреть сведения о вашем текущем местоположении или поездке. Нажатие этой кнопки при включенной навигации по маршруту приведет к повторению последней навигационной

инструкции.

## Настройка параметров навигационной системы

Выберите настройки, которые система будет учитывать при планировании вашего маршрута.

### Нажмите кнопку NAV и выберите одну из следующих опций.

Когда вы выбираете	Доступные действия
Ввод цели	Ввести данные о пункте назначения (например, указать названия городов и улиц или выбрать место на карте).
Движения	Выберите способ обработки проблемных дорожных ситуаций системой во время движения по маршруту (например, заблокировать участок маршрута).
Домаш. адрес	Просмотр места на карте, которое в данный момент занесено как место проживания. В качестве домашнего адреса можно сохранить только одну запись.
Последние цели	Доступ к истории пунктов назначения, введенных в систему ранее. Выберите требуемый пункт назначения из перечня.
Любим. цели	Просмотрите список сохраненных избранных целей.
Объекты POI	Выполните поиск и выберите ближайшие объекты POI по пути к вашему пункту назначения. Поиск может быть выполнен по имени или категории.
План. маршрута	Укажите несколько других пунктов назначения, выберите, в какой последовательности нужно их посетить, настройте и сохраните новую поездку. Можно также изменить существующую поездку или вызвать прежнюю поездку. Система автоматически рассчитает и покажет на экране ваш маршрут.
Сохран. коорд.	Сохранение текущего местоположения с присвоением ему названия. Эта поездка автоматически сохраняется в избранных целях.
Настр. маршрута	Выберите параметры маршрута из имеющегося списка.
Спец. функции	Вывод на экран информации о GPS, системе или работоспособности системы.

# Навигационная система

Когда вы выбираете	Доступные действия
	Выберите демонстрационный режим, при котором система моделирует поездку, когда автомобиль неподвижен. Вы можете вручную выбрать начальную позицию автомобиля.

**Нажмите кнопку MENU, выберите опцию навигации и одну из следующих опций.**

Выбрав следующее	Доступные действия
Настр. маршрута	Настройте параметры маршрута.
Настр. карты	Настройте отображение карты для вашей поездки (например, стрелки на карте, отображение времени прибытия и содержимого карты).
Функц. ассист.	Настройка режима отображения информации по вашему маршруту на дисплее (например, отображение информации по дорожным знакам, количеству рядов движения и ограничениям скорости). Включение или выключение функции аварийной сигнализации.
Личн. данные	Удаление личных данных (например домашнего адреса).
Сброс настроек	Сброс настроек навигационной системы.

## Сохранение домашнего адреса

1. Нажмите кнопку **NAV**.
2. Выберите настройку «Домашний адрес».
3. С помощью кнопок со стрелками введите нужные сведения.
4. Нажмите кнопку подтверждения функции.

**Примечание:** Если вы переходите к изменению домашнего адреса, на дисплее автоматически отображается последняя цель.

## Добавление любимой цели

1. Нажмите кнопку **NAV**.

2. Перейдите к пункту «Ввод цели».
3. С помощью кнопок со стрелками введите нужные сведения.
4. Нажмите кнопку сохранения функции.

**Примечание:** Если вы выберете «Сохран. коорд.», система также сохранит пункт назначения в «Избранных целях».

## Выбор любимой цели

1. Нажмите кнопку **NAV**.
2. Выберите пункт «Избранные цели».

# Навигационная система

3. С помощью кнопок со стрелками вверх и вниз прокрутите до названия нужного пункта назначения.
4. Чтобы вернуться к началу, нажмите кнопку **OK**.

## Регулировка уровня громкости голосовых инструкций

Вы можете отрегулировать уровень громкости голосовых инструкций во время активной голосовой инструкции при помощи регулятора громкости.

**Примечание:** Нажатие кнопки «Информация» при включенной функции навигации по маршруту приведет к повторению последней навигационной инструкции.

## Баланс нав.-ауд.

Эта функция позволяет настроить распределение уровней громкости между аудиоблоком и голосовыми инструкциями.

## Похожие названия для цели

Эта функция позволяет найти несколько пунктов назначения с написанием, похожим на то, которое вы указали. Это полезно в тех случаях, когда вы не уверены в написании названия пункта назначения.

Допус.	Перед вводом подробных сведений о цели нажмите кнопку <b>NAV</b> и прокрутите экран до настроек ввода цели.
--------	---

Затем начните ввод имени цели. Нажмите на кнопку **OK**. Система выполнит поиск пунктов назначения с похожим написанием. С помощью кнопок со стрелками выберите из списка пункт назначения и нажмите кнопку **OK** для подтверждения.

## Режим отображения маршрута

### Настр. карты

Чтобы перейти в режим карты, нажмите кнопку **MAP**. Этот режим указывает текущее местоположение вашего автомобиля в центре карты в виде стрелки в круге. Стрелка будет показывать направление движения.

В верхней строке указывается название текущей дороги или следующей дороги, если автомобиль приближается к повороту.

Пользователь может изменить способ отображения карты, выбрав иные настройки масштаба и ориентирования. Однократно нажмите кнопку функции. Текущий масштаб карты отображается на экране.

Можно выбрать масштаб карты из диапазона 0,05–500 миль или 50 метров – 500 км и автонастройку (в верхней части экрана). Автонастройка непрерывно изменяет масштаб карты в соответствии со скоростью автомобиля и перемещением по дороге.

С помощью кнопок со стрелками можно переключиться на представление 2D, 3D или пошаговых инструкций.

# Навигационная система

## Масштабирование

С помощью данной функции можно автоматически увеличивать масштаб на экране карты, когда вам требуется выполнить поворот или более сложные маневры. В автоматическом режиме спустя непродолжительное время будет установлено предыдущее значение масштаба.

Ручной режим: однократно нажмите кнопку Function и измените настройку помощью кнопок со стрелками «влево» и «вправо». Подтвердите настройку нажатием кнопки **OK**.

Auto: нажмите однократно кнопку Function и выберите опцию Auto с помощью кнопок со стрелками «вверх» и «вниз». Подтвердите настройку нажатием кнопки **OK**.

## Перемещение

В режиме карты дважды нажмите кнопку Function. Теперь для перемещений по карте можно использовать кнопки со стрелками.

Для возврата к первоначальному представлению снова дважды нажмите кнопку Function.

## Дисплей навигационной системы

После начала движения по выбранному маршруту система по умолчанию переходит в режим дисплея навигации.

После начала движения по выбранному маршруту система будет подавать указания с помощью выводимой на экран информации и голосовых подсказок. При работе любого аудиоустройства на экране будет отображаться графическая вставка, информирующая о поворотах и состоянии. При следовании по маршруту не обязательно держать постоянно включенным основной экран системы навигации. Чтобы вернуться в

главный навигационный экран, нажмите кнопку **MAP** в любое удобное время. При необходимости на главном навигационном экране может отображаться более подробная информация по вашему маршруту.

## Предупреждение об опасных участках

Система обеспечивает функцию предупреждения об опасных участках световыми и звуковыми сигналами обратной связи.

Функц. ассист.	Вы можете включать и выключать систему через меню дисплея информационно-развлекательной системы. Ищите эту опцию в навигационном меню.
----------------	--

**Примечание:** Эта функция доступна только в отдельных странах.

## Обновления навигационных карт

Можно приобрести лицензию на обновление навигационных карт сроком на год. Обратитесь к авторизованному дилеру.

## Одобрения типа



SD Logo является торговой маркой.

# Навигационная система

---

Программное обеспечение навигационной системы частично основано на работах команды FreeType team © 2006

Программное обеспечение навигационной системы частично основано на работах независимой группы JPEG Group

# Приложения

## ЭЛЕКТРОМАГНИТНАЯ СОВМЕСТИМОСТЬ

### ПРЕДУПРЕЖДЕНИЯ

 Ваш автомобиль проверен и сертифицирован на соответствие европейским нормам электромагнитной совместимости (72/245/ЕЕС, норма UN ECE10 или другим применимым местным требованиям). Вы несете полную ответственность за соответствие установленного вами дополнительного оборудования автомобиля требованиям местного законодательства. Установку любого оборудования следует проводить у авторизованного дилера.

 Радиопередающее оборудование (например, сотовые телефоны, любительские радиопередатчики и т. п.) можно подключать к автомобилю, только если их характеристики соответствуют характеристикам, указанным в следующей таблице. Для их установки и использования не требуется выполнение специальных условий или проведение каких-либо мероприятий.

### ПРЕДУПРЕЖДЕНИЯ

 Не устанавливайте приемопередатчики, микрофоны, громкоговорители или иные устройства в зоне раскрытия подушек безопасности.

 Не крепите кабели антенны к проводке автомобиля, топливопроводам или трубопроводам тормозной системы.

 Антенна и кабели питания должны устанавливаться на расстоянии не менее 4 дюймов (10 см) от любых электронных блоков и подушек безопасности.

**Примечание:** *Антенна может устанавливаться только на крыше вашего автомобиля в тех местах, которые показаны на рисунке.*

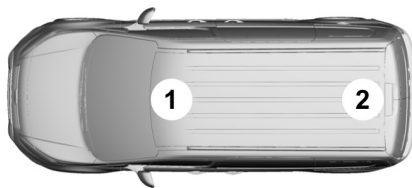

E164941

# Приложения

Диапазон частот МГц	Максимальная выходная мощность Вт (на пике RMS)	Положение антенны
1 – 30	50 W	2
30 – 54	50 W	1.2
68 – 87,5	50 W	1.2
142 – 176	50 W	1.2
380 – 512	50 W	1.2
806 – 940	10 W	1.2
1200 – 1400	10 W	1.2
1710 – 1885	10 W	1.2
1885 – 2025	10 W	1.2

**Примечание:** После установки любых радиочастотных передатчиков проверьте отсутствие взаимного влияния радиопередатчика и всех электронных устройств автомобиля как во время остановки, так и во время движения автомобиля.

Проверьте все системы электрооборудования:

- при включенном зажигании
- при работающем двигателе
- во время дорожного теста при движении автомобиля с различными скоростями.

Убедитесь, что напряженность электромагнитных полей, создаваемых в салоне автомобиля работающим передатчиком, не превышает приемлемого для человека уровня.

## ЛИЦЕНЗИОННОЕ СОГЛАШЕНИЕ С КОНЕЧНЫМ ПОЛЬЗОВАТЕЛЕМ

### Лицензионное соглашение SYNC® с конечным пользователем (EULA)

- Вы приобрели устройство (далее «УСТРОЙСТВО»), которое включает программное обеспечение по лицензии компании Ford Motor и ее дочерних предприятий (далее «FORD MOTOR») от дочернего предприятия корпорации Майкрософт (далее «MS»). Это установленное программные обеспечение от компании MS, так же как и соответствующие носители, печатные материалы, «онлайновая» или электронная документация (далее «ПРОГРАММНОЕ ОБЕСПЕЧЕНИЕ MS») находятся под

# Приложения

защитой международных законов и соглашений об интеллектуальной собственности. ПРОГРАММНОЕ ОБЕСПЕЧЕНИЕ MS не продается, а предоставляется в пользование по лицензии. Все права защищены.

- ПРОГРАММНОЕ ОБЕСПЕЧЕНИЕ MS может быть связано с помощью интерфейса и/или сообщаться, или может быть позднее обновлено для связи через интерфейс и/или сообщения с дополнительным программным обеспечением и/или системами, предоставляемыми компанией FORD MOTOR. Дополнительное программное обеспечение и системы, произведенные компанией FORD MOTOR, так же как и соответствующие носители, печатные материалы, «онлайновая» или электронная документация (далее «ПРОГРАММНОЕ ОБЕСПЕЧЕНИЕ FORD») находятся под защитой международных законов и соглашений об интеллектуальной собственности. ПРОГРАММНОЕ ОБЕСПЕЧЕНИЕ FORD не продается, а предоставляется в пользование по лицензии. Все права защищены.

- ПРОГРАММНОЕ ОБЕСПЕЧЕНИЕ MS и/или ПРОГРАММНОЕ ОБЕСПЕЧЕНИЕ FORD может быть связано с помощью интерфейса и/или сообщаться, или может быть позднее обновлено для связи через интерфейс и/или для сообщения с дополнительным программным обеспечением и/или системами, предоставляемыми сторонними поставщиками программного обеспечения и услуг. Дополнительное программное обеспечение и услуги сторонних производителей, так же как и соответствующие носители, печатные материалы, «онлайновая» или электронная документация (далее «ПРОГРАММНОЕ ОБЕСПЕЧЕНИЕ СТОРОННИХ ПРОИЗВОДИТЕЛЕЙ») находятся под защитой международных законов и соглашений об интеллектуальной собственности. ПРОГРАММНОЕ ОБЕСПЕЧЕНИЕ СТОРОННИХ ПРОИЗВОДИТЕЛЕЙ не продается, а предоставляется в пользование по лицензии. Все права защищены.
- ПРОГРАММНОЕ ОБЕСПЕЧЕНИЕ MS, ПРОГРАММНОЕ ОБЕСПЕЧЕНИЕ FORD и ПРОГРАММНОЕ ОБЕСПЕЧЕНИЕ СТОРОННИХ ПРОИЗВОДИТЕЛЕЙ далее все вместе и по отдельности будут именоваться «ПРОГРАММНОЕ ОБЕСПЕЧЕНИЕ».

**ЕСЛИ ВЫ НЕ СОГЛАСНЫ С УСЛОВИЯМИ ДАННОГО ЛИЦЕНЗИОННОГО СОГЛАШЕНИЯ С КОНЕЧНЫМ ПОЛЬЗОВАТЕЛЕМ (EULA), НЕ ИСПОЛЬЗУЙТЕ ДАННОЕ УСТРОЙСТВО ИЛИ НЕ КОПИРУЙТЕ ПРОГРАММНОЕ ОБЕСПЕЧЕНИЕ. ЛЮБОЕ ИСПОЛЬЗОВАНИЕ ПРОГРАММНОГО ОБЕСПЕЧЕНИЯ, ВКЛЮЧАЯ, НО НЕ ОГРАНИЧИВАЯСЬ,**

# Приложения

**ИСПОЛЬЗОВАНИЕМ НА ДАННОМ УСТРОЙСТВЕ, БУДЕТ ОЗНАЧАТЬ ВАШЕ СОГЛАСИЕ С ПОЛОЖЕНИЯМИ НАСТОЯЩЕГО ЛИЦЕНЗИОННОГО СОГЛАШЕНИЯ С КОНЕЧНЫМ ПОЛЬЗОВАТЕЛЕМ (EULA) (ИЛИ ПОДТВЕРЖДЕНИЕ ЛЮБОГО РАНЕЕ ВЫРАЖЕННОГО СОГЛАСИЯ).**

## **ПРЕДОСТАВЛЕНИЕ ЛИЦЕНЗИИ НА ПРОГРАММНОЕ ОБЕСПЕЧЕНИЕ**

Данное лицензионное соглашение с конечным пользователем (EULA) предоставляет вам лицензию на следующее.

- Использование ПРОГРАММНОГО ОБЕСПЕЧЕНИЯ в том виде, как оно установлено на УСТРОЙСТВЕ, или иначе, через интерфейс связи с системами и/или услугами, предоставленными от лица или при посредничестве компании FORD MOTOR или ее сторонних поставщиков программного обеспечения и услуг.

## **Другие права и ограничения**

- **Распознавание речи:** если ПРОГРАММНОЕ ОБЕСПЕЧЕНИЕ включает компонент(-ы) распознавания речи, следует понимать, что распознавание речи является по своей сути статистическим процессом, и ошибки распознавания во время этого процесса неизбежны. Ни

компания FORD MOTOR, ни ее поставщики, не несут ответственности за ущерб, который могут нанести ошибки, возникающие в процессе распознавания речи.

- **Ограничения на вскрытие технологий, декомпиляцию и дизассемблирование:** вы не имеете права совершать, а также позволять третьим лицам совершать следующие действия: вскрывать технологии, осуществлять декомпиляцию или дизассемблирование ПРОГРАММНОГО ОБЕСПЕЧЕНИЯ за исключением случаев и только в той степени, когда это прямо разрешено применимым законодательством, несмотря на данное ограничение.

- **Ограничения на распространение, копирование, изменение и создание производных программ:** вы не имеете права распространять, копировать, вносить изменения или создавать производные программы на основе ПРОГРАММНОГО ОБЕСПЕЧЕНИЯ за исключением случаев и только в той степени, когда это прямо разрешено применимым законодательством, несмотря на данное ограничение.

- **Единое лицензионное соглашение с конечным пользователем (EULA):** документы конечного пользователя на УСТРОЙСТВО и соответствующие системы и услуги могут содержать несколько лицензионных соглашений с конечным пользователем (EULA), такие как многоязычные переводы и/или версии на нескольких носителях (например, в пользовательской документации и в программном обеспечении). Даже

# Приложения

получив несколько лицензионных соглашений с конечным пользователем (EULA), у вас есть право на использование только одной (1) копии ПРОГРАММНОГО ОБЕСПЕЧЕНИЯ.

- **Передача ПРОГРАММНОГО ОБЕСПЕЧЕНИЯ:** вы можете передать на постоянной основе свои права по данному Лицензионному соглашению с конечным пользователем (EULA) только в рамках продажи или передачи УСТРОЙСТВА, при условии, что вы не оставляете у себя копий, передаете ПРОГРАММНОЕ ОБЕСПЕЧЕНИЕ полностью (включая все части компонентов, носители и печатные материалы, любые обновления и Сертификат (-ы) подлинности, если они есть), а получатель выражает свое согласие с условиями данного лицензионного соглашения с конечным пользователем (EULA). Если данное ПРОГРАММНОЕ ОБЕСПЕЧЕНИЕ является обновлением, любая его передача должна включать в себя все ранние версии данного ПРОГРАММНОГО ОБЕСПЕЧЕНИЯ.
- **Прекращение действия соглашения:** без ущерба для каких-либо прав компания FORD MOTOR или MS могут расторгнуть настоящее лицензионное соглашение с конечным пользователем (EULA) в случае нарушения вами его условий.
- **Обновления для системы безопасности/управление цифровыми правами:** владельцы содержимого используют технологию WMDRM, которая включена в ваше УСТРОЙСТВО, для защиты интеллектуальной собственности, включая содержимое, охраняемое авторским

правом. Части ПРОГРАММНОГО ОБЕСПЕЧЕНИЯ на вашем УСТРОЙСТВЕ используют программное обеспечение WMDRM для получения доступа к содержимому, защищенному WMDRM. Если программному обеспечению WMDRM не удастся обеспечить защиту содержимого, его владельцы могут потребовать от Microsoft отмены полномочия ПРОГРАММНОГО ОБЕСПЕЧЕНИЯ по использованию технологии WMDRM для воспроизведения или копирования защищенного содержимого. Эти меры не распространяются на незащищенное содержимое. При загрузке лицензий для защищенного содержимого вашим УСТРОЙСТВОМ вы тем самым соглашаетесь с тем, что Microsoft может включить в комплект лицензий список отзыва. Владельцы содержимого могут потребовать от вас обновления ПРОГРАММНОГО ОБЕСПЕЧЕНИЯ на вашем УСТРОЙСТВЕ для доступа к предоставляемому ими содержимому. В случае отказа вы не сможете получить доступ к содержимому, для получения которого требуется обновление.

- **Согласие на использование данных:** вы соглашаетесь с тем, что MS, корпорация Майкрософт, компания FORD MOTOR, сторонние поставщики программного обеспечения и систем, их дочерние предприятия и/или назначенный агент могут осуществлять сбор и использование технических сведений, полученных любым способом в рамках оказания услуг поддержки, связанных с ПРОГРАММНЫМ ОБЕСПЕЧЕНИЕМ или соответствующих услуг. MS, корпорация Майкрософт, компания

# Приложения

FORD MOTOR, сторонние поставщики программного обеспечения и услуг, их дочерние предприятия и/или назначенный агент могут использовать данные сведения исключительно в целях повышения качества своей продукции или для предоставления вам специализированных услуг или технологий. MS, корпорация Майкрософт, компания FORD MOTOR, сторонние поставщики программного обеспечения и систем, их дочерние предприятия и/или назначенный агент могут передавать эти сведения третьим лицам, но в анонимной форме, не идентифицирующей вас.

- **Компоненты для получения услуг через Интернет:** ПРОГРАММНОЕ ОБЕСПЕЧЕНИЕ может содержать компоненты, которые позволяют использовать определенные услуги через Интернет. Вы признаете и соглашаетесь с тем, что MS, корпорация Майкрософт, компания FORD MOTOR, сторонние поставщики программного обеспечения и систем, их дочерние предприятия и/или их назначенный агент могут осуществлять автоматическую проверку используемой вами версии ПРОГРАММНОГО ОБЕСПЕЧЕНИЯ и/или ее компонентов, предоставлять обновления или дополнения для ПРОГРАММНОГО ОБЕСПЕЧЕНИЯ, которые могут автоматически загружаться на ваше УСТРОЙСТВО.
- **Дополнительное программное обеспечение/услуги:** ПРОГРАММНОЕ ОБЕСПЕЧЕНИЕ может позволить компании FORD MOTOR, сторонним поставщикам программного обеспечения и услуг,

MS, корпорации Майкрософт, их дочерним предприятиям и/или их назначенному агенту, предоставлять вам или обеспечивать доступ к обновлениям ПРОГРАММНОГО ОБЕСПЕЧЕНИЯ, дополнениям, подключаемым элементам или компонентам для получения услуг через Интернет для ПРОГРАММНОГО ОБЕСПЕЧЕНИЯ после приобретения вами исходной копии ПРОГРАММНОГО ОБЕСПЕЧЕНИЯ (далее «Дополнительные компоненты»).

Если компания FORD MOTOR или сторонние поставщики программного обеспечения и услуг предоставляют вам и обеспечивают доступ к Дополнительным компонентам, при этом не внося дополнительные положения в лицензионное соглашение с конечным пользователем (EULA) касательно этих Дополнительных компонентов, то на них распространяются условия данного лицензионного соглашения с конечным пользователем.

Если MS, корпорация Майкрософт, их дочерние предприятия и/или их назначенный агент предоставляют Дополнительные компоненты без дополнительных условий лицензионного соглашения с конечным пользователем (EULA), то на них распространяются условия настоящего лицензионного соглашения с конечным пользователем (EULA), кроме тех случаев, когда MS, корпорация Майкрософт или дочернее предприятие, предоставляющее Дополнительный компонент(-ы), выступает в роли лицензиара Дополнительного компонента(-ов).

## Приложения

---

Компания FORD MOTOR, MS, корпорация Майкрософт, их дочерние предприятия и/или их назначенный агент оставляют за собой право прекратить без обязательств оказание любых услуг через Интернет, которые предоставляются вам или доступ к которым вы получаете, используя ПРОГРАММНОЕ ОБЕСПЕЧЕНИЕ.

- **Ссылки на веб-узлы третьих лиц:** с помощью ПРОГРАММНОГО ОБЕСПЕЧЕНИЯ MS вы можете переходить на веб-узлы третьих лиц. Веб-узлы третьих лиц не находятся под управлением MS, корпорации Майкрософт, ее дочерних предприятий и/или их назначенного агента. Ни MS, ни корпорация Майкрософт, ни их дочерние предприятия и/или их назначенный агент не несут ответственности за (i) содержимое, полученное с веб-узла третьих лиц, ссылки, размещенные на веб-узлах третьих лиц, или любые изменения или обновления на веб-узлах третьих лиц; либо за (ii) Интернет-вещание или иную форму передачи данных с веб-узлов третьих лиц. ПРОГРАММНОЕ ОБЕСПЕЧЕНИЕ предоставляет ссылки на веб-узлы третьих лиц только для вашего удобства, и включение ссылки не означает, что MS, корпорация Майкрософт, их дочерние предприятия и/или их назначенный агент одобряют содержимое веб-узла третьего лица.
- **Обязанность ответственного вождения:** вы осознаете свою ответственность ответственного вождения транспортного средства и внимательного поведения на дороге. Вы обязаны прочитать и соблюдать инструкцию по эксплуатации УСТРОЙСТВА, в особенности положения, касающиеся безопасности и всевозможных рисков, связанных с использованием УСТРОЙСТВА.

## Приложения

**ОБНОВЛЕНИЯ И НОСИТЕЛИ ДЛЯ ВОССТАНОВЛЕНИЯ СИСТЕМЫ:** если ПРОГРАММНОЕ ОБЕСПЕЧЕНИЕ предоставляется компанией FORD MOTOR отдельно от УСТРОЙСТВА на таком носителе, как микросхема ПЗУ, диске (-и) CD ROM, путем загрузки через Интернет или другими способами, и сопровождается маркировкой «Только для выполнения обновлений» или «Только для восстановления системы», вы можете установить только одну (1) копию такого ПРОГРАММНОГО ОБЕСПЕЧЕНИЯ на УСТРОЙСТВО в качестве замены существующего и использовать его в соответствии с данным лицензионным соглашением с конечным пользователем (EULA), включая любые дополнительные условия EULA, сопровождающие обновленную версию ПРОГРАММНОГО ОБЕСПЕЧЕНИЯ.

**ПРАВА НА ИНТЕЛЛЕКТУАЛЬНУЮ СОБСТВЕННОСТЬ:** все права собственности и защиты интеллектуальной собственности на и в отношении ПРОГРАММНОГО ОБЕСПЕЧЕНИЯ (включая, но не ограничиваясь, любые изображения, фотографии, анимацию, видео, аудио, музыку, текст и апплеты, входящие в ПРОГРАММНОЕ ОБЕСПЕЧЕНИЕ), сопроводительные печатные материалы и любые копии ПРОГРАММНОГО ОБЕСПЕЧЕНИЯ принадлежат MS, корпорации Майкрософт, компании FORD MOTOR, их дочерним предприятиям или поставщикам. ПРОГРАММНОЕ ОБЕСПЕЧЕНИЕ не продается, а предоставляется в пользование по лицензии. Вы не имеете права копировать печатные материалы, сопровождающие ПРОГРАММНОЕ ОБЕСПЕЧЕНИЕ. Все права собственности и защиты интеллектуальной собственности на и

в отношении содержимого, доступ к которому может быть получен при использовании ПРОГРАММНОГО ОБЕСПЕЧЕНИЯ, являются собственностью соответствующего владельца содержимого и могут быть защищены применимыми законами об авторских правах или другими законами и соглашениями по защите интеллектуальной собственности. Настоящее лицензионное соглашение с конечным пользователем (EULA) не дает вам никаких прав на использования такого содержимого. Все права, предоставление которых не упоминалось конкретно в настоящем лицензионном соглашении с конечным пользователем (EULA), принадлежат MS, корпорации Майкрософт, компании FORD MOTOR, сторонним поставщикам программного обеспечения и услуг, их дочерним предприятиям и поставщикам. Использование любых онлайн-услуг, доступ к которым дает использование ПРОГРАММНОГО ОБЕСПЕЧЕНИЯ, регулируется соответствующими условиями использования, распространяющимися на такие услуги. Если данное ПРОГРАММНОЕ ОБЕСПЕЧЕНИЕ содержит документацию, предоставленную только в электронной форме, вы можете распечатать одну копию.

**ОГРАНИЧЕНИЯ НА ЭКСПОРТ:** вы признаете, что на ПРОГРАММНОЕ ОБЕСПЕЧЕНИЕ распространяется экспортное законодательство США и Европейского Союза. Вы обязуетесь соблюдать все нормы международного и национального законодательства, применимого к ПРОГРАММНОМУ ОБЕСПЕЧЕНИЮ, включая Акты Бюро контроля за экспортом США, а также ограничения по конечным пользователям, порядку и регионам

# Приложения

конечного использования ПРОГРАММНОГО ОБЕСПЕЧЕНИЯ, существующие в США и других странах. Дополнительную информацию можно получить по адресу <http://www.microsoft.com/exporting/>.

**ТОВАРНЫЕ ЗНАКИ:** настоящее лицензионное соглашение с конечным пользователем (EULA) не предоставляет вам никаких прав в отношении любых товарных знаков или знаков обслуживания компании FORD MOTOR, MS, корпорации Майкрософт, сторонних поставщиков программного обеспечения или услуг, их дочерних предприятий или поставщиков.

**ДОКУМЕНТАЦИЯ ПО ПРОДУКТУ:** документация по продукту для ПРОГРАММНОГО ОБЕСПЕЧЕНИЯ не поставляется MS, ее корпорацией-учредителем Майкрософт, их дочерними предприятиями или подразделениями. Документация по продукту содержится в инструкциях, предоставляемых компанией FORD MOTOR в рамках документации на УСТРОЙСТВО. Если у вас возникнут вопросы, касающиеся настоящего Лицензионного соглашения с конечным пользователем (EULA), или если вы хотите связаться с компанией FORD MOTOR по любой другой причине, обращайтесь по адресу, указанному в документации на УСТРОЙСТВО.

**Отказ от ответственности за определенные виды ущерба:** ЗА ИСКЛЮЧЕНИЕМ СЛУЧАЕВ, ПРЕДУСМОТРЕННЫХ ЗАКОНОМ, КОМПАНИЯ FORD MOTOR, ЛЮБЫЕ СТОРОННИЕ ПОСТАВЩИКИ ПРОГРАММНОГО ОБЕСПЕЧЕНИЯ ИЛИ УСЛУГ, MS, КОРПОРАЦИЯ МАЙКРОСОФТ И ИХ ДОЧЕРНИЕ ПРЕДПРИЯТИЯ НЕ НЕСУТ ОТВЕТСТВЕННОСТИ НИ ЗА КАКОЮ, НЕПРЯМОЙ, ОСОБЫЙ, КОСВЕННЫЙ

ИЛИ НЕПРЕДВИДЕННЫЙ УЩЕРБ, ВОЗНИКШИЙ В РЕЗУЛЬТАТЕ ИЛИ В СВЯЗИ С ИСПОЛЬЗОВАНИЕМ ИЛИ РАБОТОЙ ПРОГРАММНОГО ОБЕСПЕЧЕНИЯ. ДАННОЕ ОГРАНИЧЕНИЕ ПРИМЕНЯЕТСЯ ДАЖЕ В ТОМ СЛУЧАЕ НЕВЫПОЛНЕНИЯ СРЕДСТВОМ ЗАЩИТЫ СВОЕЙ ОСНОВНОЙ ФУНКЦИИ. НИ ПРИ КАКИХ ОБСТОЯТЕЛЬСТВАХ MS, КОРПОРАЦИЯ МАЙКРОСОФТ И/ИЛИ ИХ ДОЧЕРНИЕ ПРЕДПРИЯТИЯ НЕ НЕСУТ ОТВЕТСТВЕННОСТЬ ЗА УЩЕРБ В РАЗМЕРЕ СВЫШЕ ДВУХСОТ ПЯТИДЕСЯТИ ДОЛЛАРОВ США (250,00 долларов США).

- ИНЫХ ГАРАНТИЙ, КРОМЕ ТЕХ, КОТОРЫЕ ЯВНО ДАНЫ НА ВАШЕ НОВОЕ ТРАНСПОРТНОЕ СРЕДСТВО, НЕ ПРЕДОСТАВЛЯЕТСЯ.

## Adobe

Включает технологию Adobe® [Flash® Player] или [AIR®], разработанную компанией Adobe Systems. Данный [Лицензионный продукт] содержит программное обеспечение [Adobe® Flash® Player] [Adobe® AIR®], предоставляемое по лицензии от компании Adobe Systems, защищено авторским правом ©1995–2009 Adobe Macromedia Software LLC. Все права защищены. Adobe, Flash и AIR являются торговыми знаками компании Adobe Systems.

# Приложения

## Сведения для конечного пользователя

### **Важная информация о технике безопасности для Microsoft® Windows® Mobile for Automotive**

Система Ford SYNC™ содержит программное обеспечение, лицензия на производство которого предоставлена Производителю, компании FORD MOTOR, дочерним предприятием корпорации Майкрософт в соответствии с лицензионным соглашением. Любое удаление, воспроизведение, вскрытие технологии или другое несанкционированное использование данного программного обеспечения, установленного на этой системе, нарушающие положения лицензионного соглашения, строго запрещено и преследуется по закону.

**Прочтите и следуйте инструкциям:** перед использованием системы на базе Windows Automotive прочитайте и следуйте всем инструкциям и информации о технике безопасности, содержащимся в данном руководстве для конечного пользователя (далее «Руководство пользователя»). Несоблюдение мер предосторожности, изложенных в данном «Руководстве пользователя», может привести к несчастному случаю или повлечь за собой другие серьезные последствия.

**Храните «Руководство пользователя» в транспортном средстве:** находящееся в транспортном средстве «Руководство пользователя» станет источником справочного материала для вас и других пользователей, знакомых с системой на базе Windows Automotive.

Перед использованием системы в первый раз, убедитесь в том, что все пользователи имеют доступ к «Руководству пользователя» и ознакомлен с инструкциями и информацией по технике безопасности.

## ПРЕДУПРЕЖДЕНИЕ



Использование определенных частей данной системы во время управления транспортным средством может отвлечь ваше внимание от дороги, что может привести к несчастному случаю или повлечь за собой другие серьезные последствия. Не изменяйте настройки системы или осуществляйте ввод данных вручную (не голосовым способом) во время управления транспортным средством. Перед выполнением этих операций остановите транспортное средство в безопасном месте в соответствии с правилами дорожного движения. Это важно, так как для настройки или изменения некоторых функций системы может возникнуть необходимость отвлечься от дороги и снять руки с рулевого колеса.

## Общие указания по эксплуатации

**Система речевого управления:** функционирование системы на базе Windows Automotive может происходить только с использованием голосовых команд. Использование голосовых команд во время управления транспортным средством позволяет вам управлять системой, не снимая рук с рулевого колеса.

**Длительное наблюдение за экраном:** не используйте функции, требующие от вас длительного наблюдения за экраном во время управления транспортным средством. Необходимо съехать на обочину в

## Приложения

соответствии с правилами дорожного движения и только потом приступить к использованию какой-либо функции системы, требующей длительного внимания. Даже редкие короткие взгляды на экран могут быть опасными, если ваше внимание было отвлечено от вождения в критический момент.

**Регулировка громкости:** не следует чрезмерно повышать громкость. Установите громкость на таком уровне, при котором вы все еще можете слышать звуки других транспортных средств за окном и аварийные сигналы во время управления транспортным средством. Управление транспортным средством, при котором вы не слышите эти звуки, может привести к несчастному случаю.

**Использование функций распознавания речевых команд:** ПРОГРАММНОЕ ОБЕСПЕЧЕНИЕ распознавания речевых команд является по своей сути статистическим процессом, в ходе которого могут возникать ошибки. Следить за функциями распознавания речевых команд, установленных в системе, и исправлять какие-либо ошибки — ваша обязанность.

**Функции навигации** Любые функции навигации, установленные в системе, призваны обеспечить вас пошаговыми инструкциями, чтобы доставить вас по месту назначения. Убедитесь в том, что каждый, кто использует данную систему, внимательно прочел и полностью соблюдает инструкции и информацию по технике безопасности.

**Риск потери внимания** Настройка любой функции навигации производится вручную (невербально). Попытка выполнить подобную настройку или осуществить ввод данных во время управления транспортным средством может сильно

отвлечь ваше внимание и стать причиной несчастного случая или повлечь за собой другие серьезные последствия. Перед выполнением этих операций остановите транспортное средство в безопасном месте в соответствии с правилами дорожного движения.

**Будьте разумны:** любые функции навигации предоставляются лишь в качестве вспомогательного средства. При вождении принимайте решения исходя из рассмотрения местных условий и существующих правил дорожного движения. Любая функция такого рода не является заменой вашему здравому смыслу. Любые предложения по маршруту, сделанные системой, не должны противоречить местным правилам дорожного движения, здравому смыслу или безопасным методам вождения.

**Безопасность маршрута** Не следуйте указанным маршрутом, если результатом этого может стать небезопасный или неправильный маневр, если вы попадете в небезопасную ситуацию и если вы направитесь в место, которое вы рассматриваете как небезопасное. Водитель несет полную ответственность за безопасную эксплуатацию транспортного средства и поэтому должен оценить, будет ли безопасно следовать предлагаемыми указаниям в отношении маршрута.

**Возможные неточности карты** Карты, используемые настоящей системой, могут быть неточными из-за изменений дорог, регулирования движением или условий вождения. Всегда опирайтесь на здравый смысл при следовании предлагаемым маршрутом.

# Приложения

**Аварийные службы** Никогда не полагайтесь на функции навигации, включенные в систему, для нахождения маршрута к аварийным службам. Узнайте их расположение у местных органов власти или у оператора аварийных служб. Скорее всего, информация не обо всех аварийно-спасательных службах, таких как полиция, пожарной охране, больницах и медпунктах, будет содержаться в картографической базе данных для таких функций навигации.

## **Лицензионное соглашение с конечным пользователем на программное обеспечение TeleNav**

Внимательно прочтите данные условия перед использованием программного обеспечения TeleNav. Использование программного обеспечения TeleNav означает, что вы соглашаетесь с условиями и положениями данного соглашения. Если вы не согласны с условиями и положениями соглашения, не нарушайте целостность упаковки, не запускайте и не используйте никаким иным способом программное обеспечение TeleNav.

TeleNav может пересмотреть данное Соглашение и политику конфиденциальности в любое время с вашим или без вашего предварительного уведомления. Вы согласны время от времени посещать сайт <http://www.telenav.com> для ознакомления с текущей версией настоящего Соглашения и политикой конфиденциальности.

## **1. Безопасное и законное использование**

Вы признаете, что, переключая внимание на программное обеспечение TeleNav, вы, а также другие люди, рискуете получить травму или умереть в ситуациях, при которых так или иначе требуется пристальное внимание, тем самым при использовании программного обеспечения TeleNav вы соглашаетесь со следующим: (a) соблюдать все правила дорожного движения и безопасного вождения; (b) при управлении транспортным средством опираться на здравый смысл. Если вы думаете, что маршрут, предлагаемый программным обеспечением TeleNav, предписывает вам совершить небезопасный или неправильный маневр, вынуждает вас оказаться в небезопасной ситуации, или направляет вас в место, которое вы рассматриваете как небезопасное, не следуйте подобным указаниям; (c) не вводите координаты пункта назначения и не выполняйте иных манипуляций с программным обеспечением TeleNav, если ваше транспортное средство движется и не припарковано; (d) не используйте программное обеспечение TeleNav для каких-либо незаконных, несанкционированных, непреднамеренных, небезопасных или незаконных целей или каким-либо иным образом, не предусмотренным данным Соглашением; (e) установите все беспроводные устройства, устройства GPS и кабели, необходимые для использования программного обеспечения TeleNav в вашем транспортном средстве таким образом, чтобы они не мешали вождению и работе какого-либо другого устройства безопасности (например, надувной подушки безопасности).

# Приложения

Вы согласны освободить TeleNav от ответственности и не направлять в его адрес претензий, связанных с любым небезопасным или ненадлежащим использованием программного обеспечения TeleNav в любом транспортном средстве, в том числе, связанных с вашим несоблюдением указаний, приведенных выше.

## **2. Информация об учетной записи**

Вы обязуетесь: (а) при регистрации программного обеспечения TeleNav предоставить компании TeleNav достоверную, точную, актуальную и полную информацию о себе, и (b) немедленно сообщить TeleNav о любых изменениях в такой информации, а также обеспечить достоверность, точность, актуальность и полноту данной информации.

## **3. Лицензия на программное обеспечение**

При условии вашего соблюдения положений настоящего Соглашения, настоящим TeleNav предоставляет вам персональную, неисключительную лицензию, не подлежащую передаче (за исключением случаев, прямо указанных ниже, в связи с передачей на постоянной основе лицензии на программное обеспечение TeleNav с вашей стороны), без права сублицензирования, на использование программного обеспечения TeleNav (только в форме объектного кода) для доступа и использования программного обеспечения TeleNav. Данная лицензия прекращает действие в момент расторжения или истечения срока действия настоящего Соглашения. Вы соглашаетесь использовать программное обеспечение TeleNav только в личных деловых или личных целях, не оказывая услуги по навигации другим лицам на коммерческой основе.

## **3.1 Ограничения лицензии**

Вы соглашаетесь не производить следующее: (а) вскрытие технологии, осуществление декомпиляции, дизассемблирование, перевод, модификацию, изменение и иные трансформации программного обеспечения TeleNav или любой его части; (b) попытки извлечения исходного кода, аудио библиотеки или структуры программного обеспечения TeleNav без предварительного письменного согласия со стороны TeleNav; (c) удаление из программного обеспечения TeleNav или изменение любых товарных знаков, торговых названий, логотипов, знаков патента или авторского права и иной маркировки и знаков, принадлежащих TeleNav или его поставщикам; (d) распространение, сублицензирование и передача другими методами программного обеспечения TeleNav другим лицам, за исключением рамок передачи программного обеспечения TeleNav на постоянной основе с вашей стороны; или (e) использование программного обеспечения TeleNav любым способом, который (i) нарушает право на интеллектуальную собственность или права собственности, право на публичное или частное использование и иные права любой из сторон, (ii) нарушает любой закон, законодательный акт, предписание или правило, включая, но не ограничиваясь, законы и правила, связанные с распространением спама, неприкосновенностью личной жизни, прав потребителя и детей, непристойного поведения или клеветы, или (iii) является вредоносным, небезопасным, оскорбительным, беспокоящим, аморальным, клеветническим, вульгарным, непристойным, пасквильным или с любой другой точки зрения

# Приложения

вызывающим возражения; и (f) сдача в аренду или предоставление иным способом третьим лицам несанкционированного доступа к программному обеспечению TeleNav без предварительного получения письменного разрешения со стороны TeleNav.

## **4. Отказ от ответственности**

В полной мере, как это допускается соответствующим законодательством, ни при каких обстоятельствах TeleNav, его лицензиары и поставщики, либо агенты или сотрудники любых из указанных организаций, не несут ответственности за любое принятое решение или совершение любого действия с вашей стороны или другим лицом в отношении информации, которую содержит программное обеспечение TeleNav. Также TeleNav не даёт гарантий относительно точности карты или прочих данных, используемых программным обеспечением TeleNav. Такие данные не всегда могут соответствовать действительности, помимо прочего, в связи с закрытием дорог, строительными работами, погодными условиями, появлением новых дорог и прочими переменными факторами. Вы принимаете на себя ответственность за все риски, связанные с использованием программного обеспечения TeleNav. Например, помимо прочего, вы соглашаетесь не полагаться на программное обеспечение TeleNav для навигации в критических ситуациях в местностях, где здоровье и жизнь, как ваши, так и окружающих, зависят от точности навигации, так как карты или функции программного обеспечения TeleNav не рассчитаны на использование в условиях высокого риска, особенно в отдалённых географических зонах.

TELENAV ПРЯМО ВЫРАЖАЕТ ОТКАЗ ОТ ОТВЕТСТВЕННОСТИ И НЕ ПРЕДОСТАВЛЯЕТ НИКАКИХ ГАРАНТИЙ В ОТНОШЕНИИ ПРОГРАММНОГО ОБЕСПЕЧЕНИЯ TELENAV, ВНЕ ЗАВИСИМОСТИ ОТ ТОГО, ЯВЛЯЮТСЯ ЛИ ОНИ НОРМАТИВНЫМИ, ПРЯМЫХ ИЛИ КОСВЕННЫХ, В ТОМ ЧИСЛЕ ВСЕХ ГАРАНТИЙ, КОТОРЫЕ МОГУТ ВОЗНИКНУТЬ В ПРОЦЕССЕ РАСПРОСТРАНЕНИЯ ИЛИ ПРОДАЖИ, ВКЛЮЧАЯ, НО НЕ ОГРАНИЧИВАЯСЬ, КОСВЕННЫЕ ГАРАНТИИ ТОВАРНОГО КАЧЕСТВА, ПРИГОДНОСТИ ДЛЯ КОНКРЕТНОГО ИСПОЛЬЗОВАНИЯ И ГАРАНТИИ НЕНАРУШЕНИЯ ПРАВ ИНТЕЛЛЕКТУАЛЬНОЙ СОБСТВЕННОСТИ ТРЕТЬИХ ЛИЦ В ОТНОШЕНИИ ПРОГРАММНОГО ОБЕСПЕЧЕНИЯ TELENAV. Законодательство определённых стран делает отказ от предоставления некоторых гарантий недействительным, поэтому настоящее ограничение может не распространяться на вас.

## **5. Ограничение ответственности**

В РАМКАХ, ДОПУСТИМЫХ ЗАКОНОДАТЕЛЬСТВОМ, НИ ПРИ КАКИХ ОБСТОЯТЕЛЬСТВАХ TELENAV ИЛИ ЕГО ЛИЦЕНЗИАРЫ И ПОСТАВЩИКИ НЕ НЕСУТ ОТВЕТСТВЕННОСТИ ПЕРЕД ВАМИ ИЛИ ЛЮБОЙ ТРЕТЬЕЙ СТОРОНОЙ ЗА ЛЮБЫЕ НЕПРЯМЫЕ, СЛУЧАЙНЫЕ, КОСВЕННЫЕ, СПЕЦИФИЧЕСКИЕ ИЛИ ШТРАФНЫЕ УБЫТКИ (В КАЖДОМ СЛУЧАЕ ВКЛЮЧАЯ, НО НЕ ОГРАНИЧИВАЯСЬ, УБЫТКИ, СВЯЗАННЫЕ С НЕВОЗМОЖНОСТЬЮ ИСПОЛЬЗОВАТЬ ОБОРУДОВАНИЕ ИЛИ ПОЛУЧИТЬ ДОСТУП К ДАННЫМ, УТРАТОЙ ДАННЫХ, ПОТЕРЕЙ БИЗНЕСА, ПОТЕРЕЙ ПРИБЫЛИ, ПРЕРЫВАНИЕМ БИЗНЕСА ИЛИ ТОМУ ПОДОБНЫМ), ВОЗНИКШИЕ В СВЯЗИ С ИСПОЛЬЗОВАНИЕМ ИЛИ

## Приложения

НЕВОЗМОЖНОСТЬЮ ИСПОЛЬЗОВАНИЯ ПРОГРАММНОГО ОБЕСПЕЧЕНИЯ TELENAV, ДАЖЕ В СЛУЧАЕ, КОГДА TELENAV СООБЩИЛИ О ВОЗМОЖНОСТИ ВОЗНИКНОВЕНИЯ ТАКИХ УБЫТКОВ.

НЕЗАВИСИМО ОТ РАЗМЕРА УБЫТКОВ, КОТОРЫЕ ВЫ МОЖЕТЕ ПОНЕСТИ ПО ЛЮБОЙ ПРИЧИНЕ (ВКЛЮЧАЯ, НО НЕ ОГРАНИЧИВАЯСЬ ЭТИМ, ВСЕ УБЫТКИ, ПЕРЕЧИСЛЕННЫЕ ЗДЕСЬ, И ВСЕ ПРЯМЫЕ ИЛИ ГЕНЕРАЛЬНЫЕ УБЫТКИ В КОНТРАКТЕ, ПРИЧИНЕНИЕ ВРЕДА (ВКЛЮЧАЯ ХАЛАТНОСТЬ) И ПРОЧЕЕ), ВСЯ ОТВЕТСТВЕННОСТЬ КОМПАНИИ TELENAV И ВСЕХ ПОСТАВЩИКОВ TELENAV ОГРАНИЧИВАЕТСЯ СУММОЙ, РЕАЛЬНО УПЛАЧЕННОЙ ВАМИ ЗА ПРОГРАММНОЕ ОБЕСПЕЧЕНИЕ TELENAV. НЕКОТОРЫЕ ШТАТЫ И/ИЛИ ЮРИСДИКЦИИ НЕ ДОПУСКАЮТ ОТКАЗ ИЛИ ОГРАНИЧЕНИЕ ОТВЕТСТВЕННОСТИ ЗА СЛУЧАЙНЫЕ ИЛИ КОСВЕННЫЕ УБЫТКИ, В СВЯЗИ С ЧЕМ УКАЗАННЫЕ ВЫШЕ ОГРАНИЧЕНИЯ МОГУТ НЕ РАСПРОСТРАНЯТЬСЯ НА ВАС.

### **6. Арбитраж и регулирующее законодательство**

Вы соглашаетесь с тем, что любой спор, претензия или противоречия, возникающие на основании или в связи с настоящим Соглашением или программным обеспечением TeleNav, будут решаться независимым арбитражным судом под председательством незаинтересованного арбитра и регулироваться Американской арбитражной ассоциацией в округе Санта-Клара, Калифорния. Арбитр должен действовать в соответствии с «Правилами коммерческого арбитража», установленными Американской арбитражной ассоциацией, а вынесение

арбитражного решения может осуществляться любым судом, обладающим юрисдикцией. Обратите внимание, что в арбитражном процессе не участвуют судья или присяжные, и решение арбитра является обязательным для соблюдения обеими сторонами. Вы прямо выражаете отказ от права на рассмотрение дела судом присяжных.

Настоящее Соглашение и действия в соответствии с ним регулируются и подчиняются законодательству штата Калифорния, без учёта коллизионных норм. В случаях, когда необходим акт судебной власти в связи с арбитражным разбирательством, и TeleNav, и вы соглашаетесь подчиняться исключительной юрисдикции судов округа Санта-Клара, Калифорния. Конвенция ООН «О договорах международной купле-продажи товаров» в данном случае неприменима.

### **7. Переуступка**

Вы не можете продавать, переуступать или передавать настоящее Соглашение или любые ваши права и обязанности, кроме как в полном объёме, в связи с передачей программного обеспечения TeleNav на постоянной основе с вашей стороны, когда недвусмысленно оговорено, что новый пользователь программного обеспечения TeleNav соглашается с условиями и положениями настоящего Соглашения. Любой подобный случай продажи, переуступки или передачи, не разрешаемый в прямой форме в данном пункте, развлечёт за собой немедленное расторжение настоящего Соглашения, со снятием ответственности с TeleNav, в случае чего вы и все другие стороны должны немедленно прекратить использование программного обеспечения TeleNav.

# Приложения

Независимо от вышеизложенного, TeleNav может переуступить настоящее Соглашение любой другой стороне в любое время без уведомления, при условии, что правополучатель остаётся связанным настоящим Соглашением.

## **8. Разное**

### **8,1**

Настоящее Соглашение представляет собой полное соглашение между вами и TeleNav в отношении предмета настоящего Соглашения.

### **8,2**

За исключением ограниченных лицензий, прямо предоставляемых настоящим Соглашением, TeleNav сохраняет за собой все права, в том числе, право собственности на и в отношении программного обеспечения TeleNav, включая, но не ограничиваясь, всеми правами на интеллектуальную собственность. Никакие другие лицензии или права, не указанные прямо в настоящем Соглашении, не могут и не должны предоставляться подразумеваемым образом, в соответствии с законом, по побудительным причинам, в силу лишения права возражения или иным путём, и TeleNav и его поставщики и лицензиары настоящим соглашением сохраняют за собой свои права, кроме тех, которые даёт лицензия, прямо предоставляемая настоящим Соглашением.

### **8,3**

Используя программное обеспечение TeleNav, вы соглашаетесь получать от TeleNav всю информацию, в том числе, уведомления, соглашения, юридически необходимые сведения или иную информацию, касающуюся программного обеспечения TeleNav

(вместе именуемую «Сведения») в электронном виде. TeleNav может предоставлять такие Сведения путём публикации их на веб-сайте TeleNav или путём загрузки таких Сведений на ваше беспроводное устройство. Если вы хотите отказаться от получения Сведений электронным способом, вы обязаны прекратить использование программного обеспечения TeleNav.

### **8,4**

Неспособность с вашей стороны или со стороны TeleNav потребовать выполнения любого из положений не влияет на право этой стороны требовать их выполнения в любое время после этого, а отказ от признания нарушения или отказ предъявлять претензии в связи с невыполнением настоящего Соглашения не представляет собой отказ от признания последующих нарушений или от претензий в связи с последующим невыполнением Соглашения, а также не представляет собой отказ от самого положения.

### **8,5**

Если любое из положений настоящего Соглашения не может быть осуществлено, то такое положение должно быть изменено для отражения намерений сторон, а остальные положения настоящего Соглашения остаются в полной силе и действительны.

### **8,6**

Заголовки в настоящем Соглашении даны только для удобства и в справочных целях, не являются частью настоящего Соглашения, и при составлении или толковании настоящего Соглашения ссылаться на них нельзя. В том виде, как они используются в настоящем

# Приложения

Соглашении, слова «включая» и «включительно»), а также их варианты, не могут рассматриваться как ограничение, а скорее должны рассматриваться с учётом следующей за ними фразы «но не ограничиваясь».

## **9. Условия и положения для прочих продавцов**

ПРОГРАММНОЕ ОБЕСПЕЧЕНИЕ TeleNav использует карту и другую информацию по лицензии, предоставленной TeleNav сторонними продавцами в ваших интересах и интересах других конечных пользователей. Настоящее Соглашение включает в себя условия для конечных пользователей, применимые в отношении этих компаний (указаны в завершающей части настоящего Соглашения), в связи с чем ваше использование программного обеспечения TeleNav также должно отвечать этим условиям. Вы соглашаетесь соблюдать следующие дополнительные условия и положения, применимые к сторонним продавцам-лицензиарам TeleNav:

### **лицензионное соглашение NavTeq с конечным пользователем**

#### **УСЛОВИЯ ДЛЯ КОНЕЧНОГО ПОТРЕБИТЕЛЯ**

Предоставляемое содержимое (далее «База данных») не продается, а предоставляется в пользование по лицензии. Открыв упаковку, копируя или иным образом используя Базу данных, вы выражаете свое согласие с условиями настоящего соглашения. Если вы не согласны с условиями данного соглашения, вы не имеете права устанавливать, копировать, использовать, продавать или передавать Базу данных. Если вы хотите отказаться от условий данного соглашения и еще не устанавливали,

не копировали и не использовали Базу данных, вы должны обратиться к продавцу или NAVTEQ North America, LLC (далее NT) в течение тридцати (30) дней с момента покупки для возврата денег. Чтобы обратиться в NT, посетите веб-сайт [www.navteq.com](http://www.navteq.com).

База данных предоставляется вам только для вашего личного, внутреннего использования и не может быть перепродана. Она защищена авторскими правами и является предметом соблюдения следующих условий (настоящее «Лицензионное соглашение с конечным пользователем») и положений, с которыми вы выразили свое согласие, с одной стороны, и NAVTEQ North America, LLC (NT), а также его лицензиарами (в том числе их лицензиарами и поставщиками), с другой стороны.

База данных для областей Канады включает информацию, полученную с разрешения органов власти Канады, и включает: © Её Величество Королева Канады по Праву, © Королевская типография Онтарио, © Почта Канады, GeoBase®.

NT имеет неисключительную лицензию от Почтовой службы Соединенных Штатов® на публикацию и продажу информации ZIP+4 ®.

© Почтовая служба США ® 2009. Почтовая служба США® не устанавливает, не регулирует и не утверждает цены. Следующие торговые марки и реестры принадлежат Почтовой службе США: почтовая служба США, USPS, и ZIP+4.

База данных для Мексики включает определенную Базу данных от Национального института статистики и географии.

#### **УСЛОВИЯ И ПОЛОЖЕНИЯ**

# Приложения

## **Ограничения лицензии по**

**использованию** Вы согласны с тем, что ваша лицензия на использование данной Базы данных является ограниченной и предоставляется исключительно для использования в личных, некоммерческих целях, а не для использования в сервисном бюро, совместного использования или для других аналогичных целей. За исключением случаев, изложенных в настоящем соглашении, вы соглашаетесь не производить следующее: воспроизводить, копировать, изменять, декомпилировать, дизассемблировать или вскрывать технологии какой-либо части содержимого данной Базы данных, а также с тем, что вы не имеете права передавать или распространять ее в любой форме и в любых целях, за исключением случаев, разрешенных законодательством.

## **Ограничения лицензии по передаче**

Ваша ограниченная лицензия не дает вам права передавать или перепродавать настоящую Базу данных, за исключением условий, при которых вы можете передавать Базу данных и все сопутствующие материалы на постоянной основе, если: (а) вы не оставляете себе копий Базы данных; (б) получатель выражает свое согласие с условиями данного лицензионного соглашения с конечным пользователем; и (с) вы передаете Базу данных точно в том виде, в котором вы ее приобрели, физически передав оригинальные носители (например, приобретенный вами диск CD-ROM или DVD), все оригинальные упаковки, все руководства пользователя и другие документы. В частности, многодисковые комплекты могут быть переданы или проданы только полным пакетом, как они были предоставлены вам, а не по частям.

## **Дополнительные ограничения**

**лицензии** За исключением случаев, когда вы были специально лицензированы NT на эти действия в отдельном письменном разрешении, и без ограничения в предыдущем параграфе, ваша лицензия дает право использования Базы данных так, как это предписывает данное соглашение, вы не можете (а) использовать настоящую Базу данных с какими-либо продуктами, системами или приложениями, установленными или другим образом соединенными или находящимися на связи с транспортными средствами, способными производить автоматическую навигацию, позиционирование, диспетчеризацию, прокладывать маршрут в режиме реального времени, управлять парком или подобными приложениями; а также (б) соединенными или находящимися на связи, включая, но не ограничиваясь, с сотовыми телефонами, карманными и портативными компьютерами, пейджерами и карманными портативными компьютерами.

## **ПРЕДУПРЕЖДЕНИЕ**



База данных может содержать неточную или неполную информацию из-за течения времени, изменяющихся обстоятельств, несовершенства использованных источников и по самому характеру сбора полных географических данных, и каждый из этих факторов может вести к неточным результатам.

**Отказ от гарантии** Настоящая База данных предоставляется вам в виде «как есть», и вы согласны использовать ее на ваш страх и риск. NT и ее лицензиары (а также их лицензиары и поставщики) не дают никаких гарантий, уверений или гарантий иного рода,

# Приложения

явных или подразумеваемых, возникающих в силу закона или иным образом, включая, но не ограничиваясь, гарантии на содержание, качество, точность, полноту, эффективность, надежность, пригодность для определенных целей, пользу, использование или результаты, полученные из Базы данных, или на то, что База данных или сервер будут работать бесперебойно и без ошибок.

**Отказ от гарантии** NT И ЕЕ ЛИЦЕНЗИАРЫ (ВКЛЮЧАЯ ИХ ЛИЦЕНЗИАРОВ И ПОСТАВЩИКОВ) ОТКАЗЫВАЮТСЯ ОТ ЛЮБЫХ ГАРАНТИЙ, ЯВНЫХ ИЛИ ПОДРАЗУМЕВАЕМЫХ, КАЧЕСТВА, ЭКСПЛУАТАЦИИ, ТОВАРНОГО КАЧЕСТВА, ПРИГОДНОСТИ ДЛЯ КОНКРЕТНОГО ИСПОЛЬЗОВАНИЯ ИЛИ ГАРАНТИИ НЕНАРУШЕНИЯ ПРАВ ИНТЕЛЛЕКТУАЛЬНОЙ СОБСТВЕННОСТИ. Некоторые штаты, территории и страны не допускают определенные исключения из гарантии, в связи с чем указанные выше исключения могут не распространяться на вас.

**Соглашение об исключении ответственности** NT И ЕЕ ЛИЦЕНЗИАРЫ (ВКЛЮЧАЯ ИХ ЛИЦЕНЗИАРОВ И ПОСТАВЩИКОВ) НЕ НЕСЕТ ОТВЕТСТВЕННОСТИ ПЕРЕД ВАМИ В ОТНОШЕНИИ КАКОЙ БЫ ТО НИ БЫЛО ПРЕТЕНЗИИ, ТРЕБОВАНИЯ ИЛИ ДЕЙСТВИЯ, НЕЗАВИСИМО ОТ ХАРАКТЕРА ПРИЧИНЫ ПРЕТЕНЗИИ, ТРЕБОВАНИЯ ИЛИ ДЕЙСТВИЯ, ЗАЯВЛЯЮЩЕГО О КАКИХ-ЛИБО УБЫТКАХ, ТРАВМАХ ИЛИ ПОТЕРЯХ, ПРЯМЫХ ИЛИ КОСВЕННЫХ, К КОТОРЫМ МОГЛО ПРИВЕСТИ ИСПОЛЬЗОВАНИЕ НАСТОЯЩЕЙ БАЗЫ ДАННЫХ; А ТАКЖЕ ЗА ПОТЕРЮ ПРИБЫЛИ, ДОХОДОВ, ДОГОВОРОВ ИЛИ СБЕРЕЖЕНИЙ, А ТАКЖЕ ЛЮБЫХ ДРУГИХ ПРЯМЫХ, КОСВЕННЫХ,

СЛУЧАЙНЫХ, ОСОБЫХ ИЛИ КОСВЕННЫХ УБЫТКОВ, ВОЗНИКШИХ В РЕЗУЛЬТАТЕ ИСПОЛЬЗОВАНИЯ ИЛИ НЕВОЗМОЖНОСТИ ИСПОЛЬЗОВАНИЯ НАСТОЯЩЕЙ БАЗЫ ДАННЫХ, ЛЮБОГО ДЕФЕКТА В БАЗЕ ДАННЫХ, ИЛИ НАРУШЕНИЯ УСЛОВИЙ И ПОЛОЖЕНИЙ В ДЕЙСТВИИ ДОГОВОРА ИЛИ ПРИЧИНЕНИЯ ВРЕДА, А ТАКЖЕ ОСНОВАННОГО НА ГАРАНТИИ, ДАЖЕ ЕСЛИ NT ИЛИ ЕЕ ЛИЦЕНЗИАРЫ БЫЛИ ИЗВЕЩЕНЫ О ВОЗМОЖНОСТИ ВОЗНИКНОВЕНИЯ ТАКИХ УБЫТКОВ. Некоторые штаты, территории и страны не допускают определенные исключения ответственности, в связи с чем указанные выше исключения могут не распространяться на вас.

**Экспортный контроль** Вы соглашаетесь не экспортировать любую часть Базы данных или прямой продукт в соответствии со всеми лицензиями и разрешениями, требуемыми в соответствии с применяемыми экспортными законами, правилами и нормами, включая, но не ограничиваясь, законы, правила и нормы, применяемые Управлением по контролю за иностранными активами США. Министерство торговли и Бюро промышленности и безопасности США Министерство торговли При условии, что любой из таких экспортных законов, правил и норм запрещают NT выполнять любое из своих обязательств по настоящему соглашению по поставке или распространению Базы данных, такой отказ должен быть оправдан, а не являться нарушением настоящего Соглашения.

# Приложения

**Полнота соглашения** Данные условия и положения составляют целостность соглашения между NT (а также ее лицензиарами, включая их лицензиаров и поставщиков) и вами, относящихся к предмету настоящего соглашения, и заменяет во всей своей полноте любые письменные или устные соглашения, уже существующие между сторонами, в отношении данного предмета.

**Автономность положений** Вы и NT соглашаетесь в том, что если какая-либо часть данного соглашения будет признана незаконной или неосуществимой, то эта часть должна быть изъята, а остальная часть Соглашения иметь полную силу и действие.

**Регулирующее законодательство** Приведенные выше условия и положения будут регулироваться законодательством штата Иллинойс, без исполнения (i) положений коллизионного права, или (ii) Конвенции ООН «О договорах международной купли-продажи товаров», которые явно исключены. Вы соглашаетесь подчиняться персональной юрисдикции штата Иллинойс за любые споры, претензии и иски, вытекающие из или в связи с Базой данных, предоставленной вам по данному соглашению.

**Управление конечными пользователями** Если База данных приобретается правительством США или от его лица, либо другой субъект предъявляет или применяет права, аналогичные предъявляемым правительством США, настоящая База данных является «коммерческим термином», как этот термин определен в 48-м пункте Свода федеральных правил. («Правила закупок для федеральных нужд США 2.101»), лицензируется в соответствии с этим лицензионным соглашением с

конечным пользователем, каждая копия Базы данных, отправленная или так или иначе предоставленная, должна быть маркирована и скреплена как полагается со следующим «Уведомлением об использовании», и рассматриваться в соответствии с таким уведомлением:

## **УВЕДОМЛЕНИЕ ОБ ИСПОЛЬЗОВАНИИ**

ПОДРЯДЧИК  
(ПРОИЗВОДИТЕЛЬ/ПОСТАВЩИК)

ИМЯ:

## **NAVTEQ**

ПОДРЯДЧИК  
(ПРОИЗВОДИТЕЛЬ/ПОСТАВЩИК)

АДРЕС ВЛАДЕЛЬЦА:

**425 West Randolph Street, Chicago, IL 60606.**

Настоящая База данных является коммерческим продуктом, как это определено в Правилах закупок для федеральных нужд США 2.101

и является предметом лицензионного соглашения с конечным пользователем, по которому

База данных была предоставлена.

© 2011 NAVTEQ. Все права защищены.

Если ответственное лицо закупочного органа, федеральной орган исполнительной власти или какой-либо работник федерального ведомства отказывается использовать представленные в данном соглашении обозначения, они должны уведомить NAVTEQ, прежде чем пытаться найти дополнительные или альтернативные права в Базе данных.

Данные о точках доступа Wi-Fi предоставлены JiWire, © 2013 JiWire.

# Приложения

## Авторское право Gracenote®

CD и связанные с музыкой данные от Gracenote, Inc. защищены авторским правом ©2000–2007 Gracenote. ПРОГРАММНОЕ ОБЕСПЕЧЕНИЕ Gracenote защищено авторским правом © 2000–2007 Gracenote. К данному продукту и услугам может быть применен один или несколько указанных патентов США: № 5,987,525; № 6,061,680; № 6,154,773, № 6,161,132, № 6,230,192, № 6,230,207, № 6.240,459, № 6,330,593 и иные патенты, выданные или находящиеся в процессе выдачи. Некоторые услуги, предоставляемые по лицензии от Open Globe, Inc., защищены патентом США: #6,304,523.

Gracenote и CDDB являются зарегистрированными товарными знаками Gracenote. Логотип и фирменный знак Gracenote, а также логотип Powered by Gracenote™ являются товарными знаками Gracenote.

## Лицензионное соглашение Gracenote® с конечным пользователем (EULA)

На данном устройстве установлено программное обеспечение от компании Gracenote Inc, расположенной по адресу: 2000 Powell Street Emeryville, California 94608 (Gracenote).

ПРОГРАММНОЕ ОБЕСПЕЧЕНИЕ от Gracenote («Программное обеспечение Gracenote») позволяет устройству производить узнавание дисков и музыкальных файлов и получать информацию, связанную с музыкой, включая название, исполнителя, дорожку и сведения о праве собственности («Данные Gracenote»)

с онлайн-серверов («Серверы Gracenote») и выполнять другие функции. Вы можете использовать Данные Gracenote только посредством функций для конечного пользователя, встроенных в данное устройство.

Это устройство может содержать данные, принадлежащие поставщикам Gracenote. В таком случае все ограничения, указанные ниже в отношении Данных Gracenote также распространяются на такое содержимое, и такие поставщики содержимого имеют право на все выгоды и защиту, предусмотренные в настоящем документе, которыми также обладает Gracenote.

Вы соглашаетесь использовать содержимое от Gracenote («Содержимое Gracenote»), Данные Gracenote, ПРОГРАММНОЕ ОБЕСПЕЧЕНИЕ Gracenote и серверы Gracenote только для собственных личных, некоммерческих целей. Вы соглашаетесь не переуступать, не копировать и не передавать Содержимое Gracenote, ПРОГРАММНОЕ ОБЕСПЕЧЕНИЕ Gracenote или любые Данные Gracenote (за исключением Меток, привязанных к музыкальным файлам) в пользу любых третьих лиц. **ВЫ СОГЛАШАЕТЕСЬ ПОЛЬЗОВАТЬСЯ СОДЕРЖИМЫМ GRACENOTE, ДАННЫМИ GRACENOTE, ПРОГРАММНЫМ ОБЕСПЕЧЕНИЕМ GRACENOTE И СЕРВЕРАМИ GRACENOTE ТОЛЬКО НА ОГОВОРЕННЫХ В ДАННОМ СОГЛАШЕНИИ УСЛОВИЯХ.**

Вы соглашаетесь с тем, что в случае нарушения этих ограничений действие вашей неисключительной лицензии на использование Содержимого Gracenote, Данных Gracenote, ПРОГРАММНОГО ОБЕСПЕЧЕНИЯ Gracenote и Серверов Gracenote прекратится. В случае прекращения действия лицензии вы соглашаетесь прекратить всякое

## Приложения

использование Содержимого Gracenote, Данных Gracenote, ПРОГРАММНОГО ОБЕСПЕЧЕНИЯ Gracenote и Серверов Gracenote. Компания Gracenote сохраняет все права, в том числе права собственности на Данные Gracenote, ПРОГРАММНОЕ ОБЕСПЕЧЕНИЕ Gracenote, Серверы Gracenote и Содержимое Gracenote. Ни при каких обстоятельствах Gracenote не будет нести ответственности за платежи в ваш адрес за любую предоставляемую вами информацию, включая любой материал, защищённый авторским правом, или информацию о музыкальных файлах. Вы соглашаетесь, что Gracenote может осуществлять свои права, полностью или частично, в соответствии с настоящим соглашением в отношении вас, непосредственно от имени каждой компании.

Служба Gracenote для отслеживания запросов в статистических целях использует уникальный идентификатор. Произвольное присвоение числового идентификатора позволяет службе Gracenote вести подсчет запросов без получения личной информации о пользователе. Дополнительную информацию см. на веб-сайте Gracenote [www.gracenote.com](http://www.gracenote.com) в разделе «Политика конфиденциальности службы Gracenote».

ПРОГРАММНОЕ ОБЕСПЕЧЕНИЕ GRACENOTE, КАЖДАЯ ЕДИНИЦА ДАННЫХ GRACENOTE И СОДЕРЖИМОЕ GRACENOTE ПЕРЕДАЮТСЯ ВАМ ПО ЛИЦЕНЗИИ «КАК ЕСТЬ». GRACENOTE НЕ ДЕЛАЕТ ЗАЯВЛЕНИЙ И НЕ ДАЁТ НИКАКИХ ГАРАНТИЙ, ПРЯМЫХ ИЛИ КОСВЕННЫХ, В ОТНОШЕНИИ ТОЧНОСТИ ЛЮБЫХ ДАННЫХ GRACENOTE, ПОЛУЧЕННЫХ С СЕРВЕРОВ GRACENOTE, ИЛИ СОДЕРЖИМОГО GRACENOTE.

GRACENOTE ПОЛНОСТЬЮ И ПО ОТДЕЛЬНОСТИ СОХРАНЯЕТ ЗА СОБОЙ ПРАВО УДАЛЯТЬ ДАННЫЕ И/ИЛИ СОДЕРЖИМОЕ С СООТВЕТСТВУЮЩИХ СЕРВЕРОВ КОМПАНИЙ ИЛИ, В СЛУЧАЕ, КОГДА РЕЧЬ ИДЁТ О GRACENOTE, ИЗМЕНЯТЬ КАТЕГОРИИ ДАННЫХ ПО ЛЮБОЙ ПРИЧИНЕ, КОТОРУЮ GRACENOTE РАСЦЕНИВАЕТ КАК ДАЮЩУЮ ОСНОВАНИЯ. НЕ ДАЁТСЯ НИКАКИХ ГАРАНТИЙ, ЧТО СОДЕРЖИМОЕ GRACENOTE, ИЛИ ПРОГРАММНОЕ ОБЕСПЕЧЕНИЕ GRACENOTE, ИЛИ СЕРВЕРЫ GRACENOTE НЕ СОДЕРЖАТ В СЕБЕ ОШИБКИ, И ЧТО В ФУНКЦИОНИРОВАНИИ ПРОГРАММНОГО ОБЕСПЕЧЕНИЯ GRACENOTE ИЛИ СЕРВЕРОВ GRACENOTE НЕ БУДЕТ СБОЕВ. GRACENOTE НЕ ОБЯЗАНА ПРЕДОСТАВЛЯТЬ ВАМ НИКАКИЕ УСОВЕРШЕНСТВОВАННЫЕ ИЛИ ДОПОЛНИТЕЛЬНЫЕ ТИПЫ ДАННЫХ, КОТОРЫЕ GRACENOTE ПО СВОЕМУ УСМОТРЕНИЮ МОЖЕТ ПРЕДОСТАВЛЯТЬ В БУДУЩЕМ, И ИМЕЕТ ПРАВО ПРЕКРАТИТЬ ОКАЗАНИЕ УСЛУГ ОНЛАЙН В ЛЮБОЕ ВРЕМЯ. КОМПАНИЯ GRACENOTE ОТКАЗЫВАЕТСЯ ОТ ПРЕДОСТАВЛЕНИЯ КАКИХ-ЛИБО ГАРАНТИЙ, ПРЯМЫХ ИЛИ ПОДРАЗУМЕВАЕМЫХ, ВКЛЮЧАЯ, НО НЕ ОГРАНИЧИВАЯСЬ, ПОДРАЗУМЕВАЕМЫЕ ГАРАНТИИ ТОВАРНОЙ ПРИГОДНОСТИ, ПРИГОДНОСТИ ДЛЯ ДОСТИЖЕНИЯ ОПРЕДЕЛЕННОЙ ЦЕЛИ, ВЛАДЕНИЯ ИЛИ ОТСУТСТВИЯ НАРУШЕНИЯ КАКИХ-ЛИБО ПРАВ. КОМПАНИЯ GRACENOTE НЕ ГАРАНТИРУЕТ НИКАКИХ РЕЗУЛЬТАТОВ, СВЯЗАННЫХ С ИСПОЛЬЗОВАНИЕМ ПРОГРАММНОГО ОБЕСПЕЧЕНИЯ ИЛИ СЕРВЕРА GRACENOTE. НИ ПРИ КАКИХ

# Приложения

---

ОБСТОЯТЕЛЬСТВАХ КОМПАНИЯ GRACENOTE НЕ НЕСЕТ ОТВЕТСТВЕННОСТИ ЗА ЛЮБЫЕ ФАКТИЧЕСКИЕ ИЛИ КОСВЕННЫЕ УБЫТКИ, УПУЩЕННУЮ ВЫГОДУ ИЛИ НЕДОПОЛУЧЕННУЮ ПРИБЫЛЬ.

© Gracenote 2007.

FCC ID: KMHSYNGG2

IC: 1422A-SYNGG2

Это оборудование отвечает требованиям Части 15 Правил Федеральной комиссии связи США и стандартам министерства промышленности Канады в отношении RSS-210. Работа устройства должна соответствовать двум указанным положениям. (1) Это устройство не должно создавать вредные помехи, и (2) это устройство должно поглощать любые принимаемые помехи, в том числе помехи, которые могут вызывать нежелательную работу.

## **ПРЕДУПРЕЖДЕНИЕ**



Внесение изменений или модификаций без разрешения соответствующих регулирующих органов может привести к лишению пользователя права на эксплуатацию данного оборудования. Аббревиатура IC перед номером радиотехнического сертификата означает лишь соответствие техническим условиям, установленным Министерством промышленности Канады.

---

Антенну, используемую на данном передатчике, нельзя устанавливать или использовать совместно с любой другой антенной или радиопередатчиком.

# Указатель

## A

### A/C

См.: Органы управления микроклиматом.....88

### ABS

См.: Тормоза.....137  
Active City Stop.....153  
Выключение и включение системы.....154  
Принцип работы.....153

## D

### DPF

См.: Фильтр твердых частиц.....117

### DRL

См.: Световое оборудование дневного времени.....58

## P

### PATS

См.: Пассивная противоугонная система.....45

## S

SYNC™, поиск и устранение неисправностей.....303  
SYNC™.....266  
Общая информация.....266

## U

USB-порт.....264

## V

### VIN

См.: Идентификационный номер автомобиля.....232

## A

Аварийная световая сигнализация.....166  
Аварийные принадлежности.....166

Автоматическая коробка передач.....132  
Положения рычага переключения передач.....132  
Рычаг экстренного выключения парковочной передачи.....135  
Советы по управлению автомобилем с АКПП.....134  
Спортивный режим и переключение передач вручную.....134

Автоматические стеклоочистители.....51

Автоматический режим управления микроклиматом.....91  
Выключение режима Mono.....93  
Контроль температуры.....92  
Повторное включение режима Mono.....93  
Режим «моно».....92

Автоматическое управление включением внешнего освещения.....57

Авто-Старт-Стоп.....120  
Выключение двигателя.....120  
Использование системы Auto-Start-Stop.....120  
Повторное включение двигателя.....121

Аксессуары  
См.: Рекомендация о замене деталей.....10

Аптечка.....166

Аудиоблок - В комплектацию автомобиля входит: AM/FM/CD/Радиоприемник цифрового аудиовещания (DAB)/SYNC.....235

Автоматическая регулировка уровня громкости.....240  
Альтернативные частоты.....241  
Кнопка Radio.....238  
Кнопка Sound.....238  
Кнопки предварительной настройки радиостанций.....239  
Передачи выпусков новостей.....240  
Режим регионального вещания.....241  
Управление автонастройкой.....239  
Управление информацией о дорожном движении.....239  
Управление настройкой частоты радиостанции.....238

# Указатель

Аудиоблок - В комплектацию автомобиля входит: AM/FM/ Радиоприемник цифрового аудиовещания (DAB).....	250
iPod.....	259
USB.....	258
Альтернативные частоты.....	254
Варианты меню телефона.....	258
Декларация соответствия.....	260
Звонки и прием звонков.....	258
Кнопка Radio.....	252
Кнопка Set.....	252
Кнопки предварительной настройки радиостанций.....	253
Передачи выпусков новостей.....	254
Потоковое аудио Bluetooth.....	260
Режим регионального вещания.....	255
Телефон.....	255
Управление информацией о дорожном движении.....	253
Управление настройкой частоты радиостанции.....	253
Аудиоблок - В комплектацию автомобиля входит: Радиоприемник цифрового аудиовещания (DAB)/ Навигационная система/SYNC.....	242
Автоматическая регулировка уровня громкости.....	247
Альтернативные частоты.....	248
Кнопка Radio.....	245
Кнопка Sound.....	245
Кнопки предварительной настройки радиостанций.....	246
Обработка цифровых аудиосигналов (DSP).....	248
Передачи выпусков новостей.....	248
Режим регионального вещания.....	249
Управление автонастройкой.....	246
Управление информацией о дорожном движении.....	246
Управление настройкой частоты радиостанции.....	245
Аудиосистема.....	233
Общая информация.....	233
Безопасность.....	45
Безопасность детей.....	19
Блокировка замка капота См.: Открывание и закрывание капота.....	184
См.: Открывание и закрывание капота.....	184
Блокировка и разблокировка замков.....	39
Автоматическая блокировка.....	41
Автоматическая повторная блокировка.....	42
Автоматическая разблокировка.....	42
Блокировка и разблокировка замков дверей снаружи автомобиля.....	40
Дверь заднего аварийного выхода.....	41
Двойное запираение.....	39
Запираение.....	39
Зональная повторная блокировка.....	43
Индивидуальная блокировка дверей с помощью ключа.....	41
Настраиваемая разблокировка.....	43
Открытие двусторончатой задней грузовой двери.....	40
Открытие сдвижной двери изнутри.....	40
Отпирание.....	39
Подтверждение блокировки и разблокировки.....	40
Разблокировка в два этапа.....	42
Разблокировка в один этап.....	42
Блокировка рулевого колеса.....	115
Боковые подушки безопасности.....	36
Боковые подушки безопасности См.: Использование цепей противоскольжения.....	216
Буксировка автомобиля с опорой на четыре колеса - Автоматическая КПП.....	161
Аварийная буксировка.....	161
Буксировка автомобиля с опорой на четыре колеса - Механическая КПП.....	162
Буксировка.....	159
Быстрый обзор.....	12

## Б

Безопасность.....45

## В

Введение.....7

# Указатель

Вентиляционные дефлекторы.....	88
Боковые вентиляционные каналы.....	89
Центральные вентиляционные каналы.....	88
Вентиляционный отверстия См.: Вентиляционные дефлекторы.....	88
Вентиляция См.: Органы управления микроклиматом.....	88
Верхние багажники крыши и кронштейны для различных грузов.....	157
Максимальные веса грузов.....	158
Верхняя консоль.....	112
Вещевой отсек под полом задка.....	155
Пол салона.....	155
Регулируемая погрузочная площадка.....	156
Система управления грузом.....	156
Выраженные фары.....	60
Внутреннее зеркало заднего вида.....	68
Зеркало с функцией автоматического затемнения.....	68
Вспомогательный отопитель.....	97
Стояночный отопитель, работающий на топливе.....	97
Топливный отопитель.....	101
Выключатель зажигания.....	114
Выключатель стартера См.: Выключатель зажигания.....	114
Выключение двигателя.....	118
Автомобили с турбокомпрессором.....	118
Выключение подачи топлива.....	166
Выключатель зажигания.....	166
Запуск без ключа.....	167

## Г

Гайки крепления колес См.: Замена колеса.....	222
См.: Замена колеса.....	222
Гнездо аудиовхода.....	263
Голосовое управление.....	50

## Д

Данные по потреблению топлива - 1.0L EcoBoost (74кВт/100л.с.).....	129
Показатели расхода топлива.....	129
Данные по потреблению топлива - 1.6L Duratorq-TDCi (55кВт/75л.с.)/ 1.6L Duratorq-TDCi (70кВт/95л.с.) (TZ).....	130
Показатели расхода топлива.....	130
Данные по потреблению топлива - 1.6L Duratorq-TDCi (70кВт/95л.с.) (TZ), Trend ECOLite.....	131
Показатели расхода топлива.....	131
Данные по потреблению топлива - 1.6L Duratorq-TDCi (85кВт/115л.с.).....	131
Показатели расхода топлива.....	131
Данные по потреблению топлива - 1.6L EcoBoost (110кВт/150л.с.) - Sigma.....	129
Показатели расхода топлива.....	129
Дистанционное управление.....	37
Замена элемента питания пульта дистанционного управления.....	37
Перепрограммирование функции разблокировки.....	37
Дополнительная система пассивной безопасности.....	33
Принципы работы.....	33
Дополнительные электрические розетки.....	111
Гнездо электропитания 12 В постоянного тока.....	111
Расположение.....	111

## З

Задержка выключения фар.....	58
Задние противотуманные фонари.....	59
Задние сиденья.....	105
Автомобили с пятью сиденьями.....	105
Автомобили с семью сиденьями.....	107
Задняя дверь багажного отделения См.: Задняя поднимающаяся дверь с ручным управлением.....	43

# Указатель

Задняя поднимающаяся дверь с ручным управлением.....	43
Открытие и закрытие задней поднимающейся двери.....	44
Замена аккумуляторной батареи 12 В.....	194
Замена колеса.....	222
Автомобили с запасным колесом.....	222
Выгрузка запасного колеса.....	224
Гайки крепления колес.....	222
Поддомкрачивание автомобиля.....	222
Снятие декоративной накладки колеса.....	225
Снятие колеса.....	225
Точки установки опорных пят подъемника или домкрата.....	223
Установка колеса.....	226
Хранение спущенной шины.....	227
Замена ламп.....	196
Боковой указатель поворота.....	198
Задние фары.....	199
Лампа освещения номерного знака.....	199
Передние противотуманные фары.....	198
Фара головного света.....	196
Фонари освещения салона.....	199
Центральный верхний фонарь стоп-сигнала.....	199
Замена плавкого предохранителя.....	181
Предохранители.....	181
Замена утерянного ключа или пульта дистанционного управления.....	38
Замена щеток стеклоочистителей.....	195
Смена передних щеток очистителя.....	195
Установка передних стеклоочистителей в сервисное положение.....	195
Щетка стеклоочистителя заднего окна.....	196
Замки.....	39
Замки с функцией блокировки от открывания детьми.....	29
Левая сторона.....	29
Правая сторона.....	29
Запись событий См.: Регистрация данных.....	9
Заправка топливом.....	126
Заливка топлива в канистру.....	127
Заправочные объемы и технические характеристики.....	229
Запуск автомобиля от внешнего источника.....	167
Запуск двигателя.....	168
Подключение соединительных проводов.....	167
Запуск и остановка двигателя.....	114
Общая информация.....	114
Звуковые предупреждения и индикаторы - Автоматическая КПП.....	75
Предупреждающий сигнал автоматической коробки передач.....	75
Сигнал предупреждения о включенном стояночном тормозе.....	75
Сигнал предупреждения о включенных фарах.....	75
Сигнал предупреждения о наличии ключа в замке зажигания.....	75
Звуковые предупреждения и индикаторы - Механическая КПП.....	75
Сигнал предупреждения о включенном стояночном тормозе.....	75
Сигнал предупреждения о включенных фарах.....	75
Сигнал предупреждения о наличии ключа в замке зажигания.....	75
Зеркала См.: Окна и зеркала.....	63
См.: Окна и зеркала с обогревом.....	95
Зимние шины См.: Использование зимних шин.....	216
Знак аварийной остановки.....	166
<b>И</b>	
Идентификационный номер автомобиля.....	232
Иммобилайзер двигателя См.: Пассивная противоугонная система.....	45

# Указатель

Информационные дисплеи.....76	Использование системы динамической стабилизации.....142
Общая информация.....76	Включение и выключение системы с использованием средств управления информационным дисплеем.....142
Информационные сообщения.....81	Выключение системы с использованием выключателя.....143
Информационные сообщения системы ABS	Использование системы круиз-контроля.....150
См.: Советы по управлению автомобилем с антиблокировочной системой тормозов.....138	Включение системы круиз-контроля.....150
Информационный центр	Выключение системы круиз-контроля.....151
См.: Информационные дисплеи.....76	Использование функции распознавания речи.....268
Использование SYNC™ на вашем телефоне.....271	Взаимодействие с системой и обратная связь.....269
Bluetooth устр-ва.....283	Начало голосового сеанса.....268
СМС.....279	Полезные советы.....268
Выбор функций с помощью меню сотового телефона.....278	Использование цепей противоскольжения.....216
Голосовые команды мобильного телефона.....273	Автомобили с системой поддержания устойчивости.....217
Доступ к настройкам вашего мобильного телефона.....281	<b>К</b>
Звонок.....275	Камера заднего вида.....148
Настройки телефона во время активного вызова.....276	Автомобили с системой помощи при парковке.....149
Первое установление связи мобильного телефона.....272	Включение камеры заднего вида.....148
Принятие вызовов.....276	Выключение камеры заднего вида.....149
Установление связи последующих мобильных телефонов.....272	Использование дисплея.....148
Использование SYNC™ на медиаплеере вашего автомобиля.....294	Камера заднего вида
Bluetooth устройства и системные настройки.....303	См.: Камера заднего вида.....148
Голосовые команды медиа-плеера.....296	Каталитический нейтрализатор.....125
Доступ к USB библиотеке.....301	Движение с каталитическим нейтрализатором.....125
Подключение вашего медиа-плеера к USB-порту.....295	Качество топлива - Бензиновый.....123
Функции меню Media.....300	Длительное хранение.....123
Что сейчас играет?.....296	Качество топлива - Дизельный.....123
Использование зимних шин.....216	Длительное хранение.....124
Использование контроля тягового усилия.....141	Ключи и пульты дистанционного управления.....37
Включение и выключение системы с использованием средств управления информационным дисплеем.....141	
Выключение системы с использованием выключателя.....141	

# Указатель

Колеса и шины.....	211	Механическая коробка передач - 6-ти ступенчатая механическая КПП.....	132
Общая информация.....	211	Включение передачи заднего хода.....	132
Технические характеристики - Длинная колесная база.....	228	Мойка автомобиля См.: Очистка автомобиля снаружи.....	208
Технические характеристики - Короткая колесная база.....	227	<b>Н</b>	
Комплект для ремонта шин.....	211	Навигационная система.....	313
Использование комплекта.....	212	Безопасность дорожного движения.....	314
Накачивание шины.....	212	Загрузка картографических данных.....	313
Общая информация.....	211	Информация.....	319
Проверка давления в шине.....	215	Настр. маршрута.....	317
Комплект для ремонта шин См.: Комплект для ремонта шин.....	211	Настройка маршрута.....	314
Контроль тягового усилия.....	141	Настройка параметров навигационной системы.....	319
Принципы работы.....	141	Обновления навигационных карт.....	322
Коробка передач.....	132	Одобрения типа.....	322
Коробка передач См.: Коробка передач.....	132	Предупреждение об опасных участках.....	322
Коррекция наклона световых пучков фар.....	59	Структура меню.....	315
<b>Л</b>		Нагреватель блока цилиндров.....	118
Лицензионное соглашение с конечным пользователем.....	325	Порядок использования нагревателя блока цилиндров двигателя.....	119
Лицензионное соглашение SYNC® с конечным пользователем (EULA).....	325	Накачивание спущенной шины См.: Комплект для ремонта шин.....	211
<b>М</b>		Накачивание шины при проколе См.: Комплект для ремонта шин.....	211
Маршрутный компьютер.....	80	Напольные коврики.....	165
Оставшееся расстояние до опорожнения топливного бака.....	80	Наружные зеркала заднего вида.....	67
Сброс бортового компьютера.....	80	Выдвижение наружных зеркал.....	68
Средн. расход.....	80	Наружные зеркала с электроприводом.....	67
Счетчик общего пробега.....	80	<b>О</b>	
Цифровой спидометр.....	80	Обзор задней наружной части автомобиля.....	13
Медиа-концентратор.....	264	Обзор панели приборов - с левосторонним управлением.....	15
Меры предосторожности.....	122	Обзор панели приборов - с правосторонним управлением.....	17
Меры предосторожности при движении в холодную погоду.....	164	Обзор передней наружной части автомобиля.....	12
Механическая коробка передач - 5-ти ступенчатая механическая КПП.....	132		
Включение передачи заднего хода.....	132		

# Указатель

Обзор салона автомобиля.....	14	Окна и зеркала с обогревом.....	95
Обкатка.....	163	Обогреваемое ветровое стекло.....	96
Двигатель.....	163	Обогреваемое заднее стекло.....	96
Тормозная система и сцепление.....	163	Обогреваемые наружные зеркала.....	96
Шины.....	163	Омыватели ветрового стекла.....	53
Обкатка		Омыватели	
См.: Обкатка.....	163	См.: Стеклоочистители и	
Обогрев		стеклоомыватели.....	51
См.: Органы управления		Органы управления	
микроклиматом.....	88	информационным дисплеем.....	50
Оборудование мобильной связи.....	11	Органы управления микроклиматом	
Обслуживание.....	183	для пассажиров, сидящих	
Общая информация.....	183	сзади.....	95
Технические характеристики - 1.0L		Органы управления	
EcoBoost (74кВт/100л.с.).....	202	микроклиматом.....	88
Технические характеристики - 1.6L		Принципы работы.....	88
Duratorq-TDCi (DV) Дизель.....	204	Органы управления осветительным	
Технические характеристики - 1.6L		оборудованием.....	55
EcoBoost (110кВт/150л.с.) -		Габаритные фонари.....	55
Sigma.....	205	Дальний свет.....	56
Обслуживание шин.....	216	Освещение для безопасной	
Общая информация о		посадки.....	56
радиочастотах.....	37	Положения переключателя управления	
Общий вид моторного отсека - 1.0L		освещением.....	55
EcoBoost (74кВт/100л.с.), с		Сигнализация светом фар.....	56
левосторонним управлением.....	185	Осветительное оборудование.....	55
Общий вид моторного отсека - 1.0L		Общая информация.....	55
EcoBoost (74кВт/100л.с.), с		Отделения для хранения	
правосторонним управлением.....	186	предметов.....	112
Общий вид моторного отсека - 1.6L		Открывание и закрывание	
Duratorq-TDCi (DV) Дизель, с		капота.....	184
левосторонним управлением.....	189	Закрытие капота.....	184
Общий вид моторного отсека - 1.6L		Открытие капота.....	184
Duratorq-TDCi (DV) Дизель, с		Отопитель, работающий на топливе	
правосторонним управлением.....	190	См.: Вспомогательный отопитель.....	97
Общий вид моторного отсека - 1.6L		Очистители ветрового стекла.....	51
EcoBoost (110кВт/150л.с.) - Sigma, с		Прерывистый режим работы	
правосторонним управлением.....	188	стеклоочистителей.....	51
Общий вид моторного отсека - 1.6L		Стеклоочистители, работающие в	
EcoBoost™, с левосторонним		зависимости от скорости движения	
управлением.....	187	автомобилья.....	51
Ограничитель скорости.....	152	Очиститель и омыватели заднего	
Использование системы.....	152	стекла.....	53
Принцип работы.....	152	Омыватель заднего окна.....	53
О данном руководстве.....	7	Стеклоочиститель заднего окна.....	53
Защита окружающей среды.....	7		
Окна и зеркала.....	63		

# Указатель

Очистка автомобиля снаружи.....	208	Плафоны внутреннего освещения - В комплектацию автомобиля не входит: Панорамная панель крыши.....	61
Очистка заднего стекла.....	208	Лампа багажного отделения.....	61
Очистка фар.....	208	Лампа освещения подножки.....	61
Очистка хромированных деталей.....	208	Лампы для чтения.....	61
Сохранность лакокрасочного покрытия кузова.....	208	Подголовники.....	102
Очистка легкосплавных дисков.....	210	Регулировка подголовников.....	103
Очистка салона.....	209	Снятие подголовников.....	103
Дисплеи на щитке приборов, ЖК-дисплеи и дисплеи аудиосистемы.....	209	Подлокотник заднего сиденья.....	110
Задние окна.....	209	Подставки для стаканов.....	112
Ремни безопасности.....	209	Подушка безопасности водителя.....	34
<b>П</b>		Подушка безопасности пассажира.....	34
Пассивная противоугонная система.....	45	Включение надувной подушки безопасности пассажира.....	35
Кодированные ключи.....	45	Выключение надувной подушки безопасности пассажира.....	35
Приведение иммобилайзера двигателя в режим охраны.....	45	Полная выработка топлива.....	124
Принцип работы.....	45	Заправка из переносной канистры.....	124
Снятие иммобилайзера двигателя с режима охраны.....	45	Полное открывание/ закрывание.....	66
Перевозка груза.....	155	Общее открывание.....	66
Общая информация.....	155	Полное закрытие.....	66
Перевозка грузов		Преодоление водной преграды.....	164
См.: Верхние багажники крыши и кронштейны для различных грузов.....	157	Прикуриватель.....	111
Передние противотуманные фары.....	58	Приложения и службы SYNC™.....	286
Персональные настройки.....	81	SYNC Applink.....	290
Выключения звуковых сигналов.....	81	Включение и выключение функции «Экстренная помощь».....	287
Единицы измерения.....	81	В случае аварии.....	288
Плавкие предохранители.....	169	Функция «Экстренная помощь» системы SYNC.....	287
Плафоны внутреннего освещения - В комплектацию автомобиля входит: Панорамная панель крыши.....	62	Приложения.....	324
Боковая фара.....	62	Присегивание ремней безопасности.....	30
Лампа багажного отделения.....	62	Особенности использования ремня безопасности для беременных женщин.....	31
Центральная фара.....	62	Проверка моторного масла.....	191
		Доливка моторного масла.....	192
		Проверка омывающей жидкости.....	194
		Проверка охлаждающей жидкости двигателя.....	192
		Доливка охлаждающей жидкости.....	192

# Указатель

Проверка уровня масла См.: Проверка моторного масла.....	191
Проверка уровня охлаждающей жидкости См.: Проверка охлаждающей жидкости двигателя.....	192
Проверка уровня тормозной жидкости и рабочей жидкости гидропривода сцепления.....	193
Проверка щеток стеклоочистителей.....	194
Противотуманные фары — Задние См.: Задние противотуманные фонари.....	59
Противотуманные фары - Передние См.: Передние противотуманные фары.....	58
Противоугонная сигнализация.....	45
Включение сигнализации.....	46
Выключение сигнализации.....	47
Полная и ограниченная охрана.....	46
Система сигнализации.....	45
Процесс мойки См.: Очистка автомобиля снаружи.....	208
Пуск бензинового двигателя - Автоматическая КПП.....	116
Пуск двигателя при переливе топлива.....	116
Холодный или прогретый двигатель.....	116
Частота вращения коленчатого вала на холостом ходу после запуска.....	116
Пуск бензинового двигателя - Механическая КПП.....	115
Невозможность запуска двигателя.....	116
Пуск двигателя при переливе топлива.....	115
Холодный или прогретый двигатель.....	115
Частота вращения коленчатого вала на холостом ходу после запуска.....	115
Пуск дизельного двигателя.....	117
Невозможность запуска двигателя.....	117
Холодный или прогретый двигатель.....	117

## Р

Размеры автомобиля - Длинная колесная база.....	229
Габаритные размеры автомобиля.....	229
Размеры автомобиля - Короткая колесная база.....	229
Габаритные размеры автомобиля.....	229
Размеры буксировочной балки.....	230
Расположение блоков плавких предохранителей.....	169
Блок предохранителей в багажном отделении.....	169
Блок предохранителей в моторном отсеке.....	169
Блок предохранителей в салоне.....	169
Расход топлива.....	127
Заправка топливного бака.....	128
Расчет экономичности по топливу.....	128
Регистрация данных.....	9
Регулировка высоты крепления ремня безопасности.....	31
Регулировка положения рулевого колеса.....	48
Регулятор яркости подсветки панели приборов.....	57
Рекомендация о замене деталей.....	10
Гарантия на запасные части.....	11
Плановое техническое обслуживание и ремонты механической части.....	10
Послеаварийные ремонты.....	11
Ремни безопасности.....	30
Рулевое колесо.....	48
Ручной режим управления микроклиматом.....	89

## С

Световое оборудование дневного времени.....	58
Сетки для удержания грузов.....	156
Снятие сетки.....	157
Установка сетки.....	156

# Указатель

Сигнализаторы и индикаторы.....	71	Сиденья с ручной регулировкой.....	103
Индикатор включения дальнего света.....	73	Перемещение сиденья назад и вперед.....	104
Индикатор включения задних противотуманных фонарей.....	74	Регулировка высоты сиденья водителя.....	104
Индикатор выключения системы динамической стабилизации.....	74	Регулировка поясничной опоры.....	104
Индикатор переключения передач.....	74	Регулировка угла наклона.....	104
Индикатор свечей предпускового подогрева.....	73	Складывание спинки сидений.....	104
Индикатор системы авто-старт-стоп.....	74	Система динамической стабилизации.....	142
Индикатор состояния системы круиз-контроля.....	72	Принципы работы.....	142
Индикатор фар и габаритных фонарей.....	74	Система кондиционирования воздуха См.: Органы управления микроклиматом.....	88
Информационный индикатор.....	74	Система контроля давления в шинах.....	217
Контрольная лампа низкого уровня топлива.....	74	Зависимость давления в шинах от температуры.....	218
Контрольная лампа передних надувных подушек безопасности.....	73	Основные сведения о системе контроля давления в шинах.....	218
Контрольная лампа передних противотуманных фар.....	73	Процедура сброса системы контроля давления в шине.....	221
Контрольная лампа системы стабилизации.....	74	Смена шин с помощью системы контроля давления в шинах.....	218
Контрольная лампа тормозной системы.....	72	Система напоминания о непристегнутом ремне безопасности.....	32
Контрольная лампа уровня моторного масла.....	72	Выключение устройства напоминания о необходимости пристегнуть ремень безопасности.....	32
Контрольные лампы двигателя.....	72	Система помощи при парковке.....	144
Предупредительный индикатор пристегивания ремня безопасности.....	73	Система задних датчиков.....	145
Предупреждающая лампа антиблокировочной системы тормозов.....	71	Система передних и задних датчиков.....	146
Предупреждающая лампа низкого заряда аккумуляторной батареи.....	71	Система помощи при трогании на подъеме - Автоматическая КПП.....	138
Сигнализатор опасности обледенения.....	73	Использование системы помощи при трогании на подъеме.....	139
Указатель поворота.....	72	Система помощи при трогании на подъеме - Механическая КПП.....	139
Сигнализация См.: Противоугонная сигнализация.....	45	Включение и выключение системы.....	140
Сидение в правильном положении.....	102	Использование системы помощи при трогании на подъеме.....	140
Сиденья.....	102	Система стабилизации прицепа.....	159
Сиденья с обогревом.....	110	Системы помощи водителю.....	152
		Системы помощи при парковке.....	144
		Принципы работы.....	144

# Указатель

Складывающийся поддон.....	112	Таблица характеристик плавких предохранителей.....	170
Словарь символов.....	8	Блок предохранителей в багажнике.....	178
Советы по вождению.....	163	Блок предохранителей в моторном отсеке.....	170
Советы по контролю внутреннего климата.....	93	Блок предохранителей в салоне.....	175
Длительное нахождение автомобиля на одном месте при предельно высоких температурах окружающего воздуха.....	94	Табличка с идентификационным номером автомобиля.....	231
Защита от запотевания боковых окон в холодную погоду.....	94	Технические характеристики См.: Заправочные объемы и технические характеристики.....	229
Максимальная эффективность охлаждения в положении «Панель приборов» или «Панель приборов и ниша для ног».....	94	Топливо и заправка.....	122
Общие советы.....	93	Тормоза.....	137
Режим быстрого охлаждения салона.....	94	Общая информация.....	137
Режим быстрого прогрева салона.....	93	Точки крепления багажа.....	155
Рекомендуемые настройки для обогрева.....	93	Точки крепления буксировочного оборудования.....	159
Рекомендуемые настройки для охлаждения.....	94	Транспортировка автомобиля.....	160
Советы по управлению автомобилем с антиблокировочной системой тормозов.....	138	<b>У</b>	
Солнцезащитные шторки - В комплектацию автомобиля входит:		Указатели поворота.....	60
Панорамная панель крыши.....	68	Указатели.....	70
Открытие и закрытие солнцезащитной шторки.....	69	Информационный дисплей.....	70
Переобучение функции солнцезащитной шторки.....	69	Указатель температуры охлаждающей жидкости двигателя.....	70
Функция остановки и реверса стекла при возникновении препятствия.....	69	Указатель уровня топлива.....	71
Стеклоочистители и стеклоомыватели.....	51	Уникальные характеристики модификаций автомобилей.....	120
Стояночный тормоз.....	138	Управление аудиосистемой.....	48
Стояночный тормоз См.: Стояночный тормоз.....	138	Тип 1.....	49
		Тип 2.....	49
<b>Т</b>		Управление скоростью См.: Использование системы круиз-контроля.....	150
Таблица технических характеристик ламп.....	200	Управление скоростью.....	50
		Принципы работы.....	150
		См.: Управление скоростью.....	150
		Установка детского сиденья.....	19
		Детские автокресла-подушки.....	21
		Детские сиденья для разных весовых категорий.....	20
		Присоединение детского сиденья с опорной стойкой.....	23
		Скобы крепления ISOFIX.....	22
		Установка детского сиденья без верхних строп.....	22

# Указатель

Устранение мелких повреждений лакокрасочного покрытия.....	209
Устранение неполадок в работе аудиосистемы.....	265
Уход за автомобилем.....	208
Ухудшенные характеристики двигателя.....	163

## Ф

Фильтр твердых частиц.....	117
Регенерация.....	117

## Ц

Центральная консоль.....	112
Цифровое радиовещание.....	261

## Ч

Часы.....	80
Тип 1.....	80
Тип 2.....	80

## Ш

Шины	
См.: Колеса и шины.....	211

## Щ

Щиток приборов.....	70
Щуп для проверки моторного масла - 1.0L EcoBoost™.....	191
Щуп для проверки моторного масла - 1.6L Duratorq-TDCi (DV) Дизель.....	191
Щуп для проверки моторного масла - 1.6L EcoBoost™.....	191

## Э

Экономичное вождение.....	163
Аксессуары.....	164
Давление в шинах.....	164
Переключение передач.....	164
Прогнозирование дорожной обстановки.....	164
Электрические системы.....	164
Эффективный выбор скорости движения.....	164
Электрические замки дверей	
См.: Блокировка и разблокировка замков.....	39
Электрические стеклоподъемники - В комплектацию автомобиля входит: Заднее окно с электроприводом стекла.....	63
Блокировка окон.....	64
Задержка выключения вспомогательного оборудования.....	65
Опускание одним касанием.....	64
Поднятие одним касанием.....	64
Функция остановки и реверса стекла при возникновении препятствия.....	64
Электрические стеклоподъемники - В комплектацию автомобиля входит: Окно со стороны водителя с открытием в одно касание.....	63
Задержка выключения вспомогательного оборудования.....	63
Опускание одним касанием.....	63
Электромагнитная совместимость.....	324



CG3588ruRUS