



Подготовка

Использование камеры

Дополнительные функции - Фотосъемка

- Воспроизведение

- Видеосъемка

Настройка параметров

Подключение камеры

Инсталляция программ

Приложения

Возможные неисправности

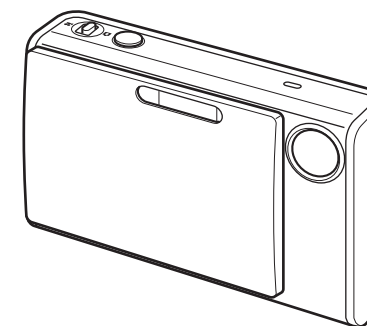

ЦИФРОВАЯ ФОТОКАМЕРА

FinePix Z3

ИНСТРУКЦИЯ ПО ЭКСПЛУАТАЦИИ

Эта инструкция по эксплуатации описывает правильное использование цифровой фотокамеры FUJIFILM FinePix FinePix Z3. Пожалуйста, внимательно следуйте указаниям этой инструкции.



ЗАО «Фуджифильм-РО»

123007 Москва, ул.Розанова, 10, стр.1

тел.: +7 (495) 956-98-58, факс: +7 (495) 230-62-17, 230-62-18

e-mail: info@fujifilm.ru www.fujifilm.ru

Предупреждение

ПРЕДУПРЕЖДЕНИЯ

Чтобы снизить риск возникновения огня или получения удара электрическим током, не подвергайте сетевой блок питания воздействию влаги или дождя. Не ставьте на сетевой блок питания емкости, заполненные жидкостями, например, вазы для цветов.

ВАЖНЫЕ МЕРЫ БЕЗОПАСНОСТИ

- Прочтите эту инструкцию.
- Сохраните эту инструкцию для последующего использования.
- Соблюдайте все предупреждения.
- Не пользуйтесь блоком питания вблизи воды.
- Проводите чистку блока питания только с помощью сухой тряпочки.
- Не блокируйте вентиляционные отверстия блока питания. Устанавливайте сетевой блок питания в соответствии с указаниями производителя.
- Не устанавливайте блок питания вблизи радиаторов, обогревателей, духовок и прочих устройств (включая усилители), генерирующих тепло.
- Защитите сетевой шнур от повреждений.
- Используйте только принадлежности, рекомендованные производителем.
- Во время грозы, а также, когда блок питания не используется в течение длительного времени, отключайте блок питания от сети.
- Обслуживанием и ремонтом блока питания должен заниматься квалифицированный персонал. Обслуживание блока питания требуется, если блок питания поврежден каким-либо образом (например, поврежден сетевой шнур или сетевая вилка, на блок питания попала вода или внутрь блока питания попали посторонние предметы и т.д.).

Чтобы предотвратить возникновение огня или получение удара электрическим током, не подвергайте камеру воздействию дождя или влаги.

Для пользователей в США

*Протестировано в соответствии со стандартами FCC
ДЛЯ ДОМАШНЕГО
ИЛИ ОФИСНОГО ИСПОЛЬЗОВАНИЯ*

Заявление FCC

(Федеральной комиссии по связи)

Это устройство соответствует требованиям части 15 Правил FCC. Эксплуатация этого устройства соответствует следующим двум требованиям: (1) Это устройство не может вызывать интерференцию волн, и (2) это устройство должно реагировать на любую интерференцию, включая интерференцию, которая может вызвать выполнение нежелательной операции.

ПРЕДУПРЕЖДЕНИЕ

Это устройство было протестировано и найдено соответствующим требованиям, предъявляемым к цифровым устройствам класса B (Class B), в соответствии с частью 15 Правил FCC. Эти требования обеспечивают допустимую защиту от интерференции волн при постоянной установке. Это устройство генерирует, использует и может излучать радиочастотную энергию и, если устройство будет установлено неправильно и будет неправильно эксплуатироваться, может возникнуть интерференция волн, препятствующая радиосвязи. Однако, нет гарантии отсутствия интерференции волн при установке в определенных условиях. Если это устройство создает интерференцию волн для приема радио- или телепрограмм, что может быть обнаружено выключением и включением устройства, пользователь устройства может попытаться устранить интерференцию одним из следующих способов:

- Изменив направление или положение приемной антенны.
 - Увеличив расстояние между Вашим устройством и приемником.
 - Подключив это устройство к другой сетевой розетке (отличной от розетки, к которой подключен приемник).
 - Проконсультировавшись с дилером или опытным специалистом/радиотехником.
- Любые изменения или модификации, не описанные в этой инструкции, могут привести к нарушению права пользователя на эксплуатацию этого устройства.

Замечание:

Для того, чтобы устройство соответствовало части 15 Правил FCC, устройство должно использоваться с рекомендованным компанией Fujifilm кабелем USB с ферритовым сердечником и сетевым кабелем.

Для пользователей в Канаде

ПРЕДУПРЕЖДЕНИЕ

Данная цифровая камера класса B (Class B) соответствует требованиям канадского стандарта ICES-003.

Перед использованием камеры, пожалуйста, прочтите «Меры безопасности», описанные в конце этой инструкции, и запомните эти меры безопасности.

Декларация ЕС о соответствии

Мы
Название : Fuji Photo Film (Europe) G.m.b.H.
Адрес : Heesenstrasse 31
40549 Dusseldorf, Germany

декларируем, что устройство
Название устройства : ЦИФРОВАЯ КАМЕРА FUJIFILM FinePix Z3
Название производителя : Fuji Photo Film Co., Ltd.
Адрес производителя : 26-30, Nishiazabu 2-chome, Minato-ku,
Tokyo 106-8620, Japan

соответствует следующим Стандартам
Безопасность: EN60065
Электромагнитная совместимость: EN55022 : 1998 Класс B
EN55024 : 1998
EN61000-3-2 : 1995 + A1:1998 + A2:1998

с соблюдением требований директив по электромагнитной совместимости (89/336/ЕЕС, 92/31/ЕЕС и 93/68/ЕЕС) и директивы по пониженному напряжению питания (73/23/ЕЕС).



Дюссельдорф, Германия

Место

1 июня 2006

Дата

Подпись/Управляющий директор

Содержание

Предупреждение	2
Декларация ЕС о соответствии	3
Содержание	4
Вступление	5
Принадлежности, поставляемые в комплекте	6
Основные части камеры	7
Пример экрана текстового дисплея ЖК-монитора	8

Подготовка

Установка батареи питания	9
Заряд батареи питания	10
Установка карты памяти xD-Picture Card	12
Включение и выключение фотокамеры	13
Выбор языка, установка даты и времени	13
Корректировка даты и времени	15
Выбор языка	15

Использование камеры

Съемка фотографий (автоматический режим) 16	
Съемка фотографий в режиме фикс-фокуса/фиксации экспозиции	18
Построение композиции кадра	20
Просмотр изображений	21
Стирание изображений/видеоклипов	24
Выбор режима FRAME или ALL FRAMES	24
Использование кнопки стирания	25

Дополнительные функции - Фотосъемка

Использование функций фотосъемки	26
Выбор режима фотосъемки	27
Макросъемка	31
Вспышка	32
Съемка по встроенному таймеру	34
Увеличение яркости монитора	35
Использование меню фоторежима F-MODE MENU/ меню съемки SHOOTING MENU	36
Выбор меню F-MODE MENU	36
Выбор меню SHOOTING MENU	36
Меню фотосъемки F-MODE MENU	38
Установка чувствительности (ISO)	38
Изменение качества изображения (QUALITY)	38
Изменение параметра FinePix COLOR (FinePix COLOR)	39
Меню съемки SHOOTING MENU	40
Компенсация экспозиции (EXP.COMPENSATION)	40
Регулировка цветового баланса (WHITE BALANCE)	40
Быстрая фокусировка (HI-SPEED SHOOTING - ВЫСОКОСКОРОСТНАЯ СЪЕМКА)	41
Непрерывная съемка (CONTINUOUS)	41
Выбор режима фокусировки (AF MODE)	42

Дополнительные функции - Воспроизведение

Использование меню воспроизведения F-MODE MENU	43
Режим автоматического воспроизведения (PLAYBACK)	43

Выбор кадра для печати DPOF (PRINT ORDER (DPOF))	43
Использование меню воспроизведения PLAYBACK MENU	46
Выбор меню воспроизведения	46
Поворот изображений (IMAGE ROTATE)	46
Защита изображений (PROTECT)	47
Копирование информации (COPY)	48
Запись голосовых заголовков для снимков (VOICE MEMO)	49
Кадровое изображение (TRIMMING)	51

Дополнительные функции - Видеосъемка

Запись видеоклипов	53
Изменение качества изображения	54
Воспроизведение видеоклипов	55

Настройка параметров

Настройка параметров	56
Использование меню настройки параметров SET-UP	56
Опции меню настройки параметров SET-UP	57

Подключение камеры

Подключение к телевизору	62
Подключение камеры напрямую к принтеру - функция PictBridge	63

Инсталляция программ

Инсталляция в ОС Windows	65
Инсталляция в ОС Mac OS X	67
Подключение к компьютеру	69
Использование программы FinePixViewer	71

Приложения

Опции наращивания системы	73
Дополнительные принадлежности	74
Правильная эксплуатация камеры	75
Источник питания и батареи питания	76
Замечания по использованию карт памяти xD-Picture Card и внутренней памяти	78
Предупреждающие индикаторы	80

Возможные неисправности

Возможные неисправности	82
-------------------------------	----

Технические характеристики	84
Описание терминов	87
Меры безопасности	88

⚠ ПРЕДУПРЕЖДЕНИЕ

Не нагревайте, не изменяйте и не пытайтесь разобрать батареи питания. Не роняйте батареи питания и не подвергайте их механическим воздействиям.

Не пытайтесь перезарядить литиевые и алкалиновые батареи питания. Не храните батареи питания вместе с металлическими предметами. Любое из этих действий может вызвать взрыв батарей питания или утечку электролита, а также возникновение огня.

Используйте только батареи питания или сетевой блок питания, предназначенные для работы с этой камерой. Не используйте источники питания, рассчитанные на напряжение, отличное от напряжения питания камеры. Использование других источников питания может вызвать огонь.

Если электролит вытечет из батарей питания и попадет на кожу, в глаза или одежду, это может привести к получению травмы или потере зрения. Немедленно промойте зараженную область чистой водой и обратитесь за медицинской помощью.

Не используйте для заряда батарей питания зарядное устройство, отличное от рекомендованного.

Зарядное устройство предназначено для заряда обычных батарей питания или других типов перезаряжаемых батарей питания, может привести к вытеканию электролита, перегреву и даже взрыву.

При утилизации или хранении батарей питания закрывайте контакты батарей изоляцией. Контакт с металлическими предметами или батареями питания может привести к взрыву батарей питания.

Храните карты памяти **xD-Picture Card** в местах, недоступных для детей.

Т.к. карты памяти **xD-Picture Card** очень маленькие, они могут быть случайно проглочены маленькими детьми. Храните карту памяти **xD-Picture Card** так, чтобы дети не могли случайно проглотить ее. Если ребенок проглотит карту памяти, немедленно обратитесь к врачу.

⚠ ПРЕДОСТЕРЕЖЕНИЕ

Не пользуйтесь этой камерой в местах, подверженных воздействию масла, пара, влажности или пыли. Это может вызвать огонь или удар электрическим током.

Не оставляйте камеру в местах, подверженных воздействию чрезвычайно высокой температуры. Не оставляйте камеру в закрытом автомобиле или в месте попадания прямого солнечного света. Это может привести к возникновению огня.

Храните камеру в местах, недоступных для маленьких детей. Эта камера может стать причиной травмы.

Не пользуйтесь сетевым блоком питания, у которого повреждена сетевая вилка или слабое подключение вилки. При отключении блока питания не тяните непосредственно за сетевой шнур. Это может привести к повреждению сетевого шнура и вызвать удар электрическим током или возникновение огня.

Не накрывайте и не заворачивайте камеру или сетевой блок питания в ткань. Это может вызвать перегрев камеры и блока питания и привести к деформации корпуса или возникновению огня.

Перед чистой камерой или, если Вы не планируете пользоваться камерой в течение длительного времени, извлекайте батареи питания или отсоединяйте сетевой блок питания.

Несоблюдение этого правила может привести к возникновению огня или получению удара электрическим током.

Когда закончится заряд батарей питания, отключайте зарядное устройство от электрической сети. Если Вы оставите зарядное устройство подключенным, это может привести к возникновению огня.

Использование вспышки вблизи человеческих глаз может временно повлиять на зрение. Будьте особенно осторожны при съемке детей.

При извлечении карты памяти **xD-Picture Card** карта может вылететь. Перед извлечением карты останавливайте «вылет» карты пальцем.

Если карта памяти **xD-Picture Card** вылетит, она может нанести травму.

Запрашивайте регулярную чистку и тестирование внутренних компонентов камеры.

Накопление пыли в Вашей камере может привести к возникновению огня или получению удара электрическим током. - Для запроса на внутреннюю чистку раз в 2 года обращайтесь к дилеру FUJIFILM.

Меры безопасности

- Чтобы обеспечить правильное использование Вашей цифровой камеры FinePix Z3, перед использованием внимательно прочтите эти меры безопасности и всю инструкцию по эксплуатации.

- После прочтения этих мер безопасности сохраните их в надежном месте.

ИНФОРМАЦИЯ О СИМВОЛАХ

Символы, приведенные ниже, используются в этой инструкции для предупреждения о возможном получении травмы или повреждении, которые могут возникнуть, если Вы проигнорируете отмеченную этим символом информацию.

ПРЕДУПРЕЖДЕНИЕ

Этот символ означает, что в случае игнорирования информации может быть получена серьезная травма.

ПРЕДОСТЕРЕЖЕНИЕ

Этот символ означает, что в случае игнорирования информации может быть получена персональная травма или повреждение камеры.

Символы, приведенные ниже, используются для определения типа информации, которую необходимо соблюдать.



Треугольные символы предупреждают пользователя об особом внимании («Важно»).



Круглые символы с диагональной полосой предупреждают пользователя о том, что выбранное действие запрещено («Запрещено»).



Заполненные окружности с восклицательным знаком предупреждают пользователя о действии, которое необходимо выполнить («Необходимо»).

⚠ ПРЕДУПРЕЖДЕНИЕ

Если возникнет какая-либо проблема, выключите камеру, извлеките батарею питания и отсоедините сетевой блок питания.



Отсоедините от электрической сети.

Продолжение эксплуатации камеры, которая начала дымить, издавать странные запахи или находится в любом нештатном режиме, может вызвать возникновения огня или получение удара электрическим током.

- Обратитесь к дилеру FUJIFILM.

Не допускайте попадания внутрь камеры воды и посторонних предметов.



Если внутрь камеры попадет вода или посторонние предметы, выключите камеру, извлеките батарею питания и отсоедините сетевой блок питания.

Продолжение эксплуатации камеры может привести к возникновению огня или получению удара электрическим током.

- Обратитесь к дилеру FUJIFILM.

Не пользуйтесь камерой в ванной или душевой комнате.



Не пользуйтесь в ванной или душевой комнате.

Это может привести к возникновению огня или получению удара электрическим током.

Не пользуйтесь в ванной или душевой комнате.

Никогда не пытайтесь изменить или разбирать камеру. (Никогда не вскрывайте корпус камеры).



Не разбирайте.

Не используйте камеру, которая упала или у которой поврежден корпус. Это может привести к возникновению огня или получению удара электрическим током.

- Обратитесь к дилеру FUJIFILM.

Не пытайтесь модифицировать, нагревать или вытягивать соединительные кабели. Не ставьте на соединительные кабели тяжелые предметы.



Эти действия могут привести к повреждению сетевого шнура и вызвать возникновение огня или удара электрическим током.

- Если сетевой шнур будет поврежден, обратитесь к дилеру FUJIFILM.

Не располагайте камеру на неустойчивой поверхности.



Это может привести к падению камеры и получению травмы.

Никогда не пытайтесь выполнять съемку во время движения.



Не пользуйтесь камерой, когда Вы идете по улице или едете в автомобиле. Это может привести к падению и несчастному случаю.

Не прикасайтесь к металлическим частям камеры во время грозы.



Это может привести к получению удара электрическим током, связанным с током, индуцируемым грозным разрядом.

Не используйте батареи питания, отличные от рекомендованных.



Устанавливайте батареи питания, соблюдая полярность установки.

Вступление

■ Тестовые съемки перед фотографированием

Перед съемкой важных мероприятий (например, свадеб и туристических поездок) всегда делайте тестовые снимки и просматривайте отснятое изображение для того, чтобы убедиться в нормальном функционировании фотокамеры.

- Fuji Photo Film Co., Ltd. не несет ответственности за любые потери (такие, как стоимость печати фотографий или потери фотографий), вызванные неисправностью данной камеры.

■ Замечания по защите авторского права

Изображения, записанные с помощью Вашей цифровой камеры, не могут быть использованы способами, нарушающими авторское право, без разрешения правообладателя, кроме случаев использования изображений в личных целях. Обратите внимание, что съемка в кинотеатрах, на развлекательных мероприятиях и выставках часто запрещена даже, если Вы хотите использовать снимки для себя. Копирование изображений или информации, защищенной авторским правом, с карт памяти xD-Picture Card также может быть выполнено только с разрешения правообладателя.

■ Как обращаться с Вашей цифровой камерой

Эта камера содержит прецизионные (высокоточные) электронные компоненты. Чтобы обеспечить правильность записи изображений, не подвергайте камеру механическим воздействиям во время записи изображения.

■ Жидкие кристаллы

Если жидкокристаллический монитор поврежден, будьте особенно осторожны с жидкими кристаллами монитора. В случае возникновения одной из указанных ниже ситуаций немедленно выполните соответствующее действие.

- Если жидкие кристаллы попадут на кожу Протрите ту часть, на которую попали жидкие кристаллы, тканью, а затем тщательно промойте проточной водой и мылом.

- Если жидкие кристаллы попадут в глаза В течение 15 минут мойте глаза чистой водой, а затем обратитесь за медицинской помощью.

- Если жидкие кристаллы попали в горло Тщательно промойте горло водой. Выпейте большое количество воды и попробуйте вызвать рвоту. Затем обратитесь за медицинской помощью.

■ Информация о торговых марках

-  и xD-Picture Card™ являются торговыми марками Fuji Photo Film Co., Ltd.

- IBM PC/AT является зарегистрированной торговой маркой корпорации International Business Machine Corp. в США.

- Macintosh, Power Macintosh, iMac, PowerBook, iBook и Mac OS являются зарегистрированными торговыми марками Apple Computer, Inc., зарегистрированными в США и других странах.

- Microsoft, Windows и логотип Windows являются зарегистрированными торговыми марками Microsoft Corporation of the U.S. в США и/или других странах. Windows является аббревиатурой выражения «Операционная система Microsoft® Windows®».

* Логотип «Designed for Microsoft Windows XP» относится только к фотокамере и драйверу.

- Остальные названия компаний или продуктов являются торговыми марками или зарегистрированными торговыми марками соответствующих компаний.

■ Замечания по электрической интерференции

Если камера используется в больницах или на самолетах, пожалуйста, помните о том, что эта камера может быть источником интерференции волн (помех) для другого оборудования в больнице или на самолете.

■ Описание телевизионных систем кодирования цвета

NTSC: National Television System Committee, стандарт телевизионной системы кодирования цвета, адаптированный преимущественно для использования в США, Канаде и Японии.

PAL: Phase Alternation by Line, стандарт телевизионной системы кодирования цвета, адаптированный преимущественно для использования в европейских странах и Китае.

■ Формат Exif Print (Exif версия 2.2)

Формат Exif Print представляет собой вновь созданный формат файловой системы цифровых камер, который содержит множество информации в целях обеспечения оптимальной печати.

Принадлежности, поставляемые в комплекте

- Перезаряжаемая батарея питания NP-40 (1)
В комплекте поставляется мягкий чехол.



- Ремень (1)

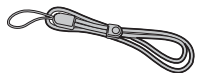

- Сетевой блок питания AC-5VC (1)

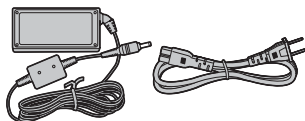

- Док-станция PictureCradle (1)

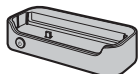

- A/V-кабель (1)
(длина около 1,2 м), штекер диаметром 2,5 мм - 2
rip-штекера



- Кабель с разъемами USB (mini-B) (1)

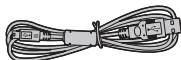

- CD ROM (1)
программное обеспечение для FinePix CX



- Инструкция по эксплуатации (эта инструкция)
(1)

Крепление ремня

Прикрепите ремень, как показано на рисунках (1) и (2).
В процессе крепления ремня с помощью фиксатора отрегулируйте длину ремня, как показано на рисунке (1).

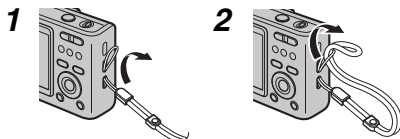

Описание терминов

EV: Цифровое значение, определяющее экспозицию. EV определяет яркость объекта и чувствительность пленки или матрицы CCD. Для ярких объектов съемки значение EV больше, для темных - меньше. Т.к. яркость объекта съемки меняется, цифровая камера поддерживает количество света, попадающего на матрицу CCD на постоянном уровне, регулируя диафрагму и скорость затвора. Если количество света, попадающего на матрицу CCD, удваивается, значение EV увеличивается на 1. Если же освещенность уменьшается в 2 раза, EV уменьшается на 1.

Частота кадров (fps): Частота кадров представляет собой количество изображений (кадров), воспроизводимых в секунду. Эта камера выполняет съемку видеоклипов с частотой 10 кадров в секунду, описываемой как 10 fps. Для сравнения частота кадров телевизора 30 fps.

JPEG: Joint Photographics Experts Group
Формат файла, используемый для сжатия и сохранения цветных изображений. Степень сжатия может быть выбрана, но, чем выше степень сжатия, тем хуже качество распакованного файла.

Motion JPEG: Тип формата файла AVI, который управляет изображением и звуком в одном файле. Изображения в этом файле записываются в формате JPEG. Motion JPEG может быть воспроизведен в программе QuickTime 3.0 или более поздней версии. Для воспроизведения фильмов (видеоматериала) Вы можете использовать на персональном компьютере это программное обеспечение.

PC-карта: Общий термин для карт, которые соответствуют стандарту PC-карты.

Стандарт PC-карты: Стандарт для PC-карт, определенный PCMCIA.

PCMCIA: Personal Computer Memory Card International Association (Международная Ассоциация производителей карт памяти для персональных компьютеров) (США).

WAVE:
Стандартный формат, используемый в системах на основе Windows для сохранения звуковой информации. Файлы формата WAVE имеют расширение файла «.WAV» и звук может быть записан либо в сжатом, либо в несжатом виде. На этой камере используется запись в несжатом виде. Файлы формата WAVE могут быть воспроизведены на компьютере с помощью следующих программ:
Windows : MediaPlayer
Macintosh : QuickTime Player (версия 3.0 и выше)

Баланс белого: В зависимости от типа освещения человеческий глаз адаптируется таким образом, чтобы белый объект выглядел белым. С другой стороны такие устройства, как цифровые камеры, «видят» белые объекты белыми, предварительно настроив цветовой баланс в соответствии с цветом окружающего освещения вокруг объекта съемки. Эта настройка называется соответствием баланса белого цвета. Функция, которая автоматически приводит в соответствие баланс белого цвета, называется функцией автоматической регулировки баланса белого цвета.



Формат Exif Print представляет собой вновь созданный формат файловой системы цифровых камер, который содержит множество информации в целях обеспечения оптимальной печати.

■ **Стандартное количество доступных кадров на карте памяти xD-Picture Card**

Количество доступных кадров, доступное время записи или размеры файлов варьируются в зависимости от объектов съемки. Обратите также внимание на то, что для карт памяти **xD-Picture Card** большого объема разница между стандартным и реальными значениями доступных кадров увеличивается.

Качество	5M F	5M N	3:2	3M	2M	3M	6.4M (30 fps)	320 (30 fps)
Разрешение	2592 × 1944		2736 × 1824	2048 × 1536	1600 × 1200	640 × 480	640 × 480	320 × 240
Размер файла	2.5 MB	1.3 MB	1.3 MB	780 KB	630 KB	130 KB	—	—
Внутренняя память (прибл. 10 MB)	3	7	7	12	15	77	8 с	16 с
16 MB	6	12	12	19	25	122	13 с	26 с
32 MB	12	25	25	40	50	247	27 с	54 с
64 MB	25	50	51	81	101	497	55 с	109 с
128 MB	51	102	103	162	204	997	111 с	219 с
256 MB	102	204	207	325	409	1997	223 с	7,3 мин
512 MB	205	409	414	651	818	3993	7,4 мин	14,6 мин
1 GB	412	819	830	1305	1639	7995	14,9 мин	29,3 мин

Если Вы выполняете съемку, используя карты памяти **xD-Picture Card DPC-M256/M512/M1GB**, время записи видеоклипа может быть уменьшено, если Вы будете повторно записывать и стирать файлы изображений. В этом случае перед использованием карты памяти сотрите все файлы или отформатируйте карту памяти. Сохраните (выполните резервное копирование) нужных Вам файлов на персональный компьютер или другой носитель.

- Эти технические характеристики могут быть изменены без предварительного уведомления. FUJIFILM не несет ответственности за повреждения, вызванные ошибками в этой инструкции по эксплуатации.
 - Жидкокристаллический монитор Вашей цифровой камеры произведен по передовой высокоточной технологии. Однако, на мониторе могут появляться маленькие яркие точки и необычные цвета (особенно вокруг текста). Это нормальная характеристика дисплея и она не является неисправностью. Этот эффект не оказывает никакого влияния на записанное изображение.
 - Сбой в работе цифровой камеры может быть вызван сильной интерференцией волн (например, электрическими полями, статическим электричеством, помехами в линии и т.д.).
 - Иногда края изображений могут выглядеть искаженными. Это нормальное явление, вызванное структурой объектива.

Основные части камеры

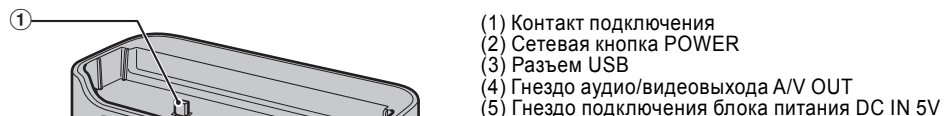
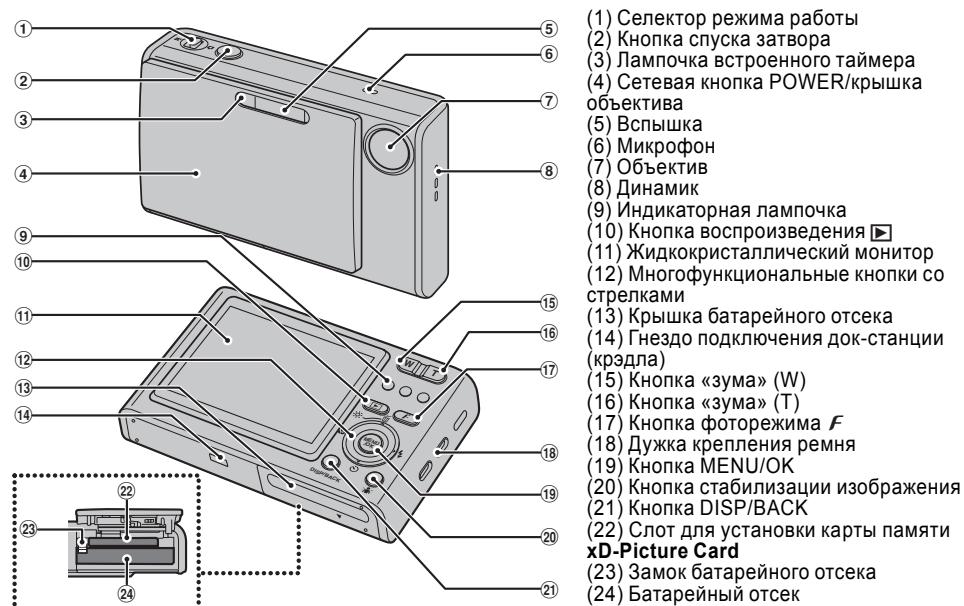

ЗАМЕЧАНИЯ

Используйте док-станцию в качестве удобного инструмента для Вашей камеры для выполнения следующих действий:

- Установка камеры в док-станцию (когда Вы не пользуетесь камерой) приводит к включению режима заряда батареи питания.
- Для отображения изображений на экране телевизора.
- Для быстрого копирования файлов на персональный компьютер через интерфейс USB Вашей док-станции.

ПРЕДУПРЕЖДЕНИЯ

- При установке или извлечении камеры устанавливайте ее на док-станцию вертикально.
- Подключайте к док-станции сетевой блок питания, AV-кабель (в комплекте) и USB-кабель с разъемом mini-B (в комплекте).

Пример текстового дисплея ЖК-монитора

■ Режим фотосъемки



■ Режим воспроизведения

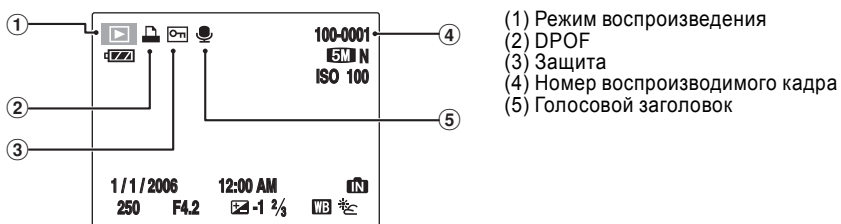

Цифровая фотокамера FinePix Z3 оснащена внутренней памятью, в которой Вы можете хранить фотографии, не используя карту памяти xD-Picture Card. Когда используется внутренняя память фотокамеры, на ЖК-мониторе отображается индикатор «**IN**».

Система

Видеоклипы	640x480 пикселей/320x240 пикселей (30 кадров в секунду с монофоническим звуком) В зависимости от свободного места на карте памяти xD-Picture Card может быть записана серия непрерывных снимков. Во время видеосъемки «зум» не может использоваться.
Функции фотосъемки	Высокоскоростная съемка, наилучшая компоновка кадра, окно помощи после съемки, память номера кадра.
Функции воспроизведения	Кадрирование, автоматическое воспроизведение, мультикадровое воспроизведение, сортировка по дате, поворот изображения, голосовой заголовок.
Прочие функции	PictBridge, Exif print, выбор языка, фоторежим FinePix.

Входные/выходные гнезда

A/V OUT (AV-выход)	NTSC/PAL (монофонический звук, подключение через док-станцию)
Цифровой вход/выход	высокоскоростной USB2.0, PTP (протокол передачи изображений) (подключение через док-станцию)
Гнездо DC IN 5V	Гнездо подключения сетевого блока питания AC-5VC (в комплекте)/AC-5VX (приобретается дополнительно) (подключение через док-станцию)

Источник питания и прочие параметры

Источник питания	перезаряжаемая батарея питания NP-40
Условия эксплуатации	Температура: от 0 до +40°C Влажность 80% и менее (без конденсации влаги)
Количество доступных кадров	Тип батареи Количество снимков NP-40 (750 мА/час) около 200 кадров
Количество кадров, приведенное в таблице, представляет собой приблизительное значение, которое основано на 50% использовании вспышки при обычной температуре окружающей среды. Однако, реальное число доступных снимков варьируется в зависимости от температуры окружающей среды и уровня заряда аккумулятора. В условиях пониженной температуры количество доступных кадров уменьшается.	
Размеры камеры	90 мм x 55 мм x 20 мм (без принадлежностей и дополнительных аксессуаров)
Вес камеры	130 г (без принадлежностей, батарей или карты памяти xD-Picture Card)
Вес для съемки	около 150 г (включая батарею питания и карту памяти xD-Picture Card)

Док-станция

Размеры док-станции	98,8 мм x 23,2 мм x 40,4 мм
Вес док-станции	Около 42 г

Технические характеристики

Система

Модель	Цифровая камера FinePix Z3
Количество эффективных пикселей	5,1 миллиона
Матрица ССД	матрица 1/2,5 дюйма Super CCD HR
Носитель для хранения информации	внутренняя память (около 10 МБ)/карта памяти xD-Picture Card (16/32/64/128/256/512 МБ/1 Гб)
Формат файлов	Фотоснимки: DCF-совместимые С компрессией: JPEG (Exif версия 2.2), совместимые с DPOF Видеоклипы: формат AVI, Motion JPEG Звук: формат WAV, монофонический звук
Разрешение	Фотоизображение: 2592x1944 пикселей/2736x1824 пикселей/ 2048x1536 пикселей/1600x1200 пикселей/640x480 пикселей (5M/3:2/3M/2M/03M)
Объектив	объектив Fujinon с 3-кратным оптическим «зумом» F3.5-F4.2
Фокусное расстояние	f = от 6.1 до 18.3 мм (эквивалент от 36 мм до 108 мм на 35-мм камерах) (3:2: эквивалент от 38 до 114 мм на 35-мм камере)
Цифровой «зум»	приблизительно 5,7x (при совместном использовании с оптическим «зумом» максимальное увеличение 17.1x)
Диафрагма (широкоугольная съемка)	F3.5/F5/F8 (3 шага)
Расстояние фокусировки	Обычная съемка: от 60 см до бесконечности Макросъемка: от 8 до 80 см (широкоугольная съемка) От 45 см до 80 см (съемка в режиме «телефото»)
Чувствительность	AUTO/эквивалент ISO 64/100/200/400/800/1600
Фотометрия	256-зональное TTL-измерение
Контроль экспозиции	Program AE
Компенсация экспозиции	от -2 EV до +2 EV с шагом 0,3 EV (в ручном режиме)
Скорость затвора (выдержка)	от 4 с до 1/1000 секунды (в зависимости от режима экспонирования)
Непрерывная съемка	непрерывная съемка первых 3 кадров: до 3 кадров (максимум 2,2 кадра в секунду) непрерывная съемка последних 3 кадров: до 3 кадров (максимум 2,2 кадра в секунду) длительная непрерывная съемка: в зависимости от емкости карты памяти (максимум 0,7 кадра в секунду)
Фокусировка	Режим: Автоматическая фокусировка Система автофокусировки: TTL, контрастного типа Выбор области автофокусировки: AF (CENTER), AF (MULTI)
Баланс белого	автоматический режим, 8 предустановленных режимов
Встроенный таймер	2/10-секундный
Вспышка	автоматическая Эффективное расстояние действия Широкоугольная съемка: от 0,3 м до 3 м Съемка в режиме телефото: от 0,6 м до 2,3 м
Режимы работы вспышки	автоматический, подавление красных глаз, принудительное включение и отключение вспышки, замедленная синхровспышка, подавление красных глаз + замедленная синхровспышка.
Жидкокристаллический монитор	2,5 дюйма, формат 4:3, аморфная кремниевая TFT-матрица, 232 000 пикселей, покрытие 100%

Установка батареи питания

Для работы цифровой фотокамеры необходима батарея питания (аккумулятор). Сначала установите батарею питания в фотокамеру.

■ Совместимая батарея питания

Перезаряжаемая батарея питания NP-40 (1)

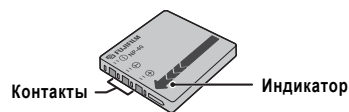

! ПРЕДУПРЕЖДЕНИЯ

- На заводе батарея питания заряжается не полностью. По этой причине перед эксплуатацией камеры зарядите батарею питания полностью.
- Не приклеивайте на батарею питания никаких наклеек, т.к. это может привести к застреванию батареи питания внутри камеры.
- Любой контакт батареи питания с металлическими предметами может привести к короткому замыканию и перегреву батарей питания.
- Подробная информация об аккумуляторе (перезаряжаемой батарее питания) приведена в конце инструкции.
- Всегда используйте только перезаряжаемую батарею питания NP-40 (в комплекте). Использование других марок перезаряжаемой батареи питания может привести к возникновению сбоев и неисправностей камеры.

1 Откройте крышку батарейного отсека.

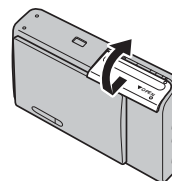

✓ ПРОВЕРЬТЕ

Прежде, чем открыть крышку батарейного отсека, убедитесь в том, что камера выключена.

! ПРЕДУПРЕЖДЕНИЯ

- Не открывайте крышку батарейного отсека, когда камера включена. Это может привести к повреждению карты памяти **xD-Picture Card** или повреждению файлов изображений.
- Не прилагайте избыточное усилие к крышке батарейного отсека.

2 Установите батарею питания.

Совместите индикаторы на батарее питания и камере. Вставляя батарею питания, нажмите на фиксатор батареи питания. Убедитесь в надежности крепления батареи питания на месте.

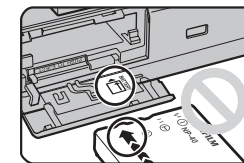
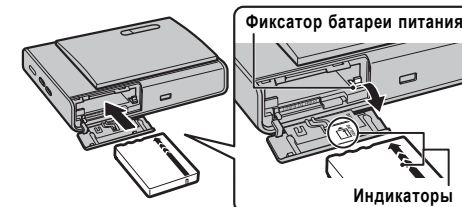

! ПРЕДУПРЕЖДЕНИЕ

Правильно вставляйте батарею питания.

3 Закройте крышку батарейного отсека.

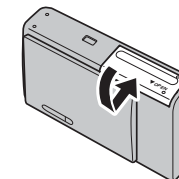

Заряд батареи питания

На заводе батарея питания заряжается не полностью и перед использованием Вы должны ее зарядить полностью.

Подключение сетевого блока питания к камере

(4) Установите камеру в док-станцию.

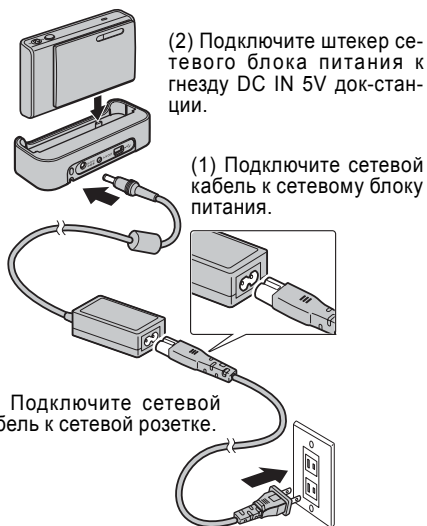

(2) Подключите штекер сетевого блока питания к гнезду DC IN 5V док-станции.

(1) Подключите сетевой кабель к сетевому блоку питания.

(3) Подключите сетевой кабель к сетевой розетке.

ОБРАТИТЕ ВНИМАНИЕ

Установите батарею питания, как описано на предыдущей странице.

ПРЕДУПРЕЖДЕНИЯ

- Всегда убеждайтесь в том, что камера выключена.
- При установке или извлечении камеры устанавливайте ее на док-станцию вертикально.

Использование сетевого блока питания

Для того, чтобы избежать отключения питания в неудобное время, например, во время копирования отснятых изображений на компьютер, используйте сетевой блок питания. Вы можете выполнять съемку и воспроизводить изображения, не беспокоясь о состоянии батарей питания.

ПРЕДУПРЕЖДЕНИЯ

- Всегда используйте только устройства FUJIFILM, указанные здесь.
- Подключайте или отключайте сетевой блок питания только, когда камера выключена. Подключение или отключение сетевого блока питания, когда камера включена, приводит

дит к кратковременному прекращению подачи питания на камеру, поэтому отснятые в этот момент изображения не будут сохранены. Не выключение камеры также может привести к повреждению карты памяти xD-Picture Card или сбоям при подключении к компьютеру.

- Сетевая розетка должна располагаться вблизи камеры и должна быть легко доступна.
- Форма сетевой вилки и розетки варьируется в зависимости от страны использования.

Работа камеры во время заряда батареи питания

После окончания подключения начнется заряд батареи питания. Время заряда батареи питания составляет около 2 часов.

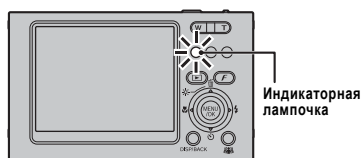

ПРОВЕРЬТЕ индикаторную лампочку

- [Во время заряда] Светится красным цветом
- [По окончании заряда] Не светится
- [В случае ошибки заряда] Мигает красным цветом

Функция защиты батареи питания

Если Вы попытаетесь зарядить батарею питания сразу же после использования камеры в течение длительного времени (например, после съемки видеоклипа или подключения к компьютеру), заряд батареи питания может начаться не сразу (лампочка встроенного таймера не будет светиться красным цветом).

Это не является признаком неисправности, а защищает батарею питания от заряда, когда батарея питания теплая. Заряд батарей питания при высоких температурах может привести к ухудшению характеристик батареи питания.

Оставьте сетевой блок питания подключенным к камере и заряд автоматически начнется через 30 минут.

ПРЕДУПРЕЖДЕНИЕ

Замечания по заряду батареи питания

- Включение камеры во время заряда прерывает процесс заряда.
- При низких температурах время заряда увеличивается.

Проблемы	Возможные причины	Способ устранения
На изображении появляются мелкие точки.	Снимок был выполнен с малой скоростью затвора (длинной экспозицией) при высокой температуре.	Это характеристика матриц CCD и не является признаком неисправности камеры.
Отснятые изображения или видеоклипы не записываются.	Во время включения камеры был включен или отключен сетевой блок питания.	Подключайте или отключайте блок питания только, когда камера выключена. Несоблюдение этого требования может привести к повреждению карты памяти xD-Picture Card или сбою соединения между камерой и компьютером.
Невозможно стирание снимка. Невозможно стирание всех снимков.	Некоторые снимки могут быть защищены.	Снимите защиту снимков, используя камеру, на которой эта защита была установлена.
Не работает функция нумерации кадров CONT.	Вы открыли крышку батарейного отсека, не выключив камеру.	Всегда при замене батарей питания или карты памяти xD-Picture Card выключайте камеру. Открытие крышки батарейного отсека, не выключив камеру, может привести к сбою функции нумерации кадров.
Отсутствует изображение или звук на телевизоре.	Камера не подключена к телевизору. На телевизоре выбран вход TV. Неправильно выбрана система кодирования видеосигнала на видеовыходе.	Правильно подключите камеру к телевизору. Переключите телевизор на вход VIDEO. Выберите систему NTSC или PAL.
Черно-белое изображение на экране телевизора.	Неправильно выбрана система кодирования видеосигнала на видеовыходе.	Выберите систему NTSC или PAL.
Камера не реагирует на изменение положения переключателей.	Это может быть кратковременный сбой камеры. Разряжены батареи питания.	Кратковременно извлеките батарею питания или отсоедините сетевой блок питания, а затем установите их обратно или подключите сетевой блок питания и попробуйте включить камеру. Установите новые или полностью заряженные батареи питания.
Камера работает неправильно.	Это может быть кратковременный сбой камеры.	Кратковременно извлеките батарею питания или отсоедините сетевой блок питания, а затем установите их обратно или подключите сетевой блок питания и попробуйте включить камеру. Если сообщение об ошибке не погаснет, обратитесь к дилеру FUJIFILM.

Возможные неисправности

Проблемы	Возможные причины	Способ устранения
После нажатия на кнопку POWER ничего не происходит.	Разряжены батареи питания. Батареи питания установлены неправильно. Крышка батарейного отсека закрыта неправильно. Неправильно подключен сетевой блок питания.	Установите новые или полностью заряженные батареи питания. Правильно установите батареи питания. Правильно закройте крышку батарейного отсека. Правильно подключите сетевой блок питания к камере.
Батареи питания быстро разряжаются.	Камера используется в слишком холодных условиях. Загрязнены контакты. Одни и те же батареи питания используются слишком долго. Перезаряжаемые батареи питания (если используются) деактивированы или емкость батарей питания уменьшилась из-за эффекта памяти.	Поместите батареи питания в карман или другое теплое место, а затем (перед съемкой) установите их в камеру. Протрите контакты батареи питания чистой, сухой тряпочкой. Батареи питания больше не могут быть перезаряжены. Установите новые или полностью заряженные батареи питания. Используйте функцию разряда перезаряжаемых батарей питания для восстановления полной емкости батарей питания.
Во время эксплуатации камера внезапно выключается.	Разряжены батареи питания. Вилка сетевого блока питания отсоединена от розетки.	Установите новые или полностью заряженные батареи питания. Подключите сетевой блок питания.
Экранные сообщения отображаются не на английском языке.	В меню SET-UP при помощи параметра «言語/LANG.» выбран не-английский язык.	Выберите английский язык (ENGLISH).
После нажатия на кнопку спуска затвора фотография отсутствует.	Переполнена карта памяти или внутренняя память. Карта памяти или внутренняя память не отформатирована. Загрязнены контакты карты памяти xD-Picture Card. Карта памяти xD-Picture Card повреждена. Разряжены батареи питания. Функция автоматического отключения выключает камеру.	Установите новую карту xD-Picture Card или сотрите ненужные снимки. Отформатируйте карту памяти xD-Picture Card или внутреннюю память камеры. Протрите область контактов карты памяти xD-Picture Card мягкой, сухой тряпочкой. Установите новую карту памяти xD-Picture Card. Установите новые или полностью заряженные батареи питания. Включите камеру.
После съемки ЖК-монитор темнеет.	Вы выполняете съемку со вспышкой.	Жидкокристаллический монитор может темнеть на время заряда вспышки.
Трудности с фокусировкой на объекте съемки.	Вы выполняете съемку с близкого расстояния, не используя режим макросъемки. Выбран режим макросъемки. Вы выполняете съемку объекта, который не подходит для автофокусировки.	Выберите режим макросъемки. Отключите режим макросъемки. Используйте режим фикс-фокуса/фиксации экспозиции.
Невозможно использование вспышки.	Вы нажали кнопку спуска затвора во время заряда вспышки. Выбрана сюжетная программа «LANDSCAPE» (пейзаж). Разряжены батареи питания.	Дождитесь окончания заряда вспышки, а затем нажмите кнопку спуска затвора. Измените режим фотосъемки. Установите новые или полностью заряженные батареи питания.
Параметры вспышки ограничены и не могут быть выбраны.	Выбрана сюжетная программа фотосъемки.	Параметры вспышки ограничены из-за настроек типа сцены. Измените режим съемки, чтобы расширить параметры вспышки.
Воспроизводимое изображение темное даже, когда используется вспышка.	Объект съемки находится слишком далеко. Вы пальцем закрываете вспышку.	Выполняйте съемку в пределах эффективного расстояния действия вспышки. Правильно удерживайте камеру.
Изображение размыто.	Загрязнен объектив. Во время съемки появляется индикатор «! AF». Во время съемки появляется индикатор «! AF».	Проведите чистку объектива. Проверьте фокусировку и выполните съемку. Это может вызвать подрагивание камеры. Надежно удерживайте камеру.

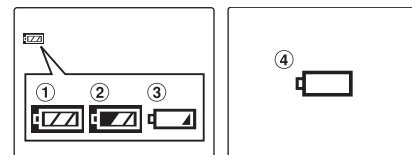

Проверка оставшегося заряда батарей питания

Включите камеру и проверьте индикатор состояния батарей питания, отображаемый на ЖК-мониторе.



- (1) Батарея питания полностью заряжена. (Светится белым цветом).
- (2) Батарея питания разряжена наполовину. (Светится белым цветом).
- (3) Батарея питания близка к разряду. Замените или перезарядите батарею питания, т.к. срок работы такой батареи минимален. (Светится красным цветом).
- (4) Батарея питания разряжена. Дисплей на короткое время погаснет и камера прекратит работу. Замените или перезарядите батарею питания. (Мигает красным цветом).

! ПРЕДУПРЕЖДЕНИЯ

- В условиях пониженной температуры предупреждение о разряде батареи питания может появляться раньше. Это связано с природой батареи питания и является нормальным явлением. Перед использованием положите батареи питания в карман, чтобы нагреть их.
- Разряд батареи питания (когда красным цветом мигает индикатор «») может привести к сбоям в работе камеры, например, к автоматическому выключению камеры, не задвигая объектив. Всегда устанавливайте полностью заряженную батарею питания.
- В зависимости от режима работы камеры и типа используемых батарей питания переход от «» к «» может занимать меньшее время.

Установка карты памяти xD-Picture Card

Несмотря на то, что Вы можете сохранять снимки во внутренней памяти камеры, Вы также можете использовать для хранения изображений карту памяти **xD-Picture Card** (приобретается дополнительно). Внутри батарейного отсека располагается слот для установки карты памяти **xD-Picture Card**.

1 Откройте крышку батарейного отсека.

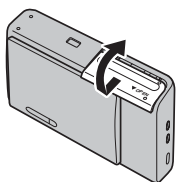

2 Установите карту памяти xD-Picture Card.

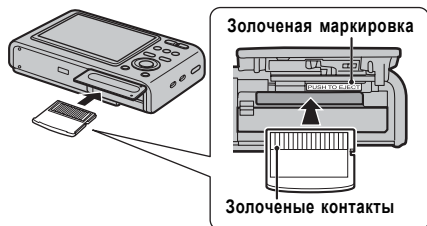

Совместите золоченую маркировку с областью золоченых контактов.

3 Закройте крышку батарейного отсека.

Как заменить карту памяти xD-Picture Card

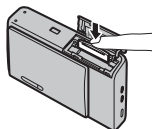

Нажмите на карту памяти **xD-Picture Card**, установленную в слот, а затем медленно отпустите палец. Фиксатор карты будет освобожден и карта памяти **xD-Picture Card** будет извлечена.

! ПРЕДУПРЕЖДЕНИЯ

- Храните карты памяти **xD-Picture Card** в местах, недоступных для детей. В противном случае дети могут проглотить карту памяти **xD-Picture Card** и задохнуться. Если ребенок проглотит карту памяти **xD-Picture Card**, немедленно обратитесь за медицинской помощью.

- Если карта памяти **xD-Picture Card** вставляется неправильно, она может неполностью войти в слот. Не прилагайте слишком большое усилие при установке карты памяти **xD-Picture Card**.
- Обратите внимание на то, что карта памяти **xD-Picture Card** может вылететь из слота, если Вы быстро отпустите палец после нажатия на фиксатор.
- Работа камеры гарантируется только, если используются карты памяти FUJIFILM **xD-Picture Card**.

ЗАМЕЧАНИЯ

- Размер файла-изображения варьируется в зависимости от объекта съемки. По этой причине отображаемое число может не соответствовать реальному количеству кадров.
- Информация о стандартном количестве доступных снимков приведена в конце инструкции.

■ Информация о внутренней памяти

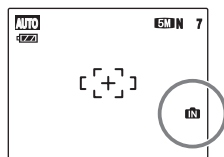

Фотокамера FinePix Z3 оснащена внутренней памятью, в которой Вы можете сохранять отснятые снимки, не используя карту памяти **xD-Picture Card**. Когда используется внутренняя память, на экране отображается индикатор «IN».

Когда в камеру установлена карта памяти **xD-Picture Card** (приобретается дополнительно) [Запись изображений]: Запись выполняется на карту памяти **xD-Picture Card**.
[Воспроизведение изображений]: Будут воспроизводиться снимки, записанные на карту памяти **xD-Picture Card**.

Если карта памяти **xD-Picture Card** (приобретается дополнительно) не установлена в камеру [Запись изображений]: Запись выполняется во внутреннюю память.
[Воспроизведение изображений]: Будут воспроизводиться снимки, записанные на во внутреннюю память.

■ Информация о файлах, сохраненных в памяти

В случае сбоя в работе фотокамеры фотоснимки (изображения), хранящиеся в памяти фотокамеры, могут быть повреждены или стерты. Сохраняйте важные снимки на других носителях (например, на магнитно-оптический диск, CD-R, CD-RW, жесткий диск и т.д.).
Вы также можете скопировать отснятые изображения из внутренней памяти на карту памяти **xD-Picture Card**.

Отображаемое предупреждение	Описание	Способ устранения
READ ERROR	- Файл, который Вы хотите воспроизвести, был записан неправильно. - Загрязнены контакты карты памяти xD-Picture Card . - Сбой камеры. - Вы пытаетесь воспроизвести видеоклип, записанный на другой камере.	- Изображения не могут быть воспроизведены. - Протрите область контактов карты памяти xD-Picture Card при помощи сухой, мягкой ткани. Иногда бывает необходимо отформатировать карту памяти xD-Picture Card . - Обратитесь к дилеру FUJIFILM. - Видеоклипы не могут быть воспроизведены.
TOO MANY FRAMES	В режиме сортировки по дате Вы пытаетесь отобразить больше 5000 снимков.	В режиме сортировки по дате могут быть отображены не более 4999 снимков.
PROTECTED FRAME	- Выбранный Вами файл защищен от стирания.	- Защищенные файлы не могут быть стерты. Снимите защиту с этих файлов.
ERROR	- Сбой файла голосового заголовка. - Сбой в работе камеры.	- Голосовой заголовок не может быть воспроизведен. - Обратитесь к дилеру Fujifilm.
NO IMAGE NO IMAGE	Вы пытаетесь скопировать изображения с карты памяти xD-Picture Card или внутренней памяти, но изображения отсутствуют.	Копирование не может быть выполнено.
03M CAN NOT TRIM	Вы пытаетесь скадрировать изображение с разрешением 0,3М.	Изображение не может быть скадрировано.
CAN NOT TRIM	- Вы пытаетесь скадрировать изображение, отснятое на другой камере (отличной от FinePix Z3). - Изображение повреждено.	Изображение не может быть скадрировано.
DPOF FILE ERROR	В режиме DPOF был установлен режим печати более 1000 кадров.	Максимальное количество кадров на одной карте xD-Picture Card , для которых может быть определено количество отпечатков, составляет 999. Скопируйте изображения, которые Вы хотите отпечатать, на другую карту памяти xD-Picture Card , а затем определите параметры DPOF.
CAN NOT SET DPOF CAN NOT SET DPOF	Вы пытаетесь определить параметры DPOF для изображения, которое не поддерживает DPOF.	Для таких кадров невозможна печать с использованием параметров DPOF.
CAN NOT ROTATE CAN NOT ROTATE	Вы пытаетесь повернуть видеоклип или снимок, отснятый на другой камере.	Эти изображения не могут быть повернуты.
COMMUNICATION ERROR	Камера не подключена к компьютеру или принтеру.	- Проверьте правильность подключения кабеля с разъемами USB. - Убедитесь в том, что принтер включен.
PRINTER ERROR	Отображается при использовании функции PicBridge.	- Убедитесь в том, что в принтере есть бумага и заправлены чернила. - Кратковременно выключите принтер, а затем вновь включите его. - Обратитесь к инструкции по эксплуатации принтера.
PRINTER ERROR RESUME?	Отображается при использовании функции PicBridge.	Убедитесь в том, что в принтере есть бумага и заправлены чернила. После устранения ошибки печать будет автоматически возобновлена. Если сообщение об ошибке появится вновь, нажмите кнопку MENU/OK, чтобы возобновить печать.
CANNOT BE PRINTED	Отображается при использовании функции PicBridge.	- Обратитесь к инструкции по эксплуатации принтера и убедитесь в том, что принтер поддерживает формат изображений JFIF-JPEG или Exif-JPEG. Если принтер не поддерживает эти форматы, принтер не сможет распечатать изображение(я). - Вы не можете распечатать изображения с видеоклипов. - Это изображение отснято на камере FinePix Z3? Иногда невозможно печать некоторых изображений, отснятых на других камерах.

Предупреждающие индикаторы

В таблице внизу приведены предупреждения, которые отображаются на экране ЖК-монитора.

Отображаемое предупреждение	Описание	Способ устранения
Светится красным Мигает красным	Батареи питания камеры близки к разряду или разряжены.	Замените или перезарядите батареи питания.
	Сильное влияние перемещения камеры из-за низкой скорости затвора.	Используйте режим съемки со вспышкой. Однако, для некоторых сцен и режимов необходимо использовать штатив.
!AF	Функция автоматической фокусировки не может эффективно работать.	- Если изображение слишком темное, выберите объект, находящийся на расстоянии около 2 метров от объекта съемки. - Используйте для съемки режим фиксации.
!AE	Выход за пределы диапазона автоматической регулировки экспозиции.	Съемка может быть выполнена, но экспозиция будет установлена неправильно.
FOCUS ERROR ZOOM ERROR	Сбой или неисправность камеры.	- Включите камеру, не прикасаясь к объективу. - вновь выключите и включите камеру. Если сообщение не исчезнет, обратитесь к дилеру FUJIFILM.
NO CARD	Не установлена карта памяти xD-Picture Card.	Правильно устанавливайте карту памяти xD-Picture Card.
CARD NOT INITIALIZED	- Карта памяти xD-Picture Card не отформатирована. - Загрязнены контакты карты xD-Picture Card. - Сбой камеры.	- Отформатируйте карту памяти xD-Picture Card. - Протрите область контактов карты xD-Picture Card при помощи сухой, мягкой ткани. Иногда бывает необходимо отформатировать карту xD-Picture Card. Если сообщение об ошибке появится вновь, замените карту xD-Picture Card. - Обратитесь к дилеру FUJIFILM.
CARD ERROR	- Загрязнены контакты карты xD-Picture Card. - Карта памяти xD-Picture Card повреждена. - Карта памяти xD-Picture Card неправильно отформатирована. - Сбой камеры.	- Протрите область контактов карты памяти xD-Picture Card при помощи сухой, мягкой ткани. Иногда бывает необходимо отформатировать карту памяти xD-Picture Card. Если сообщение об ошибке появится вновь, замените карту памяти xD-Picture Card. - Обратитесь к дилеру FUJIFILM.
MEMORY FULL MEMORY FULL	Карта памяти xD-Picture Card или внутренняя память записана полностью.	Сотрите некоторые изображения или используйте карту памяти xD-Picture Card, на которой достаточно свободного места.
WRITE ERROR	- Информация не может быть записана из-за ошибки карты памяти xD-Picture Card или сбоя связи между картой памяти xD-Picture Card и камерой. - Отснятое изображение не может быть записано, т.к. его размер превышает величину свободного места на карте памяти xD-Picture Card.	- Переустановите карту памяти xD-Picture Card или выключите и вновь включите камеру. - Используйте новую карту памяти памяти xD-Picture Card.
BUSY	Временные характеристики неправильны, т.к. карта памяти xD-Picture Card была отформатирована на компьютере.	Используйте карту памяти xD-Picture Card, отформатированную на камере.
FRAME NO. FULL	Номер кадра достиг 999-9999.	(1) Установите в камеру отформатированную карту xD-Picture Card. (2) В меню SET-UP установите параметр FRAME NO. в положение RENEW. (3) Начните съемку. (Нумерация будет начата с 100-0001). (4) В меню SET-UP установите параметр FRAME NO. в положение CONT.

Включение и выключение фотокамеры

Включение фотокамеры в режиме фотосъемки

Полностью сдвиньте крышку объектива в направлении стрелки (до остановки). Камера будет включена в режиме фотосъемки. Сдвиньте крышку объектива в направлении стрелки (до остановки). Камера будет выключена.

- Включение

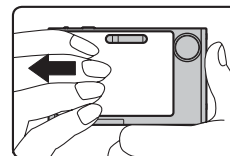

- Выключение

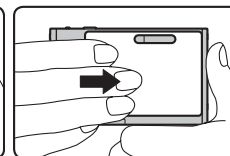

ЗАМЕЧАНИЕ Переключение между режимами фотосъемки и воспроизведения

Чтобы переключиться в режим воспроизведения, во время съемки нажмите кнопку воспроизведения . Для того, чтобы вернуться в режим фотосъемки, наполовину нажмите кнопку спуска затвора.

ПРЕДУПРЕЖДЕНИЕ

Будьте осторожны, не оставляйте на объективе камеры отпечатков, т.к. это повлияет на качество изображения на снимках.

Включение камеры в режиме воспроизведения

(1) Оставьте крышку объектива закрытой.

- Закройте крышку объектива.

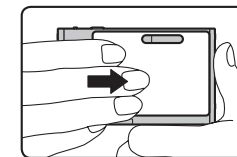

(2) На 2 секунды нажмите кнопку воспроизведения , чтобы включить камеру в режиме воспроизведения.

Чтобы выключить камеру, во время воспроизведения нажмите кнопку воспроизведения .

ПРЕДУПРЕЖДЕНИЕ

Если крышка объектива открыта, даже, если Вы нажмете кнопку , камера не будет выключена. Следуйте указаниям, отображаемым на ЖК-мониторе.

ЗАМЕЧАНИЕ

Чтобы переключиться в режим фотосъемки, полностью откройте крышку объектива.

Выбор языка, установка даты и времени

При первом (после покупки) включении камеры язык, дата и время стираются. Выберите язык и установите дату и время.

1 При включении камеры на ЖК-мониторе появится экран 言語/LANG..



(1) Нажатием на multifunctional buttons with arrows select the required language.

(2) Press the MENU/OK button to confirm the selection.

2 Установите дату и время.



(1) Press the </> buttons to select the year, month, day, hour, and minute input position.

(2) Press the up/down arrow buttons to set the value of the selected parameter.

ЗАМЕЧАНИЯ

- Если Вы будете удерживать в нажатом состоянии кнопку со стрелкой вверх/вниз, цифры будут изменяться непрерывно.

- Когда отображаемое время пройдет цифру «12», произойдет автоматическое переключение режима AM/PM.

Продолжение на следующей странице

3 Измените формат отображения даты.



(1) При помощи кнопок < и > выберите строку формата даты.



(2) С помощью кнопок со стрелками вверх/вниз установите формат даты.



(3) Всегда после окончания настройки параметров нажимайте кнопку MENU/OK.

Формат даты

Например, 24 июня 2006 года

YY.MM.DD: 2006.6.24.

MM/DD/YY: 6/24/2006

DD.MM.YY: 24.6.2006

ЗАМЕЧАНИЕ

Если Вы извлекали батарею питания или оставляли камеру на длительное время, при включении камеры появится экран меню START MENU. Если сетевой блок питания был подключен или батарея питания была установлена в течение 2 и более часов, параметры камеры будут сохраняться в памяти в течение 6 часов даже в случае отключения источника питания.

Функция автоматического выключения камеры

Если Вы не будете пользоваться камерой в течение 2 или 5 минут, функция автоматического отключения камеры выключит камеру (при условии, что эта функция включена). Чтобы включить камеру, на короткое время полностью закройте крышку объектива, а затем вновь откройте ее. Чтобы воспроизвести отснятые изображения, удерживайте кнопку воспроизведения  в нажатом состоянии около 1 секунды.

ЗАМЕЧАНИЯ

Существуют два типа карт памяти **xD-Picture Card**: стандартного типа и типа М (содержащие букву М в номере модели, например, DPC-M1GB).

Фотокамера FinePix F30 совместима с картами типа М, однако, в зависимости от использовавшегося устройства записи может быть несовместима с этими картами.

■ Использование карты памяти xD-Picture Card или внутренней памяти совместно с персональным компьютером

- Если Вы планируете выполнять съемку фотографий, используя карту памяти **xD-Picture Card** или встроенную память, которая использовалась совместно с персональным компьютером, отформатируйте карту памяти **xD-Picture Card** на Вашей камере.

- При форматировании карты памяти **xD-Picture Card** или внутренней памяти автоматически создается папка. Отснятые изображения сохраняются в этой папке.

- Не изменяйте и не удаляйте названия папки или файлов на карте памяти **xD-Picture Card** или внутренней памяти на персональном компьютере, т.к. в этом случае Вы не сможете воспользоваться картой памяти **xD-Picture Card** на Вашей камере.

- Всегда для стирания изображений на карте памяти **xD-Picture Card** или внутренней памяти используйте цифровую камеру.

- Чтобы отредактировать отснятое изображение, скопируйте снимки на жесткий диск компьютера, а затем отредактируйте скопированное изображение.

■ Технические характеристики карты памяти xD-Picture Card

Тип	Карта хранения (памяти) изображений для цифровых камер (xD-Picture Card)
Тип памяти	флэш-память типа NAND
Условия эксплуатации	температура: от 0°C до +40°C
	влажность: 80% или менее (без конденсации влаги)
Размеры	25 мм x 20 мм x 2,2 мм

Замечания по карте памяти xD-Picture Card™/внутренней памяти

■ Карта памяти

- Карта памяти представляет собой новый носитель для записи изображений, разработанный специально для цифровых камер. Каждая карта памяти содержит встроенную полупроводниковую микросхему памяти (флэш-памяти NAND), которая используется для хранения цифровой информации об изображении.

Т.к. процесс записи выполняется электронным способом, сохраненные данные могут быть стерты с карты и может быть записана новая информация.

- При использовании новой карты памяти или карты памяти, инициализация которой была выполнена на персональном компьютере, перед началом использования карты отформатируйте/проведите инициализацию карты на Вашей цифровой камере.

■ Внутренняя (встроенная) память фотокамеры

- В случае сбоя в работе фотокамеры изображения, которые хранятся во внутренней памяти камеры, могут быть повреждены или стерты. Сохраните важную информацию на другом носителе (магнито-оптическом диске, CD-R, жестком диске и т.д.).

- В случае сдачи камеры в ремонт сохранность изображений, хранящихся во внутренней памяти, не гарантируется.

■ Защита информации

В ситуациях, приведенных ниже, записанная информация может быть стерта (повреждена). Пожалуйста, обратите внимание на то, что компания FUJIFILM не несет ответственности за потерю (повреждение) записанной информации.

1. Если карта памяти была извлечена и камера была выключена во время записи информации, во время стирания информации (форматирование карты) или во время перехода на следующий кадр при воспроизведении.

2. Если карта неправильно используется владельцем или третьей стороной.

ЗАМЕЧАНИЕ

Выполняйте резервное копирование важной информации на другой носитель (магнито-оптический диск, CD-R, жесткий диск и т.д.).

■ Замечания по использованию карт памяти xD-Picture Card

- Храните карты памяти **xD-Picture Card** в местах, недоступных для детей. Храните карту памяти **xD-Picture Card** так, чтобы дети не могли случайно проглотить ее. Если ребенок проглотит карту памяти, немедленно обратитесь к врачу.

- При установке карты в камеру удерживайте карту прямо, когда Вы ее вставляете в слот.

- Карты памяти представляют собой прецизионные (высокоточные) электронные устройства. Не сгибайте, не роняйте, а также не подвергайте карты памяти механическим воздействиям.

- Не используйте, а также не храните карту в памяти в местах, подверженных воздействию высокой температуры и влажности, а также воздействию коррозионных веществ.

- Будьте осторожны, не прикасайтесь к контактам карты и не допускайте загрязнения контактов. Для чистки загрязнения контактов используйте сухую, мягкую ткань.

- Проводите чистку корпуса карты памяти с помощью кусочка сухой, мягкой ткани.

- Никогда не извлекайте карту памяти или не выключайте камеру во время информации, во время стирания информации (форматирование карты памяти) или во время перехода на следующий кадр при воспроизведении. Эти действия могут привести к повреждению карты памяти.

- Не используйте и не храните эти карты памяти в местах, подверженных воздействию статического электричества или электрических помех.

- Карта памяти может использоваться в течение длительного времени с высокой степенью надежности. Однако, постепенно возможность хранения и воспроизведения информации уменьшается. В этом случае замените карту памяти.

- Никогда не извлекайте карту памяти и не выключайте камеру во время записи, стирания (форматирования карты **xD-Picture Card**) информации или во время покадрового воспроизведения. Эти действия могут привести к повреждению карты памяти **xD-Picture Card**.

- Используйте только карты памяти **xD-Picture Card**, рекомендованные для использования совместно с камерой FinePix F30. Использование других карт памяти **xD-Picture Card** может привести к повреждению камеры.

- При извлечении карты **xD-Picture Card**, которая использовалась в течение длительного времени, из камеры, карта **xD-Picture Card** может быть теплой. Это нормально и не является признаком неисправности.

- Не приклеивайте к карте памяти **xD-Picture Card** никаких наклеек. Это может привести к отклеиванию наклейки и застреванию карты памяти в камере.

Корректировка даты и времени

1 Отобразите меню SET-UP

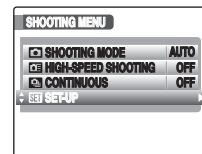

(1) Нажмите кнопку MENU/OK, чтобы открыть меню.



(2) При помощи кнопок со стрелками вверх/вниз выберите SET-UP.



(3) Нажмите кнопку >.

2 Отобразите экран установки даты/времени DATE/TIME.

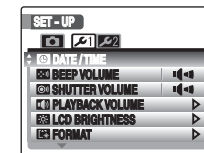

(1) При помощи кнопок </> выберите 1.



(2) Нажатием на кнопку со стрелкой вниз войдите в меню.



(3) При помощи кнопок со стрелками вверх/вниз выберите DATE/TIME.



(4) Нажмите кнопку >. Информация об установке даты и времени была приведена ранее.

Выбор языка

1 Отобразите меню SET-UP

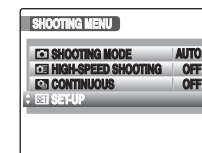

(1) Нажмите кнопку MENU/OK, чтобы открыть меню.



(2) При помощи кнопок со стрелками вверх/вниз выберите SET-UP.



(3) Нажмите кнопку >.

2 Отобразите экран выбора языка.

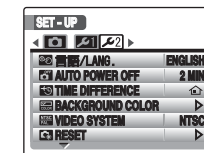

(1) При помощи кнопок </> выберите 2.



(2) Нажатием на кнопку со стрелкой вниз войдите в меню.



(3) При помощи кнопок со стрелками вверх/вниз выберите 言語/LANG..



(4) Нажмите кнопку >. Информация о выборе языка была приведена ранее.

Съемка фотографий (автоматический режим)

Этот раздел описывает основные функции камеры.

1 Включите фотокамеру.

(1) Полностью сдвиньте крышку объектива в направлении стрелки (до остановки).

- Включение камеры

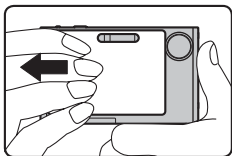

(2) Установите селектор режима работы в положение .

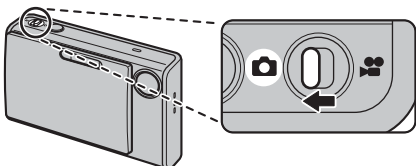

Как правильно удерживать фотокамеру

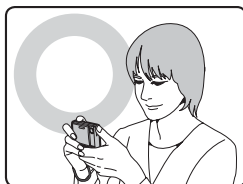

Согните руки в локтях, возьмите камеру, как показано на рисунке, и удерживайте ее обеими руками.

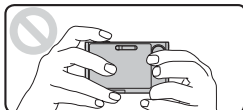



Не закрывайте объектив или вспышку пальцами.

! ПРЕДУПРЕЖДЕНИЯ

- Перемещение фотокамеры во время съемки (подрагивание камеры) приводит к размыванию изображения. Надежно удерживайте камеру двумя руками.
- Если объектив или вспышка заблокированы пальцами или ремнем, объекты могут быть не в фокусе или не сможет быть достигнута нормальная яркость сцены (экспозиция).
- Следите за тем, чтобы объектив находился в чистом состоянии. Если объектив загрязнен (например, на объективе видны следы пальцев), проведите чистку объектива, как описано в конце инструкции.

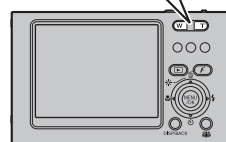
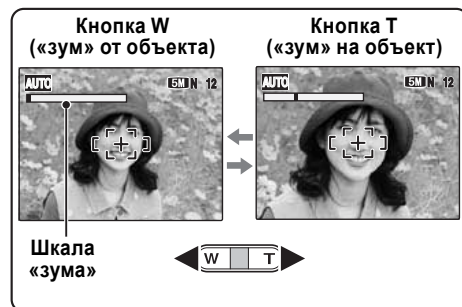
2 На ЖК-мониторе проверьте композицию кадра. Для масштабирования снимка используйте кнопки «зума».



- Расстояние фокусировки
От 60 см до бесконечности
- Фокусное расстояние оптического «зума» (эквивалент 35-мм камеры)
Прибл. от 36 мм до 108 мм
(: от 38 мм до 114 мм)
- Максимальное увеличение: 3x

📌 ЗАМЕЧАНИЯ

- Для съемки с близкого расстояния используйте режим макросъемки.
- Если Вы хотите увеличить объект съемки еще сильнее, воспользуйтесь цифровым «зумом».

3 Сфокусируйтесь на основном объекте съемки в пределах рамки автофокусировки и наполовину нажмите кнопку спуска затвора.

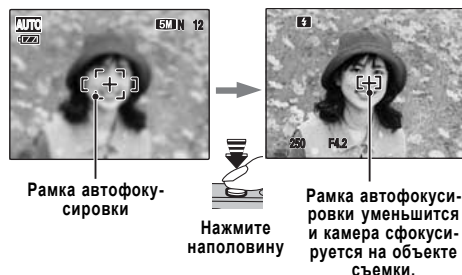

Чтобы обеспечить оптимальную работу батареи питания, соблюдайте следующее:

- Всегда поддерживайте в чистоте контакты батареи питания.
- Храните батарею в сухом, прохладном месте. Хранение батареи в течение длительного времени в условиях повышенной температуры приводит к сокращению срока службы.

Если Вы используете батарею питания в течение длительного времени, корпус камеры и батарея питания нагреваются. Это нормально и не является признаком неисправности. Используйте сетевой блок питания, поставляемый в комплекте с камерой, если Вы будете выполнять съемку в течение длительного времени.

■ Технические характеристики батареи питания NP-40, поставляемой в комплекте

Номинальное напряжение питания	DC 3,6 В
Номинальная емкость	750 мА/час
Размеры	35,3 x 40 x 6 мм
Вес	около 20 г

Сетевой блок питания

Всегда используйте сетевой блок питания AC-5VC. Использование других блоков питания может привести к повреждению Вашей камеры.

- Сетевой блок питания предназначен только для применения в помещениях.
- Надежно подключайте соединительный кабель к гнезду DC IN 5V.
- При отключении соединительного кабеля от гнезда DC выключите камеру и отсоедините вилку, потянув непосредственно за вилку (а не за кабель).
- Не подключайте сетевой блок питания к другим устройствам, кроме указанного.
- Во время работы сетевой блок питания сильно нагревается, но это не является неисправностью.
- Не пытайтесь разбирать сетевой блок питания. Это очень опасно.
- Не пользуйтесь сетевым блоком питания в местах, подверженных воздействию высоких температур и высокой влажности.
- Не роняйте сетевой блок питания и не подвергайте его воздействию механических воздействий.
- Сетевой блок питания может шуметь, но это не является неисправностью.
- При использовании вблизи радиоприемника сетевой блок питания может стать причиной интерференции волн.

■ Технические характеристики (AC-5VC)

Напряжение питания	AC 100-240 В, 50/60 Гц
Номинальная мощность	13 Вт (США и Канада) 0,08 А - 0,2 А (другие страны)
Выходное напряжение	DC 5,0 В 1,5 А
Температура во время эксплуатации	от 0 до +40°C
Размеры	40 x 21 x 79 мм
Вес	около 110 г (без сетевого шнура)

Источник питания и батареи питания

Замечания по использованию батареи питания (NP-40)

Камера FinePix Z3 использует перезаряжаемую литиево-ионную батарею NP-40. Обратите внимание на аспекты использования таких батарей питания. Уделите особое внимание прочтению мерам безопасности, чтобы обеспечить правильное использование батареи.

- На заводе батарея питания заряжается не полностью.
- При переноске батареи NP-40 устанавливайте ее в камеру или помещайте в мягкий чехол.
- При хранении батареи NP-40 помещайте ее в специальный чехол, поставляемый в комплекте.

■ Особенности батарей

- Батарея питания NP-40 постепенно теряет свой заряд даже, если она не используется. Для съемки используйте батарею питания NP-40, которая была заряжена совсем недавно (день или два дня назад).

- Чтобы максимально увеличить срок службы батареи питания NP-40, выключайте камеру сразу после того, как закончите ее использование.

- Количество доступных снимков может быть уменьшено в холодную погоду. Берите с собой запасную, полностью заряженную батарею питания.

Вы также можете увеличить мощность батареи питания, поместив ее в карман или в другое теплое место для нагрева, а затем установив в камеру непосредственно перед съемкой.

Если Вы используете обогреватель, не кладите батарею непосредственно на него. Камера может не работать, если Вы будете использовать разряженную батарею питания в холодных условиях.

■ Заряд батареи питания

Вы можете зарядить батарею NP-40, воспользовавшись сетевым блоком питания, поставляемым в комплекте.

- Батарея питания NP-40 может быть заряжена при окружающей температуре от +0 до +40 градусов. При температуре +23 градуса по Цельсию время заряда полностью разряженной батареи питания составляет около 2 часов.

- Вы должны заряжать батарею питания NP-40 при окружающей температуре от +10 до +35 градусов. Если Вы заряжаете батарею питания при температуре, выходящей за пределы этого температурного диапазона, заряд займет больше времени.

- Вы не можете заряжать батарею питания при температуре ниже 0 градусов. Для заряда батареи питания Вы также можете использовать дополнительное зарядное устройство BC-65S.

- Батарея питания NP-40 может быть заряжена с помощью зарядного устройства BC-65S при окружающей температуре от +0 до +40 градусов. При температуре +23 градуса по Цельсию время за-

ряда полностью разряженной батареи питания составляет около 95 минут.

- Вы должны заряжать батарею питания NP-40 при окружающей температуре от +10 до +35 градусов. Если Вы заряжаете батарею питания при температуре, выходящей за пределы этого температурного диапазона, заряд займет больше времени.

- Нет необходимости полного разряда батареи питания NP-40 перед перезарядом.

- Во время заряда или непосредственно после использования батареи питания может быть тепло. Это нормальное явление.

- Не перезаряжайте полностью заряженную батарею питания NP-40.

■ Срок службы батареи питания

При нормальных температурах батарея питания NP-40 может использоваться не менее 300 раз.

Если срок службы батареи питания сокращается, это означает, что ресурс батареи питания исчерпан и необходима замена батареи.

Замечания по хранению

Литиево-ионные батареи питания компактны и обеспечивают большую емкость. Однако, если заряженные батареи питания будут храниться в течение длительного времени, эффективность таких батарей питания будет снижена.

- Если батарея питания не будет использоваться в течение некоторого времени, перед хранением полностью разрядите батарею.

- Всегда извлекайте батарею питания из камеры или зарядного устройства, если Вы не пользуетесь батареей.

- Помещайте батарею питания в мягкий чехол и храните в прохладном месте

- Батарея питания должна храниться в сухом месте при окружающей температуре от +15 до +25 градусов.

- Не оставляйте батарею питания в местах с повышенной или пониженной температурой.

■ Как обращаться с батареями питания

Чтобы избежать получения травм или повреждений, соблюдайте следующее:

- Не допускайте контакта металлических частей батареи с металлическими предметами.

- Не кладите батарею питания близко к огню и не бросайте в огонь.

- Не пытайтесь разобрать или изменять батарею.

- Не перезаряжайте батарею другими зарядными устройствами.

Чтобы избежать повреждения батареи питания или сокращения срока службы, соблюдайте следующее:

- Не роняйте батарею питания и не подвергайте ее сильным механическим воздействиям.

- Не помещайте батарею питания в воду.

⚠ ОБРАТИТЕ ВНИМАНИЕ

- **Фокусировка на объекте съемки**

Прозвучит двойной звуковой сигнал. Индикаторная лампочка начнет светиться зеленым цветом.

- **Камера не сфокусировалась на объекте съемки**

Звуковой сигнал не прозвучит

Будет отображен индикатор ! AF

Индикаторная лампочка начнет мигать зеленым цветом.

📖 ЗАМЕЧАНИЕ

Кнопка спуска затвора имеет промежуточную точку, в которой фокус и экспозиция оптимизируются автоматически перед съемкой, выполняемой после полного нажатия на кнопку спуска затвора.

4 До конца нажмите кнопку спуска затвора.

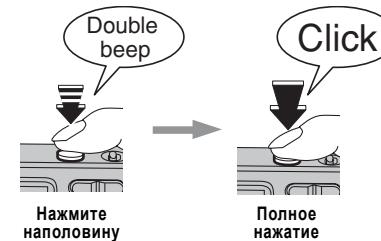

⚠ ПРЕДУПРЕЖДЕНИЕ

При съемке со вспышкой изображение может кратковременно исчезать. Это вызвано зарядом вспышки. Во время заряда вспышки индикаторная лампочка мигает оранжевым цветом.

📖 ЗАМЕЧАНИЕ

- Если объект съемки находится вне пределов рамки автофокусировки, для съемки воспользуйтесь режимом фикс-фокуса/фиксации экспозиции.

- Полное нажатие на кнопку спуска затвора (до конца) одним движением приводит к съемке без изменения рамки автофокусировки.

Вспышка

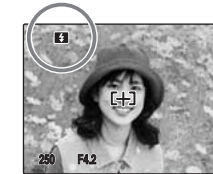

Когда Вы нажмете кнопку спуска затвора наполовину, перед срабатыванием вспышки на ЖК-мониторе появится индикатор .

Если Вы хотите выполнять съемку без вспышки, измените режим работы вспышки. Подробная информация приведена далее.

⚠ ПРЕДУПРЕЖДЕНИЯ

- Изображение, отображаемое на ЖК-мониторе перед съемкой, может отличаться по яркости, цветности и т.д. от реально записываемого изображения. Если возникнет необходимость, воспроизведите записанное изображение, чтобы проверить его.

- Выбор медленной скорости затвора, что может стать причиной подрагивания камеры, приводит к появлению на экране ЖК-монитора индикатора ! . Используйте вспышку или штатив.

- Подробная информация о предупреждающих сообщениях и индикаторах приведена в конце инструкции.

■ Индикаторная лампочка

При включении камеры или нажатии на кнопку спуска затвора индикаторная лампочка светится или мигает. Индикаторная лампочка показывает состояние камеры.

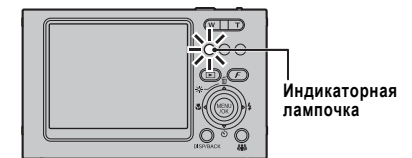

📖 ЗАМЕЧАНИЕ

Только стопор с левой стороны функционирует в качестве индикаторной лампочки. Два других стопора предназначены только для удерживания камеры и не светятся.

Продолжение на следующей странице

Лампочка	Состояние камеры
Светится зеленым цветом	Выполнена фиксация фокуса.
Мигает зеленым цветом	Предупреждение о подрагивании камеры, предупреждение системы автофокусировки или автоматической установки экспозиции (камера готова к съемке).
Поочередно мигает зеленым и оранжевым цветами	Выполняется запись на карту памяти xD-Picture Card или во внутреннюю память (камера готова к съемке).
Светится оранжевым цветом	Выполняется запись на карту памяти xD-Picture Card или во внутреннюю память (камера не готова к съемке).
Мигает оранжевым цветом	Выполняется заряд вспышки (вспышка не сработает).
Светится красным цветом	Выполняется заряд батареи питания (аккумулятора).
Мигает красным цветом	- Предупреждения карты памяти xD-Picture Card и внутренней памяти - Не отформатирована карта памяти, неправильное форматирование, карта памяти переполнена, ошибка карты памяти или внутренней памяти. - Ошибка управления объективом.

ЗАМЕЧАНИЕ

Подробное описание предупреждающих сообщений, отображаемых на ЖК-мониторе, приведено в конце инструкции.

Съемка фотографий в режиме фикс-фокуса/фиксации экспозиции

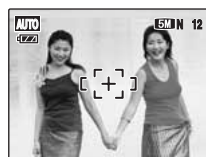

При съемке этого кадра объекты съемки (в данном случае 2 человека) находятся за пределами рамки автоматической фокусировки. Если в этот момент Вы нажмете кнопку спуска затвора наполовину, объекты съемки будут не в фокусе.

Режим фикс-фокуса/фиксации экспозиции полезен:

Используйте режим фикс-фокуса/фиксации экспозиции для достижения наилучших результатов при съемке объектов, не подходящих для автофокусировки.

Использование режима фикс-фокуса/фиксации экспозиции

1 Немного переведите камеру так, чтобы один из объектов съемки находился в пределах рамки автоматической фокусировки.



2 Наполовину нажмите кнопку спуска затвора, чтобы сфокусироваться на объекте съемки.

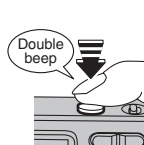

Нажмите наполовину



Правильная эксплуатация камеры

Для того, чтобы правильно эксплуатировать камеру, прочтите эту информацию, а также «Меры безопасности», приведенные далее.

Избегайте использования и хранения камеры в следующих местах

- Не храните и не используйте камеру в следующих местах:
- В местах с повышенной влажностью, загрязнением или запыленностью.
- В местах попадания прямого солнечного света, а также в местах, подверженных воздействию чрезвычайно высоких температур, например, в закрытом автомобиле летом. В местах с чрезвычайно низкой температурой.
- В местах, подверженных сильной вибрации.
- В местах, подверженных воздействию дыма или пара.
- В местах, расположенных вблизи источников магнитного поля (например, вблизи двигателей, трансформаторов или магнитов).
- В местах, где возможен контакт с химическими веществами такими, как пестициды, или резиновыми или виниловыми предметами в течение длительного времени.

Не допускайте попадания на камеру воды и песка

Камера FinePix Z3 чрезвычайно чувствительна к воздействию воды и песка. При съемке на пляже или вблизи воды, убедитесь в том, что на камеру не попадает вода и песок. Также не оставляйте камеру в местах с повышенной влажностью. В противном случае камера может быть серьезно повреждена.

Замечания по конденсации влаги

Если камера будет быстро перенесена из холода в теплое помещение, внутри камеры и на объективе могут образоваться капельки жидкости (конденсация влаги). Если это произойдет, выключите камеру и перед повторным ее использованием подождите около 1 часа. Конденсация влаги также может происходить на карте **xD-Picture Card**. В этом случае извлеките карту **xD-Picture Card** и перед повторным использованием подождите некоторое время.

Если камера не используется в течение длительного времени

Если Вы не планируете пользоваться камерой в течение длительного времени, перед хранением извлеките батареи питания и карту **xD-Picture Card** из камеры.

Чистка камеры

- Для удаления пыли с объектива и поверхности жидкокристаллического монитора, а затем аккуратно протрите поверхность мягкой, сухой тканью. Если останутся какие-либо следы загрязнения, нанесите небольшое количество чистящей жидкости для объективов на кусочек специальной чистящей бумаги Fujifilm для объективов и аккуратно протрите.
- Не допускайте царапания объектива, жидкокристаллического монитора и видоискателя твердыми предметами, т.к. эти поверхности легко повреждаются.
- Проводите чистку корпуса камеры с помощью мягкой, сухой ткани. Не используйте для чистки агрессивные химические вещества, такие как растворители, бензин или инсектициды, т.к. эти вещества могут привести к деформации и повреждению покрытия.

Использование камеры во время путешествий за границу

Во время путешествий за границей не кладите камеру в сумку. В аэропортах сумки и чемоданы подвергаются сильным механическим воздействиям и камера может быть повреждена изнутри даже, если не будет видимых внешних повреждений.

Дополнительные принадлежности

Для получения самой свежей информации о принадлежностях к камере посетите сайт FUJIFILM: <http://home.fujifilm.com/products/digital/index.html>

- Карта памяти xD-Picture Card

Вы можете использовать в этой камере карты памяти **xD-Picture Card** следующего объема: 16 МБ/32 МБ/64 МБ/128 МБ/256 МБ/512 МБ/1 ГБ. Существуют два типа карт памяти **xD-Picture Card**: стандартного типа и типа М (содержащие букву М в номере модели, например, DPC-M1GB). Фотокамера FinePix Z3 совместима с картами типа М, однако, в зависимости от использовавшегося устройства записи может быть несовместима с этими картами.



- Зарядное устройство BC-65S

Используется для быстрого заряда перезаряжаемой батареи питания. Использование зарядного устройства уменьшает время заряда приблизительно до 95 минут (для батареи NP-40). Для заряда аккумулятора NP-40 используйте специальный переходник, поставляемый в комплекте с зарядным устройством.



- Перезаряжаемая батарея питания NP-40 (750 мА/час)

Тонкая литиево-ионная перезаряжаемая батарея питания.

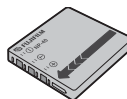

- Сетевой блок питания AC-5VX

Используйте сетевой блок питания AC-5VX при съемке фотографий в течение длительного времени или когда камера FinePix Z3 подключена к персональному компьютеру.
- Форма сетевого блока питания, сетевой вилки и розетки варьируется в зависимости от страны.

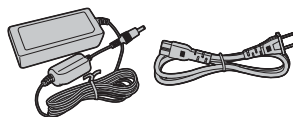

- Считывающее устройство карт памяти DPC-R1

Это устройство обеспечивает упрощенную процедуру копирования информации (изображений) в любом направлении между компьютером и картой памяти изображений (xD-Picture Card и SmartMedia). Устройство карт памяти DPC-R1 использует интерфейс USB, обеспечивающий высокую скорость передачи данных.
- Совместимо с картами памяти **xD-Picture Card** объемом от 16 до 512 МБ и картами памяти SmartMedia объемом от 4 до 128 МБ, рассчитанными на напряжение 3,3 В.

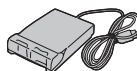

- Переходник на PC-карту (DPC-AD)

Переходник на PC-карту позволяет использовать карту **xD-Picture Card** или SmartMedia в качестве стандартной PC-карты (тип II), совместимой с ATA (PCMCIA 2.1).
- Этот переходник совместим с картами памяти **xD-Picture Card** объемом от 16 до 512 МБ и картами памяти SmartMedia, рассчитанными на напряжение 5 В/3,3 В, объемом от 2 МБ до 128 МБ.



- Адаптер для карты памяти CompactFlash™ DPC-CF

Установка карты памяти **xD-Picture Card** в этот адаптер позволяет Вам использовать карту памяти в качестве карты памяти CompactFlash (тип I).



3 Продолжайте удерживать кнопку спуска затвора в нажатом до половины состоянии. Скомпонуйте кадр нужным Вам образом, а затем нажмите кнопку спуска затвора до конца, не отпуская кнопку перед нажатием.



ЗАМЕЧАНИЯ

- До спуска затвора Вы можете переустанавливать фикс-фокус/экспозицию нужное количество раз.
- Режим фикс-фокуса/фиксации экспозиции работает во всех режимах съемки, обеспечивая отличные результаты съемки.
- На фотокамере FinePix Z3 нажатие на кнопку спуска затвора наполовину приводит к фиксации значений фокуса и экспозиции.

Объекты, не подходящие для автоматической фокусировки

Несмотря на то, что камера FinePix Z3 использует точный механизм автоматической фокусировки, иногда бывает трудно или невозможно выполнить фокусировку на всех типах объектов съемки. В таких случаях изображение может быть расфокусировано.



Очень яркие объекты, например, зеркало или кузов автомобиля.

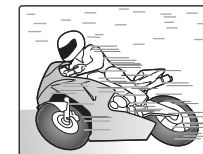

Быстродвижущиеся объекты

- Объекты, съемка которых выполняется через стекло.
- Объекты, которые плохо отражают свет, например, волосы или шерсть.
- Нематериальные объекты, например, пламя или дым.
- Слишком темные объекты съемки.
- Если слишком большой контраст между объектом съемки и фоном (например, съемка на фоне белых стен или объектов съемки, одетых в одежду цвета фона).
- Если перед объектом или позади объекта съемки находятся посторонние предметы (например, при съемке животных в клетках или людей перед деревьями).

В этих условиях съемки используйте режим фикс-фокуса/фиксации экспозиции.

Продолжение на следующей странице

Построение композиции кадра

Выбор режима работы дисплея ЖК-монитора

Нажатием на кнопку DISP/BACK Вы можете изменить режим работы ЖК-монитора.

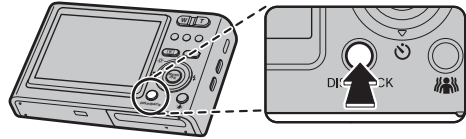

Отображается текст

Текст не отображается

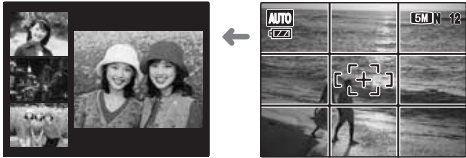

Отображается окно помощи после съемки

Отображается управляющая рамка

Наилучшая компоновка кадра

Поместите объект съемки на пересечение двух линий в этой рамке или совместите одну из горизонтальных линий с линией горизонта. Эта рамка позволяет Вам скомпоновать кадр так, чтобы зафиксировать момент фокусировки на размере объекта и общем балансе кадра.



ЗАМЕЧАНИЕ

Всегда при компоновке кадра используйте функцию фикс-фокуса/фиксации экспозиции. Если Вы не будете использовать функцию фикс-фокуса/фиксации экспозиции, изображение может быть расфокусировано.

Окно помощи после съемки

В окне помощи после съемки могут быть отображены до 3 снимков. Это поможет Вам выполнить съемку следующих кадров с аналогичной композицией.



■ Форматы окна помощи после съемки

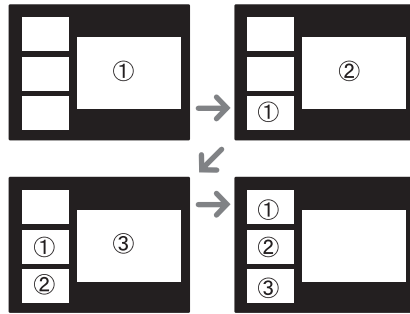

ЗАМЕЧАНИЕ

Любое из следующих действий приводит к выключению изображения в окне помощи после съемки:

- Переключение камеры в режим воспроизведения
- Выключение камеры
- Использование функции PictBridge
- Подключение к компьютеру.

Опции наращивания системы

Используя камеру FinePix Z3 вместе с другими устройствами FUJIFILM, Вы можете расширить Вашу систему для выполнения различных задач.

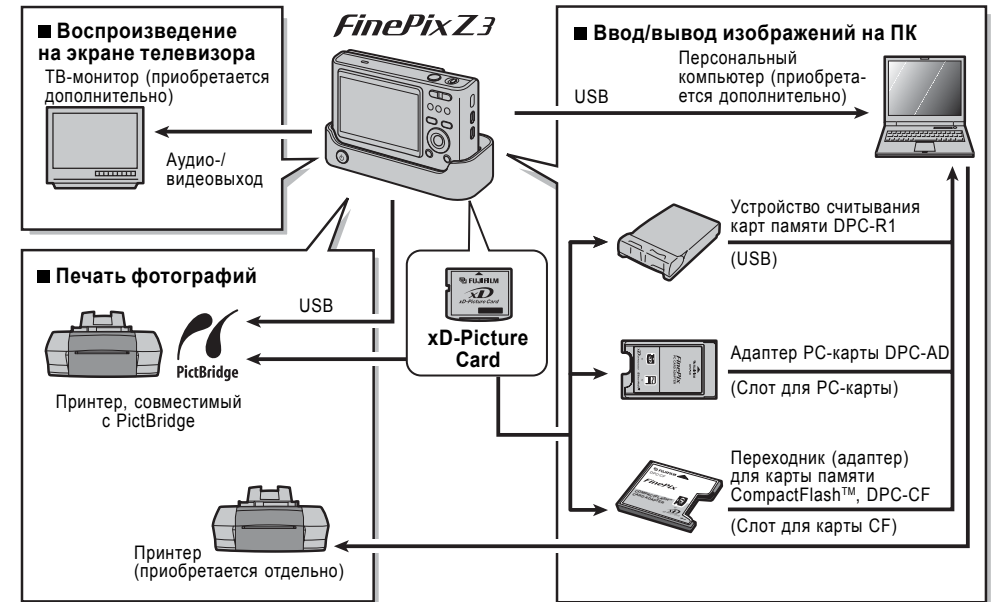

Для проверки отснятых изображений воспроизведите их. Перед съемкой важных фотографий всегда выполняйте тестовую съемку и просматривайте изображение на экране ЖК-монитора, чтобы убедиться в правильности работы камеры.

Переключение камеры в режим воспроизведения

Чтобы переключиться в режим воспроизведения, во время съемки нажмите кнопку воспроизведения .

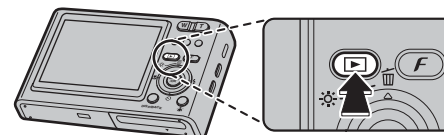

Когда камера выключена, на 2 секунды нажмите кнопку воспроизведения , чтобы включить камеру в режиме воспроизведения.

ЗАМЕЧАНИЕ

После нажатия на кнопку  на экране ЖК-монитора будет отображен последний отснятый снимок.

ПРЕДУПРЕЖДЕНИЕ

Фотоизображения, которые могут быть просмотрены на камере FinePix Z3
Вы можете использовать эту камеру для воспроизведения изображений, записанных на камере FinePix Z3, или изображений (за исключением некоторых несжатых изображений), записанных на других цифровых камерах FUJIFILM, поддерживающих карты памяти **xD-Picture Card**. Качественное воспроизведение или цифровой «зум» не могут использоваться для фотоснимков, отснятых на других фотокамерах.

Выбор режима работы дисплея ЖК-монитора
Нажатием на кнопку DISP/BACK во время воспроизведения Вы можете изменить режим работы ЖК-монитора.

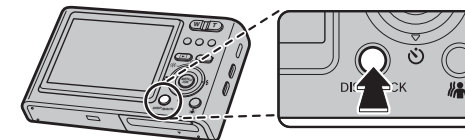

Отображается текст ↑

↓ Текст не отображается



Сортировка по дате



Мультикадровое воспроизведение

Воспроизведение одного кадра



Чтобы выбрать нужный кадр (снимок):
Нажатие на кнопку <: предыдущий кадр.
Нажатие на кнопку >: следующий кадр.

ЗАМЕЧАНИЕ

Во время воспроизведения снимков, отснятых на другой камере (не-FinePix Z3), на ЖК-мониторе отображается индикатор .

Выбор изображений



Чтобы выбрать нужное изображение на экране предпросмотра, во время воспроизведения удерживайте в нажатом состоянии кнопку < или > около 1 секунды.

Когда Вы отпустите нажатую кнопку < или >, камера вернется в режим воспроизведения одного кадра.

Воспроизведение с увеличением изображения

1 Увеличение/уменьшение изображения

Чтобы увеличить изображение во время воспроизведения одного кадра:

Кнопка W (уменьшение изображения)

Кнопка T (увеличение изображения)

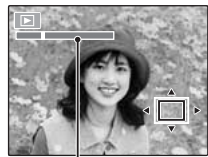

Шкала «зума»



Нажатием на кнопку «зума» W или T увеличьте или уменьшите изображение.

2 Отобразите другую часть изображения.



Экран навигации (текущее изображение)



При помощи кнопок со стрелками отобразите другую часть изображения.

■ Масштаб увеличения

Качество изображения	Максимальное увеличение
5M (2592 x 1944 пиксела)	Прибл. 4,1x
3.2 (2736 x 1824 пиксела)	Прибл. 4,3x
3M (2048 x 1536 пикселей)	Прибл. 3,2x
2M (1600 x 1200 пикселей)	Прибл. 2,5x

Мультикадровое воспроизведение

На экране ЖК-монитора отображается экран (9 рамок) мультикадрового воспроизведения. Из 9 кадров выберите нужный кадр.



(1) Нажатием на кнопки со стрелками переместите курсор (цветную рамку) на нужный кадр. С помощью кнопок со стрелками вверх/вниз Вы можете перейти к предыдущей/следующей странице.



(2) Вы можете увеличить выбранное изображение, нажав кнопку MENU/OK.

Сортировка по дате

В режиме сортировки по дате Вы можете просмотреть все снимки, отснятые в один и тот же день.



(1) Нажатием на кнопки со стрелками переместите курсор (цветную рамку) на нужный кадр.



(2) Нажмите кнопку MENU/OK, чтобы увеличить изображение.

Использование программы FinePixViewer

Настройка программы FinePixViewer

Для получения дополнительной информации функциях программы FinePixViewer, не описанных в этой инструкции, обратитесь к разделу «Как пользоваться программой FinePixViewer» меню HELP.

- Какая информация содержится в разделе «Как пользоваться программой FinePixViewer» ... Раздел «Как пользоваться программой FinePixViewer» содержит большой объем информации, включающую обработку запросов и заказ печати снимков.

Пример: Поиск информации о слайд-шоу (Windows)

- (1) В меню Help программы FinePixViewer кликните кнопкой мыши на «How to Use FinePixViewer».
- (2) Кликните кнопкой мыши на «Basic Operation» (Основные функции), а затем в появившемся меню кликните на «Basic Slide Show Operations» (Основные функции слайд-шоу).
- (3) Будет отображена информация об основных функциях слайд-шоу « Basic Slide Show Operations». Нажатие на кнопку <<< приводит к просмотру предыдущей страницы, на кнопку >>> - к просмотру следующей страницы.

Удаление программы

Выполняйте эту процедуру только, если Вам не требуется установленная программа или программа неправильно.

Windows

- (1) Убедитесь в том, что камера не подключена к персональному компьютеру.
- (2) Закройте все активные приложения.
- (3) Откройте окно My Computer (Мой компьютер), откройте Control Panel (Панель управления) и дважды кликните кнопкой мыши на иконке Add/Remove Programs (Добавление/удаление программ).



(4) На экране появится окно Add/Remove Programs Properties. Выберите программу, которую Вы хотите удалить (FinePixViewer или драйвер), а затем кликните на экранной кнопке [Add/Remove].



<Для удаления программы FinePixViewer>

<Для удаления драйвера>

(5) Когда появится подтверждающее сообщение, кликните на экранной кнопке [OK]. Внимательно проверяйте выбор, т.к. после клика на кнопке [OK] процесс не может быть отменен.



(6) Начнется процесс автоматического удаления программы. Когда удаление будет выполнено, щелкните на экранной кнопке [OK].

Macintosh

Выйдите из программы FinePixViewer. Затем перетащите папку с проинсталлированной программой FinePixViewer в корзину (Trash), а затем в меню Special выберите Empty Trash (Очистить корзину).

Windows XP

(1) В правом нижнем углу экрана появится сообщение «Found New Hardware» (Найдено новое устройство). Это сообщение исчезнет, когда будет закончена установка параметров. Никаких дополнительных действий не требуется.

! ПРЕДУПРЕЖДЕНИЕ

Этот шаг не требуется при последовательном подключении.

(2) В окне My Computer (Мой компьютер) появится иконка нового съемного диска.

Автоматически будет загружена программа FinePixViewer и появится окно мастера сохранения изображения (Save Image Wizard). Следуйте указаниям, отображаемым на экране, чтобы сохранить изображения. Чтобы не сохранять изображения, кликните кнопкой мыши на экранной кнопке «Cancel» (Отмена).

Перейдите к выполнению процедуры «Использование программы FinePixViewer», описанной далее.

Отключение камеры

1 Windows

После того, как изображение будет сохранено, на экране появится окно, приведенное ниже (Save Image Wizard Window). Чтобы отключить камеру, щелкните на экранной кнопке [Remove] (Отключить камеру).



Macintosh

После того, как изображение будет сохранено, на экране появится окно, приведенное ниже. Чтобы отключить камеру, щелкните на экранной кнопке [OK].

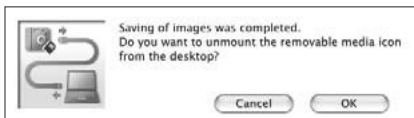

2 (1) Нажмите кнопку POWER на док-станции, чтобы выключить камеру.

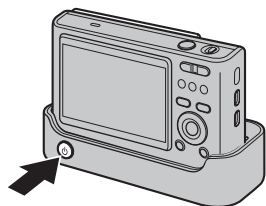

(2) Снимите камеру с док-станции.

Выбор даты



(1) Нажатием на кнопки со стрелками переместите курсор (цветную рамку) в левый верхний угол на символ <←.



(2) Нажмите кнопку <, чтобы перейти к выбору даты.



(3) При помощи кнопок со стрелками вверх/вниз переместите курсор (цветную рамку) в поле выбора даты.



(4) Нажмите кнопку >.

Стирание изображений/видеоклипов

Переключение камеры в режим воспроизведения описано ранее.

Используйте этот режим для стирания ненужных изображений или видеоклипов, чтобы освободить место на карте памяти xD-Picture Card или во внутренней памяти.

Выбор режима FRAME или ALL FRAMES

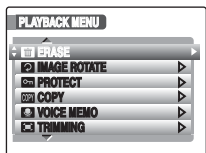

(1) Нажмите кнопку MENU/OK, чтобы отобразить меню воспроизведения PLAYBACK MENU.



(2) При помощи кнопок со стрелками вверх/вниз выберите **ERASE**.



(3) Нажмите кнопку **>**.

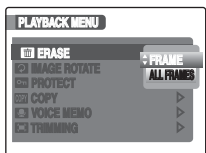

(4) С помощью кнопок со стрелками вверх/вниз выберите режим **FRAME (ОДИН КАДР)** или **ALL FRAMES (ВСЕ КАДРЫ)**.



(5) Нажмите кнопку MENU/OK, чтобы подтвердить выбор.

Стирание одного кадра (FRAME)

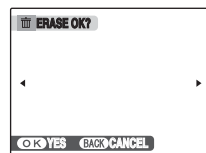

(1) Нажатием на кнопку курсора **<** или **>** выберите кадр (изображение), который Вы хотите удалить.



(2) Нажмите кнопку MENU/OK, чтобы стереть выбранное изображение (файл).

ЗАМЕЧАНИЕ

Чтобы стереть другой снимок, повторите шаги (1)-(2). Когда стирание кадров (файлов) будет закончено, нажмите кнопку DISP/BACK.

ПРЕДУПРЕЖДЕНИЕ

Повторное нажатие на кнопку MENU/OK приводит к стиранию следующего кадра (файла). Будьте внимательны, не удалите по ошибке нужные кадры (файлы).

Стирание всех кадров (ALL FRAMES)

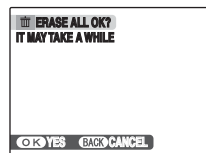

Нажмите кнопку MENU/OK, чтобы стереть все кадры (файлы).

ЗАМЕЧАНИЕ

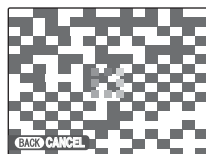

Нажатие на кнопку DISP/BACK приводит к стиранию всех кадров (снимков). Некоторые незащищенные кадры (файлы) не будут стерт.

Подключение к компьютеру

Подключив камеру к персональному компьютеру, Вы можете расширить возможности камеры. Для сохранения, просмотра изображений и управления файлами воспользуйтесь программой FinePixViewer.

ЗАМЕЧАНИЕ

Если во время передачи данных произойдет сбой или отключение напряжения питания, информация не будет передана правильно. При подключении камеры к компьютеру всегда используйте сетевой блок питания.

При первом подключении камеры к компьютеру обратитесь к разделу «Инсталляция программ».

Сначала проинсталлируйте программное обеспечение. Не подключайте камеру к компьютеру, пока не будет проинсталлировано все программное обеспечение.



CD-ROM (программное обеспечение для FinePix CX)

(1) Вставьте в камеру карту памяти xD-Picture Card, содержащую отснятые фотографии.

ПРЕДУПРЕЖДЕНИЯ

- Не форматируйте карту памяти xD-Picture Card, установленную в камеру, на компьютере.
- Используйте карту памяти xD-Picture Card с изображениями, отснятыми на цифровых камерах FUJIFILM.
- Если карта памяти xD-Picture Card содержит слишком много снимков или видеоклипов, подключение к компьютеру может занять много времени или изображения могут не сохраниться. В таких случаях используйте считывающее устройство для карт памяти (приобретается дополнительно).

(4) Закройте крышку объектива и установите камеру в док-станцию.

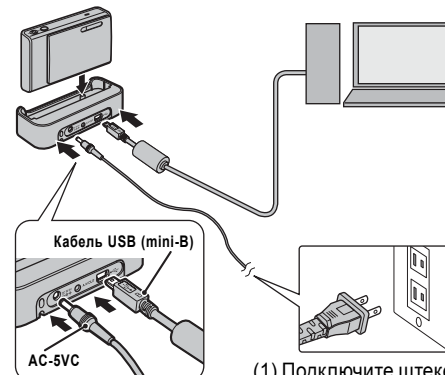

(2) Воспользовавшись кабелем с разъемами USB (в комплекте), подключите док-станцию к принтеру.

(1) Подключите штекер сетевого блока питания к гнезду DC IN 5V док-станции, а затем подсоедините сетевой шнур блока питания к сетевой розетке.

(5) Нажмите кнопку POWER на док-станции, чтобы включить камеру в режиме воспроизведения.

ПРЕДУПРЕЖДЕНИЯ

- Всегда используйте док-станцию и сетевой блок питания FUJIFILM AC-5VC. Если во время копирования фотоснимков камера внезапно выключится, xD-Picture Card или внутренняя память могут быть повреждены.
- Не отключайте кабель с разъемом USB, когда камера осуществляет связь с компьютером. Если во время связи будет отключен USB-кабель, файлы на карте памяти xD-Picture Card или во внутренней памяти могут быть повреждены.
- В операционной системе Mac OS X при первом подключении камеры к компьютеру Вы должны установить режим автоматической настройки.
- Убедитесь в том, что кабель с разъемом USB правильно и надежно подключен к разъему.
- Выполняйте процедуру отключения камеры и выключайте камеру.
- Когда камера и компьютер обмениваются информацией, индикаторная лампочка поочередно мигает зеленым и оранжевым цветом.
- Если используется подключение USB, режим автоматического выключения камеры (экономичный режим) не работает.
- Перед заменой карты памяти xD-Picture Card всегда отключайте камеру от компьютера, выполнив процедуру, приведенную далее.
- Камера и компьютер продолжают обмениваться информацией даже, когда сообщение «Copying» (копирование) исчезает с экрана компьютера. Прежде, чем отключить USB-кабель, всегда убеждайтесь в том, что индикаторная лампочка начала светиться зеленым цветом.

(6) Настройте персональный компьютер

Windows 98 / 98 SE / Me / 2000 Professional / Macintosh

ПРЕДУПРЕЖДЕНИЕ

Во время инсталляции также может потребоваться CD-ROM с операционной системой Windows. В этом случае замените диск по запросу на экране.

- Автоматически будет загружена программа FinePixViewer и появится окно мастера сохранения изображения (Save Image Wizard). Следуйте указаниям, отображаемым на экране, чтобы сохранить изображения. Чтобы не сохранять изображения, нажмите кнопку мыши на экранной кнопке [Cancel] (Отмена).



* Экран для Windows 2000 Professional

1 Включите Ваш Macintosh и загрузите операционную систему Mac OS X. Не запускайте никаких других программ.

2 Установите поставляемый в комплекте CD-ROM в привод CD-ROM. На экране автоматически появится окно «FinePix». Если окно «FinePix» не появится автоматически, дважды кликните кнопкой мыши на иконке CD-ROM.

3 Дважды кликните кнопкой мыши на иконке «Installer for MacOSX».

4 На экране появится диалоговое окно инсталлятора. Кликните кнопкой мыши на экранной кнопке [Installing FinePix Viewer] (Инсталляция программы FinePix Viewer).

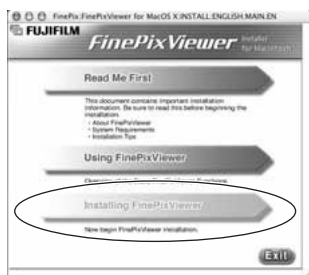

! ПРЕДУПРЕЖДЕНИЕ

Для получения дополнительной информации об инсталляции сначала кликните кнопкой мыши на экранной кнопке [Read Me First] (Прочитай сначала) и [Using FinePixViewer] (Использование программы FinePixViewer).

5 На экране появится диалоговое окно «Authenticate». Введите имя администратора и пароль, а затем кликните кнопкой мыши на экранной кнопке [OK].

- Эккаунт администратора представляет собой эккаунт, используемый в процессе инсталляции операционной системы Mac OS X. Вы можете проверить эккаунт пользователя в диалоговом окне Accounts в настройках системы (System Preferences).

6 На экране появится диалоговое окно «License» (Лицензия). Внимательно прочтите лицензионное соглашение, а затем, если Вы согласны с условиями лицензионного соглашения, кликните кнопкой мыши на экранной кнопке [Assent] (Принять).

7 Появится диалоговое окно «Read me». Кликните кнопкой мыши на экранной кнопке [Continue] (Продолжить).

8 На экране появится окно «FinePixInstall-OSX».

Кликните кнопкой мыши на экранной кнопке «Install», чтобы проинсталлировать программы FinePixViewer и RAW FILE CONVERTER LE.

9 Автоматически загрузится программа инсталляции программы ImageMixer VCD2 LE for FinePix и появится окно, отображающее процесс инсталляции. (Инсталляция может занять несколько минут).

10 Когда в диалоговом окне появится сообщение «FinePixViewer installation completed» (инсталляция программы FinePixViewer закончена), кликните кнопкой мыши на экранной кнопке выхода, чтобы закрыть это диалоговое окно.

! ПРЕДУПРЕЖДЕНИЕ

Если в качестве веб-браузера используется программа Safari, может появиться предупреждающее сообщение и CD-ROM не сможет быть извлечен. Если это произойдет, щелкните кнопкой мыши на иконке Safari, чтобы активизировать программу Safari, а затем в меню Safari выберите «Quit Safari», чтобы отключить программу.

11 Из папки «Applications» запустите программу «Image Capture».

12 Измените настройки программы Image Capture. В меню «Image Capture» выберите «Preferences...».

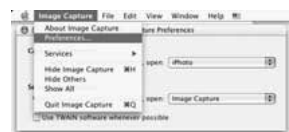

13 В «When a camera is connected, open» выберите «Other ...».

14 В папке «FinePixViewer» папки «Applications» выберите «FPVBridge», а затем кликните кнопкой мыши на экранной кнопке «Open» (Открыть).



15 В меню «Image Capture» выберите «Quit Image Capture» (Выйти из программы).

! ЗАМЕЧАНИЯ

- Когда используется карта памяти xD-Picture Card, будут стерты изображения с карты памяти xD-Picture Card. Когда карта памяти xD-Picture Card не используется, будут стерты изображения из внутренней памяти.
- Защищенные кадры (файлы) не могут быть стерты. Чтобы стереть ненужный кадр, сначала снимите с него защиту.
- Если появится сообщение «DPOF SPECIFIED. ERASE OK?» или «DPOF SPECIFIED. ERASE ALL OK», вновь нажмите кнопку MENU/OK, чтобы стереть снимки (файлы).

! ПРЕДУПРЕЖДЕНИЕ

Стертые кадры (файлы) не могут быть восстановлены. Скопируйте важные файлы, которые Вы не хотите удалять, на жесткий диск ПК или другой носитель.

! Использование кнопки стирания (⌫)

Кнопка стирания ⌫ позволяет быстро выполнить стирание.

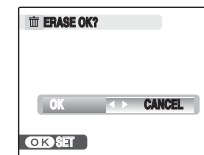

- (1) При помощи кнопок </> выберите кадр, который Вы хотите стереть.
- (2) Нажмите кнопку ⌫ (▲).
- (3) Нажатием на кнопку < или > выберите OK.
- (4) Нажмите кнопку MENU/OK, чтобы стереть отображаемое изображение.

Использование функций фотосъемки

Для того, чтобы добиться наилучших результатов съемки, настройте параметры камеры. Ниже приведена обобщенная процедура настройки параметров камеры.

1 Выберите режим фотосъемки.

Поворотом селектора режима выберите режим фотосъемки. Настройте параметры камеры под условия съемки.

	Этот режим позволяет Вам вручную настроить параметры, которые не могут быть установлены в автоматическом режиме (AUTO).
AUTO	Это самый простой режим съемки фотографий.
	Выберите наилучший режим съемки в соответствии с типом снимаемой сцены.
	Используется для выбора быстрой скорости затвора, уменьшая подрагивание камеры и размывание движущихся предметов.



2 Определите параметры фотосъемки.

Нажатие на кнопки или выбор меню позволяют Вам выбрать функции фотосъемки. Настроив эти функции, Вы сможете добиться наилучших результатов съемки.

■ Выбор функций с помощью кнопок

	Макро	Для съемки с близкого расстояния.
	Вспышка	Используется для съемки при низкой освещенности или на контрольном свете.
	Встроенный таймер	Используется при групповых съемках, когда фотограф также должен присутствовать в кадре.



Кнопка макросъемки
Кнопка выбора режима
Кнопка работы вспышки
Кнопка встроенного таймера

■ Выбор функций с помощью меню фоторежима F (кнопка F)

	ISO	Используется для выбора требуемой чувствительности.
	QUALITY	Используется для определения нужного размера изображения.
	FinePix COLOR	Используется для выбора требуемых оттенков цвета.

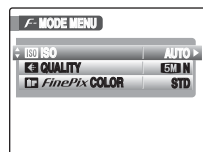
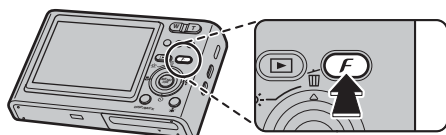

■ Выбор функций с помощью меню фотосъемки SHOOTING MENU (кнопка MENU/OK)

	EXP. COMPENSATION	Используется для правильной установки экспозиции (только в режиме).
	WHITE BALANCE	Используется для установки баланса белого (оттенков цвета).
	HIGH-SPEED SHOOTING	Используется для быстрой фокусировки снимков.
	CONTINUOUS	Используется для непрерывной съемки.
	AF MODE	Используется для выбора режима фокусировки (только в режиме).

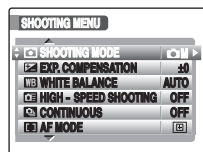
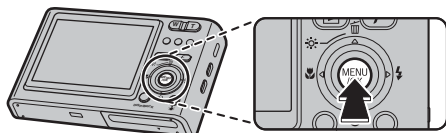

Инсталляция в операционной системе Mac OS X

Перед инсталляцией

■ Требования к аппаратному и программному обеспечению

Чтобы выполнить запуск этого программного обеспечения, Вы должны ознакомиться с требованиями к аппаратному и программному обеспечению, описанными ниже. Перед началом инсталляции проверьте систему Вашего компьютера.

Совместимые Mac ¹	Power Macintosh G3 ² , PowerBook G3 ² Power Macintosh G4, iMac, iBook Power Macintosh G4 Cube, PowerBook G4 или Power Macintosh G5
Операционная система	Mac OS X (совместимая с версиями от 10.2.8 до 10.3.9)
RAM (ОЗУ)	Минимум 192 МБ, рекомендуется 256 МБ и более
Емкость жесткого диска	Требуемая для инсталляции: 200 МБ минимум Требуемая для работы: 400 МБ минимум (Если используется программа ImageMixer VCD2 LE for FinePix: 2 Гб и больше).
Дисплей	800 x 600 пикселей или лучше, не менее 32000 цветов (Когда используется ImageMixer VCD2 LE for FinePix: 1024 x 768 или лучше)
Подключение к Интернет ³	Для использования FinePix Internet Service или функции пересылки по e-mail Программы для подключения к Интернет и пересылки e-mail. - Скорость подключения: рекомендуется 56к или выше.

¹ PowerPC

² Модели с USB-портом в качестве стандартного оснащения.

³ Требуется для использования интернет-сервиса FinePix. Программное обеспечение может быть проинсталлировано даже, если компьютер не подключен к Интернету.

📌 ЗАМЕЧАНИЯ

- Подключайте камеру непосредственно к Macintosh, используя специальный кабель с разъемами USB (mini-B). Программное обеспечение может работать неправильно, если Вы будете использовать удлинительный кабель или подключите камеру через концентратор USB.
- Полностью вставляйте USB-разъем в гнездо, убедившись в надежности подключения. ненадежное подключение может привести к неправильной работе программы.
- Дополнительная интерфейсная плата USB не гарантируется.

Не подключайте камеру к персональному компьютеру до тех пор, пока не будет выполнена инсталляция программного обеспечения.

1 Проинсталлируйте программу FinePix-Viewer, как описано в краткой инструкции по эксплуатации камеры FinePix Z3.

Запуск инсталлятора вручную

- Дважды кликните на иконке «My Computer» (Мой компьютер).
- Пользователи Windows XP должны кликнуть на My Computer в меню Start.
- В окне «My Computer» кликните правой кнопкой мыши на «FINEPIX» (привод CD-ROM) и выберите Open (Открыть).
- В окне CD-ROM дважды кликните левой кнопкой мыши на «SETUP» или «SETUP.exe».



Способы отображения названий файлов различаются в зависимости от настроек компьютера (см.ниже).

- Расширения файлов (3 буквы, показывающие тип файла) могут отображаться, а могут и быть скрытыми.

- Текст может отображаться обычными или заглавными буквами (например, setup или SETUP).

Инсталляция других программ

На экране будут появляться сообщения об инсталляции программы ImageMixer VCD2 LE for FinePix. Проинсталлируйте эту программу, соблюдая указания, отображаемые на экране.

2 После перезагрузки компьютера проинсталлируйте программу DirectX, соблюдая указания на экране, а затем вновь перезагрузите компьютер. Если на компьютере уже была проинсталлирована самая последняя версия DirectX, новая инсталляция не будет выполнена.

ⓘ ПРЕДУПРЕЖДЕНИЯ

- Если последняя версия уже проинсталлирована, это окно не будет отображено.
- Во время выполнения этой процедуры не извлекайте диск CD-ROM из дисковод.

3 После перезагрузки должен быть проинсталлирован драйвер USB Video Class.

ⓘ ПРЕДУПРЕЖДЕНИЯ

- Если последняя версия уже проинсталлирована, это окно не будет отображено.
- Этот драйвер инсталлируется только в операционной системе Windows XP SP 1.

4 После перезагрузки компьютера на экране появится сообщение «Installation of the FinePixViewer has been completed» (Инсталляция программы FinePixViewer закончена).

Выбор режима фотосъемки

Вы можете выбрать один из режимов фотосъемки, наилучшим образом подходящий к условиям съемки.

- Установите селектор режима работы в положение

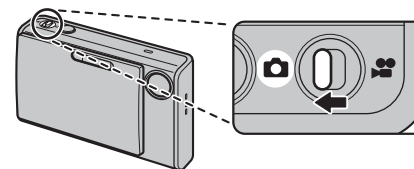

📌 ЗАМЕЧАНИЕ

- Информация о доступных режимах работы вспышки приведена далее.
- Если выбран любой режим фотосъемки, отличный от режимов AUTO, и , режим F-CHROME не может быть выбран.
- Если выбран любой режим фотосъемки, отличный от ручного режима , может быть выбран только автоматический (AUTO) режим установки чувствительности.



- Нажмите кнопку MENU/OK, чтобы отобразить меню.



- При помощи кнопок со стрелками вверх/вниз выберите SHOOTING MODE.



- Нажмите кнопку >.



- С помощью кнопок со стрелками вверх/вниз выберите нужный режим фотосъемки.



- Нажмите кнопку MENU/OK, чтобы подтвердить выбор.

АВТОМАТИЧЕСКИЙ РЕЖИМ (AUTO)

Это самый простой режим, позволяющий получить качественные снимки.

Используйте этот режим в обычных условиях фотосъемки.

Камера автоматически определяет значения всех параметров, кроме параметров фоторежима F-MODE (качество изображения и FinePix COLOR).

👁️ Режим NATURAL LIGHT (ЕСТЕСТВЕННОЕ ОСВЕЩЕНИЕ)

В этом режиме получаются отличные изображения, сохраняющие естественность даже при пониженной освещенности.

Этот режим также идеально подходит для ситуаций, когда невозможно использование вспышки.

При выборе режима естественного освещения камера устанавливает высокую чувствительность. Этот режим эффективно использовать для снижения подрагивания камеры и размазывания быстро движущихся объектов во время съемки при слабом освещении.



👁️ ОБРАТИТЕ ВНИМАНИЕ

В режиме естественного освещения вспышка не может использоваться.

👁️ Режим NATURAL &

В этом режиме непрерывно выполняется съемка 2 кадров (один со вспышкой, второй - без вспышки). Съемка со вспышкой позволяет Вам сфотографировать объект съемки ярко. Съемка без вспышки обеспечивает естественность изображения. Этот режим очень полезен для съемки двух разных типов снимков в одно и то же время.



Когда Вы нажмете кнопку спуска затвора, сначала будет выполнена съемка без вспышки, а затем - съемка со вспышкой.

Всегда выполняется съемка 2 кадров. Не перемещайте камеру до тех пор, пока не закончится съемка.

Продолжение на следующей странице

ЗАМЕЧАНИЕ

Этот режим позволяет избежать некачественной съемки кадров, которая может произойти в других режимах, например, при съемке против солнца и т.д.

ОБРАТИТЕ ВНИМАНИЕ

- Вспышка срабатывает автоматически. Не применяйте этот режим в ситуациях, когда вспышка не может быть использована.
- Если на карте памяти xD-Picture Card недостаточно места для 2 кадров, съемка не будет выполнена.
- Выбор режима  приводит к отключению непрерывной съемки.

Режим PORTRAIT (ПОРТРЕТ)

Используйте этот режим для портретной фотосъемки и получения изображений мягкого тона с естественными цветами кожи.



Режим LANDSCAPE (ПЕЙЗАЖ)

Используйте этот режим для пейзажной съемки в дневное время. Режим «Пейзаж» обеспечивает качественную, чистую съемку зданий, гор и т.д.



ОБРАТИТЕ ВНИМАНИЕ

В режиме «Пейзаж» вспышка не может использоваться.

Режим SPORT (СПОРТ)

Используйте этот режим для съемки быстро движущихся объектов. В этом режиме используются высокие скорости затвора.



ОБРАТИТЕ ВНИМАНИЕ

При выборе режима  Спорт камера автоматически устанавливает режим высокоскоростной съемки.

Режим NIGHT (НОЧЬ)

Используйте этот режим для съемок в ночное или вечернее время.



В этом режиме используются низкие скорости затвора (до 4 секунд).

ОБРАТИТЕ ВНИМАНИЕ

Чтобы предотвратить подрагивание камеры при съемке с медленным затвором, используйте штатив.

Режим FIREWORKS (фейерверки)

Используйте этот режим для съемки фейерверков. Этот режим эффективен для более качественной съемки с медленным затвором.



ОБРАТИТЕ ВНИМАНИЕ

- В режиме FIREWORKS Вы не можете использовать вспышку.
- Вы можете установить выдержку от 1/2 секунды до 4 секунд.
- Чтобы предотвратить дрожание камеры в режиме Fireworks, используйте штатив.

Выбор времени экспонирования

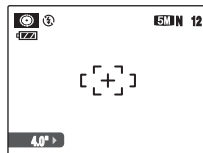

С помощью кнопки < или > выберите время экспонирования.

Инсталляция в операционной системе Windows

Перед инсталляцией

Требования к аппаратному и программному обеспечению

Чтобы выполнить запуск этого программного обеспечения, Вы должны ознакомиться с требованиями к аппаратному и программному обеспечению, описанными ниже. Перед началом инсталляции проверьте систему Вашего компьютера.

Операционная система ^{*1}	Windows 98 (включая Second Edition) Windows Millenium Edition (Windows Me) Windows 2000 Professional ² Windows XP Home Edition ² Windows XP Professional ²
Процессор	Рекомендуется Pentium 200 МГц или выше
RAM (ОЗУ)	Минимум 64 МБ
Емкость жесткого диска	Требуемая для инсталляции: 450 МБ минимум Требуемая для работы: 600 МБ минимум (Если используется программа ImageMixer VCD2 LE for FinePix: 2 Гб и больше).
Дисплей	800 x 600 пикселей или лучше, 16-битный цвет или лучше (Если используется программа ImageMixer VCD2 LE for FinePix: 1024 x 768 пикселей)
Подключение к Интернет ^{*3}	- Для использования FinePix Internet Service или функции пересылки e-mail Программы для подключения к Интернет и пересылки e-mail. - Скорость подключения: рекомендуется 56к или выше.

^{*1} Модели с предустановленной одной из операционных систем, описанных выше.

^{*2} При инсталляции программного обеспечения войдите в систему под экаунтом «Администратор».

^{*3} Требуется для использования сервиса FinePix Internet Service. Программное обеспечение может быть проинсталлировано даже, если у Вас нет подключения к Интернет.

Рекомендуемая система

Операционная система	Windows XP
Процессор	2 ГГц, Pentium 4 или выше (рекомендуется)
ОЗУ (RAM)	рекомендуется 512 МБ и более
Емкость жесткого диска	2 Гб и больше
Дисплей	1024 x 768 пикселей (и лучше), 32 бита
Подключение к Интернету	Широкополосное (ADSL, FTTH, CATV и т.д.)

ЗАМЕЧАНИЯ

- Подключайте камеру непосредственно к компьютеру, используя кабель с разъемом USB (в комплекте). Программное обеспечение может работать неправильно, если Вы будете использовать удлинительный кабель или подключите камеру через концентратор USB.
- Если Ваш компьютер оснащен несколькими портами USB, камера может быть подключена к любому порту.
- Полностью вставляйте USB-разъем в гнездо, убедившись в надежности подключения. ненадежное подключение может привести к неправильной работе программы.
- Дополнительная интерфейсная плата USB не гарантируется.
- Операционные системы Windows 95 и Windows NT не могут быть использованы.
- Работа не гарантируется на домашних компьютерах или компьютерах с обновленными операционными системами.
- Если Вы переустановили или удалили программу FinePixViewer, логин и пароль доступа к интернет-сервису FinePix будут стерты. Щелкните левой кнопкой мыши на экранной кнопке [Register now] (Зарегистрироваться), введите регистрационный номер пользователя и пароль и загрузите меню вновь.

Печать с настройками DPOF (PRINT DPOF)

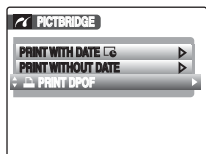

(1) Нажмите кнопку DISP/BACK, чтобы отобразить дисплей выбора режима.



(2) При помощи кнопок со стрелками вверх/вниз выберите ПЕЧАТЬ DPOF.



(3) Нажмите кнопку MENU/OK, чтобы отобразить подтверждающий экран.

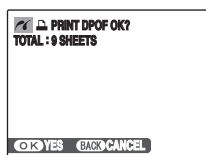

(4) Вновь нажмите кнопку MENU/OK, чтобы скопировать информацию в память принтера и начать печать нужного количества отпечатков.

ОБРАТИТЕ ВНИМАНИЕ

Для того, чтобы Вы могли выбрать режим PRINT DPOF, параметры DPOF должны быть предварительно настроены на камере FinePix Z3.

ПРЕДУПРЕЖДЕНИЕ

Даже, если в настройках DPOF установлен режим WITH DATE, дата не будет отпечатываться при печати на принтерах, не поддерживающих печать даты.

ЗАМЕЧАНИЕ

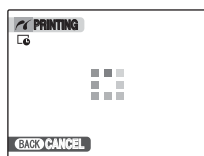

Чтобы отменить печать нажмите кнопку DISP/BACK.

В зависимости от принтера печать может быть отменена не сразу, а также печать может остановиться в середине. Если печать будет остановлена в середине, кратковременно выключите камеру, а затем включите ее вновь.

Отключение принтера

- Убедитесь в том, что на экране камеры не отображается сообщение «PRINTING» (принтер печатает).
- Чтобы выключить камеру, нажмите кнопку POWER на док-станции. Отключите кабель с разъемом USB (mini-B).

ЗАМЕЧАНИЕ

Параметры DPOF могут быть установлены для изображений во внутренней памяти.

ПРЕДУПРЕЖДЕНИЯ

- В режиме PictBridge изображения, отснятые на другой камере, могут не распечататься.
- Камера не может использоваться для установки параметров принтера, например, формата бумаги и качества печати.
- Используйте внутреннюю память или карту памяти xD-Picture Card, которая отформатирована на камере FinePix Z3.
- Файлы видеоклипов не могут быть распечатаны.
- Изображения, отснятые на других камерах (не-FinePix Z3), могут не распечататься.

Режим SUNSET (закат)

Используйте этот режим для съемки закатов, сохраняя высокое качество передачи цветов.



Режим SNOW (снег)

Используйте этот режим, чтобы предотвратить затемнение фотографий и добиться качественного изображения при съемке на снежном склоне, когда весь кадр выглядит белым.



Режим BEACH (пляж)

Используйте этот режим, чтобы предотвратить затемнение фотографий и добиться качественного изображения при съемке на пляже при сильном солнце, когда весь кадр выглядит белым.



Режим MUSEUM (музей)

Используйте этот режим для съемки, например, в музее, где использование вспышки запрещено и недопустимы громкие звуки. В этом режиме вспышка принудительно отключается, звук затвора будет отсутствовать и выключается лампочка встроенного таймера.



ЗАМЕЧАНИЕ

Перед использованием этого режима убедитесь в том, что съемка не запрещена совсем.

Режим PARTY (вечеринка)

Этот режим используется для съемки свадеб и вечеринок. При съемке в условиях низкой освещенности этот режим позволяет добиться качественных снимков, сохраняя естественные цвета изображения.



* Режим FLOWER (цветы)

Используйте этот режим при съемке с близкого расстояния, например, цветов. Этот режим эффективен при съемке цветов и позволяет добиться максимальной детализации кадра.



ОБРАТИТЕ ВНИМАНИЕ

- В режиме съемки цветов FLOWER вспышка не может быть использована.
- Фокусное расстояние Широкоугольная съемка: от 8 см до 2 м
- Съемка в режиме телефото: от 45 см до 2 м

Режим TEXT (текст)

Используйте этот режим для съемки документов и белых экранов проекционных устройств. Этот режим эффективен при съемке писем.



ОБРАТИТЕ ВНИМАНИЕ

- Фокусное расстояние Широкоугольная съемка: от 8 см до 2 м
- Съемка в режиме телефото: от 45 см до 2 м

РЕЖИМ ANTI-BLUR

Используйте этот режим для выбора более быстрого затвора и уменьшения дрожания камеры и размазывания движущихся объектов.

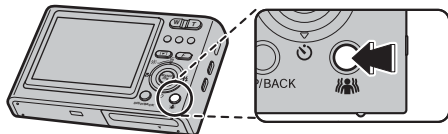

Нажатие на кнопку во время движения объекта съемки приводит к установке режима ANTI-BLUR, не используя меню SHOOTING MENU. Повторное нажатие на кнопку приводит к возврату к предыдущему режиму фотосъемки, кроме случаев, когда параметр SHOOTING MODE установлен режим ANTI-BLUR.

РУЧНОЙ РЕЖИМ

Для упрощения контроля за камерой самостоятельно настройте функции фотосъемки.

Функции фотосъемки:

- КОМПЕНСАЦИЯ ЭКСПОЗИЦИИ (EXP. COMPENSATION)
- РЕГУЛИРОВКА БАЛАНСА БЕЛОГО (WHITE BALANCE)
- РЕЖИМ АВТОФОКУСИРОВКИ (AF MODE)

Подключение камеры напрямую к принтеру - функция PictBridge



Если у Вас есть принтер, поддерживающий функцию PictBridge, изображения могут быть распечатаны, если Вы подключите камеру к такому принтеру напрямую, не используя компьютер.

Подключение к принтеру

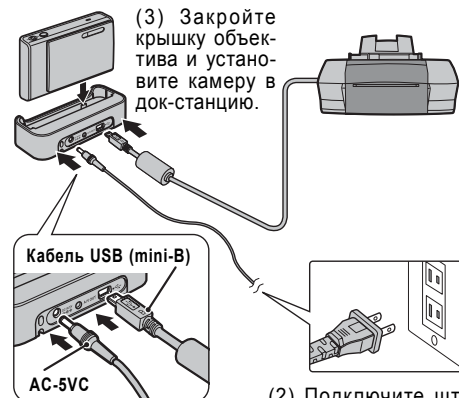

(1) Воспользовавшись кабелем с разъемами USB (в комплекте), подключите док-станцию к принтеру.

(2) Подключите штекер сетевого блока питания к гнезду DC IN 5V док-станции, а затем подсоедините сетевой шнур блока питания к сетевой розетке.

ПРЕДУПРЕЖДЕНИЕ
Надежно и вертикально устанавливайте камеру на док-станции.

1 Подключите камеру к принтеру и включите принтер. Нажмите кнопку POWER на док-станции, чтобы включить камеру.

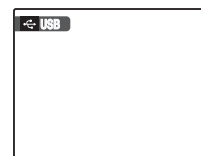

На экране ЖК-монитора появится сообщение USB (ПРОВЕРКА USB).

2 Через секунду на ЖК-мониторе появится следующая информация.

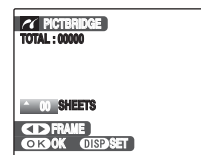

Выбор снимков для печати без параметров DPOF и с параметрами DPOF описаны на следующих страницах.

ЗАМЕЧАНИЕ

В зависимости от принтера некоторые функции могут быть отключены.

Выбор изображений для печати без параметров DPOF (PRINT WITH DATE/PRINT WITHOUT DATE)

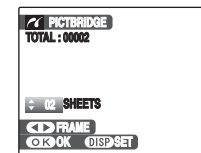

(1) Нажатием на кнопку < или > отобразите снимок (кадр), для которого Вы хотите определить параметры печати.

(2) При помощи кнопок со стрелками вверх/вниз установите количество копий снимка (максимум 99), которые необходимо отпечатать.

Чтобы определить другие параметры печати, повторите шаги (1) и (2).



(3) Нажмите кнопку MENU/OK, чтобы подтвердить выбор.

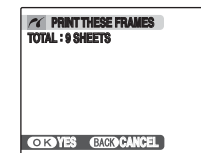

(4) Вновь нажмите кнопку MENU/OK, чтобы скопировать информацию в память принтера и начать печать нужного количества отпечатков.

ЗАМЕЧАНИЕ

Даже, если Вы нажмете кнопку MENU/OK, когда установлено общее количество отпечатков 0, экран печати будет отображен на ЖК-мониторе. Вновь нажмите кнопку MENU/OK. Будет начата печать.

ЗАМЕЧАНИЕ Печать с датой

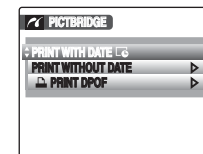

(1) Нажмите кнопку DISP/BACK, чтобы отобразить дисплей выбора режима.
(2) При помощи кнопок со стрелками вверх/вниз выберите PRINT WITH DATE .
(3) Нажмите кнопку MENU/OK.

ПРЕДУПРЕЖДЕНИЕ

Режим PRINT WITH DATE (печать даты) недоступен при распечатывании снимков на принтерах, которые не поддерживают функцию печати даты.

Подключение к телевизору

Подключив фотокамеру к телевизору, Вы можете отобразить отснятые изображения на экране телевизора. Воспользовавшись функцией автоматического воспроизведения, Вы сможете наслаждаться последовательным просмотром изображений.

(4) Закройте крышку объектива и установите камеру в док-станцию.

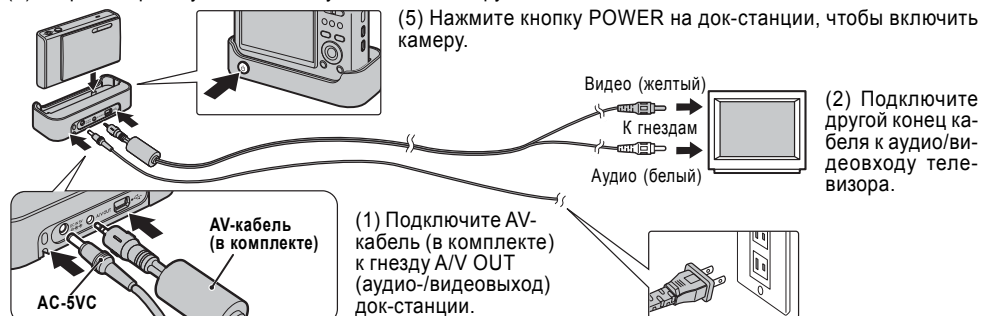

(5) Нажмите кнопку POWER на док-станции, чтобы включить камеру.

(2) Подключите другой конец кабеля к аудио/видеовыходу телевизора.

(1) Подключите AV-кабель (в комплекте) к гнезду A/V OUT (аудио-/видеовыход) док-станции.

(3) Подключите штекер сетевого блока питания к гнезду DC IN 5V док-станции, а затем подсоедините сетевой шнур блока питания к сетевой розетке.

! ПРЕДУПРЕЖДЕНИЯ

- Правильно подключайте аудио-/видеокабель (в комплекте) и сетевой блок питания.
- При установке или извлечении камеры устанавливайте ее на док-станцию вертикально.
- Дополнительная информация о сетевом блоке питания приведена далее.

📄 ЗАМЕЧАНИЯ

- Если Вы подключите аудио-/видеокабель к телевизору, ЖК-монитор выключится.
- Качество изображения при воспроизведении видеоклипов ниже, чем при воспроизведении фотоизображений.
- Если камера подключена к телевизору, даже, если Вы настроили громкость звучания с помощью функции PLAYBACK VOLUME, громкость звука телевизора не может быть изменена. Для получения дополнительной информации обратитесь к инструкции по эксплуатации телевизора.

🌸 Макросъемка

Используйте этот режим для съемки с близкого расстояния.

Доступные режимы фотосъемки:

📷, AUTO, 📷, 📷, 📷, 📷.

Чтобы выбрать режим макросъемки, нажмите кнопку 🌸 (<).

Вновь нажмите кнопку 🌸 (<), чтобы отключить режим макросъемки.

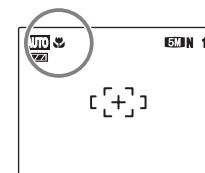
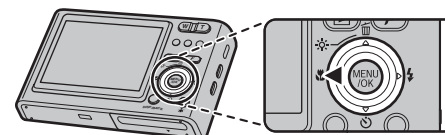

На ЖК-мониторе появится индикатор 🌸, показывающий, что включен режим макросъемки (режим съемки с близкого расстояния).

👉 ОБРАТИТЕ ВНИМАНИЕ

- Расстояние фокусировки
Широкоугольная съемка: от 8 см до 80 см
Съемка в режиме телефото: от 45 см до 80 см
- Эффективное расстояние действия вспышки: От 30 до 80 см

📄 ЗАМЕЧАНИЯ

- Чтобы предотвратить подрагивание камеры в режиме макросъемки, используйте штатив.
- Отмена режима макросъемки выполняется автоматически в следующих случаях: если Вы измените положение селектора режима или выключите камеру.
- Даже, если выбран режим автофокусировки [] MULTI, камера будет фокусироваться по центру ЖК-монитора.

⚡ Вспышка

Фотосъемка со вспышкой очень полезна при съемке в темное время суток или в помещении с низкой освещенностью. В зависимости от условий съемки выберите один из 6 режимов работы вспышки.

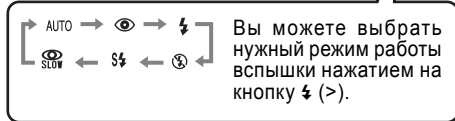
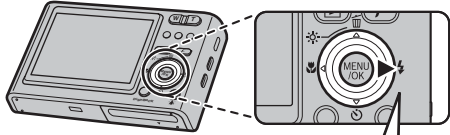

Вы можете выбрать нужный режим работы вспышки нажатием на кнопку (>).

📖 ЗАМЕЧАНИЕ

Когда Вы нажмете кнопку спуска затвора наполовину, перед срабатыванием вспышки на ЖК-мониторе появится индикатор

AUTO АВТОМАТИЧЕСКИЙ РЕЖИМ (индикатор не отображается)

Используйте этот режим для обычной фотосъемки. Вспышка будет срабатывать автоматически в зависимости от условий съемки.

👁️ Подавление эффекта красных глаз

Этот режим предназначен для съемки портретов в условиях пониженной освещенности.

Используйте этот режим для того, чтобы минимизировать эффект красных глаз (красные глаза появляются на окончательном снимке).

Вспышка будет срабатывать автоматически, когда этого требуют условия съемки.



📖 ЗАМЕЧАНИЕ

Эффект красных глаз

Когда Вы используете вспышку для съемки людей в условиях пониженной освещенности, глаза людей на фотографиях иногда могут выглядеть красными. Это вызвано отражением света вспышки от сетчатки глаза.

⚡ Принудительное включение вспышки

Используйте этот режим для съемки сцен, находящихся на контрольном освещении или для достижения правильной передачи цветов при съемке в условиях яркого освещения.

В этом режиме вспышка срабатывает как в условиях нормального, так и пониженного освещения.

🚫 Принудительное отключение вспышки

Этот режим предназначен для ситуаций, когда вспышка не может быть использована. Если в условиях пониженной освещенности Вы будете использовать режим принудительного отключения вспышки, воспользуйтесь штативом, чтобы избежать подрагивания камеры во время съемки. Вспышка не будет срабатывать совсем.

⚡ Замедленная синхронная вспышка 👁️ Подавление эффекта красных глаз + замедленная синхровспышка

Это позволяет снимать изображения людей в ночное время и обеспечивает качественное изображение людей и ночного окружения. Чтобы предотвратить подрагивание камеры, всегда используйте штатив.

Режим «» синхронно работает с режимом подавления эффекта красных глаз.

В режиме «» устанавливается медленный затвор (до 4 секунд).

⚠️ ПРЕДУПРЕЖДЕНИЕ

При съемке очень ярких сцен изображение может быть переэкспонировано.

2 Отобразите экран разницы по времени TIME DIFFERENCE.

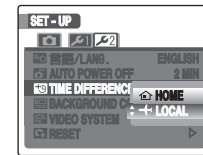

Нажмите кнопку (>).

3 Установите разницу во времени

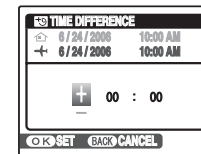

(1) При помощи кнопок </> выберите +/-, часы и минуты.



(2) Нажатием на кнопки со стрелками вверх/вниз откорректируйте значение.



(3) Всегда после окончания установки параметров нажимайте кнопку MENU/OK.

👁️ ОБРАТИТЕ ВНИМАНИЕ

- Доступные значения времени от -23:45 до +23:45 (шаг изменения времени - 15 минут)

📖 ЗАМЕЧАНИЕ

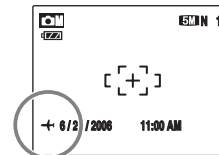

Если будет выбран режим фотосъемки с установленным мировым временем, на ЖК-мониторе в течение 3 секунд будут отображаться индикатор и дата, дисплей даты будет отображаться желтым цветом.

👁️ ОБРАТИТЕ ВНИМАНИЕ

После возвращения из путешествия верните установку мирового времени в положение HOME.

ЯРКОСТЬ ЖК-МОНИТОРА (BRIGHTNESS)

Используйте эту функцию для регулировки яркости свечения ЖК-монитора.

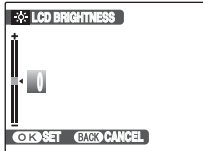

(1) При помощи кнопок со стрелками вверх/вниз установите требуемый уровень яркости. Регулировка в сторону + увеличивает яркость экрана ЖК-монитора, а в сторону «-» - уменьшает яркость.



(2) Нажмите кнопку MENU/OK, чтобы подтвердить установку.

ФОРМАТИРОВАНИЕ (FORMAT)

Функция форматирования предназначена для форматирования (инициализации) карты памяти xD-Picture Card или внутренней памяти.

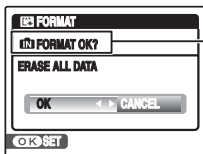

Объект инициализации
FORMAT:
 Внутренняя память
FORMAT:
 xD-Picture Card



(1) Нажатием на кнопку < или > выберите ОК.



(2) Нажатие на кнопку MENU/OK приводит к инициализации карты памяти xD-Picture Card/внутренней памяти.

ПРЕДУПРЕЖДЕНИЯ

- Функция форматирования стирает все снимки (файлы), включая защищенные снимки (файлы). Сохраняйте важные снимки (файлы) на компьютер или другой носитель.
- Во время форматирования не открывайте крышку батарейного отсека.

АВТОМАТИЧЕСКОЕ ВЫКЛЮЧЕНИЕ КАМЕРЫ (AUTO POWER OFF)

Если включена эта функция и камера не используется в течение 2 или 5 минут, камера автоматически выключается.

Используйте эту функцию, если Вы хотите обеспечить максимальное время работы камеры от батареи питания.

ПРЕДУПРЕЖДЕНИЕ

Функция автоматического выключения не работает во время автоматического воспроизведения и при подключении через разъем USB.

Чтобы восстановить подачу питания на камеру

См.раздел «Включение и выключение камеры».

УСТАНОВКА РАЗНИЦЫ ПО ВРЕМЕНИ (TIME DIFFERENCE)

Используйте эту функцию во время путешествий в разных часовых поясах. Эта функция позволяет установить разницу во времени относительно текущих установленных даты и времени. Когда включена эта функция, установленная разница во времени применяется во время съемки фотографий.

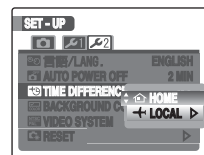

Нажатием на кнопки со стрелками вверх/вниз Вы можете переключаться между режимами HOME (домашний) и LOCAL (местный).

Чтобы установить разницу во времени, выберите LOCAL.

HOME: Часовой пояс Вашего дома.

LOCAL: Часовой пояс места, в котором Вы находитесь.

ОБРАТИТЕ ВНИМАНИЕ

Список доступных режимов работы вспышки в каждом режиме фотосъемки

	AUTO	👁	⚡	📷	⚡	📷
📷	✓	✓	✓	✓	✓	✓
AUTO	✓	✓	✓	✓		
👁				✓		
👁⚡		✓	✓			
📷	✓	✓	✓	✓	✓	✓
▲				✓		
📷	✓		✓	✓		
🌙				✓	✓	✓
📷				✓		
📷	✓	✓	✓	✓		
📷	✓	✓	✓	✓		
⚡ OFF				✓		
📷		✓				
📷				✓		
TEXT				✓	✓	
📷	✓	✓	✓	✓		

ОБРАТИТЕ ВНИМАНИЕ

Эффективное расстояние действия вспышки (ISO: AUTO)

Режим широкоугольной съемки: от 30 см до 3 м

Режим телефото: от 60 см до 2,3 м

При съемке за пределами эффективного расстояния действия вспышки изображение может быть темным даже при использовании вспышки.

ПРЕДУПРЕЖДЕНИЕ

Замечания по использованию вспышки

- Если Вы нажмете кнопку спуска затвора во время заряда вспышки (когда лампочка видоискателя мигает оранжевым цветом), изображение будет снято без вспышки (когда используется режим AUTO или режим подавления красных глаз).
- По мере разряда батарей питания время заряда вспышки может увеличиться.
- Во время съемки со вспышкой изображение может исчезать и экран может становиться темным из-за заряда вспышки. После этого лампочка видоискателя будет мигать оранжевым цветом.
- Вспышка срабатывает несколько раз (предварительные вспышки) и основная вспышка.

Съемка по встроенному таймеру

Используйте встроенный таймер при групповых съемках, когда фотограф также должен присутствовать в кадре.

Доступные режимы фотосъемки: Все

Включение/выключение встроенного таймера

Каждое нажатие на кнопку  (со стрелкой вниз) приводит к изменению режима в следующем порядке.

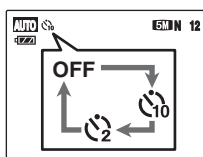
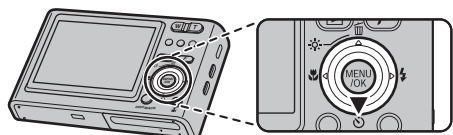

Будет отображен индикатор последнего выбранного режима.

: Съемка будет выполнена через 10 секунд.

: Съемка будет выполнена через 2 секунды.

Съемка по встроенному таймеру

1 Наполовину нажмите кнопку спуска затвора, чтобы установить фокус, а затем, не отпуская кнопку спуска затвора, нажмите ее до конца.

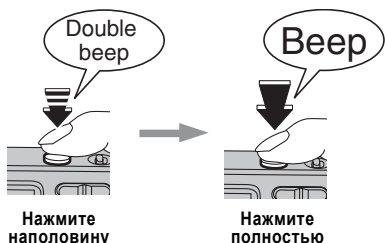

Нажатие на кнопку спуска затвора наполовину приводит к фокусировке на объекте съемки. Не отпуская кнопку спуска затвора, нажмите ее до конца, чтобы включить встроенный таймер.

2 Съемка фотографий через установленное время

Лампочка встроенного таймера начнет светиться, а затем будет мигать до тех пор, пока не будет выполнена съемка (лампочка мигает только при использовании 2-секундного таймера).

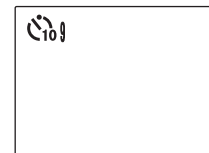
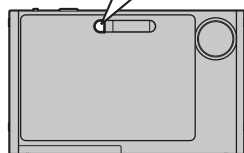
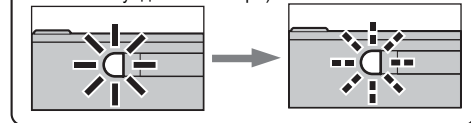

До выполнения съемки на экране ЖК-монитора идет отсчет времени, оставшегося до спуска затвора.

Использование 2-секундного таймера

Этот таймер полезно использовать, когда камера установлена на штатив и Вы хотите предотвратить подрагивание камеры.

ЗАМЕЧАНИЯ

- Чтобы остановить встроенный таймер после его включения, нажмите кнопку DISP/BACK.
- Встроенный таймер автоматически отключается в следующих ситуациях:
 - По окончании съемки
 - При изменении положения переключателя режима
 - При переключении камеры в режим воспроизведения
 - При выключении камеры
- Будьте внимательны, не вставляйте перед камерой при нажатии на кнопку спуска затвора, т.к. это может привести к возникновению ошибок фокусировки и измерения экспозиции.

ЦИФРОВОЙ «ЗУМ»

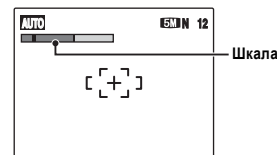

Используйте эту функцию для съемки с увеличением объектов съемки больше максимального оптического увеличения.



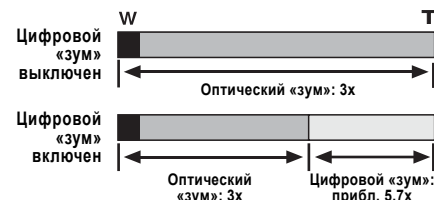

Дисплей шкалы «зума»



ОБРАТИТЕ ВНИМАНИЕ

- Фокусное расстояние оптического «зума» * От 36 мм до 108 мм
- (): Приблизительно от 38 до 114 мм
- Фокусное расстояние цифрового «зума» * Приблизительно от 108 мм до 616 мм
- (): Приблизительно от 114 до 650 мм
- Максимальное увеличение: 5,7x
- * Эквивалент 35-мм камеры

ЗАМЕЧАНИЕ

При переключении между оптическим и цифровым «зумом» индикатор  останавливается. Чтобы возобновить перемещение индикатора , вновь нажмите ту же самую кнопку «зума».

ПРЕДУПРЕЖДЕНИЕ

Использование цифрового «зума» позволяет Вам увеличивать объект съемки и снимать его. Однако, цифровой «зум» уменьшает качество изображения. Пользуйтесь цифровым «зумом» только, когда это необходимо.

РЕЖИМ РАБОТЫ ЖК-ДИСПЛЕЯ (LCD MODE)

Используйте эту функцию для того, чтобы переключить ЖК-монитор в обычный или экономичный режим.

30 fps/60 fps

Используйте эту функцию для изменения частоты кадров ЖК-монитора. Режим  60 fps позволяет добиться более высокого качества изображения.

POWER SAVE (ЭКОНОМИЧНЫЙ РЕЖИМ)

Если камера не будет использоваться в течение 10 секунд, ЖК-монитор отключится. Когда включена эта функция, Вы можете уменьшить разряд батареи питания и добиться максимального времени работы батарей питания.

ЗАМЕЧАНИЕ

Вы можете активизировать камеру, нажав любую кнопку.

ПРЕДУПРЕЖДЕНИЕ

Экономичный режим работы ЖК-монитора отключается в режиме высокоскоростной съемки, в режиме воспроизведения и видеосъемки.

ГРОМКость ЗВУЧАНИЯ ВО ВРЕМЯ ВОСПРОИЗВЕДЕНИЯ

Используйте эту функцию для регулировки громкости воспроизведения видеоклипов и голосовых заголовков.

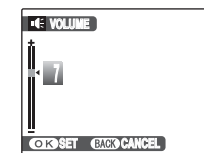

(1) При помощи кнопок со стрелками вверх/вниз установите требуемый уровень громкости. Чем больше число, тем выше громкость. Уровень 0 соответствует отключению звука.

(2) Нажмите кнопку MENU/OK, чтобы подтвердить установку уровня громкости.

IMAGE DISP. (ОТОБРАЖЕНИЕ ОТСНЯТЫХ ИЗОБРАЖЕНИЙ)

Используйте эту функцию для выбора способа отображения результатов съемки после съемки.

3 SEC/1.5 SEC:

Отснятое изображение отображается в течение 3 или 1,5 секунды, а затем записывается.

ZOOM (CONTINUOUS):

Изображение отображается в увеличенном виде. Используйте этот режим для проверки деталей снимка.

⚠ ПРЕДУПРЕЖДЕНИЕ

Если выбран режим 3 SEC или 1.5 SEC, цветовые оттенки отображаемого изображения могут незначительно отличаться от оттенков реально записанного изображения.

■ Увеличение изображения



Экран навигации (отображает текущее изображение)



(1) Нажатием на кнопки «зума» W или T увеличьте или уменьшите изображение.



(2) При помощи кнопок со стрелками отобразите другую часть изображения.



(3) Нажмите кнопку MENU/OK, чтобы выполнить съемку следующего кадра. Изображение будет автоматически записано.

📌 ЗАМЕЧАНИЯ

- Если установлено качество изображения «ОЗМ», изображение не может быть увеличено.
- Нажатие на кнопку DISP/BACK приводит к отмене увеличения изображения.
- Эта функция отключается, если активирован режим непрерывной съемки.
- Выбор режима фотосъемки приводит к отключению этой функции.

Номер кадра (FRAME NO.)

Этот параметр определяет, последовательно ли присваивать номера файлов или начинать нумерацию заново.

	<CONT.>	<RENEW>
A	0001	0001
	⋮	⋮
	0005	0005
↓		
B	0006	0001
	⋮	⋮
	0010	0005

* В качестве A и B используются отформатированные карты памяти xD-Picture Card или внутренняя память.

CONT.: Изображения сохраняются, начиная с максимального номера файла, сохраненного на последней использовавшейся карте памяти xD-Picture Card или внутренней памяти.

RENEW: Изображения сохраняются на каждой карте xD-Picture Card, начиная с номера файла «0001».

👉 ОБРАТИТЕ ВНИМАНИЕ

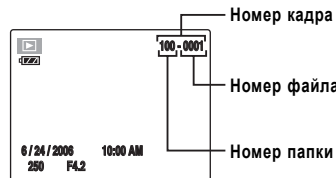

Последние 4 цифры 7-значного номера в верхнем правом углу экрана являются номерами файлов, а 3 первые цифры показывают номер папки.

📌 ЗАМЕЧАНИЯ

- Установка этого параметра в положение «CONT.» позволяет упростить управление файлами, обеспечивая отсутствие дублирования названий файлов при копировании изображений на персональный компьютер.
- Если Вы выполните сброс параметров (восстановление заводских значений) RESET, будет установлен режим CONT. и нумерация кадров не вернется в положение «0001».
- Если карта памяти xD-Picture Card содержит файлы с номерами выше, чем максимальный номер на последней использовавшейся карте xD-Picture Card, изображения будут сохраняться, начиная с максимального номера на текущей карте памяти xD-Picture Card.
- Нумерация кадров начинается с 0001 и заканчивается 9999. После превышения номера файла 9999 номер папки изменяется с номера 100 на номер 101. Максимальный номер 999-9999.
- Отображаемый номер кадра может отличаться для изображений, отснятых на других камерах.

☀ Увеличение яркости монитора

Эта функция очень полезна для проверки композиции кадра на темных сценах.

☀ Увеличение яркости ЖК-монитора

Чтобы увеличить яркость ЖК-монитора, нажмите кнопку (со стрелкой вверх). Нажмите кнопку (со стрелкой вверх) еще раз, чтобы вернуться к нормальной яркости ЖК-монитора.

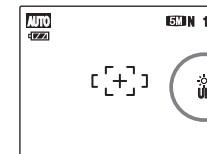
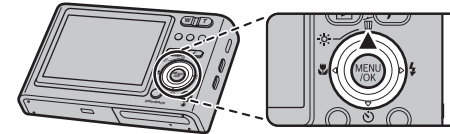

Когда включена эта функция, на ЖК-мониторе отображается индикатор «☀ UP».

📌 ЗАМЕЧАНИЯ

- Эта функция автоматически отключается после выполнения съемки.
- Эта функция предназначена только для проверки композиции кадра. Яркость объекта съемки на снимке не увеличивается.
- Даже, если Вы увеличите яркость в условиях пониженной освещенности, Вы не сможете проверить объект съемки.

Использование меню F-MODE MENU/SHOOTING MENU

Используйте эти меню для настройки качества изображения или фокуса. Вы можете выполнять съемку в различных условиях съемки.

Выбор меню SHOOTING MENU

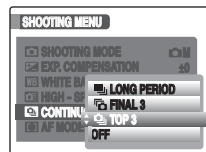

(1) Нажмите кнопку MENU/OK, чтобы отобразить меню SHOOTING MENU.



(2) При помощи кнопок со стрелками вверх/вниз выберите меню.



(3) Нажмите кнопку >.



(4) Нажатием на кнопку со стрелкой вверх или вниз измените режим.



(5) Нажмите кнопку MENU/OK, чтобы подтвердить выбор.

Выбор меню F-MODE MENU

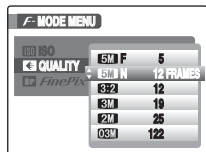

(1) Нажмите кнопку F, чтобы отобразить меню F-MODE MENU.



(2) При помощи кнопок со стрелками вверх/вниз выберите меню.



(3) Нажмите кнопку >.



(4) Нажатием на кнопку со стрелкой вверх или вниз измените режим.



(5) Нажмите кнопку MENU/OK, чтобы подтвердить выбор.

Список опций меню F-MODE MENU

Меню	Функции	Значения	По умолчанию
ISO ISO	Эта функция определяет чувствительность к окружающему свету и может быть использована в режиме фотосъемки. Чем больше значение чувствительности, тем более высокая чувствительность позволяет Вам выполнять съемку в темноте.	AUTO/1600/800/400/200/100/64	-
QUALITY	Эта функция определяет размер файла и может быть использована в любом режиме фотосъемки. Чем больше размер файла, тем выше качество изображения. Чем меньше размер файла, тем большее количество фотоснимков может быть записано.	5M F/5M N/32/3M/2M/3M	5M N
FinePix COLOR	Эта функция определяет требуемый цветовой оттенок и может быть использована в любом режиме. Эффективнее использовать эту функцию для качественной съемки обычных и черно-белых снимков.	STD/CF/3F	STD

Опции меню настройки параметров SET-UP

	Параметр	Дисплей	По умолчанию	Описание
CAMERA	IMAGE DISP.	3 SEC/1.5 SEC/ZOOM (CONTINUOUS)	1.5 SEC	Определяет, отображать отснятое изображение или нет на экране проверки изображения. Цветовые оттенки записанных снимков могут отличаться от реальных. Для проверки воспроизведите отснятые снимки.
	FRAME NO.	CONT./RENEW	CONT.	Этот параметр определяет, последовательно ли присваивать номера файлов или начинать нумерацию заново.
	DIGITAL ZOOM	ON/OFF	OFF	Включение/выключение цифрового «зума».
	LCD MODE	30/60/P	P	Установка режима работы ЖК-монитора: режим 30 fps/60 fps или экономичный режим.
DATE/TIME	DATE/TIME	-	-	Корректировка даты и времени.
	BEEP VOLUME	1/2/3/4/OFF	1	Установка громкости тонального сигнала, подтверждающего нажатие на кнопку.
	SHUTTER VOLUME	1/2/3/4/OFF	1	Установка громкости сигнала затвора.
	PLAYBACK VOLUME	-	7	Установка громкости воспроизведения видеополос и голосовых заголовков.
	LCD BRIGHTNESS	-	0	Установка яркости экрана ЖК-монитора.
	FORMAT	-	-	Инициализация карты памяти xD-Picture Card/внутренней памяти и стирание всех файлов.
LANGUAGE	言語/LANG.	日本語/ENGLISH/ FRANCAIS/DEUTSCH/ ESPAÑOL/ITALIANO/ 中文简/繁體/韩言 РУССКИЙ/PORTUGUÊS NEDERLANDS/TÜRKÇE	ENGLISH	Выбор языка отображения сообщений на экране ЖК-монитора.
	AUTO POWER OFF	5MIN/2MIN/OFF	2 MIN	Установка времени отключения камеры, когда она не используется.
	TIME DIFFERENCE	↑/↓	↑	Используется для установки разницы во времени.
	BACKGROUND COLOR	-	-	Определение цветов меню и фона.
VIDEO	VIDEO SYSTEM	NTSC/PAL	-	Определение типа видеосигнала (NTSC или PAL) на выходе.
	RESET	-	-	Эта функция используется для восстановления стандартных значений всех параметров, кроме даты и времени, разницы во времени, языка, цвета фона и видеосигнала на выходе. Нажатие на кнопку > приводит к отображению подтверждающего экрана. Чтобы выполнить сброс параметров, при помощи кнопок </> выберите OK и нажмите кнопку MENU/OK.

Меню F-MODE MENU

Установка чувствительности (ISO ISO)

Доступный режим фотосъемки:

Используйте это меню определения требуемой чувствительности к окружающему свету вокруг объекта съемки.

Чем выше значение чувствительности, тем большая чувствительность может быть достигнута. Более высокая чувствительность позволяет Вам выполнять съемку в условиях очень низкой освещенности.

ОБРАТИТЕ ВНИМАНИЕ

Значения
AUTO/1600/800/400/200/100/64

Если Вы выберете автоматический режим установки чувствительности AUTO, камера автоматически будет устанавливать наилучшую чувствительность в зависимости от яркости объекта съемки.

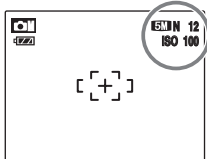

После выбора чувствительности на экране ЖК-монитора будет отображено установленное значение (кроме режима AUTO).

ЗАМЕЧАНИЕ

Если выбран любой режим, кроме режима MANUAL, может быть установлен только режим автоматического выбора чувствительности AUTO.

ПРЕДУПРЕЖДЕНИЕ

- Выбор более высокого значения чувствительности позволяет Вам выполнять съемку в более темных условиях, но также приводит к увеличению зерна на изображении. Также на снимках могут присутствовать подрывы изображения. Выбирайте значение чувствительности, наилучшим образом соответствующее условиям съемки.

- Установленное значение чувствительности не сохраняется в памяти только, если была установлена чувствительность 1600 и камера была выключена. При включении камеры будет установлен режим AUTO. Для съемки с чувствительностью 1600 выбирайте эту чувствительность непосредственно перед съемкой.

Изменение качества изображения (QUALITY)

Доступные режимы фотосъемки: Все

Используйте это меню для выбора размера изображения (файла). Устанавливайте качество изображения в соответствии со снимаемой сценой.

Качество изображения в режиме фотосъемки

Качество	Примеры использования
F (2592 × 1944)	Печать до формата 10R (25.4 × 30.5 см)/размер А4. Для достижения наилучшего качества выберите «5M F».
N (2592 × 1944)	
(2736 × 1824)	Печать до формата 6R (15.2 × 20.3 см)/размер А5.
(2048 × 1536)	
(1600 × 1200)	Печать до формата 4R (10.2 × 15.2 см)/размер А6.
(640 × 480)	Для пересылки по e-mail.

Область съемки и качество изображения

Область съемки без



Область съемки с



Обычная съемка обеспечивает формат изображения 4:3. Съемка в режиме позволяет получить изображения формата 3:2 (аналогично 35-мм пленкам и почтовым карточкам).

ЗАМЕЧАНИЯ

- Чем больше количество записанных пикселей, тем выше качество изображения. Чем меньше количество пикселей, тем больше снимков поместится на карту памяти **xD-Picture Card**.

- Установленное качество изображения сохраняется в памяти даже, если Вы выключите камеру или измените режим.

- При изменении качества изображения также изменяется количество доступных снимков. Цифры справа от индикатора каждого режима показывают количество доступных снимков.

Воспроизведение видеоклипов

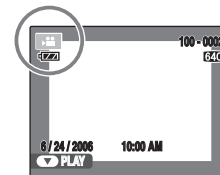

(1) Нажатием на кнопку < или > выберите файл видеоклипа. На ЖК-мониторе появится индикатор .



(2) Нажмите кнопку со стрелкой вниз, чтобы воспроизвести видеоклип.

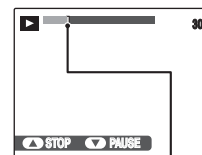

Шкала состояния

На экране ЖК-монитора будет отображено время воспроизведения и шкала состояния воспроизведения.

Воспроизведение видеоклипов

	Управление	Описание
Воспроизведение		Для включения воспроизведения. После окончания воспроизведения клип будет автоматически остановлен.
Пауза/возобновл. воспр.		Во время воспроизведения нажмите эту кнопку, чтобы временно остановить воспроизведение. Вновь нажмите кнопку, чтобы возобновить воспроизведение.
Остановка		Остановка воспроизведения. Нажатие в направлении < или >, когда воспроизведение остановлено, приводит к переходу на предыдущий/следующий файл соответственно.
Ускоренный просмотр		Во время воспроизведения нажмите кнопку >, чтобы выполнить перемотку вперед; кнопку < - назад.
Воспроизведение с пропуском		Каждое нажатие на кнопку < или > в режиме паузы воспроизведения приводит к переходу на следующий или предыдущий кадр фильма.

ЗАМЕЧАНИЕ

Если объект съемки слишком яркий, на изображении во время воспроизведения могут появляться белые вертикальные или черные горизонтальные полосы. Это нормально и не является неисправностью.

ПРЕДУПРЕЖДЕНИЯ

- Вы не можете воспроизводить некоторые видеоклипы, которые были записаны на других камерах.
- Чтобы воспроизвести файлы видеоклипов на компьютере, скопируйте файл видеоклипа с карты памяти **xD-Picture Card** или внутренней памяти на жесткий диск компьютера, а затем воспроизведите сохраненный файл.
- Не блокируйте динамик камеры. В противном случае звук будет плохо слышен.

Регулировка громкости звука при воспроизведении видеоклипов

Во время воспроизведения видеоклипа Вы можете отрегулировать громкость звука.

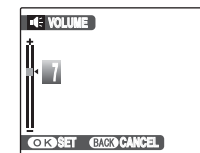

(1) Во время воспроизведения видеоклипа нажмите кнопку MENU/OK. Будет включен режим паузы воспроизведения видеоклипа.



(2) Нажатием на кнопки со стрелками вверх/вниз отрегулируйте громкость звука видеоклипа.



(3) Нажмите кнопку MENU/OK, чтобы подтвердить установку нового уровня громкости. Камера начнет воспроизведение голосового видеоклипа.

Изменение качества изображения

Нажмите кнопку **F**, чтобы отобразить меню **F-MODE MENU**.

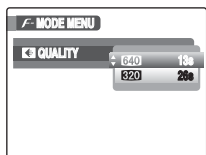

(1) Нажмите кнопку **>**.



(2) При помощи кнопок со стрелками вверх/вниз выберите нужное качество съемки.



(3) Нажмите кнопку **MENU/OK**, чтобы подтвердить выбор.

■ Режимы качества изображения в режиме видеосъемки

- 640** (640 x 480 пикселей): Лучшее качество
- 320** (320 x 240 пикселей): Более длинные видеоклипы

📌 ЗАМЕЧАНИЯ

- Установленное значение качества изображения сохраняется даже, если Вы выключите камеру или измените режим ее работы.
- В режиме видеосъемки Вы не можете установить чувствительность (ISO) и изменить режим **FinePix COLOR**.
- Информация о доступном времени записи на карту памяти **xD-Picture Card** или во внутреннюю память приведена в конце инструкции.

⚠️ ПРЕДУПРЕЖДЕНИЕ

Если Вы выполняете съемку, используя карты памяти **xD-Picture Card** с номером модели, содержащим «M», например, **DPC-M1GB**, время записи видеоклипа может быть уменьшено, если Вы несколько раз подряд будете записывать и стирать фотоснимки. В таком случае перед использованием сотрите все снимки или отформатируйте карту памяти. Сохраните важные файлы (снимки) на компьютере или другом носителе.

Изменение параметра **FinePix COLOR** (📷 **FinePix COLOR**)

Доступные режимы фотосъемки: Все

Используйте это меню для определения требуемых оттенков цвета. Эффективнее использовать эту функцию для качественной съемки обычных и черно-белых снимков.

📌 ОБРАТИТЕ ВНИМАНИЕ

Режимы **FinePix COLOR**

F-STANDARD	Стандартные значения контрастности и насыщенности цвета. Используйте этот режим в обычных условиях съемки.
F-CHROME	Устанавливается высокая контрастность и насыщенность цвета. Этот режим эффективно улучшает снимки при съемке цветов, синего неба и т.д.
F-B&W	В этом режиме отснятое цветное изображение преобразовывается в черно-белое.

При выборе режима **F-CHROME** или **F-B&W** на экране отображается соответствующий индикатор.

⚠️ ПРЕДУПРЕЖДЕНИЕ

Если выбран любой режим фотосъемки (**SHOOTING MODE**), отличный от режимов **AUTO**, **MANUAL**, **NATURAL LIGHT**, **NATURAL & 4** и **ANTI-BLUR**, индикатор **F** не отображается на экране ЖК-монитора.

📌 ЗАМЕЧАНИЯ

- Установленное значение функции **FinePix Color** сохраняется в памяти даже, если Вы выключите камеру или измените режим работы.
- Режим **F-CHROME** может иметь слабо видимый эффект при съемке некоторых типов объектов, например, при портретной съемке. Обратите внимание на то, что Вы можете не увидеть разницы на ЖК-мониторе.

Меню съемки SHOOTING MENU

Компенсация экспозиции (EXP. COMPENSATION)

Доступный режим фотосъемки:

Используйте эту функцию для снимков, на которых Вы не можете достичь оптимальной яркости (экспозиции), например, при съемке сцен с чрезвычайно сильным контрастом между объектом съемки и фоном.

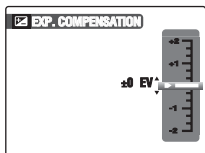

положительная (+) компенсация



отрицательная (-) компенсация



ОБРАТИТЕ ВНИМАНИЕ

- Диапазон корректировки:
от -2 EV до +2 EV (13 значений с шагом 0,3 EV)

Указания по компенсации экспозиции

- Портреты на контровом освещении:
от +2/3 EV до +1 2/3 EV



- Очень яркие сцены (например, снежные поля) и объекты, обладающие высокой отражающей способностью: +1 EV



- Снимки, большую часть которых занимает небо: +1 EV
- Объекты, выделенные светом и находящиеся на темном фоне: -2/3 EV
- Сцены с низкой отражающей способностью: -2/3 EV

ЗАМЕЧАНИЕ

Компенсация экспозиции отключается в следующих ситуациях: если используется режим принудительного включения вспышки или режим подавления эффекта красных глаз и съемка осуществляется в темноте.

Регулировка цветового баланса (WHITE BALANCE)

Доступный режим фотосъемки:

Отрегулируйте цветовой баланс, основываясь на белом цвете, с привязкой к цвету окружающего освещения объекта съемки.

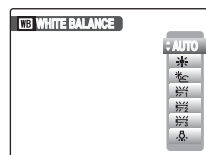

AUTO: Автоматическая регулировка

- * : Съемка на улице в хорошую погоду.
- ☀ : Съемки в тени.
- ☀ : Съемка при освещении лампой дневного света.
- ☀ : Съемка при освещении лампой теплого белого света.
- ☀ : Съемка при освещении лампой холодного белого света.
- ☀ : Съемка при освещении лампой накаливания.

ЗАМЕЧАНИЯ

- В автоматическом режиме (AUTO) правильная регулировка баланса белого цвета может быть не достигнута при съемке с близкого расстояния человеческих лиц и съемке с использованием специального источника света. В таких ситуациях выберите соответствующий баланс белого цвета для источника света.
- Когда срабатывает вспышка, используется баланс белого, установленный для вспышки. Чтобы достичь нужного эффекта, должен быть выбран режим принудительного отключения вспышки.
- Установленная вручную настройка баланса белого сохраняется в памяти до тех пор, пока Вы не измените ее (даже, если будет извлечена батарея питания).
- Описание термина «Баланс белого» приведено в конце инструкции в разделе «Описание терминов».

Запись видеоклипов

Используйте этот режим для записи (съемки) видеоклипов со звуком.

1 Переключите камеру в режим

Установите селектор режима работы в положение

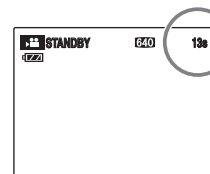
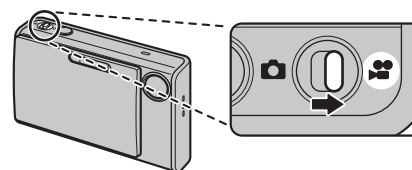

На экране ЖК-монитора будет отображено доступное время записи.

Увеличение изображения

Перед началом съемки увеличьте/уменьшите объект съемки. Во время видеосъемки «зум» не может быть использован.

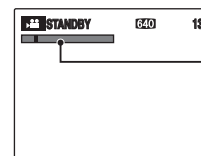

Шкала «зума»



Нажатием на кнопку W или T увеличьте или уменьшите объект съемки.

ОБРАТИТЕ ВНИМАНИЕ

- Фокусное расстояние оптического «зума» от 36 мм до 108 мм (эквивалент 35-мм камеры)
- Максимальное увеличение: 3x
- Расстояние съемки
От 60 см до бесконечности

2 Выполните запись видеоклипа.

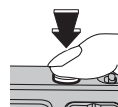

Нажмите до конца.

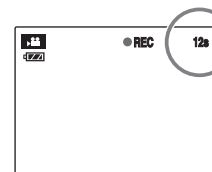

До конца нажмите кнопку спуска затвора, чтобы начать съемку видеоклипа. Во время съемки на ЖК-мониторе отображается индикатор REC и отсчитывается оставшееся время съемки.

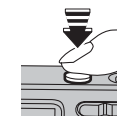

Нажмите наполовину.

Запись будет закончена, если во время съемки Вы наполовину нажмете кнопку спуска затвора или истечет время записи.

ЗАМЕЧАНИЕ

Во время съемки (записи) нет необходимости удерживать в нажатом состоянии кнопку спуска затвора.

ОБРАТИТЕ ВНИМАНИЕ

Запись видеоклипов

- Характеристики: Motion JPEG, с монофоническим звуком
- Режимы качества изображения
640 (640 x 480 пикселей)
320 (320 x 240 пикселей)
- Частота кадров: 30 кадров в секунду (фиксированная)

ЗАМЕЧАНИЯ

- Яркость и цветность экрана во время видеосъемки могут отличаться от этих характеристик до съемки.
- Полное нажатие на кнопку спуска затвора (до конца) приводит к фиксации фокуса, но экспозиция и баланс белого варьируются автоматически в зависимости от снимаемой сцены.
- Если Вы прекратите съемку сразу же после ее начала, на карту памяти xD-Picture Card или во внутреннюю память будет записана только 1 секунда видеоклипа.

ПРЕДУПРЕЖДЕНИЯ

- Т.к. видеоклип записывается на карту памяти xD-Picture Card или во внутреннюю память в виде файла, этот файл может быть записан неправильно, если внезапно будет отключено напряжение питания (если Вы откроете крышку батарейного отсека или отключите сетевой блок питания).
- Вы не сможете воспроизводить отснятые видеоклипы на других камерах.
- Т.к. одновременно с изображением записывается звук, не закрывайте микрофон пальцем и посторонними предметами.
- Во время видеосъемки могут быть записаны рабочие шумы камеры.

Нерывная съемка ПОСЛЕДНИХ 3 КАДРОВ

Доступные режимы фотосъемки: Все (кроме \leftrightarrow)

Съемка продолжается, пока Вы удерживаете в нажатом состоянии кнопку спуска затвора. В этом режиме спуск затвора выполняется до 40 раз (максимум 2,2 кадра в секунду). Когда Вы отпустите кнопку спуска затвора, фотокамера запишет 3 последних кадра (снимка).

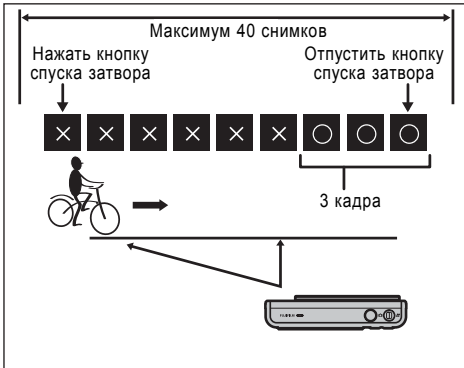

ДЛИТЕЛЬНАЯ непрерывная съемка

Доступные режимы фотосъемки: Все (кроме \leftrightarrow)

Съемка выполняется, пока Вы удерживаете кнопку спуска затвора в нажатом состоянии. Этот режим позволяет Вам выполнить непрерывную съемку до тех пор, пока не будет заполнена карта памяти xD-Picture Card или внутренняя память.

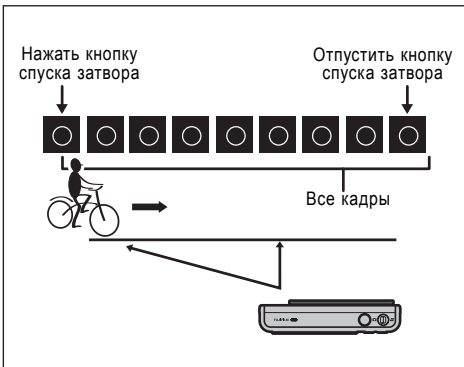

Выбор режима фокусировки (AF MODE)

Доступные режимы фотосъемки: \square

Используйте эту функцию для выбора режима фокусировки, наилучшим образом соответствующего объекту съемки.

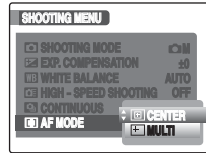

\square : CENTER
 \oplus : MULTI

РЕЖИМ ФОКУСИРОВКИ CENTER

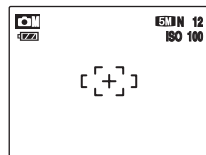

Камера фокусируется по центру кадра. Используйте этот режим при съемке с фикс-фокусом/фиксацией экспозиции.

РЕЖИМ ФОКУСИРОВКИ MULTI

Если Вы нажмете кнопку спуска затвора наполовину, камера автоматически распознает объект с высокой контрастностью или объект, расположенный вблизи центра кадра, и отобразит рамку автофокусировки на объекте в фокусе.

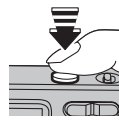

Нажмите наполовину

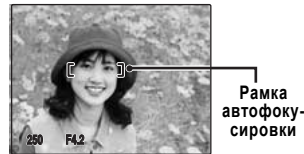

ПРЕДУПРЕЖДЕНИЕ

Во время макросъемки камера фокусируется по центру кадра.

ЗАМЕЧАНИЕ

Если рамка автофокусировки не появляется в позиции фокусировки, выберите режим автофокусировки CENTER и используйте режим фикс-фокуса/фиксации экспозиции.

Кадрирование изображения (TRIMMING)

Используйте этот режим для кадрирования (вырезания) нужной части отснятого изображения.

- 1) Переключите камеру в режим воспроизведения, нажав кнопку \square .
- 2) С помощью кнопок \leftarrow/\rightarrow выберите снимок, который Вы хотите скадрировать.
- 3) Нажмите кнопку MENU/OK, чтобы отобразить меню PLAYBACK MENU.
- 4) При помощи кнопок со стрелками вверх/вниз выберите \square TRIMMING.
- 5) Нажмите кнопку $>$.

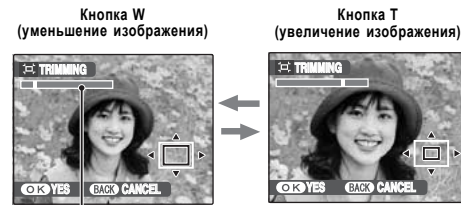

Шкала «зума»

- 6) Чтобы увеличить или уменьшить изображение, нажмите кнопку «зума» («T» или «W»).



Экран навигации (отображается текущее изображение)

- 7) При помощи кнопок со стрелками выберите другую область изображения.

- 8) Нажмите кнопку MENU/OK.

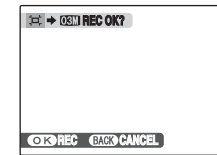

- 9) Проверьте размер сохраняемого изображения и нажмите кнопку MENU/OK. Скадрированное изображение будет сохранено в виде отдельного файла.

ЗАМЕЧАНИЯ

- Нажатие на кнопку DISP/BACK в шагах (6) и (7) приводит к возврату в режим воспроизведения одного кадра.
- Размер сохраняемого изображения варьируется в зависимости от масштаба увеличения, выбранного в шаге (6). В режиме 0,3M индикатор «OK YES» отображается желтым цветом.

3M	Печать фотографий до формата 6R (15,2 x 20,3 см)/A5.
2M	Печать фотографий до формата 4R (10,2 x 15,2 см)/A6.
0,3M	Для пересылки по e-mail.

- Если выбрано качество 3M, изображение будет скадрировано в обычном формате (формат 4:3).

ПРЕДУПРЕЖДЕНИЕ

Вы можете не скадрировать изображения, отснятые на других камерах (не FinePix Z3).

⚠ ПРЕДУПРЕЖДЕНИЕ

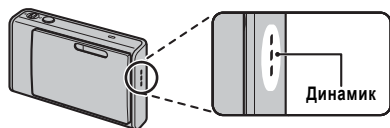

Не блокируйте динамик фотокамеры. Звук может прослушиваться с трудом.

■ Воспроизведение голосовых заголовков

	Управление	Описание
Воспроизведение		После окончания воспроизведения голосового заголовка будет прекращено.
Пауза/возобновление воспроизведения		Нажатие во время воспроизведения приводит к остановке воспроизведения. Повторное нажатие - возобновляет воспроизведение.
Остановка		Остановка воспроизведения. Нажатие на кнопку < или >, когда воспроизведение заголовка остановлено, приводит к возврату на предыдущий файл или переходу на следующий файл соответственно.
Ускоренное прослушивание		Во время воспроизведения нажмите кнопку >, чтобы выполнить перемотку вперед; кнопку < - назад. Эти кнопки не функционируют в режиме паузы воспроизведения.

📌 ОБРАТИТЕ ВНИМАНИЕ

- Формат записи звука: WAVE, формат записи PCM
- Размер звукового файла: около 480 Кб (для 30-секундного голосового заголовка)

📌 ЗАМЕЧАНИЕ

Совместимые файлы голосовых заголовков
Вы не сможете воспроизвести файлы голосовых заголовков, записанные на других камерах.

Регулировка громкости голосовых заголовков

Во время воспроизведения голосовых заголовков Вы можете отрегулировать громкость их звучания.

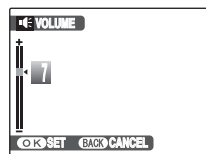

(1) Во время воспроизведения голосового заголовка нажмите кнопку MENU/OK. Будет включен режим паузы воспроизведения голосового заголовка.



(2) Нажатием на кнопки со стрелками вверх/вниз отрегулируйте громкость звучания заголовков.



(3) Нажмите кнопку MENU/OK, чтобы подтвердить установку нового уровня громкости. Камера начнет воспроизведение голосового заголовка.

⬡ Режим автоматического воспроизведения (PLAYBACK)

Используйте этот режим для непрерывного воспроизведения отснятых изображений. Вы можете выбрать интервал воспроизведения и тип перехода между кадрами.

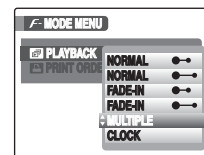

(1) Переключите камеру в режим воспроизведения, нажав кнопку .



(2) Нажмите кнопку F, чтобы отобразить меню F-MODE MENU.



(3) При помощи кнопок со стрелками вверх/вниз выберите PLAYBACK.



(4) Нажмите кнопку >.



(5) С помощью кнопок со стрелками вверх/вниз выберите интервал воспроизведения и тип перехода между изображениями.



(6) Нажмите кнопку MENU/OK. Отснятые изображения будут воспроизводиться автоматически.

📌 ЗАМЕЧАНИЯ

- Чтобы прервать автоматическое воспроизведение, нажмите кнопку MENU/OK.
- Если выбран режим NORMAL или FADE-IN, Вы можете выбирать изображения, нажимая кнопку курсора < или >.
- Во время непрерывного воспроизведения функция автоматического отключения не работает.
- Воспроизведение видеоклипа включается автоматически. Когда видеоклип закончится, воспроизведение будет начато со следующего кадра.
- Если во время воспроизведения Вы один раз нажмете кнопку DISP/BACK, на ЖК-мониторе будет отображена экранная подсказка.

⬡ Выбор кадра для печати DPOF (PRINT ORDER (DPOF))

Вы можете выбрать изображение, а также определить количество отпечатков, выбрать - печатать дату или нет при печати на DPOF-совместимом принтере.

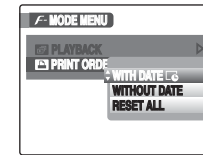

(1) Переключите камеру в режим воспроизведения, нажав кнопку .



(2) Нажмите кнопку F, чтобы отобразить меню F-MODE MENU.



(3) При помощи кнопок со стрелками вверх/вниз выберите PRINT ORDER (DPOF).



(4) Нажмите кнопку >.



(5) С помощью кнопок со стрелками вверх/вниз выберите режим WITH DATE , WITHOUT DATE или RESET ALL.





(6) Нажмите кнопку MENU/OK.

WITH DATE : На фотографиях будет отпечатываться дата.

WITHOUT DATE: Дата не будет отпечатываться на фотографиях.

RESET ALL: Все настройки DPOF будут отменены.

ПЕЧАТЬ СНИМКОВ С ДАТОЙ/БЕЗ ДАТЫ

Если Вы выберете режим WITH DATE , на ЖК-мониторе появится индикатор  и на фотографиях будет отпечатываться дата.



- Нажатием на кнопку < или > отобразите снимок (кадр), для которого Вы хотите определить параметры DPOF.
- При помощи кнопок со стрелками вверх/вниз установите количество копий кадра (максимум 99), которые необходимо отпечатать. Для кадров, которые Вы не хотите печатать, установите количество отпечатков 0.

Чтобы определить другие параметры DPOF, повторите шаги (1) и (2).

- Всегда по окончании настройки параметров нажимайте кнопку MENU/OK. Нажатие на кнопку DISP/BACK приводит к отмене установки параметров.
- Вновь нажмите кнопку MENU/OK. На экране ЖК-монитора будет отображено общее количество отпечатков.

Отмена настроек DPOF

- Нажмите кнопку **F**, чтобы отобразить меню **F-MODE MENU** и при помощи кнопок со стрелками вверх/вниз выберите **PRINT ORDER (DPOF)**.
- Нажмите кнопку >.
- При помощи кнопок со стрелками вверх/вниз выберите режим WITH DATE  или WITHOUT DATE и нажмите кнопку MENU/OK.
- Нажатием на кнопку < или > выберите кадр (файл), настройку DPOF которого Вы хотите отменить.
- Установите количество отпечатков 0 (ноль).

Чтобы отменить настройку DPOF для другого кадра (файла), повторите шаги (4) и (5). Чтобы закончить настройку, всегда нажимайте кнопку MENU/OK.

ЗАМЕЧАНИЕ

- Если параметры DPOF были определены на другой камере

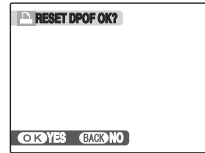

Если кадр содержит параметры DPOF, которые были определены на другой камере, на ЖК-мониторе отобразится сообщение «**RESET DPOF OK?**».

Нажатие на кнопку MENU/OK приводит к стиранию всех параметров DPOF, установленных для каждого снимка. После этого Вы должны вновь определить параметры DPOF для каждого кадра.

- С одной карты памяти **xD-Picture Card** Вы можете заказать печать до 999 кадров.
- Параметры DPOF не могут быть установлены для видеоклипов.

ПРЕДУПРЕЖДЕНИЯ

- Если во время установки параметров Вы нажмете кнопку DISP/BACK, все новые установленные значения будут отменены. Если существовали предыдущие параметры DPOF, будут отменены только выполненные изменения.
- Если Вы выберете режим WITH DATE, Вы сможете отпечатывать на снимках дату, когда будете пользоваться услугой печати или принтером, совместимым с DPOF (в некоторых случаях, в зависимости от характеристик принтера дата может не печататься).
- Для изображений, снятых на других камерах (отличных от FinePix Z3), параметры DPOF не могут быть установлены.

СБРОС ВСЕХ ПАРАМЕТРОВ DPOF (RESET ALL)

Чтобы отменить все установленные параметры DPOF:

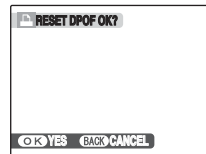

В меню **F-MODE MENU** выберите **RESET ALL**.



Нажмите кнопку MENU/OK.

Запись голосовых заголовков для снимков (VOICE MEMO)

Для отснятых фотографий Вы можете создать (записать) голосовые заголовки продолжительностью до 30 секунд.

Запись голосовых заголовков

- Нажав кнопку , переключите камеру в режим воспроизведения.
- При помощи кнопок </> выберите изображение, к которому Вы хотите добавить голосовой заголовок.
- Нажмите кнопку MENU/OK, чтобы отобразить меню.
- Нажатием на кнопки со стрелками вверх/вниз выберите **VOICE MEMO**.
- Нажмите кнопку >.

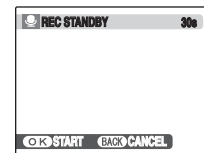

- Нажмите кнопку MENU/OK, чтобы начать запись голосового заголовка.

Для записи Ваших комментариев говорите в микрофон на лицевой стороне камеры. Чтобы добиться наилучшего качества записи, говорите в микрофон с расстояния около 20 см.

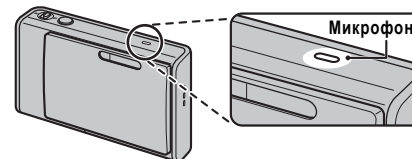

Во время записи на экране отображается оставшееся время записи.

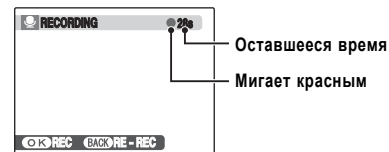

- Запись голосового заголовка прекратится, если Вы нажмете кнопку MENU/OK, или пройдет 30 секунд.

Чтобы закончить запись: Нажмите кнопку MENU/OK.
Чтобы переписать комментарии: Нажмите кнопку DISP/BACK.

ЗАМЕЧАНИЕ

- Если для изображения уже записан голосовой заголовок

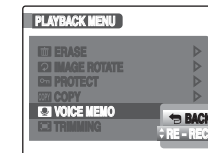

Если Вы выберете снимок, для которого уже записан голосовой заголовок, на экране появится меню, с помощью которого Вы можете выбрать: записывать или нет голосовой заголовок.

- Если на экране появится сообщение [PROTECTED FRAME] (ЗАЩИЩЕННЫЙ КАДР), снимите защиту кадра.
- Голосовые заголовки не могут быть записаны для файлов видеоклипов.

Воспроизведение голосовых заголовков



- Нажатием на кнопки со стрелками влево/вправо выберите снимок с голосовым заголовком. На экране ЖК-монитора будет отображен индикатор .



- Чтобы начать воспроизведение голосового заголовка, нажмите кнопку со стрелкой вниз.

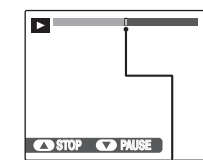

На ЖК-мониторе будут отображаться время воспроизведения и шкала состояния воспроизведения.

Продолжение на следующей странице

Копирование изображений (COPY COPY)

Вы можете копировать сохраненные изображения из внутренней памяти на карту памяти xD-Picture Card и наоборот.

■ Выбор режима копирования

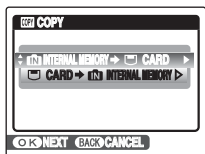

(1) С помощью кнопок со стрелками вверх/вниз выберите направление копирования: INTERNAL MEMORY - CARD или CARD - INTERNAL MEMORY.



(2) Нажмите кнопку >.

Копирование одного кадра (FRAME)

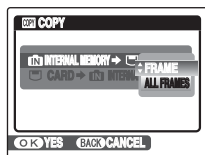

(1) При помощи кнопок со стрелками вверх/вниз выберите FRAME (кадр).



(2) Нажмите кнопку MENU/OK.

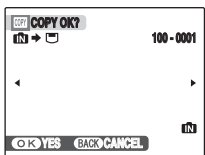

(3) Нажатием на кнопки </> выберите файл, который Вы хотите скопировать.



(4) Нажмите кнопку MENU/OK, чтобы скопировать отображаемый в данный момент файл (кадр).

ЗАМЕЧАНИЕ

Чтобы скопировать другое изображение, повторите шаги (3) и (4).
Когда Вы закончите копирование изображений, нажмите кнопку DISP/BACK.

Копирование всех кадров (ALL FRAMES)

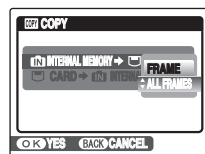

(1) При помощи кнопок со стрелками вверх/вниз выберите ALL FRAMES (все кадры).



(2) Нажмите кнопку MENU/OK.

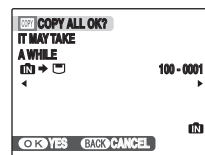



(3) Нажмите кнопку MENU/OK, чтобы скопировать все файлы (кадры).

! ПРЕДУПРЕЖДЕНИЯ

- Если на экране ЖК-монитора появится сообщение [MEMORY FULL] или [MEMORY FULL], это означает, что кадры не могут быть скопированы.
- При копировании изображения DPOF, параметры DPOF не будут скопированы.

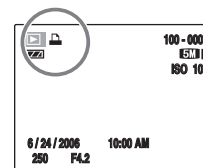
ЗАМЕЧАНИЕ



Во время воспроизведения снимка (файла), для которого установлены параметры DPOF, на ЖК-мониторе отображается индикатор .

■ ПОРЯДОК ПЕЧАТИ (DPOF)

DPOF («Цифровой формат управления печатью») представляет собой формат, который используется для установки характеристик печати при записи изображений, снятых на цифровой камере, на носитель информации (например, карту xD-Picture Card). Записанные характеристики включают в себя информацию о том, какие снимки будут отпечатаны.

Этот раздел подробно описывает, каким образом Вы можете распечатать снимки с Вашей камеры FinePix Z3.

- Помните о том, что некоторые принтеры не поддерживают печать дат и времени на фотографиях или определение количества отпечатков.

- Обратите внимание на то, что при выборе снимков на экране могут отображаться предупреждения, приведенные ниже.

«DPOF SPECIFIED. ERASE OK?»
«DPOF SPECIFIED. ERASE ALL OK?»

Одновременно со стиранием изображения удаляются параметры DPOF для этого изображения.

«RESET DPOF OK?»

Если Вы установите карту памяти xD-Picture Card, которая содержит кадры, для которых параметры печати определены на другой камере, эти параметры печати будут отменены и заменены новыми.

[DPOF FILE ERROR]

На одной карте памяти xD-Picture Card могут быть определены не более 999 снимков.

Использование меню воспроизведения PLAYBACK MENU

Используйте это меню для воспроизведения отснятых фотоснимков.

Выбор меню воспроизведения PLAYBACK MENU

(1) Переключите камеру в режим воспроизведения, нажав кнопку

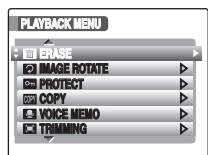

(2) Нажмите кнопку MENU/OK, чтобы отобразить меню PLAYBACK MENU.

(3) При помощи кнопок со стрелками вверх/вниз выберите меню.

(4) Нажмите кнопку >.

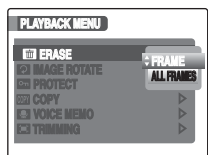

(5) Нажатием на кнопку со стрелкой вверх или вниз измените режим.

(6) Нажмите кнопку MENU/OK, чтобы подтвердить выбор.

Поворот изображений (IMAGE ROTATE)

При съемке вертикальных кадров изображение на экране ЖК-монитора отображается в горизонтальном виде. Используйте эту функцию для поворота и правильного отображения отснятого изображения.

ПРЕДУПРЕЖДЕНИЕ

Защищенные кадры не могут быть повернуты. Перед поворотом изображений снимите с них защиту.

ЗАМЕЧАНИЕ

Изображение может быть повернуто только во время воспроизведения на камере FinePix Z3. Вы не сможете повернуть изображения, которые были отсняты на других камерах, отличных от FinePix Z3.

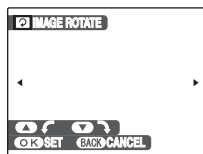

(1) Нажатием на кнопки курсора со стрелками вверх/вниз поверните и отобразите изображение.
Стрелка вниз: Поворот изображения на 90 градусов по часовой стрелке.
Стрелка вверх: Поворот изображения на 90 градусов против часовой стрелки.

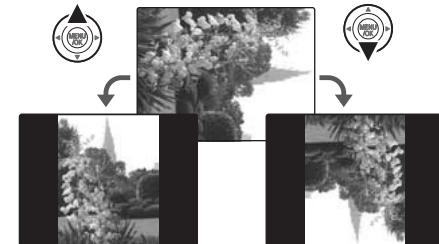

(2) Нажмите кнопку MENU/OK, чтобы подтвердить поворот изображения. При следующем воспроизведении этого кадра изображение будет автоматически повернуто. Чтобы отменить поворот изображения, нажмите кнопку DISP/BACK.

Защита изображений (PROTECT)

Используйте этот режим для того, чтобы защитить отснятые кадры (файлы) от случайного стирания.

Выбор кадра для защиты/снятие защиты (FRAME SET/RESET)

Чтобы установить или снять защиту только выбранного снимка (файла):

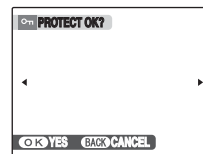

Защита снята

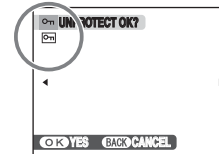

Установлена защита (светится индикатор)

(1) Нажатием на кнопки </> выберите снимок (файл), для которого Вы хотите установить защиту.

(2) Нажмите кнопку MENU/OK, чтобы установить или снять защиту выбранного файла.

Чтобы установить защиту другого файла, повторите шаги (1) и (2). Чтобы закончить установку/снятие защиты файлов, нажмите кнопку DISP/BACK.

Защита всех кадров (SET ALL)

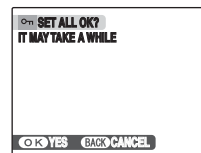

Нажмите кнопку MENU/OK, чтобы установить защиту всех кадров (файлов).

Снятие защиты всех кадров (RESET ALL)

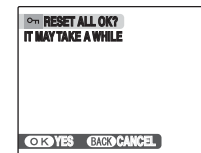

Нажмите кнопку MENU/OK, чтобы снять защиту всех кадров (файлов).

ЗАМЕЧАНИЕ

Чтобы прервать процедуру в середине выполнения

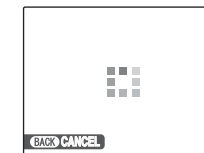

Если записано очень большое количество изображений, установка или снятие защиты всех кадров может занять существенное время. Если во время установки/снятия защиты Вы захотите выполнить съемку фотографии или видеоклипа, нажмите кнопку DISP/BACK.

ПРЕДУПРЕЖДЕНИЕ

Процедура форматирования FORMAT приводит к стиранию всех изображений (файлов), включая защищенные.