

# FUJIFILM

BL01254-K01 **RU**

DIGITAL CAMERA

# FINEPIX Z900EXR

## Руководство пользователя

Благодарим Вас за приобретение данного изделия. В данном руководстве описывается, как пользоваться цифровой фотокамерой FUJIFILM и прилагаемым программным обеспечением. Внимательно прочтите и поймите содержание руководства и предупреждения в разделе "В целях безопасности" (📖 ii), прежде чем начать работать с фотокамерой.

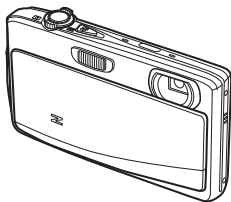

Чтобы получить сведения о сопутствующих изделиях, посетите наш сайт  
[http://www.fujifilm.com/products/digital\\_cameras/index.html](http://www.fujifilm.com/products/digital_cameras/index.html)

Перед началом работы

Первые шаги

Основные функции фотосъемки  
и просмотра кадров

Более подробно о фотосъемке

Более подробно о просмотре  
снимков

Видеофрагменты

Подключения

Меню

Технические примечания

Устранение неисправностей

Приложение



# В целях безопасности



## Перед использованием изделия прочтите данные примечания

### Примечания по безопасности



- Убедитесь в правильности использования фотокамеры. Перед использованием фотокамеры прочтите данные примечания по безопасности и *Руководство пользователя*.
- После прочтения данных примечаний по безопасности сохраните их в надежном месте.

### Информация о предупреждающих знаках

Приведенные ниже символы используются в данном документе для обозначения серьезности травм или ущерба, к которым может привести несоблюдение обозначенных символов требований и неправильное использование устройств.

 <b>ПРЕДУПРЕЖДЕНИЕ</b>	Несоблюдение требований, обозначенных данным знаком, может привести к тяжелым травмам или летальному исходу.
 <b>ПРЕДОСТЕРЕЖЕНИЕ</b>	Несоблюдение требований, обозначенных данным знаком, может привести к телесным повреждениям или материальному ущербу.

Приведенные ниже символы используются для обозначения характера инструкций, которые следует соблюдать.

	Предупреждающие знаки (в форме треугольника) обозначают информацию, на которую нужно обратить внимание ("важно").
	Запрещающие знаки (в форме круга, перечеркнутого наклонной полосой) обозначают запрет указанных действий ("запрещено").
	Предписывающие знаки (в форме круга с восклицательным знаком) указывают на обязательность действий ("обязательно").

### ПРЕДУПРЕЖДЕНИЕ

**При возникновении проблем выключите фотокамеру, извлеките батарею, отсоедините и отключите блок питания.** Продолжение использования фотокамеры при появлении дыма, необычного запаха или при проявлении других признаков неисправности может привести к пожару или к поражению электрическим током. В таком случае обратитесь к дилеру FUJIFILM.



Отключить штекерную вилку



### ПРЕДУПРЕЖДЕНИЕ

**Не допускайте попадания в фотокамеру воды или посторонних предметов.** При попадании воды или посторонних предметов в фотокамеру отключите ее, извлеките батарею, отсоедините и отключите от сети блок питания. Продолжение использования фотокамеры может привести к пожару или к поражению электрическим током. В таком случае обратитесь к дилеру FUJIFILM.



Не допускайте попадания воды



Запрещается использовать фотокамеру в ванной или в душе

**Не используйте фотокамеру в ванной или в душе.** Это может привести к пожару или к поражению электрическим током.



Запрещается разбирать

**Никогда не пытайтесь разобрать или внести изменения в конструкцию (никогда не открывайте корпус).** Несоблюдение этой меры предосторожности может стать причиной возгорания или поражения электрическим током.



Запрещается трогать внутренние детали

**Если корпус раскопался в результате падения или другой аварийной ситуации, не трогайте внутренние детали.** Несоблюдение этой меры предосторожности может привести к поражению электрическим током или травме в результате контакта с поврежденными деталями. Немедленно выньте батарею; действуйте осторожно, чтобы не ударило током, и чтобы не получить травму, затем обратитесь за консультацией к продавцу изделия.



**Не заменяйте, не нагревайте, не перекручивайте и не натягивайте соединительный кабель, не ставьте на него тяжелые предметы.** Это может вызвать повреждение кабеля и привести к пожару или к поражению электрическим током. При повреждении кабеля обратитесь к дилеру FUJIFILM.



**Не ставьте фотокамеру на неустойчивые поверхности.** Фотокамера может упасть и причинить травму.









**Не проводите съемку во время движения.** Не пользуйтесь фотокамерой при ходьбе или при управлении транспортным средством. Вы можете упасть или попасть в дорожно-транспортное происшествие.















**Не прикасайтесь к металлическим элементам камеры во время грозы.** Это может привести к поражению электрическим током от грозового разряда.



**Не используйте батареи, отличные от рекомендованных.** Устанавливайте батарею в соответствии с указанной полярностью.

 <b>ПРЕДУПРЕЖДЕНИЕ</b>	
	<i>Не нагревайте, не разбирайте батареи и не изменяйте конструкцию. Не роняйте батареи и не подвергайте их механическим воздействиям. Не храните батареи вместе с металлическими предметами.</i> Любое из этих действий может привести к взрыву батарей или утечке электролита, а также к пожару или травмам.
	<i>Используйте только батареи или блоки питания, предназначенные для данной фотокамеры. Напряжение питания должно соответствовать номинальным значениям.</i> Использование других источников питания может привести к пожару.
	<i>При вытекании электролита из батареи питания и попадании в глаза, на кожу или на одежду немедленно промойте пораженный участок чистой водой и обратитесь к врачу или вызовите скорую медицинскую помощь.</i>
	<i>Не используйте для зарядки батарей зарядное устройство, отличное от указанного в инструкции.</i> Прилагаемое зарядное устройство предназначено только для зарядки батарей, входящих в комплект фотокамеры. Использование зарядного устройства для заряда обычных батарей или других типов аккумуляторных батарей может привести к вытеканию электролита, перегреву или взрыву.
	<i>При переносе батарей вставляйте их в цифровую фотокамеру или кладите в жесткий футляр. Храните батареи в жестком футляре. При утилизации отработанных батарей обворачивайте контакты изоляционной лентой.</i> Контакт с другими металлическими предметами или батареями может привести к возгоранию или взрыву батареи.
	<i>Храните карты памяти в местах, недоступных для детей.</i> Поскольку карты памяти очень маленькие, дети могут их проглотить. Обязательно храните карты памяти в местах, недоступных для детей. Если ребенок проглотил карту памяти, обратитесь к врачу или вызовите скорую медицинскую помощь.

 <b>ПРЕДОСТЕРЕЖЕНИЕ</b>	
	<i>Не используйте эту фотокамеру в местах, подверженных воздействию масляных испарений, пара, влажности или пыли.</i> Это может привести к пожару или к поражению электрическим током.
	<i>Не оставляйте фотокамеру в местах, подверженных воздействию высокой температур.</i> Не оставляйте фотокамеру в закрытом транспортном средстве или под прямыми солнечными лучами. Это может привести к пожару.
	<i>Храните в местах, недоступных для маленьких детей.</i> В руках ребенка данное изделие может стать источником травмы.
	<i>Не кладите на фотокамеру тяжелые предметы.</i> Это может привести к падению тяжелого предмета и причинить травму.
	<i>Не перемещайте фотокамеру с подключенным блоком питания. Не тяните за кабель, чтобы отключить блок питания.</i> Это может вызвать повреждение кабеля питания и привести к пожару или к поражению электрическим током.
	<i>Не используйте адаптер переменного тока, если вилка повреждена или гнездо розетки плохо закреплено.</i> Это может привести к пожару или к поражению электрическим током.
	<i>Не заворачивайте и не накрывайте фотокамеру или блок питания тканью или одеялом.</i> Это может вызвать перегрев и привести к деформации корпуса или возникновению пожара.
	<i>Перед чисткой фотокамеры или длительным хранением извлекайте батареи и отсоединяйте и отключайте от слота блок питания, тока.</i> Несоблюдение данного требования может привести к пожару или к поражению электрическим током.
	<i>После окончания зарядки выньте зарядное устройство из розетки.</i> Оставленное в розетке зарядное устройство может стать причиной пожара.
	<i>Использование вспышки вблизи лица человека может вызвать временное нарушение зрения.</i> Будьте особенно осторожны при съемке детей.
	<i>Когда карта памяти извлекается из фотокамеры, то она быстро выскакивает из слота. Придерживайте ее пальцем, чтобы она выходила медленно.</i> Карта памяти может выскочить и нанести травму.
	<i>Регулярно обращайтесь в сервисный центр для проверки и чистки фотокамеры.</i> Скопление пыли в фотокамере может привести к пожару или к поражению электрическим током. Каждые два года обращайтесь в сервисный центр FUJIFILM для проведения очистки внутренних деталей фотокамеры. Имейте в виду, что эта услуга платная.

 Отсоедините штекерную вилку

### Батарея и источник питания

**Примечание:** Проверьте тип используемых в фотокамере батарей и прочтите соответствующие разделы.

Ниже описывается, как правильно использовать батареи питания и продлить срок их службы. Неправильное использование батареи сокращает срок их службы и может привести к их протеканию, перегреву, возгоранию или взрыву.

### Ионно-литиевые батареи

Прочтите данный раздел, если в Вашей фотокамере используются ионно-литиевые аккумуляторные батареи.

Батарея питания поставляется незаряженной. Перед использованием фотокамеры зарядите батарею. Храните батарею в футляре, если она не используется.

### Примечания, касающиеся батарей

Батарея постепенно разряжается, даже если она не используется. Зарядите батарею за один или два дня до использования.

Срок службы батарей можно продлить, если выключать фотокамеру, когда она не используется.

Емкость батареи уменьшается при низких температурах; разряженная батарея может вообще не работать на холоде. Держите полностью заряженную запасную батарею в теплом месте и заменяйте батарею при необходимости или держите батарею в кармане или другом теплом месте и вставляйте ее только непосредственно перед съемкой. Не кладите батарею так, чтобы она непосредственно касалась обогревателей или других нагревательных приборов.

### Зарядка батареи

Зарядите батарею с помощью зарядного устройства, которое входит в комплект поставки. Время зарядки увеличится при температуре окружающей среды ниже +10 °C или выше +35 °C. Не пытайтесь заряжать батарею при температуре выше 40 °C; при температуре ниже 0 °C батарея не зарядится.

Не пытайтесь зарядить полностью заряженную батарею. Однако чтобы производить зарядку, не обязательно, чтобы батарея была полностью разряжена.

Батарея может нагреваться непосредственно после зарядки или использования. Это — нормальное явление.

### Срок службы батарей

При обычных температурах батарею можно заряжать примерно 300 раз. Заметное уменьшение способности батареи удерживать заряд указывает на то, что батарея достигла конца срока службы, и ее следует заменить.

### Хранение

Работа батареи может ухудшиться, если полностью заряженную батарею не использовать в течение длительного времени. Полностью разрядите батарею, прежде чем положить ее на хранение.

Если фотокамера не будет использоваться в течение длительного времени, выньте батарею и храните ее в сухом месте при температуре окружающей среды от +15 °C до +25 °C. Не храните батарею в местах, подверженных воздействию экстремальных температур.

### Предостережения: Обращение с батареями

- Не переносите и не храните батарею вместе с металлическими предметами, например, с ожерельями или шпильками.
- Не подвергайте воздействию пламени или тепла.
- Не разбирайте и не изменяйте конструкцию.
- Используйте только с соответствующими зарядными устройствами.
- Не роняйте батареи и не подвергайте их сильным ударам.
- Не подвергайте воздействию воды.
- Держите контакты в чистоте.
- Батарея и корпус фотокамеры могут нагреваться после продолжительного использования. Это — нормальное явление.

### Щелочные батареи AA/Никель-металлогидридные аккумуляторные батареи

Прочтите данный раздел, если в Вашей фотокамере используются щелочные батареи AA или никель-металлогидридные аккумуляторные батареи. Информация о совместимых типах батарей находится в руководстве пользователя фотокамеры.

### Предостережения: Обращение с батареями

- Не подвергайте воздействию воды, пламени, тепла и не храните в теплых и влажных условиях.
- Не переносите и не храните батарею вместе с металлическими предметами, например, с ожерельями или шпильками.
- Не разбирайте и не изменяйте конструкцию батарей или корпуса.
- Не подвергайте батарее сильным ударам.
- Не используйте протекающие, деформированные или выцветшие батареи.
- Храните в местах, недоступных для младенцев и маленьких детей.

- Вставляйте батареи, соблюдая полярность.
- Не используйте вместе старые и новые батареи, батареи с разным уровнем заряда или батареи разных типов.
- Если фотокамера не используется длительное время, извлеките из нее батареи. Имейте в виду, что время на часах фотокамеры будет сброшено.
- Батареи могут нагреваться непосредственно после использования. Выключите фотокамеру и подождите, пока батареи остынут, прежде чем брать их руками.
- Емкость батарей уменьшается при низких температурах. Держите запасные батареи в кармане или другом теплом месте и заменяйте при необходимости. Охлажденные батареи могут вернуть часть своего заряда, если их поместить в теплое место.
- Отпечатки пальцев и другие загрязнения на контактах батареи могут ухудшить работу батареи. Тщательно удаляйте загрязнения с контактов батареи мягкой сухой тканью, прежде чем вставить их в фотокамеру.



Если из батарей вытек электролит, тщательно протрите батарейный отсек, прежде чем вставить новые батареи.



При попадании электролита на кожу или одежду тщательно промойте пораженный участок водой. **При попадании электролита в глаза немедленно промойте пораженный участок водой и обратитесь к врачу. Не трите глаза. Несоблюдение данной меры предосторожности может привести к повреждению зрения.**

#### ■ Никель-металлогридные батареи

Емкость никель-металлогридных батарей может быть временно меньше номинальной в начале эксплуатации (когда батарея новая), после длительного периода хранения и в случае, когда батареи многократно заряжались,

прежде чем они полностью разрядились. Это — нормальное явление, не означающее неисправности. Емкость батареи можно увеличить, производя многократную разрядку при помощи опции разрядить в меню установки параметров фотокамеры и зарядку батареи с помощью зарядного устройства.

ⓘ **ПРЕДОСТЕРЕЖЕНИЕ.** Не используйте опцию разрядить для щелочных батарей.

Фотокамера потребляет небольшое количество энергии, даже находясь в выключенном состоянии. Никель-металлогридные батареи, оставленные в фотокамере на длительное время, могут разрядиться до такого состояния, что больше не смогут удерживать заряд. Работа батарей также может ухудшиться, если батареи разряжаются при использовании их в таких устройствах, как фонарь. Используйте опцию разрядить в меню установки параметров фотокамеры для разрядки никель-металлогридных батарей. Батареи, неспособные удерживать заряд даже после многократной разрядки и подзарядки, достигли конца срока службы, и их необходимо заменить.

Никель-металлогридные батареи можно заряжать в зарядном устройстве (продается отдельно). Батареи могут нагреваться непосредственно после зарядки. Смотрите инструкции к зарядному устройству для получения более подробной информации. Используйте зарядное устройство только с совместимыми батареями.

Никель-металлогридные батареи постепенно разряжаются, если они не используются.

#### ■ Утилизация

Утилизируйте использованные батареи в соответствии с местными правилами.

#### **Блоки питания переменного тока (продаются отдельно)**

**Данный раздел касается всех моделей фотокамер.** Используйте только блоки питания FUJIFILM, предназначенные для данной фотокамеры. Использование других блоков питания может повредить фотокамеру.

- Блок питания предназначен только для использования в помещениях.
- Убедитесь, что штекер постоянного тока надежно вставлен в фотокамеру.
- Перед тем как отсоединить блок питания, выключите фотокамеру. Отсоединяйте блок питания, держась за вилку, а не за кабель.
- Не используйте с другими устройствами.
- Не разбирайте.
- Не подвергайте воздействию высоких температур и влажности.
- Не подвергайте батарею сильным механическим воздействиям.
- Во время использования блок питания может издавать шум или нагреваться. Это — нормальное явление.
- Если блок питания создает радиопомехи, перенаправьте или переустановите приемную антенну.

### Использование фотокамеры

Не направляйте фотокамеру на очень яркие источники света, как, например, солнце в безоблачную погоду. Несоблюдение этой меры предосторожности может привести к повреждению датчика изображения фотокамеры.

### Пробная съемка

Перед съемкой важных событий (например, свадеб или путешествий) сделайте пробный снимок и посмотрите результат на ЖК мониторе, чтобы проверить правильно ли работает фотокамера. Корпорация FUJIFILM не несет ответственности за повреждения или неполученную прибыль в результате неправильной работы изделия.

### Примечания по авторским правам

Кроме случаев использования изображений исключительно в личных целях, изображения, записанные с помощью цифровой камеры, нельзя использовать с нарушением авторских прав, без разрешения правообладателя. Помните, что существуют ограничения на съемку в театрах, на развлекательных мероприятиях и выставках, даже если снимки предназначены для использования исключительно в личных целях. Также следует помнить, что передача карт памяти с записанными на них изображениями или данными, защищенными авторским правом, разрешена только в соответствии с законодательством об авторском праве.

### Бережное обращение

Чтобы обеспечить правильность записи изображений, во время записи защищайте фотокамеру от сотрясений и механических воздействий.

### Жидкие кристаллы

В случае повреждения ЖК монитора необходимо соблюдать осторожность и не допускать контакта с жидкими кристаллами. В случае возникновения одной из приведенных ниже ситуаций примите следующие меры по оказанию первой помощи:

- **При попадании жидких кристаллов на кожу** вытрите участок кожи тканью, затем тщательно промойте проточной водой с мылом.
- **При попадании жидких кристаллов в глаза** промойте глаза чистой водой не менее 15 минут, а затем обратитесь за медицинской помощью.
- **При попадании жидких кристаллов внутрь** тщательно промойте рот водой. Выпейте большое количество воды и вызовите рвоту, затем обратитесь за медицинской помощью.

Несмотря на то, что дисплей изготовлен с использованием чрезвычайно высокоточной технологии, на нем могут быть пиксели, которые горят постоянно или не горят вообще. Это не является неисправностью и не влияет на снимки, снятые изделием.

### Информация о товарных знаках

**xD-Picture Card** и  являются товарными знаками корпорации FUJIFILM. Типографические шрифты, используемые в данном изделии, разработаны исключительно компанией DynaComware Taiwan Inc. Macintosh, QuickTime и Mac OS являются товарными знаками Apple Inc. в США и других странах. Windows 7, Windows Vista и логотип Windows являются товарными знаками группы компаний Microsoft. Adobe и Adobe Reader являются товарными знаками или зарегистрированными товарными знаками компании Adobe Systems Incorporated в США и/или других странах. Логотипы SDHC и SDXC являются товарными знаками компании SD-3C, LLC. Логотип HDMI является товарным знаком. YouTube является товарным знаком компании Google Inc. Все прочие названия, упомянутые в данном ру-

ководстве, являются товарными знаками или зарегистрированными товарными знаками своих владельцев.

### Электрические помехи

Данная фотокамера может создавать помехи работе медицинского или авиационного оборудования. Прежде чем использовать фотокамеру в больнице или самолете, следует проконсультироваться с персоналом лечебного заведения или авиакомпаниями.

### Стандарты цветного телевидения

NTSC (National Television System Committee) — стандарт цветного телевидения, принятый в основном в США, Канаде и Японии. PAL (Phases Alternation by Line) — стандарт цветного телевидения, принятый в основном в странах Европы и Китая.

### Формат Exif Print (Exif версия 2:3)

Exif Print — последняя версия стандарта, используемого в цифровых фотокамерах для создания файлов с дополнительной информацией, которая применяется для корректной цветопередачи в процессе печати.

### ВАЖНОЕ ЗАМЕЧАНИЕ:

#### Прочтите, прежде чем использовать программное обеспечение

Запрещен прямой или косвенный экспорт (целиком или частично) лицензированного программного обеспечения без разрешения соответствующих административных органов управления.

## Об этом руководстве

Прежде чем приступить к использованию фотокамеры, прочтите это руководство и предупреждения в разделе “В целях безопасности” (📖 ii). Для получения информации по конкретным вопросам, смотрите приведенные ниже источники.

### **Содержание** ..... 📖 ix

Раздел “Содержание” предоставляет общую информацию о том, что содержится в руководстве. Здесь приведен список основных функций фотокамеры.

### **Предупреждающие сообщения и индикация** ..... 📖 111

Данный раздел поможет понять, что означают мигающие иконки или сообщения об ошибках на дисплее.

### **Устранение неисправностей** ..... 📖 105

У Вас конкретная проблема с фотокамерой? Ищите ответ здесь.

### **Карты памяти**

Фотографии могут храниться во внутренней памяти фотокамеры или на дополнительных картах памяти SD, SDHC и SDXC (📖 17), которые в данном руководстве называются “карты памяти”.

## Кнопка HOME (Дом)

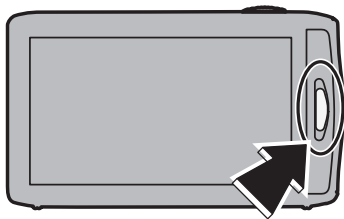

### ■ Фотографирование во время просмотра кадров

- Чтобы сразу же вернуться в режим съемки, нажмите кнопку **HOME**.

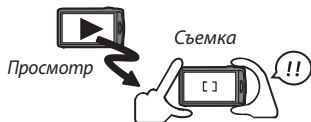

### ■ Включение фотокамеры в режиме просмотра кадров

- Когда фотокамера выключена, ее можно включить сразу в режиме просмотра кадров, нажимая кнопку **HOME** примерно в течение одной секунды. Чтобы выключить фотокамеру, снова нажмите кнопку **HOME**.



### ■ Просмотр фотографий из меню просмотра

- Из меню просмотра можно вернуться к просмотру фотографий, нажав на кнопку **HOME**.



# Содержание

В целях безопасности .....	ii
Примечания по безопасности .....	ii
Об этом руководстве .....	vii
Кнопка HOME (Дом) .....	viii

## Перед началом работы

Символы и условные обозначения .....	1
Прилагаемые принадлежности .....	1
Части фотокамеры .....	2
Информация на дисплее фотокамеры (Сенсорная панель) .....	4
Съемка .....	4
Просмотр кадров .....	5
Экран сенсорной панели .....	6
Нажатие .....	6
Прокрутка .....	6
Увеличение во время просмотра .....	6
Поворот фотокамеры .....	8
Съемка .....	8
Просмотр кадров .....	9
Иконки сенсорной панели .....	10
Съемка .....	10
Просмотр кадров .....	11

## Первые шаги

Зарядка батареи .....	12
Установка батареи и карты памяти .....	14
Совместимые карты памяти .....	17
Включение и выключение фотокамеры .....	19
Режим съемки .....	19
Режим просмотра .....	19
Основные установки .....	21

## Основные функции фотосъемки и просмотра кадров

Фотографирование в режиме  (EXR AUTO) .....	23
Просмотр фотографий .....	28

## Более подробно о фотосъемке





















Режим съемки .....	29
 EXR .....	30
 AVTO .....	30
 КОСН. ДЛЯ АВТО EXR/  НАЖАТЬ И СНЯТЬ .....	31
 ПРОГРАММЫ .....	32
 ДВИЖ. ПАНОРАМА 360 .....	34
 ЕСТ. СВЕТ .....	36
 ЕСТ СВЕТ&  .....	36
 ПРОГРАММА АЕ .....	37

Блокировка фокуса .....	38	Редактировать .....	62
Коррекция экспозиции .....	40	КОЛЛАЖ .....	63
Использование вспышки (Супер интеллектуальная вспышка) .....	41	ПОВОРОТ КАДРА .....	64
Использование автоспуска .....	43	КАДРИРОВАНИЕ .....	64
Режим макросъемки (Съемка с близкого расстояния) .....	44	ИЗМЕНИТЬ РАЗМЕР .....	65
Интеллектуальная функция определения лица .....	45	УДАЛ. ЭФ. КРАСН. ГЛАЗ .....	65
Серийная съемка .....	46	Просмотр панорам .....	66
Распознавание лиц .....	47	<b>Видеофрагменты</b>	
Добавление новых лиц .....	47	Запись видеофрагментов .....	67
Редактирование существующих данных .....	49	Размер кадра видеоролика .....	68
Автоматическое добавление лиц .....	50	Просмотр видеофрагментов .....	69
<b>Более подробно о просмотре снимков</b>		<b>Подключения</b>	
Опции меню просмотра снимков .....	52	Подключение фотокамеры к телевизору HD (высокой четкости) .....	70
★ Избранное: Оценка изображений .....	52	Печать фотографий через USB .....	72
Увеличение во время просмотра .....	53	Просмотр изображений на компьютере .....	74
Многокадровый просмотр .....	55	Windows: Установка MyFinePix Studio .....	74
Удаление фотографий .....	57	Macintosh: Установка FinePixViewer .....	76
Поиск изображения .....	58	Подключение фотокамеры .....	78
Помощь фотоальбома .....	60		
Создание фотоальбома .....	60		
Просмотр фотоальбомов .....	61		
Редактирование и удаление фотоальбомов .....	61		

**Меню**

Использование меню: Режим съемки.....	81
Использование меню съемки .....	81
Опции меню съемки .....	82
 ЭКСПОКОРРЕКЦИЯ.....	82
<b>ISO</b> ЧУВСТВ-ТЬ ISO .....	82
 РАЗМЕР ИЗОБР. ....	83
 КАЧЕСТВО ИЗОБР. ....	83
 РЕЖИМ ВИДЕО.....	84
<b>D-Range</b> ДИНАМИЧ. ДИАПАЗОН .....	84
 МОДЕЛИРОВ. ПЛЕНКИ .....	84
<b>WB</b> БАЛАНС БЕЛОГО.....	85
 ПАРАМЕТРЫ СЕРИЙНОЙ СЪЕМКИ.....	85
 ОПРЕДЕЛЕНИЕ ЛИЦА .....	85
 РЕЖИМ AF .....	86
 РЕЖИМ AF ДЛЯ ВИДЕО .....	86
 ПОМЕЩЕНИЕ В КАДР .....	87
 БЕСШУМНЫЙ.....	87
<b>SET</b> ПАРАМЕТРЫ .....	87

Использование меню: Режим просмотра кадров ...	88
Использование меню просмотра кадров .....	88
Опции меню просмотра кадров .....	88
 ПОМОЩЬ ФОТОАЛЬБОМА.....	88
 ИЗБРАННОЕ .....	88
 СРАВНЕНИЕ ФОТОГРАФИЙ.....	88
 ПОИСК ИЗОБРАЖЕНИЯ .....	89
 РЕДАКТИРОВАТЬ .....	89
 СЛАЙД ШОУ .....	89
 ЗАЩИТИТЬ.....	90
<b>COPY</b> КОПИРОВАТЬ .....	90
 СТЕРЕТЬ РАСПОЗН. ....	91
 УДАЛИТЬ .....	91
 ТЭГ ДЛЯ ЗАГРУЗКИ .....	92
 БЕСШУМНЫЙ.....	93
<b>SET</b> ПАРАМЕТРЫ .....	93

<b>Меню установки параметров</b> .....	94
Использование меню установки параметров.....	94
Опции меню установки параметров.....	94
 ОТОБР. ИЗОБ.....	94
 НОМЕР КАДРА.....	95
 РЕЖ. СТАБИЛИЗАЦИИ.....	95
 ПОДСВЕТКА.....	95
 ЦИФРОВОЙ ЗУМ.....	96
 ДАТА/ВРЕМЯ.....	96
 ГРОМКость.....	97
 ЗВУК.....	97
 ЯРКОСТЬ LCD.....	97
 ФОРМАТ-ВАТЬ.....	97
 言語/LANG.....	97
 АВТО ВЫКЛ.....	98
 РАЗН. ЧАСОВ.....	98
 УДАЛ. ЭФ. КРАСН. ГЛАЗ.....	98
 АВТОПОВ.-ПРОСМ.....	99
 ЦВЕТ ФОНА.....	99
 РЕЖИМЫ ПИТАНИЯ.....	99
 ВОССТАНОВИТЬ.....	100
 КАЛИБРОВКА.....	100
 INFO O BЕРСИИ.....	100

## Технические примечания

<b>Дополнительные аксессуары</b> .....	101
Аксессуары от FUJIFILM.....	102
<b>Уход за фотокамерой</b> .....	103
Хранение и эксплуатация.....	103
Вода и песок.....	103
Конденсация.....	103
Чистка.....	104
Путешествия.....	104

## Устранение неисправностей

<b>Проблемы и решения</b> .....	105
<b>Предупреждающие сообщения и индикация</b> .....	111

## Приложение

<b>Подсказки и советы</b> .....	116
<b>Объем внутренней памяти/карты памяти</b> .....	119
<b>Технические характеристики</b> .....	120

# Перед началом работы

## Символы и условные обозначения

В данном руководстве используются следующие символы:

- ① : Эти сведения необходимо изучить перед использованием фотокамеры для обеспечения правильной работы.
- 🔍 : Дополнительная информация, которая может быть полезна при использовании фотокамеры.
- 📖 : Другие страницы в руководстве, на которых может находиться информация по данному вопросу.

Пункты меню и другие надписи на ЖК-дисплее выделены **жирным шрифтом**. В данном руководстве иллюстрации дисплея могут быть упрощены с целью упрощения инструкций.

## Прилагаемые принадлежности

В комплект фотокамеры входят следующие предметы:

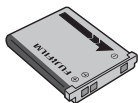

Аккумуляторная батарея NP-45A

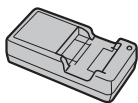

Зарядное устройство BC-45C



Штекер сетевого блока питания переменного тока\*

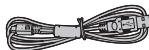

Кабель USB



CD-ROM (содержит данное руководство)

- Ремешок
- Основное руководство

### Присоединение ремешка

Присоедините ремешок, как показано на рисунке.

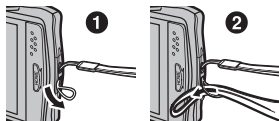

\* Форма адаптера отличается, в зависимости от региона продажи.

## Части фотокамеры

Для получения более подробной информации перейдите на страницу, указанную справа.

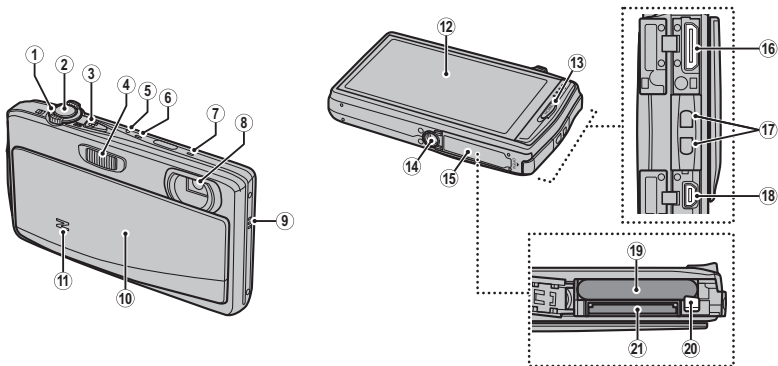

<b>1</b> Регулятор зума.....	25, 53	<b>12</b> ЖК-дисплей.....	122
<b>2</b> Кнопка затвора.....	26	Экран сенсорной панели.....	4, 6, 8
<b>3</b> Кнопка  (запись видеофрагментов).....	67	<b>13</b> Кнопка <b>HOME</b> .....	19
<b>4</b> Вспышка.....	41	<b>14</b> Гнездо для установки на штатив.....	
<b>5</b> Индикатор.....	3	<b>15</b> Крышка отсека батареи.....	14
<b>6</b> Микрофон ( <b>П</b> ).....	67	<b>16</b> Мини разъем HDMI.....	70
<b>7</b> Микрофон ( <b>Л</b> ).....	67	<b>17</b> Отверстие для ремешка.....	1
<b>8</b> Объектив.....	120	<b>18</b> Разъем для кабеля USB.....	72, 78
<b>9</b> Динамик.....	69	<b>19</b> Отсек батареи.....	14
<b>10</b> Включение/выключение фотокамеры и крышка объектива.....	19	<b>20</b> Защелка батареи.....	14, 16
<b>11</b> Подсветка.....	95	<b>21</b> Слот для карты памяти.....	15
Лампа автоспуска.....	43		



**Индикатор**

Индикатор отображает состояние фотокамеры следующим образом:

<b>Индикатор</b>	<b>Состояние фотокамеры</b>
Горит зеленым цветом	Блокировка фокуса.
Мигает зеленым цветом	Предупреждение размытости, фокуса или экспозиции. Можно производить съемку.
Мигает зеленым и оранжевым цветом	Записываются фотографии. Можно сделать дополнительные снимки.
Горит оранжевым цветом	Записываются фотографии. В настоящее время нельзя делать дополнительные снимки.
Мигает оранжевым цветом	Вспышка заряжается. Вспышка не сработает при фотографировании.
Мигает красным цветом	Ошибка объектива или памяти.

**Информация на дисплее фотокамеры (Сенсорная панель)**

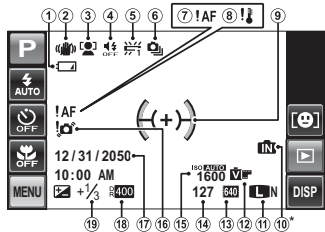
Во время съемки и просмотра кадров на дисплее могут появляться следующие обозначения. Обозначения могут отличаться в зависимости от настроек фотокамеры.

**■ Съемка**

<b>1</b>	Уровень зарядки аккумуляторной батареи .....	5
<b>2</b>	Стабилизация .....	95
<b>3</b>	Индикатор интеллектуальной функции определения лица .....	45
<b>4</b>	Индикатор бесшумного режима .....	87
<b>5</b>	Баланс белого .....	85
<b>6</b>	Режим серийной съемки .....	46
<b>7</b>	Предупреждение фокуса .....	111
<b>8</b>	Предупреждение о температуре .....	108
<b>9</b>	Рамка фокусировки .....	38
<b>10</b>	Индикатор внутренней памяти *	
<b>11</b>	Размер изображения/Качество .....	83
<b>12</b>	Моделирование пленки .....	84
<b>13</b>	Режим видео .....	68
<b>14</b>	Количество доступных кадров .....	119
<b>15</b>	Чувствительность .....	82
<b>16</b>	Предупреждение размытости .....	42, 111
<b>17</b>	Дата и время .....	21
<b>18</b>	Динамический диапазон .....	84
<b>19</b>	Коррекция экспозиции .....	40

\* **IN** : указывает на отсутствие карты памяти. Снимки будут сохраняться во внутренней памяти фотокамеры (📖 15).

## ■ Просмотр кадров

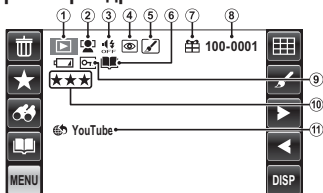

1	Индикатор режима просмотра .....	28, 52
2	Индикатор интеллектуальной функции определения лица .....	45, 91
3	Индикатор бесшумного режима .....	93
4	Индикатор удаления эффекта красных глаз .....	65, 98
5	Изменить .....	62
6	Помощь фотоальбома .....	60
7	Изображение "подарок" .....	52
8	Номер кадра .....	95
9	Защищенный снимок .....	90
10	Избранное .....	53
11	Тэг для загрузки .....	92

### ● Уровень зарядки аккумуляторной батареи

Уровень зарядки аккумуляторной батареи отображается следующим образом:

Индикатор	Описание
(белый)	Батарея частично разряжена.
(белый)	Батарея разряжена более чем наполовину.
(красный)	Низкий уровень заряда батареи. Зарядите как можно скорее.
(мигающий красный)	Батарея полностью разряжена. Выключите фотокамеру и зарядите батарею.

### ● Скрытие и отображение индикаторов

Нажимайте **DISP**, чтобы циклически переключаться между индикаторами съемки и просмотра в следующем порядке: все иконки и индикаторы отображены / все иконки и индикаторы скрыты / отображаются только иконки кнопок.

## Экран сенсорной панели

Пользоваться экраном сенсорной панели можно, нажимая на экран или проводя пальцем по панели. Панель реагирует на давление; нажимайте уверенно, но не слишком сильно.

### ■ Нажатие

Слегка нажмите на дисплей, чтобы отрегулировать настройки или выбрать фотографии или опции меню.

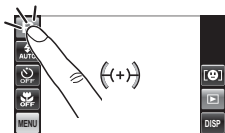

### ■ Прокрутка

Плавно проведите по дисплею, чтобы перелистывать фотографии во время предварительного просмотра.

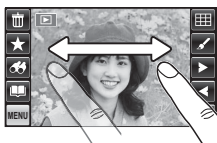

### ■ Увеличение во время просмотра

Поместите два пальца на дисплей и разведите их в стороны для увеличения изображения.

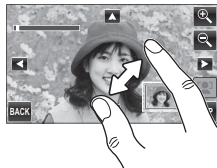

Сведите их вместе для уменьшения.

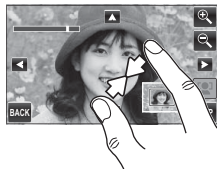

- ❗ Имейте в виду, некоторые защитные пленки могут повлиять на видимость изображения на мониторе или сделать монитор менее чувствительным. Чтобы не повредить монитор и экран сенсорной панели, ознакомьтесь со следующими предостережениями:
- Управляйте панелью только при помощи пальцев. Не прилагайте чрезмерных усилий.
  - Не садитесь на фотокамеру (например, не оставляйте ее в заднем кармане, когда присаживаетесь), не кладите на нее тяжелые предметы и не пытайтесь втиснуть ее в плотно заполненное пространство (например, в чемодан, где нет свободного места).
  - Не прикрепляйте к ремешку фотокамеры предметы, которые могут надавить на монитор.

## **Поворот фотокамеры**

За исключением некоторых случаев, дисплей на мониторе поворачивается на 90°, когда фотокамера ориентирована “вертикально”.

### ■ Съемка

Фотокамера находится в  
“горизонтальной”  
(ландшафт) ориентации

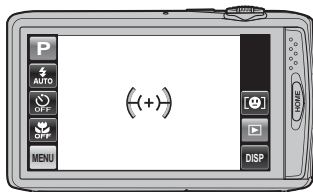

Фотокамера находится в  
“горизонтальной”  
(ландшафт) ориентации



Фотокамера находится в  
“вертикальной”  
(портрет) ориентации

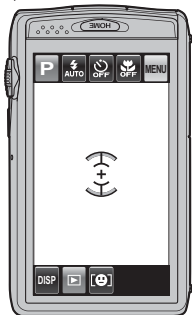

Фотокамера находится в  
“вертикальной”  
(портрет) ориентации

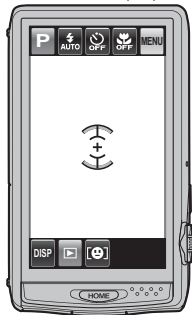

## ■ Просмотр кадров

Фотокамера находится в  
"горизонтальной"  
(ландшафт) ориентации



Фотокамера находится в  
"горизонтальной"  
(ландшафт) ориентации



Фотокамера находится в  
"вертикальной"  
(портрет) ориентации

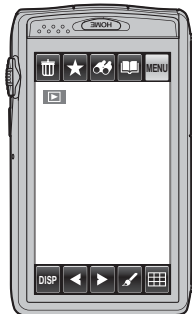

Фотокамера находится в  
"портретной"  
(портрет) ориентации

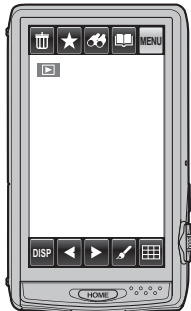

## **Иконки сенсорной панели**

### ■ Съемка

Нажмите на иконки на экране съемки для выполнения перечисленных ниже действий. Доступные иконки различаются в зависимости от выбранных в данный момент опций.



## ■ Просмотр кадров

Нажмите на иконки на экране просмотра для выполнения перечисленных ниже действий. Отображаемые иконки зависят от типа фотографии и текущего режима просмотра.



# Первые шаги

## Зарядка батареи

Батарея питания поставляется незаряженной. Перед использованием фотокамеры зарядите батарею.

### 1 Присоедините штекер сетевого блока питания переменного тока.

Подсоедините сетевой переходник, как показано справа; вставьте его полностью до щелчка, убедившись, что он плотно прилегает к контактам зарядного устройства.

① Сетевой переходник предназначен специально для использования с поставляемым зарядным устройством. Не используйте его с другими устройствами.

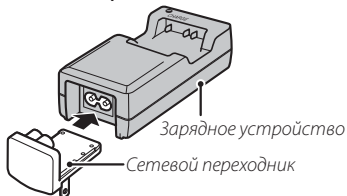

### 2 Вставьте батарею в зарядное устройство, которое входит в комплект поставки.

Вставьте батарею, соблюдая полярность в соответствии с метками  $\oplus$   $\ominus$ .

В фотокамере используется аккумуляторная батарея NP-45A.

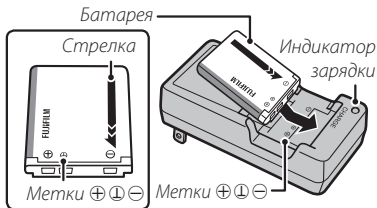

### 3 Вставьте зарядное устройство в розетку.

Вставьте зарядное устройство в розетку, находящуюся в помещении. Загорится индикатор зарядки.



#### Индикатор зарядки батареи

Индикатор зарядки показывает состояние заряда батареи следующим образом:

Индикатор зарядки	Состояние батареи	Действие
Выкл.	Батарея не вставлена.	Вставьте батарею.
Вкл. (зеленый)	Батарея полностью заряжена.	Выньте батарею.
Вкл. (оранжевый)	Батарея заряжается.	—
Мигает (оранжевый)	Ошибка батареи.	Выньте зарядное устройство из розетки и извлеките батарею.

### 4 Зарядите батарею.

Выньте батарею после окончания зарядки. Смотрите характеристики (📖 124) времени зарядки (имейте в виду, что время зарядки возрастает при низких температурах).

- ① Выньте зарядное устройство из розетки, если оно не используется.

## Установка батареи и карты памяти

Хотя фотокамера может сохранять изображения во внутренней памяти, можно также использовать **карты памяти** SD, SDHC и SDXC (продаются отдельно) для сохранения дополнительного количества изображений. После зарядки вставьте батарею и карту памяти в фотокамеру, как описано ниже.

### 1 Откройте крышку отсека батареи.

- ◆ Перед тем как открыть крышку отсека батареи, убедитесь в том, что фотокамера отключена.
- ① Не открывайте крышку отсека батареи на включенной фотокамере. Невыполнение данного требования может привести к повреждению файлов изображений или карты памяти.
- ① Не прилагайте чрезмерных усилий при обращении с крышкой отсека батареи.

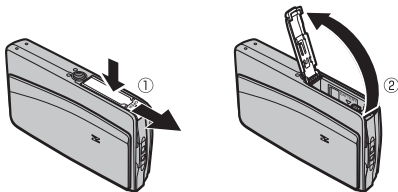

### 2 Вставьте батарею.

Вставьте батарею контактом вперед и стороной, показанной на этикетке внутри батарейного отсека, надавливая на защелку с одной стороны. Проверьте, чтобы батарея была полностью вставлена.

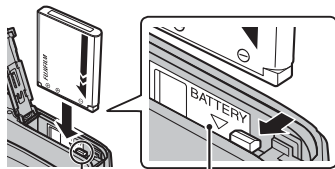

- ① Вставляйте батарею, соблюдая полярность. **Не применяйте усилий и не пытайтесь вставить батарею другой стороной или в обратном направлении.** В правильном направлении батарея вставится легко.

### 3 Вставьте карту памяти.

Возьмите карту памяти, как показано справа, вставьте ее в слот полностью до щелчка.

- ❗ Следите за тем, чтобы карта вставлялась правильной стороной. Не вставляйте ее под углом и не прилагайте усилий. Если карта памяти вставлена неправильно или не вставлена вообще, то на ЖК-дисплее появится , а для записи и просмотра будет использоваться внутренняя память фотокамеры.
- ❗ Карты памяти SD/SDHC/SDXC можно защитить от записи, что сделает невозможным форматирование этих карт или запись и удаление изображений. Перед тем, как вставить карту памяти SD/SDHC/SDXC, сдвиньте переключатель защиты от записи в положение снятия защиты.

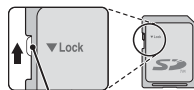
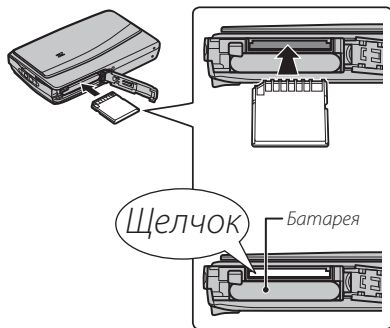

Переключатель защиты от записи

### 4 Закройте крышку отсека батареи.

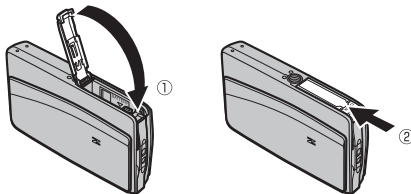

### ◆ Использование блока питания переменного тока

- Фотокамера может работать от дополнительного блока питания переменного тока и соединителя постоянного тока (продаются отдельно). Смотрите руководства, прилагаемые к блоку питания переменного тока и соединителю постоянного тока для получения более подробной информации.
- В зависимости от страны и региона продажи, при включении фотокамеры, подключенной к сетевому адаптеру, может начаться слайд-шоу в демонстрационном режиме. Чтобы завершить шоу, нажмите кнопку затвора.

### ●● Извлечение батареи и карты памяти

Перед извлечением батареи или карты памяти **выключите фотокамеру** и откройте крышку отсека батареи.

Чтобы вынуть батарею, прижмите защелку батареи к боковой стороне и извлеките батарею из фотокамеры, как показано на рисунке.

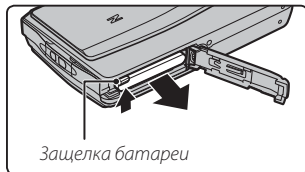

Чтобы вынуть карту памяти, нажмите на нее и медленно отпустите. Теперь карту можно вынуть рукой. Когда карта памяти извлекается из фотокамеры, то она быстро выскакивает из слота. Придерживайте ее пальцем, притормаживая движение карты.

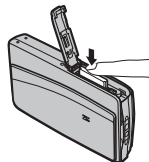

## ■ Совместимые карты памяти

Карты памяти FUJIFILM, SanDisk SD, SDHC и SDXC одобрены для использования в этой фотокамере. Полный список подходящих карт памяти можно посмотреть на сайте [http://www.fujifilm.com/support/digital\\_cameras/compatibility/](http://www.fujifilm.com/support/digital_cameras/compatibility/). Работа фотокамеры с другими картами памяти не гарантируется. Фотокамера не использует карты **xD-Picture Cards** или устройства MultiMediaCard (MMC).

### ⓘ Карты памяти

- **Не выключайте питание фотокамеры и не вынимайте карту памяти в ходе форматирования карты или при записи или удалении данных с карты.** Несоблюдение этих мер предосторожности может привести к повреждению карты памяти.
- Перед первым использованием карт памяти SD/SDHC/SDXC их необходимо форматировать, а также повторно форматировать все карты памяти после использования их на компьютере или другом устройстве. Для получения информации о форматировании карт памяти смотрите “**🔧 ФОРМАТ-ВАТЬ**” (📖 97).
- Карты памяти имеют маленькие размеры, и их могут легко проглотить дети. Храните карты памяти в местах, недоступных для детей. Если ребенок проглотил карту памяти, немедленно вызовите врача.
- Переходники miniSD или microSD, имеющие больший или меньший размер, чем стандартная карта SD/SDHC/SDXC, могут иметь проблемы при извлечении; если карта не извлекается, отнесите фотокамеру в авторизованный сервисный центр. Не прикладывайте усилия при извлечении карты памяти.
- Не наклеивайте на карты памяти наклейки. Отслоение наклейки может привести к повреждению фотокамеры.
- Запись видеофрагментов может прерываться при использовании некоторых типов карт памяти SD/SDHC/SDXC. Для съемки HD видео используйте карту **CLASS 4** или лучше.

- Данные во внутренней памяти могут быть удалены или повреждены во время ремонта фотокамеры. Имейте в виду, что лицо, производящее ремонт фотокамеры, может просматривать фотографии из внутренней памяти.
- При форматировании карты памяти или внутренней памяти создается папка, в которой сохраняются фотографии. Не переименовывайте и не удаляйте эту папку и не используйте компьютер или другое устройство для удаления или изменения имен файлов изображений. Всегда используйте фотокамеру для удаления изображений с карт памяти и внутренней памяти. Перед тем как редактировать или переименовывать файлы, скопируйте их на компьютер, редактируйте или переименовывайте копии, а не оригиналы изображений.

### ❶ **Батареи**

- Удалите загрязнение с контактов батареи чистой сухой тканью. Несоблюдение этой меры предосторожности может привести к тому, что батарею нельзя будет зарядить.
- Не наклеивайте наклейки или другие предметы на батарею. Несоблюдение этой меры предосторожности может привести к тому, что батарею нельзя будет вынуть из фотокамеры.
- Не замыкайте контакты батареи. Батарея может перегреться.
- Прочтите предостережения в разделе “Батарея и источник питания” (📖 iv).
- Используйте только те зарядные устройства, которые предназначены для использования с этой батареей. Несоблюдение этой меры предосторожности может привести к повреждению изделия.
- Не удаляйте с батареи этикетки и не пытайтесь поломать или отделить внешний корпус.
- Батарея постепенно разряжается, даже если она не используется. Зарядите батарею за один или два дня до использования.

## Включение и выключение фотокамеры

### Режим съемки

Для включения фотокамеры полностью откройте крышку объектива. При закрытии крышки объектива фотокамера выключится.

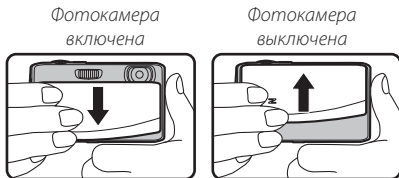

### Режим просмотра

При закрытой крышке объектива фотокамеру можно включить в режиме просмотра, нажав на кнопку **HOME** примерно на одну секунду.

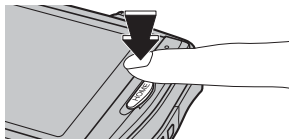

Нажмите и удержите кнопку **HOME**, чтобы выключить фотокамеру.

### ◆ Переключение в режим съемки

Чтобы выйти из режима просмотра, нажмите кнопку затвора наполовину.

- ❗ Отпечатки пальцев или другие загрязнения на объективе влияют на качество фотографий. Держите объектив чистым.
- ❗ Выключение фотокамеры не полностью отключает подачу питания на фотокамеру.
- ❗ При выключении фотокамеры загорается световой индикатор. Не вынимайте батарею, пока горит индикатор. Нельзя включать фотокамеру снова, пока не выключится индикатор.

### ❖ **Автоматическое выключение**

Фотокамера выключится автоматически, если в течение времени, установленного в

 **АВТО ВЫКЛ.** не будут совершаться никакие действия ( 98).

## Основные установки

Когда фотокамера включается в первый раз, на дисплее появляется окно выбора языка. Настройте фотокамеру, как описано ниже (Вы можете сбросить время на часах или изменить язык в любое время с помощью опций **🕒 ДАТА/ВРЕМЯ** или **🗨 言語/LANG.** в меню установки параметров. Информацию о том, как отобразить меню установки параметров, см. на стр. 94).

- 1 Нажмите, чтобы выбрать язык. Нажмите **▲** или **▼**, чтобы просмотреть дополнительные языки.

### 👉 “ОТМЕНА” и “BACK”

Нажмите **BACK**, чтобы вернуться к предыдущему шагу, **ОТМЕНА**, чтобы пропустить текущий шаг. Шаги, которые Вы пропускаете, будут показываться на дисплее в следующий раз, когда включается фотокамера.



- 2 На дисплее появится дата. Нажмите стрелки **▲** или **▼**, чтобы установить дату, а затем нажмите **OK**. Чтобы изменить порядок, в котором будет отображаться год, месяц и день, нажмите **ГГ.ММ.ДД.**

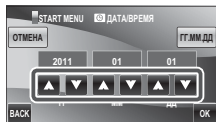



- 3 На дисплее появится время. Выберите **ДП** или **ПП**, с помощью стрелок **▲** или **▼** установите время, а затем нажмите **OK**.



- 4 Нажмите режим съемки.

**5** На дисплее появятся опции управления питанием. Выберите одну из следующих опций:

-  **ЭКОНОМ. РЕЖИМ:** Экономит заряд батареи.
-  **ЯРКИЙ LCD:** Выберите эту опцию для более яркого и качественного изображения на дисплее.

Нажмите **OK**, чтобы открыть режим съемки после окончания установки.



### Часы фотокамеры

Если батарея вынимается на длительный период времени, то время на часах фотокамеры будет сброшено, а при включении фотокамеры на дисплее отобразится окно выбора языка.

# Основные функции фотосъемки и просмотра кадров

## Фотографирование в режиме **EXR AUTO** (EXR АВТО)

В этом разделе описывается фотографирование в режиме **EXR AUTO** (EXR АВТО).

### 1 Включите фотокамеру.

Полностью откройте крышку объектива.

### 2 Выберите режим **EXR AUTO**.

Нажмите иконку режима съемки, чтобы просмотреть режимы съемки и нажмите **EXR AUTO**.



### 3 Отобразите опции EXR.

Появится описание. Нажмите на описание, чтобы продолжить, или дождитесь, пока оно автоматически не исчезнет с экрана.



#### 4 Выберите **EXR**.

Нажмите **EXR АВТО**, чтобы выбрать режим **EXR**, а затем нажмите **OK**, чтобы выйти из режима съемки.

##### Значок

В режиме **EXR** фотокамера постоянно настраивает фокус и производит поиск лиц, увеличивая расход батарей. На ЖК-дисплее отображается .



##### Иконки EXR (📖 30)

Фотокамера анализирует сцену и выбирает предпочтительный режим **EXR**.

ПРИОРИТ. РАЗР.	
ВЫС. IS, НИЗ. Ш.	
ПРИОП. D-RANGE	

##### Иконки сцены (📖 32)

Фотокамера автоматически выбирает соответствующую программу.

Сцена		АВТО	ЛАНД-ШАФТ	НОЧЬ	МА-КРОСЬ-ЕМКА	ПЛЯЖ	ЗАКАТ	СНЕГ	НЕБО	ЗЕЛЕНЬ	НЕБО И ЗЕЛЕНЬ
		Основной объект	Не портрет (ландшафт)	Портрет	Портрет	Портрет	Портрет	Портрет	Портрет	Портрет	Портрет
Портрет	Нормальное освещение				—						
	Освещение сзади			—	—						

- ① В зависимости от условий съемки, выбранная для съемки данного объекта программа может отличаться от снимка к снимку и может не подойти объекту. Выберите режим  (📖 30) или выберите **SP** (📖 32), а затем выберите необходимую сцену.

## 5 Скомпонуйте кадр.

Используйте регулятор зума, чтобы скомпоновать кадр на дисплее.

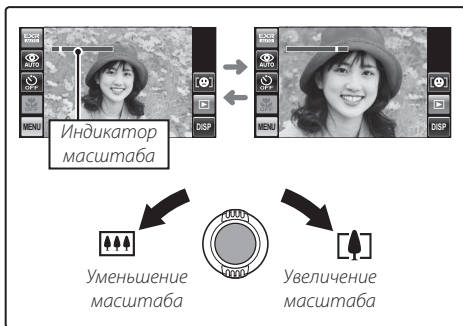

### Как держать фотокамеру

Держите фотокамеру крепко обеими руками, локти прижмите к туловищу. Сотрясения или нестабильность положения рук могут привести к смазыванию снимка.

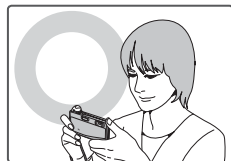

Чтобы фотографии были в фокусе и не получились слишком темными (недоэкспонированными), не закрывайте объектив и вспышку пальцами и другими предметами.

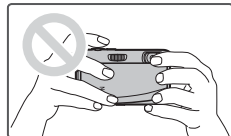

## 6 Выполните фокусировку.

Нажмите кнопку затвора наполовину для фокусировки.

- ❖ Фокусировка фотокамеры может сопровождаться звуком перемещения элементов объектива. Это – нормальное явление.



**Если фотокамера сможет произвести фокусировку**, она подаст двойной сигнал, а индикатор загорится зеленым цветом.

**Если фотокамера не сможет сфокусироваться**, то рамка фокусировки станет красной, на дисплее появится **!AF**, а индикатор мигает зеленым цветом. Поменяйте композицию или воспользуйтесь блокировкой фокуса ( 38).

## 7 Сделайте снимок.

Чтобы сделать снимок, плавно нажмите кнопку затвора до конца.

- ❖ Если объект плохо освещен, во время съемки может сработать вспышка. Для получения информации об использовании вспышки при плохом освещении смотрите “[Использование вспышки \(Супер интеллигентная вспышка\)](#)” (41).



### Кнопка затвора

Кнопка затвора имеет два положения. Нажатие кнопки затвора наполовину устанавливает фокус и экспозицию. Чтобы сделать снимок, нажмите кнопку затвора до конца.

## Просмотр фотографий



Снятые фотографии можно просматривать на ЖК-дисплее. При съемке важных фотографий сначала сделайте пробный снимок и проверьте результат.

### 1 Нажмите иконку .

На дисплее появится последняя сделанная фотография.



### 2 Просмотр других фотографий.

Проведите по дисплею влево или вправо или нажмите  или .



Чтобы выйти из режима съемки, нажмите кнопку затвора.

# Более подробно о фотосъемке

## Режим съемки

Выберите режим съемки в зависимости от сцены или типа объекта. Нажмите на иконку меню съемки на мониторе и нажмите иконку желаемого режима.

Режим	Стр.	Режим	Стр.
 <b>EXR</b>	30	 <b>ДВИЖ. ПАНОРАМА 360</b>	34
 <b>АВТО</b>	30	 <b>ЕСТ. СВЕТ</b>	36
 <b>КОСН. ДЛЯ АВТО EXR/</b>	31	 <b>ЕСТ СВЕТ&amp; 4</b>	36
 <b>НАЖАТЬ И СНЯТЬ</b>		 <b>ПРОГРАММА</b>	37
 <b>ПРОГРАММЫ</b>	32		



Появится описание выбранного режима. Нажмите на описание, чтобы продолжить, или дождитесь, пока оно автоматически не исчезнет с экрана.

**EXR EXR**

Оптимизируйте установки для текущего объекта или увеличьте четкость, уменьшите шум или увеличьте динамический диапазон. Выберите одну из следующих опций:

- **EXR AUTO (EXR АВТО):** Фотокамера автоматически выбирает программу и режим **EXR** в соответствии с условиями съемки (📖 23).
- **PR (ПРИОРИТ.РАЗР.):** Выберите этот режим для получения четких, качественных снимков.
- **IS (ВЫС.ИС,НИЗ.Ш.):** Используется для уменьшения шума при съемке с высокой чувствительностью.
- **DR (ПРИОРИТ.D-RANGE):** Используется для увеличения количества деталей, видимых на ярких участках изображения. **D-Range ДИНАМИЧ. ДИАПАЗОН** (📖 84) может быть установлен **R1600 1600%** и **R800 800%**.

❖ Если выбрана опция **AUTO** для параметра **РАЗМЕР ИЗОБР.** в режиме **EXR AUTO**, то фотокамера автоматически выберет оптимальный размер изображения.

**AVTO**

Выберите для четких, ясных снимков. Этот режим рекомендуется в большинстве случаев.



**EXR AUTO** **КОСН. ДЛЯ АВТО EXR/** **НАЖАТЬ И СНЯТЬ**

Выберите этот режим, чтобы сделать снимки, нажав на экран, а не на кнопку затвора. Выберите **EXR AUTO** **КОСН. ДЛЯ АВТО EXR** (во время съемки фотокамера автоматически выберет подходящую сцену и режимы **EXR**) или **НАЖАТЬ И СНЯТЬ**, затем нажмите где-нибудь внутри области "нажать и снять", чтобы сфокусироваться на выбранном объекте, и сделайте снимок.

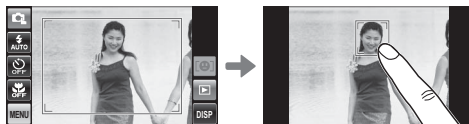

- ❖ Если лицо определено в режиме **EXR AUTO**, то фотокамера сфокусируется на лице, а не на выбранном объекте.



**SP ПРОГРАММЫ**

Фотокамера предлагает несколько программ — “сцен”, приспособленных для конкретных условий съемки или специального типа объектов. Выберите одну из следующих опций:



Сцена	Описание
<b>ПОРТРЕТ</b>	Выберите этот режим для съемки портретов.
<b>СГЛАЖИВАНИЕ</b>	Выберите этот режим для получения мягких телесных тонов при съемке портретов.
<b>ЛАНДШАФТ</b>	Выберите этот режим для дневных снимков урбанистических пейзажей и природных ландшафтов.
<b>СПОРТ</b>	Выбирайте этот режим для съемки движущихся объектов.
<b>НОЧЬ</b>	Выберите этот режим для съемки плохо освещенных сумеречных или ночных сцен.
<b>НОЧЬ (ШТАТИВ)</b>	Выберите этот режим для увеличения выдержки при ночной съемке.
<b>ФЕЙЕРВЕРКИ</b>	Для съемки разлетающихся вспышек фейерверков используются длинные выдержки.
<b>ЗАКАТ</b>	Выберите этот режим для съемок яркой цветовой гаммы закатов и рассветов.
<b>СНЕГ</b>	Выберите этот режим для резко очерченных, четких и ярких снимков с преобладанием в кадре белого снега.
<b>ПЛЯЖ</b>	Выберите этот режим для резко очерченных, четких снимков на ярких, освещенных солнцем пляжах.
<b>ВЕЧЕРИНКА</b>	Позволяет снимать с использованием фонового света в помещениях при слабом освещении.
<b>ЦВЕТОК</b>	Выберите для съемки цветов с близкого расстояния.
<b>ТЕКСТ</b>	Для четких фотографий печатного текста или чертежей.
<b>СОБАКА</b>	Выберите этот режим при съемке собак.
<b>КОШКА</b>	Выберите этот режим при съемке кошек.

 **СОБАКА/КОШКА**

Фотокамера фокусируется на мордах собак и кошек, когда они обращены в сторону фотокамеры; меню автоспуска имеет опцию  **АВТОСПУСК**, которая автоматически производит спуск затвора при обнаружении животного ( 43). Во время просмотра можно использовать поиск изображений ( 58), чтобы найти фотографии, сделанные в любом из этих режимов.

- ◆ Хотя фотокамера может обнаруживать многие породы собак и кошек, результаты могут различаться в зависимости от породы и условий съемки. Фотокамера может не распознать животных с темными мордами, или если морды закрыты длинной шерстью. Если собака или кошка не обнаружена, то фотокамера фокусируется на центре кадра.

**Режим ДВИЖ. ПАНОРАМА 360**

Следуйте подсказкам на экране, чтобы сделать снимки, которые будут автоматически соединены для создания панорамы. Фотокамера уменьшает масштаб до минимума, и максимально широкий угол обзора фиксируется до завершения съемки.

- 1 Нажмите **➡** и выберите направление панорамирования.
- 2 Нажмите **360** и выберите угол, с которым фотокамера будет снимать панораму.

- 3 Чтобы начать запись, нажмите кнопку затвора до конца. Во время записи нет необходимости держать кнопку затвора нажатой.
- 4 Снимайте панораму в направлении, указанном стрелкой. Съемка прекращается автоматически, когда индикатор процесса заполняется, и панорамирование выполнено.

- ❖ Съемка заканчивается, если кнопка затвора нажата во время съемки. Панорама не будет записана, если кнопка затвора нажата до того, как фотокамера произвела панорамирование под углом 120°.

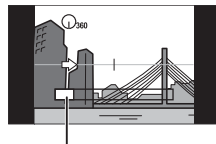

*Индикатор процесса*

- ❗ Панорамы создаются из нескольких кадров. В некоторых случаях фотокамера может записывать больше или меньше, чем выбранный угол, или не сможет идеально соединить кадры вместе. Последняя часть панорамы может быть не записана, если съемка закончится прежде, чем панорама будет выполнена.
- ❗ Съемка может прерваться, если фотокамера выполняет панорамную съемку слишком быстро или слишком медленно. При панорамировании в направлении, несовпадающем с указанным, съемка прекращается.
- ❗ Желаемые результаты могут быть не достигнуты при съемке движущихся объектов, объектов, расположенных близко к фотокамере, однообразных объектов, таких как небо или поле травы, предметов, находящихся в постоянном движении, таких как волны и водопады, или объектов, которые подвергаются заметным изменениям в яркости. Панорамы могут быть смазаны, если объект плохо освещен.

#### **Для наилучших результатов**

Для получения наилучших результатов перемещайте фотокамеру по малому кругу с постоянной скоростью, держа фотокамеру горизонтально и панорамируя только в направлении, указанном направляющими стрелками. Если желаемые результаты не были достигнуты, повторите панорамирование с другой скоростью.

## **N ECT. CBET**

Режим позволяет снимать с использованием естественного света в помещении при слабом освещении или в местах, где нельзя использовать вспышку. Вспышка выключится, а чувствительность возрастет, чтобы уменьшить размытость.

## **N ECT CBET & 4**

Этот режим помогает получить хорошие результаты при съемке освещенных сзади объектов и в других ситуациях с недостаточным освещением. Каждый раз при нажатии кнопки затвора фотокамера делает два снимка: один снимок без вспышки, для получения естественного освещения, после которого сразу же будет сделан второй снимок со вспышкой. Не двигайте фотокамеру до завершения съемки.



**P ПРОГРАММА AE**

Фотокамера автоматически установява експозиция.



## Блокировка фокуса

Предназначена для композиции снимков, на которых объект расположен не по центру:

**1 Фокусировка:** Поместите объект в рамку фокусировки ( $\text{ⓧ}$ ) и нажмите кнопку затвора наполовину, чтобы зафиксировать фокус и экспозицию. Фокус и экспозиция будут оставаться заблокированными, пока кнопка затвора нажата наполовину (блокировка AF/AE).

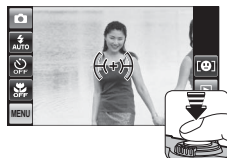

**2 Измените композицию:** Удерживайте кнопку затвора нажатой наполовину.



**3 Съемка:** Нажмите кнопку затвора до конца.



 **Автофокусировка**

Несмотря на наличие высокоточной системы автофокусировки, фотокамера может не сфокусироваться на перечисленных ниже объектах. Если фотокамера не сможет сфокусироваться, сфокусируйте на другом объекте, находящемся на таком же расстоянии, и воспользуйтесь блокировкой фокуса, чтобы изменить композицию фотографии.

- Сильно отражающие предметы, такие как зеркала или кузова автомобилей.
- Быстродвижущиеся объекты.
- Объекты, фотографируемые через окно или другой отражающий объект.
- Темные объекты и материалы, которые не отражают, а поглощают свет, например, волосы или мех.
- Полупрозрачные, изменчивые объекты, такие как дым или пламя.
- Объекты, слабо контрастирующие с фоном (например, одежда того же цвета, что и фон).
- Объекты, расположенные спереди или сзади высококонтрастного объекта, который также находится в рамке кадра (например, объект, снимаемый на фоне высококонтрастных элементов).

## **Коррекция экспозиции**

Чтобы настроить коррекцию экспозиции при съемке очень ярких, очень темных или высоко-контрастных объектов, нажмите **MENU**, чтобы отобразить меню съемки, и выберите  **ЭКСПОКОРРЕКЦИЯ** (📖 82). Нажмите **▲** или **▼**, чтобы выбрать значение коррекции экспозиции, а затем нажмите **OK**.

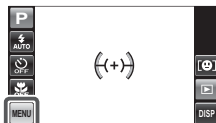

*Выберите положительные значения (▲)  
для увеличения экспозиции*



*Выберите отрицательные значения (▼)  
для уменьшения экспозиции*







- ❖ Появится значок  и индикатор экспозиции, если установка отлична от  $\pm 0$ . Значение коррекции экспозиции не сбрасывается при выключении фотокамеры. Для восстановления нормального определения экспозиции (без коррекции) выберите значение  $\pm 0$ .
- ❖ Когда используете коррекцию экспозиции, выключите вспышку.

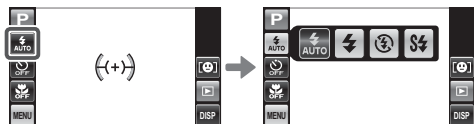

## ⚡ Использование вспышки (Супер интеллектуальная вспышка)

Когда используется вспышка, то система фотокамеры *Супер интеллектуальная вспышка* сразу анализирует композицию, полагаясь на такие показатели, как яркость объекта, его положение в кадре и расстояние от фотокамеры до объекта. Мощность вспышки и чувствительность настраиваются таким образом, чтобы основной объект съемки был достаточно освещен, и чтобы сохранить влияние освещения окружающей обстановки даже при съемке в недостаточно освещенном помещении. Используйте вспышку при плохом освещении, например, при съемке ночью или в недостаточно освещенном помещении.





Нажмите иконку вспышки и выберите один из следующих режимов работы со вспышкой:



Опция	Описание
 (АВТО ВСПЫШКА)	Вспышка срабатывает при необходимости. Рекомендуется в большинстве случаев.
 (ПРИНУД. ВСПЫШКА)	Вспышка срабатывает при съемке каждого кадра. Используйте для объектов, освещенных сзади, или для получения натуральных цветов во время съемки при ярком свете.
 (ОТКЛ. ВСПЫШКА)	Вспышка не срабатывает, даже если объект плохо освещен. Рекомендуется использование штатива.
 (МЕДЛЕННАЯ СИНХР.)	Производится захват и основного объекта, и фона при слабом освещении (имейте в виду, что ярко освещенные объекты могут получаться переэкспонированными).

- ❖ Если сработает вспышка, то на дисплее отобразится  при нажатии кнопки затвора наполовину. При длинной выдержке на дисплее отобразится  в качестве предупреждения о возможности получения размытой фотографии; рекомендуется использовать штатив.
- ❖ Вспышка может сработать несколько раз при съемке одного кадра. Не двигайте фотокамеру до завершения съемки.
- ❖ Вспышка может вызвать виньетирование.

### Удаление эффекта красных глаз

Когда включены Интеллектуальная функция определения лица ( 45) и функция удаления эффекта красных глаз ( 98), то удаление эффекта красных глаз доступно в режимах авто (; УСТ. КРАСН. ГЛАЗ), включенной вспышки (; ПРИНУД. ВСПЫШКА) и медленной синхронизации (; ГЛАЗА И СИНХР). Функция удаления эффекта красных глаз уменьшает проявление “*красных глаз*”, возникающее из-за отражения света вспышки сетчаткой глаза снимаемого человека.

## Использование автоспуска

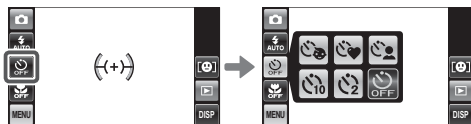

Для использования автоспуска нажмите иконку автоспуска и выберите одну из следующих опций:





Опция	Описание
(АВТОСПУСК)	Спуск затвора производится автоматически, когда фотокамера обнаруживает лицо человека, смотрящее в объектив. Используйте этот режим для съемки младенцев. ◆ Нажмите <b>STOP</b> , чтобы остановить таймер автоспуска.
(ДВОЙНОЙ ТАЙМЕР)	Фотокамера запускает таймер автоспуска, когда обнаруживает два объекта для портрета, расположенных близко друг к другу. Нажмите ◀ или ▶, чтобы выбрать, как близко объекты должны быть друг к другу, прежде чем запустится таймер (чем больше сердец, тем ближе объекты должны быть друг к другу). ◆ Чтобы остановить таймер прежде, чем будет сделана фотография, нажмите кнопку затвора на половину.
(ГРУППОВОЙ ТАЙМЕР)	Фотокамера запустит таймер автоспуска, когда обнаружит выбранное количество объектов для портрета. Нажмите ◀ или ▶ для выбора количества объектов. ◆ Чтобы остановить таймер прежде, чем будет сделана фотография, нажмите кнопку затвора на половину.
(10сек)	Спуск затвора производится через десять секунд после нажатия кнопки затвора. Используйте этот режим для съемки автопортретов. Индикатор автоспуска на передней панели фотокамеры загорается, когда запускается таймер и начинает коротко мигать перед выполнением снимка.
(2сек)	Спуск затвора производится через две секунды после нажатия кнопки затвора. Выберите этот режим, чтобы уменьшить размытость, вызываемую движением фотокамеры при нажатии кнопки затвора. Световой индикатор автоспуска начинает мигать, как только таймер начинает отсчет времени.
(ОТКЛ.)	Автоспуск выключен.

Более подробно о фотосъемке

## Режим макросъемки (Съемка с близкого расстояния)

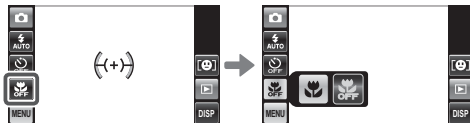
Для съемки с близкого расстояния нажмите иконку макросъемки и выберите . При включенном режиме макросъемки фотокамера фокусируется на объектах, расположенных рядом с центром кадра. Воспользуйтесь регулятором зума для компоновки фотографий ( 25).



Чтобы выйти из режима макросъемки, нажмите иконку макросъемки и выберите  OFF.

-  Рекомендуется использование штатива, чтобы предотвратить размытость из-за сотрясения фотокамеры.

## Интеллектуальная функция определения лица

Интеллектуальная функция определения лица устанавливает фокус и экспозицию для человеческих лиц в любой области кадра, не позволяя фотокамере фокусироваться на фоне при съемке групповых портретов. Используется при съемке людей.

Чтобы использовать Интеллектуальную функцию определения лица, нажмите **MENU** для вызова меню съемки и выберите **ВКЛ** для  **ОПРЕДЕЛЕНИЕ ЛИЦА** (📖 85). Обнаружение лиц может происходить, когда фотокамера находится в вертикальном или горизонтальном положении. Если лицо обнаружено, оно будет помечено зеленой рамкой. Если в кадре находятся несколько лиц, то фотокамера выберет ближайшее к центру лицо. Другие лица отмечаются белыми рамками.

- ❗ В некоторых режимах фотокамера может установить экспозицию для всего кадра, а не одного лица.
- ❗ Если объект движется во время нажатия кнопки затвора, то в момент съемки лицо может оказаться вне зоны, обозначенной зеленой рамкой.

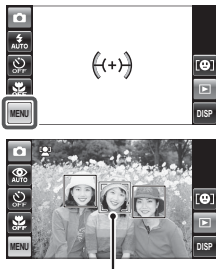

*Зеленая рамка*



## Серийная съемка

Для съемки движения в серии фотографий.

**1** Нажмите **MENU** для отображения меню съемки и выберите  **ПАРАМЕТРЫ СЕРИЙНОЙ СЪЕМКИ** (📖 85).

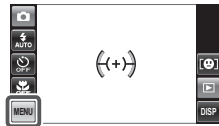
**2** Выберите частоту и количество кадров.



- ❖ Вспышка отключается автоматически. Выбранный ранее режим работы со вспышкой восстанавливается, если выбирается **ОТКЛ** для  **ПАРАМЕТРЫ СЕРИЙНОЙ СЪЕМКИ**.
- ❖ Частота смены кадров меняется в зависимости от выдержки.
- ❖ Фокус и экспозиция определяются первым кадром в каждой серии.
- ❖ Количество снимков, которые можно записать, зависит от объема свободной памяти.
- ❖ Опции для  **ПАРАМЕТРЫ СЕРИЙНОЙ СЪЕМКИ** ограничены до **3 кадра/сек (3 кадра)** и **ОТКЛ**, если значение ,  или  выбрано для **SP** или в режиме ,  или **EXR**.

## [☺] Распознавание лиц

Фотокамера может сохранять информацию о лицах и личную информацию (имя, категорию отношений, дату рождения) о людях и задавать приоритет этим объектам при интеллектуальном определении лиц или показывать их имена и прочую информацию во время просмотра.



### Добавление новых лиц

Выполните указанные ниже шаги, чтобы добавить лица в базу данных распознавания лиц.

#### 1 Выберите **РЕГИСТРАЦИЯ**.

Нажмите [☺] для отображения опций определения лица и нажмите **РЕГИСТРАЦИЯ**.

☛ Чтобы отключить распознавание лиц, выберите **ОТКЛ.**

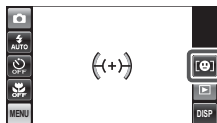

#### 2 Сделайте снимок.

Удостоверившись в том, что объект расположен лицом к фотокамере, поместите его в кадр, воспользовавшись направляющими линиями, и сделайте снимок. Появится окно подтверждения; нажмите **РЕГИСТРАЦИЯ**, чтобы добавить лицо в базу данных, **ПОВТОР**, чтобы попробовать снова (если появится сообщение об ошибке, нажмите **BACK**, и попробуйте снова).

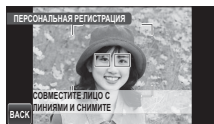

### 3 Введите имя, категорию отношений и дату рождения.

На дисплее появятся следующие опции.

- **ИМЯ:** Введите имя, как описано ниже в разделе “Ввод текста”.
- **КАТЕГОРИЯ:** Нажмите на опцию, определяющую Ваше отношение к данному человеку.
- **ДЕНЬ РОЖДЕНИЯ:** Нажмите на стрелки ▲ и ▼, чтобы ввести дату рождения, а затем нажмите **ОК**.
- ♦ Если Вы увеличите лицо человека из базы данных распознавания лиц в день его рождения, то фотокамера покажет его имя и сообщение “Happy Birthday! (С днем рождения!)”.

### 4 Нажмите **ОК**.

После подтверждения информации, которую вы ввели, нажмите **ОК**, чтобы вернуться в меню определения лица.

#### Ввод текста

- 1 Нажимайте кнопку режима ввода текста, пока не появится необходимый режим ввода текста (прописные буквы, символы или числа).



Кнопка режима

- 2 Чтобы ввести символ, нажмите соответствующую кнопку один или более раз (например, нажмите кнопку **PQRS** один раз, чтобы ввести букву “P”, и три раза, чтобы ввести букву “R”).
- 3 Чтобы перейти к следующему символу, нажмите ►. Чтобы удалить существующий символ: нажмите ◀ или ▶, чтобы выделить символ, затем нажмите **УДАЛ**. Имена могут быть длиной до 14 символов.
- 4 Нажмите **ОК** после завершения ввода текста.

## **Редактирование существующих данных**

Выполните указанные ниже шаги, чтобы просмотреть, отредактировать или удалить данные определения лиц.

### **1 Выберите ПРОСМОТР/РЕДАКЦИЯ .**

Нажмите [☺] для отображения опций определения лица и нажмите **ПРОСМОТР/РЕДАКЦИЯ**.

### **2 Выберите лицо.**

Лица из базы данных отобразятся на дисплее. Нажмите на нужное лицо, чтобы отобразить данные из базы определения лиц для выбранного человека.

### **3 Просмотрите или отредактируйте данные базы распознавания лиц.**

Имя, категорию и день рождения можно отредактировать, как описано в шаге 3 раздела “Добавление новых лиц” (📖 47). Чтобы сделать повторную фотографию, нажмите **ЗАМЕНА ИЗОБРАЖЕНИЯ** и сделайте новый портретный снимок, как описано выше.

Нажмите **ВАСК** для выхода, когда просмотр и редактирование данных для определения лица будут закончены. Чтобы удалить данные определения лица для выбранного человека, нажмите 🗑️.

### **Автоматическое добавление лиц**

Чтобы автоматически добавлять лица часто фотографируемых людей в базу данных определения лиц, выберите **ВКЛ** для **АВТО РЕГИСТРАЦИЯ** в меню определения лиц. Если фотокамера обнаружит лицо, которое часто фотографировалось, но не было добавлено в базу данных, появится сообщение, подсказывающее внести информацию об этом человеке в базу данных распознавания лиц. Нажмите **ОК** и введите данные распознавания лица.

- ◆ Иногда фотокамера не сможет автоматически распознавать новые лица. При необходимости можно добавить новые лица вручную, используя опцию **РЕГИСТРАЦИЯ**.

## Распознавание лиц

Фотокамера может хранить информацию для восьми лиц (максимально). Если Вы попытаете ввести девятое лицо, появится подтверждающее окно; используйте **ПРОСМОТР/РЕДАКЦИЯ**, чтобы освободить место для новых лиц, удалив имеющиеся данные. **АВТО РЕГИСТРАЦИЯ** отключается, если уже имеются данные о восьми лицах.

Когда включена интеллектуальная функция определения лиц ( 45), и в кадре находятся несколько объектов, имеющих в базе данных распознавания лиц, то фотокамера показывает имя того человека, который будет использован для установки фокуса и экспозиции (объект, отмеченный зеленой рамкой). Если имя не введено, фотокамера покажет "----". Объекты, распознанные функцией распознавания лиц, но не используемые для установки фокуса и экспозиции, отмечаются оранжевыми рамками, остальные объекты отмечаются белыми рамками.



❖ Фотокамера может не определить объекты из базы данных распознавания лиц, если они не смотрят в фотокамеру или только частично находятся в кадре, или если детали или выражение лиц объектов существенно отличаются от информации в базе данных.

## Более подробно о просмотре снимков

### Опции меню просмотра снимков

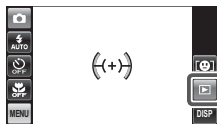
Для просмотра самых последних фотографий нажмите .



Прокрутите влево или вправо или нажмите  или , чтобы просмотреть другие фотографии.

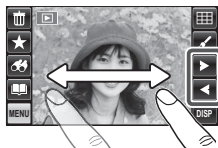

❖ В режиме просмотра фотографии, сделанные другими фотокамерами, обозначают значком  (изображение “подарок”).

### ★ Избранное: Оценка изображений

Чтобы оценить показанную фотографию во время полнокадрового просмотра, нажмите . Отобразится диалоговое окно оценки; выберите оценку от нуля до пяти звезд.

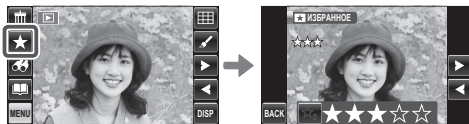

❖ Фотографии также можно оценивать из меню просмотра кадров ( 88).

## Увеличение во время просмотра

Чтобы увеличить или уменьшить изображение:

- 1 Отобразите фотографию на весь экран и нажмите на нее двумя или несколькими пальцами, чтобы активировать зум.

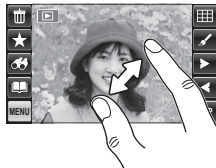

- 2 Нажмите на экран, чтобы увеличить выбранную область или поместите два пальца на экран и раздвиньте их в стороны, чтобы увеличить, или соедините их вместе, чтобы уменьшить изображение. Когда изображение увеличено, можно перемещаться по экрану проводя пальцем по изображению.

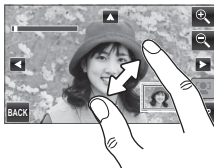

Увеличение масштаба



Уменьшение масштаба

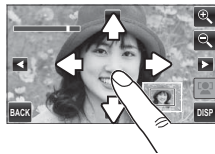









Прокрутка

Нажмите **BACK** для выхода из режима увеличения масштаба.

- ❖ Максимальный коэффициент масштабирования зависит от размера фотографии. Увеличение при просмотре недоступно, если отображаются копии с обрезанными краями или малоформатные копии, сохраненные с размером **640** или меньше.



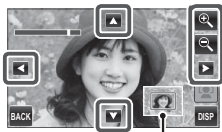

### Регуляторы зума

Во время увеличения при просмотре ( 53), вы также можете увеличить или уменьшить, нажав  или  и пролистать экран, нажав , ,  или  (также можно выбрать  с помощью регулятора зума фотокамеры, чтобы появился ползунок зума, и использовать регулятор зума для увеличения и уменьшения выбранной области;  25).





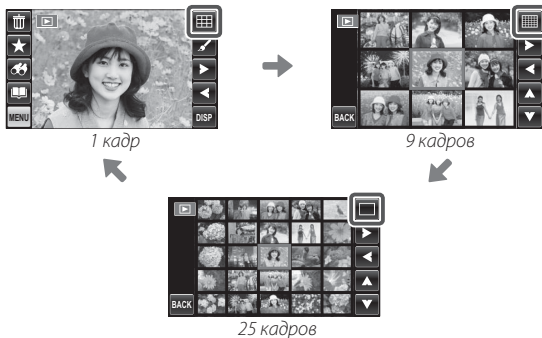

*В окне навигации видно, какая часть кадра отображается в данный момент на экране*

## **Многокадровый просмотр**

Чтобы просмотреть девять фотографий одновременно, нажмите  при просмотре одной фотографии. Каждый раз при нажатии  меняется количество отображаемых фотографий (также можно выбрать  с контролем зума фотокамеры, чтобы увеличить количество отображаемых фотографий, или , чтобы уменьшить это количество).



Для просмотра большого количества кадров, в 9-ти кадровом или 25-ти кадровом режиме, прокрутите влево или вправо или нажмите , , , .

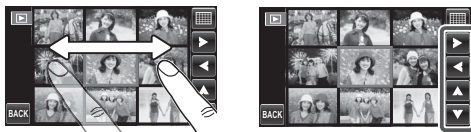

Нажмите на фотографию, чтобы просмотреть ее на весь экран.

Более подробно о просмотре снимков

### **Поворот фотокамеры**



Когда фотокамера находится в “вертикальной” (портретной) ориентации, выделенная фотография появляется в верхней части дисплея. Нажмите **▲**, **▼**, **◀** или **▶**, чтобы выделить снимки, и нажмите на фотографию в верхней части экрана, чтобы просмотреть ее в полнокадровом режиме.



## Удаление фотографий

Чтобы удалить определенные фотографии, несколько выделенных фотографий или все фотографии, нажмите **MENU** во время просмотра, чтобы отобразилось меню просмотра, выберите  **УДАЛИТЬ** ( 91) и выберите одну из опций, перечисленных ниже. *Имейте в виду, что удаленные фотографии нельзя восстановить. Скопируйте необходимые фотографии на компьютер или другое устройство прежде, чем их удалить.*



Опция	Описание
<b>КАДР</b>	Нажмите <b>◀</b> или <b>▶</b> для просмотра фотографий и нажмите  . Появится окно подтверждения; нажмите <b>OK</b> для удаления текущей фотографии. Нажмите <b>BACK</b> для возвращения в режим просмотра после удаления всех ненужных фотографий.
<b>ВЫБРАННЫЕ КАДРЫ</b>	Нажмите на фотографии, чтобы выбрать их или отменить выбор (фотографии, выбранные для фотоальбомов или других действий меню просмотра, могут быть отмечены знаком  ). После завершения операции нажмите <b>OK</b> для отображения окна подтверждения и нажмите <b>OK</b> для удаления выбранных фотографий.
<b>ВСЕ КАДРЫ</b>	Появится окно подтверждения; нажмите <b>OK</b> , чтобы удалить все незащищенные снимки (если вставлена карта памяти, то фотографии будут удалены с карты памяти; снимки, сохраненные на внутренней памяти, удаляются, только если не вставлена карта памяти). Нажатие <b>BACK</b> отменяет удаление; имейте в виду, что фотографии, удаленные до нажатия кнопки <b>BACK</b> , не будут восстановлены.

- ❖ Защищенные изображения удалить нельзя. Если вы хотите их удалить, снимите с них защиту ( 90).

## Поиск изображения

Производит поиск снимков.



- 1 Нажмите иконку  в режиме однокадрового просмотра.



- 2 Выберите одну из следующих опций:

Опция	Описание
<b>ПО ДАТЕ</b>	Поиск по дате.
<b>ПО ЛИЦУ</b>	Поиск лиц из базы данных распознавания лиц.
<b>ПО ★ ИЗБРАННОМУ</b>	Поиск по оценке (📖 52).
<b>ПО СЦЕНЕ</b>	Поиск по программе (сцене).
<b>ПО ТИПУ ДАННЫХ</b>	Найти все снимки, видео или отредактированные снимки.
<b>ПО МЕТКЕ ВЫГРУЗКИ</b>	Поиск всех снимков, выбранных для загрузки в определенное место назначения (📖 92).

-  Поиск также можно выполнять из меню просмотра кадров (📖 89).

- 3 Выберите условие поиска. Будут отображены только снимки, удовлетворяющие параметру поиска (нажмите  или  для просмотра дополнительных условий поиска).



- 4 Самое большое изображение среди миниатюр слева — это текущая фотография. Чтобы развернуть текущую фотографию на весь экран, нажмите предварительный просмотр или кнопку **OK**.

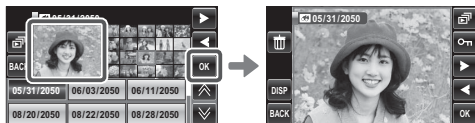

- Нажмите **◀** или **▶**, чтобы прокрутить фотографии, соответствующие условиям поиска, или нажмите **📄**, чтобы просмотреть их в режиме слайд шоу (📖 89). Чтобы удалить (📖 57) или защитить (📖 90) фотографии, нажмите **🗑** или **🔒** соответственно.
- 5 Чтобы выйти, нажмите **OK** во время полнокадрового просмотра. Нажмите **OK**, чтобы закончить поиск.

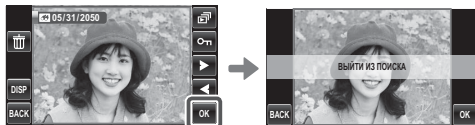

## **Помощь фотоальбома**

Создание альбомов из любимых фотографий.

### ***Создание фотоальбома***

**1** Нажмите иконку  в режиме однокадрового просмотра.

- ◆ Помощь фотоальбома также можно выбрать из меню просмотра ( 88).





**2** Нажмите **НОВЫЙ АЛЬБОМ**.

**3** Нажмите один из следующих вариантов, чтобы выбрать изображения для нового альбома.

- **ВЫБРАТЬ ИЗ ВСЕХ:** Выбор из всех имеющихся фотографий.
- **ВЫБРАТЬ ПОИСК ИЗОБР.:** Выбор из фотографий, удовлетворяющих выбранным условиям поиска ( 58).

- ◆ Ни фотографии размером  или меньше, ни видео нельзя выбрать для фотоальбомов.

**4** Просмотрите изображения и нажмите , чтобы выбрать или отменить текущее изображение для включения его в фотоальбом. Чтобы поместить текущее изображение на обложку, нажмите .

- ◆ Первое выбранное изображение помещается на обложку. Нажмите , чтобы выбрать другое изображение для обложки.

**5** Нажмите **MENU**, чтобы выйти, когда создание альбома завершено.

**6** Нажмите **ЗАВЕРШИТЬ ФОТОАЛЬБОМ** (чтобы выбрать все фотографии для альбома или выбрать фотографии, соответствующие заданным условиям поиска, выберите **ВЫБРАТЬ ВСЕ**). Новый альбом будет добавлен к списку в меню помощи фотоальбома.

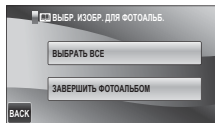

- ❶ Фотоальбомы могут содержать до 300 изображений.
- ❶ Пустые альбомы будут автоматически удалены.

### **Просмотр фотоальбомов**

Для просмотра альбома выберите его в меню помощи фотоальбома, а затем нажмите ◀ и ▶ для просмотра изображений.

### **Редактирование и удаление фотоальбомов**

Откройте альбом и нажмите **MENU**. На дисплее появятся следующие опции; выберите нужную опцию и выполните инструкции на экране.

- **РЕДАКТИРОВАТЬ**: Редактирование альбома, как описано в разделе “Создание фотоальбома” (🗨 60).
- **СТЕРЕТЬ**: Удаление альбома.

#### **Фотоальбомы**





Фотоальбомы можно скопировать на компьютер с помощью входящего в комплект программного обеспечения MyFinePix Studio.

## ✍ Редактировать

Чтобы повернуть снимки, создать коллаж, обрезанную или малоформатную копию снимка, нажмите иконку ✍ в режиме полнокадрового просмотра.

Нажмите ▲ или ▼ для пролистывания меню, а затем нажмите на нужную опцию, чтобы выбрать ее.





Опция	Описание
 <b>КОЛЛАЖ</b>	Создание коллажей (📖 63).
 <b>ПОВОРОТ КАДРА</b>	Поворот изображений (📖 64).
 <b>КАДРИРОВАНИЕ</b>	Создание обрезанных копий фотографий (📖 64).
 <b>ИЗМЕНИТЬ РАЗМЕР</b>	Создание малоформатных копий фотографий (📖 65).
 <b>УДАЛ. ЭФ. КРАСН. ГЛАЗ</b>	Создание копий с подавлением эффекта красных глаз (📖 65).







❖ К опциям редактирования также можно получить доступ из меню просмотра кадров (📖 89).

## КОЛЛАЖ

При выборе  **КОЛЛАЖ** отображаются образцы выбора коллажа.

- 1 Нажмите на желаемый образец коллажа.
- 2 Нажмите на рамку шаблона, а затем нажмите на фотографию в правой стороне экрана, чтобы поместить ее в выбранную рамку (также можно сначала выбрать фотографию, а затем указать рамку). Повторите действия, пока шаблон не будет заполнен. Если необходимая фотография не видна в правой стороне экрана, нажмите  или  для просмотра дополнительных фотографий.







- ◆ Чтобы повернуть или обрезать фотографию для коллажа, нажмите на рамку с этой фотографией в шаблоне коллажа. Инструменты поворота и кадрирования появятся по краям экрана. Чтобы повернуть фотографию, нажмите . Фотография поворачивается на 90° по часовой стрелке каждый раз, когда нажимается иконка. Нажмите  или  для увеличения или уменьшения выбранной фотографии и нажмите , ,  или  для помещения ее в рамку. Нажмите **ОК** для выхода из этого режима после окончания операции. Имейте в виду, что в зависимости от шаблона, некоторые снимки невозможно будет повернуть или обрезать.



- 3 Нажмите **ОК**, чтобы завершить коллаж.
- 4 На дисплее появятся опции размера изображения. Выберите опцию, чтобы создать коллаж выбранного размера, и сохраните его как новый файл.

## **ПОВОРОТ КАДРА**

С помощью этой опции можно повернуть отображаемые на экране фотокамеры снимки. Это не повлияет на фотографии, отображаемые на компьютере или другом устройстве.









- 1 Нажмите левую и правую стрелки ( и ) , чтобы выбрать фотографию, которую вы хотите повернуть.
- 2 Нажмите  для поворота фотографии по часовой стрелке на 90 ° , нажимте  — для поворота на 90 ° против часовой стрелки.
- 3 Нажмите **ОК**.

В следующий раз при просмотре снимка, будет показан перевернутый.

 Фотокамера может не поворачивать фотографии, снятые на других устройствах.



## **КАДРИРОВАНИЕ**

Создает обрезанные копии фотографий.

- 1 Нажмите левую и правую стрелки ( и ) , чтобы выбрать фотографию, которую вы хотите обрезать.
- 2 Нажмите  или  , чтобы увеличить или уменьшить изображение (если необходимо, нажмите на изображение, чтобы еще раз отобразить символы увеличения/уменьшения) и нажмите , ,  или  для передвижения, пока не отобразится нужная часть изображения. Чем выше кратность масштабирования, тем меньше копия.
- 3 Нажмите **ОК** для сохранения обрезанной копии как отдельного файла.





## **ИЗМЕНИТЬ РАЗМЕР**

Создание уменьшенных копий снимков.

- 1 Нажмите левую и правую стрелки ( и ) , чтобы выбрать фотографию, размер которой вы хотите изменить.
- 2 Нажмите на иконку, чтобы создать копию выбранного размера. Доступные размеры различаются в зависимости от размера исходного снимка.

## **УДАЛ.ЭФ.КРАСН.ГЛАЗ**

Эта опция используется для создания копий с удалением эффекта красных глаз со снимков, сделанных с помощью интеллектуальной функции определения лица.



- 1 Нажмите левую и правую стрелки ( и ) , чтобы выбрать фотографию.
  - 2 Нажмите **ОК**, чтобы создать копию с уменьшением эффекта красных глаз.
- ❖ Эффект красных глаз, возможно, не будет удален, если фотокамера не может обнаружить лицо, или лицо снято в профиль. Результаты могут отличаться в зависимости от сюжета. Эффект красных глаз нельзя удалить с фотографий, которые уже были обработаны с использованием функции удаления эффекта красных глаз.
  - ❖ Время обработки изображения зависит от количества обнаруженных лиц.
  - ❖ Копии, созданные с использованием функции  **УДАЛ. ЭФ. КРАСН. ГЛАЗ**, во время просмотра помечены значком .

## Просмотр панорам

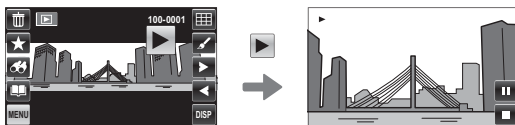
Для просмотра панорамы откройте ее в режиме однокадрового просмотра и нажмите .





Горизонтальные панорамы отображаются слева направо, вертикальные — снизу вверх. Следующие операции можно выполнять во время воспроизведения:

Операция	Описание
Завершение воспроизведения	Нажмите  , чтобы завершить воспроизведение.
Пауза воспроизведения	Нажмите  , чтобы приостановить воспроизведение. Нажмите  для возобновления операции.

- ❖ В режиме однокадрового просмотра панораму можно увеличивать и уменьшать с помощью движений пальцами (разводя или соединяя пальцы) (рис. 54).
- ❖ Если воспроизведение приостановлено, можно передвигая палец по экрану, просматривать панораму, центр которой будет в точке соприкосновения с вашим пальцем.

## Запись видеофрагментов

Нажмите  для съемки видеофрагмента. Во время съемки будет отображаться  REC и оставшееся время, а звук будет записываться через встроенный микрофон (будьте осторожны, не загорайте микрофон во время записи).

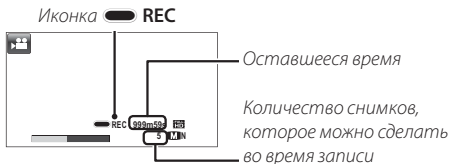

Чтобы завершить запись, нажмите снова кнопку . Запись прекращается автоматически, когда достигается максимальная продолжительность видеофрагмента, или полностью заполняется память.

- ❖ Масштаб изображения можно настроить во время записи.
- ❖ В видеофрагментах, на которых отсняты очень яркие объекты, могут появляться вертикальные или горизонтальные полосы. Это – нормальное явление, не означающее неисправность.
- ❖ Температура фотокамеры может быть высокой, если она используется для записи видео в течение долгого времени или в связи высокой окружающей температурой. Это – нормальное явление, не означающее неисправность.

### Возможность делать снимки во время записи







Нажмите кнопку спуска затвора, чтобы сделать снимок во время записи.

- ❖ Если **L** выбрано для **РАЗМЕР ИЗОБР.**, то снимок будет записан размером **M**.
- ❖ Фотография сохраняется отдельно от видео и не появляется как часть видео.
- ① Фотографии можно делать во время записи высокоскоростного видео.

- ❗ Во время записи видеофрагментов загорается индикатор. Не открывайте отсек для батареи во время съемки, или пока горит индикатор. Несоблюдение этой меры предосторожности может привести к невозможности просмотра видеофрагмента.
- ❗ В видеофрагментах, на которых сняты очень яркие объекты, могут появляться вертикальные или горизонтальные полосы. Это — нормальное явление, не означающее неисправность.
- ❗ Температура фотокамеры может быть высокой, если она используется для записи видео в течение долгого времени или в связи с высокой окружающей температурой. Это — нормальное явление, не означающее неисправность.

### **Размер кадра видеоролика**

Перед записью выберите размер кадра, используя опцию  **РЕЖИМ ВИДЕО** в меню съемки (📖 84).





Опция	Описание
 <b>1920</b> (1920 × 1080)	Full HD (High Definition).
 <b>1280</b> (1280 × 720)	Высокая четкость.
 <b>640</b> (640 × 480)	Стандартная четкость.
 <b>640 × 480</b> (80 к/с)	Высокоскоростное видео. Звук не записывается, а фокусировка, экспозиция и баланс белого не настраиваются автоматически. Черные полосы появляются сверху и снизу видео, записанного со скоростью  <b>320 × 112</b> .
 <b>320 × 240</b> (160 к/с)	
 <b>320 × 112</b> (320 к/с)	

## Просмотр видеофрагментов





Во время воспроизведения видеофрагменты отображаются, как показано справа. Нажмите  для запуска воспроизведения. Могут выполняться следующие операции:

Иконка режима 



Операция	Описание
Завершение воспроизведения	Нажмите  , чтобы завершить воспроизведение.
Пауза воспроизведения	Нажмите  , чтобы приостановить воспроизведение. Нажмите  для возобновления.
Регулировка скорости	Нажмите  или  для настройки скорости воспроизведения.

### Скорость воспроизведения

Нажмите  или  для настройки скорости воспроизведения. Скорость показывается количеством стрелок ( или ).

Стрелка



ⓘ Не закрывайте динамик во время воспроизведения.

## Подключения

### Подключение фотокамеры к телевизорам HD (высокой четкости)

Кабель HDMI (стороннего производителя) может использоваться для подключения фотокамеры к устройствам высокой четкости (High Definition (HD)) (только просмотр). Кабель USB нельзя использовать, когда подключен кабель HDMI.

- 1 Выключите фотокамеру и подсоедините кабель HDMI, как показано ниже.

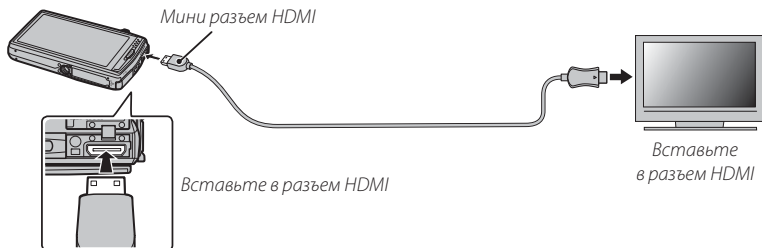

- ◆ Качество изображения может ухудшиться во время просмотра видеофрагментов.
- 2 Настройте телевизор на входной канал HDMI. Для получения дополнительной информации см. входящую в комплект к телевизору документацию.

- 3** Нажмите кнопку **HOME** примерно на одну секунду, чтобы включить фотокамеру. На экране фотокамеры появляются только иконки кнопок; фотографии и видеофрагменты воспроизводятся на экране телевизора. Имейте в виду, что регулятор громкости фотокамеры не влияет на громкость звука, воспроизводимого телевизором. Используйте регуляторы громкости телевизора для настройки громкости воспроизводимого звука.

Пока фотокамера подключена, фотографии можно удалить (📖 57) и повернуть (📖 64). Фотографии также можно просматривать во время увеличения при просмотре (📖 53), многокадрового просмотра (📖 55), в режиме слайд-шоу (📖 89) и в режиме фотоальбома (📖 60).

## Печать фотографий через USB

Если принтер поддерживает интерфейс PictBridge, то фотокамеру можно подсоединить непосредственно к принтеру, как показано ниже, а фотографии можно будет печатать без предварительного их копирования на компьютер. Имейте в виду, что в зависимости от принтера могут поддерживаться не все описанные ниже функции.



- 1 Подсоедините входящий в комплект кабель USB, как показано на рисунке, и включите принтер.

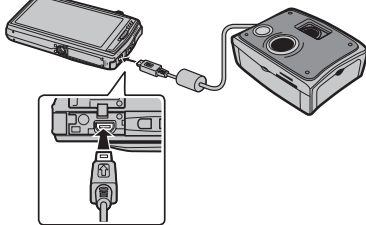

- 2 Нажмите кнопку **HOME** примерно на одну секунду, чтобы включить фотокамеру.
- 3 Нажмите ◀ или ▶ для выбора фотографии, которую вы хотите напечатать.
- 4 Нажмите + или – для выбора количества экземпляров (до 99).
- 5 Повторите шаги 3–4, чтобы выбрать другие фотографии. Нажмите **ПЕЧАТЬ**, чтобы открыть окно подтверждения после завершения установок.

- 6** Нажмите **ОК** для начала печати. Печать можно прервать, нажав **ОТМЕНИТЬ**, однако имейте в виду, что некоторые принтеры могут не отреагировать немедленно. Если принтер останавливается до завершения печати, выключите фотокамеру и снова ее включите.
- 7** После того, как Вы удостоверились, что надпись **ПЕЧАТАЕТСЯ** исчезла с дисплея фотокамеры, выключите фотокамеру и отсоедините кабель USB.
- ❖ Фотографии можно печатать из внутренней памяти или с карты памяти, которая форматировалась в фотокамере.
  - ❖ Если не выбрано никаких фотографий, фотокамера напечатает один экземпляр текущей фотографии.
  - ❖ Размер, качество печати и установка полей определяется настройками принтера.

#### Печать даты фотосъемки

Для печати даты съемки на фотографиях нажмите **MENU** в окне PictBridge и выберите **ПЕЧАТЬ С ДАТОЙ** (для печати фотографий без даты съемки выберите **ПЕЧАТЬ БЕЗ ДАТЫ**). Некоторые принтеры не поддерживают функцию печати даты. Смотрите руководство по эксплуатации принтера для получения подробностей.

## Просмотр изображений на компьютере

Входящая в комплект программа может использоваться для копирования фотографий на компьютер, где фотографии можно хранить, просматривать, группировать и печатать. Перед тем как начать работу, установите программу, как описано ниже. *Не подключайте фотокамеру к компьютеру, пока установка не завершится.*

### **Windows: Установка MyFinePix Studio**

1 Компьютер должен соответствовать следующим системным требованиям:

	Windows 7 <sup>1</sup>	Windows Vista <sup>1</sup>	Windows XP <sup>1</sup>
Центральный процессор	3 ГГц Pentium 4 или выше (Core 2 Duo 2,4 ГГц или лучше) <sup>2</sup>		2 ГГц Pentium 4 или выше (Core 2 Duo 2,4 ГГц или лучше) <sup>2</sup>
Оперативная память	1 ГБ или больше		512 МБ или больше (1 ГБ или больше) <sup>2</sup>
Свободное место на диске	15 ГБ или больше		2 ГБ или больше
Видео	<ul style="list-style-type: none"><li>• 1 024 × 768 пикселей или больше с количеством цветов 24-бит или выше</li><li>• Графический процессор (GPU) поддерживающий DirectX 7 или новее</li></ul>		
Прочее	<ul style="list-style-type: none"><li>• Рекомендуется наличие встроенного порта USB. При использовании портов USB другого типа надежная работа не гарантируется.</li><li>• Для установки .NET Framework (если необходимо), использования функции автоматического обновления и для выполнения таких заданий, как обмен изображениями в интерактивном режиме или по электронной почте, требуется подключение к Интернету (рекомендуется широкополосное подключение).</li></ul>		

1 Другие версии Windows не поддерживаются. Поддерживаются только заранее установленные оперативные системы. Нормальная работа не гарантируется на компьютерах, собранных пользователем, а также на компьютерах с обновленной более ранней версией Windows.

2 Рекомендуется для воспроизведения HD видео

2 Запустите компьютер. Войдите в систему с правами администратора, прежде чем продолжить.

- Закройте все работающие приложения и вставьте установочный диск в дисковод CD-ROM.

#### **Windows 7/Windows Vista**

Если появляется диалоговое окно автозапуска, нажмите на файл **SETUP.EXE**. После этого появится диалоговое окно “Контроль учетных записей пользователей”; нажмите **Да** (Windows 7) или **Позволить** (Windows Vista).

Программа установки запустится автоматически; нажмите **Install MyFinePix Studio (Установить MyFinePix Studio)** и следуйте инструкциям на экране по установке MyFinePix Studio.

#### **Если программа установки не запускается автоматически**

Если программа установки не запускается автоматически, выберите **Компьютер** или **Мой компьютер** из меню Пуск, затем дважды нажмите значок **FINEPIX CD**, чтобы открыть окно FINEPIX CD, и дважды нажмите **setup** или **SETUP.EXE**.

- Если появляется подсказка установить Windows Media Player, DirectX, или .NET Framework, следуйте инструкциям на экране для завершения установки.
- Когда установка закончится, извлеките установочный диск из привода CD-ROM. Храните установочный диск в сухом, защищенном от попадания прямых солнечных лучей месте, на случай повторной установки программы.

Установка завершена. Перейдите к шагу “Подключение фотокамеры” (📖 78).

## **Macintosh: Установка FinePixViewer**

**1** Компьютер должен соответствовать следующим системным требованиям:

<b>Центральный процессор</b>	PowerPC или Intel (Core 2 Duo или лучше) *
<b>ОС</b>	Предварительно установленные копии Mac OS X версия 10.3.9–10.6 (для получения подробной информации посетите сайт <a href="http://www.fujifilm.com/support/digital_cameras/compatibility/">http://www.fujifilm.com/support/digital_cameras/compatibility/</a> )
<b>Оперативная память</b>	256 МБ или больше (1 ГБ или больше) *
<b>Свободное место на диске</b>	Не менее 200 МБ для установки и 400 МБ для работы программы FinePixViewer
<b>Видео</b>	800 × 600 пикселей и выше в режиме нескольких тысяч цветов или выше
<b>Прочее</b>	Рекомендуется наличие встроенного порта USB. При использовании портов USB другого типа надежная работа не гарантируется.

\* Рекомендуется для воспроизведения HD видео

- 2** После запуска компьютера закройте все работающие приложения и вставьте установочный диск в привод CD-ROM, затем дважды нажмите **Installer for Mac OS X** (Установщик Mac OS X).
- 3** Появится окно программы установки; нажмите **Installing FinePixViewer** (Установка FinePixViewer), чтобы начать установку. Введите имя и пароль администратора при запросе и нажмите **OK**, затем следуйте инструкциям на экране для установки программы FinePixViewer. Нажмите **Exit** (Выход), чтобы выйти из программы после завершения установки.

- 4** Выньте установочный диск из привода CD-ROM. Имейте в виду, если работает Safari, вынуть диск может быть невозможно. При необходимости закройте Safari, прежде чем вынуть диск. Храните установочный диск в сухом, защищенном от попадания прямых солнечных лучей месте, на случай повторной установки программы.
- 5 Mac OS X 10.5 или более ранняя:** Откройте папку “Applications” (“Приложения”), запустите Захват изображений и выберите **Preferences...** (Настройки...) из меню приложения Захват изображений. Откроется окно настроек Захват изображений; выберите **Other...** (Прочее...) в меню **When a camera is connected, open** (Когда фотокамера подключена, откройте), затем выберите **FPVBridge** в папке “Applications/FinePixViewer” и нажмите **Open** (Открыть). Закройте Захват изображений.

**Mac OS X 10.6:** Подсоедините фотокамеру и включите ее. Откройте папку “Applications” (“Приложения”) и запустите Захват изображений. Фотокамера будет находиться в списке **УСТРОЙСТВА**; выберите фотокамеру и выберите **FPVBridge** из меню **Камера: при подключении открывается** и затем нажмите **Выбрать**. Закройте Захват изображений.

Установка завершена. Перейдите к шагу “Подключение фотокамеры” (📖 78).

## **Подключение фотокамеры**

- 1** Если изображения, которые нужно копировать, содержатся на карте памяти, вставьте карту в фотокамеру.
  - ◆ Пользователям операционной системы Windows при первом запуске программы может понадобиться установочный диск Windows.
  - ① Сбой питания в ходе передачи может привести к потере данных или повреждению внутренней памяти или карты памяти. Перед подключением фотокамеры зарядите батарею.
- 2** Выключите фотокамеру и подсоедините входящий в комплект кабель USB, как показано на рисунке, вставляя разъемы до упора. Подсоедините фотокамеру непосредственно к компьютеру. Не используйте концентратор USB или клавиатуру.
- 3** Нажмите кнопку **HOME** примерно на одну секунду, чтобы включить фотокамеру. Программа MyFinePix Studio или FinePixViewer запустится автоматически. Следуйте инструкциям на экране, чтобы скопировать снимки на компьютер. Чтобы выйти из программы, не копируя снимки, нажмите **Cancel** (Отмена).
  - ◆ Если программа не запускается автоматически, она может быть неправильно установлена. Отсоедините фотокамеру и переустановите программу.

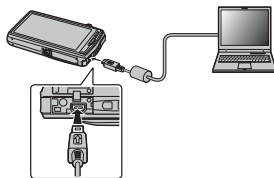

Чтобы посмотреть дополнительную информацию по использованию поставляемой программы, запустите программу и выберите соответствующую опцию из меню **Help** (Помощь).

- ❗ При наличии большого количества изображений на установленной карте памяти, программа может запускаться с задержкой, а также могут возникнуть проблемы с импортом и сохранением изображений. Используйте устройство для чтения карт памяти для передачи изображений.
- ❗ Убедитесь в том, что сообщение на компьютере о процессе копирования снимков исчезло, и индикаторная лампа на фотокамере погасла, перед тем как выключить камеру или отсоединить кабель USB (если количество копируемых снимков очень большое, индикаторная лампа может продолжать гореть после исчезновения сообщения на дисплее компьютера). Невыполнение данного требования может привести к потере данных или повреждению внутренней памяти или карты памяти.
- ❗ Перед установкой или извлечением карт памяти отсоединяйте фотокамеру от компьютера.
- ❗ В некоторых случаях снимки, сохраненные на сетевом сервере с помощью поставляемого программного обеспечения, могут быть недоступны, как при работе с компьютером, не подключенном к сети.
- ❗ Пользователь оплачивает все расходы, связанные с услугами телефонной компании или Интернет провайдера при использовании услуг, которые требуют подключения к сети Интернет.

### **Отсоединение фотокамеры**

Убедившись в том, что индикатор выключен, выключите фотокамеру и отсоедините кабель USB.

### **Удаление поставляемых программ**

Удаление программы производится перед ее переустановкой, или когда она больше не нужна. После выхода из программы и отсоединения фотокамеры переместите папку “FinePixViewer” из “Applications” (“Приложения”) в Корзину и выберите **Empty Trash** (Очистить корзину) в меню **Finder** (Macintosh), или откройте панель управления и воспользуйтесь “Программы и компоненты” (Windows 7/Windows Vista) или “Установка и удаление программ” (Windows XP), чтобы удалить MyFinePix Studio. При работе в среде Windows появятся одно или два окна подтверждения; внимательно прочтите содержание, прежде чем нажать **ДА**.

## Использование меню: Режим съемки

Используйте меню режима съемки для регулировки настроек режима съемки. Доступные опции различаются в зависимости от выбранного режима съемки.

### Использование меню съемки

- 1 Чтобы просмотреть меню съемки, нажмите иконку **MENU**, когда фотокамера находится в режиме съемки.

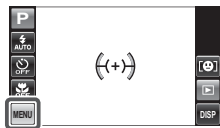

- 2 Нажмите на иконку для выбора желаемого пункта меню.
- 3 Нажмите на необходимую опцию.

**Опции меню съемки****ЭКСПОКОРРЕКЦИЯ**

(по умолчанию 0)

Настройка экспозиции (📖 40).

**ISO ЧУВСТВ-ТЬ ISO**

(по умолчанию АВТО)

Задаёт чувствительность фотокамеры к свету. Большие значения могут уменьшать размытость. Имейте в виду, что на снимках, сделанных с высокой чувствительностью, может появиться шум.



Опция	Описание
<b>АВТО</b>	Чувствительность регулируется автоматически в соответствии с условиями съемки.
<b>АВТО (3200) / АВТО (1600) / АВТО (800) / АВТО (400)</b>	Аналогично предыдущей установке, но чувствительность не будет превышать значений в скобках.
<b>6400 / 3200 / 1600 / 800 / 400 / 200 / 100</b>	Чувствительность устанавливается равной заданному значению, которое показывается на дисплее.

## ← РАЗМЕР ИЗОБР.

(по умолчанию **L 4:3**)

Выберите размер изображения и соотношение сторон для записи фотографий. Большие фотографии можно распечатать большого размера без потери качества, а небольшие фотографии не занимают много памяти, что позволяет записать большее количество фотографий.

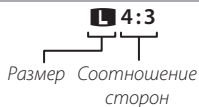

### Размер и соотношение сторон

#### Размер

Опция	Размер фотографии (макс.)
<b>L</b>	34 × 25 см
<b>M</b>	24 × 18 см
<b>S</b>	17 × 13 см

#### Соотношение сторон

**4:3:** Фотографии имеют такие же пропорции, что и дисплей фотокамеры.

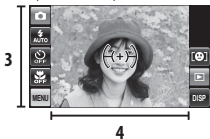

**16:9:** Подходит для отображения на устройствах высокой точности (HD).

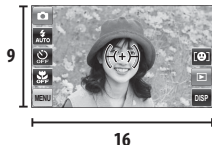

## КАЧЕСТВО ИЗОБР.

(по умолчанию **NORMAL**)

Устанавливается степень сжатия для записи изображений.

Опция	Описание
<b>FINE</b>	Малая степень сжатия. Выберите для получения изображений более высокого качества.
<b>NORMAL</b>	Большая степень сжатия. Выберите эту опцию, чтобы разместить больше изображений.

**РЕЖИМ ВИДЕО**(по умолчанию **HD 1920**)

Устанавливается размер видео кадра (📄 68).

**ДИНАМИЧ. ДИАПАЗОН**(по умолчанию **АВТО**)

Регулировка контраста. Большие значения рекомендуются для сцен, включающих участки и ярко освещенные, и сильно затененные, или для увеличения контраста при съемке солнечного света на воде, ярко окрашенных осенних листьев, портретов, снимаемых на фоне голубого неба, белых объектов или людей в белой одежде. Однако имейте в виду, что на фотографиях, снятых с большими значениями динамического диапазона, может появиться шум. Если выбраны **АВТО**, то фотокамера автоматически выбирает значение от 100% до 400% в соответствии с условиями съемки.

Опция		Описание
<b>АВТО</b>	<b>100%</b>	 Увеличивает контраст при съемке в помещении или в пасмурную погоду.
	<b>200%</b>	
	<b>400%</b>	
<b>800%</b>	Уменьшает потерю деталей в засвеченных и затененных областях снимка при фотографировании высококонтрастных сцен.	
<b>1600%</b>		

Значения **1600%** и **800%** доступны, только когда выбрана опция **ПРИОР. D-RANGE** в режиме **EXR**, а также когда опция, отличная от **Velvia/ЯРКИЙ**, выбрана для **МОДЕЛИРОВ. ПЛЕНКИ**.







**МОДЕЛИРОВ. ПЛЕНКИ**(по умолчанию **СТР**)

Имитирует эффект различных типов пленок, включая сепию и черно-белую пленку.

Опция	Описание
<b>PROVIA/СТАНДАРТНЫЙ</b>	Стандартное воспроизведение цветов. Подходит для съемки разнообразных объектов: от портретов до пейзажей.
<b>Velvia/ЯРКИЙ</b>	Высококонтрастная палитра насыщенных цветов, подходящая для съемки природы.
<b>Ч/Б</b>	Съемка черно-белых изображений.
<b>СЕПИЯ</b>	Съемка в коричневых тонах.

**WB БАЛАНС БЕЛОГО**(по умолчанию **АВТО**)

Для естественных цветов выберите настройки, соответствующие источнику света.

Опция	Описание
<b>АВТО</b>	Баланс белого настраивается автоматически.
	Для съемки объектов, освещенных прямым солнечным светом.
	Для съемки объектов, находящихся в тени.
	Для съемки при освещении лампами дневного света.
	Для съемки при освещении "белыми теплыми" люминесцентными лампами.
	Для съемки при освещении "белыми холодными" люминесцентными лампами.
	Для съемки при освещении лампами накаливания.

- ❖ Со вспышкой используется автоматическая настройка баланса белого.
- ❖ Результаты различаются в зависимости от условий съемки. После съемки включите просмотр снимков, чтобы проверить цвета на экране.

**📷 ПАРАМЕТРЫ СЕРИЙНОЙ СЪЕМКИ**(по умолчанию **ОТКЛ**)



Передает движение объектов в серии фотографий (📖 46).

**📷 ОПРЕДЕЛЕНИЕ ЛИЦА**(по умолчанию **ОТКЛ**)

Выберите, будет ли фотокамера выполнять функцию автоматического обнаружения лиц и устанавливать фокус и экспозицию для съемки портретов людей (📖 45).

**☑ РЕЖИМ AF**(по умолчанию )



Эта опция регулирует способ выбора фотокамерой области фокусировки для фотографий. Независимо от выбранной опции фотокамера сфокусируется на предмете в центре кадра, если включен режим макросъемки.

Опция	Описание
 <b>ЦЕНТРАЛЬНЫЙ</b>	Фотокамера фокусируется на объекте, расположенном в центре кадра.
 <b>МУЛЬТИ</b>	При нажатии кнопки затвора наполовину фотокамера определяет высококонтрастные объекты рядом с центром кадра и автоматически выбирает область фокусировки.
 <b>КОСНИСЬ И ПРОСЛЕДИ</b>	Нажмите на объект в центре экрана. Фокус будет следить за объектом по мере его движения в кадре.

- Имейте в виду, что в режиме  фотокамера фокусируется непрерывно, увеличивая расход батареи, а также процесс фокусировки может сопровождаться звуком перемещения элементов объектива.

**☑ РЕЖИМ AF ДЛЯ ВИДЕО**(по умолчанию )

Эта опция регулирует способ выбора фотокамерой области фокусировки для видео.

Опция	Описание
 <b>ЦЕНТРАЛЬНЫЙ</b>	Фотокамера фокусируется на объекте, расположенном в центре кадра.
 <b>СЛЕДЯЩИЙ</b>	Фотокамера непрерывно подстраивает фокус в соответствии с изменениями расстояния до объекта в рамке фокусировки.

- Имейте в виду, что в режиме  фотокамера фокусируется непрерывно, увеличивая расход батареи, а также процесс фокусировки может сопровождаться звуком перемещения элементов объектива.

**☰ ПОВЕЩЕНИЕ В КАДР**(по умолчанию **ОТКЛ**)

Выберите **ВКЛ** для отображения рамки кадрирования.

**🔇 БЕСШУМНЫЙ**(по умолчанию **ОТКЛ**)

Выберите **ВКЛ**, чтобы отключить динамик, вспышку и подсветку при съемке в таких условиях, когда звуки или свет от фотокамеры могут быть нежелательными (имейте в виду, что вспышка все равно будет срабатывать в режиме )

**⚙️ ПАРАМЕТРЫ**

Откройте меню установки параметров ( 94).

## Использование меню: Режим просмотра кадров

Меню воспроизведения используется для работы с фотографиями, которые находятся во внутренней памяти или на карте памяти.

### ***Использование меню просмотра кадров***

- 1 Для открытия меню просмотра, нажмите иконку **MENU** во время просмотра.



- 2 Нажмите на иконку для выбора желаемого пункта меню.
- 3 Нажмите на необходимую опцию.

### ***Опции меню просмотра кадров***

#### **ПОМОЩЬ ФОТОАЛЬБОМА**

Создание альбомов из любимых фотографий (📖 60).

#### **ИЗБРАННОЕ**

Оценка фотографий (📖 52).

#### **СРАВНЕНИЕ ФОТОГРАФИЙ**

Сравнение двух фотографий, расположенных рядом. Нажмите на рамку, чтобы выделить ее, и прокрутите снимки влево или вправо или нажимайте ◀ или ▶, чтобы выбрать снимок для отображения. Нажмите 🔍 для увеличения выделенного изображения или нажмите 🗑, чтобы удалить его. Чтобы выйти в режим однокадрового просмотра, нажмите **BACK**.

**🔍 ПОИСК ИЗОБРАЖЕНИЯ**



Производит поиск снимков (📖 58).



**✂️ РЕДАКТИРОВАТЬ**

Обработка фотографий (📖 62).

**🖼️ СЛАЙД ШОУ**

Показ фотографий в автоматизированном режиме слайд шоу.







- 1 Нажмите  для просмотра слайд шоу в «широкой» (ландшафтной) ориентации или  для просмотра слайд шоу в «высокой» (портретной) ориентации.
- 2 Выберите фоновую музыку и формат отображения и начните показ слайд-шоу.

Опция	Описание
<b>МАСШТАБ. И ДВИЖЕНИЕ</b>	Фотокамера медленно уменьшает каждый кадр во время просмотра.
<b>ФОТОАЛЬБОМ</b>	Выберите <b>БОЛЕЕ ЧЕТКО</b> для эффекта постепенного перехода между кадрами, <b>ФОТОАЛЬБОМ</b> — для эффекта, имитирующего переворачивание страниц.
<b>НОРМАЛЬНОЕ</b>	
<b>БОЛЕЕ ЧЕТКО</b>	
<b>НОРМАЛЬНОЕ</b> 	Аналогично предыдущим установкам, только фотокамера увеличивает лица, выбранные интеллектуальной функцией определения лица.
<b>БОЛЕЕ ЧЕТКО</b> 	
<b>МУЛЬТИ</b>	Отображаются несколько фотографий одновременно.
<b>ФОНОВАЯ МЕЛОДИЯ</b>	Выбор музыкального сопровождения.

- 🔊 Во время слайд шоу фотокамера не отключается автоматически.
- 🔊 Чтобы выйти из режима просмотра слайд шоу, нажмите на экран, а затем нажмите **STOP**.











## ЗАЩИТИТЬ

Защищает фотографии от случайного удаления.

- 1 Нажмите  в меню просмотра кадров.
  - 2 Нажмите на одну из следующих опций:
    - **КАДР**: Защитить выбранные фотографии. Нажмите  или  для выбора необходимой фотографии. Нажмите , чтобы защитить фотографию. Если фотография уже защищена, нажатие  удалит защиту с фотографии.
    - **ВЫБРАТЬ ВСЕ**: Защищает все фотографии.
    - **ВОСТАНОВИТЬ ВСЕ**: Снимает защиту со всех фотографий.
  - 3 Нажмите **ВАСК** для выхода из этого режима после окончания операции.
- ④ Защищенные фотографии будут удалены при форматировании карты памяти или внутренней памяти ( 97).

## КОПИРОВАТЬ

Копирует фотографии с внутренней памяти на карту памяти.

- 1 Нажмите  в меню просмотра кадров.
  - 2 Нажмите на одну из следующих опций:
    -  **ВСТР. П-ТЬ**   **КАРТА**: Копирует данные с внутренней памяти на карту памяти.
    -  **КАРТА**   **ВСТР. П-ТЬ**: Копирует данные с карты памяти на внутреннюю память.
  - 3 Выберите один из следующих способов:
    - **КАДР**: Копировать выбранные фотографии. Нажмите  или  для просмотра фотографий.
    - **ВСЕ КАДРЫ**: Копирует все фотографии.
  - 4 Нажмите **ОК**, чтобы скопировать текущую фотографию.
-  Копирование прекращается, когда полностью заполняется память карты, на которую производится копирование.

 **СТЕРЕТЬ РАСПОЗН.**

Удаляет ссылки на базу данных распознавания лиц с текущей фотографии. Когда выбрана эта опция, фотокамера увеличит ту область текущего снимка, которая соответствует лицу в базе данных распознавания лиц. Если это соответствие неверно, нажмите **ОК**, чтобы удалить ссылку на базу данных распознавания лиц.

❖ Ссылки на базу данных распознавания лиц нельзя удалить с копий размером **640**.

 **УДАЛИТЬ**

Удаление всех выбранных фотографий ( 57).

## ТЭГ ДЛЯ ЗАГРУЗКИ

Выберите изображения для загрузки на YouTube или Facebook, используя программу MyFinePix Studio (только для Windows).

### ■ Выбор изображений для загрузки

- 1 Нажмите  в меню просмотра кадров.
- 2 Нажмите **YouTube** для загрузки видео на YouTube, **FACEBOOK** для загрузки фотографий и видео на Facebook.
- 3 Нажмите **◀** или **▶** для отображения изображений и нажмите **OK** для выбора или отмены выбора. Нажмите **BACK** для выхода из этого режима после выбора всех необходимых фотографий.

◆ Для загрузки на YouTube можно выбрать только видео.

◆ Во время просмотра выбранные фотографии отмечены иконками  **YouTube** или  **FACEBOOK**.

### ■ ВОСТАНОВИТЬ ВСЕ: Отмена выбора всех изображений

Чтобы отменить выбор всех изображений, нажмите **ВОСТАНОВИТЬ ВСЕ** и нажмите **OK** или нажмите **BACK** для выхода без изменения статуса изображения.

Если количество изображений, на которое распространяется это действие, слишком велико, на дисплее появится предупреждающее сообщение во время этой операции. Нажмите **BACK** для выхода из этого режима до окончания операции.

### ■ Загрузка изображений (только для Windows)

Выбранные изображения можно загрузить, используя программу MyFinePix Studio.

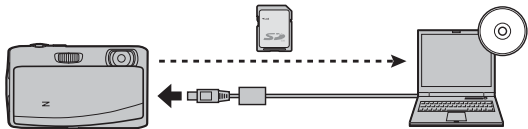

Для получения информации об установке MyFinePix Studio и подсоединении фотокамеры к компьютеру см. раздел “Просмотр изображений на компьютере” (🗨 74).

**К/В** **БЕСШУМНЫЙ**(по умолчанию **ОТКЛ**)

Выберите **ВКЛ**, чтобы отключить динамик, вспышку и подсветку при съемке в таких условиях, когда звуки или свет от фотокамеры могут быть нежелательными (имейте в виду, что вспышка все равно будет срабатывать в режиме )

**SET** **ПАРАМЕТРЫ**

Откройте меню установки параметров ( 94).

## Меню установки параметров

### Использование меню установки параметров

- 1 Нажмите иконку **MENU** для отображения на дисплее меню для текущего режима.
- 2 Нажмите **SET (установка параметров)**.
- 3 Нажмите **▲** или **▼** для отображения необходимого пункта меню и нажмите на него, чтобы его выбрать.
- 4 Нажмите на необходимую опцию.

### Опции меню установки параметров

 **ОТОБР. ИЗОБ.**

(по умолчанию **1,5сек**)

Выбор продолжительности показа фотографии на ЖК-дисплее после съемки.

Опция	Описание
<b>3сек</b>	Фотографии отображаются на дисплее три секунды ( <b>3сек</b> ) или 1,5 секунды ( <b>1,5сек</b> ).
<b>1,5сек</b>	Цвета могут отличаться от цветов на окончательном снимке.
<b>УВЕЛИЧИТЬ(ДАЛЬШЕ)</b>	Фотографии отображаются, пока вы не нажмете <b>ОК</b> .
<b>ОТКЛ</b>	Фотографии не отображаются на дисплее после съемки.

 Опция **ОТКЛ** не дает эффекта в режиме серийной съемки.

**☑ НОМЕР КАДРА**

 (по умолчанию **ЗАМ**)

Новые фотографии сохраняются в файлах изображений под 4-значным номером, который получается прибавлением единицы к последнему использованному номеру файла. Номер файла отображается при просмотре кадров, как показано на рисунке справа. Опция **☑ НОМЕР КАДРА** определяет, сбрасывается ли нумерация файлов на 0001, когда вставляется новая карта памяти, форматируется текущая карта памяти или внутренняя память.

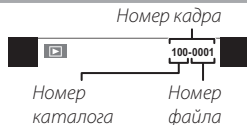

Опция	Описание
<b>ЗАМ</b>	Нумерация продолжается с последнего использованного номера файла или первого имеющегося номера файла, в зависимости от того, что больше. Выберите эту опцию для уменьшения количества фотографий с одинаковыми номерами файлов.
<b>ЗАМЕНА</b>	Нумерация сбрасывается на 0001 после форматирования или установки новой карты памяти.

- ❖ Если номер кадра достигает 999-9999, спуск затвора будет заблокирован (📖 113).
- ❖ Выбор **☑ ВОССТАНОВИТЬ** (📖 100) устанавливает **☑ НОМЕР КАДРА** в режим **ЗАМ**, но не сбрасывает номер файла.
- ❖ Номера фотографий, сделанных другими фотокамерами, могут иметь другую структуру.

**☑ РЕЖ.СТАБИЛИЗАЦИИ**

 (по умолчанию **☑ ОТК**)

Выберите, будет стабилизация изображения в режиме съемки выполняться все время (**☑ П1 НЕ-ПРЕРЫВНЫЙ**) или только при нажатии кнопки затвора наполовину (**☑ П2 ПРИ СЪЕМКЕ**). Выберите **ОТК**, чтобы отключить стабилизацию изображения при использовании штатива.

**☑ ПОДСВЕТКА**

 (по умолчанию **ВКЛ**)

Если выбрано **ВКЛ**, то подсветка будет включаться при включении фотокамеры и после выполнения съемки.

**ЦИФРОВОЙ ЗУМ**

(по умолчанию **ОТКЛ**)

Если выбрана опция **ВКЛ**, выбор [▲] при максимальном положении оптического зума включит цифровой зум, далее увеличивая изображение.

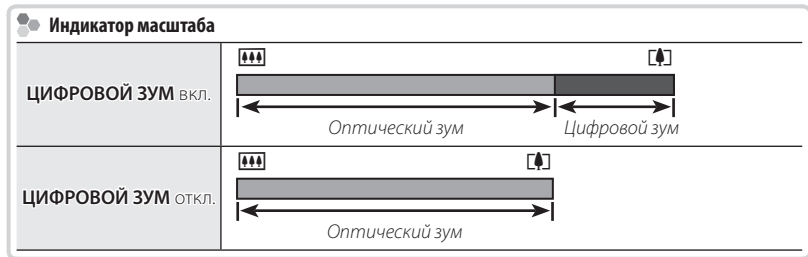

ⓘ При использовании цифрового зума получаются фотографии худшего качества, чем при использовании оптического зума.

**ДАТА/ВРЕМЯ**

Устанавливает время на часах фотокамеры (🗨 21).

### ГРОМКОСТЬ

Регулировка громкости затвора, элементов управления и просмотра. Нажмите на опцию и установите уровень громкости либо выбрав опцию в меню (громкость затвора и элементов управления), либо нажав ▲ и ▼ для выбора степени громкости в диапазоне от **ОТКЛ** до **10** (громкость воспроизведения). Нажмите **OK** после завершения установок.

### ЗВУК

Выберите звуковые сигналы для сопровождения запуска фотокамеры, работы затвора и элементов управления. Нажмите на опцию, а затем нажмите на иконку, чтобы выбрать звуковой сигнал. Нажмите **OK** после завершения установок.

### ЯРКОСТЬ LCD

(по умолчанию **0**)

Регулировка яркости дисплея.

### ФОРМАТ-ВАТЬ

Если в фотокамеру вставлена карта памяти, то эта опция производит форматирование карты памяти. При отсутствии карты памяти в фотокамере эта опция производит форматирование внутренней памяти. Нажмите **OK** для начала форматирования.

- ⓘ Все данные, включая защищенные фотографии, будут удалены при форматировании карты памяти или внутренней карты. Не забывайте копировать нужные фотографии на компьютер или другое устройство.
- ⓘ Не открывайте отсек батареи в процессе форматирования.

### 言語/LANG.

(по умолчанию **ENGLISH**)

Выберите язык ( 122).

 АВТО ВЫКЛ.

(по умолчанию **2 МИН**)

Выбирает временной интервал, после которого фотокамера автоматически отключится, если не выполняются никакие действия. Чем короче интервал, тем медленнее расходуется заряд батареи. Если выбрана опция **ОТКЛ**, фотокамеру необходимо выключать в ручном режиме. Имейте в виду, что в некоторых случаях фотокамера выключается автоматически, даже если выбрана опция **ОТКЛ**.

 РАЗН. ЧАСОВ





(по умолчанию )

Во время путешествия пользуйтесь этой опцией для быстрого переключения часов фотокамеры между значениями времени, соответствующими часовому поясу в месте проживания и в месте пребывания. Чтобы указать разницу во времени между часовым поясом в месте пребывания и часовым поясом в месте проживания:

1 Нажмите  **МЕСТНОЕ**.

2 Нажмите иконки +, -, ▲ и ▼ для выбора разности во времени. Минимальный шаг — 15 минут. Нажмите **ОК** после завершения установок.

Для переключения между часовым поясом в месте пребывания и часовым поясом в месте проживания нажмите  **МЕСТНОЕ** или  **ДОМ**.

Опция	Описание
 <b>ДОМ</b>	Переключает на текущее время, установленное для  <b>ДАТА/ВРЕМЯ</b> (📅 96).
 <b>МЕСТНОЕ</b>	Переключает на время в месте пребывания. Если выбирается эта опция, то  , время и дата будут отображаться желтым цветом в течение трех секунд при каждом включении фотокамеры.

 УДАЛ. ЭФ. КРАСН. ГЛАЗ

(по умолчанию **ВКЛ**)

Выберите **ВКЛ** для удаления эффекта красных глаз, вызываемого вспышкой, при съемке с интеллектуальной функцией определения лица.

◆ Удаление эффекта красных глаз происходит только в том случае, если определяется лицо.

 **АВТОПОВ.-ПРОСМ.** (по умолчанию **ВКЛ**)



Выбор **ВКЛ** автоматически поворачивает снимки вертикально (книжная ориентация) во время просмотра.



 **ЦВЕТ ФОНА**

Выбор цветовой схемы.

 **РЕЖИМЫ ПИТАНИЯ** (по умолчанию )

Оптимизация работы фотокамеры для продления срока службы батареи или улучшения качества изображения на дисплее.

Опция	Описание
 <b>ЭКОНОМ. РЕЖИМ</b>	Уменьшает частоту обновления ЖК-дисплея. Если в течение 4 сек. не выполняются никакие операции, экран потускнеет для экономии заряда батареи. Выберите эту функцию для сбережения заряда батарей.
 <b>ЯРКИЙ LCD</b>	Выберите эту опцию для увеличения яркости дисплея и улучшения качества изображения. Если в течение 30 сек. не выполняются никакие операции, экран потускнеет для экономии заряда батареи.

  **ЭКОНОМ. РЕЖИМ** не работает при включенной интеллектуальной функции определения лиц.

### ВОССТАНОВИТЬ

Нажмите **ОК** для сброса всех настроек, кроме  **ДАТА/ВРЕМЯ**,  **РАЗН. ЧАСОВ**, до значений по умолчанию.

### КАЛИБРОВКА

Калибровка сенсорной панели. Пальцем аккуратно нажмите по порядку на символы "+" (если вы нажмете слишком далеко от правильного символа, появится сообщение об ошибке; нажмите правильный символ снова) и нажмите **ОК**.

### ИНФО О ВЕРСИИ

Отображение текущей версии прошивки.

---

# Технические примечания

## Дополнительные аксессуары

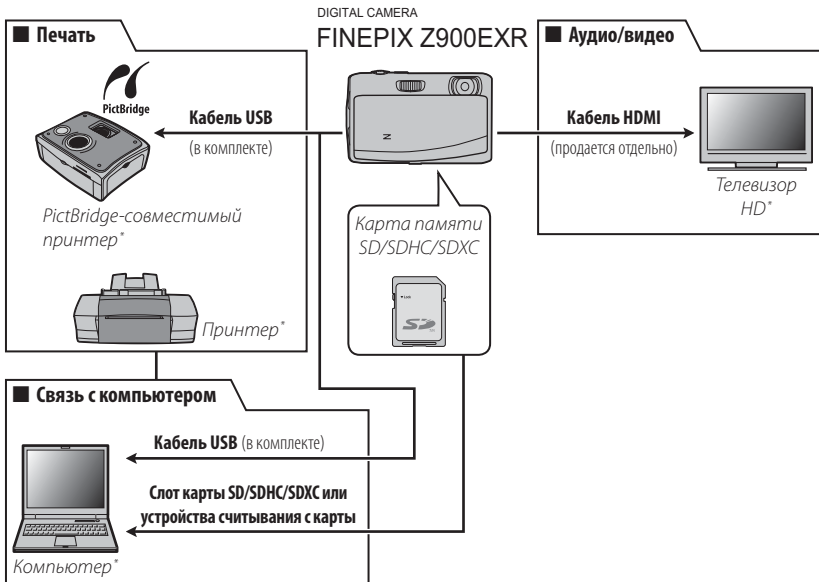

Эта фотокамера поддерживает большой выбор аксессуаров FUJIFILM и других производителей.



\* Приобретаются дополнительно.

### **Аксессуары от FUJIFILM**

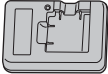
От компании FUJIFILM доступны следующие дополнительные аксессуары. Для получения последней информации об аксессуарах, доступных у Вас в регионе, поинтересуйтесь у местного представителя компании FUJIFILM или посетите сайт [http://www.fujifilm.com/products/digital\\_cameras/index.html](http://www.fujifilm.com/products/digital_cameras/index.html).

<p><b>Аккумуляторные ионно-литиевые батареи</b></p>	<p><b>NP-45A:</b> При необходимости можно приобрести дополнительные аккумуляторные батареи NP-45A большой емкости.</p>	
<p><b>Зарядные устройства</b></p>	<p><b>BC-45W:</b> При необходимости можно приобрести запасное зарядное устройство. Зарядное устройство BC-45W заряжает батарею NP-45A примерно за 120 минут при температуре +20 °C.</p>	
<p><b>Блоки питания переменного тока</b></p>	<p><b>AC-5VX</b> (требуется соединитель постоянного тока CP-45): Используются для продолжительного просмотра снимков или при копировании фотографий на компьютер (форма блока питания и вилки различаются в зависимости от региона целевого назначения).</p>	
<p><b>Соединители постоянного тока</b></p>	<p><b>CP-45:</b> Используется для подсоединения блока питания переменного тока AC-5VX к фотокамере.</p>	

## Уход за фотокамерой

Чтобы гарантировать работу фотокамеры длительное время, соблюдайте следующие меры.

### Хранение и эксплуатация

Если фотокамера не используется длительное время, извлеките из нее аккумуляторную батарею и карту памяти. Не храните и не эксплуатируйте фотокамеру в таких местах, в которых фотокамера может подвергаться воздействию:

- дождя, пара или дыма
- повышенной влажности или пыли
- прямых солнечных лучей или высокой температуры, например, в закрытом транспортном средстве в солнечный день
- слишком низкой температуры
- сильной вибрации
- сильных магнитных полей, например, около антенн передатчиков, высоковольтных линий, радаров, электродвигателей, трансформаторов или магнитов
- агрессивных химических веществ, например, пестицидов
- контакта с изделиями из резины и винила

Технические примечания

### ■ **Вода и песок**

Воздействие воды и песка может также повредить фотокамеру, ее внутренние электрические цепи и механизмы. При использовании фотокамеры на пляже или на побережье не допускайте попадания на фотокамеру воды или песка. Не кладите фотокамеру на мокрую поверхность.

### ■ **Конденсация**

Резкое повышение температуры, например, при входе в отапливаемое помещение с улицы в морозный день, может привести к образованию конденсата внутри фотокамеры. Если это произойдет, выключите фотокамеру и подождите один час перед тем, как снова ее включать. При образовании конденсата на карте памяти извлеките карту и подождите, пока конденсат не испарится.

### **Чистка**

Для удаления пыли с объектива и ЖК-дисплея пользуйтесь грушей для обдува, затем осторожно протрите мягкой сухой тканью. Оставшиеся пятна можно удалить, аккуратно протерев объектив специальной салфеткой для чистки объективов FUJIFILM с использованием небольшого количества жидкости для чистки объективов. Необходимо соблюдать осторожность, чтобы не поцарапать объектив и ЖК-дисплей. Корпус фотокамеры можно протирать мягкой сухой тканью. Не используйте спирт, растворитель или другие агрессивные химические вещества.

### **Путешествия**

Перевозите фотокамеру в сумке ручной клади. Сдаваемый багаж может подвергаться сильным механическим воздействиям, что может повредить фотокамеру.

# Устранение неисправностей

## Проблемы и решения

### Питание и батарея

Проблема	Устранение
Фотокамера не включается.	<ul style="list-style-type: none"><li>• <b>Батарея разряжена:</b> Зарядите батарею (📖 12) или вставьте полностью заряженную запасную батарею (📖 14).</li><li>• <b>Батарея вставлена неправильно:</b> Вставьте батарею заново в соответствии с полярностью (📖 14).</li><li>• <b>Не защелкнута крышка отсека батареи:</b> Защелкните крышку отсека батареи (📖 15).</li><li>• <b>Блок питания переменного тока и соединитель постоянного тока подсоединены неправильно:</b> Заново подсоедините блок питания переменного тока и соединитель постоянного тока.</li></ul>
Батарея слишком быстро разряжается.	<ul style="list-style-type: none"><li>• <b>Холодная батарея:</b> Нагрейте батарею, поместив ее в карман или другое теплое место, затем заново вставьте ее в фотокамеру непосредственно перед съемкой.</li><li>• <b>Загрязнены контакты батареи:</b> Удалите загрязнение с контактов батареи мягкой сухой тканью.</li><li>• <b>🔆 ЯРКИЙ LCD выбран для 📺 РЕЖИМЫ ПИТАНИЯ:</b> Выберите <b>📺 ЭКОНОМ. РЕЖИМ</b>, чтобы уменьшить расход заряда батареи (📖 99).</li><li>• <b>🔋 выбран для режима съемки:</b> Выберите режим <b>📷</b>, чтобы уменьшить расход заряда батареи (📖 29).</li><li>• <b>📶 КОСНИСЬ И ПРОСЛЕДИ выбрано для 📺 РЕЖИМ AF или 📺 СЛЕДЯЩИЙ выбрано для 📺 РЕЖИМ AF ДЛЯ ВИДЕО:</b> Выберите другой режим AF (📖 86).</li><li>• <b>Батарея заряжалась много раз:</b> Батарея достигла конца срока службы. Приобретите новую батарею.</li></ul>
Фотокамера неожиданно отключается.	<ul style="list-style-type: none"><li>• <b>Батарея разряжена:</b> Зарядите батарею (📖 12) или вставьте полностью заряженную запасную батарею (📖 14).</li><li>• <b>Отсоединен блок питания переменного тока или соединитель постоянного тока:</b> Заново подсоедините блок питания переменного тока и соединитель постоянного тока.</li></ul>

Проблема	Устранение
Зарядка не начинается.	Вставьте батарею заново в соответствии с полярностью и проверьте, вставлено ли зарядное устройство в розетку (📖 12).
Зарядка протекает медленно.	Заряжайте батарею при комнатной температуре (📖 iv).
Индикатор зарядки горит, но батарея не заряжается.	<ul style="list-style-type: none"> <li>• <b>Загрязнены контакты батареи:</b> Удалите загрязнение с контактов батареи мягкой сухой тканью.</li> <li>• <b>Батарея заряжалась много раз:</b> Батарея достигла конца срока службы. Приобретите новую батарею. Если батарея все равно не заряжается, обратитесь к дилеру FUJIFILM.</li> <li>• <b>Батарея слишком горячая или слишком холодная:</b> Подождите, пока температура батареи стабилизируется (📖 124).</li> </ul>

### Меню и индикация

Проблема	Устранение
Меню и сообщения не на русском языке.	Выберите <b>РУССКИЙ</b> для 🗨 言語/LANG. (📖 21, 97).







### Съемка

Проблема	Устранение
Фотокамера не снимает, когда нажимается кнопка затвора.	<ul style="list-style-type: none"> <li>• <b>Заполнена память:</b> Вставьте новую карту памяти или удалите фотографии. (📖 15, 57).</li> <li>• <b>Не отформатирована память:</b> Отформатируйте карту памяти или внутреннюю память (📖 97).</li> <li>• <b>Загрязнены контакты карты памяти:</b> Удалите загрязнение с контактов мягкой сухой тканью.</li> <li>• <b>Карта памяти повреждена:</b> Вставьте новую карту памяти (📖 15).</li> <li>• <b>Батарея разряжена:</b> Зарядите батарею (📖 12) или вставьте полностью заряженную запасную батарею (📖 14).</li> <li>• <b>Фотокамера автоматически отключилась:</b> Включите фотокамеру (📖 19).</li> <li>• <b>Индикатор горел оранжевым цветом, когда Вы попытались записать панораму:</b> Подождите, пока индикатор погаснет (📖 3).</li> </ul>
ЖК-дисплей темнеет после съемки.	ЖК-дисплей может темнеть, пока заряжается вспышка. Подождите, пока вспышка зарядится (📖 41).



Проблема	Устранение
Фотокамера не фокусируется.	<ul style="list-style-type: none"> <li>• <b>Объект находится слишком близко к объективу:</b> Выберите режим макросъемки (📖 44).</li> <li>• <b>Объект находится слишком далеко от объектива:</b> Отмените режим макросъемки (📖 44).</li> <li>• <b>Объект не подходит для автоматической фокусировки:</b> Воспользуйтесь блокировкой автофокуса (📖 38).</li> </ul>
Фотографии неодинакового размера	Если 📷 выбран для 🗑️ РАЗМЕР ИЗОБР. в режиме <b>EXR</b> , то фотокамера оптимизирует не только чувствительность и другие установки, но и размер изображения. Чтобы все фотографии записывались с одинаковым размером, выберите <b>P(ПРОГРАММА AE)</b> или 📷 в режиме съемки или выберите другой параметр для 🗑️ РАЗМЕР ИЗОБР. (📖 83).
Режим макросъемки недоступен	Выберите другой режим съемки (📖 29).
Интеллектуальная функция определения лица недоступна.	<ul style="list-style-type: none"> <li>• <b>Интеллектуальная функция определения лица недоступна в текущем режиме съемки:</b> Выберите другой режим съемки (📖 29).</li> <li>• <b>👤 КОСНИСЬ И ПРОСЛЕДИ выбран для 📷 РЕЖИМ AF:</b> Выберите другой режим AF (📖 86).</li> </ul>
Не обнаруживается лицо.	<ul style="list-style-type: none"> <li>• <b>Лицо человека закрыто солнцезащитными очками, головным убором, длинными волосами или другими предметами:</b> Уберите лишние предметы.</li> <li>• <b>Лицо занимает лишь незначительную область кадра:</b> Измените композицию так, чтобы лицо объекта занимало большую область кадра (📖 38).</li> <li>• <b>У фотографируемого человека голова наклонена или расположена горизонтально:</b> Попросите его держать голову прямо.</li> <li>• <b>Фотокамера наклонена:</b> Держите фотокамеру ровно (📖 25).</li> <li>• <b>Лицо человека плохо освещено:</b> Снимайте при ярком свете.</li> </ul>
Выбран не тот объект.	Выбранный объект находится ближе к центру кадра, чем главный объект. Заново скомпонуйте кадр или выключите функцию определения лица и снимите кадр, используя блокировку фокуса (📖 38).

Проблема	Устранение
Вспышка не срабатывает.	<ul style="list-style-type: none"> <li>• <b>Вспышка недоступна в текущем режиме съемки:</b> Выберите другой режим съемки (📖 29).</li> <li>• <b>Батарея разряжена:</b> Зарядите батарею (📖 12) или вставьте полностью заряженную запасную батарею (📖 14).</li> <li>• <b>Фотокамера в режиме непрерывной съемки:</b> Выберите ОТКЛ для 📷 ПАРАМЕТРЫ СЕРИЙНОЙ СЪЕМКИ (📖 46).</li> <li>• <b>Фотокамера в бесшумном режиме:</b> Отключите бесшумный режим (📖 87).</li> <li>• <b>Вспышка выключена (🔇):</b> Выберите другой режим работы со вспышкой (📖 41).</li> </ul>
Некоторые режимы работы со вспышкой недоступны.	<ul style="list-style-type: none"> <li>• <b>Нужный режим работы со вспышкой недоступен в текущем режиме съемки:</b> Выберите другой режим съемки (📖 29).</li> <li>• <b>Фотокамера в бесшумном режиме:</b> Отключите бесшумный режим (📖 87).</li> </ul>
Вспышка не полностью освещает объект.	<ul style="list-style-type: none"> <li>• <b>Объект находится за пределом радиуса действия вспышки:</b> Поместите объект в зону действия вспышки (📖 122).</li> <li>• <b>Закрыто окно вспышки:</b> Держите фотокамеру правильно (📖 25).</li> </ul>
Фотографии размыты.	<ul style="list-style-type: none"> <li>• <b>Загрязнен объектив:</b> Почистите объектив (📖 104).</li> <li>• <b>Закрыт объектив:</b> Уберите лишние предметы, закрывающие объектив (📖 25).</li> <li>• Во время съемки появляется значок <b>!AF</b>, а рамка фокусировки отображается красным: Проверьте фокус перед съемкой (📖 111).</li> <li>• Во время съемки появляется значок <b>!S</b>: Используйте вспышку или штатив (📖 42).</li> </ul>
Фотографии в крапинку.	<ul style="list-style-type: none"> <li>• <b>Длинная выдержка выбрана при высоких температурах:</b> Это — нормальное явление и не означает неисправность.</li> <li>• <b>Фотокамера использовалась продолжительное время при высоких температурах или появилось предупреждение о температуре:</b> Выключите фотокамеру и подождите, пока она остынет.</li> </ul>
Фотографии не записываются.	<p>Во время съемки была прервана подача питания. Выключайте фотокамеру перед подсоединением блока питания переменного тока или соединителя постоянного тока. Если оставить фотокамеру включенной, это может повредить файлы, карту памяти или внутреннюю память.</p>
Звуки, издаваемые фотокамерой, записываются с видеофрагментами.	<ul style="list-style-type: none"> <li>• <b>📷 СЛЕДЯЩИЙ выбрана для 📷 РЕЖИМ AF ДЛЯ ВИДЕО:</b> Выберите другой режим AF (📖 86).</li> <li>• <b>Во время съемки настраивался зум:</b> Не настраивайте зум во время съемки.</li> <li>• <b>Включена интеллектуальная функция определения лица:</b> Выключите интеллектуальную функцию определения лица (📖 45).</li> </ul>

## Просмотр кадров

Проблема	Устранение
Зернистые фотографии.	Фотографии были сделаны фотокамерами других марок или моделей.
Увеличение во время просмотра кадров недоступно.	Изображения были сделаны с помощью опции  <b>ИЗМЕНИТЬ РАЗМЕР</b> или фотокамерами других марок или моделей.
Нет звука при воспроизведении видеофрагментов.	<ul style="list-style-type: none"> <li>• <b>Слишком низкая громкость воспроизведения:</b> Отрегулируйте громкость воспроизведения ( 97).</li> <li>• <b>Был закрыт микрофон:</b> Держите фотокамеру правильно во время записи ( 25, 67).</li> <li>• <b>Закрыт динамик:</b> Держите фотокамеру правильно во время воспроизведения ( 69).</li> </ul>
Выбранные фотографии не удаляются.	Некоторые фотографии, выбранные для удаления, защищены. Снимите защиту, используя то устройство, с помощью которого эта защита была установлена (  90).
Нумерация кадров неожиданно сбрасывается.	Была открыта крышка отсека батареи при включенной фотокамере. Перед тем как открыть крышку отсека батареи, выключите фотокамеру (  19).



## Подключения/Разное



Проблема	Устранение
Нет изображения или звука.	<ul style="list-style-type: none"> <li>• <b>Фотокамера неправильно подсоединена:</b> Правильно подсоедините фотокамеру ( 70).</li> <li>• <b>Кабель HDMI был подключен во время просмотра видеофрагмента:</b> Подсоедините кабель после окончания воспроизведения видеофрагмента.</li> <li>• <b>Вход на телевизоре переключен на "TV":</b> Поставьте вход на "HDMI".</li> <li>• <b>Слишком низкий уровень громкости телевизора:</b> Отрегулируйте громкость.</li> </ul>
Компьютер не распознает фотокамеру.	Проверьте правильность соединения фотокамеры и компьютера (  78).

Проблема	Устранение
Фотографии не печатаются.	<ul style="list-style-type: none"> <li>• <b>Фотокамера неправильно подсоединена:</b> Подсоедините фотокамеру правильно (📖 72).</li> <li>• <b>Выключен принтер:</b> Включите принтер.</li> </ul>
Печатается только один экземпляр/Не печатается дата.	Принтер не совместим с PictBridge.
Фотокамера не реагирует.	<ul style="list-style-type: none"> <li>• <b>Временная неисправность фотокамеры:</b> Выньте и снова вставьте батарею (📖 14) или отсоедините и снова подсоедините блок питания переменного тока / соединитель постоянного тока.</li> <li>• <b>Батарея разряжена:</b> Зарядите батарею (📖 12) или вставьте полностью заряженную запасную батарею (📖 14).</li> </ul>
Фотокамера не работает, как следует.	Выньте и снова вставьте батарею (📖 14) или отсоедините и снова подсоедините блок питания переменного тока / соединитель постоянного тока. Обратитесь к дилеру FUJIFILM в случае, если проблема не устраняется.
Необходимо воспользоваться блоком питания переменного тока и соединителем постоянного тока за границей.	Проверьте маркировку блока питания переменного тока. Рабочее напряжение для блока питания переменного тока 100 – 240 В. Проконсультируйтесь с туристическим агентством, понадобится ли сетевой адаптер для розетки.
Нет звука.	Выключите бесшумный режим (📖 93).
Фотокамера не реагирует на сенсорную панель или не выполняет ожидаемые действия при использовании сенсорной панели.	<ul style="list-style-type: none"> <li>• <b>Сенсорная панель нуждается в калибровке:</b> Выполните калибровку сенсорной панели (📖 100).</li> <li>• <b>Рука, удерживающая фотокамеру, дотрагивается до панели:</b> Возьмите фотокамеру так, чтобы рука, удерживающая фотокамеру, не дотрагивалась до панели.</li> </ul>











## Предупреждающие сообщения и индикация

На ЖК-дисплее отображаются следующие предупреждения:

Предупреждение	Описание
 (красный)	Низкий заряд батареи. Зарядите батарею (📖 12) или вставьте полностью заряженную запасную батарею (📖 14).
 (мигающий красный)	Батарея полностью разряжена. Зарядите батарею (📖 12) или вставьте полностью заряженную запасную батарею (📖 14).
	Большая выдержка. Фотографии могут быть размыты. Используйте вспышку или штатив.
<b>!AF</b> (показывается красным с красной рамкой фокусировки)	Фотокамера не фокусируется. Попробуйте одно из следующих решений: <ul style="list-style-type: none"><li>• Воспользуйтесь блокировкой фокуса для фокусировки на другом объекте, находящемся на таком же расстоянии, и поменяйте композицию фотографии (📖 38).</li><li>• Используйте режим макросъемки для фокусировки с близкого расстояния (📖 44).</li></ul>
Диафрагма или выдержка показаны красным	Объект слишком яркий или слишком темный, и фотография будет переэкспонированной или недоэкспонированной. Если объект темный, воспользуйтесь вспышкой (📖 41).
ОШИБКА ЗАПИСИ	Попытка произвести съемку с закрытой крышкой объектива. Прежде чем делать снимки, откройте крышку объектива.
ОШИБКА ФОКУСИРОВКИ	Неисправность фотокамеры. Выключите фотокамеру, затем снова включите ее. Обратитесь к дилеру FUJIFILM в случае, если сообщение показывается снова.
ОШИБКА УПР. ОБЪЕКТИВОМ	Выключите фотокамеру и подождите, пока она остынет. Если не будет выполнено никаких действий, фотокамера выключится автоматически.

Предупреждение	Описание
КАРТА НЕ ОПРЕДЕЛЕНА	<ul style="list-style-type: none"> <li>• <b>Карта памяти или внутренняя память не отформатированы, или карта памяти отформатирована на компьютере или другом устройстве:</b> Отформатируйте карту памяти или внутреннюю память с помощью опции <b>ФОРМАТ-ВАТЪ</b> в меню установки параметров фотокамеры (📖 97).</li> <li>• <b>Загрязнены контакты карты памяти:</b> Удалите загрязнение с контактов мягкой сухой тканью. Если сообщение появляется снова, отформатируйте карту памяти (📖 97). Если сообщение появляется снова, замените карту памяти.</li> <li>• <b>Неисправность фотокамеры:</b> Свяжитесь с дилером FUJIFILM.</li> </ul>
КАРТА ЗАЩИЩЕНА	Карта памяти заблокирована. Снимите блокировку карты (📖 15).
ЗАНЯТ	Карта памяти неправильно отформатирована. Воспользуйтесь фотокамерой для форматирования карты памяти (📖 97).
ОШИБКА КАРТЫ	Карта памяти не отформатирована для использования в фотокамере. Отформатируйте карту (📖 97).
	Загрязнены контакты карты памяти, или карта памяти повреждена. Удалите загрязнение с контактов мягкой сухой тканью. Если сообщение появляется снова, отформатируйте карту памяти (📖 97). Если сообщение появляется снова, замените карту памяти.
	Несовместимая карта памяти. Используйте совместимую карту памяти (📖 17).
 ПАМЯТЬ ЗАПОЛНЕНА	Неисправность фотокамеры. Свяжитесь с дилером FUJIFILM.
 ПАМЯТЬ ЗАПОЛНЕНА	
ВНУТР. ПАМЯТЬ ЗАПОЛНЕНА ВСТАВЬТЕ НОВУЮ КАРТУ	

Предупреждение	Описание
ОШИБКА ЗАПИСИ	<ul style="list-style-type: none"> <li>• <b>Ошибка карты памяти или ошибка связи:</b> Вставьте карту памяти заново или выключите и снова включите фотокамеру. Обратитесь к дилеру FUJIFILM в случае, если сообщение показывается снова.</li> <li>• <b>Оставшейся памяти недостаточно для записи дополнительных фотографий:</b> Вставьте новую карту памяти с большим объемом памяти или удалите фотографии.</li> <li>• <b>Карта памяти или внутренняя память не отформатированы:</b> Отформатируйте внутреннюю память или карту памяти (📖 97).</li> </ul>
ОШИБКА ЧТЕНИЯ	<ul style="list-style-type: none"> <li>• <b>Файл поврежден или создан не с помощью этой фотокамеры:</b> Просмотр файла невозможен.</li> <li>• <b>Загрязнены контакты карты памяти:</b> Удалите загрязнение с контактов мягкой сухой тканью. Если сообщение появляется снова, отформатируйте карту памяти (📖 97). Если сообщение появляется снова, замените карту памяти.</li> <li>• <b>Неисправность фотокамеры:</b> Свяжитесь с дилером FUJIFILM.</li> </ul>
НОМЕРА КАДРОВ ИЗРАСХОД.	<p>В фотокамере закончились номера кадров (текущий номер кадра 999-9999). Отформатируйте карту памяти и выберите <b>ЗАМЕНА</b> для опции <b>📷 НОМЕР КАДРА</b> в меню установки параметров. Сделайте снимок, чтобы сбросить нумерацию кадров на 100-0001, затем выберите <b>ЗАМ</b> для <b>📷 НОМЕР КАДРА</b> (📖 95).</p>
ОТКЛЮЧИТЬ БЕСШУМНЫЙ РЕЖИМ	<p>Была предпринята попытка отрегулировать громкость фотокамеры в бесшумном режиме. Выйдите из бесшумного режима, прежде чем регулировать громкость (📖 93).</p>
СЛИШКОМ МНОГО КАДРОВ	<ul style="list-style-type: none"> <li>• <b>Поиск дал более 30 000 результатов (или более 4 999 для поиска ПО ДАТЕ):</b> Сузьте поиск с помощью дополнительных критериев.</li> <li>• <b>Вы попытались создать коллаж более чем из 30 000 фотографий:</b> Больше нельзя создавать коллажи, пока вы не удалите файлы или не вставите новую карту памяти.</li> <li>• <b>Более 999 фотографий выбраны для удаления:</b> Выберите меньшее количество изображений.</li> </ul>
КАДР ЗАЩИЩЕН	<p>Была сделана попытка удалить или повернуть защищенную фотографию. Снимите защиту и повторите попытку (📖 90).</p>

Предупреждение	Описание
 МАСШТАБИРОВАНИЕ НЕВОЗМОЖНО	Фотографии  обрезать нельзя.
МАСШТАБИРОВАНИЕ НЕВОЗМОЖНО	Фотография повреждена или создана не с помощью этой фотокамеры.
НЕ УДАЕТСЯ ИЗМЕНИТЬ РАЗМЕР	 размер фотографии изменить нельзя.
ПОВОРОТ НЕВОЗМОЖЕН	Была сделана попытка повернуть изображение, которое нельзя повернуть.
 ПОВОРОТ НЕВОЗМОЖЕН	Видеофрагменты повернуть нельзя.
 НЕВОЗМОЖНО ВЫПОЛНИТЬ	Функцию удаления эффекта красных глаз нельзя применить к выбранному изображению.
 НЕВОЗМОЖНО ВЫПОЛНИТЬ	Функцию удаления эффекта красных глаз нельзя применить к видеофрагментам.
НЕТ КАРТЫ	Не вставлена карта памяти, когда в меню просмотра снимков выбрано  КОПИРОВАТЬ. Вставьте карту памяти.
 ИЗОБРАЖЕНИЙ НЕТ	Источник, выбранный для опции  КОПИРОВАТЬ, не содержит изображений. Выберите другой источник.
 ИЗОБРАЖЕНИЙ НЕТ	





Предупреждение	Описание
ОШИБКА СВЯЗИ	Произошла ошибка связи во время печати или копирования фотографий на компьютер или другое устройство. Проверьте, включено ли устройство и подсоединен ли кабель USB.
ОШИБКА ПРИНТЕРА	В принтере кончилась бумага или чернила, или произошла другая ошибка принтера. Проверьте принтер (смотрите руководство по эксплуатации принтера для получения подробностей). Чтобы возобновить печать, выключите принтер и включите его снова.
ОШИБКА ПРИНТЕРА ПРОДОЛЖИТЬ?	В принтере закончилась бумага или чернила, или произошла другая ошибка принтера. Проверьте принтер (смотрите руководство по эксплуатации принтера для получения подробностей). Если принтер не возобновляет работу автоматически, нажмите <b>ОК</b> .
ПЕЧАТЬ НЕВОЗМОЖНА	Была сделана попытка печати видеофрагмента, фотографии, которая не была создана этой фотокамерой, или фотографии, формат которой не поддерживается принтером. Видеофрагменты и некоторые фотографии, созданные на других устройствах, печатать нельзя; если это фотография, созданная на этой фотокамере, проверьте в руководстве пользователя принтера, поддерживает ли принтер формат JFIF-JPEG или Exif-JPEG. Если принтер их не поддерживает, то печать фотографий невозможна.

## Подсказки и советы

Представленные ниже подсказки и советы помогут Вам максимально использовать возможности фотокамеры.

### Работа батареи

Выберите следующие установки, чтобы улучшить работу батареи:





-  **ОПРЕДЕЛЕНИЕ ЛИЦА** (📖 85): **ОТКЛ**
-  **РЕЖИМ AF** (📖 86):  **ЦЕНТРАЛЬНЫЙ**
-  **РЕЖИМЫ ПИТАНИЯ** (📖 99):  **ЭКОНОМ. РЕЖИМ**

### Бесшумный режим

Включение бесшумного режима (📖 87, 93) отключает динамик и вспышку при съемке в таких условиях, когда звуки или свет от фотокамеры могут быть нежелательными.





### Автоспуск

- **Чтобы избежать размытости**, вызываемой движением фотокамеры при нажатии кнопки затвора, выберите двухсекундный таймер.
- **Чтобы выключить таймер**, нажмите **BACK** ( и ) , нажмите кнопку затвора на половину ( и ) или нажмите **STOP** () .



## Интеллектуальная функция определения лица

Когда выбрана опция **ВКЛ** для  **ОПРЕДЕЛЕНИЕ ЛИЦА** (📖 45), Вы можете:

### Съемка

- **Увеличивать лица**, когда выбран **УВЕЛИЧИТЬ(ДАЛЬШЕ)** для  **ОТОБР. ИЗОБ.** (📖 94).
- **Удалять эффект красных глаз** посредством выбора **ВКЛ** для  **УДАЛ. ЭФ. КРАСН. ГЛАЗ** (📖 98).

### Просмотр кадров

- **Увеличивать лица** во время слайд шоу (📖 89) или нажатием  во время просмотра.
- **Осуществлять поиск лиц**, используя  **ПОИСК ИЗОБРАЖЕНИЯ** (📖 58).
- **Обрезать** задний план на портретах, используя  **КАДРИРОВАНИЕ** (📖 64).



### Профессиональные подсказки

- Чтобы сфотографировать одну и ту же сцену со вспышкой и без нее, выберите **☑️ ЕСТЬ СВЕТ & ⚡** для режима съемки (📖 36). Используйте **📏 СРАВНЕНИЕ ФОТОГРАФИЙ** (📖 88), чтобы сравнить две фотографии.
- Для фотографирования объектов, находящихся в движении, выберите **🏃 КОСНИСЬ И ПРОСЛЕДИ** для **📷 РЕЖИМ АФ** (📖 86).
- Для фотографирования ночных сцен выберите **🌙 ВЫС.** **IS, НИЗ. Ш.** в режиме **EXR** (📖 30) и включите вспышку (📖 41).

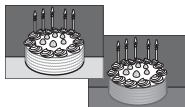

## Объем внутренней памяти/карты памяти

Приведенная ниже таблица показывает время записи или количество фотографий, доступных с разным качеством изображения. Все значения приближительны. Размеры файлов зависят от записываемых сцен, поэтому количество сохраненных файлов может сильно различаться. Количество кадров или оставшееся время записи могут уменьшаться неравномерно. Если карта памяти не вставлена, количество возможных пробных снимков ограничено.



Средний		Внутренняя память (примерно 63 МБ)		4 ГБ		8 ГБ	
		FINE	NORMAL	FINE	NORMAL	FINE	NORMAL
Фотографии	<b>L</b> 4:3	9	15	630	1000	1260	2020
	<b>L</b> 16:9	13	21	840	1330	1690	2670
	<b>M</b> 4:3	15	31	990	1960	2000	3950
	<b>M</b> 16:9	21	42	1330	2630	2670	5290
	<b>S</b> 4:3	31	62	1990	3870	4010	7770
	<b>S</b> 16:9	60	91	3750	5630	7540	11310
Видео	<b>HD 1920</b>	36 сек. (8 сек.)		38 мин. (15 мин.)		76 мин. (15 мин.)	
	<b>HD 1280</b>	47 сек. (8 сек.)		49 мин. (15 мин.)		99 мин. (15 мин.)	
	<b>640</b>	109 сек. (98 сек.)		115 мин. (30 мин.)		232 мин. (30 мин.)	
	<b>HS 640×480</b>	82 сек. (30 сек.)		86 мин. (30 сек.)		172 мин. (30 сек.)	
	<b>HS 320×240</b>	165 сек. (30 сек.)		172 мин. (30 сек.)		345 мин. (30 сек.)	
	<b>HS 320×112</b>	82 сек. (10 сек.)		86 мин. (30 сек.)		172 мин. (30 сек.)	













- ♦ Максимально возможная длина записи одного клипа дана в скобках.
- ♦ Используйте карту не ниже **CLASS 4** при записи HD или высокоскоростной съемке видеофрагментов.

### Предупреждение о перегреве

Фотокамера выключится автоматически прежде, чем ее температура или температура батареи станет выше безопасных пределов. Фотографии, сделанные во время отображения предупреждения о перегреве, могут показать высокий уровень "шума" (зернистость). Выключите фотокамеру и подождите пока она остынет, прежде чем снова ее включить.

# Технические характеристики

Система	
<b>Модель</b>	Цифровая фотокамера FinePix Z900EXR
<b>Эффективные пиксели</b>	16 миллионов
<b>Матрица</b>	1/2-дюйма, EXR CMOS с фильтром основного цвета
<b>Хранение данных</b>	• Внутренняя память (прибл. 63 МБ)      • Карты памяти SD/SDHC/SDXC
<b>Файловая система</b>	Совместима с системой Design Rule for Camera File System (DCF), Exif 2.3
<b>Формат файлов</b>	• <b>Фотографии:</b> Exif 2.3 JPEG (сжатый)      • <b>Видео:</b> MOV (H.264)
<b>Размер изображения</b> (пиксели)	• <b>L 4:3:</b> 4608 × 3456      • <b>L 16:9:</b> 4608 × 2592 • <b>M 4:3:</b> 3264 × 2448      • <b>M 16:9:</b> 3264 × 1840 • <b>S 4:3:</b> 2304 × 1728      • <b>S 16:9:</b> 1920 × 1080  •  <b>ДВИЖ. ПАНОРАМА 360:</b> 1080 × 7680 (верт./)7680 × 720 (гориз.) •  <b>ДВИЖ. ПАНОРАМА 180:</b> 1080 × 3840 (верт./)3840 × 720 (гориз.) •  <b>ДВИЖ. ПАНОРАМА 120:</b> 1080 × 2560 (верт./)2560 × 720 (гориз.)
<b>Объектив</b>	Объектив Fujinon, 5 × оптический зум, F3,9 (широкий угол) – F4,9 (телефото)
<b>Фокусное расстояние</b>	f=5 мм–25 мм (эквивалент 35-мм формата: 28 мм–140 мм)
<b>Цифровой зум</b>	• <b>L / M:</b> Прибл. 4 × (до 20 × в комбинации с оптическим зумом) • <b>S:</b> Прибл. 5 × (до 25 × в комбинации с оптическим зумом)
<b>Диафрагма</b>	F3,9/F6,2 (широкий угол), F4,9/F8,0 (телефото)
<b>Диапазон фокусировки</b> (расстояние от передней линзы объектива)	Прибл. 60 см–бесконечность (широкий угол); 100 см–бесконечность (телефото) • <b>Макросъемка:</b> прибл. 9 см–80 см (широкий угол); 20 см–80 см (телефото)

<b>Система</b>	
<b>Чувствительность</b>	Стандартная чувствительность эквивалент ISO 100, 200, 400, 800, 1600, 3200, 6400 (размер изображения <b>M</b> или <b>S</b> ); АВТО, АВТО (400), АВТО (800), АВТО (1600), АВТО (3200)
<b>Измерение экспозиции</b>	256-сегментный матричный замер через объектив (ТТЛ); МУЛЬТИ
<b>Контроль экспозиции</b>	Программная авто экспозиция, ручная экспозиция
<b>Коррекция экспозиции</b>	-2 EV – +2 EV с интервалом 1/3 EV
<b>Стабилизация изображения</b>	Оптическая стабилизация (перемещение сенсора изображения)
<b>Выдержка</b> (комбинированный механический и электронный затвор)	<ul style="list-style-type: none"> <li>• : 1/60 с – 1/1000 с</li> <li>• : 4 с – 1/2 с</li> <li>• : 1/4 с – 1/1000 с</li> <li>• : 3 с – 1/1000 с</li> <li>• <b>Другие режимы:</b> 1/4 с – 1/2000 с</li> </ul>
<b>Серийная съемка</b>	<ul style="list-style-type: none"> <li>• : До 3 кадр/с, макс. 12 кадров</li> <li>• : До 6 кадр/с, макс. 12 кадров</li> <li>• : До 12 кадр/с, макс. 12 кадров</li> </ul>
<b>Фокус</b>	<ul style="list-style-type: none"> <li>• <b>Режим:</b> Центральный, Мульти, Коснись и Проследи</li> <li>• <b>Система автофокуса:</b> AF с обнаружением контраста</li> </ul>
<b>Баланс белого</b>	Автоматический, прямой солнечный свет, тень, люминесцентная лампа дневного цвета, люминесцентная лампа теплого белого цвета, флуоресцентная лампа холодного белого цвета, лампа накаливания
<b>Автоспуск</b>	 автоспуск;  двойной таймер;  групповой таймер;  автоспуск (  и  ); таймер приблизительно с 2с или 10с задержкой; ОТКЛ

<b>Система</b>	
<b>Вспышка</b>	Автоматическая вспышка; эффективный диапазон при чувствительности <b>ISO AVT0</b> прибл. 30 см–3,0 м (широкий угол), 1,0 м–2,1 м (телефото)
<b>Режимы вспышки</b>	Авто, заполняющая вспышка, выкл., медленная синхронизация (удаление эффекта красных глаз выкл.); авто с удалением эффекта красных глаз, заполняющая вспышка с удалением эффекта красных глаз, выкл., медленная синхронизация с удалением эффекта красных глаз (удаление эффекта красных глаз вкл.)
<b>ЖК-дисплей</b>	3,5-дюйм. 460 тыс-точечный цветной ЖК-дисплей; покрытие кадра прибл. 100%; соотношение сторон 16 : 9
<b>Видеофрагменты</b>	<ul style="list-style-type: none"> <li>• <b>FHD 1920</b>: 1920 × 1080 (1080p), 30 к/с</li> <li>• <b>HD 1280</b>: 1280 × 720 (720p), 30 к/с</li> <li>• <b>640</b>: 640 × 480 (VGA), 30 к/с</li> <li>• <b>HS 640 × 480</b>: 80 к/с</li> <li>• <b>HS 320 × 240</b>: 160 к/с</li> <li>• <b>HS 320 × 112</b>: 320 к/с</li> </ul> <p><b>Примечание:</b> видео <b>FHD</b>, <b>HD</b> и <b>640</b> записываются со стерео звуком.</p>
<b>Языки</b>	арабский, болгарский, китайский упрощенный, китайский традиционный, чешский, датский, голландский, английский, фарси, финский, французский, немецкий, греческий, иврит, венгерский, индонезийский, итальянский, японский, казахский, корейский, латышский, литовский, норвежский, польский, португальский, румынский, русский, сербский, словацкий, испанский, шведский, тайский, турецкий, украинский и вьетнамский

**Входы/выходы****Цифровой вход/выход** USB 2.0 High Speed; MTP/PTP**HDMI выход** Мини разъем HDMI**Питание/прочее**

**Источник питания**

- Аккумуляторная батарея NP-45A
- Блок питания переменного тока AC-5VX и соединитель постоянного тока CP-45 (продаются отдельно)

**Время работы батареи**

(приблизительное количество кадров, которое можно сделать с полностью заряженной батареей)

Тип батареи	Прибл. количество кадров
NP-45A (в комплекте с фотокамерой)	220

Стандарт CIPA, измерения сделаны в режиме  (авто) с использованием батареи, которая входит в комплект фотокамеры, и карты памяти SD.

**Примечание:** Количество снятых кадров может варьироваться в зависимости от уровня заряда батареи и будет уменьшаться при понижении температуры.

**Размеры фотокамеры**

(Ш × В × Г)

100,8 мм × 59,0 мм × 18,2 мм,  
без выступающих частей (минимальная глубина 15,2 мм)

**Масса фотокамеры**

Прибл. 135 г, без батареи, аксессуаров и карты памяти

**Масса при съемке**

Примерно 151 г, с батареей и картой памяти

**Условия эксплуатации**

- **Температура:** 0 °C – +40 °C
- **Влажность:** 10% – 80% (без конденсации)

#### Аккумуляторная батарея NP-45A

<b>Номинальное напряжение</b>	3,7 В постоянного тока
<b>Номинальная мощность</b>	720 мА/ч
<b>Рабочая температура</b>	0 °С – +40 °С
<b>Размеры (Ш × В × Г)</b>	31,0 мм × 39,6 мм × 6,0 мм
<b>Масса</b>	Прибл. 15,5 г

#### Зарядное устройство BC-45C

<b>Номинальное напряжение</b>	100 В–240 В переменного тока, 50/60 Гц	
<b>Входная мощность</b>	• 100 В: 8,0 ВА	• 240 В: 12 ВА
<b>Выходное напряжение, ток зарядки</b>	4,2 В постоянного тока, 550 мА	
<b>Совместимые батареи</b>	Аккумуляторные батареи NP-45A	
<b>Время зарядки</b>	Прибл. 110 минут (+20 °С)	
<b>Рабочая температура</b>	0 °С – +40 °С	
<b>Размеры (Ш × В × Г)</b>	46,2 мм × 90,0 мм × 27,6 мм, без выступающих частей	
<b>Масса</b>	Прибл. 63 г, без батарей	

Масса и размеры различаются в зависимости от страны и региона целевого назначения.

**■ Примечания**

- Технические характеристики устройства могут изменяться без уведомления. Компания FUJIFILM не несет ответственность за повреждения, вызванные ошибками в данном руководстве.
- Несмотря на то, что ЖК-дисплей изготовлен с использованием высокоточных технологий, на нем могут появляться небольшие яркие точки и нехарактерные цвета (особенно возле текста). Это — нормальное явление для этого типа ЖК-дисплеев, не означающее неисправность. Это также не влияет на изображения, записываемые фотокамерой.
- В цифровых фотокамерах могут возникнуть неисправности, если они подвергаются воздействию радиопомех (например, электрических полей, статического электричества или помех в линиях передач).
- Из-за типа используемого объектива на периферии изображений могут возникать некоторые искажения. Это — нормальное явление.

**FUJIFILM**

---

**FUJIFILM Corporation**

7-3, AKASAKA 9-CHOME, MINATO-KU, TOKYO 107-0052, JAPAN

[http://www.fujifilm.com/products/digital\\_cameras/index.html](http://www.fujifilm.com/products/digital_cameras/index.html)





Опция		Режим съемки																								
		EXR				SP																				
		EXR RAW	📷	📷	📷	📷	📷	📷	📷	📷	📷	📷	📷	📷	📷	📷	📷	📷	📷	📷	📷	📷	📷	📷	📷	📷
📷	📷	✓	✓	✓	✓			✓ <sup>1</sup>	✓ <sup>1</sup>	✓ <sup>1</sup>	✓ <sup>1</sup>	✓ <sup>1</sup>	✓ <sup>1</sup>	✓ <sup>1</sup>	✓ <sup>1</sup>	✓ <sup>1</sup>	✓ <sup>1</sup>	✓ <sup>1</sup>	✓ <sup>1</sup>	✓ <sup>1</sup>	✓ <sup>1</sup>	✓ <sup>1</sup>	✓ <sup>1</sup>	✓ <sup>1</sup>	✓ <sup>1</sup>	✓ <sup>1</sup>
	📷	✓	✓	✓	✓					✓																
	Область "нажать и снять"							✓ <sup>1</sup>	✓ <sup>1</sup>																	
📷 (📷)	📷																									✓
	📷																									✓
📷	📷	✓	✓	✓	✓	✓	✓	✓	✓	✓	✓	✓	✓	✓	✓	✓	✓	✓	✓	✓	✓	✓	✓	✓	✓	✓
	📷	✓	✓	✓	✓	✓	✓	✓	✓	✓	✓	✓	✓	✓	✓	✓	✓	✓	✓	✓	✓	✓	✓	✓	✓	✓
	OFF	✓	✓	✓	✓	✓	✓	✓ <sup>1</sup>	✓	✓	✓	✓	✓	✓	✓	✓	✓	✓	✓	✓	✓	✓	✓	✓	✓	✓
📷	ON <sup>4</sup>	✓	✓	✓	✓	✓	✓	✓	✓	✓	✓	✓	✓	✓	✓	✓	✓	✓	✓	✓	✓	✓	✓	✓	✓	✓
	OFF	✓ <sup>1</sup>	✓	✓	✓	✓ <sup>1</sup>	✓ <sup>1</sup>	✓ <sup>1</sup>	✓ <sup>1</sup>	✓ <sup>1</sup>	✓ <sup>1</sup>	✓ <sup>1</sup>	✓ <sup>1</sup>	✓ <sup>1</sup>	✓ <sup>1</sup>	✓ <sup>1</sup>	✓ <sup>1</sup>	✓ <sup>1</sup>	✓ <sup>1</sup>	✓ <sup>1</sup>	✓ <sup>1</sup>	✓ <sup>1</sup>	✓ <sup>1</sup>	✓ <sup>1</sup>	✓ <sup>1</sup>	
📷	📷	✓ <sup>3</sup>	✓ <sup>3</sup>	✓ <sup>3</sup>	✓ <sup>3</sup>	✓ <sup>3</sup>	✓ <sup>3</sup>	✓ <sup>3</sup>	✓ <sup>3</sup>	✓ <sup>3</sup>	✓ <sup>3</sup>	✓ <sup>3</sup>	✓ <sup>3</sup>	✓ <sup>3</sup>	✓ <sup>3</sup>	✓ <sup>3</sup>	✓ <sup>3</sup>	✓ <sup>3</sup>	✓ <sup>3</sup>	✓ <sup>3</sup>	✓ <sup>3</sup>	✓ <sup>3</sup>	✓ <sup>3</sup>	✓ <sup>3</sup>	✓ <sup>3</sup>	
📷	📷	✓ <sup>1</sup>	✓	✓	✓	✓ <sup>1</sup>	✓	✓	✓	✓	✓	✓	✓	✓	✓	✓	✓	✓	✓	✓	✓	✓	✓	✓	✓	✓
	📷	✓	✓	✓	✓	✓	✓	✓	✓	✓	✓	✓	✓	✓	✓	✓	✓	✓	✓	✓	✓	✓	✓	✓	✓	✓

- 1 Автоматически оптимизирована для выбранного режима съемки.
- 2 Формат экрана установлен на **4:3**.
- 3 Зафиксировано на 3 кадра.
- 4 Цифровое зуммирование будет отключено, если значение, отличное от **ОТКЛ** будет выбрано для 📷 **ПАРАМЕТРЫ СЕРИЙНОЙ СЪЕМКИ**.
- 5 Параметр **ОТКЛ** не доступен, если включена Интеллектуальная функция определения лица.
- 6 Исправлено в настройках перед записью видео.