

ЦИФРОВАЯ КАМЕРА  
*FinePix A310*



**ИНСТРУКЦИЯ ПО ЭКСПЛУАТАЦИИ**

Эта инструкция по эксплуатации описывает правильное использование цифровой камеры FUJIFILM FinePix A310. Пожалуйста, внимательно следуйте указаниям этой инструкции.

# Предупреждение

Чтобы предотвратить возникновение огня или получение удара электрическим током, не подвергайте камеру воздействию дождя или влаги.

## Для пользователей в США

Протестировано в соответствии  
со стандартами FCC  
для ДОМАШНЕГО  
или ОФИСНОГО ИСПОЛЬЗОВАНИЯ

## Заявление FCC (Федеральной комиссии по связи)

Это устройство соответствует требованиям части 15 Правил FCC. Эксплуатация этого устройства соответствует следующим двум требованиям: (1) Это устройство не может вызывать интерференцию волн, и (2) это устройство должно реагировать на любую интерференцию, включая интерференцию, которая может вызвать выполнение нежелательной операции.

## ПРЕДУПРЕЖДЕНИЕ

Это устройство было протестировано и найдено соответствующим требованиям, предъявляемым к цифровым устройствам класса B (Class B), в соответствии с частью 15 Правил FCC. Эти требования обеспечивают допустимую защиту от интерференции волн при постоянной установке. Это устройство генерирует, использует и может излучать радиочастотную энергию и, если устройство будет установлено неправильно и будет неправильно эксплуатироваться, может возникнуть интерференция волн, препятствующая радиосвязи. Однако, нет гарантии отсутствия интерференции волн при установке в определенных условиях. Если это устройство создает интерференцию волн для приема радио- или телепрограмм, что может быть

обнаружено выключением и включением устройства, пользователь устройства может попытаться устранить интерференцию одним из следующих способов:

- Изменив направление или положение приемной антенны.
- Увеличив расстояние между Вашим устройством и приемником.
- Подключив это устройство к другой сетевой розетке (отличной от розетки, к которой подключен приемник).
- Проконсультировавшись с дилером или опытным специалистом/радиотехником.

Любые изменения или модификации, не описанные в этой инструкции, могут привести к нарушению права пользователя на эксплуатацию этого устройства.

### Замечание:

Для того, чтобы устройство соответствовало части 15 Правил FCC, устройство должно использоваться с рекомендованным компанией Fujifilm кабелем USB с ферритовым сердечником и сетевым кабелем.

## Для пользователей в Канаде

### ПРЕДУПРЕЖДЕНИЕ

Данная цифровая камера класса B (Class B) соответствует требованиям канадского стандарта ICES-003.

**Перед использованием камеры, пожалуйста, прочтите «Меры безопасности», описанные в конце этой инструкции, и запомните эти меры безопасности.**

# Декларация ЕС о соответствии

Мы  
Название : Fuji Photo Film (Europe) G.m.b.H.  
Адрес : Heesenstrasse 31  
40549 Dusseldorf, Germany

декларируем, что устройство  
Название устройства : ЦИФРОВАЯ КАМЕРА FUJIFILM FinePix A310  
Название производителя : Fuji Photo Film Co., Ltd.  
Адрес производителя : 26-30, Nishiazabu 2-chome, Minato-ku,  
Tokyo 106-8620, Japan

соответствует следующим Стандартам  
Безопасность: EN60065  
Электромагнитная совместимость: EN55022 : 1998 Класс B  
EN55024 : 1998  
EN61000-3-2 : 1995 + A1:1998 + A2:1998







с соблюдением требований директив по электромагнитной совместимости (89/336/ЕЕС, 92/31/ЕЕС и 93/68/ЕЕС) и директивы по пониженному напряжению питания (73/23/ЕЕС).









Дюссельдорф, Германия  
Место

1 марта 2003  
Дата

Подпись/Управляющий директор

ПРЕДУПРЕЖДЕНИЕ	
<p>Не нагревайте, не изменяйте и не пытайтесь разобрать батареи питания. Не роняйте батареи питания и не подвергайте их механическим воздействиям.</p> <p>Не пытайтесь перезаряжать литиевые и алкалиновые батареи питания. Не храните батареи питания вместе с металлическими предметами.</p> <p>Любое из этих действий может вызвать взрыв батарей питания или утечку электролита, а также возникновение огня.</p>	
<p>Используйте только батареи питания или блок питания, предназначенные для работы с этой камерой. Не используйте источники, рассчитанные на напряжение, отличное от напряжения камеры. Использование других источников питания может вызвать огонь.</p>	
<p>Если электролит вытечет из батареи питания и попадет на кожу, в глаза или одежду, это может привести к получению травмы или потере зрения. Немедленно промойте зараженную область чистой водой и обратитесь за медицинской помощью.</p>	
<p>Не используйте для заряда батареи питания зарядное устройство, отличное от рекомендованного.</p> <p>Зарядное устройство предназначено для заряда Ni-MH-батарей питания HR-AA. Использование зарядного устройства для заряда обычных батарей или других типов перезаряжаемых батарей может привести к вытеканию электролита, перегреву и даже взрыву.</p>	
<p>При утилизации или хранении батарей питания закрывайте контакты батарей изолянтной.</p> <p>- Контакт с металлическими предметами или батареями питания может привести к взрыву батарей питания.</p>	
<p>Храните карты памяти xD-Picture Card в местах, недоступных для детей.</p> <p>Т.к. карты памяти xD-Picture Card очень маленькие, они могут быть случайно проглочены маленькими детьми. Храните карту памяти xD-Picture Card так, чтобы дети не могли случайно проглотить ее. Если ребенок проглотит карту памяти, немедленно обратитесь к врачу.</p>	

ПРЕДОСТЕРЕЖЕНИЕ	
<p>Не пользуйтесь этой камерой в местах, подверженных воздействию масла, пара, влажности или пыли. Это может вызвать огонь или удар электрическим током.</p>	
<p>Не оставляйте камеру в местах, подверженных воздействию чрезвычайно высокой температуры. Не оставляйте камеру в закрытом автомобиле или в месте попадания прямого солнечного света. Это может привести к возникновению огня.</p>	
<p>Храните камеру в местах, недоступных для маленьких детей. Эта камера может вызвать травму.</p>	
<p>Не кладите на камеру тяжелые предметы. Это может привести к падению тяжелых предметов и получению травмы.</p>	
<p>Не переносите камеру с подключенным сетевым блоком питания. Не тяните за соединительный кабель, чтобы отключить сетевой блок питания. Это может привести к повреждению сетевого кабеля/кабелей и вызвать возникновение огня.</p>	
<p>Не пользуйтесь сетевым блоком питания, у которого повреждена сетевая вилка или слабое подключение вилки.</p>	
<p>Не накрывайте и не заворачивайте камеру или сетевой блок питания в ткань. Это может вызвать перегрев камеры и блока питания и привести к деформации корпуса или возникновению огня.</p>	
<p>Перед чисткой камеры или, если Вы не планируете пользоваться камерой в течение длительного времени, извлеките батареи питания или отсоедините сетевой блок питания.</p> <p>Несоблюдение этого правила может привести к возникновению огня или получению удара электрическим током.</p>	
<p>Когда закончится заряд батареи питания, отключайте зарядное устройство от электрической сети.</p> <p>Если Вы оставите зарядное устройство подключенным, это может привести к возникновению огня.</p>	
<p>Использование вспышки вблизи человеческих глаз может временно повлиять на зрение. Будьте особенно осторожны при съемке детей.</p>	
<p>При извлечении карты памяти xD-Picture Card карта может вылететь. Перед извлечением карты останавливайте «вылет» карты пальцем.</p> <p>Если карта памяти xD-Picture Card вылетит, она может нанести травму.</p>	
<p>Запрашивайте регулярную чистку и тестирование внутренних компонентов камеры.</p> <p>Накопление пыли в Вашей камере может привести к возникновению огня или получению удара электрическим током. Для запроса на внутреннюю чистку раз в 2 года обращайтесь к дилеру FUJIFILM.</p>	

Предупреждение	2
Декларация ЕС о соответствии	2
Вступление	5
Принадлежности, поставляемые в комплекте	6
Основные части камеры	7
Крепление ремня	7
Основные органы управления	8
Пример текстового дисплея ЖК-монитора	8
Режим фотосъемки	8
Режим воспроизведения	8

ИНФОРМАЦИЯ О БАТАРЕЯХ ПИТАНИЯ	9
-------------------------------	---

<b>1 Подготовка</b>	
УСТАНОВКА БАТАРЕЙ И КАРТЫ xD-Picture Card	11
ВКЛЮЧЕНИЕ И ВЫКЛЮЧЕНИЕ, УСТАНОВКА ДАТЫ И ВРЕМЕНИ	13
КОРРЕКТИРОВКА ДАТЫ, ВРЕМЕНИ И ИЗМЕНЕНИЕ ФОРМАТА ДАТЫ, ВЫБОР ЯЗЫКА	14
Изменение даты и времени	14
Изменение формата отображения даты	14
ВЫБОР ЯЗЫКА	15

<b>2 Использование камеры</b>	
<b>РЕЖИМ ФОТОСЪЕМКИ</b>	
СЪЕМКА ФОТОГРАФИЙ (АВТОМАТИЧЕСКИЙ РЕЖИМ)	16
Индикаторная лампочка видоискателя	18
КОЛИЧЕСТВО ДОСТУПНЫХ СНИМКОВ	19
Стандартное количество снимков, которые могут быть сохранены на карте xD-Picture Card	19
ИСПОЛЬЗОВАНИЕ ФИКС-ФОКУСА/ФИКСАЦИИ ЭКСПОЗИЦИИ	20
ИСПОЛЬЗОВАНИЕ «ЗУМА» (ОПТИЧЕСКИЙ «ЗУМ», ЦИФРОВОЙ «ЗУМ»)	21
НАИЛУЧШАЯ КОМПОНОВКА КАДРА	21
<b>РЕЖИМ ВОСПРОИЗВЕДЕНИЯ</b>	
ПРОСМОТР ИЗОБРАЖЕНИЙ (ВОСПРОИЗВЕДЕНИЕ)	22
Воспроизведение одного кадра, ускоренный просмотр изображений, мультикадровое воспроизведение	22
Воспроизведение одного кадра, воспроизведение с «зумом», выбор области просмотра, усечение изображения	23
СТИРАНИЕ ИЗОБРАЖЕНИЙ (СТИРАНИЕ КАДРА)	24

<b>3 Дополнительные функции</b>	
<b>ФОТОРЕЖИМ ФОТО/ВИДЕОСЪЕМКА</b>	
КАЧЕСТВО ИЗОБРАЖЕНИЯ (КОЛИЧЕСТВО ПИКСЕЛОВ)	25
Качество изображения в режиме фотосъемки	25
Качество изображения в режиме видеосъемки	25
<b>ФОТОРЕЖИМ ФОТОСЪЕМКА</b>	
ЧУВСТВИТЕЛЬНОСТЬ	26
FinePix COLOR	27
<b>ФОТОРЕЖИМ ВОСПРОИЗВЕДЕНИЕ</b>	
УСТАНОВКА ПАРАМЕТРОВ DPOF ДЛЯ КАДРА	28
КАК ОПРЕДЕЛИТЬ ПАРАМЕТРЫ ПЕЧАТИ (DPOF)	28
СБРОС ВСЕХ ПАРАМЕТРОВ DPOF	30
<b>РЕЖИМ ФОТОСЪЕМКИ</b>	
СЪЕМКА ФОТОГРАФИЙ - ВЫБОР РЕЖИМОВ	31
Характеристики режима фотосъемки	31
<b>МЕНЮ ФОТОСЪЕМКИ</b>	
ВЫБОР АВТОМАТИЧЕСКОГО ИЛИ РУЧНОГО РЕЖИМА	32
<b>ТИП СЦЕНЫ</b>	
SP ТИП СЦЕНЫ	33
<b>РЕЖИМ ФОТОСЪЕМКИ</b>	
МАКРОСЪЕМКА	34
ВСПЫШКА	34

<b>МЕНЮ ФОТОСЪЕМКИ</b>	
МЕНЮ ФОТОСЪЕМКИ .....	36
УПРАВЛЕНИЕ МЕНЮ ФОТОСЪЕМКИ .....	36
СЪЕМКА ПО ВСТРОЕННОМУ ТАЙМЕРУ .....	36
НЕПРЕРЫВНАЯ СЪЕМКА .....	37
EV (КОМПЕНСАЦИЯ ЭКСПОЗИЦИИ) .....	39
БАЛАНС БЕЛОГО (ВЫБОР ИСТОЧНИКА ОСВЕЩЕНИЯ) .....	39
<b>РЕЖИМ ВИДЕОСЪЕМКИ</b>	
ВИДЕОСЪЕМКА .....	40
<b>РЕЖИМ ВОСПРОИЗВЕДЕНИЯ</b>	
ВОСПРОИЗВЕДЕНИЕ ВИДЕОКЛИПОВ .....	42
Воспроизведение видеоклипов .....	42
<b>МЕНЮ ВОСПРОИЗВЕДЕНИЯ</b>	
СТИРАНИЕ ОДНОГО, ВСЕХ КАДРОВ .....	43
FRAME, ALL FRAMES, BACK .....	43
ЗАЩИТА ИЗОБРАЖЕНИЙ FRAME, SET ALL, RESET ALL .....	45
FRAME SET, FRAME RESET, SET ALL, RESET ALL .....	45
AUTO PLAY (АВТОМАТИЧЕСКОЕ ВОСПРОИЗВЕДЕНИЕ) .....	47
<b>4 Настройка параметров</b>	
РЕГУЛИРОВКА ЯРКОСТИ МОНИТОРА .....	48
SET-UP МЕНЮ НАСТРОЙКИ ПАРАМЕТРОВ .....	49
Опции меню настройки параметров SET-UP .....	49
ИСПОЛЬЗОВАНИЕ ЭКРАНА НАСТРОЙКИ ПАРАМЕТРОВ .....	49
ЭКОНОМИЧНЫЙ РЕЖИМ .....	50
ФОРМАТИРОВАНИЕ (FORMAT) .....	51
ПАМЯТЬ НОМЕРА КАДРА (FRAME NO.) .....	51
<b>5 Инсталляция программ</b>	
КОМПОНЕНТЫ ПРОГРАММНОГО ОБЕСПЕЧЕНИЯ .....	52
ИНСТАЛЛЯЦИЯ В ОПЕРАЦИОННОЙ СИСТЕМЕ WINDOWS .....	53
ИНСТАЛЛЯЦИЯ В ОПЕРАЦИОННЫХ СИСТЕМАХ Mac OS 8.6 - 9.2 .....	55
ИНСТАЛЛЯЦИЯ В ОПЕРАЦИОННОЙ СИСТЕМЕ Mac OS X .....	58
<b>6 Просмотр изображений</b>	
ПОДКЛЮЧЕНИЕ КАМЕРЫ .....	61
ИСПОЛЬЗОВАНИЕ ПРОГРАММЫ FinePixViewer .....	66

Опции наращивания системы .....	68
Описание дополнительно приобретаемой док-станции (кредла) .....	69
Дополнительные принадлежности .....	70
Замечания по правильной эксплуатации камеры .....	71
Замечания по источникам питания .....	71
Используемые батареи питания .....	71
Замечания по использованию батарей .....	71
Сетевой блок питания .....	72
Замечания по использованию карт памяти xD-Picture Card .....	73
Предупреждающие индикаторы .....	74
Возможные неисправности .....	76
Технические характеристики .....	78
Описание терминов .....	80
Меры безопасности .....	81

- Чтобы обеспечить правильное использование Вашей цифровой камеры FinePix A310, перед использованием внимательно прочтите эти меры безопасности и всю инструкцию по эксплуатации.  
- После прочтения этих мер безопасности сохраните их в надежном месте.

## Информация о символах

Символы, приведенные ниже, используются в этой инструкции для предупреждения о возможном получении травмы или повреждении, которые могут возникнуть, если Вы проигнорируете отмеченную этим символом информацию.



### ПРЕДУПРЕЖДЕНИЕ

**Это означает, что в случае игнорирования информации может быть получена серьезная травма.**

### ПРЕДОСТЕРЕЖЕНИЕ

**Это означает, что в случае игнорирования информации может быть получена персональная травма или повреждение камеры.**

Символы, приведенные ниже, используются для определения типа информации, которую необходимо соблюдать.

-  Треугольные символы предупреждают пользователя об особом внимании («Важно»).
-  Круглые символы с диагональной полосой предупреждают пользователя о том, что выбранное действие запрещено («Запрещено»).
-  Заполненные окружности с восклицательным знаком предупреждают пользователя о действии, которое необходимо выполнить («Необходимо»).

## ПРЕДУПРЕЖДЕНИЕ

**Если возникнет какая-либо проблема, выключите камеру, извлеките батарею питания и отсоедините сетевой блок питания.** Продолжение эксплуатации камеры, которая начала дымить, издавать странные запахи или находится в любом нештатном режиме, может вызвать возникновения огня или получение удара электрическим током.  
- Обратитесь к дилеру FUJIFILM.



Отсоедините от электрической сети.

**Не допускайте попадания внутрь камеры воды и посторонних предметов.**

Если внутрь камеры попадет вода или посторонние предметы, выключите камеру, извлеките батарею питания и отсоедините сетевой блок питания. Продолжение эксплуатации камеры может привести к возникновению огня или получение удара электрическим током.  
- Обратитесь к дилеру FUJIFILM.



Не пользуйтесь в ванной или душевой комнате.

**Не пользуйтесь камерой в ванной или душевой комнате.**

Это может привести к возникновению огня или получению удара электрическим током.



Не разбирайте.

**Никогда не пытайтесь изменять или разбирать камеру. (Никогда не вскрывайте корпус камеры).**

**Не используйте камеру, которая упала или у которой поврежден корпус. Это может привести к возникновению огня или получению удара электрическим током.**  
- Обратитесь к дилеру FUJIFILM.



**Не пытайтесь модифицировать, нагревать или вытягивать соединительные кабели. Не ставьте на соединительные кабели тяжелые предметы.**

Эти действия могут привести к повреждению сетевого шнура и вызвать возникновение огня или удара электрическим током.  
- Если сетевой шнур будет поврежден, обратитесь к дилеру FUJIFILM.



**Не располагайте камеру на неустойчивой поверхности.**

Это может привести к падению камеры и получению травмы.



**Никогда не пытайтесь выполнять съемку во время движения.**

Не пользуйтесь камерой, когда Вы идете по улице или едете в автомобиле. Это может привести к падению и несчастному случаю.



**Не прикасайтесь к металлическим частям камеры во время грозы.**

Это может привести к получению удара электрическим током, связанным с током, индуцируемым грозовым разрядом.



**Не используйте батареи питания, отличные от рекомендованных.**

Устанавливайте батареи питания, соблюдая полярность установки.



## Описание терминов

### Деактивированные батареи питания:

Неиспользование никель-металл-гидридных батарей питания в течение длительного времени приводит к уменьшению уровня субстанций, создающих ток внутри батареи, что приводит к уменьшению емкости батареи питания. Батарея в таком состоянии называется деактивированной.

### DPOF: Digital Print Order Format (Цифровой формат управления печатью)

DPOF представляет собой формат, используемый для записи информации на карту памяти, которая позволяет Вам определить, какие кадры с цифровой камеры Вы хотите распечатать и в каком количестве.

**EV:**  
Цифровое значение, определяющее экспозицию. EV определяет яркость объекта и чувствительность пленки или матрицы CCD. Для ярких объектов съемки значение EV больше, для темных - меньше. Т.к. яркость объекта съемки меняется, цифровая камера поддерживает количество света, попадающего на матрицу CCD на постоянном уровне, регулируя диафрагму и скорость затвора.

Если количество света, попадающего на матрицу CCD, удваивается, значение EV увеличивается на 1. Если же освещенность уменьшается в 2 раза, EV уменьшается на 1.

### Частота кадров (fps):

Частота кадров представляет собой количество изображений (кадров), воспроизводимых в секунду. Эта камера выполняет съемку видеоклипов с частотой 10 кадров в секунду, описываемой как 10 fps. Для сравнения частота кадров телевизора 30 fps.

**JPEG:**  
Joint Photographics Experts Group

Формат файла, используемый для сжатия и сохранения цветных изображений. Степень сжатия может быть выбрана, но, чем выше степень сжатия, тем хуже качество распакованного файла.

### Motion JPEG:

Тип формата файла AVI, который управляет изображением и звуком в одном файле. Изображения в этом файле записываются в формате JPEG. Motion JPEG может быть воспроизведен в программе QuickTime 3.0 или более поздней версии. Для воспроизведения фильмов (видеоматериала) Вы можете использовать на персональном компьютере это программное обеспечение.

### PC-карта:

Общий термин для карт, которые соответствуют стандарту PC-карты.

### Стандарт PC-карты:

Стандарт для PC-карт, определенный PCMCIA.

### PCMCIA:

Personal Computer Memory Card International Association (Международная Ассоциация производителей карт памяти для персональных компьютеров) (США).

### Баланс белого цвета:

В зависимости от типа освещения человеческий глаз адаптируется таким образом, чтобы белый объект выглядел белым. С другой стороны такие устройства, как цифровые камеры, «видя» белые объекты белыми, предварительно настроив цветовой баланс в соответствии с цветом окружающего освещения вокруг объекта съемки. Эта настройка называется соответствием баланса белого цвета. Функция, которая автоматически приводит в соответствие баланс белого цвета, называется функцией автоматической регулировки баланса белого цвета.



Формат Exif Print представляет собой вновь созданный формат файловой системы цифровых камер, который содержит множество информации в целях обеспечения оптимальной печати.

## Вступление

### ■ Тестовые съемки перед фотографированием

Перед съемкой важных мероприятий (например, свадьбы и туристической поездки) всегда выполняйте тестовые съемки и просматривайте отснятое изображение для того, чтобы убедиться в нормальном функционировании фотокамеры. - Fuji Photo Film Co., Ltd. не несет ответственности за любые потери (такие, как стоимость печати фотографий или потери фотографий), вызванные неисправностью данной камеры.

### ■ Замечания по защите авторского права

Изображения, записанные с помощью Вашей цифровой камеры, не могут быть использованы способами, нарушающими авторское право, без разрешения правообладателя, кроме случаев использования изображений в личных целях. Обратите внимание, что съемка в кинотеатрах, на развлекательных мероприятиях и выставках часто запрещена даже, если Вы хотите использовать снимки для себя. Пользователям также следует обратить внимание на то, что копирование информации с карт памяти xD-Picture Card, содержащих изображения или данные, защищенные авторским правом, возможно только в рамках ограничений, установленных этим авторским правом.

### ■ Жидкие кристаллы

Если жидкокристаллический монитор или панель дисплея будут повреждены, будьте особенно осторожны с жидкими кристаллами монитора или панели. В случае возникновения одной из указанных ниже ситуаций немедленно выполните соответствующее действие.

- Если жидкие кристаллы попадут на кожу Протрите ту часть, на которую попали жидкие кристаллы, тканью, а затем тщательно промойте проточной водой и мылом.

- Если жидкие кристаллы попадут в глаза В течение 15 минут мойте глаза чистой водой, а затем обратитесь за медицинской помощью.

- Если жидкие кристаллы попадут в горло Тщательно промойте горло водой. Выпейте большое количество воды и попробуйте вызвать рвоту. Затем обратитесь за медицинской помощью.

### ■ Замечания по электрической интерференции

Если камера используется в больницах или на самолетах, пожалуйста, помните о том, что эта камера может быть источником интерференции волн (помех) для другого оборудования в больнице или на самолете.

### ■ Как обращаться с Вашей цифровой камерой

Эта камера содержит прецизионные (высокоточные) электронные компоненты. Чтобы обеспечить правильность записи изображений, не подвергайте камеру механическим воздействиям во время записи изображения.

### ■ Информация о торговых марках

- «» и xD-Picture Card™ являются торговыми марками Fuji Photo Film Co., Ltd.

- IBM PC/AT является зарегистрированной торговой маркой корпорации International Business Machine Corp. в США.  
- Macintosh, Power Macintosh, iMac, PowerBook, iBook и Mac OS являются зарегистрированными торговыми марками Apple Computer, Inc., зарегистрированными в США и других странах.

- QuickTime и логотип QuickTime являются торговыми марками, используемыми по лицензии. Логотип QuickTime зарегистрирован в США и других странах.

- Adobe Acrobat® Reader® является торговой маркой Adobe Systems в США.

- Microsoft, Windows и логотип Windows являются зарегистрированными торговыми марками Microsoft Corporation of the U.S. в США и/или других странах. Windows является аббревиатурой выражения «Операционная система Microsoft Windows».

\* Логотип «Designed for Microsoft Windows XP» относится только к фотокамере и драйверу.

- Названия прочих компаний или продуктов являются торговыми марками или зарегистрированными торговыми марками соответствующих компаний.

### ■ Описание телевизионных систем кодирования цвета

NTSC: National Television System Committee, стандарт телевизионной системы кодирования цвета, адаптированный преимущественно для использования в США, Канаде и Японии.

PAL: Phase Alternation by Line, стандарт телевизионной системы кодирования цвета, адаптированный преимущественно для использования в европейских странах и Китае.

### ■ Формат Exif Print (Exif версия 2.2)

Формат Exif Print представляет собой вновь созданный формат файловой системы цифровых камер, который содержит множество информации с целью обеспечения оптимальной печати.

## Принадлежности, поставляемые в комплекте

### - Карта памяти xD-Picture Card™ (16 MB) (1)

Поставляется в комплекте с антистатическим чехлом (1)



### - Ремень (1)



### - Интерфейсный комплект USB (1)

- CD ROM: программное обеспечение для FinePix SX (1)

- Специальный USB-кабель с сердечником подавления шумов (1)

### - Переходник для установки FinePix A310 на док-станцию (1)

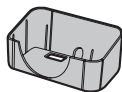

Используйте этот переходник для установки камеры в дополнительно приобретаемую док-станцию PictureCradle CP-FXA10.

### - Алкалиновые батареи питания LR6 (размер AA) (2)

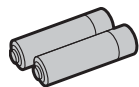

### - Специальный видеокабель Миништекер диаметром 2,5 мм, длина около 1,5 м (1)



### - Инструкция по эксплуатации (эта инструкция) (1)

## Технические характеристики

### Входные/выходные гнезда

#### USB-порт

USB-порт для передачи информации на компьютер и подключения к дополнительной док-станции (крэдлу).

#### Вход подачи питания DC IN 3V

Для подключения сетевого блока питания AC-3V (приобретается дополнительно).

Для подключения сетевого блока питания AC-3VW, поставляемого в комплекте с док-станцией (приобретается дополнительно)

### Источник питания и прочее

#### Источник питания

Используйте один из следующих источников питания:

- 2 алкалиновых батареи питания размера AA
- перезаряжаемая батарея питания NH-10 (приобретается дополнительно)
- 2 Ni-MH-батареи питания размера AA (приобретаются дополнительно)
- сетевой блок питания AC-3VW (поставляется в комплекте с док-станцией CP-FXA10, приобретаемой дополнительно)
- сетевой блок питания AC-3V (приобретается дополнительно)

#### Количество доступных снимков при использовании батарей питания (батарей питания заряжены полностью)

Тип батареи питания	ЖК-монитор включен	ЖК-монитор выключен
Алкалиновые батареи	Около 160 кадров	Около 250 кадров
Перезаряжаемая батарея питания NH-10	Около 280 кадров	Около 400 кадров
Ni-MH-батареи питания 1700 мА/час	Около 250 кадров	Около 350 кадров

Количество доступных снимков, приведенное в этой таблице, было получено в тестовых условиях FUJIFILM.

- Использовавшиеся батареи: алкалиновые батареи питания, поставляемые в комплекте с камерой. Ni-MH-батареи питания или полностью заряженная перезаряжаемая батарея питания NH-10.

- Условия съемки: Измерено при нормальной температуре с 50-процентным использованием вспышки.

- Замечание: Количество доступных снимков варьируется в зависимости от емкости алкалиновых батарей питания и заряда перезаряжаемых батарей. По этой причине FUJIFILM не гарантирует указанного количества снимков. Обратите внимание на то, что количество доступных снимков уменьшается при низкой температуре.

#### Условия эксплуатации

температура: от 0 до +40°C; влажность 80% и менее (без конденсации влаги)

#### Размеры камеры

97,0 мм x 63,9 мм x 33 мм  
(не включая принадлежности и дополнительные аксессуары)

#### Вес камеры

около 155 г (без принадлежностей, батарей или карты памяти xD-Picture Card)

#### Вес для съемки

около 210 г (включая батареи питания и карту памяти xD-Picture Card)

- Эти технические характеристики могут быть изменены без предварительного уведомления. FUJIFILM не несет ответственности за повреждения, вызванные ошибками в этой инструкции по эксплуатации.

- Жидкокристаллический монитор Вашей цифровой камеры произведен по передовой высокоточной технологии. Однако, на мониторе могут появляться маленькие яркие точки и необычные цвета (особенно вокруг текста). Это нормальная характеристика дисплея и она не является неисправностью. Этот эффект не оказывает никакого влияния на записанное изображение.

- Сбой в работе цифровой камеры может быть вызван сильной интерференцией волн (например, электрическими полями, статическим электричеством, помехами в линии и т.д.).

- Из-за структуры (природы) объектива края отснятого изображения могут казаться искаженными. Это нормально и не является признаком неисправности.

# Технические характеристики

## Система

<b>Модель</b>	Цифровая камера FinePix A310
<b>Количество эффективных пикселей</b>	3,1 миллиона
<b>Матрица CCD</b>	матрица 1/2,7 дюйма Super CCD HR общее количество пикселей 3,14 миллиона
<b>Разрешение</b>	Фотоизображение: 2816x2120 пикселей/2048x1536 пикселей/ 1280x960 пикселей/640x480 пикселей (6M/3M/1M/03M) Видеокадры: 320 x 240 пикселей (10 кадров в секунду, без звука) 160 x 120 пикселей (10 кадров в секунду, без звука)
<b>Формат файлов</b>	Фотоснимки: JPEG (Exif версия 2.2), совместимые с DPOF Видеокадры: формат AVI, Motion JPEG
<b>Носитель для хранения информации</b>	xD-Picture Card
<b>Объектив</b>	объектив Fujinon с 3-кратным оптическим «зумом»
<b>Диафрагма</b>	F2.8 до F4.8/F7.0 до F11.6 (выбор осуществляется автоматически)
<b>Фокусное расстояние</b>	f= от 5,7 до 17,1 мм (эквивалент от 38 мм до 114 мм на 35-мм камерах)
<b>Диапазон фокусировки</b>	обычный режим: от 60 см до бесконечности макросъемка: от 10 см до 80 см
<b>Скорость затвора (выдержка)</b>	от 2 с до 1/2000 секунды (в зависимости от режима экспонирования)
<b>Фокусировка</b>	TTL, контрастного типа, автоматическая
<b>Чувствительность</b>	эквивалентна ISO 200/400/800 (для снимков с чувствительностью ISO 800 фиксируется качество 1M)
<b>Фотометрия</b>	64-зональное TTL-измерение
<b>Контроль экспозиции</b>	AUTO, Program AE (в ручном режиме доступна компенсация экспозиции)
<b>Компенсация экспозиции</b>	от -2,1 EV до +1,5 EV с шагом 0,3 EV (в ручном режиме)
<b>Баланс белого</b>	автоматический режим, 7 режимов ручной установки
<b>Видоискатель</b>	оптический, реального изображения, покрытие около 80%
<b>Жидкокристаллический монитор</b>	1,5 дюйма, аморфная кремниевая TFT-матрица, 60 000 пикселей, покрытие 92%
<b>Вспышка</b>	автоматическая с датчиком управления (контроля) Эффективное расстояние действия Широкоугольная съемка: от 0,3 м до 5,0 м Съемка в режиме телефото: от 0,3 до 4,0 м 6 режимов работы вспышки
<b>Встроенный таймер</b>	10-секундный
<b>Видеовыход</b>	NTSC/PAL

### ■ Стандартное количество кадров/время записи на карту памяти xD-Picture Card

Количество доступных кадров, время записи или размер файла незначительно варьируются в зависимости от объекта съемки. Также обратите внимание на то, что разница между стандартным количеством доступных кадров и реальным их количеством больше на картах памяти большей емкости.

Качество	6M 6M	3M 3M	1M 1M	0.3M 0.3M	Movie 320	Movie 160
Разрешение	2816 × 2120	2048 × 1536	1280 × 960	640 × 480	320 × 240	160 × 120
Размер файла	1.5 MB	780 KB	470 KB	130 KB	—	—
DPC-16 (16 MB)	10	19	33	122	Около 98 с	Около 5,6 мин
DPC-32 (32 MB)	21	40	68	247	Около 199 с	Около 11,3 мин
DPC-64 (64 MB)	43	81	137	497	Около 6,6 мин	Около 22,7 мин
DPC-128 (128 MB)	86	162	275	997	Около 13,3 мин	Около 45,5 мин
DPC-256 (256 MB)	173	325	550	1997	Около 26,7 мин	Около 91,2 мин

# Основные части камеры

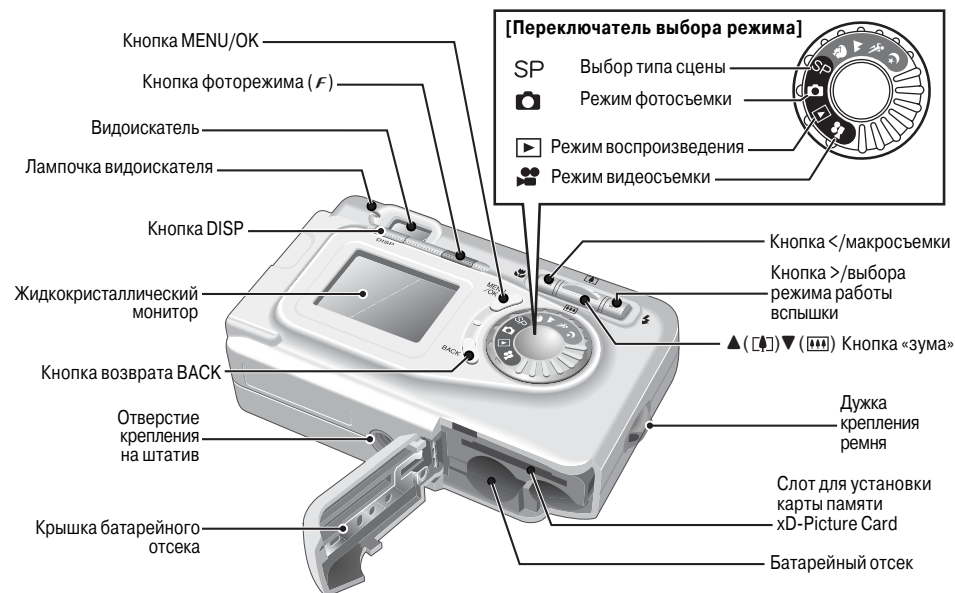
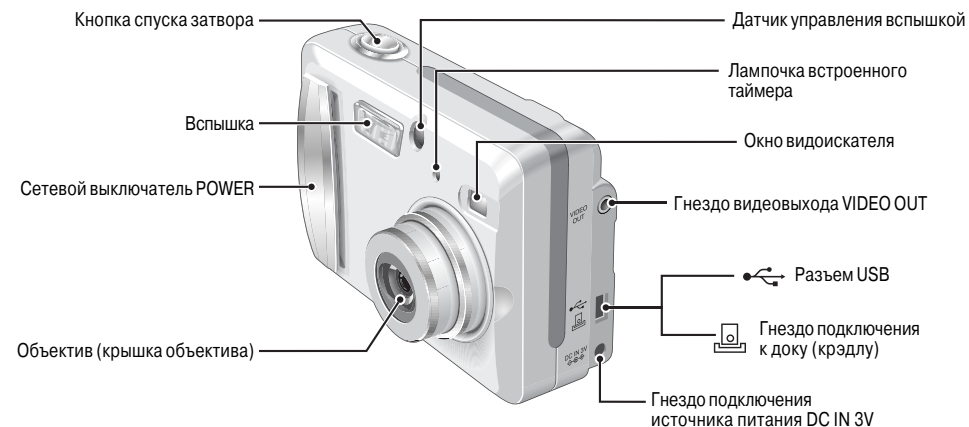

## Крепление ремня

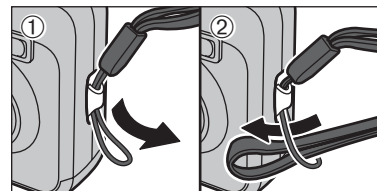

Прикрепите ремень к камере, как показано на рисунках (1) и (2).

# Основные части камеры

## Основные органы управления



## Пример текстового дисплея ЖК-монитора

### ■ Режим фотосъемки

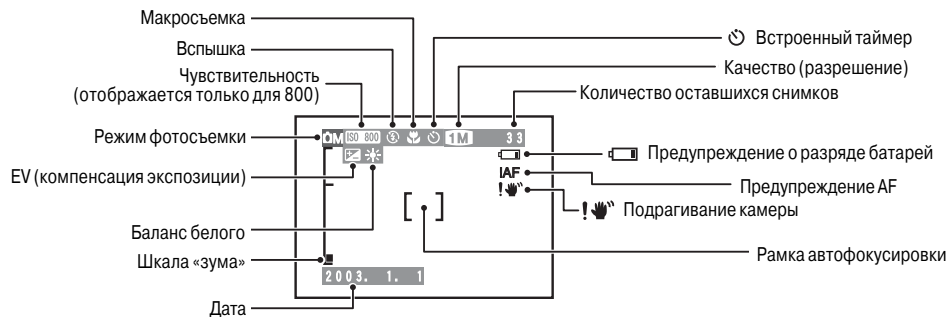

### ■ Режим воспроизведения

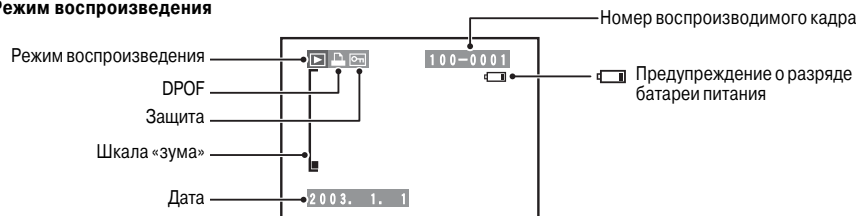

### Отображение экранной подсказки (помощи)

В нижней части жидкокристаллического монитора будут отображены указания по выполнению следующего шага процедуры. Нажмите соответствующую кнопку.



DISP ZOOM  
OK TRIMMING

Чтобы использовать «зум», нажмите кнопку DISP; для отсечения части изображения нажмите кнопку OK.

# Возможные неисправности

Проблема	Возможные причины	Способ устранения
Изображение размыто.	- Загрязнен объектив. - Слишком темный объект съемки.  - Выбран режим макросъемки. - Вы выполняете съемку с близкого расстояния, не используя режим макросъемки. - Вы выполняете съемку объекта, который не подходит для автофокусировки.	- Проведите чистку объектива. - Попробуйте отойти от объекта съемки на 2 метра. - Отключите режим макросъемки. - Выберите режим макросъемки.  - Используйте для съемки режим фиксации фокуса и экспозиции.
На изображении появляются мелкие точки.	Съемка была выполнена с малой скоростью затвора (длинной экспозицией) при высокой температуре.	Это характеристика матриц CCD и не является признаком неисправности камеры.
Невозможно отформатировать карту памяти xD-Picture Card.	Загрязнены контакты карты памяти xD-Picture Card.	Протрите контакты карты памяти xD-Picture Card при помощи сухой, мягкой ткани.
Невозможно удалить один кадр. Невозможно стереть все кадры.	Некоторые кадры могут быть защищены.	Снимите защиту с кадров, используя камеру, на которой эта защита была установлена впервые.
При изменении положения переключателя режима работы ничего не происходит.	- Неисправность камеры.  - Разряжены батареи питания.	- Кратковременно извлеките батареи питания или отсоедините сетевой блок питания, а затем установите их обратно или подключите сетевой блок питания и попробуйте включить камеру. Если это не позволит устранить возникшую проблему, обратитесь к дилеру FUJIFILM. - Установите новые или полностью заряженные батареи питания.
Отсутствует изображение на экране телевизора.	- Специальный видеокабель был подключен во время воспроизведения видеоклипа. - Камера неправильно подключена к телевизору. - Неправильно выбран вход на телевизоре.	- Правильно подключите камеру и телевизор. - Правильно подключите камеру и телевизор. - Переключите телевизор на вход VIDEO.
Когда камера подключена к персональному компьютеру (PC), отснятое изображение отображается на ЖК-мониторе камеры.	- Поставляемый в комплекте USB-кабель неправильно подключен к компьютеру или камере. - Компьютер не включен.	- Правильно подключите кабель USB.  - Включите компьютер.
Камера работает неправильно.	Сбой в работе камеры.	Кратковременно извлеките батареи питания или отсоедините сетевой блок питания, а затем установите их обратно или подключите сетевой блок питания и попробуйте включить камеру. Если это не позволит устранить возникшую проблему, обратитесь к дилеру FUJIFILM.

Проблема	Возможные причины	Способ устранения
Отсутствует напряжение питания.	- В камеру не установлены батареи питания. - Камера и сетевой блок питания подключены неправильно. - Неправильно закрыта крышка батарейного отсека. - ненадежно подключен блок питания.	- Установите новые или полностью заряженные батареи питания. - Правильно установите батареи питания. - Правильно закройте крышку батарейного отсека. - Подключите сетевой блок питания.
Во время использования камеры отключается источник питания.	- Разряжены батареи питания.	Установите новые или полностью заряженные батареи питания.
Батареи питания разряжаются очень быстро.	- Камера используется в условиях пониженной температуры.  - Загрязнены контакты батарей питания.  - Разряжены батареи питания.	- Положите батареи питания в карман или в другое теплое место, чтобы батареи немного нагрелись, а затем перед съемкой установите батареи питания в камеру. - Протрите контакты батарей питания чистой, сухой тканью. - Установите новую, полностью заряженную батареи питания.
После нажатия на кнопку спуска затвора фотография отсутствует.	- Не установлена карта памяти xD-Picture Card. - Карта памяти xD-Picture Card записана полностью.  - Карта памяти xD-Picture Card не отформатирована. - Загрязнены контакты карты памяти xD-Picture Card.  - Карта памяти xD-Picture Card повреждена. - Камера не использовалась 2 минуты. - Разряжены батареи питания.	- Установите карту памяти xD-Picture Card. - Установите новую карту памяти xD-Picture Card или сотрите некоторые снимки. - Отформатируйте карту памяти xD-Picture Card. - Протрите область контактов карты памяти xD-Picture Card чистой, сухой тканью. - Установите новую карту памяти xD-Picture Card. - Включите камеру. - Установите новые или полностью заряженные батареи питания.
Я не могу использовать вспышку для съемки фотографий.	- Выбран режим принудительного отключения вспышки.  - Вы нажали кнопку спуска затвора во время заряда вспышки.  - Батареи питания разряжены.	- Выберите другой режим работы вспышки. (В некоторых режимах вспышка не может быть использована). - Дождитесь окончания заряда вспышки, а затем нажмите кнопку спуска затвора. - Установите новые или полностью заряженные батареи питания.
Может быть выбран только режим принудительного отключения вспышки.	Выбран режим непрерывной съемки.	Выключите (OFF) режим непрерывной съемки.
Может быть выбрано только разрешение 1М.	В меню фотосъемки установлена чувствительность 800 (режим высокой чувствительности).	В меню фотографий установите чувствительность 400 или менее.
Отснятое изображение темное даже, если Вы использовали вспышку.	- Объект съемки находится слишком далеко.  - Ваш палец закрывает вспышку или датчик управления вспышкой.	- Выполняйте съемку в пределах эффективного расстояния действия вспышки. - Правильно удерживайте камеру.

## ИНФОРМАЦИЯ О БАТАРЕЯХ ПИТАНИЯ

### Совместимые батареи питания

- Алкалиновые батареи питания размера AA (2), перезаряжаемая батарея питания NH-10 (приобретается дополнительно) или дополнительные Ni-MH-батареи питания размера AA (2).  
Мы рекомендуем, чтобы использовались алкалиновые батареи питания той же марки, что и поставляются вместе с камерой.

#### Как использовать батарею питания

- Никогда не используйте следующие типы батарей питания, т.к. это может привести к возникновению серьезных проблем, например, вытеканию электролита:

1. Батареи с поврежденным или расслоившимся внешним корпусом.
2. Батареи питания различных типов или новые и разряженные батареи питания одновременно.



- Не используйте литиевые, магниевые или Ni-Cd батареи питания.
- Загрязнение (например, отпечатки пальцев) контактов батарей питания может существенно сократить время работы батарей питания.
- Время, в течение которого будут использоваться алкалиновые батареи питания размера AA (далее мы будем называть их просто алкалиновыми батареями), варьируется в зависимости от марки батарей и некоторые алкалиновые батареи могут работать меньше, чем батареи, поставляемые в комплекте. Обратите внимание на то, что в условиях пониженной температуры срок службы алкалиновых батарей питания снижается. По этой причине рекомендуется использовать Ni-MH батареи питания размера AA.

#### Ni-MH батареи питания размера AA и перезаряжаемая батарея питания NH-10

- Использование Ni-MH батарей питания и перезаряжаемой батареи питания NH-10 выгоднее по сравнению с алкалиновыми батареями питания, т.к. Ni-MH-батареи позволяют отснять большее количество снимков. Однако, чтобы восстановить исходные характеристики Ni-MH-батарей питания, во время использования таких батарей необходимо соблюдать осторожность.

- Ni-MH-батареи питания, оставленные на длительное время без использования, могут «отключаться». Также повторяющийся заряд частично разряженных Ni-MH-батарей питания приводит к возникновению так называемого «эффекта памяти».

Отключение батарей питания и эффект памяти вызывают уменьшение срока службы батарей питания. Чтобы предотвратить возникновение такой проблемы, разрядите и зарядите батареи питания несколько раз, воспользовавшись функцией «Разряда перезаряжаемых батарей питания». Повторив этот цикл несколько раз, Вы можете устранить временное ухудшение характеристик, вызванное отключением или эффектом памяти, и восстановить исходные характеристики.

Отключение батарей и эффект памяти является особенностью Ni-MH-батарей и не является признаком неисправности.

❗ **Не выполняйте «Разряд перезаряжаемых батарей питания», когда используются алкалиновые батареи питания.**

❗ Избыточный заряд Ni-MH-батарей питания приводит к ускорению выхода из строя батарей питания. Для разряда батарей используйте функцию «Разряд перезаряжаемых батарей питания». Разряд батарей питания с помощью вспышки может привести к ухудшению характеристик батарей питания.

❗ Перезаряжаемая батарея питания NH-10 может быть заряжена, если Вы установите камеру в док-станцию PictureCradle CP-FXA10 (приобретается дополнительно). Для заряда NH-10 используйте сетевой блок питания AC-3W, который поставляется в комплекте с док-станцией PictureCradle CP-FXA10. Стандартные Ni-MH-батареи питания не могут быть заряжены в док-станции.

Для заряда Ni-MH-батарей питания размера AA используйте дополнительное зарядное устройство.

❗ На заводе Ni-MH-батареи питания заряжаются не полностью. Они также могут «отключиться». Поэтому Вы должны один раз разрядить их с помощью функции «Разряд перезаряжаемых батарей питания», а затем повторно зарядить их полностью перед использованием в камере.

❗ Ni-MH-батареи питания обладают ограниченным сроком службы. Если даже после заряда батареи питания могут быть использованы в течение короткого времени, это может означать, что срок службы батарей питания истек.

❗ При использовании функции «Разряд перезаряжаемых батарей питания» не подключайте сетевой блок питания к камере и не устанавливайте камеру в док-станцию.

Используйте функцию «Разряд перезаряжаемых батарей питания» только на Ni-MH-батареях питания (перезаряжаемых батареях).

Функция разряда перезаряжаемых батарей питания не должна использоваться на щелочных батареях питания. В противном случае батареи питания будут разряжены полностью.

Используйте функцию разряда перезаряжаемых батарей питания в следующих ситуациях:

- Если после обычного заряда батареи питания работают в течение очень короткого времени.
- Если батареи питания не использовались в течение длительного времени.
- После покупки новых Ni-MH-батарей питания.

Не используйте функцию разряда перезаряжаемых батарей питания, когда камера установлена в док-станцию или при использовании сетевого блока питания. В этих случаях Ni-MH-батареи питания не будут разряжаться из-за подачи напряжения с внешнего источника питания.

## Процедура разряда перезаряжаемых Ni-MH-батарей питания

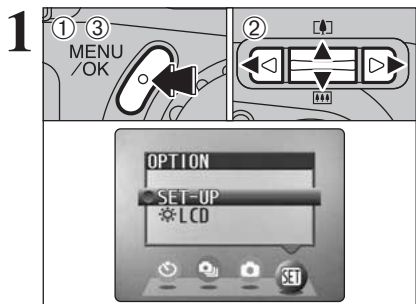

- (1) Нажмите кнопку MENU/OK.
- (2) С помощью кнопок со стрелками </> выберите «SET» OPTION, а затем нажатием на кнопки со стрелками вверх/вниз выберите «SET-UP».
- (3) Нажмите кнопку MENU/OK.

☛ Во время разряда батарей питания снимайте камеру с док-станции.

☛ **Не используйте процедуру разряда перезаряжаемых батарей питания на щелочных батареях.**



- (1) С помощью кнопок со стрелками вверх/вниз выберите «DISCHARGE» (РАЗРЯД).
- (2) Нажмите кнопку со стрелкой вправо.

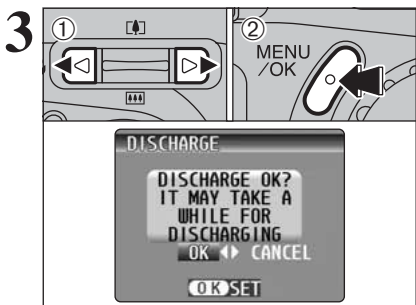

- (1) С помощью кнопок со стрелками </> выберите OK.
- (2) Нажмите кнопку MENU/OK. Экран изменится и начнется процесс разряда батарей. Когда начнет мигать красный индикатор разряда батарей питания и разряд закончится, камера выключится.

☛ Чтобы отменить выполнение разряда батарей, нажмите кнопку BACK.

## Предупреждающие индикаторы

Индикатор	Описание	Способ устранения
	Сбой или неисправность камеры.	<ul style="list-style-type: none"> <li>- Вновь включите камеру, не прикасаясь к объективу.</li> <li>- Выключите и включите камеру несколько раз. Если вновь будет отображено сообщение об ошибке, обратитесь к дилеру FUJIFILM.</li> </ul>
	В параметрах DPOF был выбран видеоклип.	Для установки параметров DPOF видеоклипы не могут быть выбраны.

Индикатор	Описание	Способ устранения
(Светится красным) (Мигает красным)	Батарея питания камеры близка к разряду или разряжена полностью.	Замените или перезарядите батарею питания.
	Сильное влияние перемещения камеры из-за низкой скорости затвора.	Используйте съемку со вспышкой. Однако, для некоторых сцен необходимо использовать штатив.
!AE	Выход за пределы диапазона автоматической регулировки экспозиции.	Съемка может быть выполнена, но экспозиция будет установлена неправильно.
!AF	Функция автоматической фокусировки не может эффективно работать.	- Если изображение слишком темное, выберите объект, находящийся на расстоянии около 2 метров от объекта съемки. - Используйте для съемки режим фикс-фокуса.
NO CARD	Не установлена карта памяти.	- Правильно устанавливайте карту памяти.
CARD NOT INITIALIZED	- Карта памяти xD-Picture Card не отформатирована. - Загрязнены контакты карты xD-Picture Card.  - Сбой камеры.	- Отформатируйте карту памяти xD-Picture Card. - Протрите область контактов карты xD-Picture Card при помощи сухой, мягкой ткани. Иногда бывает необходимо отформатировать карту xD-Picture Card. Если сообщение об ошибке появится вновь, замените карту xD-Picture Card. - Обратитесь к дилеру FUJIFILM.
CARD ERROR	- Загрязнены контакты карты памяти. - Карта памяти xD-Picture Card повреждена. - Карта памяти xD-Picture Card неправильно отформатирована. - Сбой камеры.	- Протрите область контактов карты памяти xD-Picture Card при помощи сухой, мягкой ткани. Иногда бывает необходимо отформатировать карту памяти xD-Picture Card. Если сообщение об ошибке появится вновь, замените карту памяти. - Обратитесь к дилеру FUJIFILM.
CARD FULL	Карта памяти xD-Picture Card записана полностью.	Сотрите некоторые изображения или используйте карту памяти xD-Picture Card, на которой достаточно свободного места.
READ ERROR	- Файл, который Вы хотите воспроизвести, был записан неправильно. - Загрязнены контакты карты памяти xD-Picture Card.  - Сбой камеры. - Вы пытаетесь воспроизвести видеоклип, записанный на другой камере.	- Изображения не могут быть воспроизведены.  - Протрите область контактов карты памяти xD-Picture Card при помощи сухой, мягкой ткани. Иногда бывает необходимо отформатировать карту памяти xD-Picture Card. - Обратитесь к дилеру FUJIFILM. - Видеоклипы не могут быть воспроизведены.
FILE NO. FULL	Номер кадра достиг 999-9999.	(1) Установите в камеру отформатированную карту xD-Picture Card. (2) В меню SET-UP установите параметр FRAME NO. в положение RENEW. (3) Начните съемку. (Нумерация будет начата с 100-0001). (4) В меню SET-UP установите параметр FRAME NO. в положение CONT.
WRITE ERROR	- Информация не может быть записана из-за ошибки карты памяти xD-Picture Card или сбоя связи между картой памяти xD-Picture Card и камерой. - Отснятое изображение не может быть записано, т.к. его размер превышает величину свободного места на карте памяти xD-Picture Card.	- Переустановите карту памяти xD-Picture Card или выключите и вновь включите камеру. Если вновь будет отображено сообщение об ошибке, обратитесь к дилеру FUJIFILM. - Используйте новую карту памяти xD-Picture Card.
PROTECTED CARD	Выбранный Вами файл защищен от стирания.	Защищенные файлы не могут быть стерты. Снимите защиту.
DPOF FILE ERROR	В режиме DPOF был установлен режим печати более 1000 кадров.	Максимальное количество кадров на одной карте памяти xD-Picture Card, для которых может быть определено количество отпечатков, составляет 999. Скопируйте изображения, которые Вы хотите отпечатать, на другую карту памяти xD-Picture Card, а затем определите параметры DPOF.

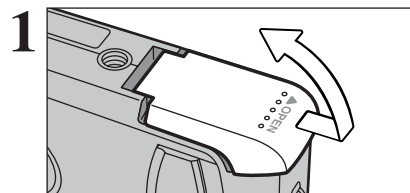

Перед открыванием крышки батарейного отсека убедитесь в том, что камера выключена (лампочка видеосъемки не светится).

- ❗ Если Вы откроете крышку батарейного отсека, когда камера включена, камера автоматически выключится.
- ❗ Не прилагайте избыточное усилие к крышке батарейного отсека.

Не открывайте крышку батарейного отсека, когда камера включена. Это может привести к повреждению карты памяти xD-Picture Card или повреждению файлов изображений на карте памяти xD-Picture Card.

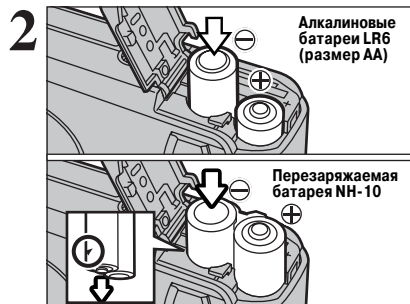

Установите батареи питания, соблюдая полярность установки.



Совместите золоченую метку на слоте установки карты памяти xD-Picture Card с областью позолоченных контактов на карте памяти xD-Picture Card, а затем жестко вставьте карту памяти в слот.

- ❗ Если карта памяти xD-Picture Card вставляется неправильно, она не задвинется в слот полностью. Будьте осторожны, не прилагайте избыточное усилие при установке карты памяти xD-Picture Card в слот.

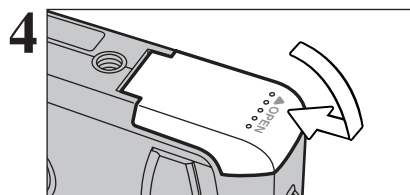

Закройте крышку батарейного отсека.

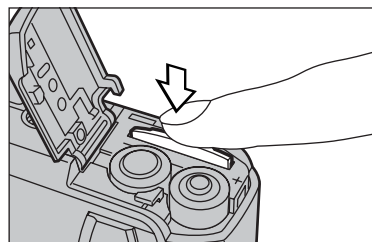

### Замена карты xD-Picture Card



Если Вы нажмете на карту памяти, установленную в слот, а затем медленно отпустите палец, фиксатор карты будет освобожден и карта памяти будет извлечена.

## Проверка оставшегося заряда батареи питания

Включите камеру и проверьте, светится или нет индикатор разряда батареи питания (☐) или (☐) на жидкокристаллическом мониторе. Если индикатор разряда батареи питания не отображается, это означает, что батареи питания заряжены полностью.

- ① Нет индикатора
- ②  Светится красным
- ③  Мигает красным

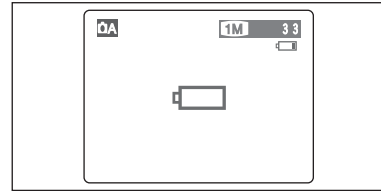

- (1) Батареи питания заряжены полностью.
- (2) Недостаточный заряд батарей питания. Батареи питания скоро разрядятся полностью и должны быть заменены.
- (3) Батареи питания разряжены. Дисплей на короткое время погаснет и камера прекратит работу. Установите полностью заряженные батареи питания или перезарядите установленные батареи.

С правой стороны ЖК-монитора индикатор «☐» отображается в виде маленькой иконки. Индикатор «☐» отображается на ЖК-мониторе в виде большой иконки.

☛ Приведенная выше информация применима только к режиму фотосъемки. В режиме воспроизведения переход от «☐» к «☐» может занимать меньшее время.

☛ Когда батареи питания будут разряжены, появится индикатор «☐» и камера автоматически прекратит работу. Если это произойдет, камера может возобновить работу, если Вы вновь включите ее, даже не установив новые или полностью заряженные батареи питания. Однако, это может привести к возникновению неисправностей, например, если камера выключится во время движения объектива. Всегда устанавливайте новые или полностью заряженные батареи питания.

## Функция экономии энергии

Если камера не будет использоваться в течение 30 секунд, эта функция временно отключит жидкокристаллический монитор, чтобы уменьшить потребление электроэнергии. Если далее камера не будет использоваться в течение 2 или 5 минут, функция экономии энергии автоматически выключит камеру. Чтобы вновь включить камеру, сдвиньте переключатель Power в сторону, чтобы выключить камеру, а затем вновь включите камеру.

## Карта памяти xD-Picture Card

Карта памяти xD-Picture Card, поставляемая в комплекте с Вашей цифровой камерой, представляет собой новый носитель для записи изображений, разработанный специально для цифровых камер. Каждая карта памяти xD-Picture Card содержит встроенную полупроводниковую микросхему памяти (флэш-памяти NAND), которая используется для хранения цифровой информации об изображении. Т.к. процесс записи выполняется электронным способом, сохраненные данные могут быть стерты с карты и может быть записана новая информация.

- При использовании новой карты памяти или карты памяти, инициализация которой была выполнена на персональном компьютере, перед началом использования карты отформатируйте/проведите инициализацию карты на Вашей цифровой камере.

## Защита информации

- В ситуациях, приведенных ниже, записанная информация может быть стерта (повреждена). Пожалуйста, обратите внимание на то, что компания FUJIFILM не несет ответственности за потерю (повреждение) записанной информации.

1. Если карта памяти была извлечена и камера была выключена во время записи информации, во время стирания информации (форматирование карты) или во время перехода на следующий кадр при воспроизведении.

2. Если карта неправильно используется владельцем или третьей стороной

Мы рекомендуем выполнять резервное копирование важной информации на другой носитель (магнито-оптический диск, CD-R, жесткий диск и т.д.).

## Замечания по использованию карт памяти xD-Picture Card

- Храните карты памяти xD-Picture Card в местах, недоступных для детей. Храните карту памяти xD-Picture Card так, чтобы дети не могли случайно проглотить ее. Если ребенок проглотит карту памяти, немедленно обратитесь к врачу.

- При установке карты в камеру удерживайте карту прямо, когда Вы ее вставляете в слот.

- Карты памяти представляют собой прецизионные (высокоточные) электронные устройства. Не сгибайте, не роняйте, а также не подвергайте карты памяти механическим воздействиям.

- Не используйте, а также не храните карту в памяти в местах, подверженных воздействию высокой температуры и влажности, а также воздействию коррозионных веществ.

- Будьте осторожны, не прикасайтесь к контактам карты и не допускайте загрязнения контактов. Для чистки загрязнения контактов используйте сухую, мягкую ткань.

- Проводите чистку корпуса карты памяти с помощью кусочка сухой, мягкой ткани.

- Чтобы избежать повреждений, вызванных статическим электричеством, всегда для транспортировки или хранения карты памяти используйте специальный антистатический чехол, который поставляется в комплекте. Для переноски используйте специальный чехол.

- Никогда не извлекайте карту памяти или не выключайте камеру во время информации, во время стирания информации (форматирование карты памяти) или во время перехода на следующий кадр при воспроизведении. Эти действия могут привести к повреждению карты памяти.

- Не используйте и не храните эти карты памяти в местах, подверженных воздействию статического электричества или электрических помех.

- Карта памяти может использоваться в течение длительного времени с высокой степенью надежности. Однако, постепенно возможность хранения и воспроизведения информации уменьшается. В этом случае замените карту памяти.

- Никогда не извлекайте карту памяти и не выключайте камеру во время записи, стирания (форматирования карты xD-Picture Card) информации или во время покадрового воспроизведения. Эти действия могут привести к повреждению карты памяти xD-Picture Card.

- Используйте только карты памяти xD-Picture Card, рекомендованные для использования совместно с камерой FinePix A310. Использование других карт памяти xD-Picture Card может привести к повреждению камеры.

- При извлечении карты xD-Picture Card, которая использовалась в течение длительного времени, из камеры, карта xD-Picture Card может быть теплой. Это нормально и не является признаком неисправности.

- Не приклеивайте к карте памяти xD-Picture Card никаких наклеек. Это может привести к отклеиванию наклейки и застреванию карты памяти в камере.

## Замечания по использованию карты памяти xD-Picture Card на персональном компьютере

- Если Вы планируете выполнять съемку фотографий, используя карту памяти xD-Picture Card, которая была использована на персональном компьютере, отформатируйте карту памяти xD-Picture Card на Вашей камере.

- При форматировании карты памяти xD-Picture Card на Вашей карте и последующей съемке и записи фотографий автоматически создается папка (директорий). Отснятые изображения сохраняются в этой папке.

- Не изменяйте и не удаляйте названия папки или файлов на карте памяти xD-Picture Card на персональном компьютере, т.к. в этом случае Вы не сможете воспользоваться картой памяти xD-Picture Card на Вашей камере.

- Всегда для стирания изображений на карте памяти xD-Picture Card используйте цифровую камеру.

- Чтобы отредактировать отснятое изображение, скопируйте снимки на жесткий диск компьютера, а затем отредактируйте скопированное изображение.

- Не копируйте файл, отличный от файлов, которые будут использованы на компьютере.

## Технические характеристики карты памяти xD-Picture Card

Тип	Карта хранения (памяти) изображений для цифровых камер (xD-Picture Card)
Тип памяти	флэш-память типа NAND
Условия эксплуатации	температура: от 0°C до +40°C влажность: максимум 80% или менее (без конденсации влаги)
Размеры	25 мм x 2,2 мм x 20 мм

## Замечания по источникам питания

немного нагрелись. Если Вы используете подогреватель тела для нагрева батарей питания, не допускайте прямого контакта батарей с подогревателем.

- Загрязнение контактов батарей питания может значительно снизить количество доступных снимков. Перед установкой батарей аккуратно протрите контакты батарей при помощи сухой, мягкой ткани.

- Если из батарей питания вытечет какая-либо жидкость, тщательно протрите батарейный отсек, а затем установите новые батареи питания.

- Если вытекшая из батарей питания жидкость попадет на руки или одежду, тщательно промойте эти части водой. Обратите внимание, что если эта жидкость попадет в глаза, она может вызвать потерю зрения. Если это произойдет, не трите глаза. Тщательно промойте глаза водой и обратитесь к врачу за помощью.

### ■ Утилизация батарей питания

При утилизации батарей питания соблюдайте местные требования по утилизации.

### ■ Замечания по использованию компактных перезаряжаемых батарей питания (Ni-MH-батарей - перезаряжаемой батареи питания NH-10 или Ni-MH-батарей питания размера AA)

- Для заряда Ni-MH-батарей размера AA используйте специальное зарядное устройство. Заряжайте батареи питания в соответствии с указаниями, приведенными в инструкции по эксплуатации зарядного устройства.

- Не используйте зарядное устройство для заряда батарей, которые не рекомендовано заряжать в этом устройстве.

- Обратите внимание на то, что после заряда батареи питания могут быть немного теплыми.

- На заводе Ni-MH-батарей не заряжаются. По этой причине перед использованием камеры Вы должны полностью разрядить батареи питания с помощью функции разряда, а затем полностью зарядить их перед использованием в камере.

- Механизм камеры таков, что даже, когда камера выключена, она потребляет незначительный ток. Обращаем особое внимание на то, что Ni-MH-батарей питания могут быть избыточно перезаряжены, если они останутся в зарядном устройстве на длительное время и в этом случае не могут быть использованы даже после перезаряда.

- Ni-MH-батарей питания саморазряжаются даже, если они не используются. Всегда перед использованием заряжайте Ni-MH-батарей питания. Если время работы батарей питания существенно сокращается, даже после правильной зарядки батарей питания, это означает, что ресурс батарей питания закончен и она должна быть заменена.

- Загрязнение (следы пальцев и т.д.) контактов Ni-MH-батарей может значительно снизить количество доступных снимков. Если это произойдет, аккуратно проведите чистку контактов с помощью сухой, мягкой ткани. Затем разрядите батареи питания и выполните их повторный заряд.

Многочисленный заряд Ni-MH-батарей питания размера AA без полного разряда батарей может привести к возникновению так называемого «эффекта памяти», вызывающего появление предупреждения о разряде батарей питания даже, если батареи питания полностью заряжены.

Если Ni-MH-батарей питания подверглись воздействию «эффекта памяти», время работы таких батарей питания будет постепенно уменьшаться. Чтобы решить эту проблему, несколько раз разрядите и зарядите батареи питания, воспользовавшись функцией «Разряд перезаряжаемых батарей питания». Повторите этот цикл несколько раз, Вы можете устранить эффект памяти батарей и восстановить исходные характеристики батарей питания.

- Перезаряжаемые батареи питания могут быть заряжены установкой камеры в док-станцию CP-FXA10 (приобретается дополнительно).

- Вы не можете использовать док-станцию CP-FXA10 совместно с камерой для заряда Ni-MH-батарей питания размера AA.

## Сетевой блок питания

Всегда используйте сетевой блок питания AC-3V (приобретается дополнительно) или AC-3VW (поставляется в комплекте с док-станцией, приобретаемой дополнительно). Использование других блоков питания может привести к повреждению Вашей камеры.

- Сетевой блок питания AC-3V не может быть использован для заряда перезаряжаемой батареи питания NH-10.

- Сетевой блок питания предназначен только для применения в помещениях.

- Надежно подключайте соединительный кабель к гнезду DC IN 3V.

- При отключении соединительного кабеля от гнезда DC выключите камеру и отсоедините вилку, потянув непосредственно за вилку (а не за кабель).

- Не подключайте сетевой блок питания к другим устройствам, кроме указанного.

- Во время работы сетевого блока питания сильно нагревается, но это не является неисправностью.

- Не пытайтесь разбирать сетевой блок питания. Это очень опасно.

- Не пользуйтесь сетевым блоком питания в местах, подверженных воздействию высоких температур и высокой влажности.

- Не роняйте сетевой блок питания и не подвергайте его воздействию механических воздействий.

- Сетевой блок питания может шуметь, но это не является неисправностью.

- При использовании вблизи радиоприемника сетевой блок питания может стать причиной интерференции волн.

## ВКЛЮЧЕНИЕ И ВЫКЛЮЧЕНИЕ, УСТАНОВКА ДАТЫ И ВРЕМЕНИ

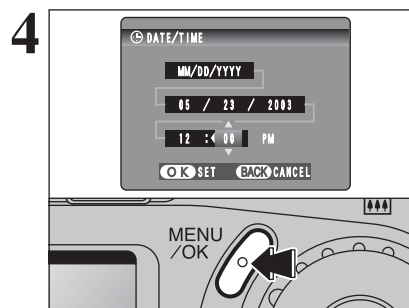
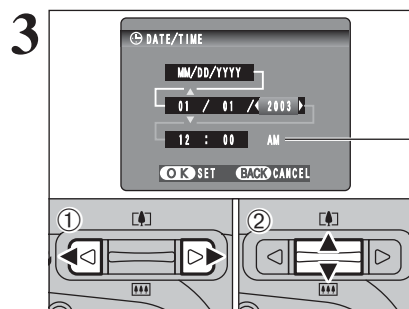
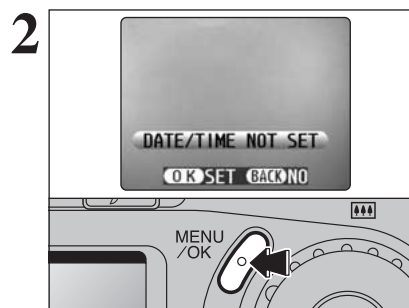
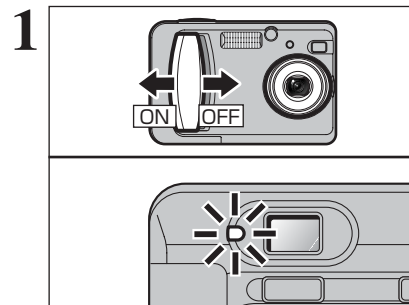

Перемещением сетевого выключателя Вы можете включать/выключать камеру. Когда камера включена, светится зеленая лампочка видоискателя.

После выбора режима «CAM», «SP» или «M» открывается крышка объектива и объектив выдвигается. Т.к. эти действия выполняются с использованием прецизионных компонентов камеры, Вы должны быть аккуратны и не блокировать объектив рукой или пальцами. Блокирование объектива может привести к возникновению повреждений или сбоев и появлению сообщения «FOCUS ERROR» или «ZOOM ERROR». Будьте осторожны, не оставляйте на объективе камеры отпечатков, т.к. это повлияет на качество изображения на снимках.

При первом включении камеры дата будет стерта. Нажмите кнопку MENU/OK, чтобы установить дату и время.

☛ Чтобы установить дату и время позднее, нажмите кнопку BACK.  
☛ Если Вы не установите дату и время, этот подтверждающий экран будет появляться при каждом включении камеры.

(1) Используя кнопку «<» или «>», выберите позицию ввода года, месяца, дня, часов или минут.  
(2) Нажатием на кнопки со стрелками вверх/вниз откорректируйте значение выбранного параметра.

☛ Если Вы будете удерживать в нажатом состоянии кнопку со стрелкой вверх/вниз, цифры будут изменяться непрерывно.  
☛ Если отображаемое время пройдет цифру «12:00», произойдет автоматическое переключение режима AM/PM.

После установки даты и времени нажмите кнопку MENU/OK. Нажатие на кнопку MENU/OK приводит к переключению камеры в режим фотосъемки или воспроизведения.

☛ Если Вы оставите фотокамеру на длительное время, убрав батареи питания, дата и время будут стерты. Если Вы подключите сетевой блок питания или установите батареи питания на 30 минут и более, параметры камеры будут сохраняться в течение 3 часов даже, если Вы вновь отключите сетевой блок питания или извлечете батареи питания.

# КОРРЕКТИРОВКА ДАТЫ, ВРЕМЕНИ И ИЗМЕНЕНИЕ ФОРМАТА ДАТЫ, ВЫБОР ЯЗЫКА

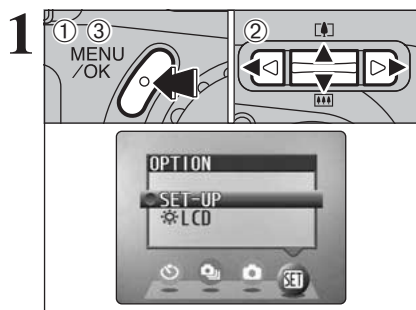

- Нажмите кнопку MENU/OK.
- Нажатием на кнопки курсора «<<» и «>>» выберите «OPTION», а затем при помощи кнопок со стрелками вверх/вниз выберите «SET-UP».
- Нажмите кнопку MENU/OK.

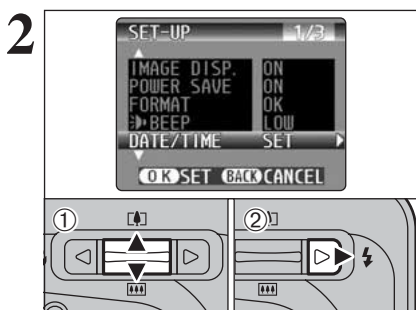

- При помощи кнопок со стрелками вверх/вниз выберите DATE/TIME (ДАТА/ВРЕМЯ).
- Нажмите кнопку курсора «>>».

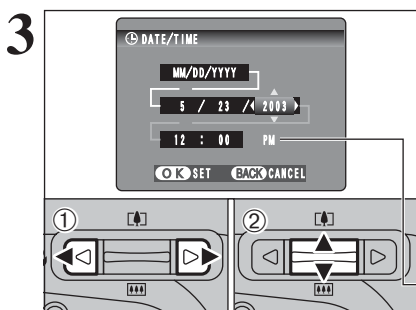

## Изменение даты и времени

- Используя кнопку «<<» или «>>», выберите позицию ввода года, месяца, дня, часов или минут.
- Нажатием на кнопки со стрелками вверх/вниз откорректируйте значение выбранного параметра.

- Если Вы будете удерживать в нажатом состоянии кнопку со стрелкой вверх/вниз, цифры будут изменяться непрерывно.
- Если отображаемое время пройдет цифру «12:00», произойдет автоматическое переключение режима AM/PM.

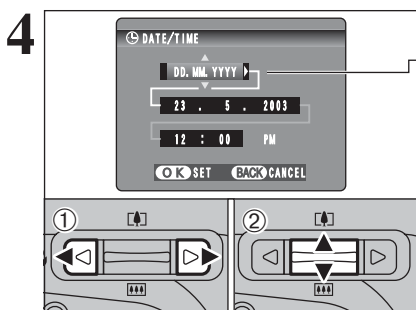

## Изменение формата даты

- При помощи кнопок курсора «<<» и «>>» выберите строку формата даты.
- С помощью кнопок курсора со стрелками вверх/вниз установите формат даты.

# Замечания по правильной эксплуатации камеры

Для того, чтобы правильно эксплуатировать камеру, прочтите эту информацию, а также «Меры безопасности», приведенные далее.

## Избегайте использования и хранения камеры в следующих местах

- Не храните и не используйте камеру в следующих местах:
  - В местах с повышенной влажностью, загрязнением или пылинностью.
  - В местах попадания прямого солнечного света, а также в местах, подверженных воздействию чрезвычайно высоких температур, например, в закрытом автомобиле летом. В местах с чрезвычайно низкой температурой.
  - В местах, подверженных сильной вибрации.
  - В местах, подверженных воздействию дыма или пара.
  - В местах, расположенных вблизи источников магнитного поля (например, вблизи двигателей, трансформаторов или магнитов).
  - В местах, где возможен контакт с химическими веществами такими, как пестициды, или резиновыми или виниловыми предметами в течение длительного времени.

**Не допускайте попадания на камеру воды и песка**  
Камера FinePix A310 чрезвычайно чувствительна к воздействию воды и песка. При съемке на пляже или вблизи воды, убедитесь в том, что на камеру не попадает вода и песок. Также не оставляйте камеру в местах с повышенной влажностью. В противном случае камера может быть серьезно повреждена.

## Замечания по конденсации влаги

Если камера будет быстро перенесена из холода в теплое помещение, внутри камеры и на объективе могут образоваться капельки жидкости (конденсация влаги). Если это произошло, выключите камеру и перед повторным ее использованием подождите около 1 часа. Конденсация влаги также может происходить на карте xD-Picture Card. В этом

случае извлеките карту xD-Picture Card и перед повторным использованием подождите некоторое время.

## Если камера не используется в течение длительного времени

Если Вы не планируете пользоваться камерой в течение длительного времени, перед хранением извлеките батареи питания и карту xD-Picture Card из камеры.

## Чистка камеры

- Для удаления пыли с объектива и поверхности жидкокристаллического монитора, а затем аккуратно протрите поверхность мягкой, сухой тканью. Если останутся какие-либо следы загрязнения, нанесите небольшое количество чистящей жидкости для объективов на кусочек специальной чистящей бумаги Fujifilm для объективов и аккуратно протрите.
- Не допускайте царапания объектива, жидкокристаллического монитора и видоискателя твердыми предметами, т.к. эти поверхности легко повреждаются.
- Проводите чистку корпуса камеры с помощью мягкой, сухой ткани. Не используйте для чистки агрессивные химические вещества, такие как растворители, бензин или инсектициды, т.к. эти вещества могут привести к деформации и повреждению покрытия.

## Использование камеры во время путешествий за границу

Во время путешествий за границей не кладите камеру в сумку. В аэропортах сумки и чемоданы подвергаются сильному механическим воздействиям и камера может быть повреждена изнутри даже, если не будет видимых внешних повреждений.

# Замечания по источникам питания

## Используемые батареи питания

- В этой камере могут быть использованы щелочные батареи питания размера AA и никель-металл-гидридные (Ni-MH) батареи и перезаряжаемую батарею питания NH-10. Литиевые, никель-кадмиевые или марганцевые батареи питания размера AA не могут быть использованы, т.к. они излучают тепло и могут вызвать сбой и неисправности в работе камеры.
- Емкость щелочных батарей питания варьируется в зависимости от марки и срок службы батарей питания (время работы) может быть меньше, чем у остальных батарей.

## Замечания по батареям питания

- Неправильное использование батарей питания может привести к вытеканию электролита, нагреву батарей, возгоранию и взрыву. Всегда соблюдайте меры безопасности, приведенные ниже.
- Не нагревайте батареи питания и не бросайте их в огонь.
- Не переносите и не храните батареи питания вместе с металлическими предметами, например, браслетами или заколками для волос, которые могут замкнуть контакты батарей.
- Не допускайте попадания на батареи питания пресной или морской воды, а также следите за тем, чтобы контакты батарей питания были сухими.
- Не пытайтесь деформировать, разбирать или видоизменять батареи питания.
- Не пытайтесь снимать внешний корпус и наклейку с батарей питания.

- Не роняйте и не подвергайте батареи питания сильным механическим воздействиям.
- Не используйте вытекшие, деформированные, обесцвеченные батареи питания, или батареи питания с видимыми повреждениями.
- Не храните батареи питания в слишком теплых или влажных местах.
- Храните батареи питания в местах, недоступных для детей.
- При установке батарей питания в камеру убедитесь соблюдения полярности установки батарей питания.
- Не используйте новые батареи питания совместно со старыми батареями. При использовании перезаряжаемых батарей питания не используйте одновременно заряженную и разряженную батарею. Не используйте одновременно батареи питания разных типов или производителей.
- Если Вы не планируете пользоваться камерой в течение длительного времени, извлеките батареи питания из камеры. (Обратите внимание на то, что если в камере будут отсутствовать батареи питания, дата и время будут стерты).
- Сразу после использования батареи питания могут быть немного теплыми. Перед извлечением батарей питания выключите камеру и дождитесь остывания батарей.
- При замене батарей питания всегда устанавливайте 4 новые батареи. Под новыми батареями подразумеваются полностью заряженные (одновременно) батареи питания.
- Эффективность батарей питания снижается при низких температурах (ниже +10 градусов) и уменьшается время, в течение которого батареи питания могут использоваться. Это особенно относится к щелочным батареям питания. В условиях низкой температуры перед установкой батарей питания в камеру положите их в карман, чтобы батареи

## Дополнительные принадлежности

> Дополнительные принадлежности (приобретаемые отдельно) могут значительно облегчить процесс съемки с помощью камеры FinePix A310. Для получения информации о том, как прикреплять и использовать принадлежности, обратитесь к инструкциям, поставляемым вместе с используемыми принадлежностями. Для получения самой свежей информации о принадлежностях камеры посетите сайт FUJIFILM: <http://home.fujifilm.com/products/digital/index.html>

<p><b>- Карта памяти xD-Picture Card</b> Вы можете использовать в данной камере следующие карты памяти xD-Picture Card: DPC-16 (16 МБ)/DPC-32 (32 МБ)/DPC-64 (64 МБ)/DPC-128 (128 МБ)/DPC-256 (256 МБ)</p>	
<p><b>- Сетевой блок питания AC-3V</b> Используйте сетевой блок питания при съемке фотографий в течение длительного времени или когда камера FinePix A310 подключена к персональному компьютеру. Не подключайте блок питания AC-3V к док-станции для зарядки батарей питания. - Форма сетевого блока питания, сетевой вилки и розетки варьируется в зависимости от страны.</p>	
<p><b>- Перезаряжаемая батарея питания Fujifilm 2HR-3UF</b> 2HR-3UF включает в себя 4 высокоомощные никель-металл-гидридные батареи питания размера AA.</p>	
<p><b>- Зарядное устройство с батареями BK-NH</b> В комплект BK-NH входят зарядное устройство BCH-NH и 2 никель-металл-гидридные (Ni-MH) батареи питания. Заряд 2 Ni-MH-батарей питания занимает около 120 минут. Одновременно Вы можете заряжать до 4 Ni-MH батарей питания.</p>	
<p><b>- Док-станция (кредл) CP-FXA10</b> Если Вы подключите к док-станции сетевой блок питания и кабель с разъемом USB, Вы сможете заряжать батарею камеры или подключать камеру к компьютеру, просто поместив камеру в док-станцию (кредл). В комплекте с док-станцией CP-FXA10 поставляются блок питания AC-3VW и перезаряжаемая батарея питания NH-10. Другие Ni-NH-батареи питания не могут быть заряжены в этой док-станции. Для того, чтобы использовать док-станцию для заряда батарей питания камеры, используйте блок питания AC-3VW, поставляемый в комплекте с док-станцией.</p>	
<p><b>- Перезаряжаемая батарея питания NH-10</b> Это батарейный блок, использующий никель-металл-гидридные (Ni-MH) батареи питания. Батарея питания NH-10 может быть заряжена с помощью цифровой камеры FinePix A310 и док-станции CP-FXA10 или сетевого блока питания AC-3VW. Если после покупки док-станции Вам потребуется запасная батарея питания, приобретите батарейный блок NH-10. (Обратите внимание на то, что NH-10 не может быть заряжена самостоятельно).</p>	
<p><b>- SC-FXA01</b> Этот чехол специально создан для защиты камеры от загрязнений, попадания пыли и легких механических воздействий во время переноски.</p>	
<p><b>- Считывающее устройство карт памяти DPC-R1</b> Это устройство обеспечивает упрощенную процедуру копирования информации (изображений) в любом направлении между компьютером и картой памяти изображений (xD-Picture Card и SmartMedia). Устройство карт памяти DPC-R1 использует интерфейс USB, обеспечивающий высокую скорость передачи данных. - Это устройство совместимо с операционными системами Windows 98SE, Windows 2000 Professional, Windows XP или iMac, Mac OS 8.6-9.2, Mac OS X (10.1.2-10.1.5) и моделями, поддерживающими порт USB в качестве стандартного устройства. - Совместимо с картами памяти xD-Picture Card объемом от 16 до 256 МБ и картами памяти SmartMedia объемом от 4 до 128 МБ, рассчитанными на напряжение 3,3 В.</p>	
<p><b>- Переходник на PC-карту (DPC-AD)</b> Переходник на PC-карту позволяет использовать карту xD-Picture Card или SmartMedia в качестве стандартной PC-карты (тип II), совместимой с ATA (PCMCIA 2.1). - Этот переходник совместим с картами памяти xD-Picture Card объемом от 16 до 256 МБ и картами памяти SmartMedia, рассчитанными на напряжение 5 В/3,3 В, объемом от 2 МБ до 128 МБ.</p>	
<p><b>- Адаптер для карты памяти CompactFlash™</b> Установка карты памяти xD-Picture Card в этот адаптер позволяет Вам использовать карту памяти в качестве карты памяти CompactFlash (тип I). - Windows 95/98/98 SE/Me/2000 Professional/XP - Mac OS 8.6 - 9.2/X (10.1.2/10.1.5)</p>	

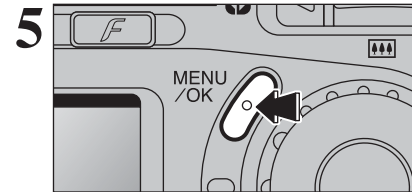

5 Всегда после окончания настройки параметров нажимайте кнопку MENU/OK.

## ВЫБОР ЯЗЫКА

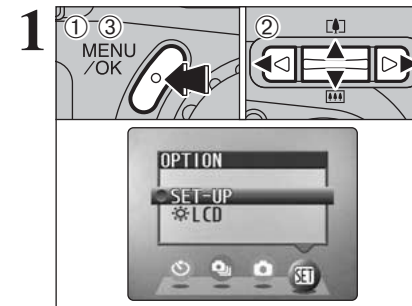

(1) Нажмите кнопку MENU/OK, чтобы отобразить экранное меню.  
(2) При помощи кнопок курсора со стрелками выберите «OPTION», а затем - «SET-UP».  
(3) Нажмите кнопку MENU/OK.

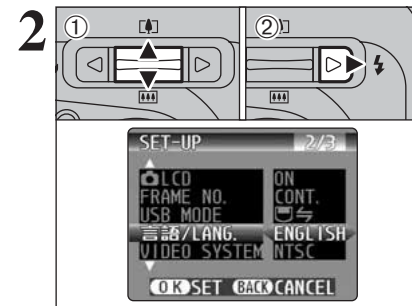

(1) Будет отображен экран настройки параметров SET-UP. Нажатием на кнопки курсора со стрелками вверх/вниз выберите LANG (ЯЗЫК).  
(2) Нажатием на кнопку «>» выберите нужный язык: «日本語» (ЯПОНСКИЙ), «ENGLISH» (АНГЛИЙСКИЙ), «FRANCAIS» (ФРАНЦУЗСКИЙ), «DEUTSCH» (НЕМЕЦКИЙ), «ESPANOL» (ИСПАНСКИЙ) или «中文» (КИТАЙСКИЙ). Вы можете пролистывать список языков нажатием на кнопку курсора со стрелкой вправо.

☛ На всех иллюстрациях этой инструкции выбран английский язык.  
☛ Более подробная информация о меню «SET» OPTION приведена далее.

## СЪЕМКА ФОТОГРАФИЙ (АВТОМАТИЧЕСКИЙ РЕЖИМ)

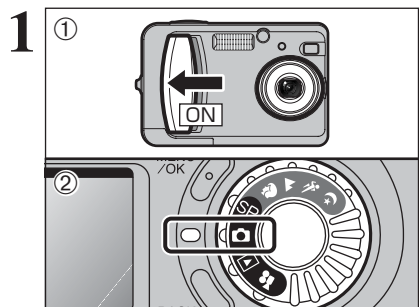

- (1) Сдвиньте переключатель Power вбок, чтобы включить камеру.
  - (2) Установите переключатель выбора режима в положение «».
- **Расстояние фокусировки:** от 60 см до бесконечности

☛ Для съемки объектов, находящихся на расстоянии менее 60 см, используйте режим макросъемки.

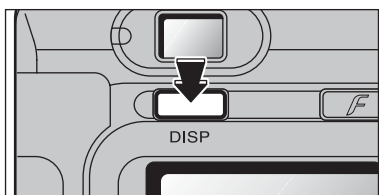

Для съемки фотографий с использованием видеоскринатора нажмите кнопку DISP, чтобы выключить жидкокристаллический монитор. (Выключение ЖК-монитора приводит к сохранению заряда батарей питания).

☛ Обратите внимание на то, что Вы не можете выключить ЖК-монитор в режиме макросъемки.

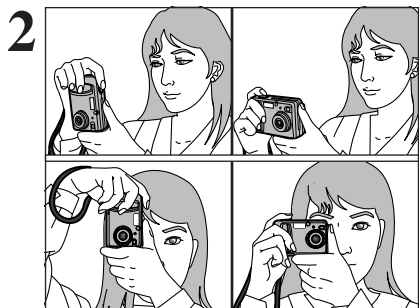

Согните руку в локте и удерживайте камеру обеими руками. Расположите большой палец правой руки так, чтобы Вам было удобно использовать кнопку «зума».

☛ Если во время съемки фотокамера будет сдвинута (подрагивание камеры), изображение будет размыто. Чтобы избежать подрагивания камеры, особенно при съемке в темноте, когда включен режим принудительного отключения вспышки, используйте штатив.

☛ На нижнем крае ЖК-монитора может возникать неравномерность яркости. Это нормально и не является признаком неисправности. Это не влияет на снятое изображение.

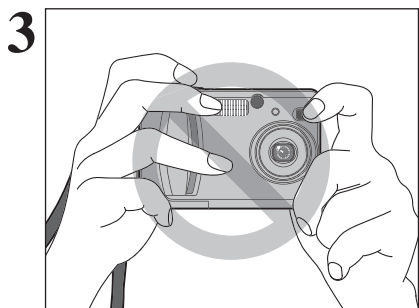

Удерживайте камеру так, чтобы пальцы или ремень не закрывали объектив, вспышку или датчик управления вспышкой. Если объектив, вспышка или датчик управления вспышкой будут закрыты пальцами или ремнем камеры, Вы не сможете достичь нужной яркости (экспозиции) кадра.

☛ Убедитесь в чистоте объектива. Если объектив загрязнен, проведите его чистку, как описано в соответствующем разделе.

☛ Если в условиях повышенной запыленности или во время снега Вы используете вспышку, на изображении могут присутствовать белые точки. Это связано с отражением света вспышки от пылинок или снежинок. В этом случае попробуйте выполнить съемку, принудительно отключив вспышку.

## Опции наращивания системы

### Описание дополнительно приобретаемой док-станции (кредла)

☛ Для получения более подробной информации о док-станции обратитесь к инструкции по эксплуатации, поставляемой в комплекте с док-станцией (кредлом).

#### - Установка док-станции

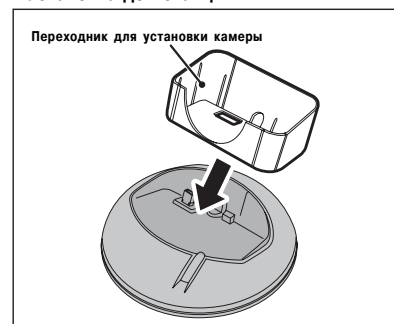

Установите переходник на док-станцию.

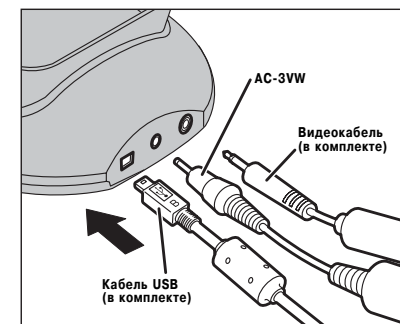

Подключите к док-станции сетевой блок питания AC-3VW, поставляемый в комплекте видеокабель или кабель USB.

#### - Заряд перезаряжаемой батареи питания NH-10

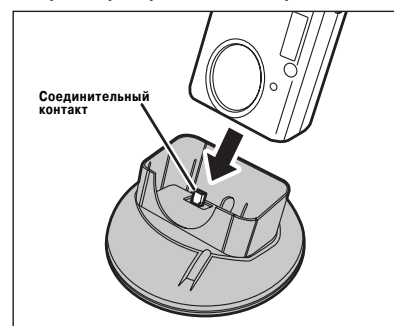

Установите камеру, в которой находится перезаряжаемая батарея питания NH-10, на док-станцию.

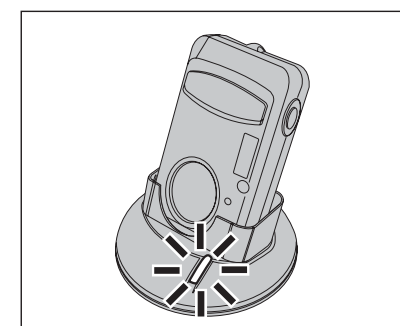

Заряд батареи начнется после установки камеры в док-станцию.

#### - Извлечение камеры из док-станции

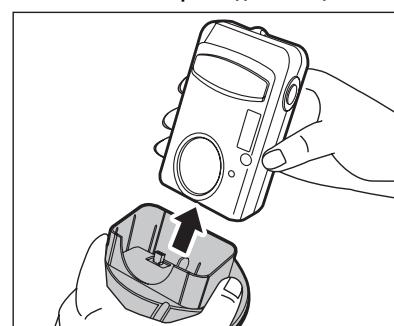

Надежно удерживайте док-станцию и поднимите камеру вверх.

# Опции наращивания системы

Используя камеру FinePix A310 совместно с другими устройствами FUJIFILM, Вы можете расширить Вашу систему для выполнения различных задач.

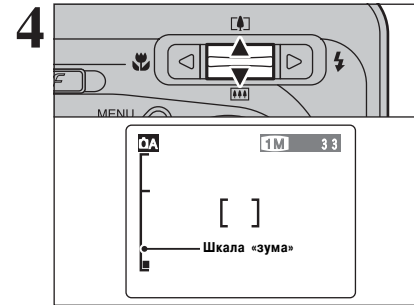
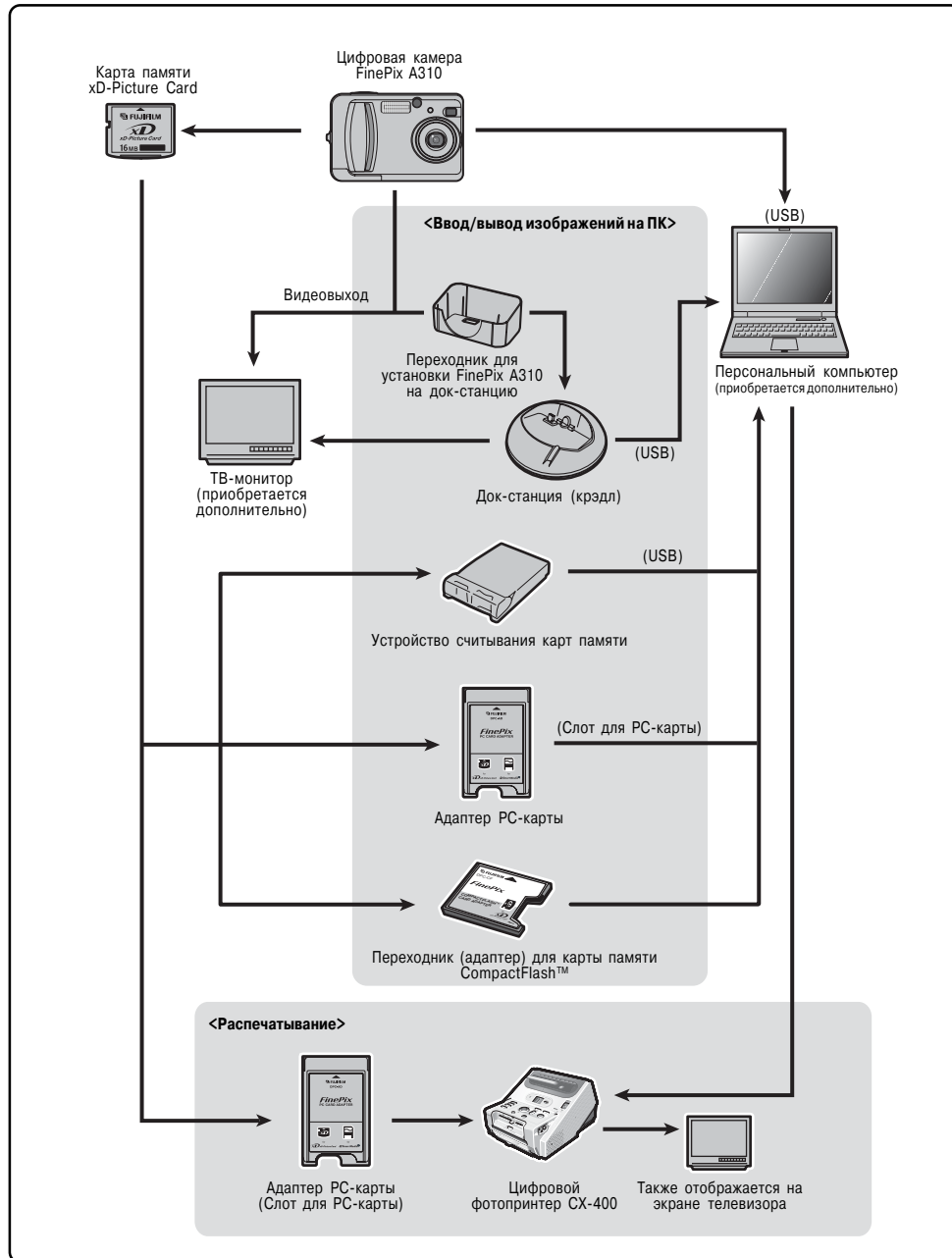

Чтобы осуществить «наезд» (зум) на изображение, нажимайте кнопку со стрелкой вверх (TELE). Чтобы выполнить «отъезд» (зум) от изображения, нажимайте кнопку со стрелкой вниз (WIDE). При использовании «зума» на ЖК-мониторе будет отображена шкала «зума».

**- Фокусное расстояние оптического «зума»**  
(эквивалент 35-мм камеры)  
от 38 мм до 114 мм  
Максимальное увеличение «зума»: 3x

При переключении между оптическим и цифровым «зумом» процесс изменения размера изображения кратковременно прерывается. Чтобы переключить режим работы «зума», еще раз нажмите ту же кнопку «зума».

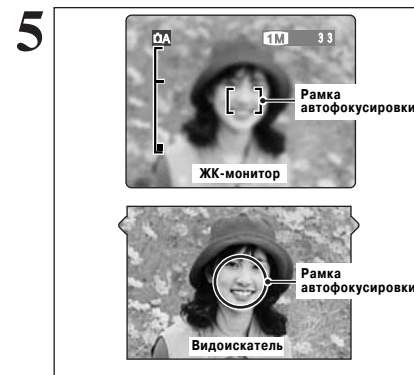

Используя видоискатель или ЖК-монитор, скомпонуйте кадр так, чтобы рамка автофокусировки была совмещена с объектом съемки.

- Если объект находится не по центру кадра, используйте для съемки режим фикс-фокуса/фиксации экспозиции.
- Изображение, отображаемое на ЖК-мониторе перед съемкой, может отличаться по яркости, цветности и т.д. от реально записываемого изображения. Если возникнет необходимость, воспроизведите записанное изображение, чтобы проверить его.
- Чтобы более точно скомпоновать кадр, при выполнении съемки Вы должны использовать ЖК-монитор.
- В некоторых случаях бывает затруднительно добиться четкого изображения объекта съемки на экране жидкокристаллического монитора (например, в яркий солнечный день или при съемке в условиях пониженной освещенности). В таких ситуациях для помощи в компоновке кадра используйте видоискатель.

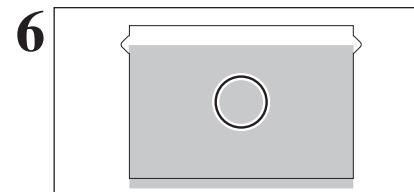

Если при съемке с расстояния от 0,6 м до 1,5 м Вы используете видоискатель, будет отснята только затененная область.

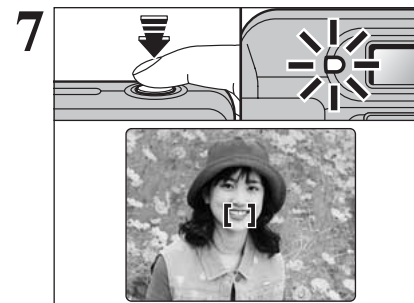

Нажмите кнопку спуска затвора до половины. Фокусировка будет закончена, когда рамка автоматической фокусировки (AF) станет меньше и зеленая лампочка видоискателя перестанет мигать и начнет светиться постоянно.

- Если на ЖК-мониторе появится сообщение «!AF», это значит, что камера не может сфокусироваться на объекте съемки.
- Когда Вы нажмете кнопку спуска затвора наполовину, видеоизображение на жидкокристаллическом ЖК-мониторе будет кратковременно остановлено. Однако, это не изображение, которое будет записано.
- Если на экране отобразится сообщение «!AF» (например, слишком темно для фокусировки камеры), для выполнения съемки попробуйте отступить от объекта на 2 метра.

## СЪЕМКА ФОТОГРАФИЙ (АВТОМАТИЧЕСКИЙ РЕЖИМ)

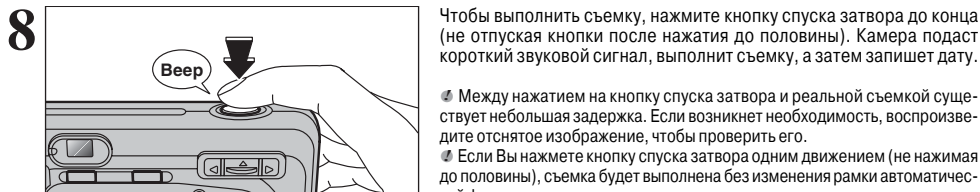

Чтобы выполнить съемку, нажмите кнопку спуска затвора до конца (не отпуская кнопки после нажатия до половины). Камера подаст короткий звуковой сигнал, выполнит съемку, а затем запишет дату.

- Между нажатием на кнопку спуска затвора и реальной съемкой существует небольшая задержка. Если возникнет необходимость, воспроизведите отснятое изображение, чтобы проверить его.
- Если Вы нажмете кнопку спуска затвора одним движением (не нажимая до половины), съемка будет выполнена без изменения рамки автоматической фокусировки.
- Во время съемки лампочка в видоискателе светится оранжевым цветом (камера не готова). Когда камера готова к съемке, лампочка в видоискателе начинает светиться зеленым цветом.
- Во время заряда вспышки лампочка в видоискателе мигает оранжевым цветом. Если включен ЖК-монитор, экран может кратковременно гаснуть. Это нормально и не является признаком неисправности.

### ■ Индикаторная лампочка видоискателя

Лампочка	Состояние камеры
Светится зеленым цветом	Камера готова к съемке.
Мигает зеленым цветом	Выполняется автоматическая фокусировка/автоматическая установка экспозиции или камера подрагивает.
Мигает поочередно зеленым и оранжевым цветами	Изображение записывается на карту памяти xD-Picture Card (камера готова к съемке).
Светится оранжевым цветом	Изображение записывается на карту памяти xD-Picture Card (камера не готова к съемке).
Мигает оранжевым цветом	Выполняется заряд вспышки (вспышка не срабатывает).
Мигает зеленым цветом (с интервалом в 1 секунду)	Камера находится в экономичном режиме.
Мигает красным цветом	- <b>Предупреждения карты памяти xD-Picture Card.</b> Не установлена карта памяти xD-Picture Card, не отформатирована карта памяти, неправильное форматирование, на карту xD-Picture Card установлена защита от записи, карта памяти переполнена, ошибка карты памяти. - Ошибка управления объективом.

### Объекты, не подходящие для автоматической фокусировки

Несмотря на то, что камера FinePix A310 использует точный механизм автоматической фокусировки, иногда бывает трудно или невозможно выполнить фокусировку на всех типах объектов съемки. В таких случаях изображение может быть расфокусировано.

- Очень яркие объекты, например, зеркало или кузов автомобиля.
- Объекты, съемка которых выполняется через стекло.
- Объекты, которые плохо отражают свет, например, волосы или шерсть.
- Нематериальные объекты, например, пламя или дым.
- Слишком темные объекты съемки.
- Если слишком большой контраст между объектом съемки и фоном (например, съемка на фоне белых стен или объектов съемки, одетых в одежду цвета фона).
- Если перед объектом или позади объекта съемки находятся посторонние предметы (например, при съемке животных в клетках или людей перед деревьями).
- Объекты съемки, движущиеся с большой скоростью.

В этих условиях съемки используйте режим фикс-фокуса/фиксации экспозиции.

## ИСПОЛЬЗОВАНИЕ ПРОГРАММЫ FinePixViewer

(6) На экране появится окно Add/Remove Programs Properties. Выберите программу, которую Вы хотите удалить (FinePixViewer или драйвер), а затем кликните на экранной кнопке [Add/Remove].

<Для удаления программы FinePixViewer>

FinePixViewer Ver. 4.0

<Для удаления драйвера>

FUJIFILM USB Driver



(7) Когда появится подтверждающее сообщение, кликните на экранной кнопке [OK]. Внимательно проверяйте выбор, т.к. после клика на кнопке [OK] процесс не может быть отменен.



(8) Начнется процесс автоматического удаления программы. Когда удаление будет выполнено, кликните на экранной кнопке [OK].

### Macintosh

- Выполняйте эту процедуру только, если Вам не требуется установленная программа или программа проинсталлирована неправильно.

### Mac OS 8.6 - 9.2

#### ■ Удаление драйверов режимов DSC и PC CAM

1. Убедитесь в том, что камера не подключена к Вашему Macintosh.
2. Перетащите все файлы, которые начинаются с «USB04CB...» в корзину (Trash).
3. Перезагрузите компьютер.
4. В меню Special выберите Empty Trash (Очистить корзину).

#### ■ Удаление программ Exif Launcher, FinePixViewer и DP Editor

1. После выхода из программы Exif Launcher в пункте Exif Launcher Settings меню Settings переместите файл Exif Launcher из папки System - Startup items в корзину (Trash). Затем в меню Special выберите Empty Trash (Очистить корзину).
2. После выхода из программ FinePixViewer и DP Editor перетащите папку с проинсталлированной программой FinePixViewer в корзину (Trash), а затем в меню Special выберите Empty Trash (Очистить корзину).

### Mac OS X

#### ■ Удаление программы FinePixViewer

Выйдите из программы FinePixViewer и DP Editor. Затем перетащите папку с проинсталлированной программой FinePixViewer в корзину (Trash), а затем в меню Special выберите Empty Trash (Очистить корзину).

# ИСПОЛЬЗОВАНИЕ ПРОГРАММЫ FinePixViewer

## Настройка программы FinePixViewer

Для получения дополнительной информации функциях программы FinePixViewer, не описанных в этой инструкции, обратитесь к разделу «Как пользоваться программой FinePixViewer» меню HELP.

### Macintosh

#### - Чтобы прочесть раздел «Как пользоваться программой FinePixViewer» ...

Вы должны проинсталлировать программу Adobe System's Acrobat Reader. Информация об инсталляции была приведена ранее.

#### - Какая информация содержится в разделе «Как пользоваться программой FinePixViewer» ...

Раздел «Как пользоваться программой FinePixViewer» содержит большой объем информации, включающую обработку запросов и заказ печати снимков.

### ■ Пример: Поиск информации о слайд-шоу

(1) В меню Help программы FinePixViewer кликните кнопкой мыши на «How to Use FinePixViewer».

(2) Кликнув кнопкой мыши на названия в разделах «Закладки» или «Содержание», выберите соответствующие статьи. Выберите здесь «Viewing Slide Shows» (Просмотр слайд-шоу).

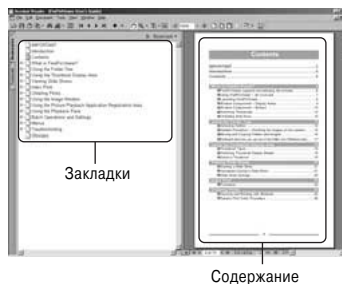

(3) Будет отображена информация о просмотре слайд-шоу «Viewing Slide Shows». Нажатие на кнопку <— приводит к просмотру предыдущей страницы, на кнопку —> - к просмотру следующей страницы.

☛ Для получения дополнительной информации о программе Acrobat Reader обратитесь к меню Help (помощь) в этой программе.

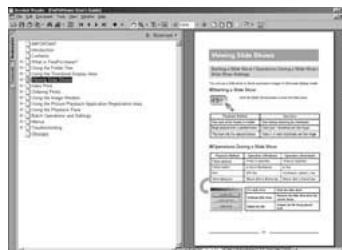

## Удаление программы

Выполняйте эту процедуру только, если Вам не требуется установленная программа или программа проинсталлирована неправильно.

### Windows

(1) Включите компьютер.

(2) Отключите камеру.

(3) Закройте все активные приложения.

(4) Закройте все файлы.

(5) Откройте окно My Computer (Мой компьютер), откройте Control Panel (Панель управления) и дважды кликните кнопкой мыши на иконке Add/Remove Programs (Добавление/удаление программ).



## КОЛИЧЕСТВО ДОСТУПНЫХ СНИМКОВ

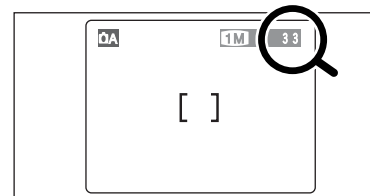

Количество доступных снимков на этой карте памяти отображается на экране жидкокристаллического монитора.

- ☛ Информация об изменении качества изображения приведена далее.
- ☛ По умолчанию установлено разрешение (качество изображения «<=>») 1M.

### ■ Стандартное количество снимков, которые могут быть сохранены на карте xD-Picture Card

В таблице приведены стандартные значения количества доступных снимков для новой карты xD-Picture Card, отформатированной на камере. Т.к. количество записываемой информации варьируется в зависимости от типа объекта съемки, количество доступных снимков может не уменьшаться после окончания съемки или может уменьшиться сразу на 2 кадра. Разница между стандартным количеством снимков и реальным количеством снимков увеличивается пропорционально объему памяти карты xD-Picture Card.

Качество	6M 6M	3M 3M	1M 1M	0.3M 0.3M
Разрешение	2816 × 2120	2048 × 1536	1280 × 960	640 × 480
DPC-16 (16 MB)	10	19	33	122
DPC-32 (32 MB)	21	40	68	247
DPC-64 (64 MB)	43	81	137	497
DPC-128 (128 MB)	86	162	275	997
DPC-256 (256 MB)	173	325	550	1997

## СЪЕМКА ФОТОГРАФИЙ (АВТОМАТИЧЕСКИЙ РЕЖИМ)

### ИСПОЛЬЗОВАНИЕ ФИКС-ФОКУСА/ФИКСАЦИИ ЭКСПОЗИЦИИ



При съемке этой композиции объекты съемки (в данном случае 2 человека) не находятся в рамке автоматической фокусировки. Если съемка будет выполнена в таком виде, объекты съемки будут расфокусированы.

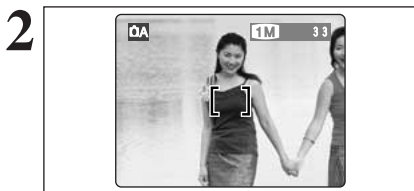

Немного переведите камеру так, чтобы один из объектов съемки находился в пределах рамки автоматической фокусировки.

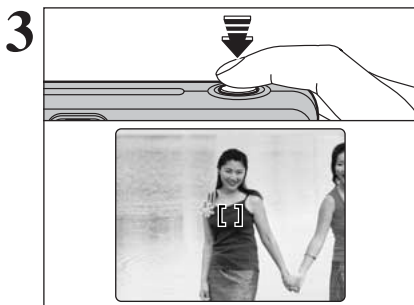

Не перемещая камеры, нажмите кнопку спуска затвора до половины (фиксация фокусировки/экспозиции). Фокусировка будет закончена, когда рамка автоматической фокусировки на ЖК-мониторе уменьшится и прекратит мигать зеленая лампочка видоискателя (лампочка начнет светиться постоянно).

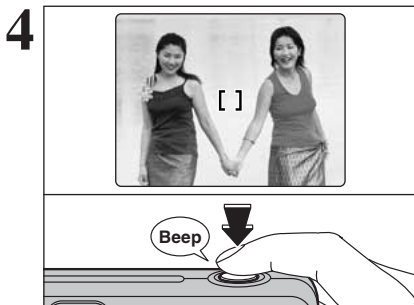

Продолжайте удерживать кнопку спуска затвора в нажатом до половины состоянии. Скомпонуйте кадр нужным Вам образом, а затем нажмите кнопку спуска затвора до конца, не отпуская кнопку перед нажатием.

- До спуска затвора Вы можете переустанавливать фикс-фокус/экспозицию нужное количество раз.
- Функция фикс-фокуса/фиксация экспозиции работает во всех режимах съемки и может использоваться для достижения отличных результатов съемки.

#### Фикс-фокус/фиксация экспозиции (AF/AE Lock)

На камере FinePix A310 нажатие на кнопку спуска до половины приводит к фиксации параметров фокусировки и экспозиции (фиксация AF/AE). Если Вы хотите сфокусировать камеру на объекте, который располагается с одной стороны кадра, или Вы хотите установить экспозицию перед окончательной съемкой, зафиксируйте фокус и экспозицию, а затем скомпонуйте кадр нужным Вам образом. Это позволит достичь наилучших результатов съемки.

## ПОДКЛЮЧЕНИЕ КАМЕРЫ

### Отключение камеры

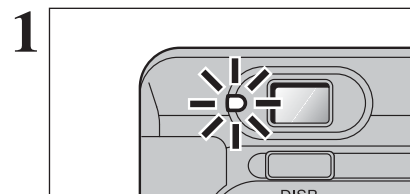

- (1) Закройте все приложения (FinePixViewer и т.д.), которые используются совместно с камерой.
- (2) Убедитесь в том, что лампочка видоискателя светится зеленым цветом или не светится лампочка встроенного таймера (камера не связывается с компьютером).

При использовании подключения DSC перейдите к шагу 2.  
При использовании подключения PC-CAM перейдите к шагу 3.

В некоторых случаях даже после того, как погаснет сообщение «Copying» (Копирование) на экране Вашего компьютера, процесс связи камеры с компьютером может продолжаться. Всегда убеждайтесь в том, что лампочка в видоискателе светится зеленым цветом.

- 2 Перед выключением камеры выполните шаги, описанные ниже. Эта процедура варьируется в зависимости от используемой операционной системы.

#### Windows 98/98 SE

Не требуется выполнять никаких операций на персональном компьютере.

#### Windows ME/2000 Professional/XP

- (1) Правой кнопкой мыши щелкните на иконке «My Computer» и выберите Eject. Выполнение этого шага требуется только в Windows Me.

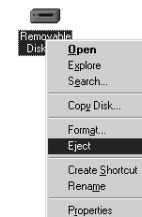

- (2) В панели задач щелкните левой кнопкой мыши на иконке извлечения диска (Eject) и извлеките «USB disk».

- Экран для Windows Me



- (3) На экране будет отображено следующее меню. Вновь щелкните левой кнопкой мыши.

- Экран для Windows Me



- (4) Появится диалоговое окно Eject hardware. Щелкните на экранной кнопке [OK] или кнопке [Close].

#### Macintosh

Перетащите иконку «Removable drive» на рабочий стол в корзину (Trash).  
• Когда Вы перетащите иконку в корзину (Trash), на жидкокристаллическом мониторе камеры появится сообщение «REMOVE OK» (ПЕРЕМЕЩЕНИЕ ВЫПОЛНЕНО).

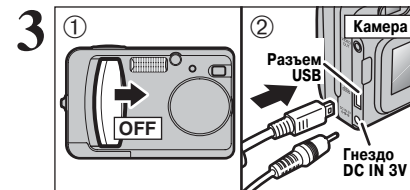

- (1) Выключите камеру.
- (2) Отсоедините кабель с разъемом USB от камеры.

# ПОДКЛЮЧЕНИЕ КАМЕРЫ

## Windows XP

**1** В правом нижнем углу появится сообщение «Found New Hardware» (Найдено новое устройство). Это сообщение исчезнет, когда будет закончена установка параметров. Никаких дополнительных действий не требуется.

☛ Этот шаг не требуется при последовательном подключении.



**2** В диалоговом окне AutoPlay определите параметры.

- Если программа **FinePixViewer** включена в список действий, которые необходимо выполнить

Выберите «Viewing images using FinePixViewer» (Просматривать изображения с помощью FinePixViewer), а затем включите опцию «Always do the selected action» (Всегда выполнять выбранное действие). (Эта опция в некоторых случаях не отображается).

Кликните левой кнопкой мыши на экранной кнопке [OK], чтобы запустить программу FinePixViewer.

- Если программа **FinePixViewer** не включена в список действий, которые необходимо выполнить

Выберите «Take no action», а затем включите опцию «Always do the selected action» (Всегда выполнять выбранное действие). (Эта опция в некоторых случаях не отображается).

Кликните левой кнопкой мыши на экранной кнопке [OK], чтобы запускать программу FinePixViewer вручную.

**3** В окне My Computer (Мой компьютер) появится иконка нового съемного диска.

### Информация об иконках

При следующем подключении камеры иконка съемного диска и название будут заменены на другую иконку и название FinePix.

Перейдите к выполнению процедуры «Использование программы FinePixViewer», описанной далее.

## ИСПОЛЬЗОВАНИЕ «ЗУМА» (ОПТИЧЕСКИЙ «ЗУМ», ЦИФРОВОЙ «ЗУМ»)

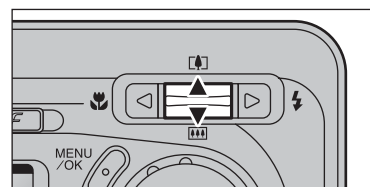

Вы можете увеличивать или уменьшать объект съемки в кадре («зум»), используя кнопки «зума» со стрелками вверх или вниз соответственно. Цифровой «зум» может использоваться в режимах качества 3М, 1М и 03М. При переключении между оптическим и цифровым «зумом» индикатор «■» останавливается. Чтобы возобновить перемещение индикатора «■», вновь нажмите ту же самую кнопку «зума».

☛ Цифровой «зум» не может использоваться в режиме 6М.

☛ Если во время использования «зума» изображение расфокусируется, удерживайте кнопку спуска затвора в нажатом до половины состоянии, чтобы выполнить повторную фокусировку.

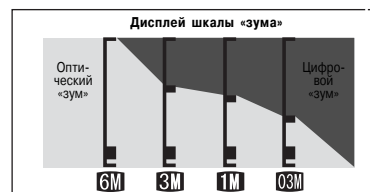

Положение индикатора «■» на шкале «зума» показывает состояние «зума». Если индикатор «■» находится ниже разделительной линии, используется оптический «зум». Если индикатор находится над линией, используется цифровой «зум».

☛ Цифровой «зум» может быть применен только при съемке с использованием ЖК-монитора.

- Фокусное расстояние оптического «зума» (эквивалент 35-мм камеры)

От 38 до 114 мм, максимальное увеличение: 3x

- Фокусное расстояние цифрового «зума» (эквивалент 35-мм камеры)

**3М:** От 114 до 156 мм, максимальное увеличение: 1,37x

**1М:** От 114 до 251 мм, максимальное увеличение: 2,2x

**03М:** От 114 до 330 мм, максимальное увеличение: 2,9x

## НАИЛУЧШАЯ КОМПОНОВКА КАДРА

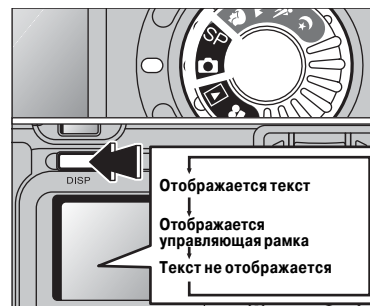

В режимах фотосъемки «**☰**» или «**SP**» Вы можете использовать функцию управляющей рамки. Каждое нажатие на кнопку DISP приводит к изменению экрана ЖК-монитора в указанном слева порядке. Нажатием на кнопку DISP отобразите управляющую рамку.

### Важно

Всегда для компоновки кадра используйте функцию фиксации фокуса и экспозиции. Несоблюдение этого правила может привести к расфокусированию изображения.

### Сцена



Используйте эту рамку, когда Вы хотите расположить объект съемки в центре рамки или когда Вы хотите совместить снимок с линией горизонта. Эта функция позволяет Вам скомпоновать кадр так, чтобы зафиксировать момент фокусировки на размере объекта и общем балансе кадра.

☛ Управляющая рамка не записывается на изображении.

☛ Линии в рамке сцены грубо делят записанные пиксели на три равных части по горизонтали и вертикали. При распечатывании изображения результирующий отпечаток может быть немного смещен от рамки сцены.

## ПРОСМОТР ИЗОБРАЖЕНИЙ (ВОСПРОИЗВЕДЕНИЕ)

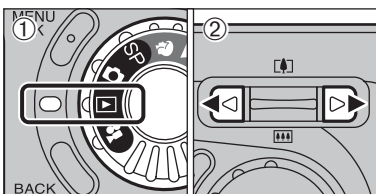

### Воспроизведение одного кадра

- Установите переключатель режима работы в положение «▶».
- Для пролистывания отснятых изображений Вы можете нажимать кнопку «<<» или «>>».

- Когда Вы установите переключатель режима работы в положение «▶», на экране будет отображен последний отснятый кадр.
- Если во время воспроизведения объектив был выдвинут и камера не используется в течение 6 секунд, камера задвинет объектив с целью защиты.



### Ускоренный просмотр изображений

Вы можете ускоренно просматривать записанные изображения вперед или назад, удерживая во время воспроизведения кнопку «<<» или «>>» в нажатом состоянии около 1 секунды.



### Мультикадровое воспроизведение

В режиме воспроизведения каждое нажатие на кнопку DISP приводит к переключению экрана в порядке, приведенном слева. Нажимайте на кнопку DISP до тех пор, пока на экране не появятся 9 маленьких экранов.

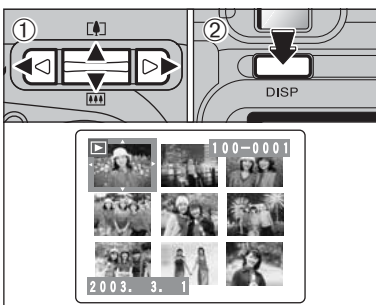

- Нажатием на кнопки со стрелками переместите курсор (оранжевую рамку) на нужный кадр. Нажатием на кнопки со стрелками вверх/вниз Вы можете перейти к предыдущей или следующей странице.
- Вы можете увеличить выбранное изображение, вновь нажав кнопку DISP.

- Через 3 секунды дисплей экранного текста исчезнет.
- В режиме мультикадрового воспроизведения невозможно воспроизведение с увеличением изображения.

### Фотоизображения, которые могут быть просмотрены

Вы можете использовать эту камеру для воспроизведения изображений, записанных на камере FinePix A310, или изображений (за исключением некоторых несжатых изображений), записанных на других цифровых камерах FUJIFILM, поддерживающих карты памяти xD-Picture Card.

## ПОДКЛЮЧЕНИЕ КАМЕРЫ

Если Вы используете операционную систему Windows, параметры драйвера устанавливаются автоматически после окончания инсталляции. Дальнейшие действия не требуются.

При отключении или выключении камеры всегда используйте описанную далее процедуру.

- При первом подключении камеры к компьютеру в операционных системах Windows XP и Mac OS X Вы должны определить параметры автоматического запуска.
- Убедитесь в том, что Вы подключаете кабели с разъемом USB к соответствующим гнездам. Надежно подключайте разъемы кабелей.

### Управление камерой

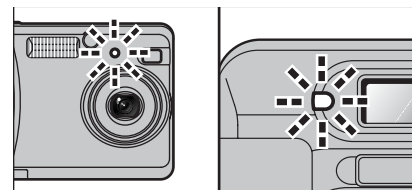

- Когда камера и компьютер обмениваются информацией, лампочка встроенного таймера и лампочка видоискателя поочередно мигают зеленым и оранжевым цветом.
- На экране отображается сообщение «».
- Если используется подключение USB, режим автоматического выключения камеры не работает.

- Перед заменой карты памяти xD-Picture Card всегда отключайте камеру от компьютера, выполнив приведенную далее процедуру.
- Не отключайте кабель с разъемом USB, когда камера осуществляет связь с компьютером. Информация об отключении камеры приведена далее.

### Управление компьютером

#### Windows 98/98 SE/Me/2000 Professional

- Во время инсталляции также может потребоваться CD-ROM с операционной системой Windows. В этом случае замените диск по запросу на экране.

- Автоматически будет загружена программа FinePixViewer.

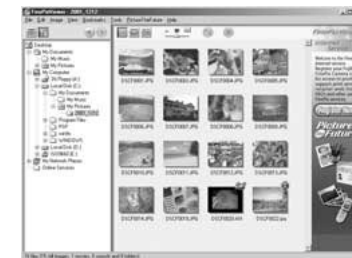

\* Экран для Windows 98 SE

- На экране будет отображена иконка съемного диска и Вы сможете использовать Ваш компьютер для копирования файлов с камеры или на камеру.



Если указанные операции не будут выполнены, это означает, что на персональный компьютер не проинсталлировано соответствующее программное обеспечение и драйверы. Обратитесь к краткой инструкции по использованию программного обеспечения и выполните необходимые процедуры настройки компьютера. После этого вновь подключите камеру к компьютеру.

# ПОДКЛЮЧЕНИЕ КАМЕРЫ

## Использование дополнительного сетевого блока питания

Используйте только сетевой блок питания FUJIFILM AC-3V или AC-3VW, поставляемый в комплекте с док-станцией CP-FXA10. Используйте сетевой блок питания в ситуациях, когда отсутствие напряжения питания может вызвать проблемы, например, во время копирования файлов. Использование сетевого блока питания также позволяет Вам выполнять съемку и воспроизводить изображения, не беспокоясь о разряде батарей питания.

- ❖ Если Вы используете другую док-станцию, Вы должны использовать сетевой блок питания, поставляемый в комплекте с док-станцией. Использование другого сетевого блока питания может привести к возникновению неисправностей.
- ❖ Подключайте и отключайте сетевой блок питания только, когда камера выключена.
- ❖ Подключение или отключение блока питания при включенной камере временно прерывает подачу питания на камеру и отснятые изображения могут не сохраниться. Если Вы не будете выключать камеру, это также может привести к повреждению карты памяти xD-Picture Card или сбоям подключения к компьютеру.

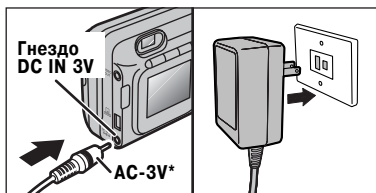

\* Приобретается дополнительно.

Убедитесь в том, что камера выключена. Подключите штекер сетевого блока питания к гнезду DC IN 3V, а затем подключите сетевой блок питания к электрической сети.

- ❖ Устанавливайте сетевой блок питания вблизи легко доступной сетевой розетки.
- ❖ Форма сетевого блока питания, сетевого переходника и сетевой розетки зависит от страны использования.

Подключение сетевого блока питания не позволяет Вам заряжать никель-металл-гидридные (Ni-MH) батареи питания размера AA. Чтобы выполнить заряд Ni-MH батарей питания размера AA, Вы должны использовать дополнительное зарядное устройство.

## Использование в режиме DSC

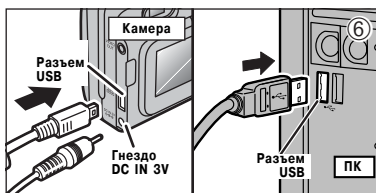

- (1) Вставьте в камеру карту памяти xD-Picture Card, содержащую отснятые фотографии. Подключите штекер сетевого блока питания к гнезду DC IN 3V Вашей камеры, а сетевого шнура блока питания - к сетевой розетке.
- (2) Сдвиньте сетевой выключатель Power вбок, чтобы включить камеру.
- (3) В меню SET-UP установите параметр USB MODE (РЕЖИМ USB) в положение «ON».
- (4) Сдвиньте сетевой выключатель Power вбок, чтобы выключить камеру.

❖ Для подключения к электрической сети рекомендуется использовать сетевой блок питания AC-3V (приобретается дополнительно) или AC-3VW (поставляется в комплекте с док-станцией, которая приобретается дополнительно). Постоянная подача напряжения питания позволяет предотвратить сбои при передаче данных.

- (5) Включите персональный компьютер.
- (6) Используя специальный кабель с разъемом USB, подключите камеру к компьютеру.
- (7) Включите камеру.

Во время воспроизведения (отображения) одного кадра Вы можете использовать «зум» для проверки отснятого изображения или отсечь часть изображения, чтобы сохранить только нужное изображение.

## Воспроизведение одного кадра



Чтобы вернуться в режим воспроизведения одного кадра, нажмите кнопку BACK.

Переключение с помощью кнопки «DISP».

Нажатие на кнопку со стрелкой вверх или вниз во время воспроизведения одного кадра приводит к увеличению или уменьшению изображения. Когда Вы используете эту функцию, отображается шкала «зума».

Нажатием на кнопку со стрелками Вы можете выбрать область для просмотра.

### ■ Масштаб «зума»

Качество	Макс.увеличение
6M (2816 × 2120)	18x
3M (2048 × 1536)	13x
1M (1280 × 960)	8x
0.3M (640 × 480)	4x

Размер сохраненного изображения варьируется в зависимости от положения на шкале «зума». В режиме 0,3M индикатор «OK TRIMMING» отображается желтым цветом. В режимах с более низким разрешением индикатор «OK TRIMMING» не отображается.

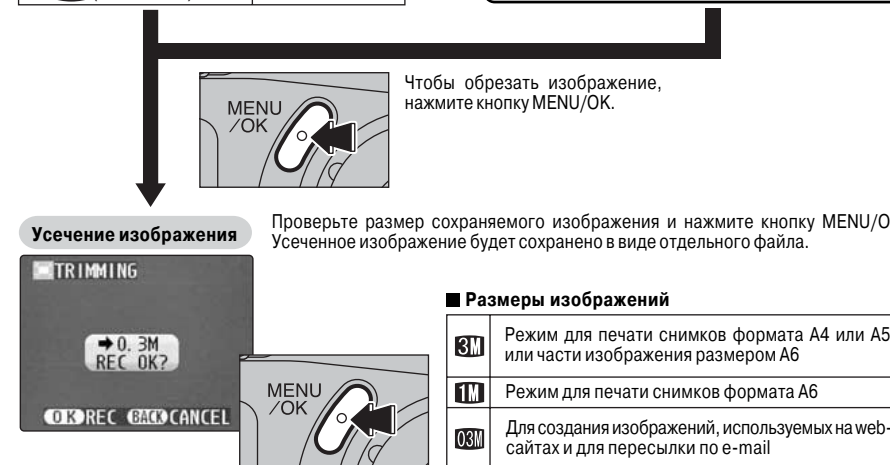

Чтобы обрезать изображение, нажмите кнопку MENU/OK.

### Усечение изображения

Проверьте размер сохраняемого изображения и нажмите кнопку MENU/OK. Усеченное изображение будет сохранено в виде отдельного файла.

### ■ Размеры изображений

3M	Режим для печати снимков формата A4 или A5 или части изображения размером A6
1M	Режим для печати снимков формата A6
0.3M	Для создания изображений, используемых на веб-сайтах и для пересылки по e-mail

## СТИРАНИЕ ИЗОБРАЖЕНИЙ (СТИРАНИЕ КАДРА)

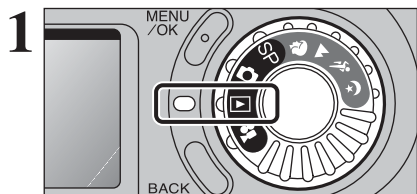

Установите переключатель режима в положение «».

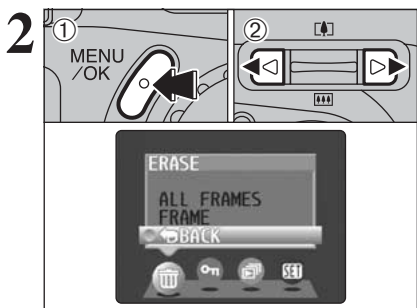

(1) Во время воспроизведения нажмите кнопку MENU/OK, чтобы отобразить меню на экране жидкокристаллического монитора.  
(2) Нажатием на кнопку «<» или «>» выберите «» ERASE.

Обратите внимание, что стертые изображения не могут быть восстановлены. Вы должны скопировать важные файлы, которые не хотите удалять, на жесткий диск компьютера или другой носитель.

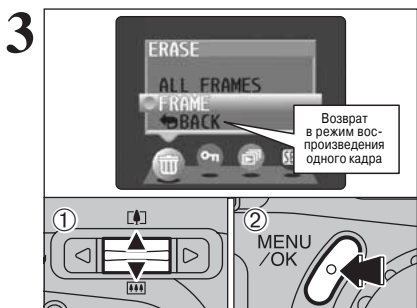

(1) Нажатием на кнопки со стрелками вверх/вниз выберите «FRAME» (КАДР).  
(2) Нажмите кнопку MENU/OK, чтобы подтвердить выбор. Информация о параметре ALL FRAMES (ВСЕ КАДРЫ) приведена далее.

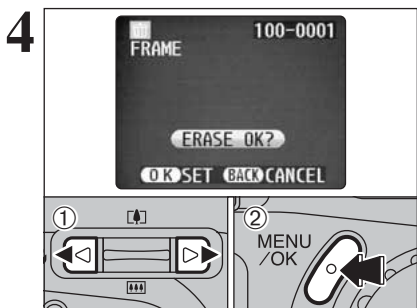

(1) Нажатием на кнопку «<» или «>» выберите кадр (изображение), который Вы хотите удалить.  
(2) Нажмите кнопку MENU/OK, чтобы стереть выбранное изображение.  
Чтобы стереть другой снимок, повторите шаги (1)-(2).  
Когда Вы закончите стирание изображений, нажмите кнопку BACK.

Повторяющееся нажатие на кнопку MENU/OK приводит к последовательному стиранию изображений. Будьте внимательны, не удалите нужное изображение по ошибке.

## ПОДКЛЮЧЕНИЕ КАМЕРЫ

### Подключение к телевизору

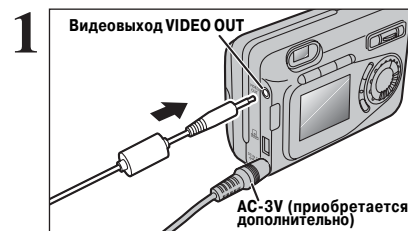

Выключите камеру и телевизор. Подключите видеокабель (поставляется в комплекте с камерой) к гнезду видеовыхода камеры VIDEO OUT.

- Если Вы подключите видеокабель к гнезду видеовыхода VIDEO OUT, дисплей жидкокристаллического монитора выключится.
- Если есть возможность подключения к сетевой розетке, подключите сетевой блок питания AC-3V.

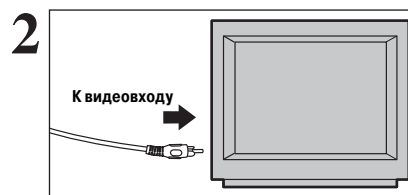

Подключите другой конец видеокабеля к видеовходу телевизора. Затем включите камеру и телевизор и воспроизведите изображение обычным способом.

Для получения дополнительной информации о видеовходе телевизора обратитесь к инструкции по эксплуатации телевизора.

### Подключение к компьютеру

Раздел «Подключение к компьютеру» содержит информацию о том, как подключить камеру к компьютеру с помощью специального кабеля USB, и описывает функции, которые Вы можете использовать после подключения камеры к компьютеру.

Если во время передачи данных произойдет сбой или отключение напряжения питания, информация не будет передана правильно. При подключении камеры к компьютеру всегда используйте сетевой блок питания.

**При первом подключении камеры к компьютеру в соответствии с разделом 5** Вы должны проинсталлировать все программное обеспечение до подключения камеры к компьютеру.



CD-ROM (программное обеспечение для FinePix SX)

### Режим DSC (устройство хранения)

Этот режим обеспечивает простейший способ считывания изображений с карты памяти xD-Picture Card и сохранения изображений на карты памяти xD-Picture Card.

### Режим PC CAM (камера)

Эта функция позволяет Вам организовывать видеоконференции («PictureHello») между пользователями компьютеров, подключенных к Интернету.

- Видеоконференц-связь («PictureHello») не поддерживается компьютерами Макинтош.
- Подключение возможно только, если камера FUJIFILM поддерживает функцию PC Camera.

Для получения дополнительной информации по использованию программ обратитесь к разделу «Как пользоваться программой FinePixViewer» меню HELP на поставляемом в комплекте CD-ROM.

Через меню настройки параметров SET-UP Вы можете переключаться между режимами DSC и PC CAM.

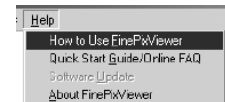

# ИНСТАЛЛЯЦИЯ В ОПЕРАЦИОННОЙ СИСТЕМЕ Mac OS X

8 В окне «Software License Agreement» кликните кнопкой мыши на экранной кнопке [Continue] (Продолжить).

9 Выберите загрузочный диск MacOS X в качестве папки инсталляции и кликните кнопкой мыши на экранной кнопке [Continue] (Продолжить).

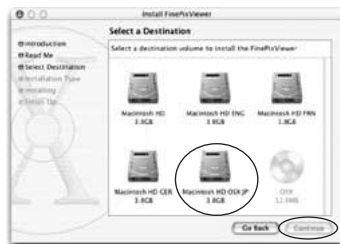

10 Кликните на экранной кнопке [Install (Upgrade)] (Проинсталлировать).

11 Когда Вы закончите инсталляцию, кликните на экранной кнопке [Restart] (Перезагрузка).



## 3 Дополнительные функции

F ФОТОРЕЖИМ ФОТО/ВИДЕОСЪЕМКА

## ← КАЧЕСТВО ИЗОБРАЖЕНИЯ

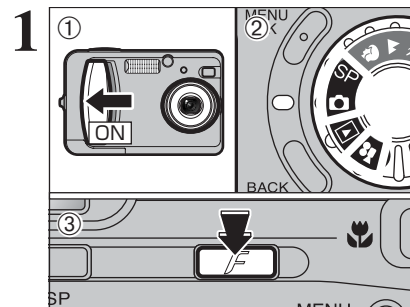

- (1) Сдвиньте сетевой выключатель Power вбок, чтобы включить камеру.
- (2) Установите переключатель режима работы в положение «SP», «SP» или «M».
- (3) Нажмите кнопку фоторежима (F).

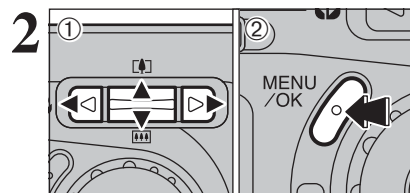

- (1) Нажатием на кнопки со стрелками влево/вправо выберите «←», а затем при помощи кнопок со стрелками вверх/вниз измените значение качества изображения.
- (2) Нажмите кнопку MENU/OK, чтобы подтвердить выбор.

Установленное качество изображения сохраняется даже, если Вы выключите камеру или измените положение переключателя режима.

## Качество изображения в режиме фотосъемки (SP, M)

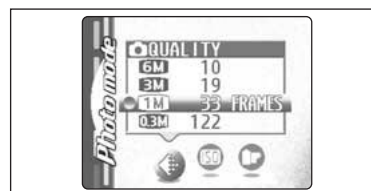

Вы можете выбрать один из 4 режимов качества. Используйте таблицу, приведенную ниже, чтобы выбрать наилучший режим в зависимости от выполняемой съемки.

- Цифры справа от индикатора каждого режима показывают количество доступных снимков.
- Если Вы измените качество изображения, также изменится количество доступных снимков.

Качество изображения	Примеры использования
6M 6 MB (2816 × 2120)	Печать на формате A4 или печать части изображения на формате A5 или A6.
3M 3 MB (2048 × 1536)	Печать на формате A4 или A5 или печать части изображения на формате A6.
1M 1 MB (1280 × 960)	Печать на формате A6.
0.3M 0.3 MB (640 × 480)	Изображение для пересылки по e-mail или используемого в Интернете.

## Качество изображения в режиме высокой чувствительности

Если Вы попытаетесь выбрать качество, отличное от 1M, когда камера находится в режиме высокой чувствительности, индикатор ISO 800 начнет мигать и качество изображения не будет изменено.

## Качество изображения в режиме видеосъемки (V)



Вы можете выбрать 2 уровня качества. Для получения наилучшего качества изображения выберите режим 320, а для увеличения времени съемки - режим 160.

	Разрешение	Максимальное время съемки
320	320 × 240	120 секунд
160	160 × 120	480 секунд

## ISO ЧУВСТВИТЕЛЬНОСТЬ

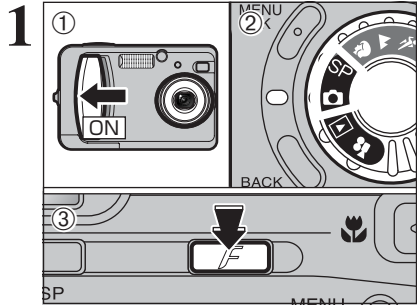

- (1) Сдвиньте переключатель Power вбок, чтобы включить камеру.
- (2) Установите переключатель режима работы в положение «» или «SP».
- (3) Нажмите кнопку фоторежима (F).

☛ В режиме видеосъемки Вы не можете установить чувствительность (ISO).

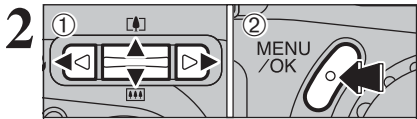

- (1) Нажатием на кнопки курсора со стрелками вправо/влево выберите «», а затем при помощи кнопок со стрелками вверх/вниз измените значение чувствительности.
- (2) Нажмите кнопку MENU/OK, чтобы подтвердить выбор.

**- Значения**  
: AUTO, 400, 800  
: SP: 200, 400, 800

Если Вы выберете автоматический режим установки чувствительности AUTO, камера автоматически будет устанавливать чувствительность в зависимости от яркости объекта съемки. Автоматический режим установки чувствительности может быть выбран в автоматическом режиме фотосъемки.

☛ Выбор более высокого значения чувствительности позволяет Вам выполнять съемку в более темных условиях, но также приводит к увеличению зерна на изображении. При съемке ночных сцен (например, ночного неба) также могут возникать подергивы изображения. Выбирайте значение чувствительности, наилучшим образом соответствующее условиям съемки.

### Съемка с высокой чувствительностью (800)

Если Вы выберете режим высокой чувствительности (800), автоматически будет установлено качество «1M». Когда Вы используете высокую чувствительность, на ЖК-мониторе появляется индикатор «ISO 800».

- ☛ После выбора режима высокой чувствительности количество шумов (помех) на изображении, отображаемом на ЖК-мониторе, увеличится. Однако, это нормально и не является признаком неисправности.
- ☛ В режиме съемки с высокой чувствительностью не может быть использован цифровой «зум».
- ☛ Установленное значение чувствительности сохраняется даже, если Вы установите переключатель режима работы в положение «» или выключите камеру.

### Настройка качества изображения в режиме высокой чувствительности

Если камера находится в режиме высокой чувствительности и Вы попытаетесь выбрать значение качества, отличное от 1M, индикатор «ISO 800» будет мигать и Вы не сможете изменить качество изображения.

## ИНСТАЛЛЯЦИЯ В ОПЕРАЦИОННОЙ СИСТЕМЕ Mac OS X

В операционной системе Mac OS X может быть проинсталлирована только программа FinePixViewer.

☛ Файлы формата AVI не могут быть воспроизведены в версии 10.0.4.

**1** Включите Ваш Macintosh и загрузите операционную систему Mac OS X. Не запускайте никаких других программ.

**2** Установите поставляемый в комплекте CD-ROM в привод CD-ROM. На экране автоматически появится окно «FinePix».

☛ Если окно «FinePix» не появится автоматически, дважды кликните кнопкой мыши на иконке CD-ROM.



**3** Дважды щелкните кнопкой мыши на иконке «Installer for MacOS X».



**4** Кликните кнопкой мыши на иконке «».



**5** Введите имя администратора и пароль. Затем кликните кнопкой мыши на экранной кнопке [OK].



**6** Кликните кнопкой мыши на экранной кнопке [Continue] (Продолжить).

**7** Закройте все активные программы и кликните кнопкой мыши на экранной кнопке [Continue] (Продолжить).

# ИНСТАЛЛЯЦИЯ В ОПЕРАЦИОННОЙ СИСТЕМЕ Mac OS X

## Перед инсталляцией (для Windows)

### ■ Требования к аппаратному и программному обеспечению

Чтобы выполнить запуск этого программного обеспечения, Вы должны ознакомиться с требованиями к аппаратному и программному обеспечению, описанными ниже. Перед началом инсталляции проверьте систему Вашего компьютера.

<b>Совместимый Mac</b>	Power Macintosh G3 <sup>1</sup> , PowerBook G3 <sup>1</sup> Power Macintosh G4, iMac, iBook Power Macintosh G4 Cube или PowerBook G4
<b>Операционная система</b>	Mac OS X (совместима с версиями 10.0.4, 10.2.2 <sup>2</sup> )
<b>РАМ (ОЗУ)</b>	Минимум 192 МБ
<b>Емкость жесткого диска</b>	Требуемая для инсталляции: 110 МБ минимум Требуемая для работы: 300 МБ минимум (Если используется программа ImageMixer VCD для FinePix: 2 Гб и больше).
<b>Дисплей</b>	800 x 600 пикселей или лучше, не менее 32000 цветов
<b>Подключение к Интернет<sup>3</sup></b>	- Для использования FinePix Internet Service или функции пересылки по e-mail Программы для подключения к Интернет и пересылки e-mail. - Скорость подключения: рекомендуется 56к или выше.

<sup>1</sup> Модели с USB-портом в качестве стандартного оснащения.

<sup>2</sup> В версии 10.0.4 невозможно воспроизведение файлов формата AVI.

<sup>3</sup> Требуется для использования интернет-сервиса FinePix. Программное обеспечение может быть проинсталлировано даже, если компьютер не подключен к Интернету.

### ЗАМЕЧАНИЯ

- Подключайте камеру непосредственно к Macintosh, используя специальный кабель USB. Программное обеспечение может работать неправильно, если Вы будете использовать удлинительный кабель или подключите камеру через концентратор USB.
- Полностью вставляйте USB-разъем в гнездо, убедившись в надежности подключения. ненадежное подключение может привести к неправильной работе программы.
- Дополнительная интерфейсная плата USB не гарантируется.
- На компьютерах Macintosh, если используется программа RAW FILE CONVERTER, потребуется не менее 400 МБ виртуальной памяти. Если одновременно используются другие приложения, выделите объем памяти для этих программ.

### ■ Функции, которые не поддерживаются в программе FinePixViewer для операционной системы Mac OS X

Функция	Комментарий
Воспроизведение видеофайлов формата AVI	Не поддерживается версией 10.0.4.
Преобразование формата	Поддерживается только для фотоизображений.
Создание данных для записи на компакт-диск	Не поддерживается.
Онлайновое обновление	Информация об обновлениях может быть получена с помощью опции [Support] (Поддержка) в Интернет-меню.
Онлайновая помощь (подсказка)	Онлайновая помощь может быть просмотрена в файле «English.pdf», находящемся в инсталляционной папке.

### ■ Использование Интернет-сервиса FinePix

Процедура регистрации пользователя Интернет-сервиса FinePix и способ загрузки сервиса отличаются от операционной системы Mac OS 8.6 - 9.2.

## F ФОТОРЕЖИМ ФОТОСЪЕМКА

### FinePix COLOR

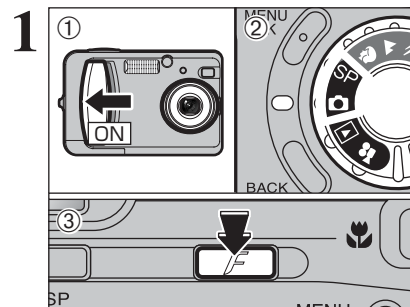

- (1) Сдвиньте переключатель Power вбок, чтобы включить камеру.
- (2) Установите переключатель режима работы в положение «» или SP.
- (3) Нажмите кнопку фоторежима (F).

☛ В режиме видеосъемки «» Вы не можете включить параметр FinePix COLOR.

☛ Значение параметра FinePix COLOR сохраняется в памяти даже, если Вы выключите камеру или измените положение переключателя выбора режима работы.

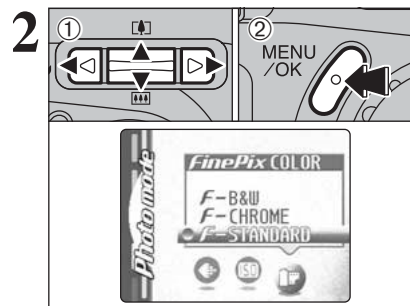

- (1) Нажатием на кнопки курсора со стрелками вправо/влево выберите «», а затем при помощи кнопок со стрелками вверх/вниз измените значение.
- (2) Нажмите кнопку MENU/OK, чтобы подтвердить выбор.

**F-STANDARD:** Стандартные значения контрастности и насыщенности цвета. Используйте этот режим при обычной съемке.

**F-CHROME:** Установлена слишком высокая контрастность и насыщенность цвета.

☛ Объекты с непредсказуемыми результатами: Съемка людей с близкого расстояния (портреты).

☛ Т.к. эффекты изображения варьируются в зависимости от снимаемой сцены, съемка должна быть выполняться как в стандартном, так и в этом режиме. Обратите внимание на то, что Вы можете не увидеть разницы на ЖК-мониторе.

☛ Для снимков, снятых в режиме F-CHROME, на принтерах, совместимых с Exif, функция автоматической настройки качества будет отключена.

**F-B&W:** В этом режиме цвета отснятого изображения преобразовываются в черно-белый вид.

## УСТАНОВКА ПАРАМЕТРОВ DPOF ДЛЯ КАДРА

### КАК ОПРЕДЕЛИТЬ ПАРАМЕТРЫ ПЕЧАТИ (DPOF)



DPOF («Цифровой формат управления печатью») представляет собой формат, который используется для установки характеристик печати при записи изображений, отснятых на цифровой камере, на носитель информации (например, карту xD-Picture Card). Записанные характеристики включают в себя информацию о том, какие снимки будут отпечатаны.

Этот раздел подробно описывает, каким образом Вы можете распечатать снимки с Вашей камеры FinePix A310. На камере FinePix A310 Вы можете определить нужное количество отпечатков каждого изображения.

- Помните о том, что некоторые принтеры не поддерживают печать дат и времени на фотографиях или определение количества отпечатков.

- Обратите внимание на то, что предупреждения, приведенные ниже, могут отображаться на экране при выборе снимков.

DPOF SPECIFIED. ERASE OK ?

ERASE ALL OK ?

Когда Вы стираете изображение, параметры DPOF для этого изображения удаляются одновременно.

RESET DPOF OK ?

Если Вы установите карту памяти xD-Picture Card, которая содержит кадры, для которых параметры печати определены на другой камере, эти параметры печати будут отменены и заменены новыми.

DPOF FILE ERROR

На одной карте памяти xD-Picture Card могут быть определены не более 999 снимков.

### УСТАНОВКА ПАРАМЕТРОВ DPOF ДЛЯ КАДРА

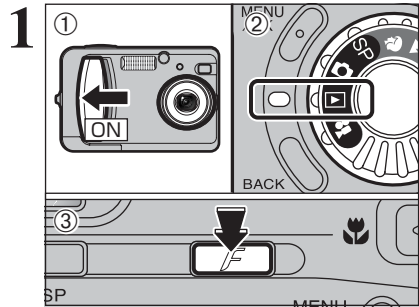

- (1) Сдвиньте переключатель Power вбок, чтобы включить камеру.
- (2) Установите переключатель режима работы в положение «P».
- (3) Нажмите кнопку фоторежима (F).

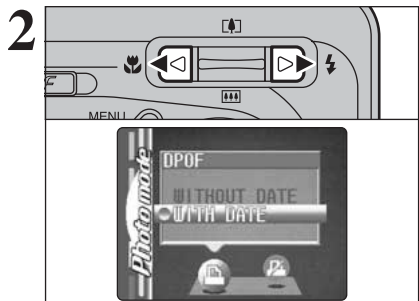

Нажатием на кнопку «<<» или «>>» выберите «DPOF».

## ИНСТАЛЛЯЦИЯ В Mac OS 8.6 - 9.2

10 Проиnstаллируйте программу QuickTime в соответствии с указаниями на экране.

- Если уже установлена программа QuickTime версии 5.0.2 или более поздней версии, инсталляция не будет выполнена.



В окне лицензионного соглашения «License» кликните кнопкой мыши на кнопке [Agree] (Согласен).



Если появится окно Connection speed (Скорость соединения), установите правильную скорость, а затем кликните кнопкой мыши на экранной кнопке [Next].

Если Вы не знаете скорость соединения, просто кликните кнопкой мыши на экранной кнопке [Next].

11 После перезагрузки компьютера на экране появится сообщение «FinePixViewer Installation Completed» (Инсталляция программы FinePixViewer закончена). Кликните кнопкой мыши на экранной кнопке «Using FinePixViewer», чтобы просмотреть основные функции программы FinePixViewer.



12 Чтобы проинсталлировать программу Acrobat Reader, кликните кнопкой мыши на экранной кнопке «Install Acrobat Reader».

● Вы должны проинсталлировать Adobe Acrobat Reader для того, чтобы Вы могли прочитать файл инструкции пользователя (в формате PDF). Если уже проинсталлирована последняя версия программы, эта инсталляция не будет выполнена.

13 Выполните инсталляцию в соответствии с указаниями, отображаемыми на экране.

#### Чтобы проинсталлировать программу Acrobat Reader позднее ...

1. Дважды щелкните кнопкой мыши на иконке CD-ROM «FinePix», чтобы открыть окно CD-ROM.
2. Дважды щелкните кнопкой мыши на папке «FinePixViewer for Mac OS 8.6-9.x - Acrobat Reader - English».
3. Дважды щелкните кнопкой мыши на файле «English Reader Installer».
4. Выполните инсталляцию в соответствии с указаниями на экране.

## ИНСТАЛЛЯЦИЯ В Mac OS 8.6 - 9.2

**5** На экране появится окно настройки инсталлятора. Кликните кнопкой мыши на экранной кнопке [Installing FinePixViewer].

☛ Для получения дополнительной информации об инсталляции сначала кликните левой кнопкой мыши на экранной кнопке [Read Me First] (Прочитай сначала) и [Using FinePixViewer] (Использование программы FinePixViewer).



**6** На экране появится подтверждающее сообщение, запрашивающее дальнейшую инсталляцию. Кликните кнопкой мыши на экранной кнопке [OK].

**7** На экране будет отображено лицензионное соглашение с пользователем. Внимательно прочтите это соглашение и затем, если Вы согласны с ним, кликните левой кнопкой мыши на экранной кнопке [Yes] (Да). Если Вы кликните на экранной кнопке [No] (Нет), программа не будет проинсталлирована.

**8** Выберите папку инсталляции для программы FinePixViewer.  
(1) Кликните на экранной кнопке [Open] (Открыть), чтобы открыть папку инсталляции.

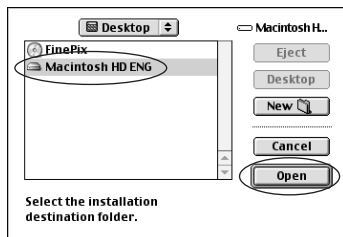

(2) Кликните кнопкой мыши на экранной кнопке [Save] (Сохранить).

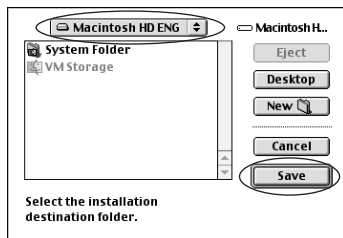

**9** Проинсталлируйте программу ImageMixer VCD for FinePix в соответствии с указаниями, отображаемыми на экране.

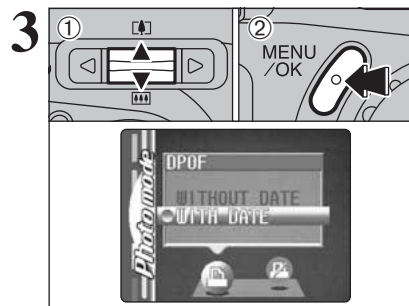

(1) С помощью кнопок со стрелками вверх/вниз выберите «WITH DATE» (С ДАТОЙ) или «WITHOUT DATE» (БЕЗ ДАТЫ). Если Вы выберете режим «WITH DATE», на фотографиях будет отпечатана дата.  
(2) Нажмите кнопку MENU/OK.

☛ Выбрав режим WITH DATE, Вы сможете отпечатывать дату на снимках при использовании Print Service или DPOF-совместимый принтер. (В зависимости от характеристик принтера в некоторых случаях дата не может быть отпечатана).

### Если параметры DPOF были определены на другой камере



Если кадр содержит параметры DPOF, которые были определены на другой камере, на ЖК-мониторе отобразится сообщение «RESET DPOF OK?».

Нажатие на кнопку MENU/OK приводит к стиранию всех параметров DPOF, установленных для каждого снимка. После этого Вы должны вновь определить параметры DPOF для каждого кадра.

☛ Нажатие на кнопку BACK оставляет предыдущие значения параметров DPOF неизменными.

☛ Во время воспроизведения убедитесь в том, что для предыдущих значений отображается индикатор «DPOF».

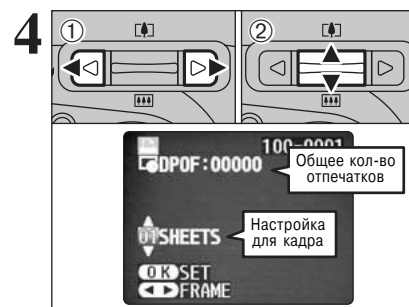

(1) Нажатием на кнопку «<<» или «>>» отобразите снимок (кадр), для которого Вы хотите определить параметры DPOF.

(2) При помощи кнопок со стрелками вверх/вниз установите количество копий кадра (максимум 99), которые необходимо отпечатать. Для кадров, которые Вы не хотите печатать, установите количество отпечатков 0.

Чтобы определить другие параметры DPOF, повторите шаги (1) и (2).

☛ С одной карты памяти xD-Picture Card Вы можете заказать печать до 999 кадров.

☛ Параметры DPOF не могут быть установлены для видеоклипов.

Если во время установки параметров Вы нажмете кнопку BACK, все новые установленные значения будут отменены. Если существовали предыдущие параметры DPOF, будут отменены только выполненные изменения.

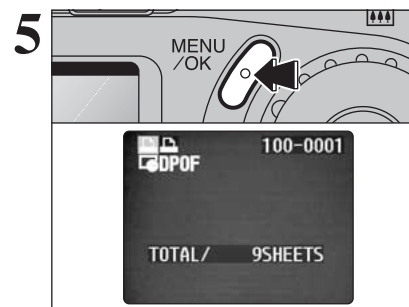

Всегда по окончании настройки параметров нажимайте кнопку MENU/OK.

Если Вы нажмете кнопку BACK, параметры DPOF не будут определены.

### Отмена настроек DPOF

Чтобы отменить настройки DPOF для выбранного кадра, выполните шаги 1-3, после этого (1) нажатию на кнопку «<<» или «>>» выберите кадр с настройками DPOF, которые Вы хотите отменить, а затем (2) установите количество отпечатков в положение 0. Чтобы отменить настройки DPOF для другого кадра, повторите шаги (1) и (2). По окончании настройки параметров Вы должны нажать кнопку MENU/OK.

## СБРОС ВСЕХ ПАРАМЕТРОВ DPOF

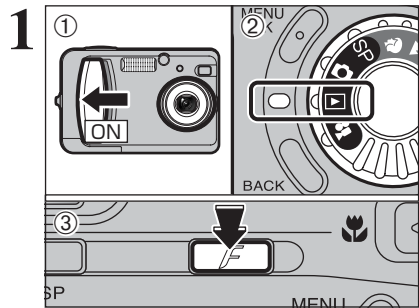

- (1) Сдвиньте переключатель Power вбок, чтобы включить камеру.
- (2) Установите переключатель режима работы в положение «».
- (3) Нажмите кнопку фоторежима (F).

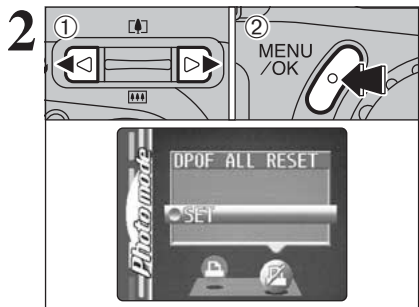

- (1) Нажатием на кнопку «<< или >>» выберите «» DPOF ALL RESET.
- (2) Нажмите кнопку MENU/OK.

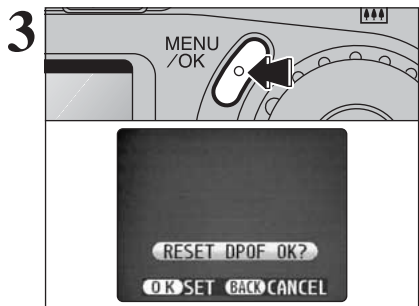

Появится подтверждающее сообщение. Чтобы выполнить сброс всех параметров DPOF, нажмите кнопку MENU/OK.

## ИНСТАЛЛЯЦИЯ В Mac OS 8.6 - 9.2

### Перед инсталляцией

Чтобы выполнить запуск этого программного обеспечения, Вы должны ознакомиться с требованиями к аппаратному и программному обеспечению, описанными ниже. Перед началом инсталляции проверьте систему Вашего компьютера.

<b>Совместимые Mac</b>	Power Macintosh G3 <sup>1</sup> , PowerBook G3 <sup>1</sup> Power Macintosh G4, iMac, iBook Power Macintosh G4 Cube или PowerBook G4
<b>Операционная система</b>	Mac OS 8.6 - 9.2 <sup>2</sup>
<b>RAM (ОЗУ)</b>	Минимум 64 МБ <sup>3</sup>
<b>Емкость жесткого диска</b>	Требуемая для инсталляции: 110 МБ минимум Требуемая для работы: 300 МБ минимум (Если используется программа FinePix CD Album Maker: 2 Гб и больше).
<b>Дисплей</b>	800 x 600 пикселей или лучше, 16-битный цвет или лучше
<b>Подключение к Интернет<sup>4</sup></b>	- Для использования FinePix Internet Service или функции пересылки по e-mail Программы для подключения к Интернет и пересылки e-mail. - Скорость подключения: рекомендуется 56к или выше.
<b>Звуковые функции<sup>5</sup></b>	Динамики и микрофон.

<sup>1</sup> Модели с USB-портом в качестве стандартного оснащения.

<sup>2</sup> Это программное обеспечение не будет работать правильно в операционной системе Mac OS X Classic.

<sup>3</sup> Если возникнет необходимость, выключите виртуальную память.

<sup>4</sup> Требуется для использования интернет-сервиса FinePix. Программное обеспечение может быть проинсталлировано даже, если компьютер не подключен к Интернету.

### ЗАМЕЧАНИЯ

- Подключайте камеру непосредственно к Macintosh, используя специальный кабель USB. Программное обеспечение может работать неправильно, если Вы будете использовать удлинительный кабель или подключите камеру через концентратор USB.
- Полностью вставляйте USB-разъем в гнездо, убедившись в надежности подключения. ненадежное подключение может привести к неправильной работе программы.
- Дополнительная интерфейсная плата USB не гарантируется.
- Если одновременно используются другие приложения, выделите объем памяти для этих программ.

### Активизация обмена файлов

Проверьте, включен обмен файлами или нет (File Exchange). Для того, чтобы использовать карту памяти xD-Picture Card, которая поддерживается камерой, должна быть включена утилита обмена файлами File Exchange, находящаяся в операционной системе.

- 1** Включите Ваш Macintosh и загрузите операционную систему Mac OS 8.6 - 9.2.  
  - Не подключайте камеру к компьютеру Macintosh, пока не будет выполнена инсталляция программного обеспечения.
- 2** В панели управления Control Panel выберите Extension Manager и убедитесь в том, что включена опция File Exchange. Если опция не включена, кликните кнопкой мыши на боксе «», а затем перезагрузите компьютер Macintosh.
- 3** Когда Вы установите поставляемый в комплекте CD-ROM в привод CD-ROM, на экране автоматически появится окно «FinePix».
  - Если окно «FinePix» не появится автоматически, дважды кликните кнопкой мыши на иконке CD-ROM.
- 4** Дважды кликните кнопкой мыши на «Installer for MacOS8.6-9.x», чтобы запустить инсталлятор.

# ИНСТАЛЛЯЦИЯ В ОПЕРАЦИОННОЙ СИСТЕМЕ WINDOWS

Не подключайте камеру к персональному компьютеру до тех пор, пока не будет выполнена инсталляция программного обеспечения.

**1** Проинсталлируйте программу FinePixViewer, как описано в краткой инструкции по эксплуатации камеры FinePix A310.

## Запуск инсталлятора вручную

1. Дважды кликните на иконке «My Computer».
2. Пользователи Windows XP должны кликать на My Computer в меню Start.
3. В окне «My Computer» кликните правой кнопкой мыши на «FINEPIX» (привод CD-ROM) и выберите Open (Открыть).
4. В окне CD-ROM дважды кликните левой кнопкой мыши на SETUP или SETUP.exe.

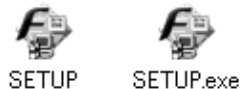

Способы отображения названий файлов различаются в зависимости от настроек компьютера (см. ниже).  
 - Расширения файлов (3 буквы, показывающие тип файла) могут отображаться, а могут и быть скрытыми.  
 - Текст может отображаться обычными или заглавными буквами (например, setup или SETUP).

## Инсталляция других программ

На экране будут появляться сообщения об инсталляции программ QuickTime, NetMeeting, ImageMixer VCD for FinePix и WINASPI. Проинсталлируйте эти программы, соблюдая указания, отображаемые на экране. Экраны инсталляции этих программ будут отображаться на экране.

**2** После перезагрузки компьютера проинсталлируйте программу DirectX, соблюдая экранные указания, а затем вновь перегрузите компьютер. Если на компьютере уже была проинсталлирована самая последняя версия DirectX, новая инсталляция не будет выполнена.

**3** После перезагрузки компьютера на экране появится сообщение «FinePixViewer Installation Completed» (Инсталляция программы FinePixViewer закончена).

## РЕЖИМ ФОТОСЪЕМКИ

# СЪЕМКА ФОТОГРАФИЙ - ВЫБОР РЕЖИМОВ

При выборе режимов и настройке параметров камеры принимайте во внимание сцену, которую Вы собираетесь фотографировать, и тип изображения, которого Вы хотите достичь. Общая процедура выбора режимов/настройки параметров приведена ниже.

**1** Выберите режим фотосъемки

- CA:** Выбор значения компенсации экспозиции (EV) и баланса белого (WB) осуществляется камерой автоматически.
- CM:** Вы можете вручную настроить значения компенсации экспозиции (EV) и баланса белого (WB).
- SP:** Позволяет Вам выбрать тип сцены (☀, ▲, ✎ или ⊕).

**2** Определите требуемые параметры фотосъемки

- ⚡ Вспышка:** Используйте вспышку для съемки в условиях пониженной освещенности или на контрольном освещении.
- 📷 Макросъемка:** Используйте этот режим при съемке с близкого расстояния.
- ⌚ Встроенный таймер:** Встроенный таймер используется при групповых съемках, когда фотограф также должен присутствовать в кадре.
- ☑ Компенсация экспозиции (EV):** Используя автоматическую экспозицию в качестве нулевого значения (0), эта функция позволяет высветлить (+) или затемнить (-) снимок.
- 🌈 Баланс белого:** Используется для фиксации баланса белого в соответствии с условиями съемки и освещения.
- 📹 Непрерывная съемка:** Позволяет Вам выполнять непрерывную съемку.

**3** Выполните съемку

## ■ Характеристики режима фотосъемки



		По умолчанию	CA	CM	SP
▶	⚡ FLASH (AUTO/☀/📷/☀/☀/☀)	AUTO	ДА	ДА	ДА*
◀	📷 MACRO (ON/OFF)	OFF	ДА	ДА	НЕТ
Фоторежим FinePix	📷 Качество	1M	ДА	ДА	ДА
	ISO ISO	AUTO*1	ДА	ДА	ДА
	📷 FinePix color	F-STANDARD	ДА	ДА	ДА
Меню	⌚ SELF-TIMER (ON/OFF)	OFF	ДА	ДА	ДА
	📷 CONTINUOUS SHOOTING	OFF	ДА	ДА	ДА
	☑ SCENE POSITION (☀/▲/✎/⊕)	☀	НЕТ	НЕТ	ДА*
	☑ EV	0	НЕТ	ДА	НЕТ
	🌈 WHITE BALANCE (☀/📷/📷/📷/📷/📷/📷/📷/📷/AUTO)	AUTO	НЕТ	ДА	НЕТ

\*1 По умолчанию для режима «CM» установлена чувствительность 200.  
 \* В зависимости от выбранного типа сцены количество доступных режимов работы вспышки может быть ограничено.  
 \* Для видеосъемки по умолчанию установлено качество изображения 320 x 240 пикселей.

## ВЫБОР АВТОМАТИЧЕСКОГО ИЛИ РУЧНОГО РЕЖИМА

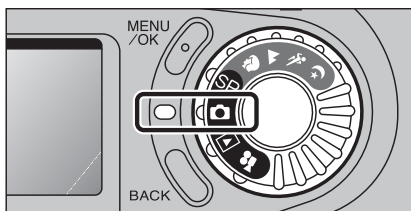
1 Установите переключатель режима в положение «».



2 (1) Нажмите кнопку MENU/OK, чтобы отобразить меню.  
 (2) Нажатием на кнопки со стрелками вправо/влево выберите «» SHOOTING MODE (РЕЖИМ ФОТОСЪЕМКИ), а затем при помощи кнопок со стрелками вверх/вниз выберите режим «» AUTO или «» MANUAL».  
 (3) Нажмите кнопку MENU/OK, чтобы подтвердить выбор.

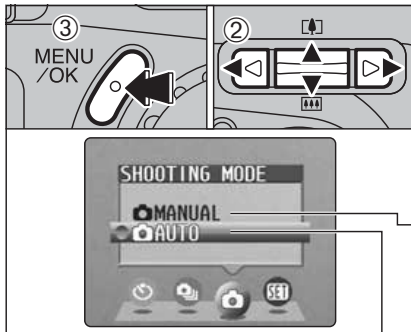

### MANUAL - РУЧНОЙ РЕЖИМ

Этот режим позволяет Вам определить собственные значения EV (компенсации экспозиции) и баланса белого.

### AUTO - АВТОМАТИЧЕСКИЙ РЕЖИМ

Это самый простой режим съемки фотографий, который может быть использован в большинстве условий съемки.

## ИНСТАЛЛЯЦИЯ В ОПЕРАЦИОННОЙ СИСТЕМЕ WINDOWS

### Перед инсталляцией (для Windows)

Чтобы выполнить запуск этого программного обеспечения, Вы должны ознакомиться с требованиями к аппаратному и программному обеспечению, описанными ниже. Перед началом инсталляции проверьте систему Вашего компьютера.

<b>Совместимые ПК</b>	IBM PC/AT или совместимый *1
<b>Операционная система</b>	Windows 98 (включая Second Edition) Windows Millenium Edition (Windows Me) Windows 2000 Professional*2 Windows XP Home Edition*2 Windows XP Professional*2
<b>Процессор</b>	Рекомендуется Pentium 200 МГц или выше (для Windows XP рекомендуется Pentium III 800 МГц или выше)
<b>РАМ (ОЗУ)</b>	Минимум 64 МБ (для Windows XP минимум 128 МБ)
<b>Емкость жесткого диска</b>	Требуемая для инсталляции: 140 МБ минимум Требуемая для работы: 300 МБ минимум (Если используется программа FinePix CD Album Maker: 2 Гб и больше).
<b>Дисплей</b>	800 x 600 пикселей или лучше, 16-битный цвет или лучше
<b>Подключение к Интернет</b> *3	- Для использования FinePix Internet Service, видеоконференц-связи или функции пересылки e-mail Программы для подключения к Интернет и пересылки e-mail. - Скорость подключения: рекомендуется 56к или выше.
<b>Звуковые функции</b> *4	Динамики, микрофон и звуковая карта.

\*1 Модели с интерфейсом USB в качестве стандартного оснащения и предустановленной одной из операционных систем, описанных выше.

\*2 При инсталляции программного обеспечения войдите в систему под экаунтом «Администратор».

\*3 Требуется для использования сервисов FinePix Internet Service и видеоконференц-связи. Программное обеспечение может быть проинсталлировано даже, если у Вас нет подключения к Интернет.

\*4 Звуковые функции требуются для видеоконференц-связи.

### ЗАМЕЧАНИЯ

- Подключайте камеру непосредственно к компьютеру, используя специальный кабель с разъемом USB. Программное обеспечение может работать неправильно, если Вы будете использовать удлинительный кабель или подключите камеру через концентратор USB.
- Если Ваш компьютер оснащен несколькими портами USB, камера может быть подключена к любому порту.
- Полностью вставляйте USB-разъем в гнездо, убедившись в надежности подключения. ненадежное подключение может привести к неправильной работе программы.
- Дополнительная интерфейсная плата USB не гарантируется.
- Операционная система Windows 95 не может быть использована.
- Работа не гарантируется на домашних компьютерах или компьютерах с обновленными операционными системами.
- Если подключение к Интернет осуществляется через маршрутизатор или LAN-сервер, Вы не сможете использовать видеоконференц-связь.
- Если Вы используете Windows XP и включите опцию «Protect my computer and network by limiting or preventing access to this computer from the Internet», видеоконференц-связь не может быть использована.
- Если Вы переустановили или удалили программу FinePixViewer, логин и пароль доступа к интернет-сервису FinePix будут стерты. Щелкните левой кнопкой мыши на экранной кнопке [Register now] (Зарегистрироваться), введите регистрационный номер пользователя и пароль и загрузите меню вновь.

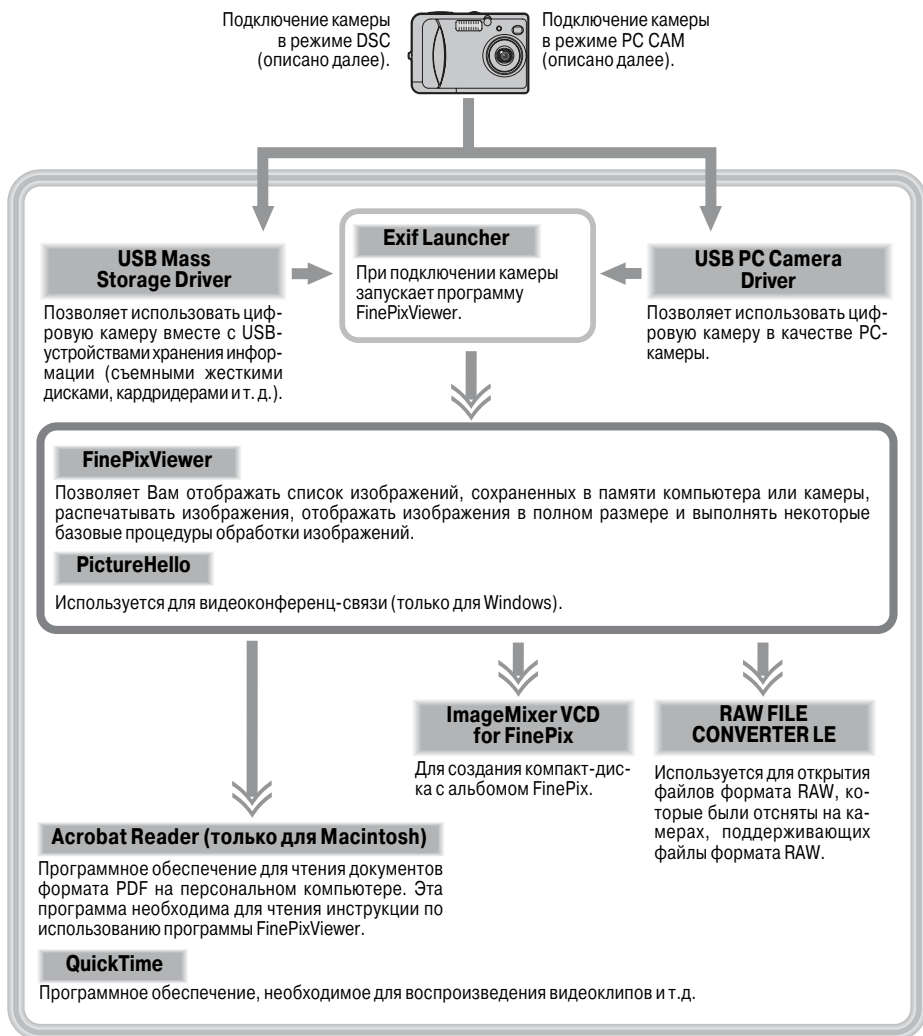

\* Обратите внимание на то, что конфигурация программного обеспечения немного отличается в зависимости от операционной системы Вашего компьютера.

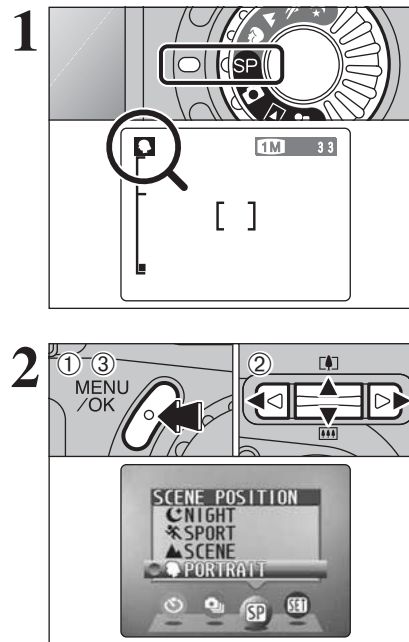

В этом режиме используются параметры, связанные с различными типами сцен. Установите переключатель выбора режима работы в положение «SP».

Режим макросъемки не может быть использован одновременно с типом сцены.

Вы можете выбрать один из 4 типов сцены, индикаторы которых (👤, 🏞️, 🏃, или 🌙) отображаются на ЖК-мониторе.  
 (1) Нажмите кнопку MENU/OK, чтобы отобразить меню.  
 (2) При помощи кнопок со стрелками влево/вправо выберите «SP», а затем нажатием на кнопки со стрелками вверх/вниз выберите нужный тип сцены.  
 (3) Нажмите кнопку MENU/OK, чтобы подтвердить выбор.



👤 Вы не можете использовать ручку выбора режима работы для выбора типа сцены (👤, 🏞️, 🏃, или 🌙).

	Описание	Режимы вспышки
👤 Портрет	Наилучший режим для портретной съемки. Портретный режим позволяет получить изображения мягкого тона с естественными цветами кожи.	AUTO, 👁, ⚡, 📷, S4
🏞️ Пейзаж	Используйте этот режим для съемки в дневное время. Режим «Пейзаж» обеспечивает качественную, чистую съемку зданий, гор и т. д.	Вспышка не может быть использована
🏃 Спорт	Используйте этот режим для съемки спортивных соревнований. В этом режиме съемки используются высокие скорости затвора.	AUTO, ⚡, 📷
🌙 Ночная сцена	Используйте этот режим для съемок в ночное или вечернее время. Этот режим позволяет Вам выполнять съемку, при которой приоритет отдается медленным скоростям затвора (до 2 секунд). Чтобы предотвратить подрагивание камеры, всегда используйте штатив.	S4, SLOW, 📷

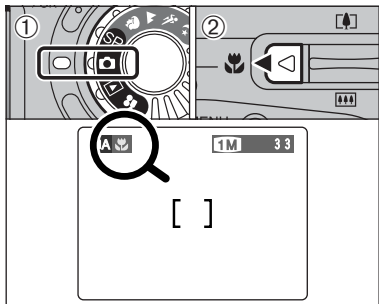
### МАКРОСЪЕМКА



Выбор режима макросъемки позволяет Вам выполнять съемку с близкого расстояния.



(1) Установите переключатель выбора режима работы в положение «». (2) Нажмите кнопку макросъемки «» (<). На ЖК-мониторе появится индикатор «», показывающий, что Вы можете выполнить съемку с близкого расстояния.

Чтобы отменить режим макросъемки, вновь нажмите кнопку макросъемки «» (<).

- **Расстояние фокусировки:** от 10 см до 80 см
- **Эффективное расстояние действия вспышки:** от 30 см до 80 см

Отмена режима макросъемки выполняется автоматически в следующих случаях:

- Если Вы установите переключатель выбора режима работы в другое положение (исключая «»).

- Если Вы выберете режим «A» или «M».

- Если Вы выключите камеру.

В соответствии с условиями съемки выбирайте режим работы вспышки.

Если Вы выполняете съемку в условиях пониженной освещенности (светится индикатор «», предупреждающий о подрагивании камеры), используйте штатив.

Объектив фиксируется в широкоугольном положении и может быть использован только цифровой «зум».

ЖК-монитор включается автоматически и не может быть выключен.



Когда Вы отключите режим макросъемки, ЖК-монитор останется включенным.

Если в режиме макросъемки Вы используете для съемки видеодискателем, поле зрения видеодискателя не соответствует реально снимаемому полю, т.к. видеодискатель и объект находятся в разных положениях. По этой причине в режиме макросъемки используйте ЖК-монитор.

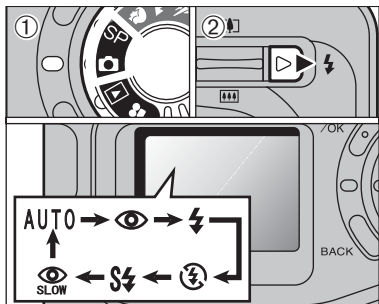
### ВСПЫШКА



Вы можете выбрать любой из 6 режимов работы вспышки в соответствии с типом кадра.

(1) Установите переключатель режима работы в положение «» или «SP». (2) Каждое нажатие на кнопку выбора режима работы вспышки «» (>) приводит к изменению режима работы вспышки. После выбора режима на дисплее отображается индикатор выбранного режима вспышки.

- **Эффективное расстояние действия вспышки (в режиме AUTO)**

Широкоугольная съемка: от 0,3 м до 5,0 м

Режим телефото: от 0,3 м до 4,0 м.

Если Вы используете вспышку в условиях повышенной запыленности, на изображении могут возникать белые пятна. Это связано с отражением света вспышки от частиц пыли. Попробуйте выполнить съемку, выбрав режим принудительного отключения вспышки.

По мере уменьшения заряда батареи питания увеличивается время заряда вспышки.

Когда Вы выполняете съемку со вспышкой, Вы можете видеть, что на время заряда вспышки видеоизображение исчезает и экран становится темным. Во время заряда вспышки индикаторная лампочка видеодискателя мигает оранжевым цветом.

В зависимости от выбранного типа сцены количество доступных режимов работы вспышки может быть ограничено.



### Автоматическое срабатывание вспышки

Используйте этот режим для обычной фотосъемки. Вспышка будет срабатывать автоматически в зависимости от условий съемки.

Если Вы нажмете кнопку спуска затвора, когда заряжается вспышка, съемка будет выполнена без вспышки.

## SET-UP МЕНЮ НАСТРОЙКИ ПАРАМЕТРОВ

### ФОРМАТИРОВАНИЕ (FORMAT)

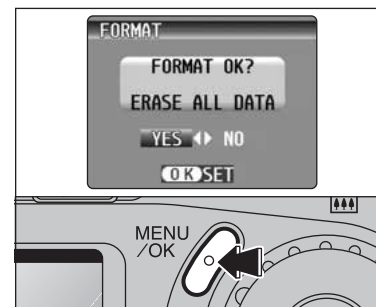

Форматирование приводит к стиранию всех кадров (файлов). Кроме этого, форматирование инициализирует карту памяти xD-Picture Card для использования в камере.

Вы должны скопировать важные файлы, которые не хотите стирать, на компьютер или другую карту памяти xD-Picture Card.

(1) С помощью кнопок со стрелками влево/вправо выберите «YES». (2) Нажатие на кнопку MENU/OK приводит к стиранию всех файлов и инициализации карты памяти xD-Picture Card.

Форматирование также приводит к стиранию защищенных файлов.

### ПАМЯТЬ НОМЕРА КАДРА (FRAME NO.)

	< CONT. >	< RENEW >
A	0001 ⋮ 0005	0001 ⋮ 0005
B	0006 ⋮ 0010	0001 ⋮ 0005

\* Для A или B используется отформатированная карта памяти xD-Picture Card.

**CONT.:** Изображения сохраняются, начиная с максимального номера файла, сохраненного на последней использованной карте памяти xD-Picture Card.

**RENEW:** Изображения сохраняются на каждой карте xD-Picture Card, начиная с номера файла «0001».

Установка этого параметра в положение «CONT.» позволяет упростить управление файлами, обеспечивая отсутствие дублирования названий файлов при копировании изображений на персональный компьютер.

Если карта памяти xD-Picture Card содержит файлы с номерами выше, чем максимальный номер на последней использованной карте, изображения будут сохраняться, начиная с максимального номера на текущей карте памяти xD-Picture Card.

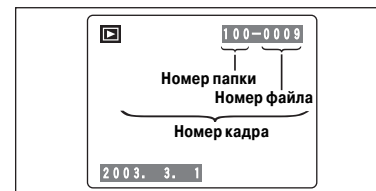

Вы можете проверить номер файла, просматривая изображение. Последние 4 цифры 7-значного номера в верхнем правом углу экрана являются номерами файлов, а 3 первые цифры показывают номер папки.

При замене карты памяти xD-Picture Card всегда выключайте камеру прежде, чем открыть крышку батарейного отсека. Если Вы откроете крышку батарейного отсека, не выключив камеру, функция памяти номера кадра не будет работать.

Номера кадров начинаются с 0001 и заканчиваются 9999. После превышения номера файла 9999 номер папки изменяется с номера 100 на номер 101. Максимальный номер 999-9999.

Отображаемый номер кадра может отличаться для изображений, отснятых на других камерах.

# SET-UP МЕНЮ НАСТРОЙКИ ПАРАМЕТРОВ

## ЭКОНОМИЧНЫЙ РЕЖИМ



Чтобы предотвратить разряд батарей питания, потребление электроэнергии может быть сведено к минимуму. Когда Вы используете алкалиновые батареи питания, Вы должны включать (ON) экономичный режим работы.

☛ Во время автоматического воспроизведения, разряда перезаряжаемых батарей и при использовании подключения к разъему USB экономичный режим (POWER SAVE) отключается.

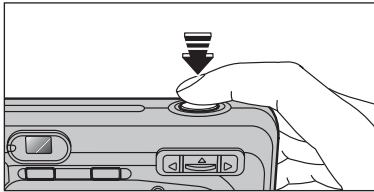

### - Экономичный режим включен (ON)

(1) Если камера не используется в течение 30 секунд, с целью снижения потребления электроэнергии ЖК-монитор будет временно выключен. (Лампочка видеоскателя (зеленая) будет мигать с интервалом в 1 секунду).

Нажатие в этот момент на кнопку спуска затвора наполовину восстанавливает работоспособность камеры.

(2) Если в течение 90 секунд после выключения ЖК-монитора камера не будет использоваться, она автоматически будет выключена (лампочка видеоскателя погаснет).

☛ Время заряда вспышки немного увеличивается, т.к. уменьшается мощность заряда.

☛ Если Вы нажмете кнопку спуска затвора наполовину, а затем отпустите ее, экран может кратковременно погаснуть (стать темным), т.к. будет выполняться заряд вспышки.

Если Вы не будете пользоваться камерой в течение 2 минут в режиме воспроизведения, в режиме настройки параметров или когда выключен ЖК-монитор, камера автоматически выключится. Однако, ЖК-монитор не выключится, если камера не будет использоваться в течение 30 секунд.

### - Экономичный режим выключен (OFF)

Батареи питания разряжаются быстрее, т.к. не используются меры по сохранению заряда батареи питания. Однако, эта функция автоматически выключает камеру, если камера не используется в течение 2 минут.

### Если камера выключена

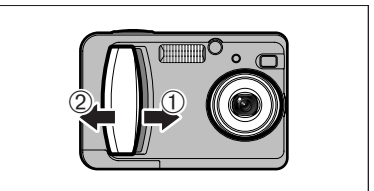

Вы можете включить камеру, на короткое время выключив ее (1), а затем вновь включив (2).

## РЕЖИМ ФОТОСЪЕМКИ

# МАКРОСЪЕМКА, ВСПЫШКА



## Поддавление эффекта красных глаз

Используйте этот режим для того, чтобы при съемке людей в условиях пониженной освещенности глаза объекта съемки выглядели естественно. Вспышка зажигает предварительную вспышку до выполнения съемки, а затем срабатывает повторно при реальной съемке.

Вспышка будет срабатывать автоматически, когда этого требуют условия съемки.

☛ Если Вы нажмете кнопку спуска затвора во время заряда вспышки, съемка будет выполнена без вспышки.

## Эффект красных глаз

Когда Вы используете вспышку для съемки людей в условиях пониженной освещенности, глаза людей на фотографиях иногда могут выглядеть красными. Это вызвано отражением света вспышки от сетчатки глаза. Используйте режим подавления эффекта красных глаз для эффективного уменьшения эффекта красных глаз.

Следующие меры также помогут более эффективно бороться с эффектом красных глаз:

- Объекты съемки должны смотреть на камеру.

- Приближайтесь к объектам съемки, как можно больше.



## Принудительное включение вспышки

Используйте этот режим для съемки сцен, находящихся на контровом освещении, например, при съемке объекта на фоне окна или в тени дерева, а также для достижения правильной передачи цветов при съемке в условиях флюоресцентного освещения. В этом режиме вспышка срабатывает как в условиях нормального, так и пониженного освещения.



## Принудительное отключение вспышки

Используйте этот режим для съемки в помещениях, для съемки через стекло, а также для съемки театральных спектаклей и спортивных соревнований, когда расстояние съемки слишком велико для использования вспышки. Когда Вы используете режим принудительного отключения вспышки, срабатывает функция автоматической регулировки баланса белого и при использовании доступного окружающего освещения достигаются естественные цвета.

☛ При съемке в режиме принудительного отключения вспышки в условиях пониженной освещенности используйте штатив, чтобы предотвратить подрагивание камеры.



## Замедленная синхронная вспышка

Это режим работы вспышки, в котором используется маленькая скорость затвора. Это позволяет снимать изображения людей в ночное время и обеспечивает качественное изображение людей и ночного окружения. Чтобы предотвратить подрагивание камеры, всегда используйте штатив.

### - Самая медленная скорость затвора

☛ (режим ночной сцены): до 2 секунд

☛ Другие режимы: до 1/4 секунды

## Поддавление эффекта красных глаз + замедленная синхровспышка

Используйте этот режим для съемки с малой скоростью затвора и подавлением эффекта красных глаз.

☛ При съемке очень ярких сцен изображение может быть переэкспонировано.

Чтобы выполнить съемку объекта съемки ночью на ярком фоне, пожалуйста, используйте тип сцены «☾».

## УПРАВЛЕНИЕ МЕНЮ ФОТОСЪЕМКИ

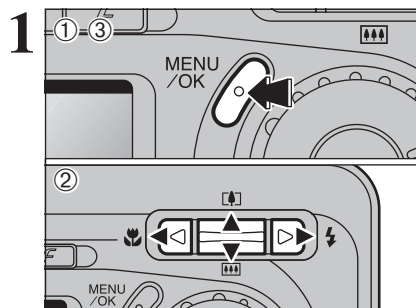

- (1) Нажмите кнопку MENU/OK, чтобы отобразить меню.
- (2) Нажатием на кнопки со стрелками влево/вправо выберите параметр меню, а затем при помощи кнопок со стрелками вверх/вниз измените значение выбранного параметра.
- (3) Нажмите кнопку MENU/OK, чтобы подтвердить выбор.

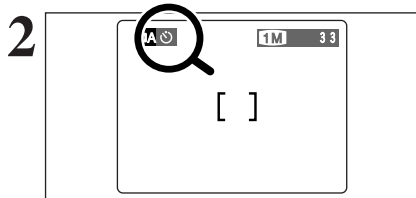

После выбора определенного значения в верхнем левом углу жидкокристаллического монитора появится иконка выбранного параметра.

☛ Доступные параметры меню варьируются в зависимости от режима фотосъемки.

## СЪЕМКА ПО ВСТРОЕННОМУ ТАЙМЕРУ

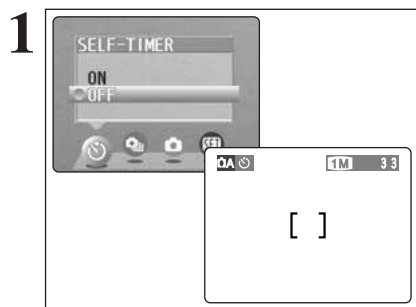

Встроенный таймер может быть установлен в режимах фотосъемки «A» и «SP».

Встроенный таймер используется при групповых съемках, когда фотограф также должен присутствовать в кадре.

Когда Вы включите (ON) встроенный таймер, на экране жидкокристаллического монитора появится индикатор встроенного таймера «☺».

В этом режиме таймер отсчитывает 10 секунд, а затем выполняет спуск затвора.

☛ Встроенный таймер автоматически отключается в следующих ситуациях:

- По окончании съемки
- При переключении между режимами «A» и «M»
- При изменении положения переключателя режима работы
- При выключении камеры

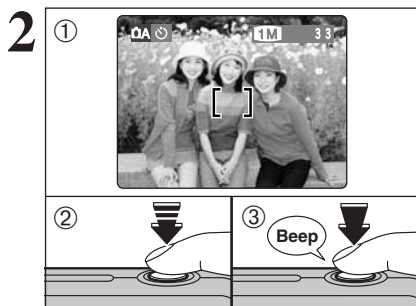

- (1) Совместите рамку автофокусировки с объектом съемки.
- (2) Нажмите кнопку спуска затвора до половины, чтобы установить фокус.
- (3) Не отпуская кнопку спуска затвора, нажмите ее до конца. Встроенный таймер начнет отсчет времени.

☛ Вы также можете использовать режим фикс-фокуса и фиксации экспозиции.

☛ Будьте внимательны, не вставляйте перед камерой при нажатии на кнопку спуска затвора, т.к. это может привести к возникновению ошибок фокусировки и измерения экспозиции.

# SET-UP МЕНЮ НАСТРОЙКИ ПАРАМЕТРОВ

## ■ Опции меню настройки параметров SET-UP

Параметр	Дисплей	По умолчанию	Описание
IMAGE DISP.	ON/OFF	ON	Эта опция определяет, отображать отснятое изображение или нет на экране проверки изображения. Отснятое изображение будет отображаться в течение нескольких секунд, а затем будет автоматически записано.
POWER SAVE	ON/OFF	ON	Эта опция позволяет Вам установить режим автоматического отключения ЖК-монитора, если камера не используется в течение 30 секунд.
FORMAT	OK	-	Стирание всех файлов.
▶ BEEP	LOW/HIGH/OFF	LOW	Установка громкости тонального сигнала, сопровождающего нажатие на кнопку.
DATE/TIME	SET	-	Используйте этот параметр для установки даты и времени.
LCD	ON/OFF	ON	Используйте этот параметр для автоматического включения или выключения ЖКМ при выборе режима «A».
FRAME NO.	CONT./RENEW	CONT.	Этот параметр определяет, последовательно ли присваивать номера файлов или начинать нумерацию заново.
USB MODE	PC	PC	Выбирайте эту функцию, когда камера подключена к персональному компьютеру.
言語/LANG.	日本語/ENGLISH/ FRANCAIS/DEUTSCH/ ESPAÑOL/中文	ENGLISH	Выбор языка отображения сообщений на экране (японский, английский, французский, немецкий, испанский или китайский).
VIDEO SYSTEM	NTSC/PAL	-	Определяет тип видеосигнала на выходе (NTSC или PAL).
DISCHARGE	OK	-	Разряд перезаряжаемых батарей питания.
LCD RESET	OK	-	Эта функция используется для восстановления стандартных (заводских) значений всех параметров, кроме даты и времени, языка и видеосигнала на выходе. Нажатие на кнопку «▶» приводит к отображению подтверждающего экрана. Чтобы выполнить сброс параметров, нажмите кнопку MENU/OK.

## ИСПОЛЬЗОВАНИЕ ЭКРАНА НАСТРОЙКИ ПАРАМЕТРОВ



- (1) Чтобы отобразить экран меню, нажмите кнопку MENU/OK.
- (2) Нажатием на кнопки со стрелками влево/вправо выберите «OPTION», а затем при помощи кнопок со стрелками вверх/вниз выберите «SET-UP».

(3) Нажмите кнопку MENU/OK, чтобы отобразить экран настройки параметров.

(4) При помощи кнопок со стрелками вверх/вниз выберите опцию (параметр) меню, а затем, нажимая на кнопки со стрелками влево/вправо, измените значение выбранного параметра. Чтобы выбрать параметры FORMAT, DATE/TIME и «LCD RESET», нажмите кнопку со стрелкой вправо.

(5) После изменения параметров нажмите кнопку MENU/OK, чтобы подтвердить изменения.

☛ Всегда при замене батарей питания выключайте камеру. Если Вы откроете крышку батарейного отсека или отключите сетевой блок питания, не выключив камеру, будут восстановлены стандартные (заводские) параметры камеры.

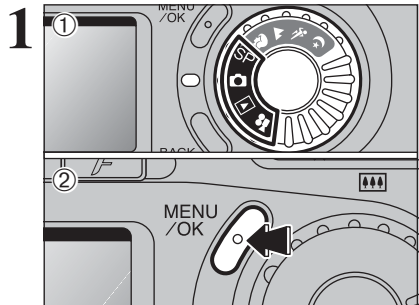

(1) Установите переключатель выбора режима в положение «», «SP», «» или «».  
(2) Нажмите кнопку MENU/OK, чтобы отобразить экран меню.

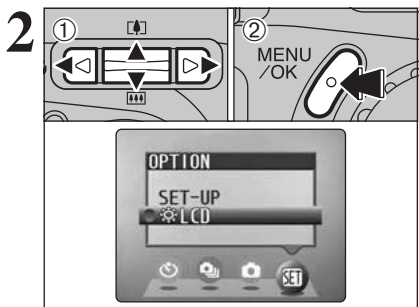

(1) Нажатием на кнопки со стрелками влево/вправо выберите «» OPTION, а затем с помощью кнопок со стрелками вверх/вниз выберите «\* LCD» (ЯРКОСТЬ МОНИТОРА).  
(2) Нажмите кнопку MENU/OK.

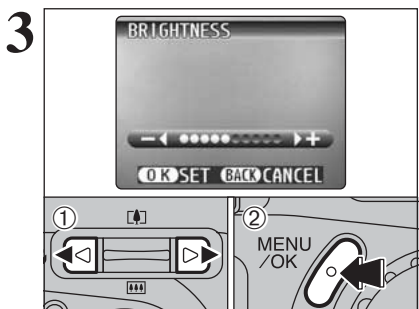

(1) Нажатием на кнопки со стрелками влево/вправо отрегулируйте яркость ЖК-монитора.  
(2) Нажмите кнопку MENU/OK, чтобы подтвердить установленное значение.

☛ Чтобы выйти из процедуры регулировки яркости монитора, не изменяя установленных значений, нажмите кнопку BACK.

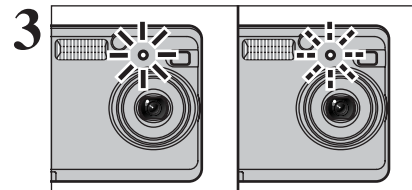

В течение 5 секунд лампочка встроенного таймера будет светиться постоянно, затем начнет мигать, а по истечении еще 5 секунд камера подаст звуковой сигнал и выполнит съемку.

☛ Чтобы остановить встроенный таймер после начала его работы, нажмите кнопку BACK.

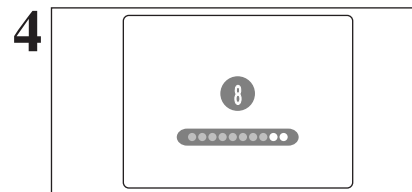

До выполнения съемки на экране жидкокристаллического монитора идет отсчет времени, оставшегося до спуска затвора. После получения каждого снимка режим съемки по встроенному таймеру автоматически отключается.

### НЕПРЕРЫВНАЯ СЪЕМКА



Этот режим может быть выбран в режиме фотосъемки «A». Выберите нужный Вам режим непрерывной съемки.

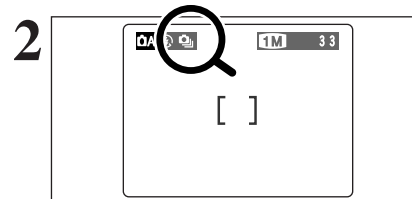

Если Вы выберете режим непрерывной съемки (исключая OFF), на ЖК-мониторе появится индикатор выбранного режима.

: Верхняя 4-кадровая непрерывная съемка  
: Финальная 4-кадровая непрерывная съемка

#### Замечания по использованию режимов непрерывной съемки

- Во время съемки на ЖК-мониторе отображается сообщение «SHOOTING» (СЪЕМКА).
- Съемку необходимо выполнять, просматривая изображение в видоискателе.
- Результаты съемки будут отображены на экране даже, если параметр IMAGE DISP выключен (OFF).
- Съемка будет продолжаться, пока Вы удерживаете в нажатом состоянии кнопку спуска затвора.
- Если на карте памяти xD-Picture Card недостаточно свободного места для записи снимков, будут записаны только снимки, для которых достаточно места.
- Экспозиция и фокус устанавливаются по первому кадру и во время съемки не могут быть изменены.
- Скорость непрерывной съемки остается неизменной независимо от разрешения.
- В этом режиме Вы не можете использовать вспышку, т.к. вспышка автоматически отключается.

## МЕНЮ ФОТОСЪЕМКИ

### Верхняя 4-кадровая непрерывная съемка



В этом режиме Вы можете осуществить съемку до 4 кадров с интервалом в 0,3 секунды. После съемки отснятые изображения будут последовательно отображены и автоматически записаны.

⚡ Время, требуемое для записи файла в режиме 1M, составляет около 10 секунд (в режиме верхней или финальной 4-кадровой непрерывной съемки).

### Финальная 4-кадровая непрерывная съемка

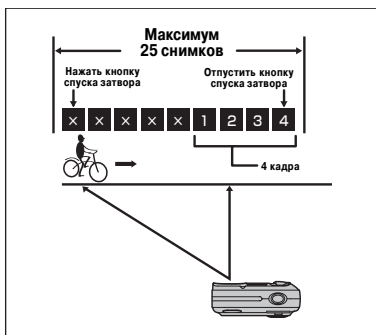

Этот режим позволяет Вам осуществить спуск затвора до 25 раз (с интервалом менее 0,3 секунды) и записать последние четыре кадра. Если Вы отпустите кнопку спуска затвора до окончания спуска затвора 25 раз, фотокамера осуществит запись последних 4 кадров до момента отпускания кнопки спуска затвора. Если на карте памяти недостаточно свободного места, камера запишет такое количество кадров, на запись которых достаточно места на карте xD-Picture Card.

### Фокусировка на движущемся объекте

Если Вы наполовину нажмете кнопку спуска затвора, чтобы сфокусироваться на объекте в начальной точке (А), объект съемки может быть не в фокусе в точке (В), в которой Вы хотите выполнить съемку. В таких ситуациях предварительно используйте функцию фикс-фокуса для фокусировки в точке (В), а затем зафиксируйте фокус. Функция фиксации фокуса также полезна при съемке быстро движущихся объектов, на которых трудно сфокусироваться.

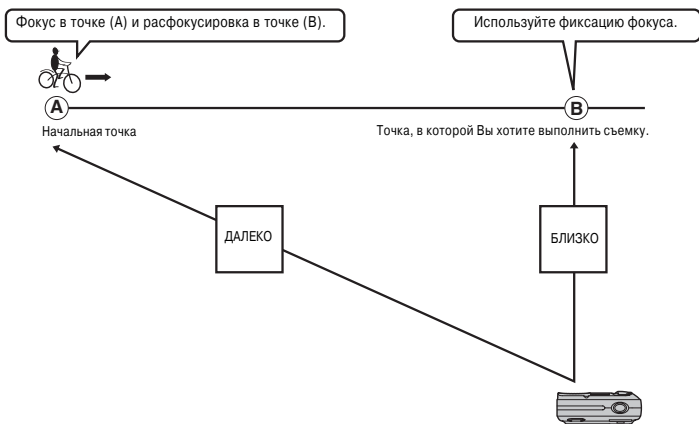

## AUTO PLAY (АВТОМАТИЧЕСКОЕ ВОСПРОИЗВЕДЕНИЕ)

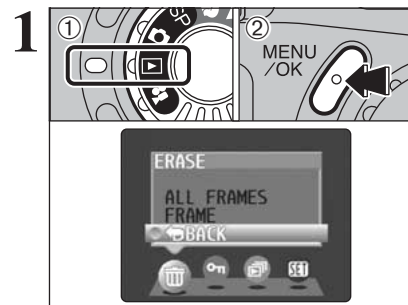

(1) Установите переключатель выбора режима в положение «».  
(2) Нажмите кнопку MENU/OK, чтобы отобразить меню на экране.

⚡ Во время воспроизведения функция экономии электроэнергии не работает.  
⚡ Видеоклип включается автоматически. Когда видеоклип закончится, воспроизведение будет начато со следующего кадра.

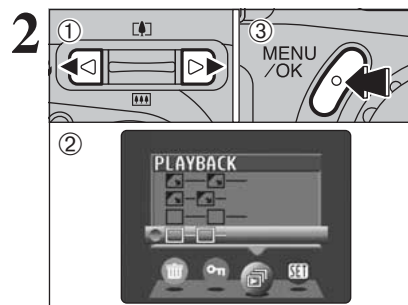

(1) Нажатием на кнопки курсора со стрелками влево/вправо выберите «» PLAYBACK.  
(2) С помощью кнопок со стрелками вверх/вниз выберите один из 4 интервалов автоматического воспроизведения и перехода между кадрами.  
(3) Нажмите кнопку MENU/OK. Автоматически будет выбран следующий кадр и начнется его воспроизведение.

⚡ Если во время воспроизведения Вы один раз нажмете кнопку DISP, на ЖК-мониторе будет отображен номер воспроизводимого кадра.  
⚡ Чтобы прервать выполнение автоматического воспроизведения, нажмите кнопку BACK.

## ЗАЩИТА ИЗОБРАЖЕНИЙ FRAME, SET ALL, RESET ALL

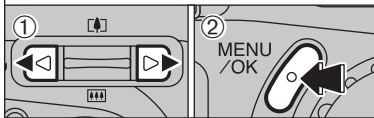

### СНЯТИЕ ЗАЩИТЫ КАДРА

- Нажатием на кнопки со стрелками влево/вправо выберите защищенный файл.
- Нажмите кнопку MENU/OK, чтобы снять защиту с выбранного файла.

⚡ В зависимости от количества изображений для выполнения этой функции потребуется некоторое время.



### ЗАЩИТА ВСЕХ КАДРОВ

Нажмите кнопку MENU/OK, чтобы установить защиту всех кадров.

⚡ В зависимости от количества изображений для выполнения этой функции потребуется некоторое время.



### СНЯТИЕ ЗАЩИТЫ ВСЕХ КАДРОВ

Нажмите кнопку MENU/OK, чтобы снять защиту всех кадров.

#### Чтобы прервать процедуру в середине выполнения



Если на карту памяти xD-Picture Card записано большое количество изображений, установка или снятие защиты всех кадров может занять существенное время. Если во время установки/снятия защиты Вы захотите выполнить съемку фотографии или видеоклипа, нажмите кнопку BACK. Чтобы позже вернуться к установке или снятию защиты всех кадров, начните выполнение процедуры, описанной ранее, с шага 1.

### EV (КОМПЕНСАЦИЯ ЭКСПОЗИЦИИ)

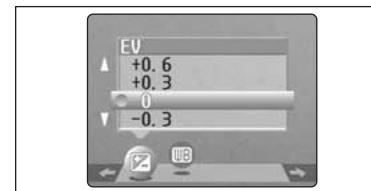

Этот режим может быть выбран в режиме фотосъемки «ON». Используйте компенсацию экспозиции для снимков, на которых Вы не можете достичь оптимальной яркости (экспозиции), например, при съемке сцен с чрезвычайно сильным контрастом между объектом съемки и фоном.

- **Диапазон корректировки**  
от -2,1 EV до +1,5 EV (13 шагов: изменение 0,3 EV)

- ⚡ Параметр регулировки яркости отключается в следующих ситуациях:
  - Если вспышка работает в автоматическом режиме или режиме подавления эффекта красных глаз.
  - Если съемка темных сцен выполняется в режиме принудительного срабатывания вспышки.

#### Объекты съемки, для которых настройка экспозиции особенно эффективна

##### Указания по использованию положительной (+) компенсации

- Копии отпечатанного текста (черные символы на белой бумаге) (+1,5 EV)
- Портреты на контровом освещении (от +0,6 EV до +1,5 EV)
- Очень яркие сцены (например, снежные поля) и объекты с высокой отражающей способностью (+0,9 EV)
- Снимки, на которых большую часть изображения занимает небо (+0,9 EV)

##### Указания по использованию отрицательной (-) компенсации

- Объекты, находящиеся в свете прожекторов, особенно на темном фоне (-0,6 EV)
- Копии отпечатанных текстов (белые символы на черной бумаге) (-0,6 EV)
- Сцены с низкими отражающими характеристиками, например, съемки деревьев и т.д. (-0,6 EV)

### БАЛАНС БЕЛОГО (ВЫБОР ИСТОЧНИКА ОСВЕЩЕНИЯ)



Установка баланса белого может быть выполнена в режиме фотосъемки «ON». Если Вы хотите снять фотографию с привязкой к балансу белого цвета окружающей среды и освещению, измените настройку баланса белого цвета. В автоматическом режиме (AUTO) правильная регулировка баланса белого цвета может быть не достигнута при съемке с близкого расстояния человеческих лиц и съемке с использованием специального источника света. В таких ситуациях выберите соответствующий баланс белого цвета для источника света. Более подробная информация о регулировке баланса белого цвета приведена далее.

В зависимости от условий съемки (источника освещения и т.д.) цветовые оттенки могут варьироваться.

- AUTO : Автоматическая регулировка (Съемка с использованием источника рассеянного света).
- ☀ : Съемка на улице в хорошую погоду.
- ☁ : Съемки в тени.

- ☀ : Съемка при освещении флюоресцентной лампой (лампой дневного света).
- ☀ : Съемка при освещении флюоресцентной лампой (лампой теплого белого света).
- ☀ : Съемка при освещении флюоресцентной лампой (лампой холодного белого света).
- ☀ : Съемка при освещении лампой накаливания.

\* Установленное значение баланса белого игнорируется, когда Вы используете вспышку. Чтобы достичь нужного эффекта, нажмите на вспышку, чтобы переключить ее в режим принудительного отключения.

# ВИДЕОСЪЕМКА

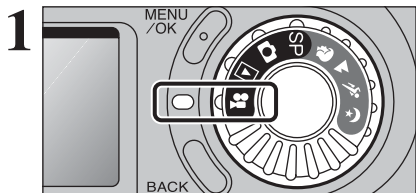

1 Установите переключатель выбора режима работы в положение . Этот режим позволяет Вам снимать видеоклипы длительностью до 120 (режим 320) или 480 (режим 160) секунд со звуком.

- **Характеристики:** Motion JPEG, без звука
- **Качество видеоизображения:** 320 (320 x 240 пикселей) 160 (160 x 120 пикселей)
- **Частота кадров:** 10 кадров в секунду

- ☛ Время записи видеоклипа может быть уменьшено в зависимости от количества свободного места на карте памяти xD-Picture Card.
- ☛ В этом режиме Вы не можете выключить ЖК-монитор.

Невозможно воспроизведение Ваших видеоклипов на других камерах.

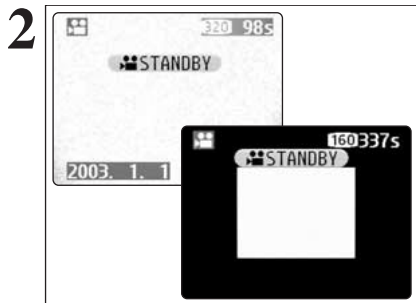

2 На экране жидкокристаллического монитора будет отображено доступное время записи и сообщение .

- ☛ Если установлено разрешение 160, информация отображается в меньшем размере.

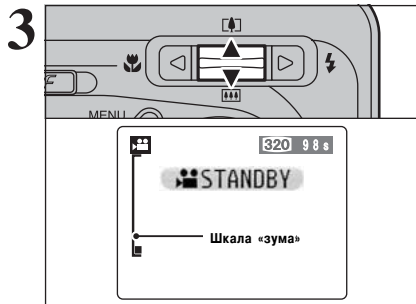

3 В режиме видеосъемки объектив фиксируется в широкоугольном положении, что позволяет использовать только цифровой «зум». Для увеличения или уменьшения изображения нажимайте кнопку со стрелкой вверх или вниз. На экране ЖК-монитора будет отображаться шкала «зума».

- **Фокусное расстояние цифрового «зума» (эквивалент 35-мм камеры)** от 38 мм до 110 мм, макс.увеличение: 2,9x
- **Расстояние фокусировки** От 1 м до бесконечности

- ☛ Снимки, выполненные с использованием цифрового «зума», имеют немного худшее качество изображения. Выберите режим работы «зума», наилучшим образом подходящий снимаемой сцене.

# ЗАЩИТА ИЗОБРАЖЕНИЙ FRAME, SET ALL, RESET ALL

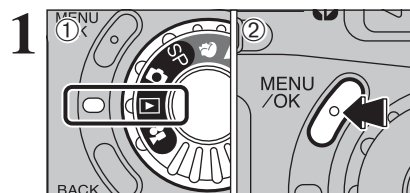

- (1) Установите переключатель выбора режима в положение «».
- (2) Нажмите кнопку MENU/OK, чтобы отобразить экран меню.

Защита предотвращает случайное (непроизвольное) стирание изображений. Однако, процедура форматирования FORMAT приводит к стиранию всех изображений (файлов), включая защищенные.

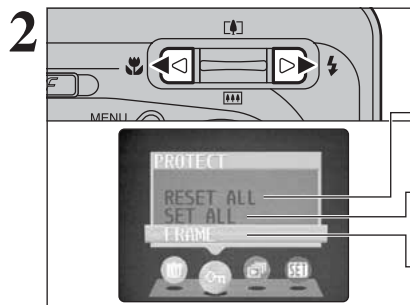

2 С помощью кнопок со стрелками влево/вправо выберите «» PROTECT.

## RESET ALL

Снимает защиту со всех файлов (изображений).

## SET ALL

Устанавливает защиту всех изображений (файлов).

## FRAME

Устанавливает или снимает защиту только для выбранного изображения (файла).

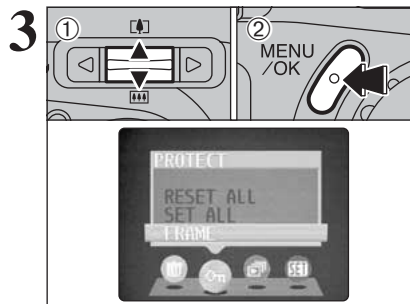

- (1) Нажатием на кнопку «<>» выберите FRAME, SET ALL или RESET ALL.
- (2) Нажмите кнопку MENU/OK, чтобы подтвердить выбор.

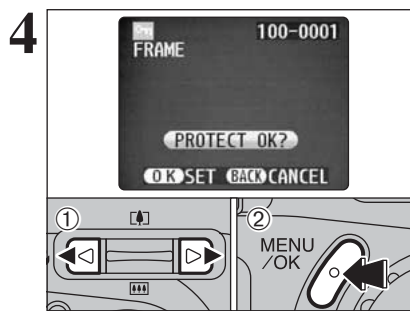

## ВЫБОР КАДРА ДЛЯ ЗАЩИТЫ (FRAME SET)

- (1) Нажатием на кнопки со стрелками влево/вправо выберите файл, для которого Вы хотите установить защиту.
  - (2) Нажмите кнопку MENU/OK, чтобы установить защиту выбранного файла.
- Чтобы установить защиту другого файла, повторите шаги (1) и (2). Чтобы закончить установку защиты файлов, нажмите кнопку BACK.

## СТИРАНИЕ ОДНОГО - ВСЕХ КАДРОВ

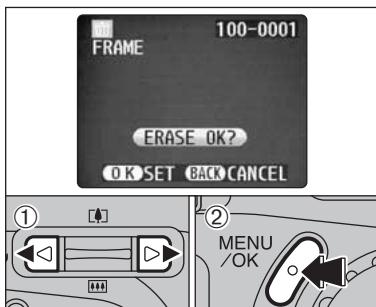

### РЕЖИМ FRAME (КАДР)

(1) Нажатием на кнопки со стрелками вправо/влево выберите файл, который Вы хотите стереть.  
 (2) Нажмите кнопку MENU/OK, чтобы стереть отображаемый в данный момент файл.  
 Чтобы стереть другое изображение, повторите шаги (1) и (2).  
 Когда Вы закончите стирание изображений, нажмите кнопку BACK.

- Последовательное нажатие на кнопку MENU/OK приводит к последовательному стиранию кадров. Будьте осторожны, не удалите кадры по ошибке.
- Защищенные файлы не могут быть стерты. Перед стиранием таких изображений снимите с них защиту.



### ПАРАМЕТР ALL FRAMES (ВСЕ КАДРЫ)

Нажатие на кнопку MENU/OK приводит к стиранию всех файлов.

- Чтобы отменить стирание всех файлов, нажмите кнопку BACK.
- Защищенные файлы не могут быть стерты. Перед стиранием таких изображений снимите с них защиту.

Если появится сообщение «DPOF SPECIFIED», нажмите кнопку MENU/OK еще раз, чтобы стереть файлы.

### Чтобы прекратить процедуру стирания в середине

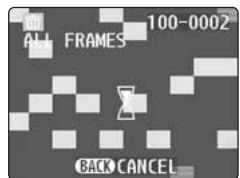

Для того, чтобы остановить стирание всех файлов, нажмите кнопку BACK. Некоторые незащищенные файлы останутся нестертыми.

- Даже, если Вы остановите процедуру стирания сразу же после ее начала, некоторые файлы могут быть стерты.

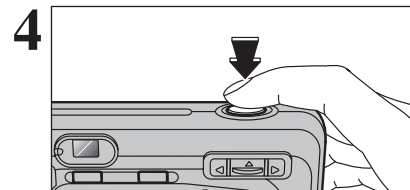

До конца нажмите кнопку спуска затвора, чтобы начать съемку видеоклипа.

- Фокус фиксируется от 1 м до бесконечности.
- Яркость и цветность экрана во время видеосъемки могут отличаться от этих характеристик до съемки.
- У Вас нет необходимости удерживать кнопку спуска затвора в нажатом состоянии.

Полное нажатие на кнопку спуска затвора (до конца) приводит к фиксации фокуса, но в зависимости от снимаемой сцены экспозиция варьируется автоматически.

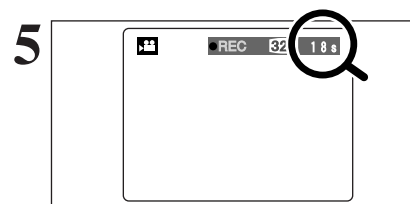

Во время съемки в правом верхнем углу экрана ЖК-монитора отсчитывается оставшееся время съемки и отображается индикатор REC.

- После того, как время записи истечет, запись видеоклипа будет автоматически прекращена и клип будет сохранен на карту памяти xD-Picture Card.

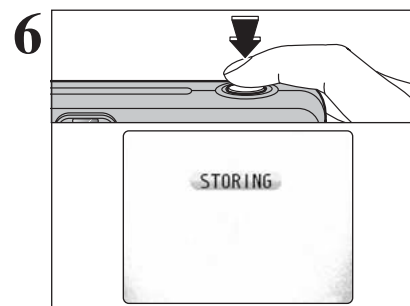

Если во время съемки Вы нажмете кнопку спуска затвора, запись будет прекращена и видеоклип будет сохранен на карту памяти xD-Picture Card.

- Если Вы прекратите съемку сразу же после ее начала, будет записана только 1 секунда видеоклипа.

## РЕЖИМ ВОСПРОИЗВЕДЕНИЯ

# ВОСПРОИЗВЕДЕНИЕ ВИДЕОКЛИПОВ

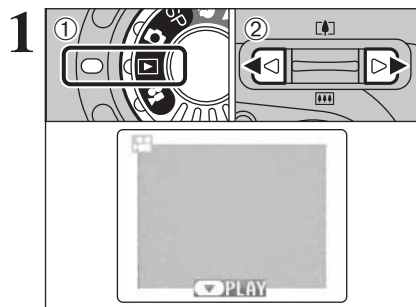

(1) Установите переключатель выбора режима в положение «▶».  
(2) Нажатием на кнопку «<» или «>» выберите нужный видеоклип (файл).

❖ Видеоклипы не могут быть воспроизведены в режиме мультикадрового воспроизведения. Для возврата в режим обычного воспроизведения используйте кнопку DISP.

Видеоклипы отмечаются символом «📹».

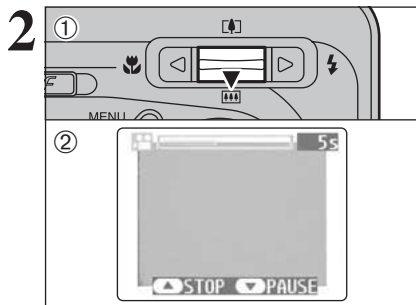

(1) Чтобы воспроизвести видеоклип, нажмите кнопку со стрелкой вниз.  
(2) На ЖК-мониторе будет отображено время воспроизведения и шкала состояния воспроизведения.

❖ Если объект съемки слишком яркий, на изображении во время воспроизведения могут появляться белые полосы. Это нормально и не является неисправностью.

Видеоклипы имеют меньший размер по сравнению с фотоизображениями.

## ■ Воспроизведение видеоклипов

	Выполнение	Описание
Воспроизведение		Для включения воспроизведения. После окончания воспроизведения клип будет автоматически остановлен.
Пауза/возобновление воспроизведения		Во время воспроизведения нажмите эту кнопку, чтобы временно остановить воспроизведение. Нажмите кнопку еще раз, чтобы возобновить воспроизведение.
Остановка		Нажатие на эту кнопку приводит к остановке воспроизведения. * Нажатие в направлении «<» или «>», когда воспроизведение фильма остановлено, приводит к возврату на предыдущий файл или переходу на следующий файл соответственно.
Ускоренный просмотр	 Назад                      Вперед	Во время воспроизведения нажмите кнопку «>», чтобы выполнить перемотку вперед; кнопку «<» - назад.
Воспроизведение с пропуском	 В режиме паузы	- Каждое нажатие на кнопку «<» или «>» в режиме паузы воспроизведения приводит к переходу на следующий/предыдущий кадр фильма. - Если Вы будете удерживать кнопку в нажатом состоянии, выбор кадров будет осуществляться ускоренно.

### Файлы видеоклипов, которые могут быть воспроизведены на этой камере

- Данная камера может не воспроизводить видеоклипы, которые были записаны на камере, отличной от камеры FienPix A310.
- Для воспроизведения видеоклипов на компьютере скопируйте файл видеоклипа с карты памяти xD-Picture Card на жесткий диск компьютера, а затем воспроизведите скопированный файл.

## МЕНЮ ВОСПРОИЗВЕДЕНИЯ

# СТИРАНИЕ ОДНОГО - ВСЕХ КАДРОВ

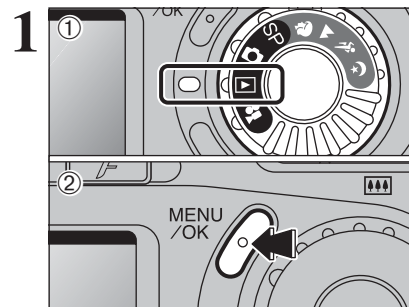

(1) Установите переключатель выбора режима в положение «▶».  
(2) Нажмите кнопку MENU/OK, чтобы отобразить экран меню.

Обратите внимание на то, что стертые изображения не могут быть восстановлены. Вы должны скопировать важные файлы, которые Вы не хотите стирать (удалять), на компьютер или на другой носитель.

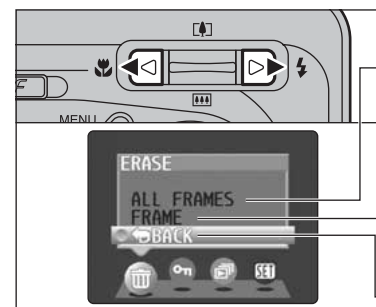

Нажатием на кнопки курсора со стрелками влево/вправо выберите «🗑️» ERASE.

### ПАРАМЕТР ALL FRAMES (ВСЕ КАДРЫ)

Будут стерты все незащищенные кадры. Вы должны предварительно скопировать все файлы, которые Вы хотите сохранить, на персональный компьютер или другой носитель.

### ПАРАМЕТР FRAME (КАДР)

Эта функция позволяет стереть только выбранный файл.

### ПАРАМЕТР BACK (ВОЗВРАТ)

Используется для возврата к предыдущему меню, не стирая никаких изображений.

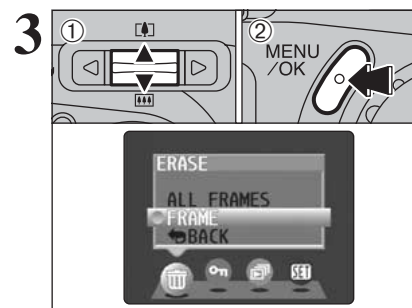

(1) Используя кнопки со стрелками вверх/вниз, выберите FRAME, ALL FRAMES или BACK.  
(2) Нажмите кнопку MENU/OK, чтобы подтвердить выбор.