

 FUJIFILM

digital
Tools for the imagination.

xD
xD-Picture Card™

Exif Print

PictBridge



ЦИФРОВАЯ КАМЕРА

FinePix F10

1 Подготовка

2 Использование камеры

3 Дополнительные функции

4 Настройка параметров

5 Установка программ

6 Просмотр изображений

 FUJIFILM

FUJI PHOTO FILM CO., LTD.

26-30, Nishiazabu 2-chome, Minato-ku, Tokyo 106-8620, Japan

<http://home.fujifilm.com/products/digital>

ИНСТРУКЦИЯ ПО ЭКСПЛУАТАЦИИ

Эта инструкция по эксплуатации описывает правильное использование цифровой камеры FUJIFILM FinePix F10. Пожалуйста, внимательно следуйте указаниям этой инструкции.

BL00464-200 (1) **E**

ПРЕДУПРЕЖДЕНИЯ

Чтобы снизить риск возникновения огня или получения удара электрическим током, не подвергайте сетевой блок питания воздействию влаги или дождя. Не ставьте на сетевой блок питания емкости, заполненные жидкостями, например, вазы для цветов.

ВАЖНЫЕ МЕРЫ БЕЗОПАСНОСТИ

- Прочтите эту инструкцию.
 - Сохраните эту инструкцию для последующего использования.
 - Соблюдайте все предупреждения.
 - Не пользуйтесь блоком питания вблизи воды.
 - Проводите чистку блока питания только с помощью сухой тряпочки.
 - Не блокируйте вентиляционные отверстия блока питания. Устанавливайте сетевой блок питания в соответствии с указаниями производителя.
 - Не устанавливайте блок питания вблизи радиаторов, обогревателей, духовок и прочих устройств (включая усилители), генерирующих тепло.
 - Защитите сетевой шнур от повреждений.
 - Используйте только принадлежности, рекомендованные производителем.
 - Во время грозы, а также, когда блок питания не используется в течение длительного времени, отключайте блок питания от сети.
 - Обслуживанием и ремонтом блока питания должен заниматься квалифицированный персонал.
- Обслуживание блока питания требуется, если блок питания поврежден каким-либо образом (например, поврежден сетевой шнур или сетевая вилка, на блок питания попала вода или внутрь блока питания попали посторонние предметы и т.д.).

⚠ ПРЕДУПРЕЖДЕНИЕ

Не нагревайте, не изменяйте и не пытайтесь разобрать батареи питания. Не роняйте батареи питания и не подвергайте их механическим воздействиям.

Не пытайтесь перезаряжать литиевые и алкалиновые батареи питания. Не храните батареи питания вместе с металлическими предметами. Любое из этих действий может вызвать взрыв батарей питания или утечку электролита, а также возникновение огня.

Используйте только батареи питания или сетевой блок питания, предназначенные для работы с этой камерой. Не используйте источники питания, рассчитанные на напряжение, отличное от напряжения питания камеры. Использование других источников питания может вызвать огонь.

Если электролит вытечет из батарей питания и попадет на кожу, в глаза или одежду, это может привести к получению травмы или потере зрения. Немедленно промойте зараженную область чистой водой и обратитесь за медицинской помощью.

Не используйте для заряда батарей питания зарядное устройство, отличное от рекомендованного. Зарядное устройство предназначено для заряда Ni-MH-батарей питания HR-AA. Использование зарядного устройства для заряда обычных батарей питания или других типов перезаряжаемых батарей питания может привести к вытеканию электролита, перегреву и даже взрыву.

При утилизации или хранении батарей питания закрывайте контакты батарей изолентой. Контакт с металлическими предметами или батареями питания может привести к взрыву батарей питания.

Храните карты памяти xD-Picture Card в местах, недоступных для детей. Т.к. карты памяти xD-Picture Card очень маленькие, они могут быть случайно проглочены маленькими детьми. Храните карту памяти xD-Picture Card так, чтобы дети не могли случайно проглотить ее. Если ребенок проглотит карту памяти, немедленно обратитесь к врачу.

⚠ ПРЕДОСТЕРЕЖЕНИЕ

Не пользуйтесь этой камерой в местах, подверженных воздействию масла, пара, влажности или пыли. Это может вызвать огонь или удар электрическим током.

Не оставляйте камеру в местах, подверженных воздействию чрезвычайно высокой температуры. Не оставляйте камеру в закрытом автомобиле или в месте попадания прямого солнечного света. Это может привести к возникновению огня.

Храните камеру в местах, недоступных для маленьких детей. Эта камера может стать причиной травмы.

Не пользуйтесь сетевым блоком питания, у которого повреждена сетевая вилка или слабое подключение вилки. При отключении блока питания не тяните непосредственно за сетевой шнур. Это может привести к повреждению сетевого шнура и вызвать удар электрическим током или возникновение огня.

Не накрывайте и не заворачивайте камеру или сетевой блок питания в ткань. Это может вызвать перегрев камеры и блока питания и привести к деформации корпуса или возникновению огня.

Перед чисткой камеры или, если Вы не планируете пользоваться камерой в течение длительного времени, извлеките батареи питания или отсоедините сетевой блок питания. Несоблюдение этого правила может привести к возникновению огня или получению удара электрическим током.

Когда закончится заряд батарей питания, отключайте зарядное устройство от электрической сети. Если Вы оставите зарядное устройство подключенным, это может привести к возникновению огня.

Использование вспышки вблизи человеческих глаз может временно повлиять на зрение. Будьте особенно осторожны при съемке детей.

При извлечении карты памяти xD-Picture Card карта может вылететь. Перед извлечением карты останавливайте «вылет» карты пальцем. Если карта памяти xD-Picture Card вылетит, она может нанести травму.

Запрашивайте регулярную чистку и тестирование внутренних компонентов камеры. Накопление пыли в Вашей камере может привести к возникновению огня или получению удара электрическим током. - Для запроса на внутреннюю чистку раз в 2 года обращайтесь к дилеру FUJIFILM.

Меры безопасности

- Чтобы обеспечить правильное использование Вашей цифровой камеры FinePix F10, перед использованием внимательно прочтите эти меры безопасности и всю инструкцию по эксплуатации.

- После прочтения этих мер безопасности сохраните их в надежном месте.

ИНФОРМАЦИЯ О СИМВОЛАХ

Символы, приведенные ниже, используются в этой инструкции для предупреждения о возможном получении травмы или повреждении, которые могут возникнуть, если Вы проигнорируете отмеченную этим символом информацию.

ПРЕДУПРЕЖДЕНИЕ

Этот символ означает, что в случае игнорирования информации может быть получена серьезная травма.

ПРЕДОСТЕРЕЖЕНИЕ

Этот символ означает, что в случае игнорирования информации может быть получена персональная травма или повреждение камеры.

Символы, приведенные ниже, используются для определения типа информации, которую необходимо соблюдать.



Треугольные символы предупреждают пользователя об особом внимании («Важно»).



Круглые символы с диагональной полосой предупреждают пользователя о том, что выбранное действие запрещено («Запрещено»).



Заполненные окружности с восклицательным знаком предупреждают пользователя о действии, которое необходимо выполнить («Необходимо»).

⚠ ПРЕДУПРЕЖДЕНИЕ

Если возникнет какая-либо проблема, выключите камеру, извлеките батарею питания и отсоедините сетевой блок питания.

Продолжение эксплуатации камеры, которая начала дымить, издавать странные запахи или находится в любом штатном режиме, может вызвать возникновения огня или получение удара электрическим током.

- Обратитесь к дилеру FUJIFILM.



Отсоедините от электрической сети.

Не допускайте попадания внутрь камеры воды и посторонних предметов.

Если внутрь камеры попадет вода или посторонние предметы, выключите камеру, извлеките батарею питания и отсоедините сетевой блок питания.

Продолжение эксплуатации камеры может привести к возникновению огня или получение удара электрическим током.

- Обратитесь к дилеру FUJIFILM.



Не пользуйтесь камерой в ванной или душевой комнате.

Это может привести к возникновению огня или получению удара электрическим током.

Не пользуйтесь в ванной или душевой комнате.



Не разбирайте.

Никогда не пытайтесь изменить или разбирать камеру. (Никогда не вскрывайте корпус камеры).

Не используйте камеру, которая упала или у которой поврежден корпус. Это может привести к возникновению огня или получение удара электрическим током.

- Обратитесь к дилеру FUJIFILM.



Не пользуйтесь в ванной или душевой

Не пытайтесь модифицировать, нагревать или вытягивать соединительные кабели. Не ставьте на соединительные кабели тяжелые предметы.

Эти действия могут привести к повреждению сетевого шнура и вызвать возникновение огня или удара электрическим током.

- Если сетевой шнур будет поврежден, обратитесь к дилеру FUJIFILM.



Не располагайте камеру на неустойчивой поверхности.

Это может привести к падению камеры и получению травмы.



Никогда не пытайтесь выполнять съемку во время движения.

Не пользуйтесь камерой, когда Вы идете по улице или едете в автомобиле. Это может привести к падению и несчастному случаю.



Не прикасайтесь к металлическим частям камеры во время грозы.

Это может привести к получению удара электрическим током, связанным с током, индуцируемым грозовым разрядом.



Не используйте батареи питания, отличные от рекомендованных.

Устанавливайте батареи питания, соблюдая полярность установки.



Предупреждение

Чтобы предотвратить возникновение огня или получение удара электрическим током, не подвергайте камеру воздействию дождя или влаги.

Для пользователей в США

Протестировано в соответствии со стандартами FCC для ДОМАШНЕГО или ОФИСНОГО ИСПОЛЬЗОВАНИЯ

Заявление FCC

(Федеральной комиссии по связи)

Это устройство соответствует требованиям части 15 Правил FCC. Эксплуатация этого устройства соответствует следующим двум требованиям: (1) Это устройство не может вызывать интерференцию волн, и (2) это устройство должно реагировать на любую интерференцию, включая интерференцию, которая может вызвать выполнение нежелательной операции.

ПРЕДУПРЕЖДЕНИЕ

Это устройство было протестировано и найдено соответствующим требованиям, предъявляемым к цифровым устройствам класса B (Class B), в соответствии с частью 15 Правил FCC. Эти требования обеспечивают допустимую защиту от интерференции волн при постоянной установке. Это устройство генерирует, использует и может излучать радиочастотную энергию и, если устройство будет установлено неправильно и будет неправильно эксплуатироваться, может возникнуть интерференция волн, препятствующая радиосвязи. Однако, нет гарантии отсутствия интерференции волн при установке в определенных условиях. Если это устройство создает интерференцию волн для приема радио- или телепрограмм, что может быть обнаружено выключением

ем и включением устройства, пользователь устройства может попытаться устранить интерференцию одним из следующих способов:

- Изменив направление или положение приемной антенны.

- Увеличив расстояние между Вашим устройством и приемником.

- Подключив это устройство к другой сетевой розетке (отличной от розетки, к которой подключен приемник).

- Проконсультировавшись с дилером или опытным специалистом/радиотехником.

Любые изменения или модификации, не описанные в этой инструкции, могут привести к нарушению права пользователя на эксплуатацию этого устройства.

Замечание:

Для того, чтобы устройство соответствовало части 15 Правил FCC, устройство должно использоваться с рекомендованным компанией Fujifilm кабелем USB, AV-кабелем с ферритовым фильтром и сетевым кабелем.

Для пользователей в Канаде

ПРЕДУПРЕЖДЕНИЕ

Данная цифровая камера класса B (Class B) соответствует требованиям канадского стандарта ICES-003.

Перед использованием камеры, пожалуйста, прочтите «Меры безопасности», описанные в конце этой инструкции, и запомните эти меры безопасности.

Декларация ЕС о соответствии

Мы

Название :

Адрес :

Fuji Photo Film (Europe) G.m.b.H.

Heesenstrasse 31

40549 Dusseldorf, Germany

декларируем, что устройство

Название устройства :

Название производителя :

Адрес производителя :

ЦИФРОВАЯ КАМЕРА FUJIFILM FinePix F10

Fuji Photo Film Co., Ltd.

26-30, Nishiazabu 2-chome, Minato-ku,

Tokyo 106-8620, Japan

соответствует следующим Стандартам

Безопасность: EN60065

Электромагнитная совместимость:

EN55022 : 1998 Класс B

EN55024 : 1998

EN61000-3-2 : 1995 + A1:1998 + A2:1998

с соблюдением требований директив по электромагнитной совместимости (89/336/ЕЕС, 92/31/ЕЕС и 93/68/ЕЕС) и директивы по пониженному напряжению питания (73/23/ЕЕС).



Дюссельдорф, Германия

1 марта 2005

M. Magide

Место

Дата

Подпись/Управляющий директор

ПРЕДУПРЕЖДЕНИЯ	2	Основные части камеры	8
ВАЖНЫЕ МЕРЫ БЕЗОПАСНОСТИ	2	Крепление ремня	9
Предупреждение	2	Использование ремня	9
Декларация ЕС о соответствии	3	Пример экрана текстового дисплея ЖК-монитора	9
Вступление	6	Режим фотосъемки	9
Принадлежности, поставляемые в комплекте	7	Режим воспроизведения	9

1 Подготовка

УСТАНОВКА БАТАРЕИ ПИТАНИЯ И КАРТЫ ПАМЯТИ	10
Совместимые батареи питания	10
Проверка оставшегося заряда батарей питания	11
ЗАРЯД БАТАРЕИ ПИТАНИЯ	12
ВКЛЮЧЕНИЕ И ВЫКЛЮЧЕНИЕ КАМЕРЫ	14
УСТАНОВКА ДАТЫ И ВРЕМЕНИ	15
КОРРЕКТИРОВКА ДАТЫ И ВРЕМЕНИ/ИЗМЕНЕНИЕ ФОРМАТА ДАТЫ	16
ВЫБОР ЯЗЫКА	18

2 Использование камеры

ОСНОВНЫЕ ОПЕРАЦИИ	19
РЕЖИМ ФОТОСЪЕМКИ	
СЪЕМКА ФОТОГРАФИИ (АВТОМАТИЧЕСКИЙ РЕЖИМ)	21
ИНДИКАТОРНАЯ ЛАМПОЧКА	23
ЛАМПОЧКА ПОДСВЕТКИ ДЛЯ АВТОМАТИЧЕСКОЙ ФОКУСИРОВКИ	23
КОЛИЧЕСТВО ДОСТУПНЫХ СНИМКОВ	23
Стандартное количество снимков, которые могут быть сохранены на карте xD-Picture Card	23
ИСПОЛЬЗОВАНИЕ РЕЖИМА ФИКС-ФОКУСА/ФИКСАЦИИ ЭКСПОЗИЦИИ	24
ФУНКЦИЯ ПОМОЩИ В СЪЕМКЕ	25
РЕЖИМ ВОСПРОИЗВЕДЕНИЯ	
ПРОСМОТР ИЗОБРАЖЕНИЙ (ВОСПРОИЗВЕДЕНИЕ)	26
Переключение в режим фотосъемки или воспроизведения	26
Воспроизведение одного кадра/выбор изображений	26
Мультикадровое воспроизведение/сортировка по дате	27
Воспроизведение с увеличением изображения	29
СТИРАНИЕ ИЗОБРАЖЕНИЙ (СТИРАНИЕ КАДРА)	30

3 Дополнительные функции

ФУНКЦИИ ФОТОСЪЕМКИ	
СЪЕМКА ФОТОГРАФИИ - ВЫБОР РЕЖИМОВ	32
АВТОМАТИЧЕСКИЙ РЕЖИМ/ТИП СЦЕНЫ	34
РУЧНОЙ РЕЖИМ	35
МАКРОСЪЕМКА	36
ВСПЫШКА	37
АУТО Автоматическое срабатывание вспышки (нет индикатора)	37
Подавление эффекта красных глаз	37
Принудительное включение вспышки	38
Принудительное отключение вспышки	38
Замедленная синхронная вспышка	38
Подавление эффекта красных глаз+замедленная синхровспышка	38
СЪЕМКА ПО ВСТРОЕННОМУ ТАЙМЕРУ	39
УВЕЛИЧЕНИЕ ЯРКОСТИ МОНИТОРА	40
ФОТОРЕЖИМ ФОТОСЪЕМКА	
КАЧЕСТВО ИЗОБРАЖЕНИЯ	41
ЧУВСТВИТЕЛЬНОСТЬ	43
FinePix COLOR	44
МЕНЮ ФОТОСЪЕМКИ	
ИСПОЛЬЗОВАНИЕ МЕНЮ ФОТОСЪЕМКИ	45
Изменение номера страницы	46
МЕНЮ ФОТОСЪЕМКИ	47
ТИП СЦЕНЫ	47
ДЛИТЕЛЬНОЕ ЭКСПОНИРОВАНИЕ (LONG EXPOSURE)	47
КОМПЕНСАЦИЯ ЭКСПОЗИЦИИ	49
ФОТОМЕТРИЯ	50
БАЛАНС БЕЛОГО (ВЫБОР ИСТОЧНИКА ОСВЕЩЕНИЯ)	50
ВЫСОКОСКОРОСТНАЯ СЪЕМКА	52
НЕПРЕРЫВНАЯ СЪЕМКА	52
Непрерывная съемка первых 3 кадров	53
Непрерывная съемка 3 последних кадров	53
Длительная непрерывная съемка	54

EV: Цифровое значение, определяющее экспозицию. EV определяет яркость объекта и чувствительность пленки или матрицы CCD. Для ярких объектов съемки значение EV больше, для темных - меньше. Т.к. яркость объекта съемки меняется, цифровая камера поддерживает количество света, попадающего на матрицу CCD на постоянном уровне, регулируя диафрагму и скорость затвора. Если количество света, попадающего на матрицу CCD, удваивается, значение EV увеличивается на 1. Если же освещенность уменьшается в 2 раза, EV уменьшается на 1.

Частота кадров (fps): Частота кадров представляет собой количество изображений (кадров), воспроизводимых в секунду. Эта камера выполняет съемку видеоклипов с частотой 10 кадров в секунду, описываемой как 10 fps. Для сравнения частота кадров телевизора 30 fps.

JPEG: Joint Photographics Experts Group

Формат файла, используемый для сжатия и сохранения цветных изображений. Степень сжатия может быть выбрана, но, чем выше степень сжатия, тем хуже качество распакованного файла.

Motion JPEG: Тип формата файла AVI, который управляет изображением и звуком в одном файле. Изображения в этом файле записываются в формате JPEG. Motion JPEG может быть воспроизведен в программе QuickTime 3.0 или более поздней версии. Для воспроизведения фильмов (видеоматериала) Вы можете использовать на персональном компьютере это программное обеспечение.

PC-карта: Общий термин для карт, которые соответствуют стандарту PC-карты.

Стандарт PC-карты: Стандарт для PC-карт, определенный PCMCIA.

PCMCIA: Personal Computer Memory Card International Association (Международная Ассоциация производителей карт памяти для персональных компьютеров) (США).

WAVE:

Стандартный формат, используемый в системах на основе Windows для сохранения звуковой информации. Файлы формата WAVE имеют расширение файла «.WAV» и звук может быть записан либо в сжатом, либо в несжатом виде. На этой камере используется запись в несжатом виде.

Файлы формата WAVE могут быть воспроизведены на компьютере с помощью следующих программ:
Windows : MediaPlayer
Macintosh : QuickTime Player (версия 3.0 и выше)

Баланс белого: В зависимости от типа освещения человеческий глаз адаптируется таким образом, чтобы белый объект выглядел белым. С другой стороны такие устройства, как цифровые камеры, «видят» белые объекты белыми, предварительно настроив цветовой баланс в соответствии с цветом окружающего освещения вокруг объекта съемки. Эта настройка называется соответствием баланса белого цвета. Функция, которая автоматически приводит в соответствие баланс белого цвета, называется функцией автоматической регулировки баланса белого цвета.

Exif Print

Формат Exif Print представляет собой вновь созданный формат файловой системы цифровых камер, который содержит множество информации в целях обеспечения оптимальной печати.

Технические характеристики

■ Стандартное количество доступных кадров на карте памяти xD-Picture Card

Количество доступных кадров, доступное время записи или размеры файлов варьируются в зависимости от объектов съемки. Обратите также внимание на то, что для карт памяти xD-Picture Card большого объема разница между стандартным и реальным значениями доступных кадров увеличивается.

Качество	6M F	6M N	3:2	3M	2M	08M	640 (30 fps)	320 (30 fps)
Разрешение	2848 × 2136	3024 × 2016	2048 × 1536	1600 × 1200	640 × 480	640 × 480	320 × 240	
Размер файла	3.0 MB	1.5 MB	1.5 MB	780 KB	630 KB	130 KB	—	—
DPC-16 (16 MB)	5	10	10	19	25	122	13 с	26 с
DPC-32 (32 MB)	10	20	20	40	50	247	27 с	54 с
DPC-64 (64 MB)	21	42	42	81	101	497	55 с	109 с
DPC-128 (128 MB)	42	84	84	162	204	997	111 с	219 с
DPC-256 (256 MB)	85	169	169	325	409	1997	223 с	7,3 мин
DPC-512/M512 (512 MB)	170	339	339	651	818	3993	7,4 мин	14,6 мин
DPC-M1GB (1 GB)	341	680	680	1305	1639	7995	14,9 мин	29,3 мин

Если Вы выполняете съемку, используя карты памяти xD-Picture Card DPC-M512/M1GB, время записи видеоклипа может быть уменьшено, если Вы будете повторно записывать и стирать файлы изображений. В этом случае перед использованием карты памяти сотрите все файлы или отформатируйте карту памяти. Сохраните (выполните резервное копирование) нужных Вам файлов на персональный компьютер или другой носитель.

- Эти технические характеристики могут быть изменены без предварительного уведомления. FUJIFILM не несет ответственности за повреждения, вызванные ошибками в этой инструкции по эксплуатации.
 - Жидкокристаллический монитор Вашей цифровой камеры произведен по передовой высокоточной технологии. Однако, на мониторе могут появляться маленькие яркие точки и необычные цвета (особенно вокруг текста). Это нормальная характеристика дисплея и она не является неисправностью. Этот эффект не оказывает никакого влияния на записанное изображение.
 - Сбой в работе цифровой камеры может быть вызван сильной интерференцией волн (например, электрическими полями, статическим электричеством, помехами в линии и т.д.).
 - Иногда края изображений могут выглядеть искаженными. Это нормальное явление, вызванное структурой объектива.

РЕЖИМ АВТОФОКУСИРОВКИ	54
РЕЖИМ АВТОФОКУСИРОВКИ CENTER	54
РЕЖИМ АВТОФОКУСИРОВКИ MULTI	54
РЕЖИМ НЕПРЕРЫВНОЙ АВТОФОКУСИРОВКИ (CONTINUOUS)	54
МЕНЮ ВОСПРОИЗВЕДЕНИЯ	
СТИРАНИЕ ОДНОГО/ВСЕХ КАДРОВ	56
ПОВОРОТ ИЗОБРАЖЕНИЯ	58
ФОТОРЕЖИМ ВОСПРОИЗВЕДЕНИЯ	
КАК ОПРЕДЕЛИТЬ ПАРАМЕТРЫ ПЕЧАТИ (DPOF)	59
ВЫБОР КАДРА ДЛЯ ПЕЧАТИ DPOF	60
МЕНЮ ВОСПРОИЗВЕДЕНИЯ	
ВЫБОР КАДРА ДЛЯ ПЕЧАТИ DPOF	62
СБРОС ВСЕХ ПАРАМЕТРОВ DPOF	64
ЗАЩИТА ИЗОБРАЖЕНИЙ: FRAME/SET ALL/RESET ALL	65
АВТОМАТИЧЕСКОЕ ВОСПРОИЗВЕДЕНИЕ	67
ЗАПИСЬ ГОЛОСОВЫХ ЗАГОЛОВКОВ	68
ВОСПРОИЗВЕДЕНИЕ ГОЛОСОВЫХ ЗАГОЛОВКОВ	70
Воспроизведение голосовых заголовков	70
Регулировка громкости голосовых заголовков	71
КАДРИРОВАНИЕ ИЗОБРАЖЕНИЯ	72
РЕЖИМ ВИДЕОСЪЕМКИ	
СЪЕМКА ВИДЕОКЛИПОВ	74
Время записи на карту памяти xD-Picture Card	75
ФОТОРЕЖИМ ВИДЕОСЪЕМКА	
КАЧЕСТВО ИЗОБРАЖЕНИЯ В РЕЖИМЕ ВИДЕОСЪЕМКИ	76
РЕЖИМ ВОСПРОИЗВЕДЕНИЯ	
ВОСПРОИЗВЕДЕНИЕ ВИДЕОКЛИПОВ	77
Воспроизведение видеоклипов	77
Регулировка громкости звука при воспроизведении видеоклипов	78

4 Настройки

НАСТРОЙКА ПАРАМЕТРОВ	79
ИСПОЛЬЗОВАНИЕ ЭКРАНА НАСТРОЙКИ ПАРАМЕТРОВ	79
Опции меню настройки параметров SET-UP	81
ГРОМКОСТЬ ВО ВРЕМЯ ВОСПРОИЗВЕДЕНИЯ	82
ПАМЯТЬ НОМЕРА КАДРА (FRAME NO.)	82
ЯРКОСТЬ ЖК-МОНИТОРА	83
ЦИФРОВОЙ «ЗУМ»	83
ДЛИТЕЛЬНОЕ ЭКСПОНИРОВАНИЕ	84
АВТОМАТИЧЕСКОЕ ВЫКЛЮЧЕНИЕ КАМЕРЫ	84
ЭКОНОМИЧНЫЙ РЕЖИМ РАБОТЫ ЖК-МОНИТОРА	85
ФОРМАТИРОВАНИЕ	85
МИРОВОЕ ВРЕМЯ (TIME DIFFERENCE - УСТАНОВКА РАЗНИЦЫ ВО ВРЕМЕНИ)	86

5 Установка программ

5.1 ИНСТАЛЛЯЦИЯ В ОС WINDOWS	88
5.2 ИНСТАЛЛЯЦИЯ В Mac OS X	90

6 Просмотр изображений

6.1 ПОДКЛЮЧЕНИЕ КАМЕРЫ	93
6.1.1 Использование сетевого блока питания	93
6.1.2 Подключение к телевизору	94
6.2 ПОДКЛЮЧЕНИЕ КАМЕРЫ НАПРЯМУЮ К ПРИНТЕРУ - ФУНКЦИЯ PictBridge	95
6.2.1 Выбор снимков для печати	95
6.2.2 Выбор изображений для печати, не используя параметры DPOF	97
6.3 ПОДКЛЮЧЕНИЕ К КОМПЬЮТЕРУ	99
6.3.1 Подключение к компьютеру	99
6.3.2 Отключение камеры	102
6.4 ИСПОЛЬЗОВАНИЕ ПРОГРАММЫ FinePixViewer	103
6.4.1 Настройка программы FinePixViewer	103
6.4.2 Удаление программы	103

Опции наращивания системы	105	Замечания по использованию карт памяти xD-Picture Card™	109
Дополнительные принадлежности	106	Предупреждающие индикаторы	110
Правильная эксплуатация камеры	107	Возможные неисправности	112
Замечания по источнику питания	107	Технические характеристики	114
Замечания по использованию батареи питания (NP-120)	108	Описание терминов	117
Сетевой блок питания	108	Меры безопасности	118

Вступление

■ Тестовые съемки перед фотографированием

Перед съемкой важных мероприятий (например, свадьбы и туристической поездки) всегда выполняйте тестовые съемки и просматривайте отснятое изображение для того, чтобы убедиться в нормальном функционировании фотокамеры.

- Fuji Photo Film Co., Ltd. не несет ответственности за любые потери (такие, как стоимость печати фотографий или потери фотографий), вызванные неисправностью данной камеры.

■ Замечания по защите авторского права

Изображения, записанные с помощью Вашей цифровой камеры, не могут быть использованы способами, нарушающими авторское право, без разрешения правообладателя, кроме случаев использования изображений в личных целях. Обратите внимание, что съемка в кинотеатрах, на развлекательных мероприятиях и выставках часто запрещена даже, если Вы хотите использовать снимки для себя. Пользователям также следует обратить внимание на то, что копирование информации с карт памяти xD-Picture Card, содержащих изображения или данные, защищенные авторским правом, возможно только в рамках ограничений, установленных этим авторским правом.

■ Жидкие кристаллы

Если жидкокристаллический монитор или панель дисплея будут повреждены, будьте особенно осторожны с жидкими кристаллами монитора или панели. В случае возникновения одной из указанных ниже ситуаций немедленно выполните соответствующее действие.

- Если жидкие кристаллы попадут на кожу Протрите ту часть, на которую попали жидкие кристаллы, тканью, а затем тщательно промойте проточной водой и мылом.

- Если жидкие кристаллы попадут в глаза В течение 15 минут мойте глаза чистой водой, а затем обратитесь за медицинской помощью.

- Если жидкие кристаллы попадут в горло Тщательно промойте горло водой. Выпейте большое количество воды и попробуйте вызвать рвоту. Затем обратитесь за медицинской помощью.

■ Замечания по электрической интерференции

Если камера используется в больницах или на самолетах, пожалуйста, помните о том, что эта камера может быть источником интерференции волн (помех) для другого оборудования в больнице или на самолете.

■ Как обращаться с Вашей цифровой камерой

Эта камера содержит прецизионные (высокоточные) электронные компоненты. Чтобы обеспечить правильность записи изображений, не подвергайте камеру механическим воздействиям во время записи изображения.

■ Информация о торговых марках

- «» и xD-Picture Card™ являются торговыми марками Fuji Photo Film Co., Ltd.

- IBM PC/AT является зарегистрированной торговой маркой корпорации International Business Machine Corp. в США.

- Macintosh, Power Macintosh, iMac, PowerBook, iBook и Mac OS являются зарегистрированными торговыми марками Apple Computer, Inc., зарегистрированными в США и других странах.

- Adobe Acrobat Reader является торговой маркой Adobe Systems в США.

- Microsoft, Windows и логотип Windows являются зарегистрированными торговыми марками Microsoft Corporation of the U.S. в США и/или других странах. Windows является аббревиатурой выражения «Операционная система Microsoft Windows».

* Логотип «Designed for Microsoft Windows XP» относится только к фотокамере и драйверу.

- Названия прочих компаний или продуктов являются торговыми марками или зарегистрированными торговыми марками соответствующих компаний.

■ Описание телевизионных систем кодирования цвета

NTSC: National Television System Committee, стандарт телевизионной системы кодирования цвета, адаптированный преимущественно для использования в США, Канаде и Японии.

PAL: Phase Alternation by Line, стандарт телевизионной системы кодирования цвета, адаптированный преимущественно для использования в европейских странах и Китае.

■ Формат Exif Print (Exif версия 2.2)

Формат Exif Print представляет собой вновь созданный формат файловой системы цифровых камер, который содержит множество информации с целью обеспечения оптимальной печати.

Система

Жидкокристаллический монитор

2,5 дюйма, формат 4:3, аморфная кремниевая TFT-матрица, 115 000 пикселей, покрытие 100%

Видеоклипы

640x480 пикселей/320x240 пикселей (30 кадров в секунду с монофоническим звуком) В зависимости от свободного места на карте памяти **xD-Picture Card** может быть записана серия непрерывных снимков. Во время видеосъемки «зум» не может использоваться.

Функции фотосъемки

Высокоскоростная съемка, наилучшая компоновка кадра, окно помощи после съемки, память номера кадра.

Функции воспроизведения

Кадрование, автоматическое воспроизведение, мультикадровое воспроизведение, сортировка по дате, поворот изображения, голосовой заголовок.

Прочие функции

PictBridge, Exif print, выбор языка, фоторежим FinePix.

Входные/выходные гнезда

Внешнее гнездо подключения

Для подключения многофункционального переходника (USB/сетевой блок питания/аудио/видеовыход).

Источник питания и прочие параметры

Источник питания

перезаряжаемая батарея питания NP-120

Условия эксплуатации

Температура: от 0 до +40°C
Влажность 80% и менее (без конденсации влаги)

Количество доступных кадров

Тип батареи
NP-120 (1950 мА/час)

Количество снимков
около 500 кадров

Количество кадров, приведенное в таблице, представляет собой приблизительное значение, которое основано на 50% использовании вспышки при обычной температуре окружающей среды. Однако, реальное число доступных снимков варьируется в зависимости от температуры окружающей среды и уровня заряда аккумулятора. В условиях пониженной температуры количество доступных кадров уменьшается.

Размеры камеры

92,0 мм x 58,2 мм x 27,3 мм
(без принадлежностей и дополнительных аксессуаров)

Вес камеры

155 г (без принадлежностей, батареи и карты памяти xD-Picture Card)

Вес для съемки

около 200 г (включая батарею питания и карту памяти xD-Picture Card)

Технические характеристики

Система

Модель	Цифровая камера FinePix F10
Количество эффективных пикселей	6,3 миллиона
Матрица CCD	матрица 1/1,7 дюйма Super CCD HR общее количество пикселей 6,63 миллиона
Карта памяти	xD-Picture Card (16/32/64/128/256/512 МБ/1 ГБ)
Формат файлов	Фотоснимки: DCF-совместимые Сжатие: JPEG (Exif версия 2.2), совместимые с DPOF Видеоклипы: формат AVI, Motion JPEG Звук: формат WAV, монофонический звук
Разрешение	Фотоизображение: 2848x2136 пикселей/3024x2016 пикселей/ 2048x1536 пикселей/1600x1200 пикселей/640x480 пикселей
Объектив	объектив Fujinon с 3-кратным оптическим «зумом» F2.8-F5
Фокусное расстояние	f = от 8 до 24 мм (32 эквивалентно от 37 мм до 111 мм на 35-мм камерах)
Цифровой «зум»	приблизительно 6,2x (при совместном использовании с оптическим «зумом» максимальное увеличение 18,5x)
Диафрагма	от F2.8 до F8 (широкоугольная съемка), от F5.0 до F8 (съемка в режиме «телефото»)
Расстояние фокусировки	Обычная съемка: от 60 см до бесконечности Макросъемка: от 7,5 до 80 см (широкоугольная съемка) От 30 см до 80 см (съемка в режиме «телефото»)
Чувствительность	AUTO/эквивалент ISO 80/100/200/400/800/1600
Фотометрия	64-зональное TTL-измерение (Multi, Spot, Average)
Контроль экспозиции	Program AE
Компенсация экспозиции	от -2 EV до +2 EV с шагом 0,3 EV (в ручном режиме)
Скорость затвора (выдержка)	от 3 с до 1/2000 секунды (в зависимости от режима экспонирования) Если выбран режим длительного экспонирования, может использоваться выдержка от 3 до 15 секунд.
Непрерывная съемка	непрерывная съемка первых 3 кадров, последних 3 кадров и длительная непрерывная съемка
Фокусировка	Режимы: Одиночная автофокусировка, непрерывная автофокусировка
Система автофокусировки	TTL, контрастного типа Выбор области автофокусировки: AF (CENTER), AF (MULTI)
Баланс белого	автоматический режим, 8 режимов ручной установки, пользовательская установка баланса белого
Встроенный таймер	2/10-секундный
Вспышка	автоматическая Эффективное расстояние действия Широкоугольная съемка: от 0,6 м до 6,5 м Съемка в режиме телефото: от 0,6 м до 4 м Макросъемка: от 30 см до 80 см
Режимы работы вспышки	автоматический, подавление красных глаз, принудительное включение и отключение вспышки, замедленная синхровспышка, подавление красных глаз + замедленная синхровспышка.

Принадлежности, поставляемые в комплекте

- Перезаряжаемая батарея питания NP-120 (1)
В комплекте с мягким чехлом.



- Кабель с разъемами USB (mini-B) (1)

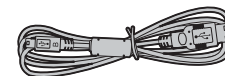

- Карта памяти xD-Picture Card™ (16 MB) (1)
Поставляется в комплекте с антистатическим
чехлом (1)



- Переходник (1)

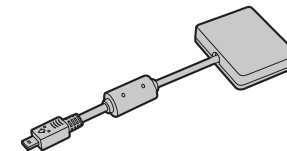

- Ремень (1)

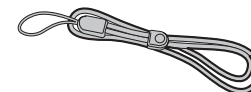

- CD ROM (1)
программное обеспечение для FinePix CX



- Сетевой блок питания AC-5VW (1)

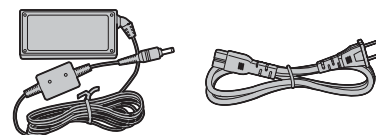

- Инструкция по эксплуатации
(эта инструкция) (1)

- A/V-кабель (1)
(длина около 1,2 м)

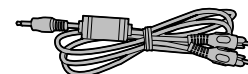



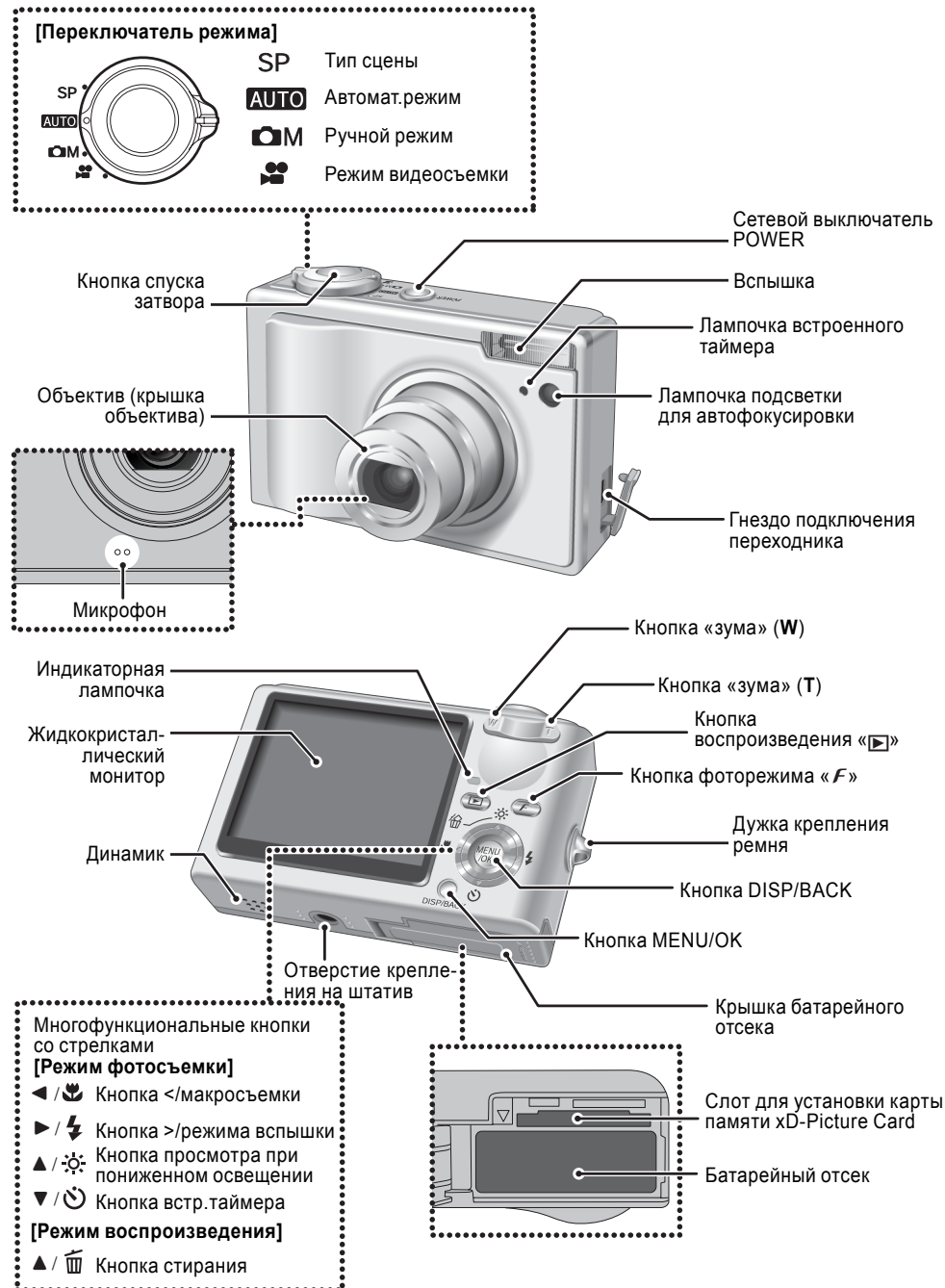

Основные части камеры



Проблема	Возможные причины	Способ устранения
Невозможно удалить один кадр. Невозможно стереть все файлы.	Некоторые кадры могут быть защищены.	Снимите защиту.
Экранные сообщения отображаются не на английском языке.	В меню SET-UP выбран другой язык отображения сообщений.	(1) Нажмите кнопку MENU/OK, чтобы отобразить меню. (2) Нажатием на кнопки со стрелками вверх/вниз выберите «SET-UP». (3) Кнопками со стрелками вверх/вниз выберите «言語/LANG.». (4) Нажмите кнопку «>». (5) Нажатием на кнопки со стрелками вверх/вниз выберите «ENGLISH». (6) Нажмите кнопку MENU/OK.
Отсутствует изображение или звук на телевизоре.	- A/V-кабель был подключен во время воспроизведения видеоклипа. - Камера неправильно подключена к телевизору. - На телевизоре выбран вход TV. - На телевизоре установлена минимальная громкость.	- После остановки воспроизведения видеоклипа правильно подключите камеру к телевизору. - Правильно подключите камеру к телевизору. - Выберите на телевизоре вход VIDEO. - Отрегулируйте громкость звучания.
Черно-белое изображение на экране телевизора.	Неправильно выбрана система кодирования цвета на выходе.	Выберите систему кодирования цвета NTSC или PAL.
Когда камера подключена к персональному компьютеру (PC), отснятое изображение отображается на жидкокристаллическом мониторе камеры.	- Специальный USB-кабель (mini-B) неправильно подключен к компьютеру или камере. - Компьютер не включен.	- Правильно подключите камеру и кабель с разъемом USB (в комплекте). - Включите компьютер.
Камера не реагирует на изменение положения переключателей.	- Неисправность камеры. - Разряжена батарея питания.	- Кратковременно извлеките батареи питания или отсоедините сетевой блок питания, а затем установите их обратно или подключите сетевой блок питания и попробуйте включить камеру. - Установите новую батарею питания.
Камера работает неправильно.	Сбой в работе камеры.	Кратковременно извлеките батареи питания или отсоедините сетевой блок питания, а затем установите их обратно или подключите сетевой блок питания и попробуйте включить камеру. Если сообщение об ошибке не погаснет, обратитесь к дилеру FUJIFILM.
Невозможна печать с помощью функции PictBridge.	В меню SET-UP не выбран режим USB «▶».	В меню «▶» SET-UP выберите режим USB «▶».
Камера была подключена к компьютеру, когда выбран режим USB «▶».		Выполните шаги (1)-(3), чтобы отключить камеру от компьютера. - Windows (1) Будет отображен мастер поиска нового оборудования «New Hardware Found» (или «Scanner and Camera»). Если мастер не будет отображен, перейдите к шагу (3). (2) Щелкните левой кнопкой мыши на экранной кнопке [Cancel]. (3) Отключите камеру от компьютера. - Macintosh (1) Появится окно поиска драйвера. Если это окно не отобразится, перейдите к шагу (3). (2) Щелкните кнопкой мыши на экранной кнопке [Cancel]. (3) Отключите камеру от компьютера Macintosh.

Возможные неисправности

- Если Вам кажется, что камера неисправна, проверьте приведенную ниже таблицу.

Проблема	Возможные причины	Способ устранения
Во время заряда батареи питания не светится лампочка встроенного таймера.	- Батарея питания не установлена в камеру. - Сетевой блок питания неправильно подключен к камере.	- Установите батарею питания. - Правильно подключите сетевой блок питания к камере.
Во время заряда мигает лампочка встроенного таймера и батарея не может быть заряжена.	- Загрязнены контакты батареи питания. - Батарея питания не может больше быть заряжена.	- Кратковременно извлеките батарею питания и установите ее на место. - Протрите контакты батареи чистой, сухой тряпочкой. - Установите новую батарею. Если батарея не заряжается, обратитесь в сервисный центр FUJIFILM.
Отсутствует напряжение питания.	- Разряжена батарея питания. - Ненадежно подключен штекер сетевого блока питания. - Батарея питания установлена неправильно. - Крышка батарейного отсека закрыта неправильно.	- Установите полностью заряженную батарею питания. - Правильно подключите сетевой блок питания. - Правильно установите батарею питания. - Правильно закройте крышку батарейного отсека.
Во время использования камеры отключается питание.	- Разряжена батарея питания.	- Установите новую, полностью заряженную батарею питания.
Батарея питания разряжается очень быстро.	- Камера используется в условиях пониженной температуры. - Загрязнены контакты батареи питания. - Разряжены батареи питания.	- Положите батарею питания в карман или в другое теплое место, чтобы батарея немного нагрелась, а затем перед съемкой установите батарею питания в камеру. - Протрите контакты батареи питания чистой, сухой тканью. - Установите новую, полностью заряженную батарею питания.
После нажатия на кнопку спуска затвора фотография отсутствует.	- Не установлена карта памяти. - Карта памяти записана полностью. - Карта памяти не отформатирована. - Загрязнены контакты карты памяти xD-Picture Card. - Карта памяти повреждена. - Функция автоматического отключения выключает камеру. - Разряжена батарея питания.	- Установите карту памяти. - Установите новую карту памяти или сотрите некоторые снимки. - Отформатируйте карту памяти. - Протрите область контактов карты памяти xD-Picture Card чистой, сухой тканью. - Установите новую карту памяти. - Включите камеру. - Установите новую, полностью заряженную батарею питания.
Невозможно использование вспышки.	- Вы нажали кнопку спуска затвора во время заряда вспышки. - Выбран тип сцены «NATURAL LIGHT» или «LANDSCAPE». - Выбран режим непрерывной съемки.	- Дождитесь окончания заряда вспышки, а затем нажмите кнопку спуска затвора. - Измените режим фотосъемки. - Выключите (OFF) режим непрерывной съемки.
Параметры вспышки ограничены и не могут быть выбраны.	- Выбран тип сцены  ,  ,  ,  .	Параметры вспышки ограничены из-за настроек типа сцены. Измените режим съемки, чтобы расширить параметры вспышки.
Отснятое изображение темное даже, если Вы использовали вспышку.	- Объект съемки находится слишком далеко. - Ваш палец закрывает вспышку или датчик управления вспышкой.	- Выполняйте съемку в пределах эффективного расстояния действия вспышки. - Правильно удерживайте камеру.
Изображение размыто.	- Загрязнен объектив. - Выбран режим макросъемки. - Вы выполняете съемку с близкого расстояния, не используя режим макросъемки. - Вы выполняете съемку объекта, который не подходит для автофокусировки.	- Проведите чистку объектива. - Отключите режим макросъемки. - Выберите режим макросъемки. - Используйте для съемки режим фиксации фокуса и экспозиции.
На изображении появляются мелкие точки.	Снимок был выполнен с малой скоростью затвора (длинной экспозицией) при высокой температуре.	Это характеристика матриц CCD и не является признаком неисправности камеры.
Камера не подает звуковых сигналов.	- Установлена минимальная громкость звучания. - Во время воспроизведения что-то блокирует динамик камеры.	- Отрегулируйте громкость звучания. - Убедитесь в том, что не заблокирован динамик.

Крепление ремня

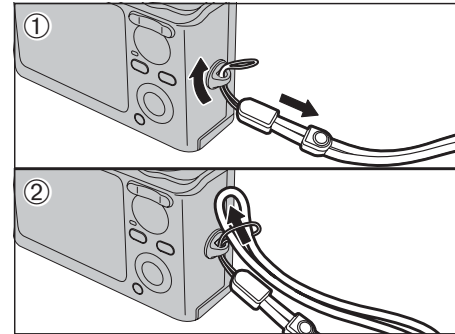

Прикрепите ремень, как показано на рисунках (1) и (2).
В процессе крепления ремня с помощью фиксатора отрегулируйте длину ремня, как показано на рисунке (1).

Использование ремня

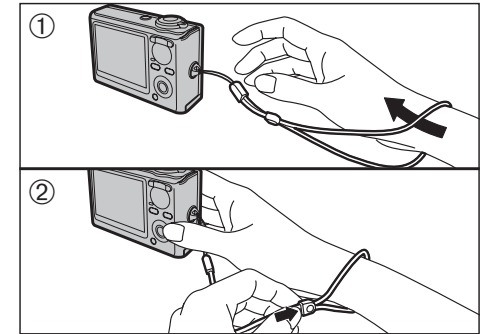

(1) Наденьте ремень на руку.
(2) Чтобы не уронить камеру, надевайте ремень на руку и при помощи фиксатора регулируйте его длину.

Пример экрана текстового дисплея ЖК-монитора

■ Режим фотосъемки

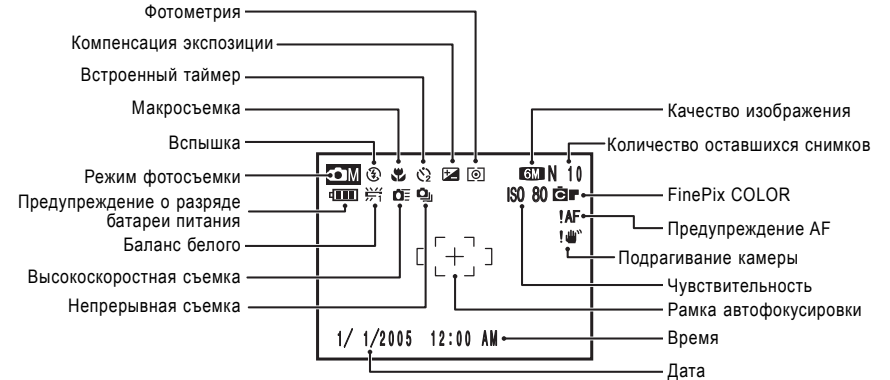

■ Режим воспроизведения

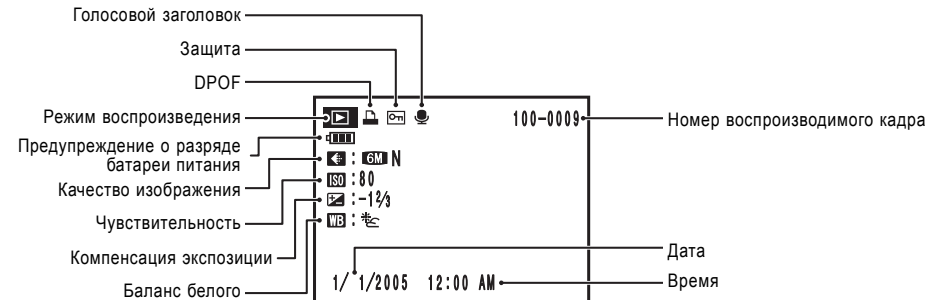

УСТАНОВКА БАТАРЕЙ ПИТАНИЯ И КАРТЫ ПАМЯТИ

Совместимые батареи питания

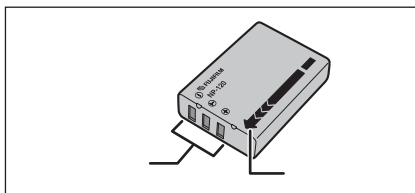

Всегда используйте только перезаряжаемую батарею питания NP-120 (в комплекте). Использование других марок перезаряжаемой батареи питания может привести к возникновению сбоев и неисправностей камеры.

- Перезаряжаемая батарея питания NP-120, 1950 мА/час (1) (поставляется в комплекте)

⚠ На заводе батарея питания заряжается не полностью. По этой причине перед эксплуатацией камеры зарядите батарею питания полностью.

⚠ Не приклеивайте на батарею питания никаких наклеек, т.к. это может привести к застреванию батареи питания внутри камеры.

⚠ После извлечения батареи питания из камеры храните и переносите батарею питания в поставляемом в комплекте чехле. Контакт батареи питания с металлическими предметами может привести к короткому замыканию и перегреву батарей питания.

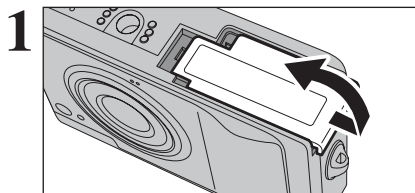

1 Перед открыванием крышки батарейного отсека убедитесь в том, что камера выключена.

⚠ Если Вы откроете крышку, когда камера включена, камера автоматически выключится.

⚠ Не прилагайте избыточное усилие к крышке батарейного отсека.

Не открывайте крышку батарейного отсека, когда камера включена. Это может привести к повреждению карты памяти xD-Picture Card или повреждению файлов изображений.

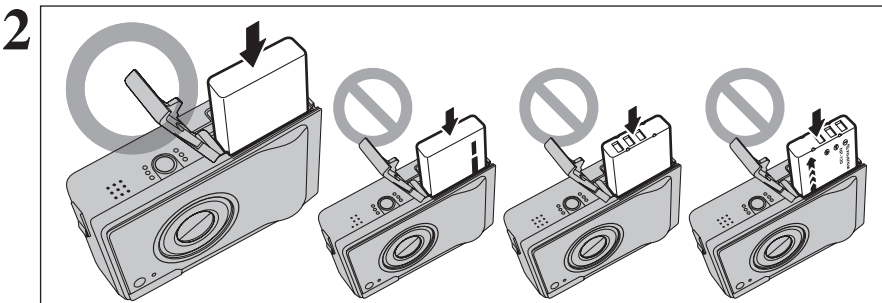

Совместите метки на батарее питания и батарейном отсеке и установите батарею питания.

⚠ Не уроните батарею питания при ее установке.

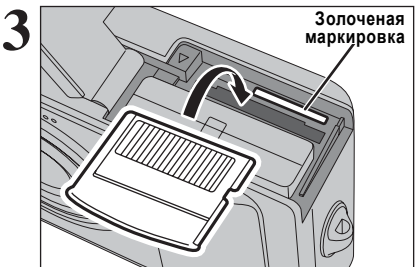

Совместите золоченую маркировку на слоте для карты памяти с золоченой областью контактов карты памяти xD-Picture Card, вставьте карту памяти в слот и жестко нажмите на нее.

⚠ Если карта памяти xD-Picture Card будет неправильно сориентирована, она не сможет быть вставлена в слот до конца. Не прилагайте избыточное усилие при установке карты памяти xD-Picture Card.

Предупреждение	Описание	Способ устранения
TOO MANY FRAMES	В режиме сортировки по дате Вы хотите отобразить более 5000 изображений.	В режиме сортировки по дате могут быть отображены не более 4999 изображений.
PROTECTED FRAME	- Выбранный Вами файл защищен от стирания. - Вы пытаетесь создать голосовой заголовок для защищенного файла.	- Защищенные файлы не могут быть стерты. Снимите защиту с этих файлов. - Для защищенных файлов не могут быть созданы голосовые заголовки. Снимите защиту этих файлов.
ERROR	- Сбой файла голосового заголовка. - Сбой камеры.	- Голосовой заголовок не может быть воспроизведен. - Обратитесь к дилеру FUJIFILM.
03M CAN NOT TRIM	Вы пытаетесь скадрировать изображение с разрешением 0,3М.	Изображение не может быть скадрировано.
CAN NOT TRIM	- Вы пытаетесь скадрировать изображение, отснятое на другой камере (отличной от FinePix F10). - Изображение повреждено.	Изображение не может быть скадрировано.
DPOF FILE ERROR	В режиме DPOF был установлен режим печати более 1000 кадров.	Максимальное количество кадров на одной карте памяти xD-Picture Card, для которых может быть определено количество отпечатков, составляет 999. Скопируйте изображения, которые Вы хотите отпечатать, на другую карту памяти xD-Picture Card, а затем определите параметры DPOF.
CAN NOT SET DPOF	Вы пытаетесь определить параметры DPOF для изображения, которое не поддерживает DPOF.	Для таких кадров невозможна печать с использованием параметров DPOF.
COMMUNICATION ERROR	Камера не подключена к компьютеру или принтеру.	- Проверьте правильность подключения кабеля с разъемами USB (mini-B). - Убедитесь в том, что принтер включен.
PRINTER ERROR	Отображается при использовании функции PictBridge.	- Убедитесь в том, что в принтере есть бумага и заправлены чернила. - Кратковременно выключите принтер, а затем вновь включите его. - Обратитесь к инструкции по эксплуатации принтера.
PRINTER ERROR RESUME?	Отображается при использовании функции PictBridge.	Убедитесь в том, что в принтере есть бумага и заправлены чернила. После устранения ошибки печать будет автоматически возобновлена. Если сообщение об ошибке появится вновь, нажмите кнопку MENU/OK, чтобы возобновить печать.
CANNOT BE PRINTED	Отображается при использовании функции PictBridge.	- Обратитесь к инструкции по эксплуатации принтера и убедитесь в том, что принтер поддерживает формат изображений JFIF-JPEG или Exif-JPEG. Если принтер не поддерживает эти форматы, принтер не сможет распечатать изображение(я). - Вы не можете распечатать изображения с видеоклипов. - Это изображение отснято на камере FinePix F10? Иногда невозможна печать некоторых изображений, отснятых на других камерах.
PRINTING	Отображается при использовании функции PictBridge.	Это сообщение появляется, когда печать выполняется на принтере, поддерживающем функцию PictBridge. Для получения дополнительной информации обратитесь к инструкции по эксплуатации принтера.

Предупреждающие индикаторы

В таблице внизу приведены предупреждения, которые отображаются на экране.

Отображаемое предупреждение	Описание	Способ устранения
Светится красным Мигает красным	Батарея питания камеры близка к разряду или разряжена.	Установите новую или полностью заряженную батарею питания.
	Сильное влияние перемещения камеры из-за низкой скорости затвора.	Используйте режим съемки со вспышкой. Однако, для некоторых сцен и режимов необходимо использовать штатив.
!AF	Функция автоматической фокусировки не может эффективно работать.	- Если изображение слишком темное, выберите объект, находящийся на расстоянии около 2 метров от объекта съемки. - Используйте для съемки режим фиксации.
!AE	Выход за пределы диапазона автоматической регулировки экспозиции.	Съемка может быть выполнена, но экспозиция будет установлена неправильно.
FOCUS ERROR ZOOM ERROR	Сбой или неисправность камеры.	- Включите камеру, не прикасаясь к объективу. - вновь выключите и включите камеру. Если сообщение не исчезнет, обратитесь к дилеру FUJIFILM.
NO CARD	Не установлена карта памяти xD-Picture Card.	Правильно устанавливайте карту памяти xD-Picture Card.
CARD NOT INITIALIZED	- Карта памяти xD-Picture Card не отформатирована. - Загрязнены контакты карты xD-Picture Card. - Сбой камеры.	- Отформатируйте карту памяти xD-Picture Card. - Протрите область контактов карты xD-Picture Card при помощи сухой, мягкой ткани. Иногда бывает необходимо отформатировать карту xD-Picture Card. Если сообщение об ошибке появится вновь, замените карту xD-Picture Card. - Обратитесь к дилеру FUJIFILM.
CARD ERROR	- Загрязнены контакты карты xD-Picture Card. - Карта памяти xD-Picture Card повреждена. - Карта памяти xD-Picture Card неправильно отформатирована. - Сбой камеры.	- Протрите область контактов карты памяти xD-Picture Card при помощи сухой, мягкой ткани. Иногда бывает необходимо отформатировать карту памяти xD-Picture Card. Если сообщение об ошибке появится вновь, замените карту памяти xD-Picture Card. - Обратитесь к дилеру FUJIFILM.
CARD FULL	Карта памяти xD-Picture Card записана полностью.	Сотрите некоторые изображения или используйте карту памяти xD-Picture Card, на которой достаточно свободного места.
WRITE ERROR	- Информация не может быть записана из-за ошибки карты памяти xD-Picture Card или сбоя связи между картой памяти xD-Picture Card и камерой. - Отснятое изображение не может быть записано, т.к. его размер превышает величину свободного места на карте памяти xD-Picture Card.	- Переустановите карту памяти xD-Picture Card или выключите и вновь включите камеру. - Используйте новую карту памяти памяти xD-Picture Card.
BUSY	Временные характеристики неправильны, т.к. карта памяти была отформатирована на компьютере.	Используйте карту памяти xD-Picture Card, отформатированную на камере.
FRAME NO. FULL	Номер кадра достиг 999-9999.	(1) Установите в камеру отформатированную карту xD-Picture Card. (2) В меню «» SET-UP установите параметр FRAME NO. в положение RENEW. (3) Начните съемку. (Нумерация будет начата с 100-0001). (4) В меню «» SET-UP установите параметр FRAME NO. в положение CONT.
READ ERROR	- Файл, который Вы хотите воспроизвести, был записан неправильно. - Загрязнены контакты карты памяти xD-Picture Card. - Сбой камеры. - Вы пытаетесь воспроизвести видеоклип, записанный на другой камере.	- Изображения не могут быть воспроизведены. - Протрите область контактов карты памяти xD-Picture Card при помощи сухой, мягкой ткани. Иногда бывает необходимо отформатировать карту памяти xD-Picture Card. - Обратитесь к дилеру FUJIFILM. - Видеоклипы не могут быть воспроизведены.

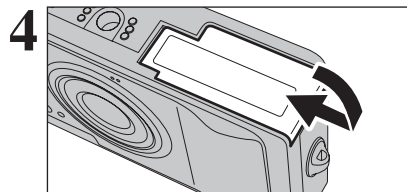

Закройте крышку батарейного отсека.

При извлечении батареи питания не уроните ее.

Как заменить карту памяти xD-Picture Card

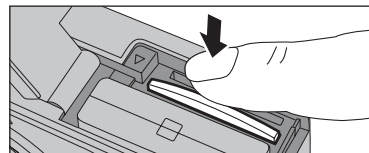

Если Вы нажмете на карту памяти xD-Picture Card, установленную в слот, а затем медленно отпустите палец, фиксатор карты будет освобожден и карта памяти xD-Picture Card будет извлечена.

Проверка оставшегося заряда батарей питания

Включите камеру и проверьте индикатор состояния батарей питания.



(1) Батарея питания полностью заряжена. (Индикатор отображается в течение 3 секунд только при включении камеры или изменении режима работы).
(2) Батарея питания разряжена наполовину. (Индикатор отображается в течение 3 секунд только при включении камеры или изменении режима работы).
(3) Батарея близка к разряду. Замените или перезарядите батарею, т.к. срок работы такой батареи минимален.
(4) Батарея питания разряжена. Дисплей на короткое время погаснет и камера прекратит работу. Замените или перезарядите батарею питания.

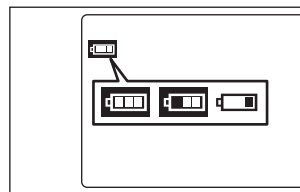

Индикатор «», «» или «» отображается в левой части ЖК-монитора в виде маленького символа.

⚡ В зависимости от режима работы камеры и типа используемых батарей питания переход от «» к «» может занимать меньшее время.

⚡ В условиях пониженной температуры предупреждение о разряде батареи питания может появляться раньше. Это связано с природой батареи питания и является нормальным явлением. Перед использованием положите батарею питания в карман, чтобы согреть их.

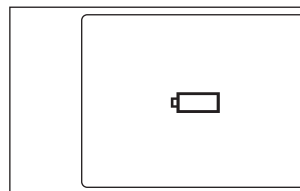

Индикатор «» отображается в центре ЖК-монитора в виде большого символа.

⚡ Разряд батареи питания (когда красным цветом мигает индикатор «») может привести к сбоям в работе камеры, например, к автоматическому выключению камеры, не задвигая объектив. Всегда устанавливайте новую или полностью заряженную батарею питания.

Функция автоматического отключения камеры

Когда включена эта функция, если Вы оставите камеру, не используя ее в течение 2 или 5 минут, функция автоматического отключения камеры выключит камеру. Чтобы включить камеру, нажмите кнопку POWER. Чтобы воспроизвести отснятые изображения, удерживайте кнопку «» в нажатом состоянии около 1 секунды.

ЗАРЯД БАТАРЕИ ПИТАНИЯ

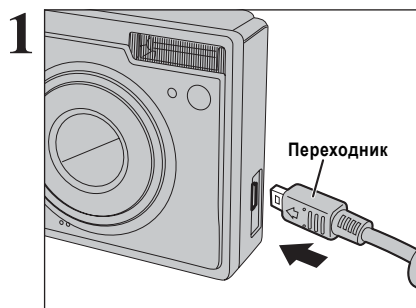

- (1) Убедитесь в том, что камера выключена.
- (2) Подключите штекер переходника к гнезду подключения на камере.

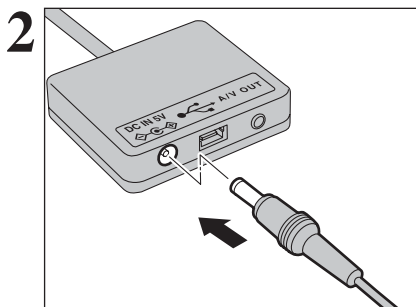

Подключите штекер сетевого блока питания к гнезду DC IN 5V на переходнике.

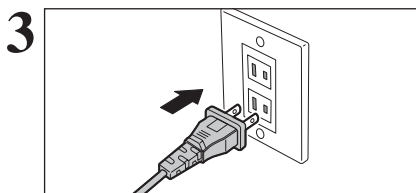

Подключите сетевой блок питания к сетевой розетке.

Замечания по использованию карт памяти xD-Picture Card™

■ Карта памяти xD-Picture Card

Карта памяти xD-Picture Card, поставляемая в комплекте с Вашей камерой FinePix F10, представляет собой новый носитель для записи изображений, разработанный специально для цифровых камер. Каждая карта памяти xD-Picture Card содержит встроенную полупроводниковую микросхему памяти (флэш-памяти NAND), которая используется для хранения цифровой информации об изображении.

Т.к. процесс записи выполняется электронным способом, сохраненные данные могут быть стерты с карты и может быть записана новая информация.

- При использовании новой карты памяти или карты памяти, инициализация которой была выполнена на персональном компьютере, перед началом использования карты отформатируйте/проведите инициализацию карты на Вашей цифровой камере.

■ Защита информации

В ситуациях, приведенных ниже, записанная информация может быть стерта (повреждена). Пожалуйста, обратите внимание на то, что компания FUJIFILM не несет ответственности за потерю (повреждение) записанной информации.

1. Если карта памяти была извлечена и камера была выключена во время записи информации, во время стирания информации (форматирование карты) или во время перехода на следующий кадр при воспроизведении.

2. Если карта неправильно используется владельцем или третьей стороной
Мы рекомендуем выполнять резервное копирование важной информации на другой носитель (магнито-оптический диск, CD-R, жесткий диск и т.д.).

■ Использование карт памяти xD-Picture Card

- Храните карты памяти xD-Picture Card в местах, недоступных для детей. Храните карты памяти xD-Picture Card так, чтобы дети не могли случайно проглотить ее. Если ребенок проглотит карту памяти, немедленно обратитесь к врачу.

- При установке карты в камеру удерживайте карту прямо, когда Вы ее вставляете в слот.

- Карты памяти представляют собой прецизионные (высокоточные) электронные устройства. Не сгибайте, не роняйте, а также не подвергайте карты памяти механическим воздействиям.

- Не используйте, а также не храните карту в памяти в местах, подверженных воздействию высокой температуры и влажности, а также воздействию коррозионных веществ.

- Будьте осторожны, не прикасайтесь к контактам карты и не допускайте загрязнения контактов. Для чистки загрязнения контактов используйте сухую, мягкую ткань.

- Проводите чистку корпуса карты памяти с помощью кусочка сухой, мягкой ткани.

- Чтобы избежать повреждений, вызванных статическим электричеством, всегда для транспортировки или хранения карты памяти используйте специальный антистатический чехол, который поставляется в комплекте. Для переноски используйте специальный чехол.

- Никогда не извлекайте карту памяти или не выключайте камеру во время информации, во время стирания информации (форматирование карты памяти) или во время перехода на следующий

кадр при воспроизведении. Эти действия могут привести к повреждению карты памяти.

- Не используйте и не храните эти карты памяти в местах, подверженных воздействию статического электричества или электрических помех.

- Карта памяти может использоваться в течение длительного времени с высокой степенью надежности. Однако, постепенно возможность хранения и воспроизведения информации уменьшается. В этом случае замените карту памяти.

- Никогда не извлекайте карту памяти и не выключайте камеру во время записи, стирания (форматирования карты xD-Picture Card) информации или во время кадрового воспроизведения. Эти действия могут привести к повреждению карты памяти xD-Picture Card.

- Используйте только карты памяти xD-Picture Card, рекомендованные для использования совместно с камерой FinePix F10. Использование других карт памяти xD-Picture Card может привести к повреждению камеры.

- При извлечении карты xD-Picture Card, которая использовалась в течение длительного времени, из камеры, карта xD-Picture Card может быть теплой. Это нормально и не является признаком неисправности.

- Не приклеивайте к карте памяти xD-Picture Card никаких наклеек. Это может привести к отклеиванию наклейки и застреванию карты памяти в камере.

■ Использование карты памяти xD-Picture Card на персональном компьютере

- Если Вы планируете выполнять съемку фотографий, используя карту памяти xD-Picture Card, которая была использована на персональном компьютере, отформатируйте карту памяти xD-Picture Card на Вашей камере.

- При форматировании карты памяти xD-Picture Card на Вашей карте и последующей съемке и записи фотографий автоматически создается папка (директорий). Отснятые изображения сохраняются в этой папке.

- Не изменяйте и не удаляйте названия папки или файлов на карте памяти xD-Picture Card на персональном компьютере, т.к. в этом случае Вы не сможете воспользоваться картой памяти xD-Picture Card на Вашей камере.

- Всегда для стирания изображений на карте памяти xD-Picture Card используйте цифровую камеру.

- Чтобы отредактировать отснятое изображение, скопируйте снимки на жесткий диск компьютера, а затем отредактируйте скопированное изображение.

■ Технические характеристики карты памяти xD-Picture Card

Тип: Карта хранения (памяти) изображений для цифровых камер (xD-Picture Card)

Тип памяти: флэш-память типа NAND

Условия эксплуатации:

температура: от 0°C до +40°C

влажность: 80% или менее

(без конденсации влаги)

Размеры: 25 мм x 20 мм x 2,2 мм

Замечания по источнику питания

- Нет необходимости полного разряда батареи питания NP-120 перед перезарядом.
- Во время заряда или непосредственно после использования батарея питания может быть теплой. Это нормальное явление.
- Не перезаряжайте полностью заряженную батарею питания NP-120.

■ Срок службы батареи питания

При нормальных температурах батарея питания NP-120 может использоваться не менее 300 раз. Если срок службы батареи питания сокращается, это означает, что ресурс батареи питания исчерпан и необходима замена батареи.

ЗАМЕЧАНИЯ ПО ХРАНЕНИЮ

- Литиево-ионные батареи питания компактны и обеспечивают большую мощность. Однако, если заряженные батареи питания будут храниться в течение длительного времени, эффективность таких батарей питания будет снижена.
- Если батарея питания не будет использоваться в течение некоторого времени, перед хранением полностью разрядите батарею.
 - Всегда извлекайте батарею питания из камеры или зарядного устройства, если Вы не пользуетесь батареей.
 - Помещайте батарею питания в мягкий чехол и храните в прохладном месте
 - Батарея питания должна храниться в сухом месте при окружающей температуре от +15 до +25 градусов.
 - Не оставляйте батарею питания в местах с повышенной или пониженной температурой.

■ Как обращаться с батареями питания

- Чтобы избежать получения травм или повреждений, соблюдайте следующее:
- Не допускайте контакта металлических частей батареи с металлическими предметами.

- Не кладите батарею питания близко к огню и не бросайте в огонь.
- Не пытайтесь разбирать или изменять батарею.
- Не перезаряжайте батарею другими зарядными устройствами.

Чтобы избежать повреждения батареи питания или сокращения срока службы, соблюдайте следующее:

- Не роняйте батарею питания и не подвергайте ее сильным механическим воздействиям.
- Не помещайте батарею питания в воду.

Чтобы обеспечить оптимальную работу батареи питания, соблюдайте следующее:

- Всегда поддерживайте в чистоте контакты батареи питания.
- Храните батарею в сухом, прохладном месте. Хранение батареи в течение длительного времени в условиях повышенной температуры приводит к сокращению срока службы.

Если Вы используете батарею питания в течение длительного времени, корпус камеры и батарея питания нагреваются. Это нормально и не является признаком неисправности. Используйте сетевой блок питания, поставляемый в комплекте с камерой, если Вы будете выполнять съемку в течение длительного времени.

■ Технические характеристики батареи питания NP-120, поставляемой в комплекте

Номинальное напряжение питания	DC 3,6 В
Номинальная емкость	1950 мА/час
Размеры	35 мм x 53 мм x 11 мм
Вес	около 44 г

■ Технические характеристики (AC-5VW)

Напряжение питания	AC 100-240 В, 50/60 Гц
Номинальная мощность	13 Вт (США и Канада)
	0,08 А - 1,5 А (другие страны)
Выходное напряжение	DC 5,0 В 1,5 А
Температура во время эксплуатации	от 0 до +40°C
Размеры	40 мм x 21 мм x 79 мм
Вес	около 110 г (без сетевого шнура)

Сетевой блок питания

- Всегда используйте сетевой блок питания AC-5VW. Использование других блоков питания может привести к повреждению Вашей камеры.
- Сетевой блок питания предназначен только для применения в помещениях.
 - Надежно подключайте соединительный кабель к гнезду DC IN 5V.
 - При отключении соединительного кабеля от гнезда DC выключите камеру и отсоедините вилку, потянув непосредственно за вилку (а не за кабель).
 - Не подключайте сетевой блок питания к другим устройствам, кроме указанного.
 - Во время работы сетевой блок питания сильно нагревается, но это не является неисправностью.
 - Не пытайтесь разбирать сетевой блок питания. Это очень опасно.
 - Не пользуйтесь сетевым блоком питания в местах, подверженных воздействию высоких температур и высокой влажности.
 - Не роняйте сетевой блок питания и не подвергайте его воздействию механических воздействий.
 - Сетевой блок питания может шуметь, но это не является неисправностью.
 - При использовании вблизи радиоприемника сетевой блок питания может стать причиной интерференции волн.

4

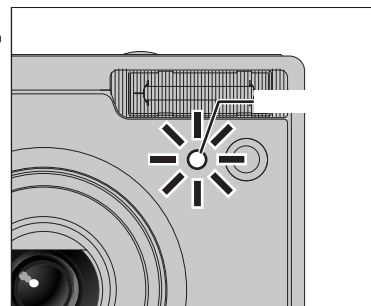

Лампочка встроенного таймера начнет светиться красным цветом и будет начат заряд батареи питания. Когда заряд будет закончен, лампочка встроенного таймера погаснет.

- Время полного заряда полностью разряженной батареи питания (при окружающей температуре от +21 до +25°C). NP-120: Около 4 часов

- ⚡ При низких температурах время заряда увеличивается.
- ⚡ Если во время заряда батареи питания начнет мигать лампочка встроенного таймера, это означает, что произошла ошибка и батарея не может быть заряжена.
- ⚡ Включение камеры во время заряда батареи приводит к прерыванию заряда.
- ⚡ Вы можете зарядить батарею питания быстрее, воспользовавшись зарядным устройством BC-65 (приобретается дополнительно).

Заряд батареи питания

Если Вы попытаетесь зарядить батарею питания сразу же после использования камеры в течение длительного времени (например, после съемки видеоклипа или подключения к компьютеру), заряд батареи питания может начаться не сразу (лампочка встроенного таймера не будет светиться красным цветом).

Это не является признаком неисправности, а защищает батарею питания от заряда, когда батарея питания теплая. Заряд батарей питания при высоких температурах может привести к ухудшению характеристик батареи питания.

Оставьте камеру подключенной к электрической сети или установите камеру на док-станцию. В этом случае заряд батареи питания начнется через 30 минут.

Использование сетевого блока питания

Для того, чтобы избежать отключения питания в неудобное время, например, во время копирования отснятых изображений на компьютер, используйте сетевой блок питания. Вы можете выполнять съемку и воспроизводить изображения, не беспокоясь о состоянии батарей питания.

**- Совместимые сетевые блоки питания AC-5VW (в комплекте)
AC-5VX (приобретается отдельно)
AC-5VH (приобретается отдельно)
AC-5VHS (приобретается отдельно)**

- ⚡ Всегда используйте только устройства FUJIFILM, указанные здесь.
- ⚡ Подключайте или отключайте сетевой блок питания только, когда камера выключена.
- ⚡ Подключение или отключение сетевого блока питания, когда камера включена, приводит к кратковременному прекращению подачи питания на камеру, поэтому отснятые в этот момент изображения не будут сохранены. Не выключение камеры также может привести к повреждению карты памяти xD-Picture Card или сбоям при подключении к компьютеру.
- ⚡ Форма сетевой вилки и розетки варьируется в зависимости от страны использования.

ВКЛЮЧЕНИЕ И ВЫКЛЮЧЕНИЕ КАМЕРЫ

Включение камеры в режиме фотосъемки

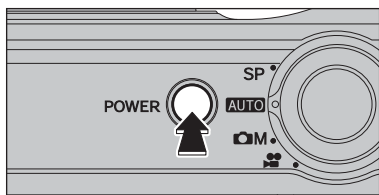

Чтобы включить камеру, нажмите кнопку POWER. Повторно нажмите кнопку POWER, чтобы выключить камеру.

После включения камеры в режиме фотосъемки выдвигается объектив. Не блокируйте объектив. Блокирование объектива может привести к возникновению повреждений или сбоев и появлению сообщения «ZOOM ERROR» или «FOCUS ERROR». Будьте осторожны, не оставляйте на объективе камеры отпечатков, т.к. это повлияет на качество изображения на снимках.

Включение камеры в режиме воспроизведения



На 2 секунды нажмите кнопку воспроизведения «▶», чтобы включить камеру в режиме воспроизведения.

Переключение в режим фотосъемки или воспроизведения



Чтобы переключиться в режим воспроизведения, во время съемки нажмите кнопку воспроизведения «▶». Для того, чтобы вернуться в режим фотосъемки, нажмите кнопку воспроизведения «▶» еще раз.

☛ Чтобы вернуться в режим фотосъемки, Вы также можете нажать кнопку спуска затвора или изменить положение переключателя режима.

Правильная эксплуатация камеры

Для того, чтобы правильно эксплуатировать камеру, прочтите эту информацию, а также «Меры безопасности», приведенные далее.

■ **Избегайте использования и хранения камеры в следующих местах**
Не храните и не используйте камеру в следующих местах:

- В местах с повышенной влажностью, загрязнением или пыленностью.
- В местах попадания прямого солнечного света, а также в местах, подверженных воздействию чрезвычайно высоких температур, например, в закрытом автомобиле летом. В местах с чрезвычайно низкой температурой.
- В местах, подверженных сильной вибрации.
- В местах, подверженных воздействию дыма или пара.
- В местах, расположенных вблизи источников магнитного поля (например, вблизи двигателей, трансформаторов или магнитов).
- В местах, где возможен контакт с химическими веществами такими, как пестициды, или резиновыми или виниловыми предметами в течение длительного времени.

■ **Не допускайте попадания на камеру воды и песка**
Камера FinePix F10 чрезвычайно чувствительна к воздействию воды и песка. При съемке на пляже или вблизи воды, убеждайтесь в том, что на камеру не попадает вода и песок. Также не оставляйте камеру в местах с повышенной влажностью. В противном случае камера может быть серьезно повреждена.

■ **Замечания по конденсации влаги**

Если камера будет быстро перенесена из холодного в теплое помещение, внутри камеры и на объективе могут образоваться капли жидкости (конденсация влаги). Если это произойдет, выключите камеру и перед повторным ее использованием подождите около 1 часа. Кон-

денсация влаги также может происходить на карте xD-Picture Card. В этом случае извлеките карту xD-Picture Card и перед повторным использованием подождите некоторое время.

■ **Если камера не используется в течение длительного времени**

Если Вы не планируете пользоваться камерой в течение длительного времени, перед хранением извлеките батарею питания и карту xD-Picture Card из камеры.

■ **Чистка камеры**

- Для удаления пыли с объектива и поверхности жидкокристаллического монитора, а затем аккуратно протрите поверхность мягкой, сухой тканью. Если останутся какие-либо следы загрязнения, нанесите небольшое количество чистящей жидкости для объективов на кусочки специальной чистящей бумаги Fujifilm для объективов и аккуратно протрите.
- Не допускайте царапания объектива, жидкокристаллического монитора и видеокашета твердыми предметами, т.к. эти поверхности легко повреждаются.
- Проводите чистку корпуса камеры с помощью мягкой, сухой ткани. Не используйте для чистки агрессивные химические вещества, такие как растворители, бензин или инсектициды, т.к. эти вещества могут привести к деформации и повреждению покрытия.

■ **Использование камеры во время путешествий за границу**

Во время путешествий за границей не кладите камеру в сумку. В аэропортах сумки и чемоданы подвергаются сильному механическому воздействию и камера может быть повреждена изнутри даже, если не будет видимых внешних повреждений.

Источник питания и батареи питания

Замечания по использованию батареи питания (NP-120)

Камера FinePix F10 использует перезаряжаемую литиево-ионную батарею NP-120. Обратите внимание на аспекты использования таких батарей питания. Уделите особое внимание прочтению мерам безопасности, чтобы обеспечить правильное использование батареи.

- На заводе батарея питания заряжается не полностью.
- При переноске батареи NP-120 устанавливайте ее в камеру или помещайте в мягкий чехол.
- При хранении батареи NP-120 помещайте ее в специальный чехол, поставляемый в комплекте.

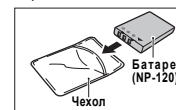

■ **Особенности батареи**

- Батарея питания NP-120 постепенно теряет свой заряд даже, если она не используется. Для съемки используйте батарею питания NP-120, которая была заряжена совсем недавно (день или два дня назад).
- Чтобы максимально увеличить срок службы батареи питания NP-120, выключайте камеру сразу после того, как закончите ее использование.
- Количество доступных снимков может быть уменьшено в холодную погоду. Берите с собой запасную, полностью заряженную батарею питания.
- Вы также можете увеличить мощность батареи питания, поместив ее в карман или в другое теплое место для нагрева, а затем установив в камеру непосредственно перед съемкой.
- Если Вы используете обогреватель, не кладите батарею непосредственно на него. Камера может не работать, если







Вы будете использовать разряженную батарею питания в холодных условиях.

■ **Заряд батареи питания**

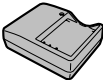
- Вы можете зарядить батарею NP-120, воспользовавшись сетевым блоком питания, поставляемым в комплекте.
- Батарея питания NP-120 может быть заряжена при окружающей температуре от +0 до +40 градусов. При температуре +23 градуса по Цельсию время заряда полностью разряженной батареи питания составляет около 4 часов.
- Вы должны заряжать батарею питания NP-120 при окружающей температуре от +10 до +35 градусов. Если Вы заряжаете батарею питания при температуре, выходящей за пределы этого температурного диапазона, заряд займет больше времени.
- Вы не можете заряжать батарею питания при температуре ниже 0 градусов.
- Для заряда батареи питания Вы также можете использовать дополнительное зарядное устройство BC-65.
- Батарея питания NP-120 может быть заряжена с помощью зарядного устройства BC-65 при окружающей температуре от +0 до +40 градусов. При температуре +23 градуса по Цельсию время заряда полностью разряженной батареи питания составляет около 225 минут.
- Вы должны заряжать батарею питания NP-120 при окружающей температуре от +10 до +35 градусов. Если Вы заряжаете батарею питания при температуре, выходящей за пределы этого температурного диапазона, заряд займет больше времени.

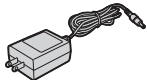
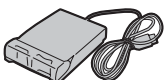
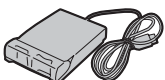
Дополнительные принадлежности

Для получения самой свежей информации о принадлежностях камеры посетите сайт FUJIFILM: <http://home.fujifilm.com/products/digital/index.html>

<p>- Карта памяти xD-Picture Card Вы можете использовать в данной камере следующие карты памяти xD-Picture Card: DPC-16 (16 МБ)/DPC-32 (32 МБ)/DPC-64 (64 МБ)/DPC-128 (128 МБ)/DPC-256 (256 МБ)/DPC-512 (512 МБ)/DPC-M512 (512 МБ)/DPC-M1GB (1 ГБ)</p>	
<p>- Зарядное устройство BC-65 Используется для быстрого заряда перезаряжаемой батареи питания. Использование зарядного устройства уменьшает время заряда приблизительно до 225 минут (для батареи NP-120).</p>	
<p>- Перезаряжаемая батарея питания NP-120 (1950 мА/час) Тонкая литиево-ионная перезаряжаемая батарея питания.</p>	
<p>- Сетевой блок питания AC-5VX Используется для быстрого заряда при съемке в течение длительного времени или когда камера FinePix F10 подключена к компьютеру. - Форма блока питания, сетевой вилки и розетки варьируется в зависимости от страны.</p>	
<p>- Сетевой блок питания AC-5VH/AV-5VHS Используйте блок питания AC-5VH/AC-5VHS при съемке в течение длительного времени или когда камера FinePix F10 подключена к компьютеру. - Форма блока питания, сетевой вилки и розетки варьируется в зависимости от страны.</p>	
<p>- SC-FX10 Специальный чехол из кожи, который предназначен для защиты камеры от загрязнений, попадания пыли и легких механических воздействий во время переноски.</p>	
<p>- Считывающее устройство карт памяти DPC-R1 Это устройство обеспечивает упрощенную процедуру копирования изображений в любом направлении между компьютером и картой памяти (xD-Picture Card и SmartMedia). Устройство карт памяти DPC-R1 использует интерфейс USB, обеспечивающий высокую скорость передачи данных. - Это устройство совместимо с операционными системами Windows 98SE, Windows 2000 Professional, Windows XP или iMac, Mac OS 8.6-9.2, Mac OS X (10.1.2-10.2.2) и моделями, поддерживающими порт USB в качестве стандартного устройства. - Совместимо с картами памяти xD-Picture Card объемом от 16 до 256 МБ и картами памяти SmartMedia объемом от 4 до 128 МБ, рассчитанными на напряжение 3,3 В.</p>	
<p>- Переходник на PC-карту (DPC-AD) Переходник на PC-карту позволяет использовать карту xD-Picture Card или SmartMedia в качестве стандартной PC-карты (тип II), совместимой с ATA (PCMCIA 2.1). - Этот переходник совместим с картами памяти xD-Picture Card объемом от 16 до 256 МБ и картами памяти SmartMedia, рассчитанными на напряжение 5 В/3,3 В, объемом от 2 МБ до 128 МБ.</p>	
<p>- Адаптер для карты памяти CompactFlash™ DPC-CF Установка карты памяти xD-Picture Card в этот адаптер позволяет Вам использовать карту памяти в качестве карты памяти CompactFlash (тип I). - Windows 95/98/98 SE/Me/2000 Professional/XP - Mac OS 8.6 - 9.2/X (10.1.2/10.1.5)</p>	
<p>- USB-переходник для карты xD-Picture Card™ (DPC-UD1) Это компактное устройство считывания карт памяти xD-Picture Card. Для считывания или записи информации на карту памяти xD-Picture Card просто подключите переходник к порту USB. (Не требуется установка драйвера, кроме Windows 98/98 SE). - Windows 98/98 SE/Me/2000 Professional/XP - Mac OS 9.0 - 9.2/X (10.0.4-10.2.6)</p>	
<p>- Водонепроницаемый корпус WP-FX10 Этот водонепроницаемый корпус защищает Вашу камеру FinePix F10 от воздействия воды, но позволяет выполнять настройки камеры и использовать вспышку. Используя этот корпус, Вы можете погружаться с камерой FinePix F10 на глубину до 40 метров.</p>	

УСТАНОВКА ДАТЫ И ВРЕМЕНИ

- Корректировка даты и времени (стр. 16).

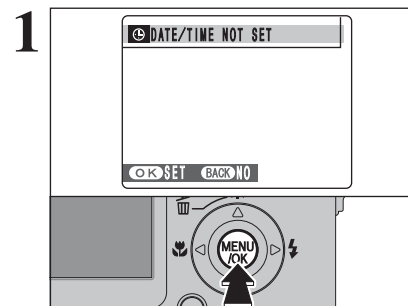

При первом (после покупки) включении камеры дата и время стираются. Чтобы установить дату и время, нажмите кнопку MENU/OK.

- ☛ Сообщение «DATE/TIME NOT SET» также отображается, если батарея питания была извлечена и камера не использовалась в течение длительного времени.
- ☛ Чтобы установить дату и время позднее, нажмите кнопку DISP/BACK.
- ☛ Если Вы не установите дату и время, это сообщение будет отображаться при каждом включении камеры.

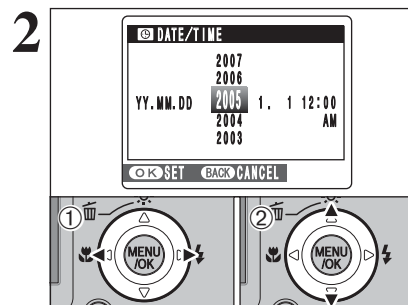

(1) Нажатием на кнопку «<<» или «>>» выберите позицию ввода года, месяца, дня, часов или минут.
(2) Нажатием на кнопки со стрелками вверх/вниз откорректируйте значение выбранного параметра.

- ☛ Если Вы будете удерживать в нажатом состоянии кнопку со стрелкой вверх/вниз, цифры будут изменяться непрерывно.
- ☛ Если отображаемое время пройдет цифру «12», произойдет автоматическое переключение режима AM/PM.

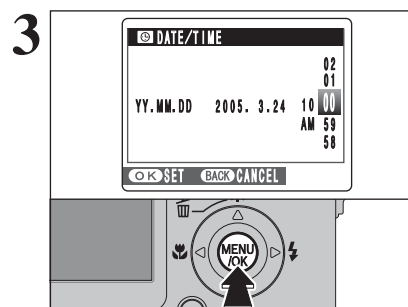

После установки даты и времени нажмите кнопку MENU/OK. Нажатие на кнопку MENU/OK приводит к переключению камеры в режим фотосъемки или воспроизведения.

- ☛ Если Вы оставите фотокамеру на длительное время, убрав батареи питания, дата и время будут стерты. Если Вы подключите сетевой блок питания или установите батареи питания на 2 часа и более, параметры камеры будут сохраняться в течение 6 часов и более даже, если Вы вновь отключите сетевой блок питания или извлечете батареи питания.

КОРРЕКТИРОВКА ДАТЫ И ВРЕМЕНИ/ ИЗМЕНЕНИЕ ФОРМАТА ДАТЫ

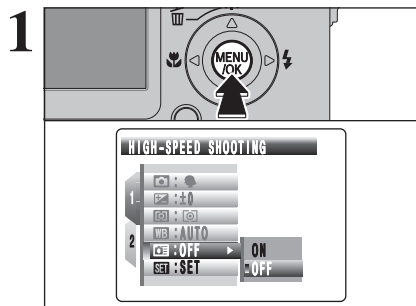

Нажмите кнопку MENU/OK, чтобы отобразить меню на экране ЖК-монитора.

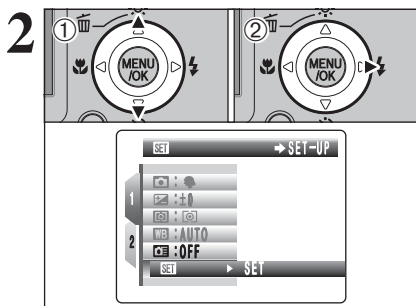

(1) Нажатием на кнопку «<<» или «>>» выберите «SET» SET-UP.
(2) Нажмите кнопку курсора «>>».

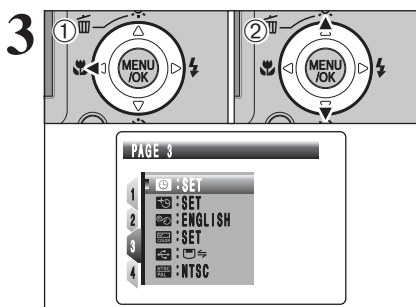

(1) Нажатием на кнопку «<<» перейдите на номер страницы.
(2) При помощи кнопок со стрелками вверх/вниз выберите «PAGE 3» (СТРАНИЦА 3).

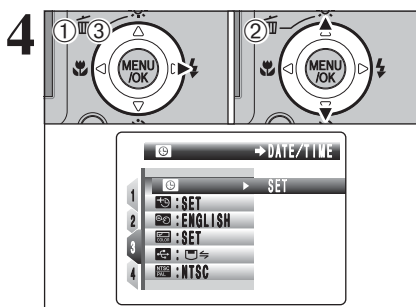

(1) Нажмите кнопку курсора «>>», чтобы перейти в меню.
(2) При помощи кнопок со стрелками вверх/вниз выберите «DATE/TIME» (ДАТА/ВРЕМЯ).
(3) Нажмите кнопку «>>».

Опции наращивания системы

Используя камеру FinePix F10 вместе с другими устройствами FUJIFILM, Вы можете расширить Вашу систему для выполнения различных задач.

■ Ввод/вывод изображений на ПК

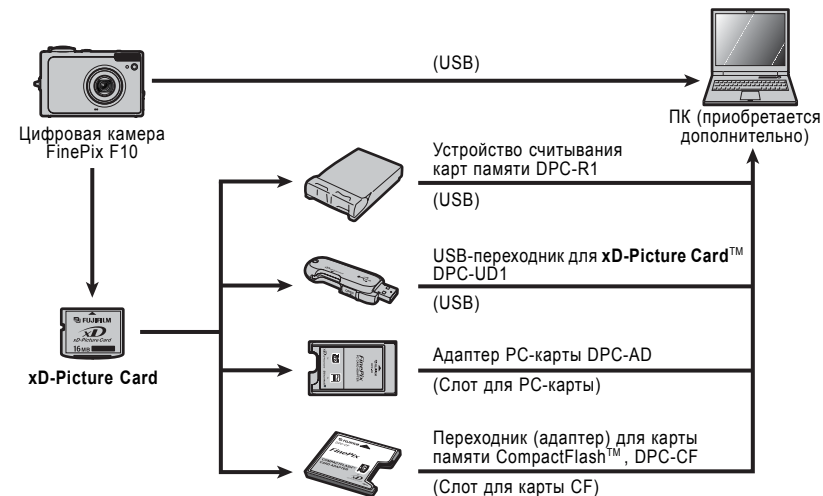

■ Печать фотографий

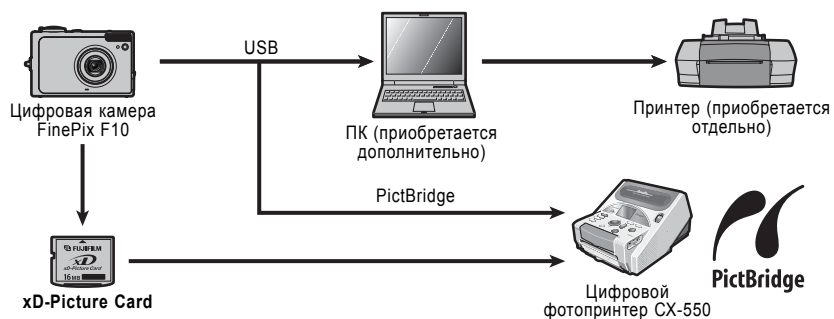

■ Воспроизведение на экране телевизора

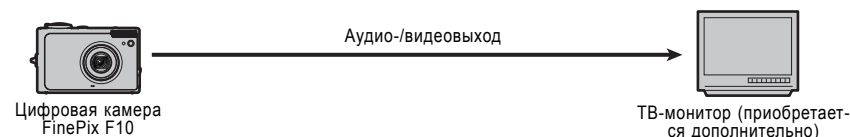

6.4 ИСПОЛЬЗОВАНИЕ ПРОГРАММЫ FinePixViewer

(5) Когда появится подтверждающее сообщение, кликните на экранной кнопке [OK]. Внимательно проверяйте выбор, т.к. после клика на кнопке [OK] процесс не может быть отменен.



(6) Начнется процесс автоматического удаления программы. Когда удаление будет выполнено, щелкните на экранной кнопке [OK].

Macintosh

■ Удаление программы FinePixViewer

После выхода из программы FinePixViewer перетащите папку с проинсталлированной программой FinePixViewer в корзину (Trash), а затем в меню Finder выберите Empty Trash (Очистить корзину).

5

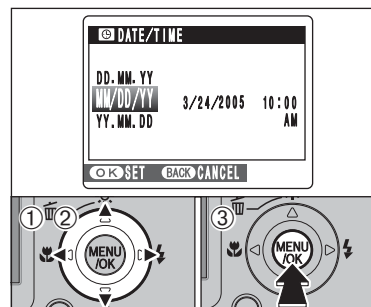
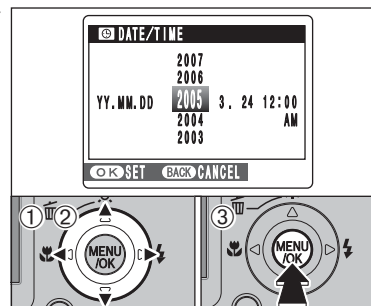

Корректировка даты и времени

- (1) Используя кнопку «<<» или «>>», выберите позицию ввода года, месяца, дня, часов или минут.
- (2) Нажатием на кнопки со стрелками вверх/вниз откорректируйте значение выбранного параметра.
- (3) Всегда после окончания настройки параметров нажмите кнопку MENU/OK.

- ⚡ Если Вы будете удерживать в нажатом состоянии кнопку со стрелкой вверх/вниз, цифры будут изменяться непрерывно.
- ⚡ Если отображаемое время пройдет цифру «12», произойдет автоматическое переключение режима AM/PM.

Изменение формата даты

- (1) При помощи кнопок «<<» и «>>» выберите строку формата даты.
- (2) С помощью кнопок со стрелками вверх/вниз установите формат даты.
- (3) Всегда после окончания настройки параметров нажмите кнопку MENU/OK.

Формат
YYYY.MM.DD
MM/DD/YYYY
DD.MM.YYYY

Описание
ГОД.МЕСЯЦ.ДЕНЬ.
МЕСЯЦ/ДЕНЬ/ГОД.
ДЕНЬ.МЕСЯЦ.ГОД.

ВЫБОР ЯЗЫКА

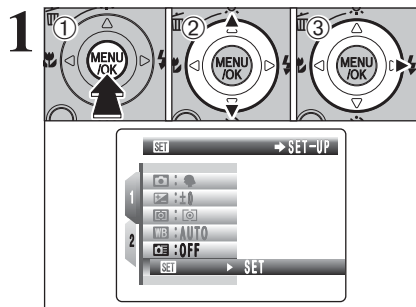

- (1) Нажмите кнопку MENU/OK, чтобы отобразить меню на экране ЖК-монитора.
- (2) При помощи кнопок со стрелками вверх/вниз выберите «SET-UP».
- (3) Нажмите кнопку курсора «>».

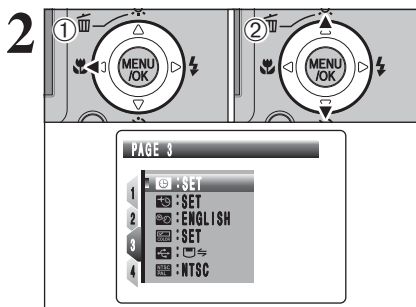

- (1) Нажатием на кнопку «<<» перейдите на номер страницы.
- (2) При помощи кнопок со стрелками вверх/вниз выберите «PAGE 3» (СТРАНИЦА 3).

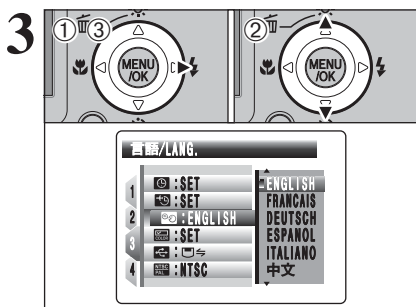

- (1) Нажмите кнопку курсора «>», чтобы перейти в меню.
- (2) При помощи кнопок со стрелками вверх/вниз выберите «言語/LANG.» (ЯЗЫК).
- (3) Нажмите кнопку «>».

- ☛ На всех иллюстрациях этой инструкции выбран английский язык.
- ☛ Более подробная информация о меню «SET-UP» приведена далее.

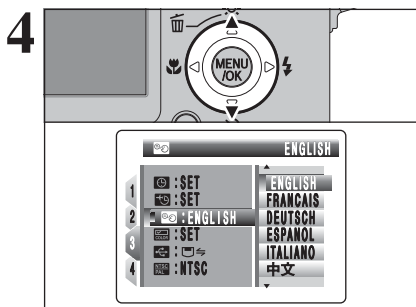

- При помощи кнопок со стрелками вверх/вниз выберите нужный язык.

6.4 ИСПОЛЬЗОВАНИЕ ПРОГРАММЫ FinePixViewer

6.4.1 Настройка программы FinePixViewer

Для получения дополнительной информации функциях программы FinePixViewer, не описанных в этой инструкции, обратитесь к разделу «Как пользоваться программой FinePixViewer» меню HELP.

- **Какая информация содержится в разделе «Как пользоваться программой FinePixViewer» ...**
Раздел «Как пользоваться программой FinePixViewer» содержит большой объем информации, включающую обработку запросов и заказ печати снимков.

■ Пример: Поиск информации о слайд-шоу

- (1) В меню Help программы FinePixViewer кликните кнопкой мыши на «How to Use FinePixViewer».
- (2) Кликните кнопкой мыши на «Basic Operation» (Основные функции), а затем в появившемся меню кликните на «Basic Slide Show Operations» (Основные функции слайд-шоу).
- (3) Будет отображена информация об основных функциях слайд-шоу «Basic Slide Show Operations». Нажатие на кнопку <<< приводит к просмотру предыдущей страницы, на кнопку >>> - к просмотру следующей страницы.

6.4.2 Удаление программы

Выполняйте эту процедуру только, если Вам не требуется установленная программа или программа проинсталлирована неправильно.

Windows

- (1) Убедитесь в том, что камера не подключена к персональному компьютеру.
- (2) Закройте все активные приложения.
- (3) Откройте окно My Computer (Мой компьютер), откройте Control Panel (Панель управления) и дважды кликните кнопкой мыши на иконке Add/Remove Programs (Добавление/удаление программ).

- (4) На экране появится окно Add/Remove Programs Properties. Выберите программу, которую Вы хотите удалить (FinePixViewer или драйвер), а затем кликните на экранной кнопке [Add/Remove].

<Для удаления программы FinePixViewer>

FinePixViewer Ver.5.0

<Для удаления драйвера>

FUJIFILM USB Driver



6.3 ПОДКЛЮЧЕНИЕ К КОМПЬЮТЕРУ

6.3.2 Отключение камеры

1 Windows

После того, как изображение будет сохранено, на экране появится окно «Save Image Wizard Windows» (Окно сохранения изображения). Чтобы отключить камеру, щелкните на экранной кнопке [Remove] (Отключить камеру/извлечь карту памяти).



Macintosh

После того, как изображение будет сохранено, на экране появится окно, приведенное ниже. Чтобы отключить камеру, щелкните на экранной кнопке [OK].

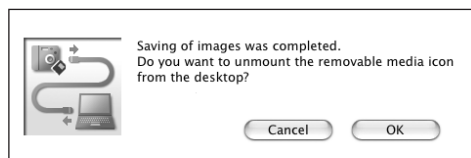

2 Когда появится сообщение «It is now safe to disconnect the camera» (Теперь Вы можете безопасно отключить камеру), щелкните кнопкой мыши на экранной кнопке [OK] и отключите камеру. Выключите камеру. Отключите переходник (из комплекта).

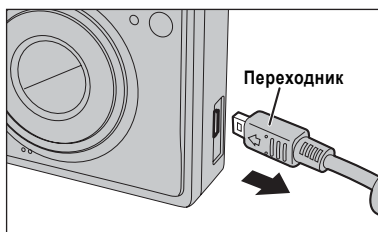



2 Использование камеры

ОСНОВНЫЕ ФУНКЦИИ

Этот раздел описывает функции камеры.

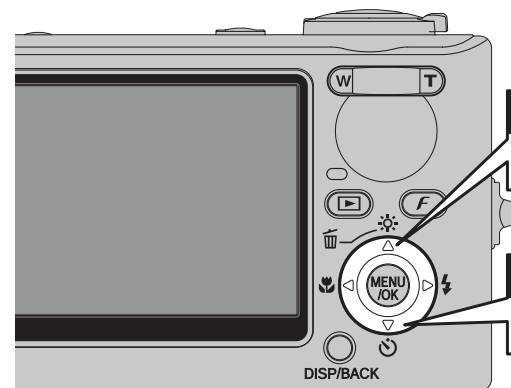
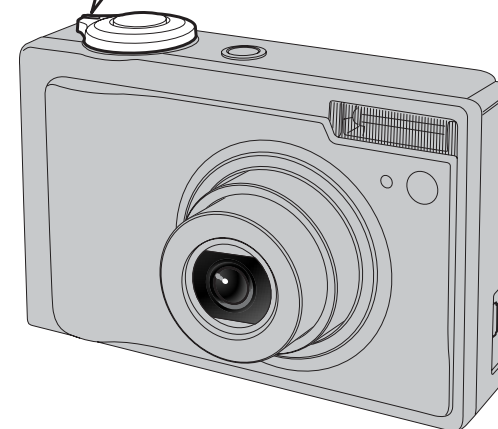
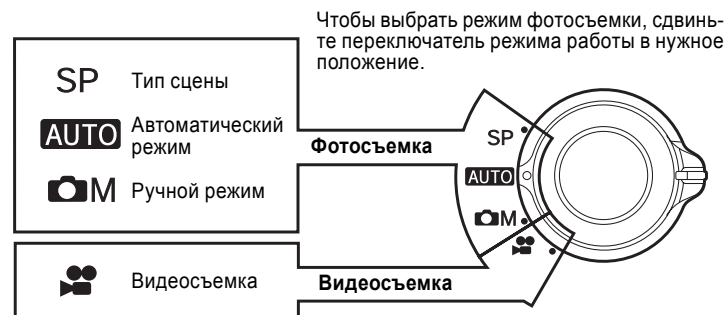
Переключение режимов



 Кнопка просмотра при низкой освещенности
Яркость ЖК-монитора может быть кратковременно увеличена.

 Кнопка встроенного таймера
Вы можете использовать съемку по встроенному таймеру.

ОСНОВНЫЕ ФУНКЦИИ

Кнопка фоторежима

Во время съемки: Позволяет Вам выбрать разрешение, чувствительность и значения функции «FinePix COLOR».

Во время воспроизведения: Позволяет Вам определить параметры печати (DPOF).

Кнопка «зума»

Фотосъемка: Нажмите кнопку «Т», чтобы выполнить «наезд» на изображение. Нажмите кнопку «W», чтобы выполнить отъезд от изображения.
Воспроизведение: Нажмите кнопку «Т», чтобы увеличить изображение. Нажмите кнопку «W», чтобы вернуться к обычному дисплею.

Кнопки со стрелками влево/вправо

Во время съемки: Кнопка <: Для включения/выключения макросъемки, кнопка >: Для выбора режима работы вспышки.

Во время воспроизведения: Выбор другого кадра или (в видеоклипе) показовое воспроизведение.

Кнопка DISP/BACK

DISP: Включение/выключение дисплея ЖК-монитора.

BACK: Нажимайте эту кнопку для остановки выполнения процедуры.

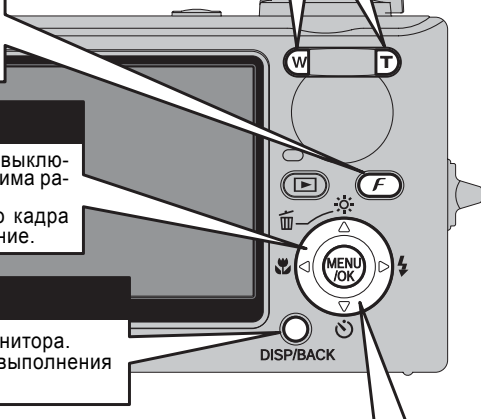

Использование меню

(1) Отобразите меню. Нажмите кнопку MENU/OK.



(2) Выберите опцию меню. Нажимайте кнопки со стрелкой вверх или вниз.

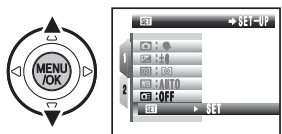

(3) Выберите опцию. Нажмите кнопку со стрелкой вправо.

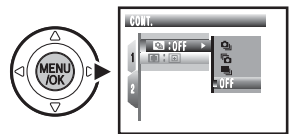

(4) Установите значение. Нажимайте кнопку со стрелкой вверх или вниз.

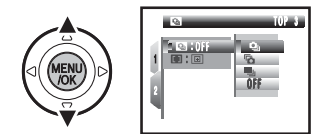

(5) Подтвердите ввод значения. Нажмите кнопку MENU/OK.



Отображение экранной подсказки

В нижней части жидкокристаллического монитора будут отображены указания по выполнению следующего шага процедуры. Нажмите соответствующую кнопку. Чтобы стереть отснятое изображение, нажмите кнопку MENU/OK. Чтобы отменить стирание нажмите кнопку DISP/BACK.



6 Настройте компьютер.

Windows 98/98 SE/Me/2000 Professional/Macintosh

Во время инсталляции также может потребоваться CD-ROM с операционной системой Windows. В этом случае замените диск по запросу на экране.

- Автоматически будет загружена программа FinePixViewer и появится окно мастера сохранения изображения (Save Image Wizard). Следуйте указаниям, отображаемым на экране, чтобы сохранить изображения. Чтобы не сохранять изображения, кликните кнопкой мыши на экранной кнопке «Cancel» (Отмена).



* Экран для Windows 2000 Professional

- На экране будет отображена иконка съемного диска и Вы сможете использовать Ваш компьютер для копирования файлов с камеры или на камеру.



Если указанные операции не будут выполнены, это означает, что на персональный компьютер не проинсталлировано соответствующее программное обеспечение и драйверы. Обратитесь к краткой инструкции по использованию программного обеспечения и выполните необходимые процедуры настройки компьютера. После этого вновь подключите камеру к компьютеру.

Windows XP

(1) В правом нижнем углу экрана появится сообщение «Found New Hardware» (Найдено новое устройство). Это сообщение исчезнет, когда будет закончена установка параметров. Никаких дополнительных действий не требуется.



Этот шаг не требуется при последовательном подключении.

(2) В окне My Computer (Мой компьютер) появится иконка нового съемного диска. Автоматически будет загружена программа FinePixViewer и появится окно мастера сохранения изображения (Save Image Wizard). Следуйте указаниям, отображаемым на экране, чтобы сохранить изображения. Чтобы не сохранять изображения, кликните кнопкой мыши на экранной кнопке «Cancel» (Отмена).

Информация об иконках

При следующем подключении камеры иконка съемного диска и название будут заменены на другую иконку и название FinePix.

Перейдите к выполнению процедуры «Использование программы FinePixViewer», описанной на странице 103.

6.3 ПОДКЛЮЧЕНИЕ К КОМПЬЮТЕРУ

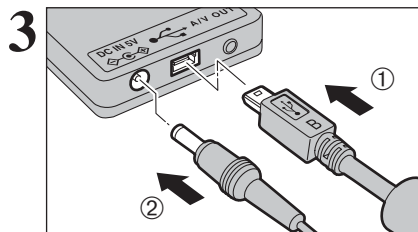

- (1) Подключите кабель с разъемом USB (mini-B) к разъему USB на переходнике.
- (2) Подключите штекер сетевого блока питания к гнезду DC IN 5V переходника, а затем подключите сетевой блок питания к сетевой розетке.

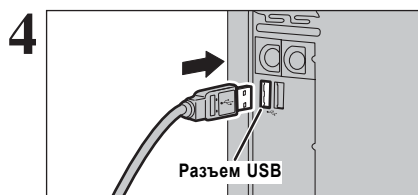

- (1) Включите компьютер.
- (2) Подключите переходник к разъему USB (mini-B) Вашего компьютера.

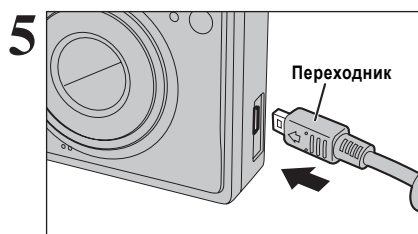

Подключите переходник к соответствующему гнезду на корпусе камеры.
На 2 секунды нажмите кнопку воспроизведения «▶», чтобы включить камеру в режиме воспроизведения.

УПРАВЛЕНИЕ КАМЕРОЙ

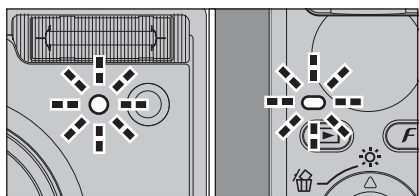

- Когда камера и компьютер обмениваются информацией, лампочка встроенного таймера и индикаторная лампочка поочередно мигают зеленым и оранжевым цветом.
- На ЖК-мониторе будет отображено сообщение «DSC».
- Когда используется подключение USB, функция автоматического выключения камеры не работает.

- ⚡ Перед заменой карты памяти xD-Picture Card всегда отключайте камеру от компьютера, выполнив процедуру, приведенную на странице 102.
- ⚡ Не отключайте кабель с разъемом USB (mini-B), когда камера осуществляет связь с компьютером. Информация об отключении камеры приведена на странице 102.

РЕЖИМ ФОТОСЪЕМКИ

СЪЕМКА ФОТОГРАФИЙ (AUTO АВТОМАТИЧЕСКИЙ РЕЖИМ)

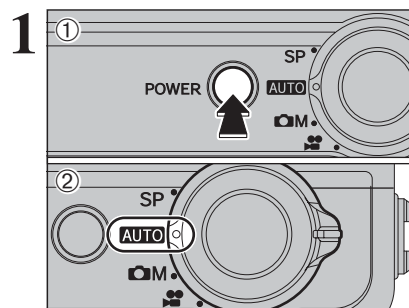

- (1) Чтобы включить камеру, нажмите кнопку POWER.
- (2) Установите переключатель режима в положение «AUTO».

- Фокусное расстояние: От 60 см до бесконечности

⚡ Для съемки объектов, находящихся ближе 60 см, используйте режим макросъемки.



Согните руки в локтях, возьмите камеру, как показано на рисунке, и удерживайте ее обеими руками. Удерживайте камеру так, чтобы большой палец правой руки был удобно расположен для управления кнопками «зума».

- ⚡ Если во время съемки фотокамера будет сдвинута (подрагивание камеры), изображение будет размыто. Чтобы избежать подрагивания камеры, особенно при съемке в темноте, когда включен режим принудительного отключения вспышки, используйте штатив.
- ⚡ На нижнем крае ЖК-монитора может возникать неравномерность яркости. Это нормально и не является признаком неисправности. Это не влияет на отснятое изображение.

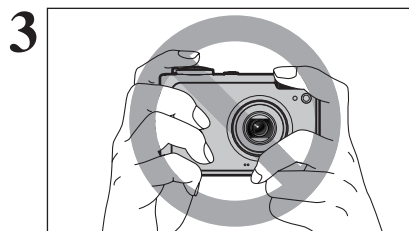

Удерживайте камеру так, чтобы пальцы или ремень не закрывали объектив, вспышку или лампочку подсветки для автофокусировки. Если объектив, вспышка или лампочка подсветки для автофокусировки будут закрыты пальцами или ремнем камеры, Вы не сможете достичь нужной яркости (экспозиции) кадра.

- ⚡ Убедитесь в том, что объектив камеры чист. Если объектив камеры загрязнен, проведите его чистку, как описано на стр.107.
- ⚡ Если Вы используете вспышку в условиях повышенной влажности или во время снега, вспышка может отражать снежинки или присутствующие в воздухе пылинки так, что они будут видны на изображении в виде светящихся белых точек. Попробуйте выполнить съемку, используя режим принудительного отключения вспышки.

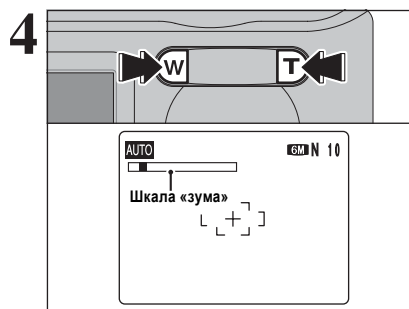

Если Вы хотите увеличить объект съемки, нажмите кнопку «Т» (телефото). Если Вы хотите увеличить угол съемки, нажмите кнопку «W» (широкоугольная съемка). Во время использования «зума» на ЖК-мониторе камеры отображается шкала «зума».

- Фокусное расстояние оптического «зума» (эквивалент 35-мм камеры)
От 36 мм до 108 мм
(3x): От 37 до 111 мм
Макс.увеличение: 3x

СЪЕМКА ФОТОГРАФИЙ (AUTO АВТОМАТИЧЕСКИЙ РЕЖИМ)

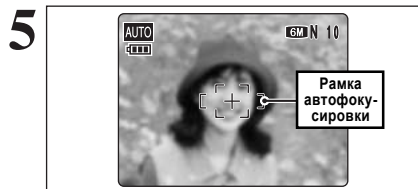

Используя ЖК-монитор, скомпонуйте кадр так, чтобы объект съемки находился в пределах рамки автофокусировки.

Изображение, отображаемое на ЖК-мониторе перед съемкой, может отличаться по яркости, цветности и т.д. от реально записываемого изображения. Если возникнет необходимость, воспроизведите записанное изображение, чтобы проверить его.

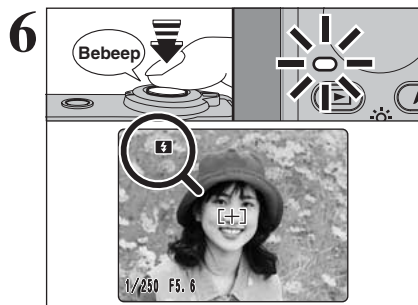

Нажмите кнопку спуска затвора наполовину. Когда Вы услышите двойной, короткий звуковой сигнал, камера сфокусируется на объекте съемки. Рамка автофокусировки (AF) на экране ЖК-монитора уменьшится и камера установит скорость затвора (выдержку) и диафрагму. Зеленая индикаторная лампочка видеоскатора прекратит мигать и начнет светиться постоянно.

Если камера не подает короткий двойной звуковой сигнал и на ЖК-мониторе появляется сообщение «! AF», это означает, что камера не может сфокусироваться на объекте съемки.

Когда Вы нажмете кнопку спуска затвора наполовину, видеоизображение на ЖК-мониторе будет кратковременно остановлено. Однако, это не изображение, которое будет записано.

Если на экране отобразится сообщение «! AF» (например, слишком темно для фокусировки камеры), для съемки попробуйте отступить от объекта на 2 метра.

При срабатывании вспышки на ЖК-мониторе отображается индикатор «[]». Если при выбранной малой скорости затвора произойдет подрагивание камеры, на ЖК-мониторе появится индикатор «[]». Используйте для съемки вспышку. В зависимости от сцены и режима съемки используйте штатив.

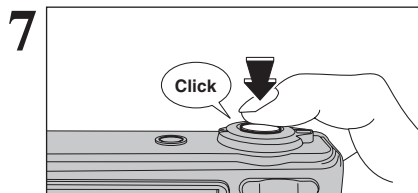

До конца нажмите кнопку спуска затвора (не отпуская после нажатия до половины). Когда Вы услышите щелчок, камера выполнит съемку и запишет отснятое изображение.

Между нажатием на кнопку спуска затвора и реальной съемкой существует небольшая задержка. Воспроизведите отснятое изображение, чтобы проверить его.

Если Вы нажмете кнопку спуска затвора одним движением (не нажимая до половины), съемка будет выполнена без отображения рамки автоматической фокусировки.

Во время съемки лампочка видеоскатора светится оранжевым цветом (камера не готова).

Во время заряда вспышки индикаторная лампочка мигает оранжевым цветом. Если включен ЖК-монитор, экран может кратковременно гаснуть. Это нормально и не является признаком неисправности.

Объекты, не подходящие для автоматической фокусировки

Несмотря на то, что камера FinePix F10 использует точный механизм автоматической фокусировки, иногда бывает трудно или невозможно выполнить фокусировку на всех типах объектов съемки. В таких случаях изображение может быть расфокусировано.

- Очень яркие объекты, например, зеркало или кузов автомобиля.
- Объекты, съемка которых выполняется через стекло.
- Объекты, которые плохо отражают свет, например, волосы или шерсть.
- Нематериальные объекты, например, пламя или дым.
- Слишком темные объекты съемки.
- Объекты съемки, движущиеся с большой скоростью.

- Если слишком большой контраст между объектом съемки и фоном (например, съемка на фоне белых стен или объектов съемки, одетых в одежду цвета фона).
- Если перед объектом или позади объекта съемки находятся посторонние предметы (например, при съемке животных в клетках или людей перед деревьями).

В этих условиях съемки используйте режим фикса/фиксации экспозиции.

6.3 ПОДКЛЮЧЕНИЕ К КОМПЬЮТЕРУ

6.3.1 Подключение к компьютеру

Раздел «Подключение камеры» содержит информацию о том, как подключить камеру к компьютеру с помощью специального кабеля USB (mini-B), и описывает функции, которые Вы можете использовать после подключения камеры к компьютеру.

Если во время передачи данных произойдет сбой или отключение напряжения питания, информация не будет передана правильно. При подключении камеры к компьютеру всегда используйте сетевой блок питания.

При первом подключении камеры к компьютеру в соответствии с разделом 5

Сначала проинсталируйте программное обеспечение. Не подключайте камеру к компьютеру до тех пор, пока не будет проинсталировано программное обеспечение.



CD-ROM
(программное обеспечение для FinePix CX)

Режим DSC (устройство хранения)

Этот режим обеспечивает простейший способ считывания изображений с карты памяти xD-Picture Card и сохранения изображений на карты памяти xD-Picture Card.

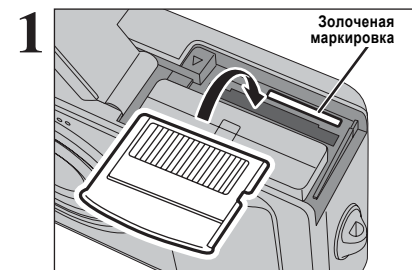

Установите карту памяти xD-Picture Card в камеру.

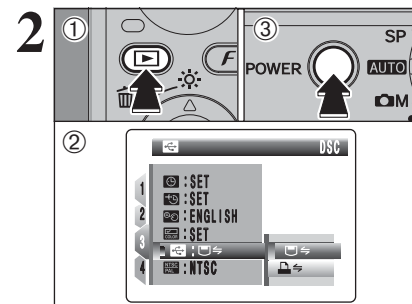

- (1) На 2 секунды нажмите кнопку воспроизведения «▶», чтобы включить камеру в режиме воспроизведения.
- (2) В меню «SET-UP» установите параметр «DSC» USB MODE в положение «DSC».
- (3) Нажмите кнопку POWER, чтобы выключить камеру.

6.2 ПОДКЛЮЧЕНИЕ КАМЕРЫ НАПРЯМУЮ К ПРИНТЕРУ - ФУНКЦИЯ PictBridge

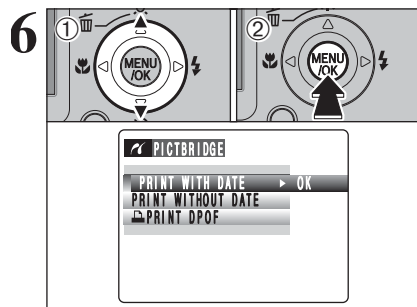

(1) С помощью кнопок со стрелками вверх/вниз выберите «PRINT WITH DATE» (ПЕЧАТЬ С ДАТОЙ) или «PRINT WITHOUT DATE» (ПЕЧАТЬ БЕЗ ДАТЫ). Если Вы выберете режим «PRINT WITH DATE», на фотографиях будет отпечатана дата.

(2) Нажмите кнопку MENU/OK.

⚡ Режим печати «PRINT WITH DATE» недоступен, если камера подключена к принтеру, который не поддерживает функцию печати даты.

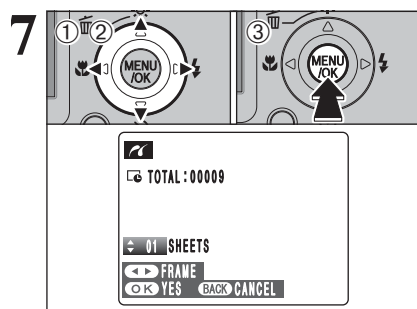

(1) Нажатием на кнопку «<<» или «>>» отобразите снимок (кадр), для которого Вы хотите определить параметры печати PRINT.

(2) При помощи кнопок со стрелками вверх/вниз установите количество копий снимка (максимум 99), которые необходимо отпечатать.

Для установки других параметров DPOF повторите шаги (1) и (2).

(3) Всегда после настройки параметров нажимайте кнопку MENU/OK.

⚡ Файлы видеоклипов не могут быть распечатаны.

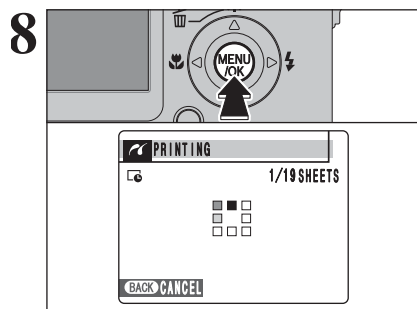

Нажмите кнопку MENU/OK, чтобы скопировать информацию в память принтера и начать печать нужного количества отпечатков.

Чтобы закончить печать, нажмите кнопку DISP/BACK.

⚡ Чтобы отменить печать, нажмите кнопку DISP/BACK. В зависимости от принтера печать может быть отменена не сразу, а также печать может остановиться в середине. Если печать будет остановлена в середине, кратковременно выключите камеру, а затем включите ее вновь.

Отключение принтера



(1) Убедитесь в том, что на экране камеры не отображается сообщение «PRINTING» (принтер печатает).

(2) Выключите камеру. Отключите переходник.

ЛАМПОЧКА ВИДОИСКАТЕЛЯ

Лампочка	Состояние камеры
Светится зеленым цветом	Выполнена фиксация фокуса.
Мигает зеленым цветом	Выполняется автоматическая фокусировка/автоматическая установка экспозиции или камера подрагивает.
Поочередно мигает зеленым и оранжевым цветами	Запись на карту памяти xD-Picture Card (камера готова к съемке).
Светится оранжевым цветом	Запись на карту памяти xD-Picture Card (камера не готова к съемке).
Мигает оранжевым цветом	Выполняется заряд вспышки (вспышка не сработает).
Мигает красным цветом	- Предупреждения карты памяти xD-Picture Card. Не установлена карта памяти, не отформатирована карта памяти, неправильное форматирование, на карту установлена защита от записи, карта памяти переполнена, ошибка карты памяти. - Ошибка управления объективом.

ЛАМПОЧКА ПОДСВЕТКИ ДЛЯ АВТОМАТИЧЕСКОЙ ФОКУСИРОВКИ

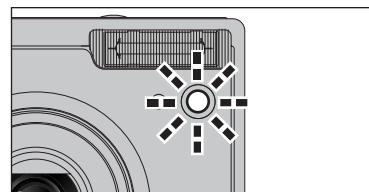

При съемке в условиях пониженной освещенности нажмите кнопку спуска затвора наполовину. Камера включит лампочку подсветки (зеленую) для автоматической фокусировки, облегчающую процесс фокусировки. Обратите внимание на то, что эффективное расстояние действия подсветки уменьшается в режиме съемки «телефото».

⚡ Даже, если сработает лампочка подсветки автофокусировки, в некоторых условиях могут возникать трудности с фокусировкой.
⚡ Не направляйте камеру на людей с близкого расстояния.
⚡ Камера фокусируется наилучшим образом, если съемка выполняется с расстояния около 4 м в режиме широкоугольной съемки или 2,3 м в режиме «телефото».

КОЛИЧЕСТВО ДОСТУПНЫХ СНИМКОВ

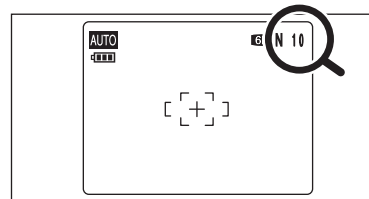

Количество доступных снимков на карте памяти отображается на экране ЖК-монитора.

⚡ Информация об изменении качества изображения приведена далее.
⚡ По умолчанию установлено разрешение «6M N».

■ **Стандартное количество снимков, которые могут быть сохранены на карте памяти xD-Picture Card**

В таблице приведены стандартные значения количества доступных снимков для новой карты xD-Picture Card, отформатированной на

камере. Т.к. количество записываемой информации варьируется в зависимости от типа объекта съемки, количество доступных снимков может не уменьшаться после окончания съемки или может уменьшиться сразу на 2 кадра. Разница между стандартным количеством снимков и реальным количеством снимков увеличивается пропорционально объему памяти карты.

Качество	6M F		6M N		3:2	3M	2M	03M
	2848 × 2136	3024 × 2016	2048 × 1536	1600 × 1200				
Разрешение	2848 × 2136	3024 × 2016	2048 × 1536	1600 × 1200	640 × 480			
DPC-16 (16 MB)	5	10	10	19	25	122		
DPC-32 (32 MB)	10	20	20	40	50	247		
DPC-64 (64 MB)	21	42	42	81	101	497		
DPC-128 (128 MB)	42	84	84	162	204	997		
DPC-256 (256 MB)	85	169	169	325	409	1997		
DPC-512/M512 (512 MB)	170	339	339	651	818	3993		
DPC-M1GB (1 GB)	341	680	680	1305	1639	7995		

СЪЕМКА ФОТОГРАФИЙ (**AUTO** АВТОМАТИЧЕСКИЙ РЕЖИМ)

ИСПОЛЬЗОВАНИЕ РЕЖИМА ФИКС-ФОКУСА/ФИКСАЦИИ ЭКСПОЗИЦИИ

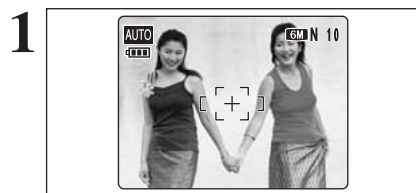

При съемке этого кадра объекты съемки (в данном случае 2 человека) не находятся в пределах рамки автоматической фокусировки. Если съемка будет выполнена в такой ситуации, объекты съемки будут расфокусированы.

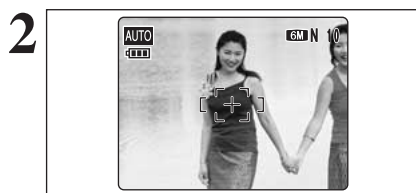

Немного переведите камеру так, чтобы один из объектов съемки находился в пределах рамки автоматической фокусировки.

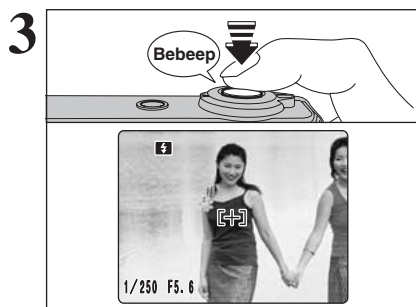

Нажмите кнопку спуска затвора до половины (фиксация фокуса/экспозиции). Когда Вы услышите двойной звуковой сигнал, камера сфокусируется на объекте съемки. Рамка автофокусировки на ЖК-мониторе уменьшится и камера установит скорость затвора и диафрагму. Зеленая индикаторная лампочка прекратит мигать и станет светиться постоянно.

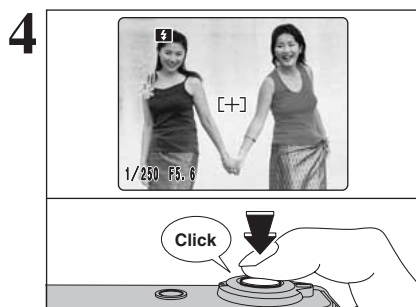

Продолжайте удерживать кнопку спуска затвора в нажатом до половины состоянии. Скомпонуйте кадр нужным Вам образом, а затем нажмите кнопку спуска затвора до конца, не отпуская кнопку перед нажатием.

- ❖ До спуска затвора Вы можете переустанавливать фикс-фокус/экспозицию нужное количество раз.
- ❖ Функция фиксации фокусировки/экспозиции работает во всех режимах съемки, обеспечивая отличные результаты съемки.

Фиксация автоматической фокусировки (AF)/автоматической экспозиции (AE)

На камере FinePix F10 нажатие на кнопку спуска до половины приводит к фиксации параметров фокусировки и экспозиции (фиксация AF/AE). Если Вы хотите сфокусировать камеру на объекте, который располагается с одной стороны кадра, или Вы хотите установить экспозицию перед окончательной съемкой, зафиксируйте фокус и экспозицию, а затем скомпонуйте кадр нужным Вам образом. Это позволит достичь наилучших результатов съемки.

6.2.2 Выбор изображений для печати без параметров DPOF (печать одного кадра)

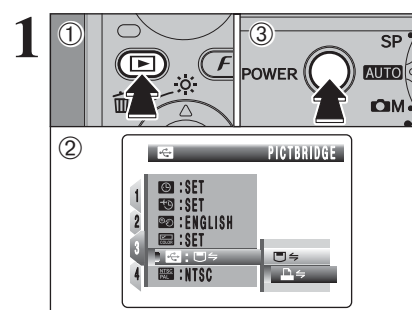

- (1) На 2 секунды нажмите кнопку воспроизведения «▶», чтобы включить камеру в режиме воспроизведения.
- (2) В меню «SET-UP» установите параметр «USB MODE» в положение «PICTBRIDGE».
- (3) Нажмите кнопку POWER, чтобы выключить камеру.

❖ Не подключайте камеру к персональному компьютеру, когда параметр «USB MODE» установлен в положение «PICTBRIDGE». Если Вы подключите компьютер по ошибке, прочтите страницу 113.

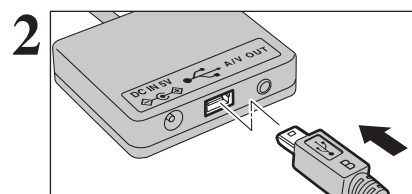

- (1) Подключите кабель с разъемом USB (mini-B) к разъему USB на переходнике.
- (2) При помощи кабеля с разъемом USB (mini-B) подключите переходник к принтеру.

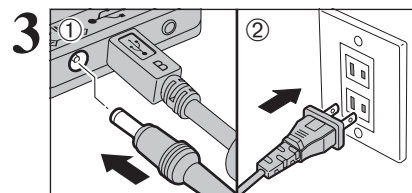

- (1) Подключите штекер сетевого блока питания к гнезду DC IN 5V переходника.
- (2) Подключите сетевой блок питания к сетевой розетке.

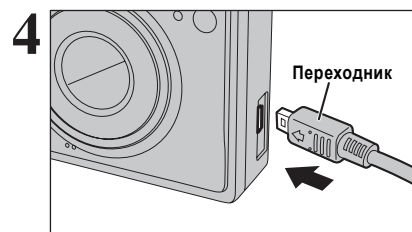

- (1) Подключите переходник к соответствующему гнезду на корпусе камеры.
- (2) Включите принтер.

❖ Камера не может использоваться для установки параметров принтера, например, формата бумаги и качества печати.

❖ Используйте карту памяти xD-Picture Card, которая отформатирована на камере.

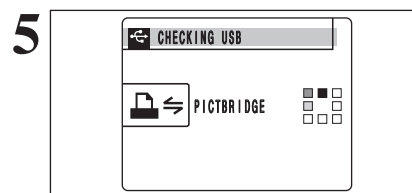

- На 2 секунды нажмите кнопку воспроизведения «▶», чтобы включить камеру в режиме воспроизведения. На экране появится сообщение «CHECKING USB» (ПРОВЕРКА USB), а затем будет отображен экран меню.

❖ Если экран меню не отобразится, проверьте, установлен ли параметр «USB MODE» в положение «PICTBRIDGE» или нет.

❖ В зависимости от принтера некоторые функции могут быть отключены.

6.2 ПОДКЛЮЧЕНИЕ КАМЕРЫ НАПРЯМУЮ К ПРИНТЕРУ - ФУНКЦИЯ PictBridge

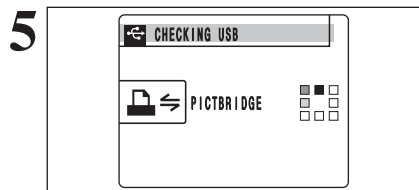

На 2 секунды нажмите кнопку воспроизведения «▶», чтобы включить камеру в режиме воспроизведения. На экране появится сообщение «CHECKING USB» (ПРОВЕРКА USB), а затем будет отображен экран меню.

- Если экран меню не отобразится, проверьте, установлен параметр «USB MODE» в положение «PICTBRIDGE» или нет.
- В зависимости от принтера некоторые функции могут быть отключены.

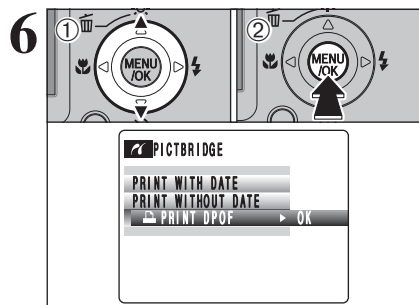

- Нажатием на кнопки со стрелками вверх/вниз выберите «PRINT DPOF».
- Нажмите кнопку MENU/OK.

- Если появится сообщение [NOT SET DPOF], это означает, что параметры DPOF не определены.
- Для того, чтобы использовать режим печати с параметрами DPOF, эти параметры должны быть предварительно определены на камере FinePix F10.
- Даже, если в параметрах DPOF установлен режим «WITH DATE», дата не будет отпечатываться на принтерах, которые не поддерживают режим печати даты.

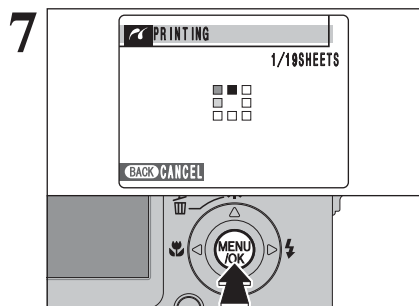

Нажмите кнопку MENU/OK, чтобы скопировать настройки в принтер и отпечатать снимки, определенные в параметрах DPOF.

- Чтобы отменить печать, нажмите кнопку DISP/BACK. В зависимости от принтера печать может быть отменена не сразу, а также печать может остановиться в середине. Если печать будет остановлена в середине, кратковременно выключите камеру, а затем включите ее вновь.

ФУНКЦИЯ ПОМОЩИ В СЪЕМКЕ



В режиме фотосъемки Вы можете использовать функцию управляющей рамки и функцию помощи после съемки. Каждое нажатие на кнопку DISP/BACK приводит к изменению экрана ЖК-монитора в указанном слева порядке.

Важно

Всегда для компоновки кадра используйте функцию фиксации фокуса и экспозиции. Несоблюдение этого правила может привести к расфокусированию изображения.

НАИЛУЧШАЯ КОМПОНОВКА КАДРА

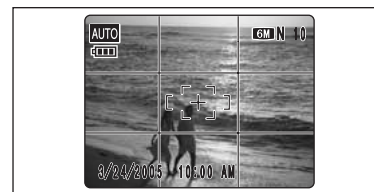

Дисплей управляющей рамки состоит из горизонтальных и вертикальных линий, которые делят изображение на ЖК-мониторе на 9 кадров.

Сцена



Используйте эту рамку, когда Вы хотите расположить объект съемки в центре рамки или когда Вы хотите совместить снимок с линией горизонта. Эта рамка позволяет Вам скомпоновать кадр так, чтобы зафиксировать момент фокусировки на размере объекта и общем балансе кадра.

- Управляющая рамка не записывается на изображении.
- Линии в рамке сцены грубо делят записанные пиксели на 3 равных части по горизонтали и вертикали. При распечатывании изображения результирующий отпечаток может быть немного смещен от рамки сцены.

ОКНО ПОМОЩИ ПОСЛЕ СЪЕМКИ



Когда Вы используете окно помощи после съемки, в левом нижнем углу ЖК-монитора отображается уменьшенное изображение последнего отснятого снимка. В окне помощи после съемки могут быть отображены до 3 снимков. Это поможет Вам выполнить все последующие снимки с аналогичной композицией.

- Переключение камеры в режим воспроизведения, выключение камеры, использование функции PictBridge или использование режима DSC приводит к отключению изображения в окне помощи после съемки.

ПРОСМОТР ИЗОБРАЖЕНИЙ (ВОСПРОИЗВЕДЕНИЕ)

Переключение в режим фотосъемки или воспроизведения



На 2 секунды нажмите кнопку воспроизведения «▶», чтобы включить камеру в режиме воспроизведения.



Чтобы переключиться в режим воспроизведения, во время съемки нажмите кнопку воспроизведения «▶». Для того, чтобы вернуться в режим фотосъемки, нажмите кнопку воспроизведения «▶» еще раз.

Функция автоматического отключения камеры

Когда включена эта функция, если Вы оставите камеру, не используя ее в течение 2 или 5 минут, функция автоматического отключения камеры выключит камеру. Чтобы включить камеру, нажмите кнопку POWER. Чтобы воспроизвести отснятые изображения, удерживайте кнопку «▶» в нажатом состоянии около 1 секунды.

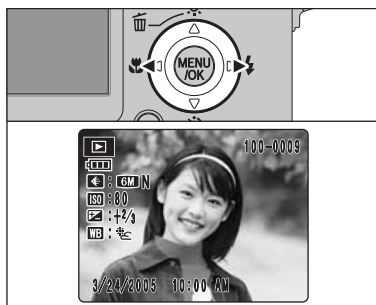

Воспроизведение одного кадра

Для пролистывания отснятых изображений нажимайте кнопку «<<» или «>>».

- ☛ Когда Вы переключите камеру в режим воспроизведения, будет отображен последний отснятый кадр.
- ☛ Если во время воспроизведения был выдвинут объектив и камера не используется в течение 6 секунд, с целью защиты камера задвинет объектив в корпус.

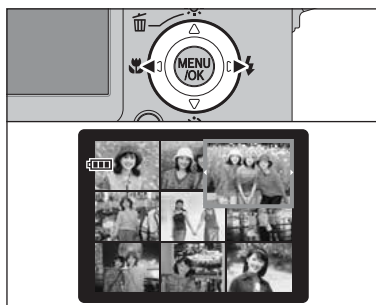

Выбор изображений

Вы можете ускоренно просматривать записанные изображения вперед на экране предпросмотра, удерживая во время воспроизведения кнопку «<<» или «>>» в нажатом состоянии около 1 секунды.

Фотоизображения, которые могут быть просмотрены на камере FinePix F10

Вы можете использовать эту камеру для воспроизведения изображений, записанных на камере FinePix F10, или изображений (за исключением некоторых несжатых изображений), записанных на других цифровых камерах FUJIFILM, поддерживающих карты памяти xD-Picture Card. Для изображений, отснятых на других камерах, качественное воспроизведение или цифровое увеличение не гарантируются.

6.2 ПОДКЛЮЧЕНИЕ КАМЕРЫ НАПРЯМУЮ К ПРИНТЕРУ - ФУНКЦИЯ PictBridge

Если у Вас есть принтер, поддерживающий функцию PictBridge, изображения могут быть распечатаны, если Вы подключите камеру к такому принтеру напрямую, не используя компьютер.

☛ При использовании функции PictBridge изображения, отснятые на других камерах, могут не распечататься.



6.2.1 Выбор снимков для печати

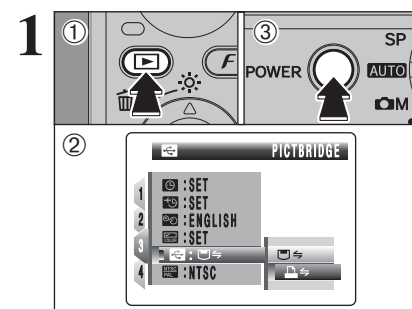

- (1) На 2 секунды нажмите кнопку воспроизведения «▶», чтобы включить камеру в режиме воспроизведения.
- (2) В меню «SET-UP» установите параметр «USB MODE» в положение «PICTBRIDGE».
- (3) Нажмите кнопку POWER, чтобы выключить камеру.

☛ Не подключайте камеру к персональному компьютеру, когда параметр «USB MODE» установлен в положение «PICTBRIDGE». Если Вы подключите компьютер по ошибке, прочтите страницу 113.

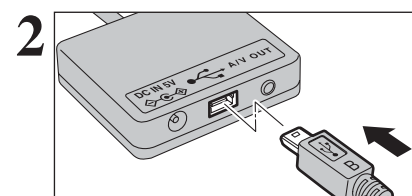

- (1) Подключите кабель с разъемом USB (mini-B) к разъему USB на переходнике.
- (2) При помощи кабеля с разъемом USB (mini-B) подключите переходник к принтеру.

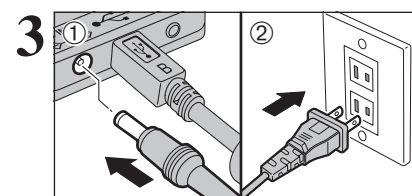

- (1) Подключите штекер сетевого блока питания к гнезду DC IN 5V переходника.
- (2) Подключите сетевой блок питания к сетевой розетке.

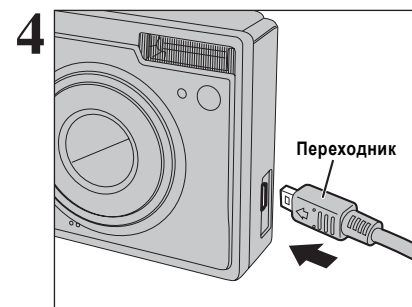

- (1) Подключите переходник к соответствующему гнезду на корпусе камеры.
- (2) Включите принтер.

☛ Камера не может использоваться для установки параметров принтера, например, формата бумаги и качества печати.
☛ Используйте карту памяти xD-Picture Card, которая отформатирована на камере.

6.1 ПОДКЛЮЧЕНИЕ КАМЕРЫ

6.1.2 Подключение к телевизору

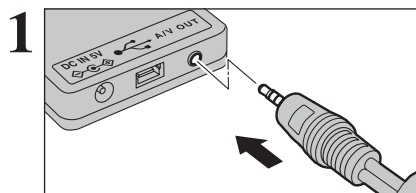

Подключите AV-кабель (в комплекте) к аудиовыходу (A/V OUT) переходника.

⚠ Не подключайте кабель с разъемами USB (mini-B) к камере.

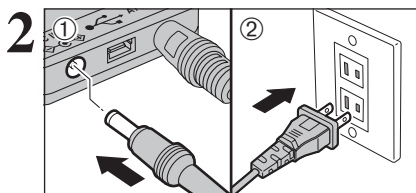

(1) Подключите штекер сетевого блока питания к гнезду DC IN 5V переходника.
(2) Подключите сетевой блок питания к настенной сетевой розетке.

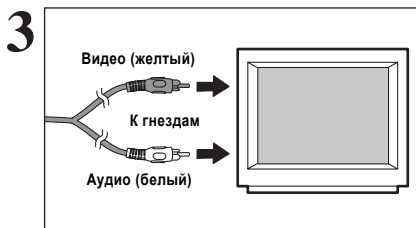

Подключите другой конец A/V-кабеля к аудио-/видеовыходу телевизора.

⚠ При подключении A/V-кабеля к телевизору жидкокристаллический монитор отключается.
⚠ Для получения дополнительной информации о видеовыходе телевизора обратитесь к инструкции по эксплуатации телевизора.

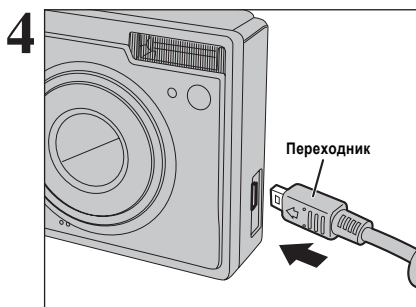

Подключите штекер переходника к гнезду подключения переходника на камере.

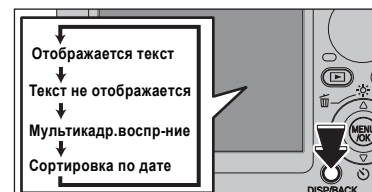

Мультикадровое воспроизведение

В режиме воспроизведения каждое нажатие на кнопку DISP/BACK приводит к переключению экрана в порядке, приведенном слева. Нажимайте на кнопку DISP/BACK до тех пор, пока на экране не появятся 9 маленьких экранов.

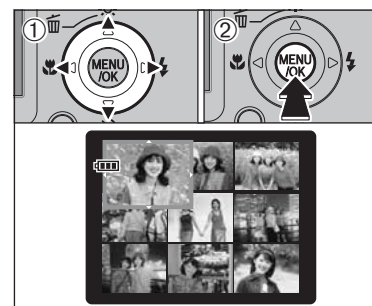

(1) Нажатием на кнопки со стрелками переместите курсор (оранжевую рамку) на нужный кадр. Нажатием на кнопки со стрелками вверх/вниз Вы можете перейти к предыдущей или следующей странице.

(2) Вы можете увеличить выбранное изображение, нажав кнопку MENU/OK.

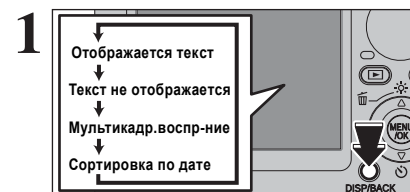

Сортировка по дате

В режиме воспроизведения нажатием на кнопку DISP/BACK Вы можете изменять содержимое ЖК-монитора в порядке, приведенном слева. Нажимайте кнопку DISP/BACK до тех пор, пока не появится экран сортировки по дате.

⚠ Отображение большого количества снимков может занять большее количество времени.

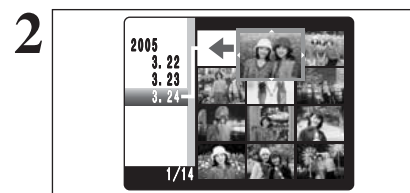

Переключение в режим сортировки по дате приводит к отображению кадров, отснятых в этот день.

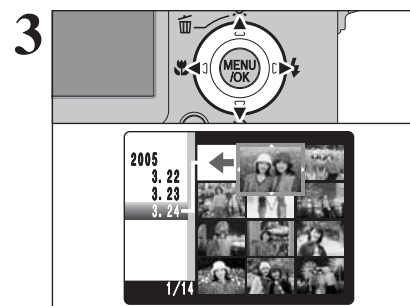

Нажатием на кнопки со стрелками переместите курсор (оранжевую рамку) на нужный кадр.

ПРОСМОТР ИЗОБРАЖЕНИЙ (ВОСПРОИЗВЕДЕНИЕ)

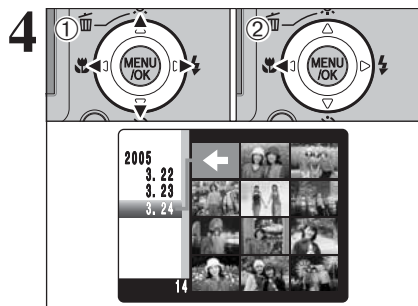

Чтобы выбрать дату:

- (1) Нажатием на кнопки со стрелками переместите курсор (оранжевую рамку) на символ «стрелка» на верхнем левом кадре.
- (2) Нажмите кнопку «<<», чтобы отобразить выбранную дату.

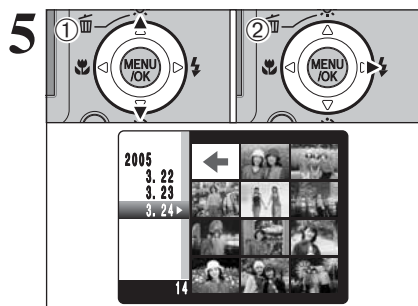

- (1) Нажатием на кнопки со стрелками вверх/вниз переместите курсор (оранжевую рамку), чтобы выбрать дату. Нажатие на кнопку со стрелкой вверх или вниз приводит к выбору следующей страницы.
- (2) Нажмите кнопку «>>», чтобы выбрать первый кадр, снятый в выбранный день.

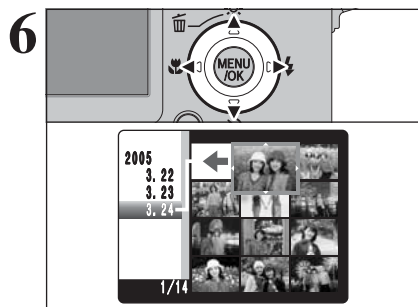

Нажатием на кнопки курсора со стрелками переместите курсор (оранжевую рамку) на выбранный кадр.

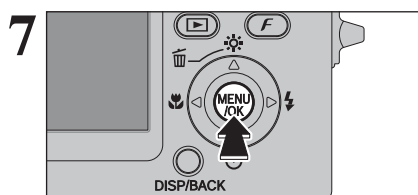

Нажмите кнопку MENU/OK, чтобы увеличить выбранное изображение.

6.1 ПОДКЛЮЧЕНИЕ КАМЕРЫ

6.1.1 Использование сетевого блока питания

Всегда используйте сетевой блок питания FUJIFILM AC-5VW (в комплекте) или AC-5VX/AC-5VH/AC-5VHS (приобретается дополнительно).

Для того, чтобы избежать отключения питания в неудобное время, например, во время копирования отснятых изображений на компьютер, мы рекомендуем использовать сетевой блок питания. Использование сетевого блока питания также позволяет Вам выполнять съемку и воспроизведение изображений, не беспокоясь о разряде батареи.

- ⚡ Подключайте или отключайте сетевой блок питания только, когда камера выключена.
- ⚡ Подключение или отключение сетевого блока питания, когда камера включена, приводит к кратковременному прекращению подачи питания на камеру, поэтому отснятые в этот момент изображения не будут сохранены. Невыключение камеры также может привести к повреждению карты памяти xD-Picture Card или сбоям при подключении к компьютеру.



- (1) Убедитесь в том, что камера выключена.
- (2) Подключите штекер переходника к гнезду подключения на камере.

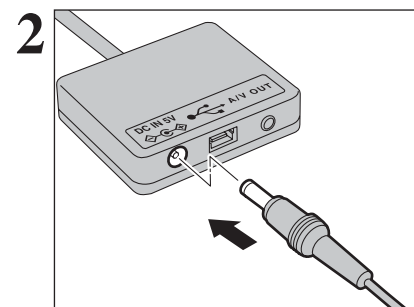

Подключите штекер сетевого блока питания к гнезду DC IN 5V на переходнике.

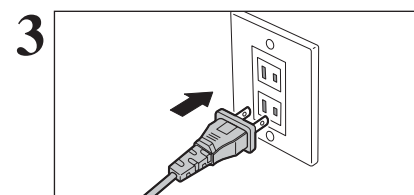

Подключите сетевой блок питания к сетевой розетке.

- ⚡ Сетевая розетка должна располагаться вблизи блока питания и должна быть легко доступна.
- ⚡ Форма сетевой вилки и розетки варьируется в зависимости от страны использования.

5.2 ИНСТАЛЛЯЦИЯ В Mac OS X

- 8 На экране появится окно «FinePixInstallOSX». Кликните кнопкой мыши на экранной кнопке «Install», чтобы проинсталлировать программы FinePixViewer и RAW FILE CONVERTER LE.



- 9 Автоматически загрузится программа инсталляции программы ImageMixer VCD2 LE for FinePix и появится окно, отображающее процесс инсталляции. (Инсталляция может занять несколько минут).

- 10 Когда в диалоговом окне появится сообщение «FinePixViewer installation completed» (инсталляция программы FinePixViewer закончена), кликните кнопкой мыши на экранной кнопке выхода, чтобы закрыть это диалоговое окно.

- 11 Из папки «Applications» запустите программу «Image Capture».

- 12 Измените настройки программы Image Capture. В меню «Image Capture» выберите «Preferences...».

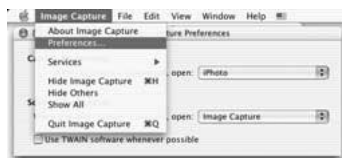

- 13 В «When a camera is connected, open» выберите «Other ...».

- 14 В папке «FinePixViewer» папки «Applications» выберите «FPVBridge», а затем кликните кнопкой мыши на экранной кнопке «Open» (Открыть).



- 15 Выйдите из программы ImageCapture.

Воспроизведение с увеличением изображения

Во время воспроизведения одного кадра Вы можете увеличить изображение, нажимая на кнопки «зума» (T или W). На экране ЖК-монитора появится шкала «зума».

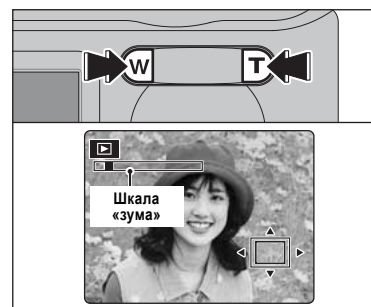

- Нажатие на кнопку DISP/BACK приводит к отмене воспроизведения с увеличением изображения.
- Воспроизведение с увеличением изображения не может быть использовано во время мультикадрового воспроизведения.

С помощью кнопок курсора со стрелками отобразите другую часть изображения. Текущее (выбранное) изображение будет отображено на экране навигации.

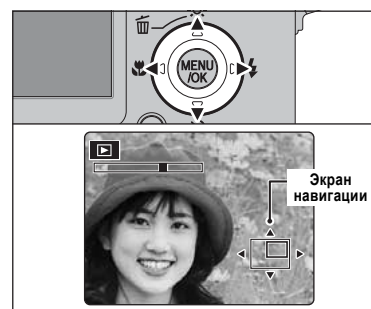

- Нажатие на кнопку DISP/BACK приводит к отмене воспроизведения с увеличением изображения.

■ Масштаб увеличения

Качество изображения	Максимальное увеличение
6M (2848 x 2136 пикселей)	Около 4,5x
3:2 (3024 x 2016 пикселей)	Около 4,7x
3M (2048 x 1536 пикселей)	Около 3,2x
2M (1600 x 1200 пикселей)	Около 2,5x

СТИРАНИЕ ИЗОБРАЖЕНИЙ (СТИРАНИЕ КАДРА)



На 2 секунды нажмите кнопку воспроизведения «▶», чтобы включить камеру в режиме воспроизведения.

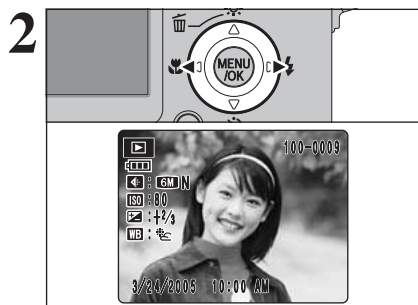

Нажатием на кнопку «<<» или «>>» выберите кадр (файл), который Вы хотите стереть.

Стертые изображения не могут быть восстановлены. Скопируйте важные файлы, которые Вы не хотите удалять, на жесткий диск ПК и т.д.

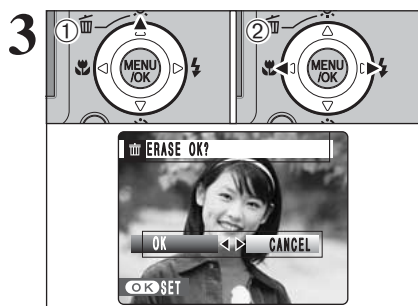

(1) Нажмите кнопку со стрелкой вверх (↑).
(2) При помощи кнопки «<<» или «>>» выберите «OK».

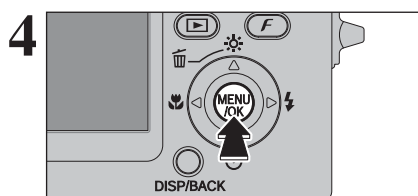

Нажмите кнопку MENU/OK, чтобы стереть выбранный кадр (файл). После окончания стирания кадра (файла) камера вернется в режим воспроизведения одного кадра.

5.2 ИНСТАЛЛЯЦИЯ В Mac OS X

1 Включите Ваш Macintosh и загрузите операционную систему Mac OS X. Не запускайте никаких других программ.

2 Установите поставляемый в комплекте CD-ROM в привод CD-ROM. На экране автоматически появится окно «FinePix». Если окно «FinePix» не появится автоматически, дважды кликните кнопкой мыши на иконке CD-ROM.



3 Дважды кликните кнопкой мыши на иконке «Installer for MacOS X».

4 На экране появится диалоговое окно инсталлятора. Кликните кнопкой мыши на экранной кнопке [Installing FinePix Viewer] (Инсталляция программы FinePix Viewer).



Для получения дополнительной информации об инсталляции сначала кликните кнопкой мыши на экранной кнопке [Read Me First] (Прочитай сначала) и [Using FinePixViewer] (Использование программы FinePixViewer).

5 На экране появится диалоговое окно «Authenticate». Введите имя администратора и пароль, а затем кликните кнопкой мыши на экранной кнопке [OK]. - Эккаунт администратора представляет собой экаунт, используемый в процессе инсталляции операционной системы Mac OS X. Вы можете проверить экаунт пользователя в диалоговом окне Accounts в настройках системы (System Preferences).

6 На экране появится диалоговое окно «License» (Лицензия). Внимательно прочтите лицензионное соглашение, а затем, если Вы согласны с условиями лицензионного соглашения, кликните кнопкой мыши на экранной кнопке [Assert] (Принять).

7 Появится диалоговое окно «Read me». Кликните кнопкой мыши на экранной кнопке [Continue] (Продолжить).

При выборе режимов и настройке параметров камеры принимайте во внимание сцену, которую Вы собираетесь фотографировать, и тип изображения, которого Вы хотите достичь. Общая процедура выбора режимов/настройки параметров приведена ниже.

1 Выберите режим фотосъемки (стр. 34-35, 74).

AUTO Автоматический режим: Все параметры, кроме параметров качества изображения, чувствительности (ISO) и FinePix Color определяются камерой.

SP Тип сцены: Выберите наилучший тип сцены в соответствии со снимаемой сценой.

Ручной режим: Позволяет Вам настроить все параметры камеры самостоятельно.

Режим видеосъемки: Видеосъемка.

2 Определите требуемые параметры фотосъемки (стр. 36-39).

Макросъемка: Используйте этот режим при съемке с близкого расстояния.

Вспышка: Используйте вспышку для съемки при низкой освещенности/на контровом свете.

Встроенный таймер: Используется в ситуациях, когда фотограф должен присутствовать в кадре.

3 Выполните съемку (проверьте экспозицию и фокусировку - скомпонуйте кадр - нажмите кнопку спуска затвора до конца).

★ Для настройки прочих параметров камеры Вы можете использовать меню.

Таблица, приведенная ниже, содержит несколько примеров. Вы можете добиться любого количества эффектов, эффективно используя параметры камеры.

Чтобы ...	Пример настроек
... предотвратить уход оттенков в красное или синее, вызванный источником освещения	В меню фотосъемки измените настройки баланса белого.
... предотвратить переэкспонирование или недоэкспонирование объекта съемки и качественно отображать текстуры объекта съемки.	Используйте компенсацию экспозиции. Выберите (+), если фон слишком светлый, и (-), если фон темный.

Не подключайте камеру к персональному компьютеру до тех пор, пока не будет выполнена инсталляция программного обеспечения.

1 Проинсталлируйте программу FinePixViewer, как описано в краткой инструкции по эксплуатации камеры FinePix F10.

Запуск инсталлятора вручную

- (1) Дважды кликните на иконке «My Computer» (Мой компьютер).
- Пользователи Windows XP должны кликнуть на My Computer в меню Start.
- (2) В окне «My Computer» кликните правой кнопкой мыши на «FINEPIX» (привод CD-ROM) и выберите Open (Открыть).
- (3) В окне CD-ROM дважды кликните левой кнопкой мыши на «SETUP» или «SETUP.exe».

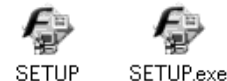

Способы отображения названий файлов различаются в зависимости от настроек компьютера (см.ниже).
- Расширения файлов (3 буквы, показывающие тип файла) могут отображаться, а могут и быть скрытыми.
- Текст может отображаться обычными или заглавными буквами (например, setup или SETUP).

Инсталляция других программ

На экране будут появляться сообщения об инсталляции программы VCD2 LE for FinePix. Проинсталлируйте эту программу, соблюдая указания, отображаемые на экране.

2 После перезагрузки компьютера проинсталлируйте программу DirectX, соблюдая указания на экране, а затем вновь перезагрузите компьютер. Если на компьютере уже была проинсталлирована самая последняя версия DirectX, новая инсталляция не будет выполнена.

- Если последняя версия уже проинсталлирована, это окно не будет отображено.
- Во время выполнения этой процедуры не извлекайте диск CD-ROM из дисковод.

3 После перезагрузки должен быть проинсталлирован драйвер USB Video Class.

- Если последняя версия уже проинсталлирована, это окно не будет отображено.
- Этот драйвер инсталлируется только в операционной системе Windows XP SP 1.

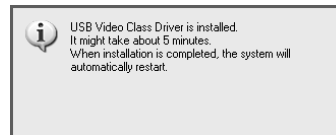

4 После перезагрузки компьютера на экране появится сообщение «Installation of the FinePixViewer has been completed» (Инсталляция программы FinePixViewer закончена).

Перед инсталляцией

Чтобы выполнить запуск этого программного обеспечения, Вы должны ознакомиться с требованиями к аппаратному и программному обеспечению, описанными ниже. Перед началом инсталляции проверьте систему Вашего компьютера.

Операционная система *1	Windows 98 (включая Second Edition) Windows Millenium Edition (Windows Me) Windows 2000 Professional ² Windows XP Home Edition ² Windows XP Professional ²
Процессор	Рекомендуется Pentium 200 МГц или выше (для Windows XP рекомендуется Pentium III 800 МГц или выше)
РАМ (ОЗУ)	Минимум 64 МБ (для Windows XP минимум 128 МБ) Рекомендуется 256 МБ
Емкость жесткого диска	Требуемая для инсталляции: 450 МБ минимум Требуемая для работы: 600 МБ минимум (Если используется программа VCD2 LE for FinePix: 2 Гб и больше).
Дисплей	800 x 600 пикселей или лучше, 16-битный цвет или лучше (Если используется программа VCD2 LE for FinePix: 1024 x 768 пикселей)
Подключение к Интернет *3	- Для использования FinePix Internet Service, видеоконференц-связи или функции пересылки e-mail Программы для подключения к Интернет и пересылки e-mail. - Скорость подключения: рекомендуется 56к или выше.

*1 Модели с предустановленной одной из операционных систем, описанных выше.

*2 При инсталляции программного обеспечения войдите в систему под экаунтом «Администратор».

*3 Требуется для использования сервисов FinePix Internet Service и видеоконференц-связи. Программное обеспечение может быть проинсталлировано даже, если у Вас нет подключения к Интернет.

Замечания

- Подключайте камеру непосредственно к компьютеру, используя кабель с разъемом USB (в комплекте). Программное обеспечение может работать неправильно, если Вы будете использовать удлинительный кабель или подключите камеру через концентратор USB.
- Если Ваш компьютер оснащен несколькими портами USB, камера может быть подключена к любому порту.
- Полностью вставляйте USB-разъем в гнездо, убедившись в надежности подключения. Ненадежное подключение может привести к неправильной работе программы.
- Дополнительная интерфейсная плата USB не гарантируется.
- Операционные системы Windows 95 и Windows NT не могут быть использованы.
- Работа не гарантируется на домашних компьютерах или компьютерах с обновленными операционными системами.
- Если Вы переустановили или удалили программу FinePixViewer, логин и пароль доступа к интернет-сервису FinePix будут стерты. Щелкните левой кнопкой мыши на экранной кнопке [Register now] (Зарегистрироваться), введите регистрационный номер пользователя и пароль и загрузите меню вновь.

■ Список функций, доступных в каждом режиме

Функция	Режим фотосъемки	SP						CAM	M	
		AUTO	N	P	L	S	N			
		NATURAL LIGHT	PORTRAIT	LANDSCAPE	SPORT	NIGHT	LONG EXPOSURE			
Макросъемка	P.36	ДА	ДА	НЕТ	НЕТ	НЕТ	НЕТ	ДА	НЕТ	
Вспышка	AUTO Автоматическая вспышка	P.37	ДА	НЕТ	ДА	НЕТ	НЕТ	ДА	ДА	НЕТ
	Подавление эффекта красных глаз	P.37	ДА	НЕТ	ДА	НЕТ	НЕТ	ДА	ДА	НЕТ
	Принудительное включение вспышки	P.38	ДА	НЕТ	ДА	НЕТ	ДА	НЕТ	ДА	НЕТ
	Принудительное отключение вспышки	P.38	ДА	ДА	ДА	ДА	ДА	ДА	ДА	НЕТ
	Замедленная синхровспышка	P.38	НЕТ	НЕТ	ДА	НЕТ	НЕТ	ДА	НЕТ	ДА
Красные глаза+медленный затвор	P.38	НЕТ	НЕТ	ДА	НЕТ	НЕТ	ДА	НЕТ	ДА	НЕТ
Встроенный таймер	P.39	ДА	ДА	ДА	ДА	ДА	ДА	ДА	ДА	НЕТ

■ Список опций меню, доступных в каждом режиме

Опция меню	По умолчанию	SP						CAM	M			
		AUTO	N	P/L/S	N	M						
		N	P	L	S	N	M					
Фоторежим FinePix	Качество изображения	P.41	6M N	ДА	ДА	ДА	ДА	ДА	ДА	ДА		
	Чувствительность (ISO)	P.43	—	ДА	ДА	ДА	ДА	ДА	ДА	НЕТ		
	FinePix COLOR	P.44	F-STANDARD	ДА	ДА	ДА	ДА	ДА	ДА	НЕТ		
Опции меню	Компенсация экспозиции	P.49	±0	НЕТ	НЕТ	НЕТ	НЕТ	НЕТ	ДА	НЕТ		
		Фотометрия	Multi	P.50		НЕТ	НЕТ	НЕТ	НЕТ	НЕТ	ДА	НЕТ
			Spot	P.50	Multi	НЕТ	НЕТ	НЕТ	НЕТ	НЕТ	ДА	НЕТ
	Average		P.50		НЕТ	НЕТ	НЕТ	НЕТ	НЕТ	ДА	НЕТ	
	Баланс белого	P.50	AUTO	НЕТ	НЕТ	НЕТ	НЕТ	НЕТ	ДА	НЕТ		
	Высокоскоростная съемка	P.52	OFF	ДА	ДА	ДА	ДА	ДА	ДА	НЕТ		
	Непрерывная съемка	Первые 3	P.53	OFF	ДА	ДА	ДА	ДА	НЕТ	ДА	НЕТ	
		Последние 3	P.53		ДА	ДА	ДА	ДА	НЕТ	ДА	НЕТ	
		Длительная съемка	P.54		ДА	ДА	ДА	ДА	НЕТ	ДА	НЕТ	
	Режим автофокусировки	CENTER	P.54	CENTER	ДА	ДА	ДА	ДА	ДА	ДА	НЕТ	
MULTI		P.54		НЕТ	НЕТ	НЕТ	НЕТ	НЕТ	ДА	НЕТ		
CONTINUOUS		P.55		НЕТ	НЕТ	НЕТ	НЕТ	НЕТ	ДА	НЕТ		

*1 По умолчанию для видеоклипов установлено разрешение 640x480.

*2 Только в режиме AUTO.

*3 Кроме режима AUTO.

Если изображение слишком яркое: Уменьшите чувствительность (ISO).

Если изображение слишком темное: Увеличьте чувствительность (ISO). Используйте вспышку.

АВТОМАТИЧЕСКИЙ РЕЖИМ/ТИП СЦЕНЫ/РУЧНОЙ РЕЖИМ

АВТОМАТИЧЕСКИЙ РЕЖИМ

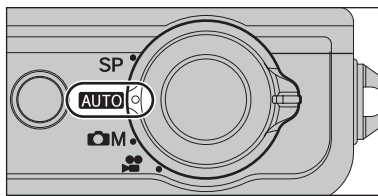

Установите переключатель режима в положение «**AUTO**». Это самый простой режим съемки фотографий, который может быть использован в большинстве условий съемки.

Доступные режимы вспышки приведены на странице 33.

SP ТИП СЦЕНЫ

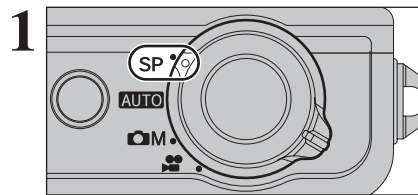

Установите переключатель режима в положение «**SP**». В этом режиме Вы можете установить тип сцены, соответствующий снимаемой композиции. Вы можете выбрать любой из 5 типов сцен (N, S, A, M, C).

Режимы S, A, M, C и M не могут быть выбраны в режиме макросъемки.

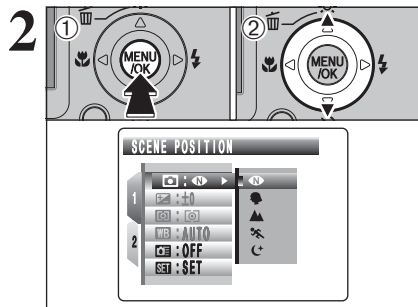

(1) Нажмите кнопку MENU/OK, чтобы отобразить меню на экране ЖК-монитора.
(2) При помощи кнопок со стрелками вверх/вниз выберите «SCENE POSITION».

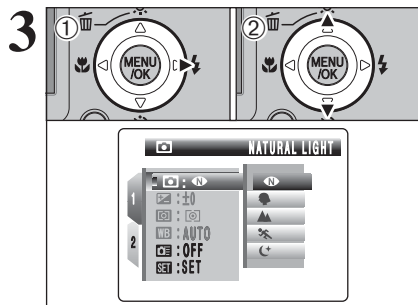

(1) Нажмите кнопку курсора «>».
(2) При помощи кнопок со стрелками вверх/вниз выберите нужный тип сцены.

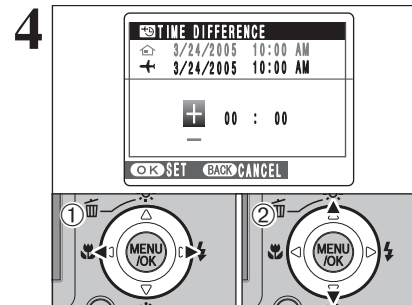

(1) При помощи кнопок со стрелками влево/вправо выберите +, -, часы и минуты.
(2) Нажатием на кнопки со стрелками вверх/вниз откорректируйте значение.

- Доступные значения времени
от -23:45 до +23:45 (шаг изменения времени - 15 минут)

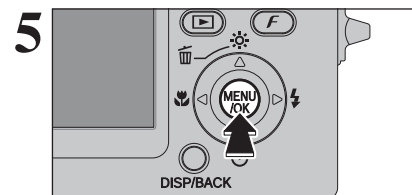

Всегда после окончания установки параметров нажимайте кнопку MENU/OK.

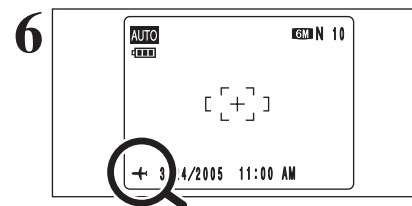

Если будет выбран режим фотосъемки с установленным мировым временем, на ЖК-мониторе в течение 3 секунд будет отображаться индикатор «+».

После возвращения из путешествия верните установку мирового времени в положение «HOME».

НАСТРОЙКА ПАРАМЕТРОВ

- Как использовать меню SET-UP (стр. 79)

МИРОВОЕ ВРЕМЯ (TIME DIFFERENCE - РАЗНИЦА ВО ВРЕМЕНИ)

Эта функция позволяет установить разницу во времени относительно текущих установленных даты и времени. Когда включена эта функция, установленная разница во времени применяется во время съемки фотографий.

Используйте эту функцию во время путешествий в разных часовых поясах.

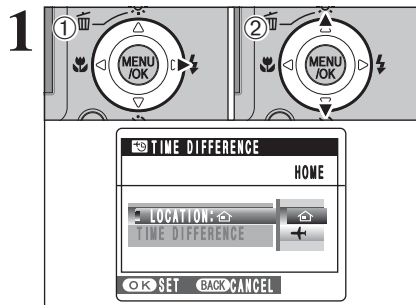

- Нажмите кнопку курсора «>».
 - При помощи кнопок со стрелками вверх/вниз Вы можете переключаться между режимами « HOME» (домашний) и « LOCAL» (местный). Чтобы установить разницу во времени, выберите «LOCAL».
- HOME:** Часовой пояс Вашего дома.
LOCAL: Часовой пояс места, в котором Вы находитесь.

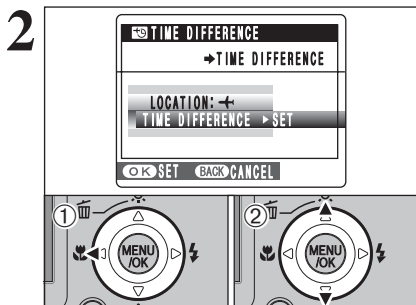

- Нажмите кнопку курсора «<<».
- Нажатием на кнопки со стрелками вверх/вниз выберите TIME DIFFERENCE (разница во времени).

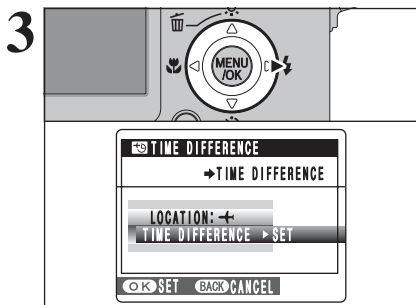

Нажмите кнопку курсора «>».

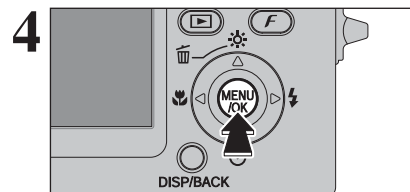

Нажмите кнопку MENU/OK, чтобы подтвердить выбор.

Тип сцены	Описание	Режимы работы вспышки
NATURAL LIGHT	Этот режим создает отличные изображения, сохраняющие естественность даже при пониженной освещенности. Этот режим также идеально подходит для ситуаций, когда невозможно использование вспышки. Примеры использования: портреты спящих детей и животных, школьные концерты и встречи при свечах, рестораны, аквариумы, музеи и церкви.	Вспышка недоступна.
PORTRAIT	Портретный режим позволяет получить изображения мягкого тона с естественными цветами кожи.	AUTO / / / / /
LANDSCAPE	Режим «Пейзаж» обеспечивает качественную, чистую съемку зданий, гор и т.д. в дневное время.	Вспышка недоступна.
SPORT	Используйте этот режим для съемки движущихся объектов. Съемка выполняется с быстрыми скоростями затвора.	AUTO / /
NIGHT	Используйте этот режим для съемок в ночное или вечернее время. В этом режиме используются пониженные скорости затвора (до 3 секунд). Чтобы предотвратить подрагивание камеры, используйте штатив.	/ /
LONG EXPOSURE	Этот режим позволяет выбрать скорость затвора от 3 до 15 с.	/ /

- Режимы , , , и не могут быть выбраны в режиме макросъемки.
- Вы можете использовать режим длительного экспонирования (LONG EXPOSURE), когда выбран режим ночной съемки .

РУЧНОЙ РЕЖИМ

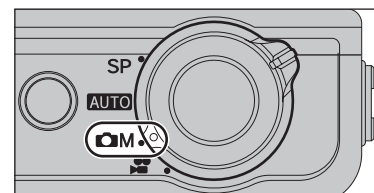

Установите переключатель режима в положение «».

В ручном режиме Вы можете самостоятельно установить значения компенсации экспозиции, фотометрии, баланса белого и режима автофокусировки.

МАКРОСЪЕМКА

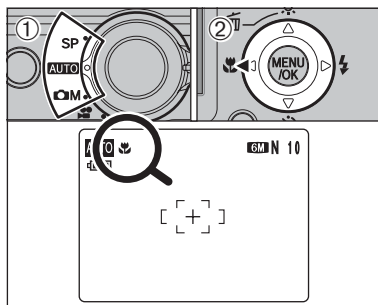

Доступные режимы фотосъемки:

AUTO, SP (только )



Выбор режима макросъемки позволяет Вам выполнять съемку с близкого расстояния.

(1) Установите переключатель режима в положение, соответствующее режиму фотосъемки.

(2) Нажмите кнопку макросъемки  (<). На ЖК-мониторе появится индикатор , показывающий, что Вы можете выполнить съемку с близкого расстояния.

Чтобы отменить режим макросъемки, вновь нажмите кнопку макросъемки  (<).

- Фокусное расстояние

От 7,5 см до 80 см (широкоугольная съемка)

От 30 см до 80 см (режим «телефото»)



- Эффективное расстояние действия вспышки

От 30 см до 80 см

 Отмена режима макросъемки выполняется автоматически в следующих случаях:

- Если Вы измените положение переключателя режима работы.

- Если Вы выключите камеру.

 Если Вы выполняете съемку в условиях пониженной освещенности (светится индикатор , предупреждающий о подрагивании камеры), используйте штатив.

 Выбор режима автофокусировки MULTI оставляет точку фокусировки вблизи центра ЖК-монитора.

ЭКОНОМИЧНЫЙ РЕЖИМ РАБОТЫ ЖК-МОНИТОРА

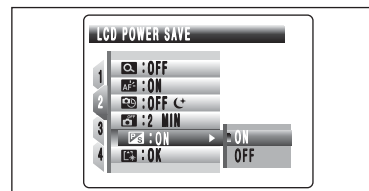

Когда включена эта функция, Вы можете уменьшить разряд батареи питания и добиться максимального времени работы этой батареи питания.

Если камера не будет использоваться в течение 10 секунд, ЖК-монитор отключится.

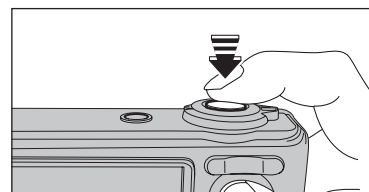

Если ЖК-монитор отключен, нажатие на кнопку спуска затвора наполовину приводит к восстановлению рабочего состояния ЖК-монитора.

 Вы можете активизировать камеру, нажав любую другую кнопку (отличную от кнопки спуска затвора).

ФОРМАТИРОВАНИЕ

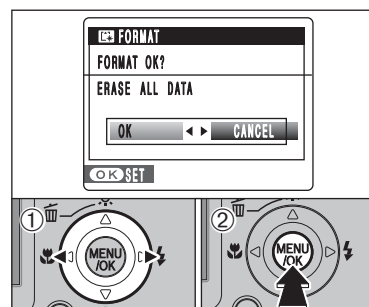

Форматирование приводит к стиранию всех кадров (файлов).

Т.к. процесс форматирования инициализирует карту памяти xD-Picture Card для использования в камере, Вы должны скопировать важные файлы, которые не хотите стирать, на компьютер или другую карту памяти.

(1) С помощью кнопок курсора со стрелками влево/вправо выберите «OK».

(2) Нажатие на кнопку MENU/OK приводит к стиранию всех кадров (файлов) и инициализации карты памяти xD-Picture Card.

НАСТРОЙКА ПАРАМЕТРОВ

- Как использовать меню SET-UP (стр. 79)

ДЛИТЕЛЬНОЕ ЭКСПОНИРОВАНИЕ

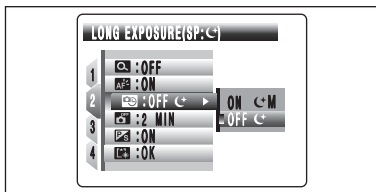

Когда включена функция длительного экспонирования, камера выбирает скорость затвора (выдержку) до 15 с. Информация о выборе параметров длительного экспонирования приведена на странице 47.

- **Скорость затвора (выдержка):** от 3 с до 15 с

• Длительное экспонирование может быть использовано в режиме «C/M» NIGHT.
• Если Вы выберете режим длительного экспонирования, может быть установлен режим принудительного отключения вспышки. Могут быть выбраны только следующие режимы работы вспышки: режим принудительного отключения, режим включения или режим подавления красных глаз.

АВТОМАТИЧЕСКОЕ ВЫКЛЮЧЕНИЕ КАМЕРЫ

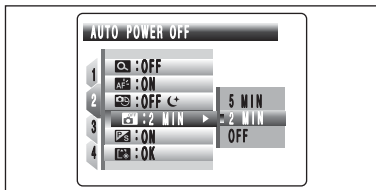

Когда включена эта функция и камера не используется в течение 2 или 5 минут, камера автоматически выключится. Используйте эту функцию, если Вы хотите обеспечить максимальное время работы камеры от батареи питания.

• Функция автоматического выключения не работает в режиме автоматического воспроизведения или при использовании подключения USB.

Чтобы восстановить подачу питания на камеру

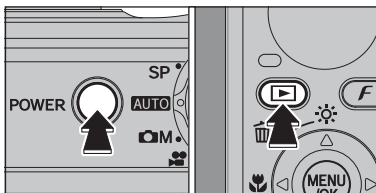

Если камера автоматического выключения отключила камеру (через 2 или 5 минут):
Нажмите кнопку POWER.
Чтобы воспроизвести изображения, на 1 секунду нажмите кнопку «▶».

ФУНКЦИИ ФОТОСЪЕМКИ

ВСПЫШКА

Доступные режимы фотосъемки:
AUTO, SP, M

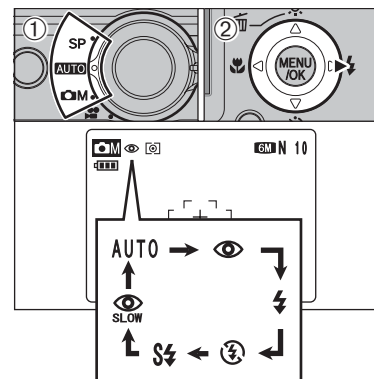

Вы можете выбрать любой из 6 режимов работы вспышки в соответствии с типом кадра.

(1) Установите переключатель режима в положение, соответствующее режиму фотосъемки.

(2) Каждое нажатие на кнопку выбора режима работы вспышки « $\frac{1}{2}$ » (>) приводит к изменению режима работы вспышки. После выбора режима на дисплее отображается индикатор выбранного режима вспышки.

- Эффективное расстояние действия вспышки (AUTO)

Режим широкоугольной съемки: от 30 см до 6,5 м

Режим «телефото»: от 30 см до 4 м

• Если Вы используете вспышку в условиях повышенной запыленности, на изображении могут возникать белые пятна. Это связано с отражением света вспышки от частиц пыли. Попробуйте выполнить съемку, выбрав режим принудительного отключения вспышки.

• По мере уменьшения заряда батареи питания увеличивается время заряда вспышки.

• Когда Вы выполняете съемку со вспышкой, Вы можете видеть, что на время заряда вспышки видеоизображение исчезает и экран становится темным. Во время заряда вспышки индикаторная лампочка видоискателя мигает оранжевым цветом.

• В зависимости от выбранного типа сцены количество доступных режимов работы вспышки может быть ограничено.

• Вспышка срабатывает несколько раз (предварительная и основная вспышка).

Наполовину нажмите кнопку спуска затвора. Когда используется вспышка, на ЖК-мониторе отображается индикатор « $\frac{1}{2}$ ».

AUTO Автоматическое срабатывание вспышки

Используйте этот режим для обычной фотосъемки. Вспышка будет срабатывать автоматически в зависимости от условий съемки.

• Если Вы нажмете кнопку спуска затвора во время заряда вспышки, съемка будет выполнена без вспышки.

Подавление эффекта красных глаз

Используйте этот режим для того, чтобы при съемке людей в условиях пониженной освещенности глаза объекта съемки выглядели естественно. До выполнения съемки срабатывает предварительная вспышка, а затем во время реальной съемки происходит срабатывание основной вспышки. Вспышка будет срабатывать автоматически, когда этого требуют условия съемки.

• Если Вы нажмете кнопку спуска затвора во время заряда вспышки, съемка будет выполнена без вспышки.

Эффект красных глаз

Когда Вы используете вспышку для съемки людей в условиях пониженной освещенности, глаза людей на фотографиях иногда могут выглядеть красными. Это вызвано отражением света вспышки от сетчатки глаза. Используйте режим подавления эффекта красных глаз для эффективного уменьшения эффекта красных глаз.

Следующие меры также помогут более эффективно бороться с эффектом красных глаз:

- Объекты съемки должны смотреть на камеру.

- Приближайтесь к объектам съемки, как можно больше.

⚡ ВСПЫШКА



⚡ Принудительное срабатывание вспышки

Используйте этот режим для съемки сцен, находящихся на контрольном освещении, например, при съемке объекта на фоне окна или тени дерева, а также для достижения правильной передачи цветов при съемке в условиях флюоресцентного освещения. В этом режиме вспышка срабатывает как в условиях нормального, так и пониженного освещения.



🚫 Принудительное отключение вспышки

Используйте этот режим для съемки в помещениях, для съемки через стекло, а также для съемки театральных спектаклей и спортивных соревнований, когда расстояние съемки слишком велико для использования вспышки. Когда Вы используете режим принудительного отключения вспышки, срабатывает функция автоматической регулировки баланса белого и при использовании доступного окружающего освещения достигаются естественные цвета.

🔧 При съемке в режиме принудительного отключения вспышки в условиях пониженной освещенности используйте штатив, чтобы предотвратить подрагивание камеры.



📄 Замедленная синхронная вспышка

Это режим работы вспышки, в котором используется маленькая скорость затвора. Это позволяет снимать изображения людей в ночное время и обеспечивает качественное изображение людей и ночного окружения. Чтобы предотвратить подрагивание камеры, всегда используйте штатив.

- **Самая медленная скорость затвора**
 🕒 режим «Ночь»: до 3 секунд

👁️ Красные глаза+замедленная синхровспышка

Используйте этот режим для съемки с малой скоростью затвора и подавлением эффекта красных глаз.

🔧 При съемке очень ярких сцен изображение может быть переэкспонировано.

Чтобы выполнить съемку объекта ночью на ярком фоне, пожалуйста, используйте режим съемки «☾».

☀️ ЯРКОСТЬ ЖК-МОНИТОРА

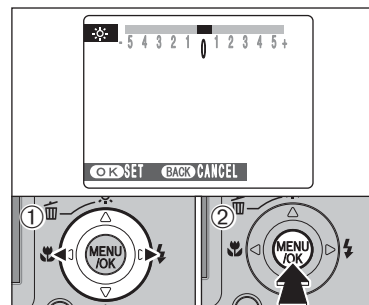

Чтобы отрегулировать яркость жидкокристаллического монитора:

- (1) С помощью кнопок со стрелками влево/вправо отрегулируйте яркость жидкокристаллического монитора.
- (2) Нажмите кнопку MENU/OK, чтобы подтвердить установку нового уровня громкости.

📷 ЦИФРОВОЙ «ЗУМ»

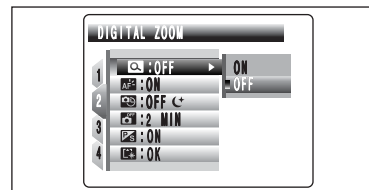

Вы можете увеличивать или уменьшать объект съемки в кадре («зум»), нажимая кнопки «зума» (T и W). При переключении между оптическим и цифровым «зумом» индикатор «■» останавливается. Чтобы возобновить перемещение индикатора «■», вновь нажмите ту же самую кнопку «зума».

🔧 Если во время использования «зума» изображение расфокусировано, удерживайте кнопку спуска затвора в нажатом до половины состоянии, чтобы выполнить повторную фокусировку.

Дисплей шкалы «зума»

■ Оптический «зум»	■ Цифровой «зум»
W	T

Положение индикатора «■» на шкале «зума» показывает состояние «зума».

Область справа от разделителя соответствует цифровому «зуму», а область слева от разделителя - оптическому «зуму».

- **Фокусное расстояние оптического «зума»***

От 36 до 108 мм, максимальное увеличение: 3x

- **Фокусное расстояние цифрового «зума»***

От 108 до 666 мм

Максимальное увеличение: 6,2x

- **Фокусное расстояние цифрового «зума» (3x)***

От 111 до 685 мм

Максимальное увеличение: 6,2x

* Эквивалент 35-мм камеры

Использование цифрового «зума» позволяет Вам увеличивать объект съемки и снимать его. Однако, цифровой «зум» ухудшает качество изображения. Включайте цифровой «зум» только в случае необходимости.

ГРОМКость ВО ВРЕМЯ ВОСПРОИЗВЕДЕНИЯ

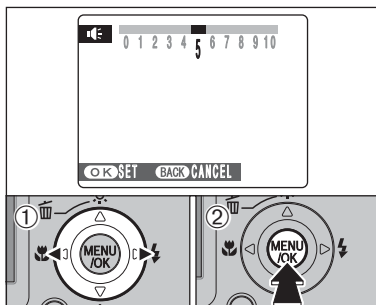

Чтобы отрегулировать громкость во время воспроизведения видеоклипа и голосового заголовка:

(1) С помощью кнопок со стрелками влево/вправо отрегулируйте громкость звука. Чем больше цифра, тем больше уровень громкости. Уровень «0» соответствует отключению звука.

(2) Нажмите кнопку MENU/OK, чтобы подтвердить установку нового уровня громкости.

ПАМЯТЬ НОМЕРА КАДРА (FRAME NO.)

	< CONT. >	< RENEW >
A	0001 ⋮ 0005	0001 ⋮ 0005
B	0006 ⋮ 0010	0001 ⋮ 0005

* В качестве A и B используются отформатированные карты памяти xD-Picture Card.

Этот параметр определяет порядок нумерации изображений.

CONT.: Изображения сохраняются, начиная с максимального номера файла, сохраненного на последней использованной карте памяти xD-Picture Card.

RENEW: Изображения сохраняются на каждой карте xD-Picture Card, начиная с номера файла «0001».

Установка этого параметра в положение «CONT.» позволяет упростить управление файлами, обеспечивая отсутствие дублирования названий файлов при копировании изображений на персональный компьютер.

Если Вы выполните сброс параметров (восстановление заводских значений) RESET, будет установлен режим CONT. и нумерация кадров не вернется в положение «0001».

Если карта памяти содержит файлы с номерами выше, чем максимальный номер на последней использованной карте, изображения будут сохраняться, начиная с максимального номера на текущей карте памяти.

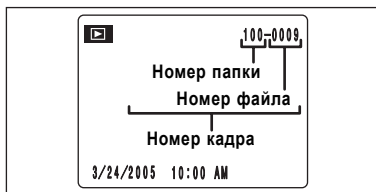

Вы можете проверить номер файла, просматривая изображение. Последние 4 цифры 7-значного номера в верхнем правом углу экрана являются номерами файлов, а 3 первые цифры показывают номер папки.

При замене карты памяти всегда выключайте камеру прежде, чем открыть крышку батарейного отсека. Если Вы откроете крышку батарейного отсека, не выключив камеру, функция памяти номера кадра не будет работать.

Нумерация кадров начинается с 0001 и заканчивается 9999. После превышения номера файла 9999 номер папки изменится с номера 100 на номер 101. Максимальный номер 999-9999.

Отображаемый номер кадра может отличаться для изображений, снятых на других камерах.

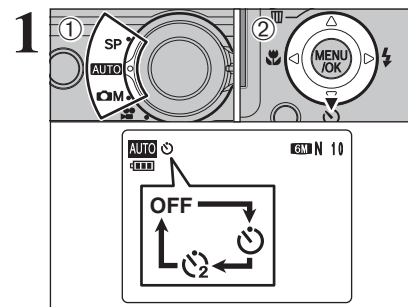

Встроенный таймер может быть использован при групповых съемках, когда фотограф также должен присутствовать в кадре.

При съемке по встроенному таймеру необходимо использовать штатив.

(1) Установите переключатель режима в положение, соответствующее режиму фотосъемки.

(2) Каждое нажатие на кнопку «» (со стрелкой вниз) приводит к выбору режима работы встроенного таймера в указанном ниже порядке.

: Спуск затвора будет выполнен через 10 секунд.

: Спуск затвора будет выполнен через 2 секунды.

Встроенный таймер автоматически отключается в следующих ситуациях:

- По окончании съемки
- При изменении положения переключателя режима
- При переключении камеры в режим воспроизведения
- При выключении камеры

Использование 2-секундного встроенного таймера

Чтобы предотвратить подрагивание камеры во время съемки, используйте штатив.

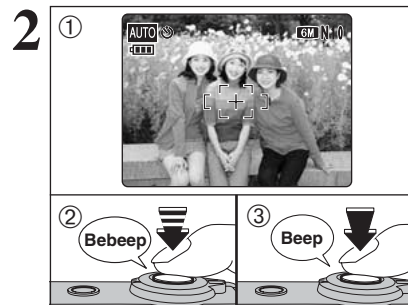

(1) Совместите рамку автофокусировки с объектом съемки.

(2) Нажмите кнопку спуска затвора до половины, чтобы установить фокус.

(3) Не отпуская кнопку спуска затвора, нажмите ее до конца. Встроенный таймер начнет отсчет времени.

Вы также можете использовать режим фикс-фокуса и фиксации экспозиции.

Будьте внимательны, не вставайте перед камерой при нажатии на кнопку спуска затвора, т.к. это может привести к возникновению ошибок фокусировки и измерения экспозиции.

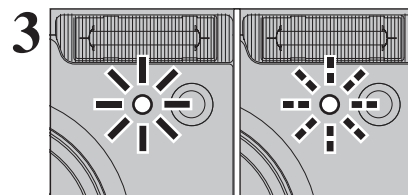

Лампочка встроенного таймера будет светиться постоянно, а затем начнет мигать до тех пор, пока не будет выполнена съемка.

Чтобы остановить встроенный таймер после начала его работы, нажмите кнопку DISP/BACK.

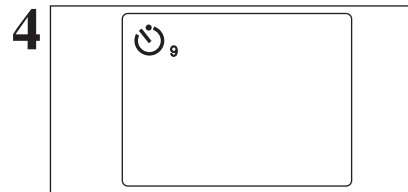

До выполнения съемки на экране ЖК-монитора идет отсчет времени, оставшегося до спуска затвора.

После съемки каждого кадра встроенный таймер автоматически отключается.

УВЕЛИЧЕНИЕ ЯРКОСТИ МОНИТОРА

Эта функция очень полезна для проверки композиции кадра на темных сценах.

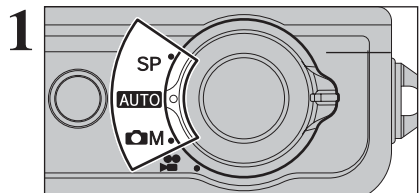

Установите переключатель режима в положение, соответствующее режиму фотосъемки.

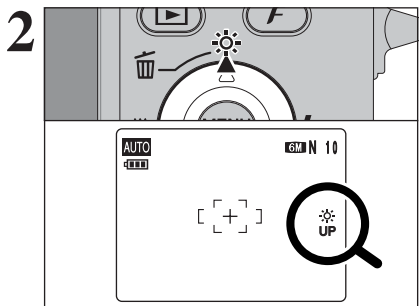

Нажмите кнопку «☀» (со стрелкой вверх). На ЖК-мониторе появится индикатор «☀» и объект съемки будет светиться ярче. Чтобы отменить увеличение яркости: Вновь нажмите кнопку «☀» (со стрелкой вверх). Эта функция автоматически отключается после выполнения съемки.

- ☛ Эта функция предназначена только для проверки композиции кадра. Яркость объекта съемки на снимке не увеличивается.
- ☛ Даже, если Вы увеличите яркость в условиях пониженной освещенности, Вы не сможете проверить объект съемки.

■ Опции меню настройки параметров SET-UP

	Параметр	Дисплей	По умолчанию	Описание	Стр.
1	IMAGE DISP.	3 SEC/1.5 SEC/OFF	1.5 SEC	Определяет, отображать отснятое изображение или нет на экране проверки изображения. Изображение будет отображаться в течение нескольких секунд, а затем будет записано.	–
	SHUTTER VOLUME	OFF/1/2/3	2	Установка громкости сигнала затвора.	–
	BEEP VOLUME	OFF/1/2/3	2	Установка громкости тонального сигнала, подтверждающего нажатие на кнопку.	–
	PLAYBACK VOLUME	SET	–	Установка громкости воспроизведения видеоклипов и голосовых заголовков.	82
	FRAME NO.	CONT./RENEW	CONT.	Этот параметр определяет, последовательно ли присваивать номера файлов или начинать нумерацию заново.	82
2	LCD BRIGHTNESS	SET	–	Установка яркости экрана ЖК-монитора.	83
	DIGITAL ZOOM	ON/OFF	OFF	Включение/выключение цифрового «зума».	83
	AF ILLUMINATOR	ON/OFF	ON	Включение/выключение подсветки для автоматической фокусировки.	–
	LONG EXPOSURE (SP: ☾)	ON ☾ / M / OFF ☾	OFF ☾	Включение режима длительного экспонирования, когда выбран ночной режим съемки «☾».	84
	AUTO POWER OFF	5 MIN/2 MIN/OFF	2 MIN	Установка времени отключения камеры, когда она не используется.	84
	LCD POWER SAVE	ON/OFF	ON	Включение/выключение функции отключения ЖК-монитора, когда камера не используется.	85
3	FORMAT	OK	–	Стирание всех файлов.	85
	DATE/TIME	SET	–	Установка даты и времени.	16
	TIME DIFFERENCE	SET	–	Используется для установки разницы во времени.	86
	言語/LANG.	ENGLISH/FRANCAIS/DEUTSCH/ESPAÑOL/ITALIANO/中文/한글	ENGLISH	Выбор языка отображения сообщений на экране ЖК-монитора.	18
4	BACKGROUND COLOR	SET	–	Выбор цвета меню и фона.	–
	USB MODE			DSC (режим хранения) Этот режим обеспечивает простейший способ считывания изображений с карты памяти xD-Picture Card и сохранения изображений на карту памяти xD-Picture Card. PictBridge Когда доступен принтер, поддерживающий формат PictBridge, изображения могут быть распечатаны, если Вы подключите камеру напрямую к этому принтеру, не используя компьютер.	99 95
	VIDEO SYSTEM	NTSC/PAL	–	Определение типа видеосигнала (NTSC или PAL) на выходе.	–
4	RESET	OK	–	Эта функция используется для восстановления стандартных (заводских) значений всех параметров, кроме даты и времени, разницы во времени, языка, цвета фона и видеосигнала на выходе. Нажатие на кнопку «>» приводит к отображению подтверждающего экрана. Чтобы выполнить сброс параметров, нажмите кнопку MENU/OK.	–

НАСТРОЙКА ПАРАМЕТРОВ

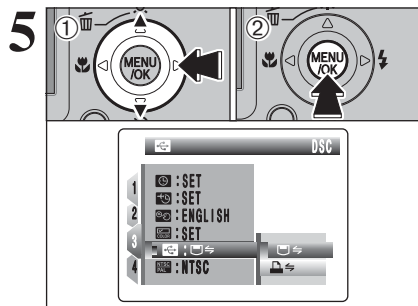

(1) Нажмите кнопку «>», чтобы выбрать опцию меню. При помощи кнопок курсора со стрелками вверх/вниз измените значение выбранного параметра. Чтобы установить функции «» FORMAT, «» DATE/TIME, «» TIME DIFFERENCE, «» BACKGROUND COLOR или «» RESET, нажмите кнопку курсора «>».

(2) После изменения значений выбранных параметров нажмите кнопку MENU/OK, чтобы подтвердить изменения.

F ФОТОРЕЖИМ ФОТОСЪЕМКА

КАЧЕСТВО ИЗОБРАЖЕНИЯ

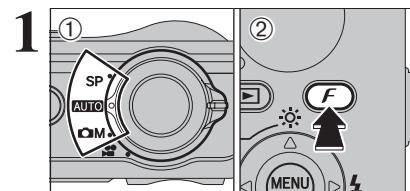

(1) Установите переключатель режима в положение, соответствующее режиму фотосъемки.
 (2) Нажмите кнопку фоторежима «F», чтобы отобразить меню на экране ЖК-монитора.

Установленное значение качества изображения сохраняется даже, если Вы выключите камеру или измените положение переключателя режима работы.

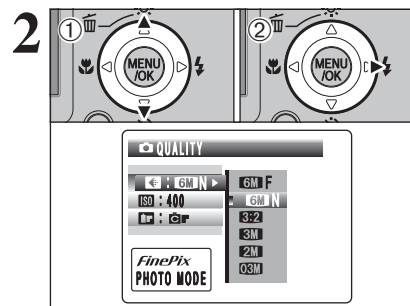

(1) При помощи кнопок со стрелками вверх/вниз выберите «» QUALITY (КАЧЕСТВО).
 (2) Нажмите кнопку курсора «>».

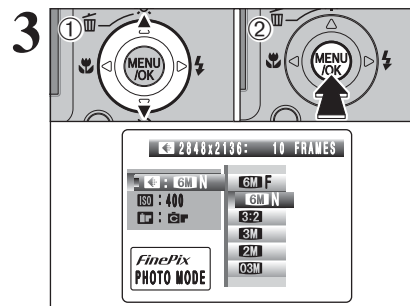

(1) При помощи кнопок со стрелками вверх/вниз установите требуемое качество.
 (2) Нажмите кнопку MENU/OK, чтобы подтвердить установку качества изображения.

Цифры справа от каждого режима показывают количество доступных снимков.
 При изменении качества изображения также изменяется количество доступных снимков.

КАЧЕСТВО ИЗОБРАЖЕНИЯ

Качество изображения в режиме фотосъемки

Качество изображения	Примеры использования
6M F (2848 × 2136)	Печать на формате до 10R (25,4 x 30,5 см)/A4. Для получения наилучшего качества изображения выберите режим «6M F».
6M N (2848 × 2136)	
3:2 (3024 × 2016)	
3M (2048 × 1536)	Печать на формате до 6R (15,2 x 20,3 см)/A5.
2M (1600 × 1200)	Печать на формате до 4R (10,2 x 15,2 см)/A6.
03M (640 × 480)	Для пересылки по e-mail или использования на сайте в Интернете.

Область съемки и качество изображения

Область съемки без «3:2»



Область съемки с «3:2»



Обычная съемка обеспечивает формат изображения 4:3. Съемка в режиме «3:2» позволяет получить изображения формата 3:2 (аналогично 35-мм пленкам и почтовым карточкам).

РЕГУЛИРОВКА ГРОМКОСТИ

ИСПОЛЬЗОВАНИЕ ЭКРАНА НАСТРОЙКИ ПАРАМЕТРОВ

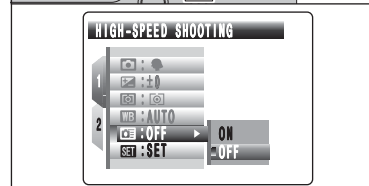
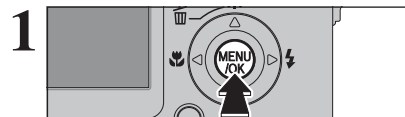

Нажмите кнопку MENU/OK, чтобы отобразить меню на экране ЖК-монитора.

⚠ Всегда при замене батарей питания выключайте камеру. Открывание крышки батарейного отсека или отключение сетевого блока питания, не выключая камеры, может привести к сбросу и установке заводских значений параметров.

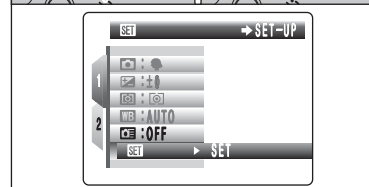
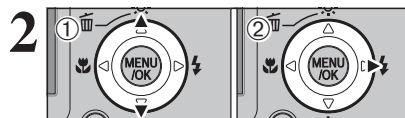

(1) При помощи кнопок курсора со стрелками вверх/вниз выберите «SET-UP» SET-UP.
(2) Нажмите кнопку курсора «>».

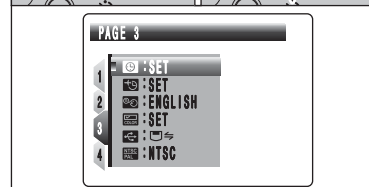
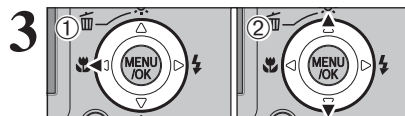

(1) Нажатием на кнопку «<<» перейдите на номер страницы.
(2) При помощи кнопок со стрелками вверх/вниз выберите страницу.

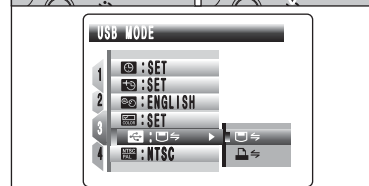
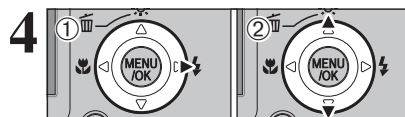

(1) Нажмите кнопку курсора «>», чтобы перейти к пунктам меню.
(2) При помощи кнопок со стрелками вверх/вниз выберите пункт меню.

ВОСПРОИЗВЕДЕНИЕ ВИДЕОКЛИПОВ

Регулировка громкости звука при воспроизведении видеоклипов

Во время воспроизведения видеоклипа Вы можете отрегулировать громкость звука.

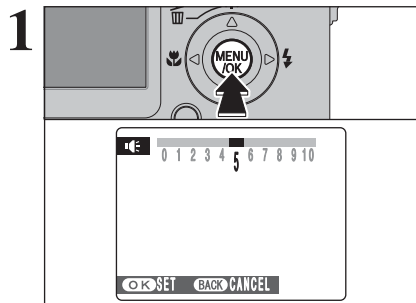

Во время воспроизведения видеоклипа нажмите кнопку MENU/OK. Будет включен режим паузы воспроизведения видеоклипа.

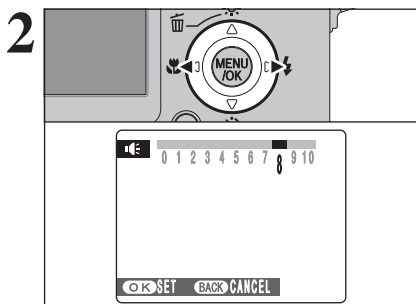

Нажатием на кнопку курсора «<<» или «>>» отрегулируйте громкость звука видеоклипа.

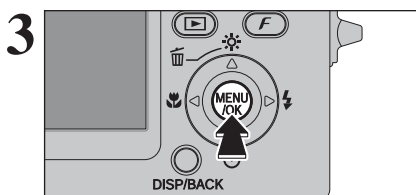

Нажмите кнопку MENU/OK, чтобы подтвердить установку нового уровня громкости. Камера начнет воспроизведение голосового видеоклипа.

ISO ЧУВСТВИТЕЛЬНОСТЬ

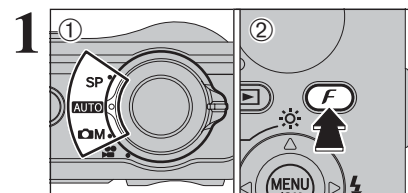

(1) Установите переключатель режима в положение, соответствующее режиму фотосъемки.
(2) Нажмите кнопку фоторежима «F», чтобы отобразить меню на экране ЖК-монитора.

В режиме видеосъемки чувствительность не может быть установлена.

Установленное значение чувствительности сохраняется в памяти даже, если Вы выключите камеру или измените режим работы камеры.

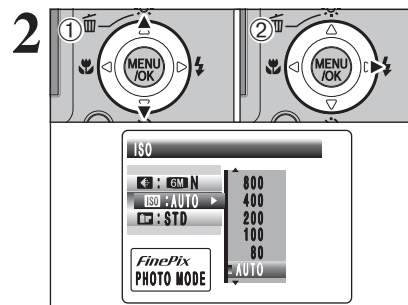

(1) При помощи кнопок со стрелками вверх/вниз выберите «ISO» (чувствительность).
(2) Нажмите кнопку курсора «>».

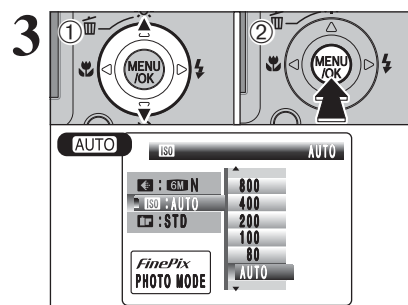

(1) При помощи кнопок со стрелками вверх/вниз установите требуемую чувствительность.
(2) Нажмите кнопку MENU/OK, чтобы подтвердить установку чувствительности.

- Значения: AUTO/80/100/200/400/800/1600

Выбор более высокого значения чувствительности позволяет Вам выполнять съемку в более темных условиях, но также приводит к увеличению зерна на изображениях. Также на снимках могут присутствовать подрывы изображения.

Выберите значение чувствительности, наилучшим образом соответствующее условиям съемки.

Если Вы выберете тип сцены «NL» NATURAL LIGHT, может быть выбран только автоматический режим установки чувствительности (AUTO).

Если Вы выберете тип сцены «M LONG EXPOSURE», автоматический режим установки чувствительности (AUTO) не может быть выбран.

Если Вы выберете автоматический режим установки чувствительности AUTO, камера автоматически будет устанавливать чувствительность в зависимости от яркости объекта съемки.

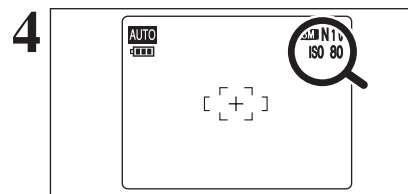

После выбора чувствительности «80», «100», «200», «400», «800» или «1600» на экране ЖК-монитора будет отображено установленное значение чувствительности.

FinePix COLOR

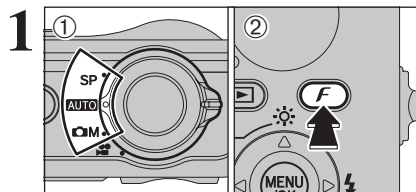

- Установите переключатель режима в положение, соответствующее режиму фотосъемки.
- Нажмите кнопку фоторежима «F», чтобы отобразить меню на экране ЖК-монитора.

В режиме видеосъемки Вы не можете изменить значение параметра FinePix COLOR.

Значение функции FinePix COLOR сохраняется в памяти даже, если Вы выключите камеру или измените положение переключателя выбора режима работы.

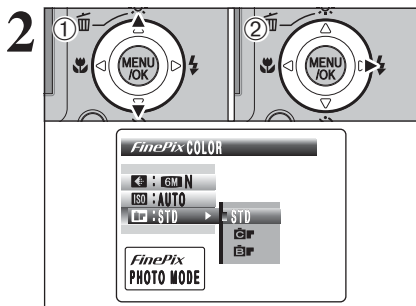

- При помощи кнопок со стрелками вверх/вниз выберите «F» FinePix COLOR.
- Нажмите кнопку курсора «>».

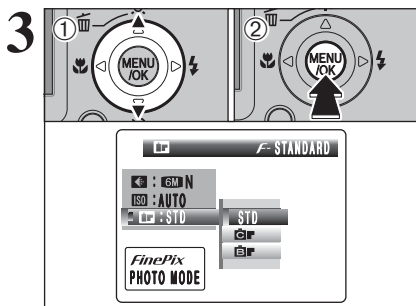

- При помощи кнопок со стрелками вверх/вниз выберите нужный режим FinePix COLOR.
- Нажмите кнопку MENU/OK, чтобы подтвердить выбор режима FinePix COLOR.

Режим F-CHROME может иметь слабо видимый эффект при съемке некоторых типов объектов, например, при портретной съемке.

Т.к. эффекты изображения варьируются в зависимости от снимаемой сцены, съемка должна быть выполняться как в стандартном, так и в режиме F-CHROME. Обратите внимание на то, что Вы можете не увидеть разницы на ЖК-мониторе.

Для снимков, отснятых в режиме F-CHROME или F-B&W, на принтерах, совместимых с Exif Print, функция автоматической настройки качества будет отключена.

F-STANDARD: Стандартные значения контрастности и насыщенности цвета. Используйте этот режим в обычных условиях съемки.

F-CHROME: Устанавливается высокая контрастность и насыщенность цвета. Эта функция эффективно улучшает снимки при съемке цветов, синего неба и т.д.

F-B&W: В этом режиме изображение преобразовывается в черно-белое.

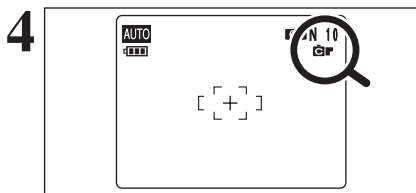

При выборе режима F-CHROME или F-B&W на экране отображается соответствующий индикатор.

F-CHROME:

F-B&W:

ВОСПРОИЗВЕДЕНИЕ ВИДЕОКЛИПОВ

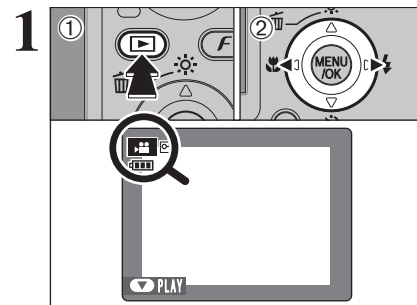

- Нажмите кнопку «▶», чтобы включить камеру в режиме воспроизведения.
- Нажатием на кнопки курсора со стрелками влево/вправо выберите видеоклип, который Вы хотите воспроизвести.

Видеоклипы не могут быть воспроизведены в режиме мультикадрового воспроизведения. Нажатием на кнопку DISP/BACK выберите режим обычного воспроизведения.

Видеоклипы отмечаются символом «».

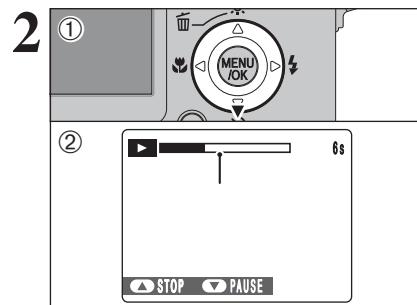

- Чтобы воспроизвести видеоклип, нажмите кнопку со стрелкой вниз.
- На ЖК-мониторе будет отображено время воспроизведения и шкала состояния воспроизведения.

Не блокируйте динамик камеры.

Если звук прослушивается с трудом, отрегулируйте громкость звучания (см.стр.82)

Если объект съемки слишком яркий, на изображении во время воспроизведения могут появляться белые вертикальные или черные горизонтальные полосы. Это нормально и не является неисправностью.

■ Воспроизведение видеоклипов

	Выполнение	Описание
Воспроизведение		Для включения воспроизведения. После окончания воспроизведения клип будет автоматически остановлен.
Пауза/возобновление воспроизведения		Во время воспроизведения нажмите эту кнопку, чтобы временно остановить воспроизведение. Вновь нажмите кнопку со стрелкой вниз, чтобы возобновить воспроизведение.
Остановка		Нажатие на эту кнопку приводит к остановке воспроизведения. Нажатие в направлении «<<» или «>>», когда воспроизведение фильма остановлено, приводит к возврату на предыдущий файл или переходу на следующий файл соответственно.
Ускоренный просмотр	Назад Вперед	Во время воспроизведения нажмите кнопку «>>», чтобы выполнить перемотку вперед; кнопку «<<» - назад.
Воспроизведение с пропуском	В режиме паузы	Каждое нажатие на кнопку «<<» или «>>» в режиме паузы воспроизведения приводит к переходу на следующий или предыдущий кадр фильма.

Воспроизведение видеоклипов

- Вы не можете воспроизводить некоторые видеоклипы, которые были записаны на других камерах.
- Чтобы воспроизвести файлы видеоклипов на компьютере, скопируйте файл видеоклипа с карты памяти xD-Picture Card на жесткий диск компьютера, а затем воспроизведите сохраненный файл.

КАЧЕСТВО ИЗОБРАЖЕНИЯ В РЕЖИМЕ ВИДЕОСЪЕМКИ

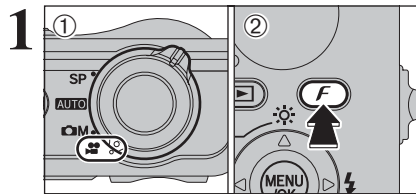

(1) Установите переключатель режима в положение «**F**».
 (2) Нажмите кнопку «F», чтобы отобразить меню на экране ЖК-монитора.

- ⚡ В режиме видеосъемки Вы не можете установить чувствительность ISO.
- ⚡ В режиме видеосъемки Вы не можете установить параметр FinePix COLOR.

Установленное значение качества изображения сохраняется даже, если Вы выключите камеру или измените режим ее работы.

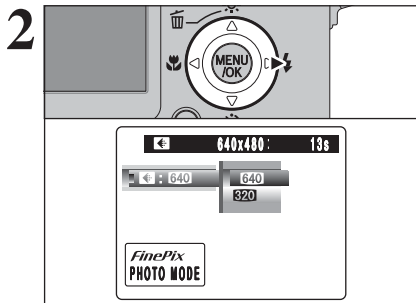

Нажмите кнопку курсора «>».



(1) При помощи кнопок со стрелками вверх/вниз выберите нужное качество изображения.
 (2) Нажмите кнопку MENU/OK, чтобы подтвердить установку.

Качество изображения в режиме видеосъемки

Качество изображения	Примеры использования
640 (640 × 480)	Лучшее качество
320 (320 × 240)	Более длинные видеоклипы

ИСПОЛЬЗОВАНИЕ МЕНЮ ФОТОСЪЕМКИ

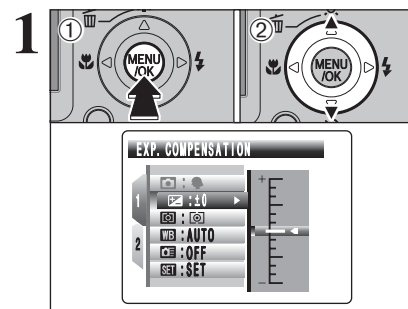

(1) Нажмите кнопку MENU/OK, чтобы отобразить меню на экране ЖК-монитора.
 (2) При помощи кнопок со стрелками вверх/вниз выберите нужное меню.

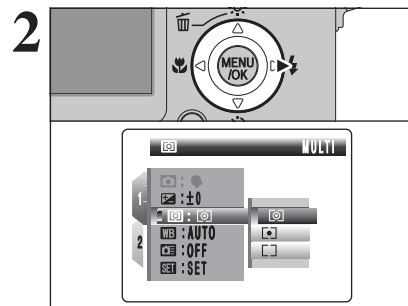

Нажмите кнопку курсора «>».

⚡ Если выбран верхний или нижний параметр меню, нажмите кнопку со стрелкой вверх или вниз, чтобы выбрать другую страницу.

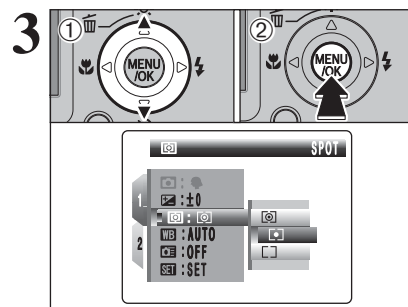

(1) Нажатием на кнопки со стрелками вверх/вниз установите нужное значение выбранного параметра.
 (2) Нажмите кнопку MENU/OK, чтобы подтвердить выбор значения параметра.

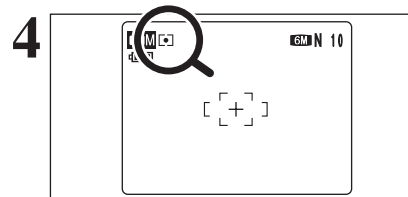

После выбора значения в левом верхнем углу ЖК-монитора появится иконка выбранного параметра.

⚡ Доступные параметры меню варьируются в зависимости от режима фотосъемки.

ИСПОЛЬЗОВАНИЕ МЕНЮ ФОТОСЪЕМКИ

Изменение номера страницы



Нажмите кнопку MENU/OK, чтобы отобразить меню на экране ЖК-монитора.

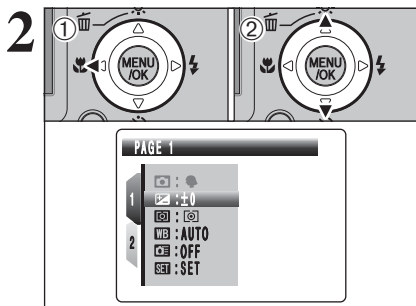

(1) Нажатием на кнопку «<<» перейдите на номер страницы.
(2) При помощи кнопок со стрелками вверх/вниз выберите нужную страницу.

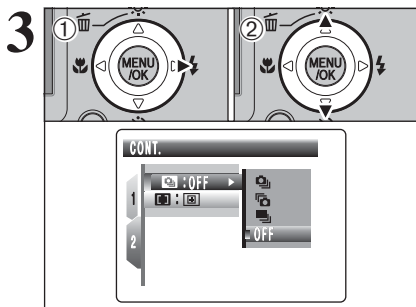

(1) Нажмите кнопку курсора «>>», чтобы перейти в меню.
(2) При помощи кнопок со стрелками вверх/вниз выберите нужный параметр меню.

Тип сцены - стр. 47

Вы можете выбрать тип сцены, соответствующий условиям съемки.

Компенсация экспозиции - стр. 49

Используйте эту функцию, когда не может быть достигнута правильная экспозиция.

Фотометрия - стр. 50

Используйте этот режим при съемке сцен, где яркость объекта съемки и фона слишком различаются настолько сильно, что даже режим MULTI не позволяет добиться нужного результата.

Баланс белого - стр. 50

Изменяйте значение этого параметра для того, чтобы зафиксировать баланс белого в соответствии с окружающими условиями и условиями освещения.

Высокоскоростная съемка - стр. 52

Используйте этот режим для быстрой фокусировки снимка.

Непрерывная съемка - стр. 52

Используйте этот режим для непрерывной съемки фотографий.

Режим автофокусировки - стр. 54

Выберите режим фокусировки.

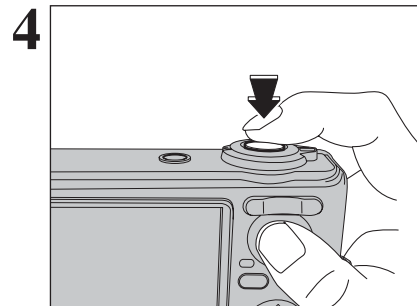

До конца нажмите кнопку спуска затвора, чтобы начать съемку видеоклипа.

- Яркость и цветность экрана во время видеосъемки могут отличаться от этих характеристик до съемки.
- У Вас нет необходимости удерживать кнопку спуска затвора в нажатом состоянии.

Полное нажатие на кнопку спуска затвора (до конца) приводит к фиксации фокуса, но экспозиция и баланс белого варьируются автоматически в зависимости от снимаемой сцены.

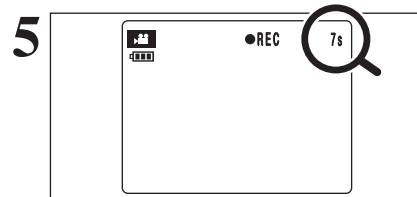

Во время съемки в правом верхнем углу экрана ЖК-монитора отсчитывается оставшееся время съемки.

- Если во время съемки видеоклипа изменится яркость объекта съемки, звук работающего объектива может быть записан в видеоклип.
- Во время съемки на улице (на открытом воздухе) могут быть записаны шумы ветра.
- После того, как время записи истечет, запись видеоклипа будет автоматически прекращена и клип будет сохранен на карту памяти xD-Picture Card.

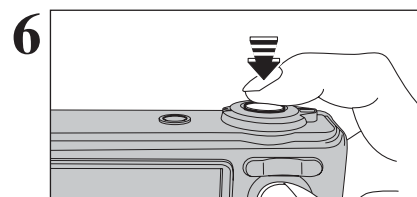

Чтобы закончить съемку, во время съемки нажмите кнопку спуска затвора.

- Если Вы закончите съемку сразу же после ее начала, на карту памяти xD-Picture Card будет записана только 1 секунда видеоклипа.

Доступное время записи

■ Время записи на карту памяти xD-Picture Card

* Доступное время записи приведено для новой карты памяти xD-Picture Card, отформатированной на камере. Реальное время записи может варьироваться в зависимости от свободного места на карте памяти xD-Picture Card.

	Качество изображения	
	640 (30 кадров в секунду)	820 (30 кадров в секунду)
DPC-16 (16 MB)	13 с	26 с
DPC-32 (32 MB)	27 с	54 с
DPC-64 (64 MB)	55 с	109 с
DPC-128 (128 MB)	111 с	219 с
DPC-256 (256 MB)	223 с	7,3 мин
DPC-512/M512 (512 MB)	7,4 мин	14,6 мин
DPC-M1GB (1 GB)	14,9 мин	29,3 мин

Если Вы выполняете съемку, используя карты памяти xD-Picture Card DPC-M512/M1GB, время записи видеоклипа может быть уменьшено, если Вы будете повторно записывать и стирать файлы изображений. В этом случае перед использованием карты памяти сотрите все файлы или отформатируйте карту памяти. Сохраните (выполните резервное копирование) нужных Вам файлов на персональный компьютер или другой носитель.

СЪЕМКА ВИДЕОКЛИПОВ

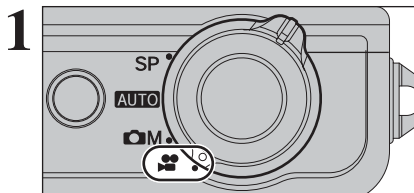

Установите переключатель режима работы в положение «». Используйте этот режим для съемки видеоклипов со звуком.

- **Характеристики:** Motion JPEG, с монофоническим звуком
- **Режим качества изображения**

640 (640 x 480 пикселей)
320 (320 x 240 пикселей)

- **Частота кадров:** 30 кадров в секунду (фиксированная)

⚡ В зависимости от свободного места на карте памяти xD-Picture Card доступное время записи для видеоклипов может уменьшиться.

⚡ Т.к. видеоклип записывается на карту памяти в виде файла, этот файл не может быть записан правильно, если внезапно будет отключено напряжение питания (если Вы откроете крышку батарейного отсека или отключите сетевой блок питания).

Вы не сможете воспроизводить отснятые видеоклипы на других камерах.

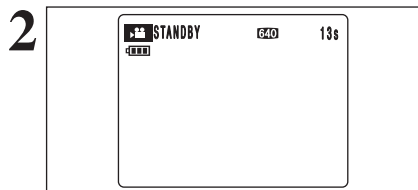

На экране ЖК-монитора будет отображено доступное время записи и сообщение «STANDBY».

⚡ Т.к. звук записывается одновременно с изображением, не закрывайте микрофон пальцем и посторонними предметами.

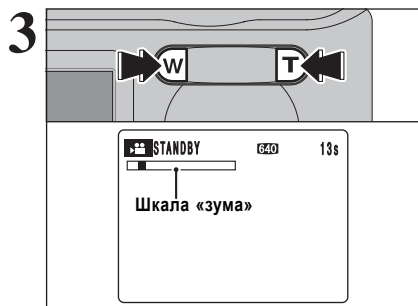

Перед началом съемки воспользуйтесь кнопками «зума» («Т» или «W») и установите требуемый размер объекта съемки. Во время видеосъемки «зум» не может быть использован.

- **Фокусное расстояние оптического «зума» (эквивалент 35-мм камеры)**
 от 36 мм до 108 мм
 Максимальное увеличение: 3x

- **Расстояние съемки**
 От 60 см до бесконечности

МЕНЮ ФОТОСЪЕМКИ



- Отобразите меню (стр. 45).



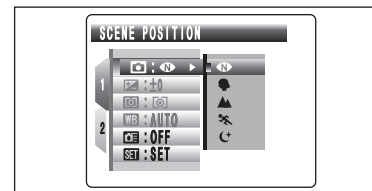

















ТИП СЦЕНЫ

Доступный режим фотосъемки: SP





Выберите тип сцены, соответствующий снимаемой композиции.

Вы можете использовать режим длительного экспонирования «M» (LONG EXPOSURE), когда выбран режим ночной съемки «».

Тип сцены	Описание	Режимы работы вспышки
 NATURAL LIGHT	Этот режим создает отличные изображения, сохраняющие естественность даже при пониженной освещенности. Этот режим также идеально подходит для ситуаций, когда невозможно использование вспышки. Примеры использования: портреты спящих детей и животных, школьные концерты и встречи при свечах, рестораны, аквариумы, музеи и церкви.	Вспышка недоступна.
 PORTRAIT	Портретный режим позволяет получить изображения мягкого тона с естественными цветами кожи.	AUTO /  /  /  /  /  /  / 
 LANDSCAPE	Режим «Пейзаж» обеспечивает качественную, чистую съемку зданий, гор и т.д. в дневное время.	Вспышка недоступна.
 SPORT	Используется для съемки движущихся объектов. Съемка выполняется с быстрыми скоростями затвора.	AUTO /  / 
 NIGHT	Используйте этот режим для съемок в ночное или вечернее время. В этом режиме используются пониженные скорости затвора (до 3 секунд). Чтобы предотвратить подрагивание камеры, используйте штатив.	 /  / 
 LONG EXPOSURE	Этот режим позволяет выбрать скорость затвора от 3 с до 15 с.	 /  / 

- Режимы , , ,  и  не могут быть выбраны в режиме макросъемки.

- Вы можете использовать режим длительного экспонирования «M» (LONG EXPOSURE), когда выбран режим ночной съемки «».

ДЛИТЕЛЬНОЕ ЭКСПОНИРОВАНИЕ (LONG EXPOSURE)

Используйте этот режим для съемки основного объекта в условиях пониженной освещенности. Длительное экспонирование доступно только в режиме «M» NIGHT (НОЧЬ).

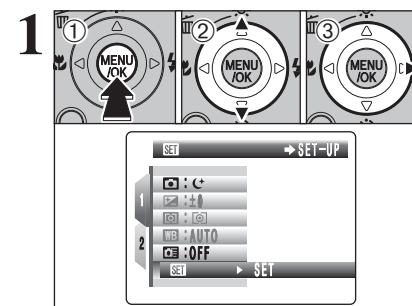

(1) Нажмите кнопку MENU/OK, чтобы отобразить меню на экране ЖК-монитора.

(2) При помощи кнопок со стрелками вверх/вниз выберите «» SET-UP.

(3) Нажмите кнопку курсора «>».

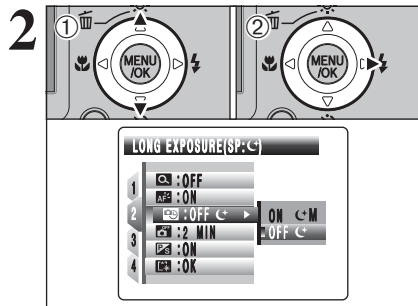

(1) При помощи кнопок со стрелками вверх/вниз выберите «» LONG EXPOSURE.
(2) Нажмите кнопку курсора «>».

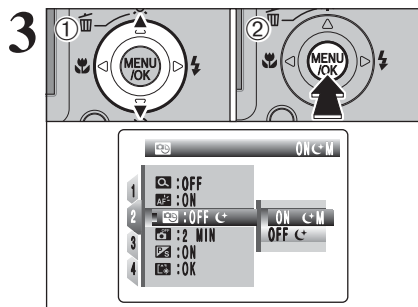

(1) При помощи кнопок со стрелками вверх/вниз выберите «ON C M» (ВКЛЮЧИТЬ).
(2) Нажмите кнопку MENU/OK.

⚡ Если Вы выберете режим длительного экспонирования, может быть установлен режим принудительного отключения вспышки. Могут быть выбраны только следующие режимы работы вспышки: режим принудительного отключения вспышки, режим принудительного включения вспышки или режим подавления красных глаз.

Нажмите кнопку «<».

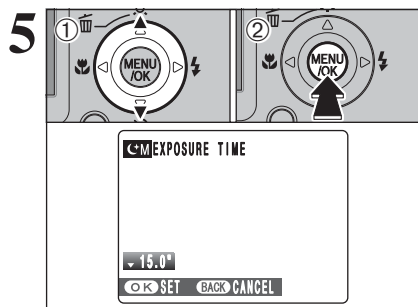
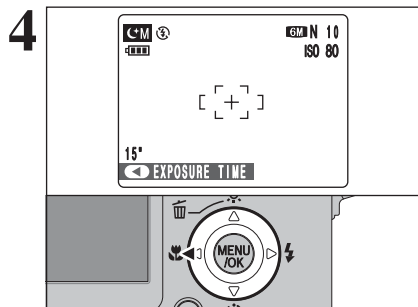

(1) При помощи кнопок со стрелками вверх/вниз выберите скорость затвора (выдержку).
(2) Нажмите кнопку MENU/OK, чтобы подтвердить выбор.

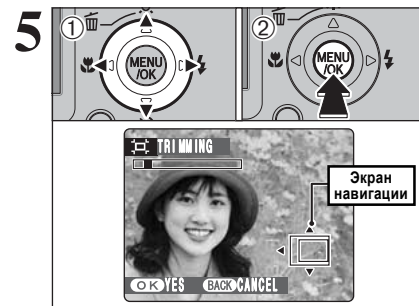

(1) При помощи кнопок со стрелками выберите другую область изображения. Текущее изображение отображается на экране навигации.
(2) Нажмите кнопку MENU/OK, чтобы выполнить кадрирование изображения.

⚡ Чтобы вернуться в режим воспроизведения одного кадра, нажмите кнопку DISP/BACK.

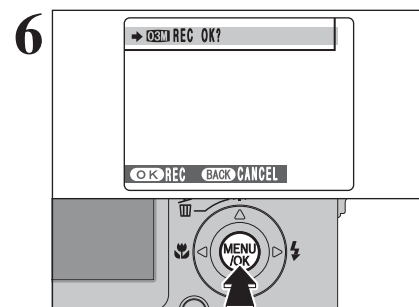

Проверьте размер сохраняемого изображения и нажмите кнопку MENU/OK. Скадрированное изображение будет сохранено в виде отдельного файла.

■ Размеры изображений

	Примеры использования
3M	Печать фотографий до 6R (15,2 x 20,3 см)/A5.
2M	Печать фотографий до 4R (10,2 x 15,2 см)/A6.
03M	Для пересылки по e-mail.

⚡ Если выбрано качество «», изображение будет скадрировано в обычном формате (формат 4:3).

Изображения, которые могут быть скадрированы

Вы можете не скадрировать изображения, снятые на других камерах (не FinePix F10).

КАДРИРОВАНИЕ ИЗОБРАЖЕНИЯ

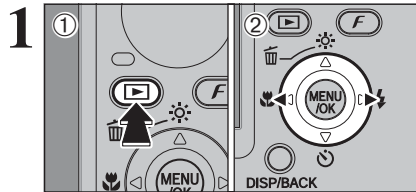

(1) Нажмите кнопку «▶», чтобы включить камеру в режиме воспроизведения.
(2) Нажатием на кнопки курсора со стрелками влево/вправо выберите файл изображения, который Вы хотите сканировать.

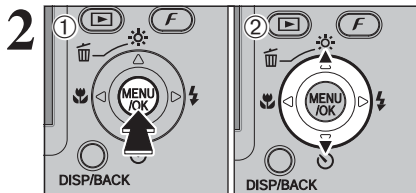

(1) Нажмите кнопку MENU/OK, чтобы отобразить меню на экране ЖК-монитора.
(2) При помощи кнопок курсора со стрелками вверх/вниз выберите «TRIMMING (КАДРИРОВАНИЕ)».

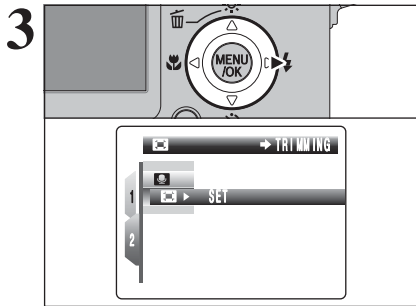

Нажмите кнопку курсора «>».

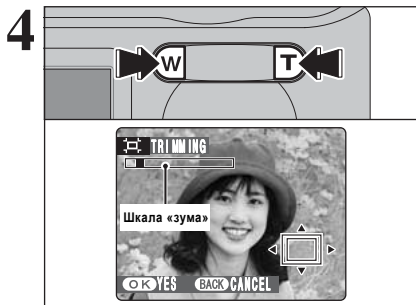

Чтобы увеличить или уменьшить изображение, нажмите кнопку «зума» («Т» или «W»). На экране ЖК-монитора появится шкала «зума».

Чтобы вернуться в режим воспроизведения одного кадра, нажмите кнопку DISP/BACK.

Размер сохраняемого изображения варьируется в зависимости от выбранного масштаба увеличения. В режиме 0,3M индикатор «OK YES» отображается желтым цветом.



Индикатор установленной скорости затвора будет отображен на экране ЖК-монитора.

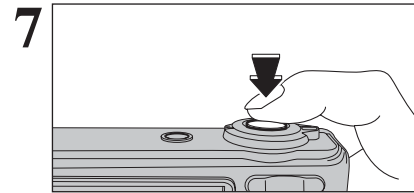

Чтобы выполнить съемку, нажмите кнопку спуска затвора.

КОМПЕНСАЦИЯ ЭКСПОЗИЦИИ

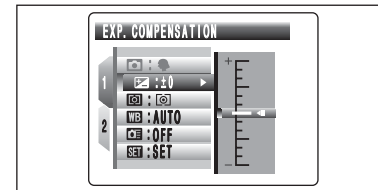

Используйте эту функцию для снимков, на которых Вы не можете достичь оптимальной яркости (экспозиции), например, при съемке сцен с чрезвычайно сильным контрастом между объектом съемки и фоном.

- Диапазон корректировки:
от -2 EV до +2 EV (13 значений с шагом 1/3 EV)

Компенсация экспозиции отключается в следующих ситуациях: если используется режим принудительного включения вспышки или режим подавления эффекта красных глаз и съемка осуществляется в темноте.

Как добиться правильной яркости изображения

Для того, чтобы добиться оптимальной яркости изображения, в соответствии с яркостью объекта съемки выполняйте корректировку экспозиции.

Если объект слишком светлый
Попробуйте использовать - (отрицательную) корректировку. Изображение будет затенено.

Если объект съемки слишком темный
Попробуйте использовать + (положительную) корректировку. Изображение будет высветлено.

Указания по компенсации экспозиции

- Портреты на контрольном освещении: от +0,6 EV до +1,5 EV
- Очень яркие сцены (например, снежные поля) и объекты, обладающие высокой отражающей способностью: +0,9 EV
- Снимки, большую часть которых занимает небо: +0,9 EV
- Объекты, выделенные светом и находящиеся на темном фоне: -0,6 EV
- Сцены с низкой отражающей способностью: -0,6 EV

ФОТОМЕТРИЯ

Доступные режимы фотосъемки:

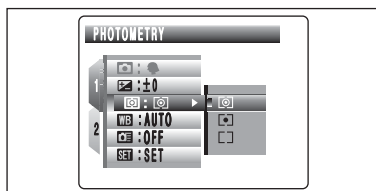

Используйте этот режим при съемках, в которых значительно различаются яркость объекта съемки и фона, и в режиме MULTI освещенность не измеряется нужным образом.

MULTI: Измерение освещенности, при котором камера автоматически оценивает изображение и устанавливает оптимальное значение экспозиции.

SPOT: Измерение освещенности, при котором экспозиция оптимизируется по центру снимка.

AVERAGE: Измерение освещенности, при котором используется среднее значение для всего изображения.

В режимах «**AUTO**», SP и «» измерение освещенности выполняется только в режиме MULTI, который не может быть изменен.

Режимы измерения освещенности эффективны на следующих объектах съемки:

- MULTI (МНОГОТОЧЕЧНЫЙ)

В этом режиме камера использует автоматическое распознавание сцены для анализа объекта съемки и установки оптимальной экспозиции в различных условиях съемки. Этот режим должен использоваться для каждодневной съемки.

- SPOT (ТОЧЕЧНЫЙ)

Это режим полезен при съемке объектов с сильно контрастирующими светлыми и темными частями, когда Вы хотите добиться правильной экспозиции.

- AVERAGE (УСРЕДНЕННЫЙ)

Преимущество этого режима заключается в том, что экспозиция не изменяется при различной композиции или объектах съемки. Это режим особенно эффективен при съемке людей, одетых в черную или белую одежду.

БАЛАНС БЕЛОГО (ВЫБОР ИСТОЧНИКА ОСВЕЩЕНИЯ)

Доступные режимы фотосъемки:

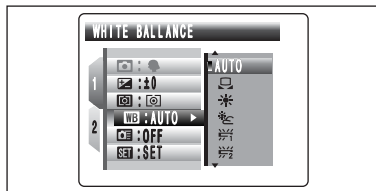

Если Вы хотите снять фотографию с привязкой к балансу белого цвета окружающей среды и освещению, измените настройку баланса белого цвета.

В автоматическом режиме (AUTO) правильная регулировка баланса белого цвета может быть не достигнута при съемке с близкого расстояния человеческих лиц и съемке с использованием специального источника света. В таких ситуациях выберите соответствующий баланс белого цвета для источника света. Более подробная информация о регулировке баланса белого цвета приведена далее.

AUTO: Автоматическая регулировка (Съемка с использованием источника рассеянного света).

Пользовательская настройка.

Съемка на улице в хорошую погоду.

Съемки в тени.

Съемка при освещении флюоресцентной лампой (лампой дневного света).

Съемка при освещении флюоресцентной лампой (лампой теплого белого света).

Съемка при освещении флюоресцентной лампой (лампой холодного белого света).

Съемка при освещении лампой накаливания.

* Когда срабатывает вспышка, используется баланс белого, установленный для вспышки. Чтобы достичь нужного эффекта, должен быть выбран режим принудительного отключения вспышки.

В зависимости от условий съемки (освещенности) цветовые оттенки могут изменяться.

Регулировка громкости голосовых заголовков

Во время воспроизведения голосовых заголовков Вы можете отрегулировать громкость их звучания.

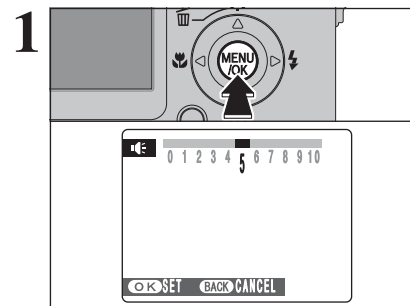

Во время воспроизведения голосового заголовка нажмите кнопку MENU/OK. Будет включен режим паузы воспроизведения голосового заголовка.

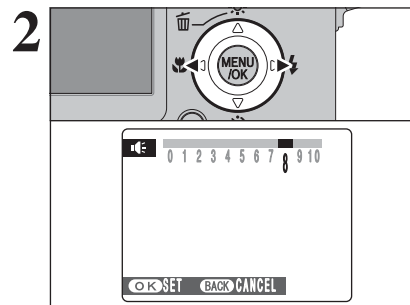

Нажатием на кнопку курсора «<<» или «>>» отрегулируйте громкость звучания заголовков.

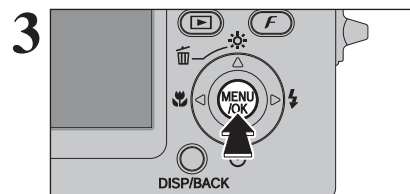

Нажмите кнопку MENU/OK, чтобы подтвердить установку нового уровня громкости. Камера начнет воспроизведение голосового заголовка.

ВОСПРОИЗВЕДЕНИЕ ГОЛОСОВЫХ ЗАГОЛОВКОВ

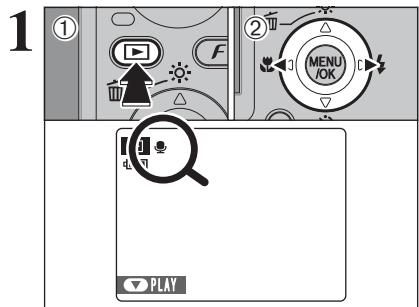

(1) Нажмите кнопку «▶», чтобы включить камеру в режиме воспроизведения.
 (2) Нажатием на кнопки курсора со стрелками влево/вправо выберите файл изображения с голосовым заголовком.

⚡ Вы не можете воспроизводить голосовые заголовки, используя режим мультикадрового воспроизведения. Для выбора режима воспроизведения одного кадра используйте кнопку DISP/BACK.

При выборе изображения с голосовым заголовком на ЖК-мониторе появляется индикатор «🗣️».

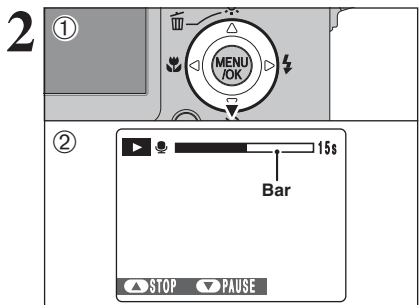

(1) Нажатием на кнопку курсора со стрелкой вниз включите воспроизведение голосового заголовка.
 (2) На экране будет отображаться время воспроизведения и шкала состояния воспроизведения.

⚡ Если звук прослушивается с трудом, отрегулируйте громкость.



Воспроизведение голосовых заголовков

Воспроизведение		После окончания воспроизведения голосового заголовка будет прекращено.
Пауза/возобновление воспроизведения		Нажатие на кнопку во время воспроизведения приводит к остановке воспроизведения. Повторное нажатие на кнопку со стрелкой вниз возобновляет воспроизведение.
Остановка		Останавливает воспроизведение. * Нажатие на кнопку «<<» или «>>», когда воспроизведение заголовка остановлено, приводит к возврату на предыдущий файл или переходу на следующий файл соответственно.
Ускоренное прослушивание	Назад Вперед	Во время воспроизведения нажмите кнопку «>», чтобы выполнить перемотку вперед; кнопку «<<» - назад. * Эти кнопки не функционируют в режиме паузы воспроизведения.

Совместимые файлы голосовых заголовков

Вы не сможете воспроизвести файлы голосовых заголовков, записанные на других камерах.

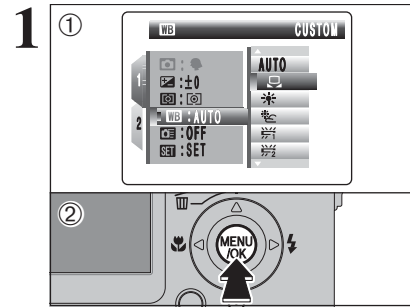

Персональная установка баланса белого

Используйте этот режим для установки баланса белого для достижения натуральных цветов при естественном или искусственном освещении. Также Вы можете использовать этот режим для достижения специальных эффектов.

(1) Выберите режим пользовательской настройки баланса белого «☑️».

(2) Нажмите кнопку MENU/OK.

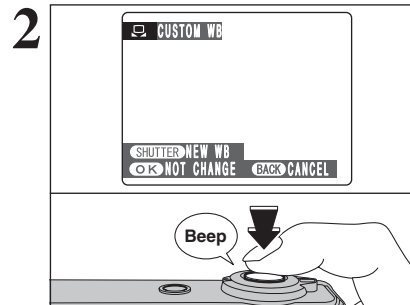

При освещении, которое будет использоваться во время съемки, поднесите лист белой бумаги к объективу, чтобы этот лист закрывал весь экран, а затем нажмите кнопку спуска затвора, чтобы установить баланс белого.

⚡ Установка баланса белого не влияет на изображение на экране ЖК-монитора.

Чтобы использовать баланс белого, установленный ранее, нажмите кнопку MENU/OK, не нажимая кнопку спуска затвора.

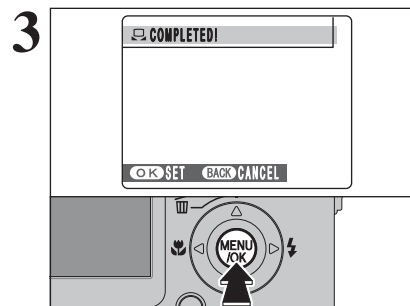

Когда будет измерена правильная экспозиция, появится сообщение COMPLETED! (ЗАКОНЧЕНО). Нажмите кнопку MENU/OK, чтобы подтвердить установку.

⚡ Установленная вручную настройка баланса белого сохраняется в памяти до тех пор, пока Вы не измените ее (даже, если будет извлечены батареи питания).

⚡ После съемки фотографий проверьте настройку параметра цветности (баланса белого) для изображения.

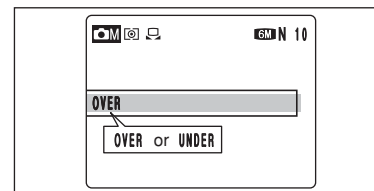

Если появится индикатор OVER или UNDER, это означает, что баланс не был измерен при правильной экспозиции. Вновь установите значение компенсации экспозиции, используя отрицательное значение (-), если отображается индикатор OVER, и положительное значение (+), если отображается индикатор UNDER.

Пример

Вы можете изменить баланс белого снимаемого изображения, воспользовавшись вместо белой цветной бумагой.

ВЫСОКОСКОРОСТНАЯ СЪЕМКА

Доступные режимы фотосъемки: **AUTO**, **SP**, **CM**

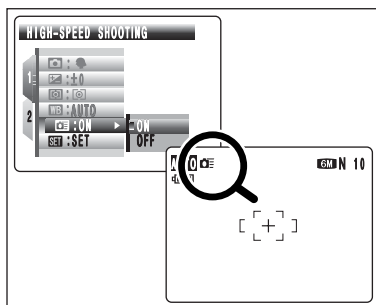

Режим высокоскоростной съемки уменьшает время, требуемое для фокусировки, когда Вы нажимаете кнопку спуска затвора наполовину. Доступное расстояние съемки варьируется от 1 метра до бесконечности.

⚡ При съемке в режиме высокоскоростной съемки батарея питания разряжается быстрее.

НЕПРЕРЫВНАЯ СЪЕМКА

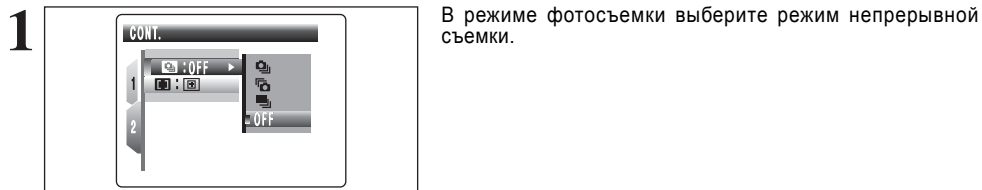

В режиме фотосъемки выберите режим непрерывной съемки.

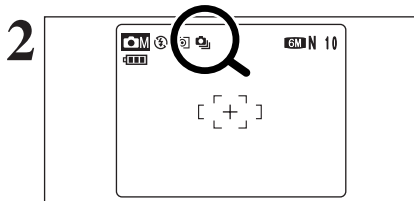

После активизации режима непрерывной съемки (кроме режима OFF (ВЫКЛ)) индикатор выбранного режима будет отображен на экране.

- 📷: Непрерывная съемка 3 первых кадров
- 📷: Непрерывная съемка 3 последних кадров
- 📷: Длительная непрерывная съемка

Замечания по использованию режимов непрерывной съемки

- Съемка будет продолжаться, пока Вы удерживаете кнопку спуска затвора в нажатом состоянии.
- Если на карте памяти xD-Picture Card недостаточно свободного места, будут записаны только кадры, для записи которых хватает места.
- В режимах непрерывной съемки 3 первых или последних кадров фокус определяется по первому кадру и не меняется во время съемки.
- Экспозиция определяется по первому кадру, однако, в режиме длительной непрерывной съемки экспозиция определяется автоматически для снимаемой сцены.
- Скорость непрерывной съемки варьируется в зависимости от скорости затвора.
- Скорость непрерывной съемки не изменяется в зависимости от разрешения и качества изображения.
- Вспышка не может использоваться, т.к. устанавливается режим принудительного отключения вспышки.
- В режимах непрерывной съемки 3 первых или последних кадров отснятые изображения после съемки всегда отображаются на экране ЖК-монитора. Обратите внимание на то, что снимки, выполненные в режиме длительной непрерывной съемки, записываются без отображения результатов.
- Непрерывная съемка не может использоваться, если выбран режим длительного экспонирования «CM».

5

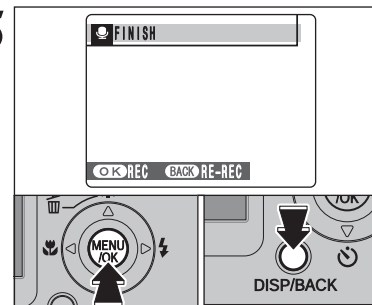

Когда Вы запишете 30 секунд голосового заголовка, на ЖК-мониторе будет отображено сообщение FINISH (КОНЕЦ).

Чтобы закончить запись:
Нажмите кнопку MENU/OK.
Чтобы переписать комментарии:
Нажмите кнопку DISP/BACK.

Если для изображения уже записан голосовой заголовок

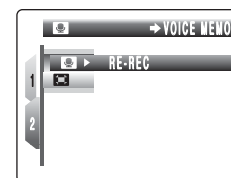

Если Вы выберете изображение, для которого уже записан голосовой заголовок, на экране появится меню, с помощью которого Вы можете выбрать: записывать или нет голосовой заголовок.

⚡ Если на экране появится сообщение «PROTECTED FRAME» (ЗАЩИЩЕННЫЙ КАДР), снимите защиту кадра.

ЗАПИСЬ ГОЛОСОВЫХ ЗАГОЛОВКОВ

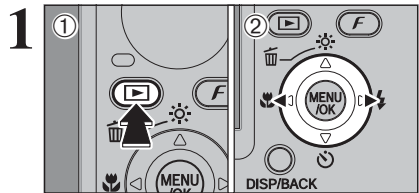

Для фотографий Вы можете записать голосовые заголовки продолжительностью до 30 секунд.
- Формат записи звука: WAVE, формат записи PCM
- Размер звукового файла: около 480 Кб (для 30-секундного голосового заголовка)

(1) Нажмите кнопку «▶», чтобы включить камеру в режиме воспроизведения.
 (2) При помощи кнопок курсора со стрелками влево/вправо выберите изображение, к которому Вы хотите добавить голосовой заголовок.

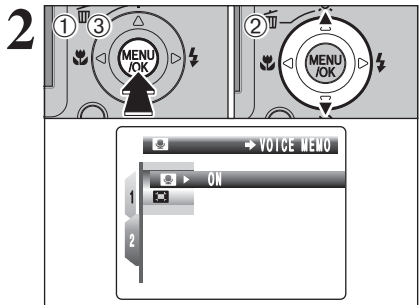

(1) Нажмите кнопку MENU/OK, чтобы отобразить меню на экране ЖК-монитора.
 (2) Нажатием на кнопки со стрелками влево/вправо выберите «☑» VOICE MEMO.
 (3) Нажмите кнопку MENU/OK.

⚡ Голосовые заголовки не могут быть записаны для файлов видеоклипов.
 ⚡ Если на экране появится сообщение «PROTECTED FRAME», снимите защиту кадра.

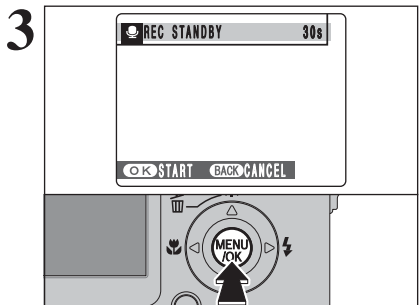

На ЖК-мониторе будет отображено сообщение «REC STANDBY». Нажмите кнопку MENU/OK, чтобы начать запись.

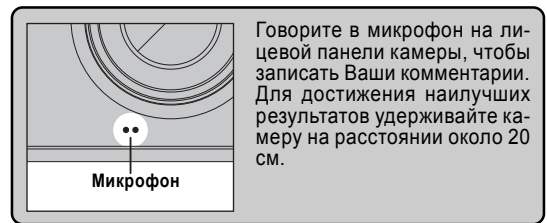

Говорите в микрофон на лицевой панели камеры, чтобы записать Ваши комментарии. Для достижения наилучших результатов удерживайте камеру на расстоянии около 20 см.



Во время записи комментариев отображается оставшееся время и мигает лампочка встроенного таймера. Когда оставшееся время достигнет 5 секунд, лампочка встроенного таймера начнет мигать еще быстрее.

⚡ Чтобы прекратить запись комментариев, нажмите кнопку MENU/OK.

Непрерывная съемка первых 3 кадров

Доступные режимы фотосъемки: **AUTO**, SP (кроме «C+M»), **IM**

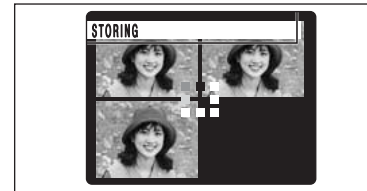

В этом режиме Вы можете осуществить съемку до 3 кадров (максимум 2,2 кадра в секунду). После выполнения съемки отснятые изображения будут последовательно отображены (начиная слева) и автоматически записаны.

⚡ Максимальное время записи файла в режиме непрерывной съемки составляет 7 секунд (при записи на карту памяти xD-Picture Card).

Непрерывная съемка 3 последних кадров

Доступные режимы фотосъемки: **AUTO**, SP (кроме «C+M»), **IM**

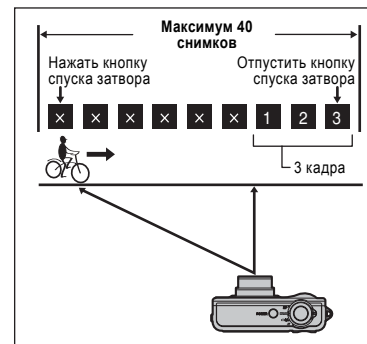

Этот режим позволяет Вам осуществить спуск затвора до 40 раз (максимум 2,2 кадра в секунду) и записать последние 3 кадра. Если Вы отпустите палец с кнопки спуска затвора до окончания спуска затвора 40 раз, фотокамера осуществит запись последних 3 кадров до момента отпущения кнопки спуска затвора. Если на карте памяти xD-Picture Card недостаточно свободного места, камера запишет такое количество кадров, на запись которых достаточно места на карте памяти xD-Picture Card.

⚡ Когда одновременно используются режим длительной непрерывной съемки и режим встроенного таймера, может быть отснят только 1 кадр.

Фокусировка на движущемся объекте

Если Вы наполовину нажмете кнопку спуска затвора, чтобы сфокусироваться на объекте в начальной точке (А), объект съемки может быть не в фокусе в точке (В), в которой Вы хотите выполнить съемку. В таких ситуациях используйте функцию фиксации фокуса или режим предварительной ручной фокусировки в точке (В) и последующей фиксации фокуса. Функция фиксации фокуса также полезна при съемке быстро движущихся объектов, на которых трудно сфокусироваться.

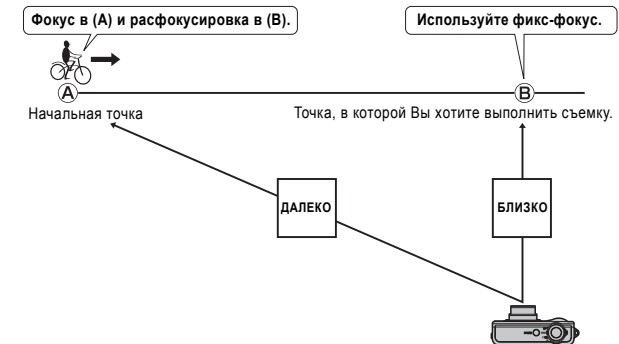

МЕНЮ ФОТОСЪЕМКИ

- Отобразите меню (стр. 45).

Длительная непрерывная съемка

Доступные режимы фотосъемки: **AUTO**, SP (кроме «C+M»),

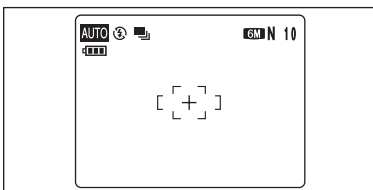

Съемка выполняется пока Вы удерживаете кнопку спуска затвора в нажатом состоянии. Этот режим позволяет Вам выполнить непрерывную съемку до 40 кадров.

Вспышка

Если выбран режим непрерывной съемки, устанавливается режим принудительного отключения вспышки. Однако, если Вы переключите камеру в режим обычной съемки, будет установлен режим работы вспышки, который использовался до переключения камеры в режим непрерывной съемки.

РЕЖИМ АВТОФОКУСИРОВКИ

Доступные режимы фотосъемки:

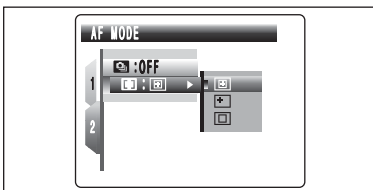

РЕЖИМ АВТОФОКУСИРОВКИ CENTER
РЕЖИМ АВТОФОКУСИРОВКИ MULTI
РЕЖИМ НЕПРЕРЫВНОЙ АВТОФОКУСИРОВКИ (CONTINUOUS)

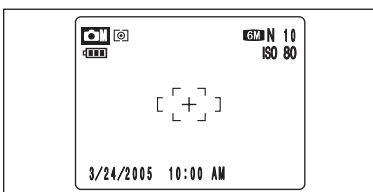

РЕЖИМ ФОКУСИРОВКИ CENTER

Камера фокусируется по центру кадра. Используйте этот режим при съемке с фикс-фокусом/фиксацией экспозиции (см. страницу 24).



РЕЖИМ ФОКУСИРОВКИ MULTI

Нажмите кнопку спуска затвора наполовину. Камера автоматически распознает объект с высокой контрастностью или объект, расположенный вблизи центра кадра, и отобразит рамку автофокусировки на объекте в фокусе.

☛ При макросъемке камера фокусируется по центру кадра (ЖК-монитора).

АВТОМАТИЧЕСКОЕ ВОСПРОИЗВЕДЕНИЕ

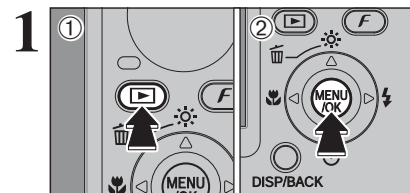

(1) Нажмите кнопку «▶», чтобы включить камеру в режиме воспроизведения.
 (2) Нажмите кнопку MENU/OK, чтобы отобразить меню на экране ЖК-монитора.

☛ Во время воспроизведения функция автоматического отключения не работает.
 ☛ Воспроизведение видеоклипа включается автоматически. Когда видеоклип закончится, воспроизведение будет начато со следующего кадра.

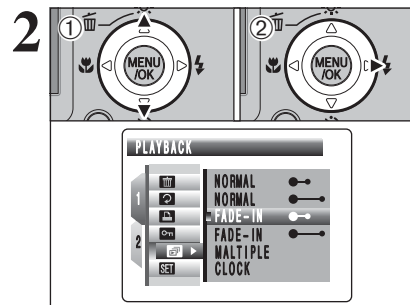

(1) При помощи кнопок курсора со стрелками вверх/вниз выберите «▶» PLAYBACK (ВОСПРОИЗВЕДЕНИЕ).
 (2) Нажмите кнопку курсора «>».

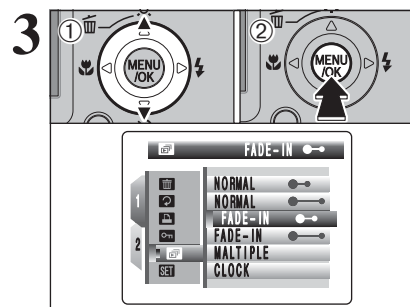

(1) С помощью кнопок со стрелками вверх/вниз выберите интервал воспроизведения.
 (2) Нажмите кнопку MENU/OK. Автоматически будет выбран следующий кадр и начнется его воспроизведение. Если выбран режим «NORMAL» или «FADE-IN», Вы можете выбирать изображения, нажимая кнопку курсора «<» или «>».
 Чтобы прервать автоматическое воспроизведение, нажмите кнопку MENU/OK.

☛ Если во время воспроизведения Вы один раз нажмете кнопку DISP/BACK, на ЖК-мониторе будет отображен номер воспроизводимого кадра.

ЗАЩИТА ИЗОБРАЖЕНИЙ: FRAME/SET ALL/RESET ALL

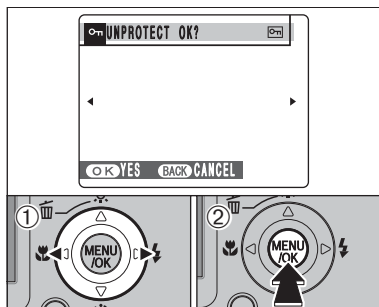

СНЯТИЕ ЗАЩИТЫ ОДНОГО КАДРА (FRAME RESET)

(1) Нажатием на кнопки курсора со стрелками влево/вправо выберите защищенный файл.
(2) Нажмите кнопку MENU/OK, чтобы снять защиту с выбранного снимка (файла).

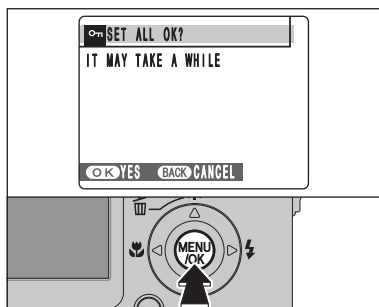

ЗАЩИТА ВСЕХ КАДРОВ (SET ALL)

Нажмите кнопку MENU/OK, чтобы установить защиту всех кадров (файлов).

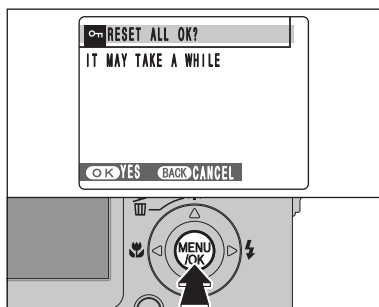

СНЯТИЕ ЗАЩИТЫ ВСЕХ КАДРОВ (RESET ALL)

Нажмите кнопку MENU/OK, чтобы снять защиту всех кадров (файлов).

Чтобы прервать процедуру в середине выполнения

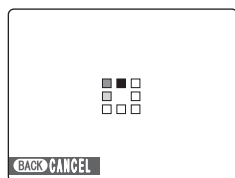

Если записано большое количество изображений, установка или снятие защиты всех кадров может занять существенное время.

Если во время установки/снятия защиты Вы захотите выполнить съемку фотографии или видеоклипа, нажмите кнопку DISP/BACK. Чтобы позже вернуться к установке или снятию защиты всех кадров, начните выполнение процедуры, описанной ранее, с шага 1.

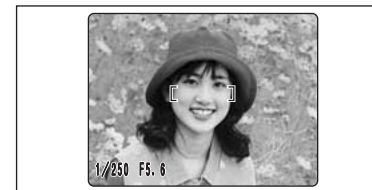

Если в центре кадра находится высококонтрастный объект

Нажмите кнопку спуска затвора наполовину. Рамка автофокусировки будет отображена на высококонтрастном объекте в центре или около центра изображения.

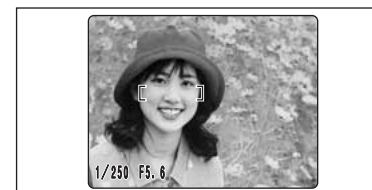

Если в центре кадра нет высококонтрастного объекта

Если камере трудно идентифицировать объект съемки в режиме MULTI, выберите режим автофокусировки CENTER и используйте режим фикс-фокуса/фиксации экспозиции.

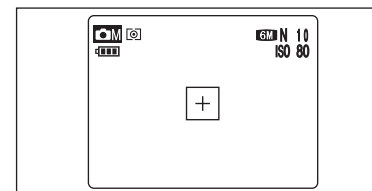

НЕПРЕРЫВНАЯ АВТОФОКУСИРОВКА

Камера непрерывно фокусируется на объекте, находящемся в пределах рамки автофокусировки. Используйте этот режим для съемки движущихся объектов.

Замечания по функции непрерывной автофокусировки

Т.к. камера непрерывно фокусируется на объекте съемки даже, когда Вы не нажимаете кнопку спуска затвора, соблюдайте следующее:

- Скорость разряда батареи питания увеличивается, т.к. камера постоянно переписывает содержимое внутренней памяти.
- Если выключена (OFF) функция автоматического отключения камеры, следите за уровнем заряда батареи питания.

СТИРАНИЕ ОДНОГО/ВСЕХ КАДРОВ

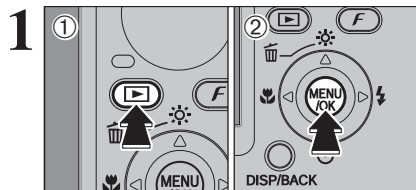

(1) Нажмите кнопку «▶», чтобы включить камеру в режиме воспроизведения.
(2) Нажмите кнопку MENU/OK, чтобы отобразить меню на экране ЖК-монитора.

Стертые изображения (файлы) не могут быть восстановлены. Скопируйте важные файлы, которые Вы не хотите удалять, на жесткий диск ПК и т.д.

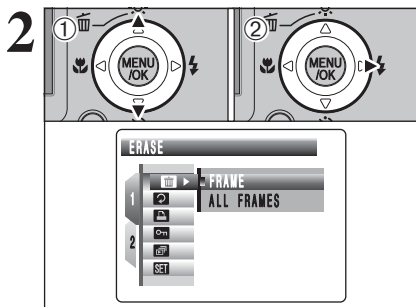

(1) При помощи кнопок курсора со стрелками вверх/вниз выберите «▶» ERASE.
(2) Нажмите кнопку курсора «>».

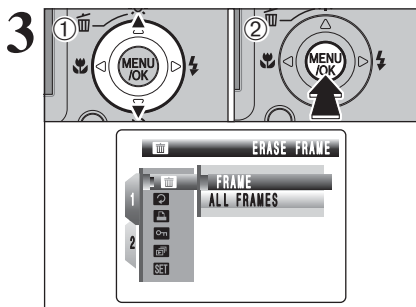

(1) При помощи кнопок курсора со стрелками вверх/вниз выберите «FRAME» или «ALL FRAMES».
(2) Нажмите кнопку MENU/OK.

FRAME (КАДР)

Эта функция позволяет стереть только выбранный файл.

ALL FRAMES (ВСЕ КАДРЫ)

Будут стерты все незащищенные кадры (файлы). Вы должны предварительно скопировать все кадры (файлы), которые Вы хотите сохранить, на персональный компьютер или другой носитель.

ЗАЩИТА ИЗОБРАЖЕНИЙ: FRAME/SET ALL/RESET ALL

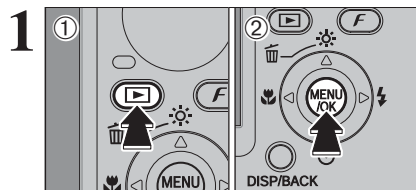

(1) Нажмите кнопку «▶», чтобы включить камеру в режиме воспроизведения.
(2) Нажмите кнопку MENU/OK, чтобы отобразить меню на экране ЖК-монитора.

Защита предотвращает случайное (непроизвольное) стирание изображений. Однако, процедура форматирования FORMAT приводит к стиранию всех изображений (файлов), включая защищенные.

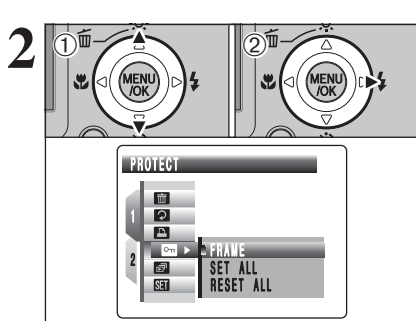

(1) При помощи кнопок курсора со стрелками вверх/вниз выберите «▶» PROTECT (ЗАЩИТА).
(2) Нажмите кнопку курсора «>».

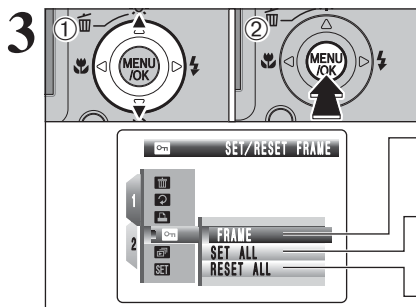

(1) Нажатием на кнопки курсора со стрелками вверх или вниз выберите «FRAME», «SET ALL» или «RESET ALL».
(2) Нажмите кнопку MENU/OK, чтобы подтвердить выбор.

FRAME

Устанавливает или снимает защиту только для выбранного изображения (файла).

SET ALL

Устанавливает защиту всех изображений (файлов).

RESET ALL

Снимает защиту со всех файлов (изображений).

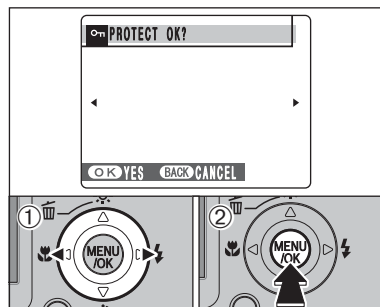

ВЫБОР КАДРА ДЛЯ УСТАНОВКИ ЗАЩИТЫ (FRAME SET)

(1) Нажатием на кнопки курсора со стрелками влево/вправо выберите файл, для которого Вы хотите установить защиту.

(2) Нажмите кнопку MENU/OK, чтобы установить защиту выбранного файла.

Чтобы установить защиту другого файла, повторите шаги (1) и (2). Чтобы закончить установку защиты файлов, нажмите кнопку DISP/BACK.

СБРОС ВСЕХ ПАРАМЕТРОВ DPOF

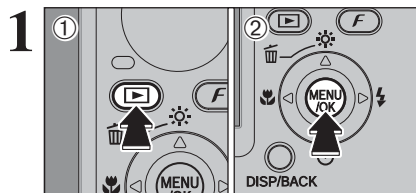

(1) Нажмите кнопку «▶», чтобы включить камеру в режиме воспроизведения.
(2) Нажмите кнопку MENU/OK, чтобы отобразить меню на экране ЖК-монитора.

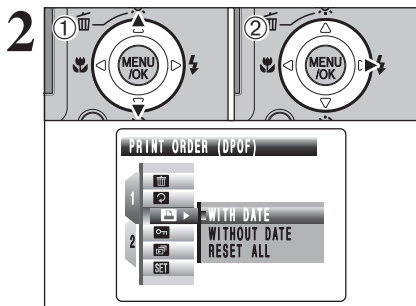

(1) При помощи кнопок курсора со стрелками вверх/вниз выберите «▶» PRINT ORDER (DPOF).
(2) Нажмите кнопку курсора «>».

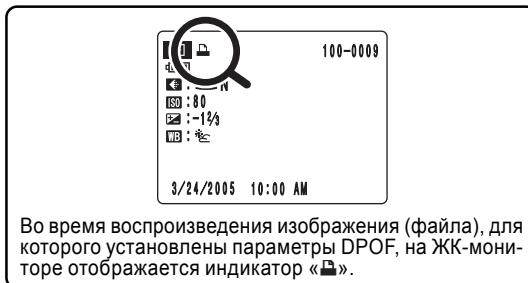

Во время воспроизведения изображения (файла), для которого установлены параметры DPOF, на ЖК-мониторе отображается индикатор «».

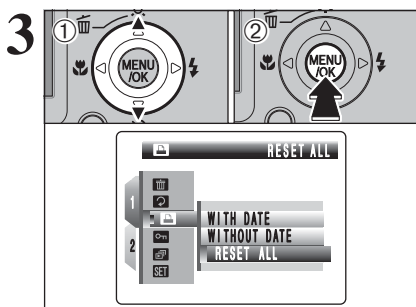

(1) С помощью кнопок со стрелками вверх/вниз выберите «RESET ALL» (СБРОС ВСЕХ ПАРАМЕТРОВ).
(2) Нажмите кнопку MENU/OK.

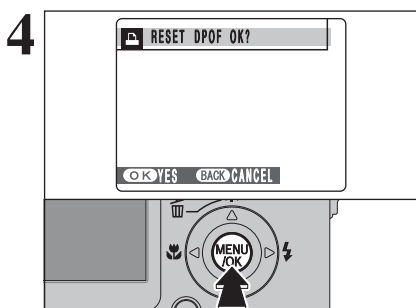

Появится подтверждающее сообщение. Чтобы выполнить сброс всех параметров DPOF, нажмите кнопку MENU/OK.

РЕЖИМ FRAME (ОДИН КАДР)

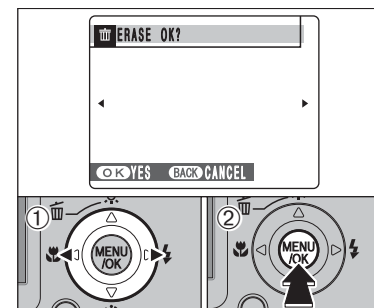

(1) Нажатием на кнопки курсора со стрелками вправо/влево выберите файл, который Вы хотите стереть.
(2) Нажмите кнопку MENU/OK, чтобы стереть отображаемый в данный момент файл (кадр).
Чтобы стереть другое изображение, повторите шаги (1) и (2).
Когда Вы закончите стирание изображений, нажмите кнопку DISP/BACK.

Каждое нажатие на кнопку MENU/OK приводит к стиранию следующего кадра (файла). Будьте внимательны, не удалите нужные файлы (снимки) по ошибке.
Защищенные файлы не могут быть стерты. Перед стиранием таких изображений снимите с них защиту.

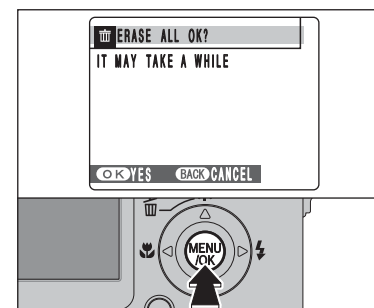

РЕЖИМ ALL FRAMES (ВСЕ КАДРЫ)

Нажатие на кнопку MENU/OK приводит к стиранию всех файлов (кадров).

Защищенные изображения (файлы) не могут быть стерты. Перед стиранием таких изображений снимите с них защиту.

Если появится сообщение «DPOF SPECIFIED. ERASE OK ?» или «DPOF SPECIFIED. ERASE ALL OK ?», вновь нажмите кнопку MENU/OK, чтобы стереть снимки (файлы).

Чтобы прекратить процедуру стирания в середине

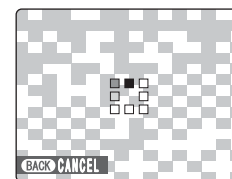

Для того, чтобы прекратить стирание всех файлов, нажмите кнопку DISP/BACK. Некоторые незащищенные файлы останутся нестертыми.

Даже, если Вы остановите процедуру стирания сразу же после ее начала, некоторые файлы могут быть стерты.

ПОВОРОТ ИЗОБРАЖЕНИЯ

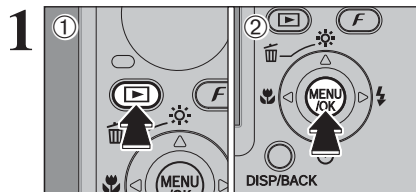

Используйте этот режим для поворота отснятого изображения.

- (1) Нажмите кнопку «▶», чтобы включить камеру в режиме воспроизведения.
- (2) Нажмите кнопку MENU/OK, чтобы отобразить меню на экране ЖК-монитора.

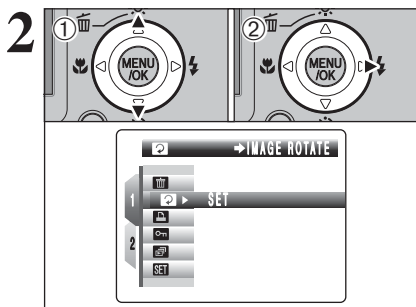

- (1) При помощи кнопок курсора со стрелками вверх/вниз выберите «IMAGE ROTATE» (ПОВОРОТ ИЗОБРАЖЕНИЯ).
- (2) Нажмите кнопку курсора «>».

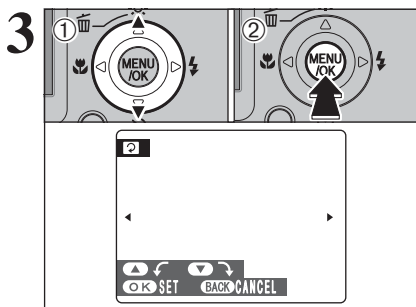

- (1) Нажатием на кнопки курсора со стрелками вверх/вниз поверните и отобразите изображение.
- (2) Нажмите кнопку MENU/OK, чтобы подтвердить поворот изображения. Если Вы хотите отменить поворот изображения, нажмите кнопку DISP/BACK.

Изображение может быть повернуто только при воспроизведении на камере FinePix F10.

Изображения, которые могут быть повернуты

Вы не сможете повернуть изображения, которые были отсняты на других камерах, отличных от FinePix F10.

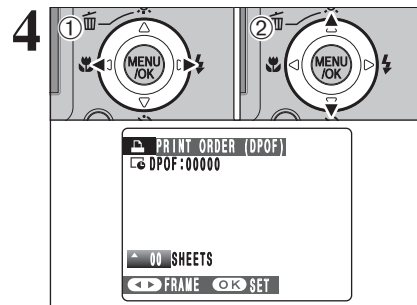

- (1) Нажатием на кнопку «<<» или «>>» отобразите снимок (кадр), для которого Вы хотите определить параметры DPOF.
- (2) При помощи кнопок со стрелками вверх/вниз установите количество копий кадра (максимум 99), которые необходимо отпечатать. Для кадров, которые Вы не хотите печатать, установите количество отпечатков 0. Чтобы определить другие параметры DPOF, повторите шаги (1) и (2).

- С одной карты памяти xD-Picture Card Вы можете заказать печать до 999 кадров.
- Параметры DPOF не могут быть установлены для видеоклипов.

Нажатие на кнопку DISP/BACK во время установки параметров DPOF приводит к отмене всех текущих настроек параметров. Если параметры DPOF были установлены ранее, будут отменены только изменения.



Всегда по окончании настройки параметров нажимайте кнопку MENU/OK.
Нажатие на кнопку DISP/BACK приводит к отмене параметров DPOF.

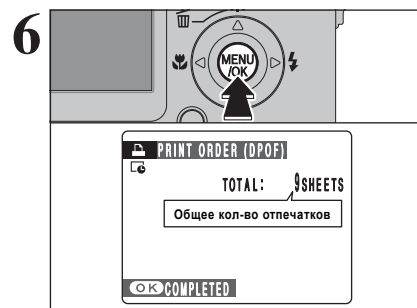

На экране ЖК-монитора будет отображен индикатор общего количества отпечатков.
Нажмите кнопку фоторежима «F».

Отмена настроек DPOF для кадра

Чтобы отменить настройку DPOF для выбранного кадра, выполните шаги 1-3, а затем:

- (1) Нажатием на кнопку со стрелкой влево или вправо выберите кадр (файл), настройку DPOF которого Вы хотите отменить.
- (2) Установите количество отпечатков 0 (ноль).

Чтобы отменить настройку DPOF для другого кадра (файла), повторите шаги (1) и (2).
Нажмите кнопку MENU/OK, чтобы закончить настройку.

ВЫБОР КАДРА ДЛЯ ПЕЧАТИ DPOF

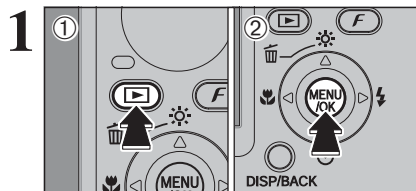

- (1) Нажмите кнопку «▶», чтобы включить камеру в режиме воспроизведения.
- (2) Нажмите кнопку MENU/OK, чтобы отобразить меню на экране ЖК-монитора.

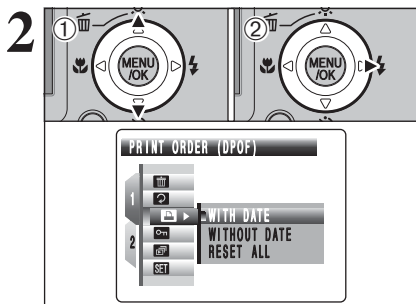

- (1) При помощи кнопок курсора со стрелками вверх/вниз выберите «▶» PRINT ORDER (DPOF).
- (2) Нажмите кнопку курсора «>».

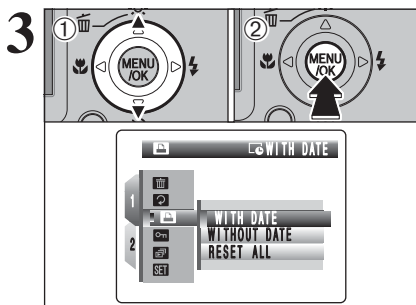
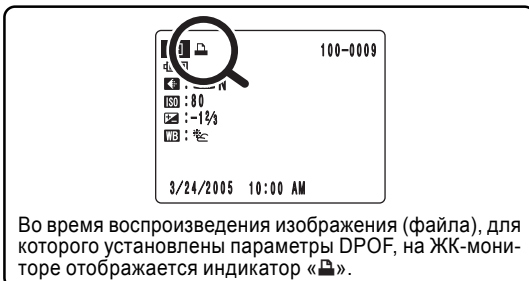

- (1) С помощью кнопок со стрелками вверх/вниз выберите «WITH DATE» (С ДАТОЙ) или «WITHOUT DATE» (БЕЗ ДАТЫ). Если Вы выберете режим «WITH DATE», на фотографиях будет отпечатана дата.
- (2) Нажмите кнопку MENU/OK.

⚠ Если Вы выберете режим WITH DATE, Вы сможете отпечатывать на снимках дату, когда будете пользоваться услугой печати или принтером, совместимым с DPOF (в некоторых случаях, в зависимости от характеристик принтера дата может не печататься).

КАК ОПРЕДЕЛИТЬ ПАРАМЕТРЫ ПЕЧАТИ (DPOF)



DPOF («Цифровой формат управления печатью») представляет собой формат, который используется для установки характеристик печати при записи изображений, отснятых на цифровой камере, на носитель информации (например, карту xD-Picture Card). Записанные характеристики включают в себя информацию о том, какие снимки будут отпечатаны.

Этот раздел подробно описывает, каким образом Вы можете распечатать снимки с Вашей камеры FinePix F10.

- Помните о том, что некоторые принтеры не поддерживают печать дат и времени на фотографиях или определение количества отпечатков.

- Обратите внимание на то, что при выборе снимков на экране могут отображаться предупреждения, приведенные ниже.

«DPOF SPECIFIED. ERASE OK ?»

«DPOF SPECIFIED. ERASE ALL OK ?»

Одновременно со стиранием изображения удаляются параметры DPOF для этого изображения.

«RESET DPOF OK ?»

Если Вы установите карту памяти xD-Picture Card, которая содержит кадры, для которых параметры печати определены на другой камере, эти параметры печати будут отменены и заменены новыми.

[DPOF FILE ERROR]

На одной карте памяти xD-Picture Card могут быть определены не более 999 снимков.

ВЫБОР КАДРА ДЛЯ ПЕЧАТИ DPOF

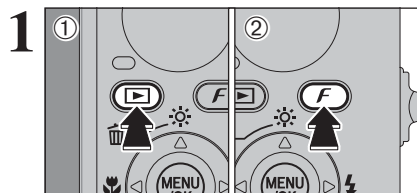

(1) Нажмите кнопку «▶», чтобы включить камеру в режиме воспроизведения.
 (2) Нажмите кнопку фоторежима «F», чтобы отобразить меню на экране ЖК-монитора.
 По умолчанию установлен режим «WITH DATE» (С ДАТОЙ). На странице 62 описана процедура выбора режима «WITH DATE» или «WITHOUT DATE» (без даты).

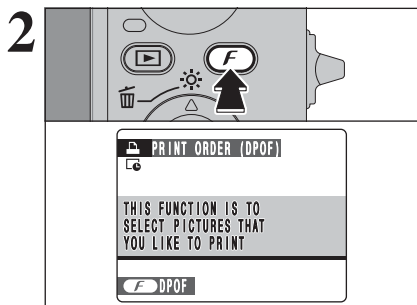

Нажмите кнопку фоторежима «F». Если ранее уже были установлены параметры DPOF, перейдите к выполнению шага 3.

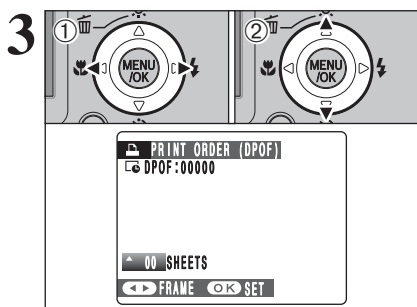

(1) Нажатием на кнопку «<<» или «>>» отобразите снимок (кадр), для которого Вы хотите определить параметры DPOF.
 (2) При помощи кнопок со стрелками вверх/вниз установите количество копий кадра (максимум 99), которые необходимо отпечатать. Для кадров, которые Вы не хотите печатать, установите количество отпечатков 0. Чтобы определить другие параметры DPOF, повторите шаги (1) и (2).

- С одной карты памяти xD-Picture Card Вы можете заказать печать до 999 кадров.
- Параметры DPOF не могут быть установлены для видеоклипов.

Нажатие на кнопку DISP/BACK во время установки параметров DPOF приводит к отмене всех текущих настроек параметров. Если параметры DPOF были установлены ранее, будут отменены только изменения.

Если параметры DPOF были определены на другой камере

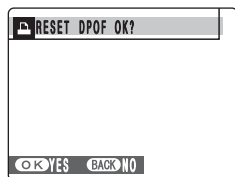

Если кадр содержит параметры DPOF, которые были определены на другой камере, на ЖК-мониторе отобразится сообщение «RESET DPOF OK?». Нажатие на кнопку MENU/OK приводит к стиранию всех параметров DPOF, установленных для каждого снимка. После этого Вы должны вновь определить параметры DPOF для каждого кадра.

- Нажатие на кнопку DISP/BACK оставляет предыдущие значения параметров DPOF неизменными.



Всегда по окончании настройки параметров нажимайте кнопку MENU/OK. Нажатие на кнопку DISP/BACK приводит к отмене параметров DPOF.

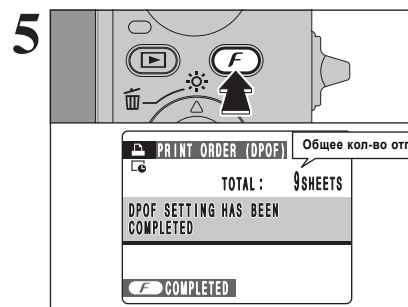

На экране ЖК-монитора будет отображен индикатор общего количества отпечатков. Нажмите кнопку фоторежима «F».

Отмена настроек DPOF для кадра

Чтобы отменить настройку DPOF для выбранного кадра, выполните шаги 1-3, а затем:
 (1) Нажатием на кнопку со стрелкой влево или вправо выберите кадр (файл), настройку DPOF которого Вы хотите отменить.
 (2) Установите количество отпечатков 0 (ноль).
 Чтобы отменить настройку DPOF для другого кадра (файла), повторите шаги (1) и (2).
 Нажмите кнопку MENU/OK, чтобы закончить настройку.