



Подготовка

Использование камеры

Дополнительные функции - Фотосъемка

- Воспроизведение

- Видеосъемка

Настройка параметров

Подключение камеры

Инсталляция программ

Приложения

Возможные неисправности

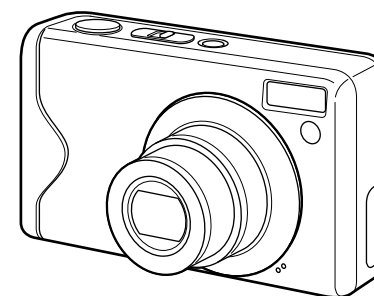

ЦИФРОВАЯ ФОТОКАМЕРА

FinePix F20

ИНСТРУКЦИЯ ПО ЭКСПЛУАТАЦИИ

Эта инструкция по эксплуатации описывает правильное использование цифровой фотокамеры FUJIFILM FinePix FinePix F20. Пожалуйста, внимательно следуйте указаниям этой инструкции.



ЗАО «Фуджифильм-РО»

123007 Москва, ул.Розанова, 10, стр.1

тел.: +7 (495) 956-98-58, факс: +7 (495) 230-62-17, 230-62-18

e-mail: info@fujifilm.ru www.fujifilm.ru

Предупреждение

ПРЕДУПРЕЖДЕНИЯ

Чтобы снизить риск возникновения огня или получения удара электрическим током, не подвергайте сетевой блок питания воздействию влаги или дождя. Не ставьте на сетевой блок питания емкости, заполненные жидкостями, например, вазы для цветов.

ВАЖНЫЕ МЕРЫ БЕЗОПАСНОСТИ

- Прочтите эту инструкцию.
- Сохраните эту инструкцию для последующего использования.
- Соблюдайте все предупреждения.
- Не пользуйтесь блоком питания вблизи воды.
- Проводите чистку блока питания только с помощью сухой тряпочки.
- Не блокируйте вентиляционные отверстия блока питания. Устанавливайте сетевой блок питания в соответствии с указаниями производителя.
- Не устанавливайте блок питания вблизи радиаторов, обогревателей, духовок и прочих устройств (включая усилители), генерирующих тепло.
- Защитите сетевой шнур от повреждений.
- Используйте только принадлежности, рекомендованные производителем.
- Во время грозы, а также, когда блок питания не используется в течение длительного времени, отключайте блок питания от сети.
- Обслуживанием и ремонтом блока питания должен заниматься квалифицированный персонал. Обслуживание блока питания требуется, если блок питания поврежден каким-либо образом (например, поврежден сетевой шнур или сетевая вилка, на блок питания попала вода или внутрь блока питания попали посторонние предметы и т.д.).

Чтобы предотвратить возникновение огня или получения удара электрическим током, не подвергайте камеру воздействию дождя или влаги.

Для пользователей в США

Протестировано в соответствии со стандартами FCC ДЛЯ ДОМАШНЕГО ИЛИ ОФИСНОГО ИСПОЛЬЗОВАНИЯ

Заявление FCC

(Федеральной комиссии по связи)

Это устройство соответствует требованиям части 15 Правил FCC. Эксплуатация этого устройства соответствует следующим двум требованиям: (1) Это устройство не может вызывать интерференцию волн, и (2) это устройство должно реагировать на любую интерференцию, включая интерференцию, которая может вызвать выполнение нежелательной операции.

ПРЕДУПРЕЖДЕНИЕ

Это устройство было протестировано и найдено соответствующим требованиям, предъявляемым к цифровым устройствам класса B (Class B), в соответствии с частью 15 Правил FCC. Эти требования обеспечивают допустимую защиту от интерференции волн при постоянной установке. Это устройство генерирует, использует и может излучать радиочастотную энергию и, если устройство будет установлено неправильно и будет неправильно эксплуатироваться, может возникнуть интерференция волн, препятствующая радиосвязи. Однако, нет гарантии отсутствия интерференции волн при установке в определенных условиях. Если это устройство создает интерференцию волн для приема радио- или телепрограмм, что может быть обнаружено выключением и включением устройства, пользователь устройства может попытаться устранить интерференцию одним из следующих способов:

- Изменив направление или положение приемной антенны.
 - Увеличив расстояние между Вашим устройством и приемником.
 - Подключив это устройство к другой сетевой розетке (отличной от розетки, к которой подключен приемник).
 - Проконсультировавшись с дилером или опытным специалистом/радиотехником.
- Любые изменения или модификации, не описанные в этой инструкции, могут привести к нарушению права пользователя на эксплуатацию этого устройства.

Замечание:

Для того, чтобы устройство соответствовало части 15 Правил FCC, устройство должно использоваться с рекомендованным компанией Fujifilm кабелем USB с ферритовым сердечником и сетевым кабелем.

Для пользователей в Канаде

ПРЕДУПРЕЖДЕНИЕ

Данная цифровая камера класса B (Class B) соответствует требованиям канадского стандарта ICES-003.

Перед использованием камеры, пожалуйста, прочтите «Меры безопасности», описанные в конце этой инструкции, и запомните эти меры безопасности.

Декларация ЕС о соответствии

Мы

Название :

Fuji Photo Film (Europe) G.m.b.H.

Адрес :

Heesenstrasse 31
40549 Dusseldorf, Germany

декларируем, что устройство

Название устройства :

ЦИФРОВАЯ КАМЕРА FUJIFILM FinePix F20

Название производителя :

Fuji Photo Film Co., Ltd.

Адрес производителя :

26-30, Nishiazabu 2-chome, Minato-ku,
Tokyo 106-8620, Japan

соответствует следующим Стандартам

Безопасность: EN60065

Электромагнитная совместимость: EN55022 : 1998 Класс B

EN55024 : 1998

EN61000-3-2 : 1995 + A1:1998 + A2:1998

с соблюдением требований директив по электромагнитной совместимости (89/336/ЕЕС, 92/31/ЕЕС и 93/68/ЕЕС) и директивы по пониженному напряжению питания (73/23/ЕЕС).



Дюссельдорф, Германия

1 июля 2006

Место

Дата

Подпись/Управляющий директор

Содержание

Предупреждение	2
Декларация ЕС о соответствии	3
Вступление	5
Принадлежности, поставляемые в комплекте	6
Крепление ремня	6
Основные части камеры	7
Пример текстового дисплея ЖК-монитора	8

Подготовка

Установка батареи питания	9
Заряд батареи питания	10
Установка карты памяти xD-Picture Card	12
Включение и выключение камеры	13
Выбор языка, установка даты и времени	13
Корректировка даты и времени	15
Выбор языка	15

Использование камеры

Съемка фотографий (автоматический режим)	16
Просмотр изображений	21
Стирание изображений/видеоклипов	24

Дополнительные функции - Фотосъемка

Использование функций фотосъемки	26
Выбор режима фотосъемки	27
Макросъемка	31
Вспышка	32
Съемка по встроенному таймеру	34
Увеличение яркости монитора	35
Использование меню F-съемки	36
Выбор меню F-съемки	36
Выбор меню съемки	36
Меню F-съемки	38
Установка чувствительности	38
Изменение качества изображения	38
Изменение параметра FinePix ЦВЕТ	39
Меню съемки	40
Компенсация экспозиции	40
Выбор режима экспозамера	40
Регулировка цветового баланса	41
Быстрая фокусировка (скоростная съемка)	42
Непрерывная съемка	42
Выбор режима фокусировки	43

Дополнительные функции - Воспроизведение

Использование меню просмотра	44
Выбор меню F-съемки (воспроизведение)	44
Выбор меню просмотра	44
Режим автоматического воспроизведения	44
Выбор кадра для печати DPOF	45
Меню просмотра	47
Поворот изображений	47
Защита изображений	47
Копирование изображений	48
Запись голосовых заголовков для снимков	49
Кадрирование изображения	52

Дополнительные функции - Видеосъемка

Запись видеоклипов	53
Изменение качества изображения	54
Воспроизведение видеоклипов	55

Настройка параметров

Настройка параметров	56
Использование меню настройки параметров ПАРАМЕТРЫ	56
Опции меню настройки параметров ПАРАМЕТРЫ	57

Подключение камеры

Подключение к телевизору	62
Подключение камеры напрямую к принтеру - функция PictBridge	63

Инсталляция программ

Инсталляция в ОС Windows	65
Инсталляция в ОС Mac OS X	67
Подключение к компьютеру	70
Использование программы FinePixViewer	72

Приложения

Опции наращивания системы	73
Дополнительные принадлежности	74
Правильная эксплуатация камеры	75
Источник питания и батарея питания	76
Замечания по карте памяти xD-Picture Card™ и внутренней памяти	78
Предупреждающие сообщения	80

Возможные неисправности

Возможные неисправности	82
-------------------------------	----

Технические характеристики	84
Описание терминов	87
Меры безопасности	88

⚠ ПРЕДУПРЕЖДЕНИЕ

Не нагревайте, не изменяйте и не пытайтесь разобрать батарею питания. Не роняйте батареи питания и не подвергайте их механическим воздействиям. Не пытайтесь перезарядить литиевые и алкалиновые батареи питания. Не храните батареи питания вместе с металлическими предметами. Любое из этих действий может вызвать взрыв батарей питания или утечку электролита, а также возникновение огня.



Используйте только батареи питания или сетевой блок питания, предназначенные для работы с этой камерой. Не используйте источники питания, рассчитанные на напряжение, отличное от напряжения питания камеры. Использование других источников питания может вызвать огонь.



Если электролит вытечет из батарей питания и попадет на кожу, в глаза или одежду, это может привести к получению травмы или потере зрения. Немедленно промойте зараженную область чистой водой и обратитесь за медицинской помощью.



Не используйте для заряда батарей питания зарядное устройство, отличное от рекомендованного.



Зарядное устройство предназначено для заряда обычных батарей питания или других типов перезаряжаемых батарей питания, может привести к вытеканию электролита, перегреву и даже взрыву.

При утилизации или хранении батарей питания закрывайте контакты батарей изолентой.



Контакт с металлическими предметами или батареями питания может привести к взрыву батареи питания.

Храните карты памяти **xD-Picture Card** в местах, недоступных для детей.



Т.к. карты памяти **xD-Picture Card** очень маленькие, они могут быть случайно проглочены маленькими детьми. Храните карту памяти **xD-Picture Card** так, чтобы дети не могли случайно проглотить ее. Если ребенок проглотит карту памяти, немедленно обратитесь к врачу.

⚠ ПРЕДОСТЕРЕЖЕНИЕ

Не пользуйтесь этой камерой в местах, подверженных воздействию масла, пара, влажности или пыли. Это может вызвать огонь или удар электрическим током.



Не оставляйте камеру в местах, подверженных воздействию чрезвычайно высокой температуры. Не оставляйте камеру в закрытом автомобиле или в месте попадания прямого солнечного света. Это может привести к возникновению огня.



Храните камеру в местах, недоступных для маленьких детей. Эта камера может стать причиной травмы.



Не пользуйтесь сетевым блоком питания, у которого повреждена сетевая вилка или слабое подключение вилки. При отключении блока питания не тяните непосредственно за сетевой шнур. Это может привести к повреждению сетевого шнура и вызвать удар электрическим током или возникновение огня.



Не накрывайте и не заворачивайте камеру или сетевой блок питания в ткань. Это может вызвать перегрев камеры и блока питания и привести к деформации корпуса или возникновению огня.



Перед чисткой камеры или, если Вы не планируете пользоваться камерой в течение длительного времени, извлеките батарею питания или отсоедините сетевой блок питания.



Несоблюдение этого правила может привести к возникновению огня или получению удара электрическим током.

Когда закончится заряд батареи питания, отключайте зарядное устройство от электрической сети.



Если Вы оставите зарядное устройство подключенным, это может привести к возникновению огня.

Использование вспышки вблизи человеческого глаз может временно повлиять на зрение. Будьте особенно осторожны при съемке детей.



При извлечении карты памяти **xD-Picture Card** карта может вылететь. Перед извлечением карты останавливайте «вылет» карты пальцем.



Если карта памяти **xD-Picture Card** вылетит, она может нанести травму.

Запрашивайте регулярную чистку и тестирование внутренних компонентов камеры.



Накопление пыли в Вашей камере может привести к возникновению огня или получению удара электрическим током. - Для запроса на внутреннюю чистку раз в 2 года обращайтесь к дилеру FUJIFILM.

Меры безопасности

- Чтобы обеспечить правильное использование Вашей цифровой камеры FinePix F20, перед использованием внимательно прочтите эти меры безопасности и всю инструкцию по эксплуатации.

- После прочтения этих мер безопасности сохраните их в надежном месте.

ИНФОРМАЦИЯ О СИМВОЛАХ

Символы, приведенные ниже, используются в этой инструкции для предупреждения о возможном получении травмы или повреждении, которые могут возникнуть, если Вы проигнорируете отмеченную этим символом информацию.

ПРЕДУПРЕЖДЕНИЕ

Этот символ означает, что в случае игнорирования информации может быть получена серьезная травма.

ПРЕДОСТЕРЕЖЕНИЕ

Этот символ означает, что в случае игнорирования информации может быть получена персональная травма или повреждение камеры.

Символы, приведенные ниже, используются для определения типа информации, которую необходимо соблюдать.



Треугольные символы предупреждают пользователя об особом внимании («Важно»).



Круглые символы с диагональной полосой предупреждают пользователя о том, что выбранное действие запрещено («Запрещено»).



Заполненные окружности с восклицательным знаком предупреждают пользователя о действии, которое необходимо выполнить («Необходимо»).

⚠ ПРЕДУПРЕЖДЕНИЕ

Если возникнет какая-либо проблема, выключите камеру, извлеките батарею питания и отсоедините сетевой блок питания.

Продолжение эксплуатации камеры, которая начала дымить, издавать странные запахи или находится в любом нештатном режиме, может вызвать возникновения огня или получение удара электрическим током.

- Обратитесь к дилеру FUJIFILM.



Отсоедините от электрической сети.

Не допускайте попадания внутрь камеры воды и посторонних предметов.

Если внутрь камеры попадет вода или посторонние предметы, выключите камеру, извлеките батарею питания и отсоедините сетевой блок питания.

Продолжение эксплуатации камеры может привести к возникновению огня или получению удара электрическим током.

- Обратитесь к дилеру FUJIFILM.



Не пользуйтесь камерой в ванной или душевой комнате.

Это может привести к возникновению огня или получению удара электрическим током.

Не пользуйтесь в ванной или душевой комнате.



Не пользуйтесь в ванной или душевой

Никогда не пытайтесь изменить или разбирать камеру. (Никогда не вскрывайте корпус камеры).

Не используйте камеру, которая упала или у которой поврежден корпус. Это может привести к возникновению огня или получению удара электрическим током.

- Обратитесь к дилеру FUJIFILM.



Не разбирайте.

Не пытайтесь модифицировать, нагревать или вытягивать соединительные кабели тяжелых предметы.

Эти действия могут привести к повреждению сетевого шнура и вызвать возникновение огня или удара электрическим током.

- Если сетевой шнур будет поврежден, обратитесь к дилеру FUJIFILM.



Не располагайте камеру на неустойчивой поверхности.

Это может привести к падению камеры и получению травмы.



Никогда не пытайтесь выполнять съемку во время движения.

Не пользуйтесь камерой, когда Вы идете по улице или едете в автомобиле. Это может привести к падению и несчастному случаю.



Не прикасайтесь к металлическим частям камеры во время грозы.

Это может привести к получению удара электрическим током, связанным с током, индуцируемым грозовым разрядом.



Не используйте батареи питания, отличные от рекомендованных.

Устанавливайте батареи питания, соблюдая полярность установки.



Вступление

■ Тестовые съемки перед фотографированием

Перед съемкой важных мероприятий (например, свадеб и туристических поездок) всегда делайте тестовые снимки и просматривайте снятое изображение для того, чтобы убедиться в нормальном функционировании фотокамеры. - Fuji Photo Film Co., Ltd. не несет ответственности за любые потери (такие, как стоимость печати фотографий или потери фотографий), вызванные неисправностью данной камеры.

■ Замечания по защите авторского права

Изображения, записанные с помощью Вашей цифровой камеры, не могут быть использованы способами, нарушающими авторское право, без разрешения правообладателя, кроме случаев использования изображений в личных целях. Обратите внимание, что съемка в кинотеатрах, на развлекательных мероприятиях и выставках часто запрещена даже, если Вы хотите использовать снимки для себя. Копирование изображений или информации, защищенной авторским правом, с карт памяти **xD-Picture Card** также может быть выполнено только с разрешения правообладателя.

■ Как обращаться с Вашей цифровой камерой

Эта камера содержит прецизионные (высокоточные) электронные компоненты. Чтобы обеспечить правильность записи изображений, не подвергайте камеру механическим воздействиям во время записи изображения.

■ Жидкие кристаллы

Если жидкокристаллический монитор поврежден, будьте особенно осторожны с жидкими кристаллами монитора. В случае возникновения одной из указанных ниже ситуаций немедленно выполните соответствующее действие.

- Если жидкие кристаллы попадут на кожу Протрите ту часть, на которую попали жидкие кристаллы, тканью, а затем тщательно промойте проточной водой и мылом.

- Если жидкие кристаллы попадут в глаза В течение 15 минут мойте глаза чистой водой, а затем обратитесь за медицинской помощью.

- Если жидкие кристаллы попали в горло Тщательно промойте горло водой. Выпейте большое количество воды и попробуйте вызвать рвоту. Затем обратитесь за медицинской помощью.

■ Информация о торговых марках

- **xD-Picture Card** и **xD-Picture Card™** являются торговыми марками Fuji Photo Film Co., Ltd.

-- IBM PC/AT является зарегистрированной торговой маркой корпорации International Business Machine Corp. в США.

- Macintosh, Power Macintosh, iMac, PowerBook, iBook и Mac OS являются зарегистрированными торговыми марками Apple Computer, Inc., зарегистрированными в США и других странах.

- Microsoft, Windows и логотип Windows являются зарегистрированными торговыми марками Microsoft Corporation of the U.S. в США и/или других странах. Windows является аббревиатурой выражения «Операционная система Microsoft Windows».

* Логотип «Designed for Microsoft Windows XP» относится только к фотокамере и драйверу.

- Остальные названия компаний или продуктов являются торговыми марками или зарегистрированными торговыми марками соответствующих компаний.

■ Замечания по электрической интерференции

Если камера используется в больницах или на самолетах, пожалуйста, помните о том, что эта камера может быть источником интерференции волн (помех) для другого оборудования в больнице или на самолете.

■ Описание телевизионных систем кодирования цвета

NTSC: National Television System Committee, стандарт телевизионной системы кодирования цвета, адаптированный преимущественно для использования в США, Канаде и Японии.

PAL: Phase Alternation by Line, стандарт телевизионной системы кодирования цвета, адаптированный преимущественно для использования в европейских странах и Китае.

■ Формат Exif Print (Exif версия 2.2)

Формат Exif Print представляет собой вновь созданный формат файловой системы цифровых камер, который содержит множество информации в целях обеспечения оптимальной печати.

Принадлежности, поставляемые в комплекте

- Перезаряжаемая батарея питания NP-70 (1)
В комплекте поставляется мягкий чехол.



- Ремень (1)

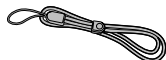

- Сетевой блок питания AC-5VC (1 комплект)

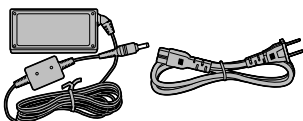

- A/V-кабель для камеры FinePix F20 (1)

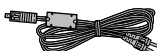

- USB-кабель для камеры FinePix F20 (1)



- CD ROM (1)
программное обеспечение для FinePix CX



- Инструкция по эксплуатации
(эта инструкция) (1)

Крепление ремня

Прикрепите ремень, как показано на рисунках 1 и 2. В процессе крепления ремня с помощью фиксатора отрегулируйте длину ремня, как показано на рисунке (1).

1

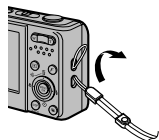

2

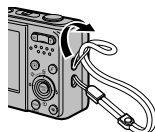

Описание терминов

EV

Цифровое значение, определяющее экспозицию. EV определяет яркость объекта и чувствительность пленки или матрицы CCD. Для ярких объектов съемки значение EV больше, для темных - меньше. Т.к. яркость объекта съемки меняется, цифровая камера поддерживает количество света, попадающего на матрицу CCD на постоянном уровне, регулируя диафрагму и скорость затвора. Если количество света, попадающего на матрицу CCD, удваивается, значение EV увеличивается на 1. Если же освещенность уменьшается в 2 раза, EV уменьшается на 1.

Частота кадров (fps)

Частота кадров представляет собой количество изображений (кадров), воспроизводимых в секунду. Эта камера выполняет съемку видеоклипов с частотой 10 кадров в секунду, описываемой как 10 fps. Для сравнения частота кадров телевизора 30 fps.

JPEG: Joint Photographics Experts Group

Формат файла, используемый для сжатия и сохранения цветных изображений. Степень сжатия может быть выбрана, но, чем выше степень сжатия, тем хуже качество распакованного файла.

Motion JPEG

Тип формата файла AVI, который управляет изображением и звуком в одном файле. Изображения в этом файле записываются в формате JPEG. Motion JPEG может быть воспроизведен в программе QuickTime 3.0 или более поздней версии. Для воспроизведения фильмов (видеоматериала) Вы можете использовать на персональном компьютере это программное обеспечение.

PC-карта

Общий термин для карт, которые соответствуют стандарту PC-карты.

Стандарт PC-карты

Стандарт для PC-карт, определенный PCMCIA.

WAVE

Стандартный формат, используемый в системах на основе Windows для сохранения звуковой информации. Файлы формата WAVE имеют расширение файла «.WAV» и звук может быть записан либо в сжатом, либо в несжатом виде. На этой камере используется запись в несжатом виде. Файлы формата WAVE могут быть воспроизведены на компьютере с помощью следующих программ:
Windows : MediaPlayer
Macintosh : QuickTime Player (версия 3.0 и выше)

Баланс белого

В зависимости от типа освещения человеческий глаз адаптируется таким образом, чтобы белый объект выглядел белым. С другой стороны такие устройства, как цифровые камеры, «видят» белые объекты белыми, предварительно настроив цветовой баланс в соответствии с цветом окружающего освещения вокруг объекта съемки. Эта настройка называется соответствием баланса белого цвета. Функция, которая автоматически приводит в соответствие баланс белого цвета, называется функцией автоматической регулировки баланса белого цвета.

Exif Print

Формат Exif Print представляет собой вновь созданный формат файловой системы цифровых камер, который содержит множество информации в целях обеспечения оптимальной печати.

■ **Стандартное количество доступных кадров на карте памяти xD-Picture Card**

Количество доступных кадров, доступное время записи или размеры файлов варьируются в зависимости от объектов съемки. Обратите также внимание на то, что для карт памяти **xD-Picture Card** большого объема разница между стандартным и реальными значениями доступных кадров увеличивается.

Качество	6M F	6M N	3:2	3M	2M	0.8M	640 (30 fps)	320 (30 fps)
Разрешение	2848 × 2136		3024 × 2016	2048 × 1536	1600 × 1200	640 × 480	640 × 480	320 × 240
Размер файла	3.0 MB	1.5 MB	1.5 MB	780 KB	630 KB	130 KB	—	—
Внутренняя память (около 10 МБ)	3	6	6	12	15	77	8 с	16 с
16 MB	5	10	10	19	25	122	13 с	26 с
32 MB	10	20	20	40	50	247	27 с	54 с
64 MB	21	42	42	81	101	497	55 с	109 с
128 MB	42	84	84	162	204	997	111 с	219 с
256 MB	85	169	169	325	409	1997	223 с	7,3 мин
512 MB	170	339	339	651	818	3993	7,4 мин	14,6 мин
1 GB	341	680	680	1305	1639	7995	14,9 мин	29,3 мин

Если Вы выполняете съемку, используя карты памяти **xD-Picture Card DPC-M256/M512/M1GB**, время записи видеоклипа может быть уменьшено, если Вы будете повторно записывать и стирать файлы изображений. В этом случае перед использованием карты памяти сотрите все файлы или отформатируйте карту памяти. Сохраните (выполните резервное копирование) нужных Вам файлов на персональный компьютер или другой носитель.

- Эти технические характеристики могут быть изменены без предварительного уведомления. FUJIFILM не несет ответственности за повреждения, вызванные ошибками в этой инструкции по эксплуатации.

- Жидкокристаллический монитор Вашей цифровой камеры произведен по передовой высокоточной технологии. Однако, на мониторе могут появляться маленькие яркие точки и необычные цвета (особенно вокруг текста). Это нормальная характеристика дисплея и она не является неисправностью. Этот эффект не оказывает никакого влияния на записанное изображение.

- Сбой в работе цифровой камеры может быть вызван сильной интерференцией волн (например, электрическими полями, статическим электричеством, помехами в линии и т.д.).

- Иногда края изображений могут выглядеть искаженными. Это нормальное явление, вызванное структурой объектива.

Основные части камеры

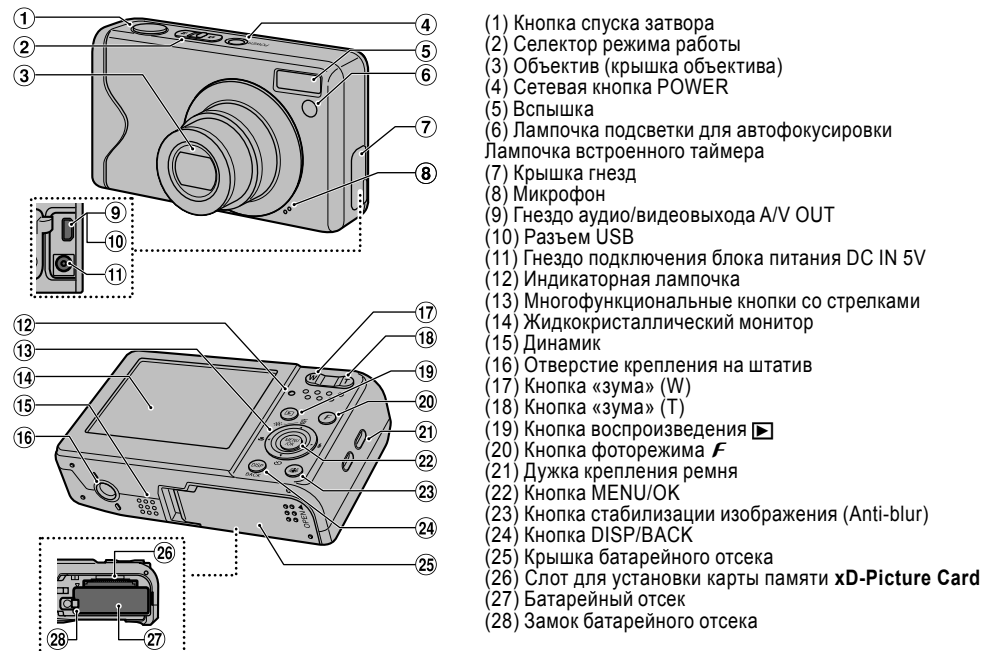

- (1) Кнопка спуска затвора
- (2) Селектор режима работы
- (3) Объектив (крышка объектива)
- (4) Сетевая кнопка POWER
- (5) Вспышка
- (6) Лампочка подсветки для автофокусировки
- (7) Крышка гнезд
- (8) Микрофон
- (9) Гнездо аудио/видеовыхода A/V OUT
- (10) Разъем USB
- (11) Гнездо подключения блока питания DC IN 5V
- (12) Индикаторная лампочка
- (13) Многофункциональные кнопки со стрелками
- (14) Жидкокристаллический монитор
- (15) Динамик
- (16) Отверстие крепления на штатив
- (17) Кнопка «зума» (W)
- (18) Кнопка «зума» (T)
- (19) Кнопка воспроизведения ▶
- (20) Кнопка фоторежима F
- (21) Дужка крепления ремня
- (22) Кнопка MENU/OK
- (23) Кнопка стабилизации изображения (Anti-blur)
- (24) Кнопка DISP/BACK
- (25) Крышка батарейного отсека
- (26) Слот для установки карты памяти xD-Picture Card
- (27) Батарейный отсек
- (28) Замок батарейного отсека

Пример текстового дисплея ЖК-монитора

■ Режим фотосъемки

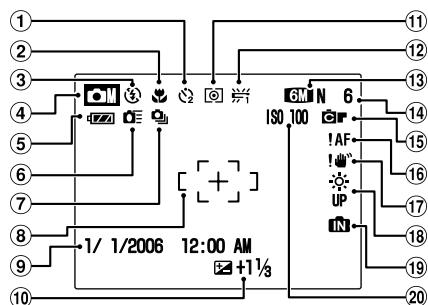

- (1) Встроенный таймер
- (2) Макросъемка
- (3) Вспышка
- (4) Режим фотосъемки
- (5) Предупреждение о разряде батареи питания
- (6) Высокоскоростная съемка
- (7) Непрерывная съемка
- (8) Рамка автофокусировки
- (9) Дата/время
- (10) Компенсация экспозиции
- (11) Фотометрия
- (12) Баланс белого
- (13) Качество изображения
- (14) Количество оставшихся снимков
- (15) FinePix COLOR
- (16) Предупреждение об автоматической фокусировке
- (17) Предупреждение о подрагивании камеры
- (18) Увеличение яркости монитора
- (19) Внутренняя память
- (20) Чувствительность

■ Режим воспроизведения

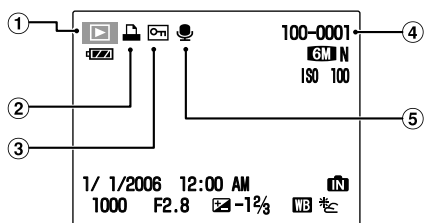

- (1) Режим воспроизведения
- (2) DPOF
- (3) Защита
- (4) Номер воспроизводимого кадра
- (5) Голосовой заголовок

Цифровая фотокамера FinePix F20 оснащена внутренней памятью, в которой Вы можете хранить фотографии, не используя карту памяти **xD-Picture Card**. Когда используется внутренняя память фотокамеры, на ЖК-мониторе отображается индикатор «**IN**».

Система

Режимы работы вспышки

автоматический, подавление красных глаз, принудительное включение и отключение вспышки, замедленная синхровспышка, подавление красных глаз + замедленная синхровспышка.

Жидкокристаллический монитор

2,5 дюйма, формат 4:3, аморфная кремниевая TFT-матрица, 153 000 пикселей, покрытие около 100%

Видеоклипы

640x480 пикселей/320x240 пикселей (640/320)
(30 кадров в секунду с монофоническим звуком)
В зависимости от свободного места на карте памяти **xD-Picture Card** или внутренней памяти может быть записана серия непрерывных снимков. Во время видеосъемки «зум» не может использоваться.

Функции фотосъемки

Высокоскоростная съемка, наилучшая компоновка кадра, окно помощи после съемки, память номера кадра.

Функции воспроизведения

Кадровое воспроизведение, автоматическое воспроизведение, мультикадровое воспроизведение, сортировка по дате, поворот изображения, голосовой заголовок.

Прочие функции

PictBridge, Exif print, выбор языка, фоторежим FinePix.

Входные/выходные гнезда

Аудио-/видеовыход A/V OUT

NTSC/PAL (с монофоническим звуком)

Цифровой вход/выход

высокоскоростной USB 2.0/PTP (протокол копирования изображения)

Гнездо DC IN 5V

Для подключения сетевого блока питания AC-5VC (в комплекте)/AC-5VX (приобретается дополнительно).

Источник питания и прочие параметры

Источник питания

перезаряжаемая батарея питания NP-70

Количество доступных кадров

Тип батареи	Количество снимков
NP-70 (1150 мА/час)	около 300 кадров

Количество кадров, приведенное в таблице, представляет собой приблизительное значение, которое основано на 50% использовании вспышки при обычной температуре окружающей среды. Однако, реальное число доступных снимков варьируется в зависимости от температуры окружающей среды и уровня заряда аккумулятора. В условиях пониженной температуры количество доступных кадров уменьшается.

Размеры камеры

93,5 мм x 56,7 мм x 26,6 мм
(без принадлежностей и дополнительных аксессуаров)

Вес камеры

150 г (без принадлежностей, батареи и карты памяти **xD-Picture Card**)

Вес для съемки

около 175 г (включая батарею питания и карту памяти **xD-Picture Card**)

Условия эксплуатации

Температура: от 0 до +40°C
Влажность 80% и менее (без конденсации влаги)

Технические характеристики

Система

Модель	Цифровая камера FinePix F20
Количество эффективных пикселей	6,3 миллиона
Матрица CCD	матрица 1/1,7 дюйма CCD HR
Носитель для хранения информации	внутренняя память (около 10 МБ)/карта памяти xD-Picture Card (16/32/64/128/256/512 МБ/1 Гб)
Формат файлов	Фотоснимки: DCF-совместимые С компрессией: JPEG (Exif версия 2.2), совм.с DPOF Видеоклипы: формат AVI, Motion JPEG Звук: формат WAV, монофонический звук
Разрешение	Фотоизображение: 2848x2136 пикселей/3024x2016 пикселей/ 2048x1536 пикселей/1600x1200 пикселей/640x480 пикселей
Объектив	объектив Fujinon с 3-кратным оптическим «зумом» F2.8-F5
Фокусное расстояние	f = от 8 до 24 мм (эквивалентно от 36 мм до 108 мм на 35-мм камерах) (3:2: эквивалентно от 37 мм до 111 мм на 35-мм камерах)
Цифровой «зум»	приблизительно 6,2x (при совместном использовании с 3-кратным оптическим «зумом» макс.увеличение 18,5x)
Диафрагма	от F2.8 до F8 (до 10 шагов)
Расстояние фокусировки	Обычная съемка: от 60 см до бесконечности Макросъемка: от 5 см до 80 см (широкоугольная съемка) От 30 см до 80 см (съемка в режиме «телефото»)
Чувствительность	AUTO */AUTO(400)/AUTO(1600)/ эквивалентно ISO 100/200/400/800/1600 * Эквивалентно ISO 100 - 2000 (варьируется в зависимости от режима фотосъемки)
Экспомер	256-зональное TTL-измерение (Multi, Spot, Average)
Контроль экспозиции	Program AE, приоритет затвора, приоритет диафрагмы
Компенсация экспозиции	от -2 EV до +2 EV с шагом 0,3 EV (в ручном режиме)
Скорость затвора (выдержка)	от 3 с до 1/2000 с (зависит от режима экспонирования) Если выбран режим ФЕЙЕРВЕРКИ, Вы можете использовать выдержку до 4 секунд.
Непрерывная съемка	непрерывная съемка первых 3 кадров: до 3 кадров (максимум 2,2 кадра в секунду) непрерывная съемка последних 3 кадров: до 3 кадров (максимум 2,2 кадра в секунду) длительная непрерывная съемка: до 40 кадров с интервалом 1,5 с в режиме 6M N (максимум 0,6 кадра/с)
Фокусировка	Режимы: Одиночная автофокусировка, непрерывная автофокусировка Система автофокусировки: TTL, контрастного типа Выбор области автофокусировки: AF (CENTER), AF (MULTI)
Баланс белого	автоматический режим, 6 режимов ручной установки, пользовательская установка баланса белого
Встроенный таймер	2/10-секундный
Вспышка	автоматическая Эффективное расстояние действия Широкоугольная съемка: от 60 см до 6,5 м Съемка в режиме телефото: от 60 см до 3,5 м Макросъемка: от 30 до 80 см

Установка батареи питания

Для работы цифровой фотокамеры необходима батарея питания (аккумулятор). Сначала установите батарею питания в фотокамеру.

■ Совместимая батарея питания

Перезаряжаемая батарея питания NP-70 (1)



⚠ ПРЕДУПРЕЖДЕНИЯ

- На заводе батарея питания заряжается не полностью. По этой причине перед эксплуатацией камеры зарядите батарею питания полностью.
- Не приклеивайте на батарею питания никаких наклеек, т.к. это может привести к застреванию батареи питания внутри камеры.
- Любой контакт батареи питания с металлическими предметами может привести к короткому замыканию и перегреву батарей питания.
- Подробная информация об аккумуляторе (перезаряжаемой батарее питания) приведена в конце инструкции.
- Всегда используйте только перезаряжаемую батарею питания NP-70 (в комплекте). Использование других марок перезаряжаемой батареи питания может привести к возникновению сбоев и неисправностей камеры.

1 Откройте крышку батарейного отсека.

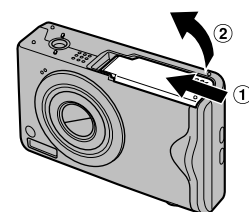

✓ ПРОВЕРЬТЕ

Прежде, чем открыть крышку батарейного отсека, убедитесь в том, что камера выключена.

⚠ ПРЕДУПРЕЖДЕНИЯ

- Не открывайте крышку батарейного отсека, когда камера включена. Это может привести к повреждению карты памяти xD-Picture Card или повреждению файлов изображений.
- Не прилагайте избыточное усилие к крышке батарейного отсека.

2 Установите батарею питания.

Совместите индикаторы на батарее питания и камере. Вставляя батарею питания, нажмите на фиксатор батареи питания. Убедитесь в надежности крепления батареи питания на месте.

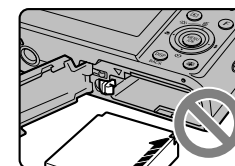
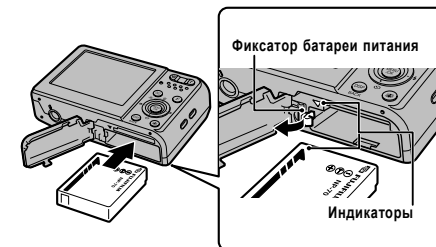

⚠ ПРЕДУПРЕЖДЕНИЕ

Правильно вставляйте батарею питания.

3 Закройте крышку батарейного отсека.

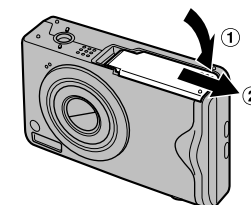

Заряд батареи питания

На заводе батарея питания заряжается не полностью и перед использованием Вы должны ее зарядить полностью.

Подключение сетевого блока питания к камере

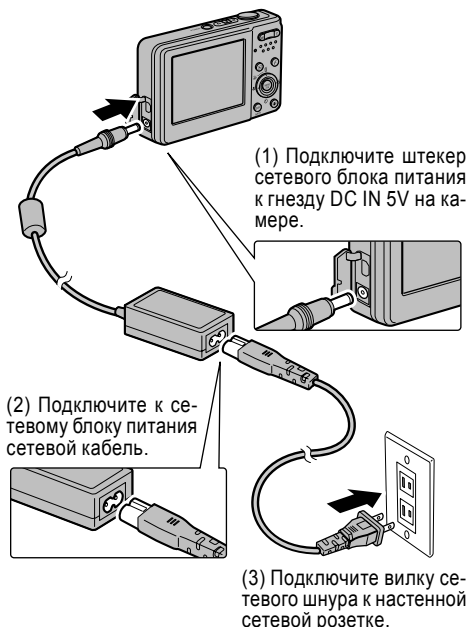

✓ ПРОВЕРЬТЕ

Правильность установки батарей питания (описано ранее).

⚠ ПРЕДУПРЕЖДЕНИЕ

Всегда убеждайтесь в том, что камера выключена.

■ Использование сетевого блока питания

Для того, чтобы избежать отключения питания в неудобное время, например, во время копирования отснятых изображений на компьютер, используйте сетевой блок питания. Вы можете выполнять съемку и воспроизводить изображения, не беспокоясь о состоянии батарей питания.

⚠ ПРЕДУПРЕЖДЕНИЯ

- Всегда используйте только сетевой блок питания FUJIFILM AC-5V, который поставляется в комплекте.
- Подключайте или отключайте сетевой блок питания только, когда камера выключена. Подключение или отключение сетевого блока питания, когда камера включена, приводит к крат-

ковременному прекращению подачи питания на камеру, поэтому отснятые в этот момент изображения не будут сохранены. Невыключение камеры также может привести к повреждению карты памяти xD-Picture Card или сбоям при подключении к компьютеру.

- Сетевая розетка должна располагаться вблизи камеры и должна быть легко доступна.
- Форма сетевой вилки и розетки варьируется в зависимости от страны использования.

Работа камеры во время заряда батареи питания

После окончания подключения начнется заряд батареи питания. Время заряда батареи питания составляет около 2,5 часов.

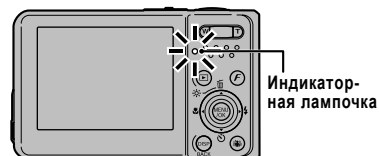

✓ ПРОВЕРЬТЕ индикаторную лампочку

- [Во время заряда] Светится красным цветом
- [По окончании заряда] Не светится
- [В случае ошибки заряда] Мигает красным цветом

Функция защиты батарей питания

Если Вы попытаетесь зарядить батарею питания сразу же после использования камеры в течение длительного времени (например, после съемки видеоклипа или подключения к компьютеру), заряд батареи питания может начаться не сразу (лампочка встроенного таймера не будет светиться красным цветом).

Это не является признаком неисправности, а защищает батарею питания от заряда, когда батарея питания теплая. Заряд батарей питания при высоких температурах может привести к ухудшению характеристик батареи питания.

Оставьте сетевой блок питания подключенным к камере и заряд автоматически начнется через 30 минут.

⚠ ПРЕДУПРЕЖДЕНИЕ

Замечания по заряду батареи питания

- Включение камеры во время заряда прерывает процесс заряда.
- При низких температурах время заряда увеличивается.

Проблемы	Возможные причины	Способ устранения
На изображении появляются мелкие точки.	Снимок был выполнен с малой скоростью затвора (длинной экспозицией) при высокой температуре.	Это характеристика матриц CCD и не является признаком неисправности камеры.
Отснятые изображения или видеоклипы не записываются.	Во время включения камеры был включен или отключен сетевой блок питания.	Подключайте или отключайте блок питания только, когда камера выключена. Несоблюдение этого требования может привести к повреждению карты памяти xD-Picture Card или сбою соединения между камерой и компьютером.
Невозможно стирание снимка. Невозможно стирание всех снимков.	Некоторые снимки могут быть защищены.	Снимите защиту снимков, используя камеру, на которой эта защита была установлена.
Не работает функция нумерации кадров ПОДРЯД.	Вы открыли крышку батарейного отсека, не выключив камеру.	Всегда при замене батарей питания или карты памяти xD-Picture Card выключайте камеру. Открытие крышки батарейного отсека, не выключив камеру, может привести к сбою функции нумерации кадров.
Отсутствует изображение или звук на телевизоре.	Камера не подключена к телевизору. На телевизоре выбран вход TV. Неправильно выбрана система кодирования видеосигнала на видеовыходе.	Правильно подключите камеру к телевизору. Переключите телевизор на вход VIDEO. Выберите систему NTSC или PAL.
Черно-белое изображение на экране телевизора.	Неправильно выбрана система кодирования видеосигнала на видеовыходе.	Выберите систему NTSC или PAL.
Камера не реагирует на изменение положения переключателей.	Это может быть кратковременный сбой камеры. Разряжены батареи питания.	Кратковременно извлеките батареи питания или отсоедините сетевой блок питания, а затем установите их обратно или подключите сетевой блок питания и попробуйте включить камеру. Установите новые или полностью заряженные батареи питания.
Камера работает неправильно.	Это может быть кратковременный сбой камеры.	Кратковременно извлеките батареи питания или отсоедините сетевой блок питания, а затем установите их обратно или подключите сетевой блок питания и попробуйте включить камеру. Если сообщение об ошибке не погаснет, обратитесь к дилеру FUJIFILM.

Возможные неисправности

Проблемы	Возможные причины	Способ устранения
После нажатия на кнопку POWER ничего не происходит.	Разряжены батареи питания. Батареи питания установлены неправильно. Крышка батарейного отсека закрыта неправильно. Неправильно подключен сетевой блок питания.	Установите новые или полностью заряженные батареи питания. Правильно установите батареи питания. Правильно закройте крышку батарейного отсека. Правильно подключите сетевой блок питания к камере.
Батареи питания быстро разряжаются.	Камера используется в слишком холодных условиях. Загрязнены контакты. Одни и те же батареи питания используются слишком долго. Перезаряжаемые батареи питания (если используются) деактивированы или емкость батарей питания уменьшилась из-за эффекта памяти.	Поместите батареи питания в карман или другое теплое место, а затем (перед съемкой) установите их в камеру. Протрите контакты батареи питания чистой, сухой тряпочкой. Батареи питания больше не могут быть перезаряжены. Установите новые или полностью заряженные батареи питания. Используйте функцию разряда перезаряжаемых батарей питания для восстановления полной емкости батарей питания.
Во время эксплуатации камера внезапно выключается.	Разряжены батареи питания. Вилка сетевого блока питания отсоединена от розетки.	Установите новые или полностью заряженные батареи питания. Подключите сетевой блок питания.
Экранные сообщения отображаются не на английском языке.	В меню ПАРАМЕТРЫ «言語/LANG.» выбран не-английский язык.	Выберите английский язык (ENGLISH).
После нажатия на кнопку спуска затвора фотография отсутствует.	Переполнена карта памяти или внутренняя память. Карта памяти или внутренняя память не отформатирована. Загрязнены контакты карты памяти xD-Picture Card. Карта памяти xD-Picture Card повреждена. Разряжены батареи питания. Функция автоматического отключения выключает камеру.	Установите новую карту xD-Picture Card или сотрите ненужные снимки. Отформатируйте карту памяти xD-Picture Card или внутреннюю память камеры. Протрите область контактов карты памяти xD-Picture Card мягкой, сухой тряпочкой. Установите новую карту памяти xD-Picture Card. Установите новые или полностью заряженные батареи питания. Включите камеру.
После съемки ЖК-монитор темнеет.	Вы выполняете съемку со вспышкой.	Жидкокристаллический монитор может темнеть на время заряда вспышки.
Трудности с фокусировкой на объекте съемки.	Вы выполняете съемку с близкого расстояния, не используя режим макросъемки. Выбран режим макросъемки. Вы выполняете съемку объекта, который не подходит для автофокусировки.	Выберите режим макросъемки. Отключите режим макросъемки. Используйте режим фикс-фокуса/фиксации экспозиции.
Невозможно использование вспышки.	Вы нажали кнопку спуска затвора во время заряда вспышки. Выбрана сюжетная программа «Пейзаж». Разряжены батареи питания.	Дождитесь окончания заряда вспышки, а затем нажмите кнопку спуска затвора. Измените режим фотосъемки. Установите новые или полностью заряженные батареи питания.
Параметры вспышки ограничены и не могут быть выбраны.	Выбрана сюжетная программа фотосъемки.	Параметры вспышки ограничены из-за настроек типа сцены. Измените режим съемки, чтобы расширить параметры вспышки.
Воспроизводимое изображение темное даже, когда используется вспышка.	Объект съемки находится слишком далеко. Вы пальцем закрываете вспышку.	Выполняйте съемку в пределах эффективного расстояния действия вспышки. Правильно удерживайте камеру.
Изображение размыто.	Загрязнен объектив. Во время съемки появляется индикатор «! AF». Во время съемки появляется индикатор «! ».	Проведите чистку объектива. Проверьте фокусировку и выполните съемку. Это может вызвать подрагивание камеры. Надежно удерживайте камеру.

Проверка оставшегося заряда батарей питания

Включите камеру и проверьте индикатор состояния батарей питания, отображаемый на ЖК-мониторе.

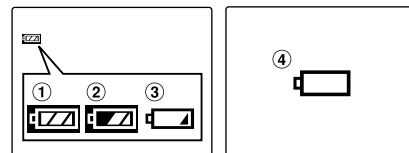

- (1) Батарея питания полностью заряжена. (Светится белым цветом).
- (2) Батарея питания разряжена наполовину. (Светится белым цветом).
- (3) Батарея питания близка к разряду. Замените или перезарядите батарею питания, т.к. срок работы такой батареи минимален. (Светится красным цветом).
- (4) Батарея питания разряжена. Дисплей на короткое время погаснет и камера прекратит работу. Замените или перезарядите батарею питания. (Мигает красным цветом).

! ПРЕДУПРЕЖДЕНИЯ

- В условиях пониженной температуры предупреждение о разряде батареи питания может появляться раньше. Это связано с природой батареи питания и является нормальным явлением. Перед использованием положите батареи питания в карман, чтобы нагреть их.
- Разряд батареи питания (когда красным цветом мигает индикатор «! ») может привести к сбоям в работе камеры, например, к автоматическому выключению камеры, не задвигая объектив. Всегда устанавливайте полностью заряженную батарею питания.
- В зависимости от режима работы камеры и типа используемых батарей питания переход от «! » к «! » может занимать меньшее время.

Установка карты памяти xD-Picture Card

Несмотря на то, что Вы можете сохранять снимки во внутренней памяти камеры, Вы также можете использовать для хранения изображений карту памяти **xD-Picture Card** (приобретается дополнительно). Внутри батарейного отсека располагается слот для установки карты памяти **xD-Picture Card**.

1 Откройте крышку батарейного отсека.

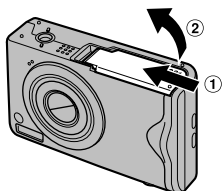

2 Установите карту памяти xD-Picture Card.



Совместите золоченую маркировку с областью золоченых контактов.

3 Закройте крышку батарейного отсека.

Как заменить карту памяти xD-Picture Card

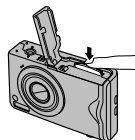

Нажмите на карту памяти **xD-Picture Card**, установленную в слот, а затем медленно отпустите палец. Фиксатор карты будет освобожден и карта памяти **xD-Picture Card** будет извлечена.

! ПРЕДУПРЕЖДЕНИЯ

- Храните карты памяти **xD-Picture Card** в местах, недоступных для детей. В противном случае дети могут проглотить карту памяти **xD-Picture Card** и задохнуться. Если ребенок проглотит карту памяти **xD-Picture Card**, немедленно обратитесь за медицинской помощью.
- Если карта памяти **xD-Picture Card** вставляется неправильно, она может неполностью войти в слот. Не прилагайте слишком большое уси-

лие при установке карты памяти **xD-Picture Card**.
 - Обратите внимание на то, что карта памяти **xD-Picture Card** может вылететь из слота, если Вы быстро отпустите палец после нажатия на фиксатор.
 - Работа камеры гарантируется только, если используются карты памяти FUJIFILM **xD-Picture Card**.
 - Дополнительная информация о карте памяти **xD-Picture Card** приведена в конце инструкции.

📌 ЗАМЕЧАНИЕ

- Размер файла-изображения варьируется в зависимости от объекта съемки. По этой причине отображаемое число может не соответствовать реальному количеству кадров.
- Информация о стандартном количестве доступных снимков приведена в конце инструкции.

■ Информация о внутренней памяти

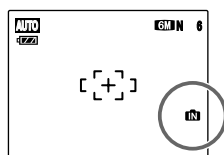

Фотокамера FinePix F20 оснащена внутренней памятью, в которой Вы можете сохранять отснятые снимки, не используя карту памяти **xD-Picture Card**. Когда используется внутренняя память, на экране отображается индикатор «6».

Когда в камеру установлена карта памяти **xD-Picture Card** (приобретается дополнительно) [Запись изображений]: Запись выполняется на карту памяти **xD-Picture Card**. [Воспроизведение изображений]: Будут воспроизводиться снимки, записанные на карту памяти **xD-Picture Card**.

Если карта памяти **xD-Picture Card** (приобретается дополнительно) не установлена в камеру [Запись изображений]: Запись выполняется во внутреннюю память. [Воспроизведение изображений]: Будут воспроизводиться снимки, записанные на во внутреннюю память.

■ Информация о файлах, сохраненных в памяти

В случае сбоя в работе фотокамеры фотоснимки (изображения), хранящиеся в памяти фотокамеры, могут быть повреждены или стерты. Сохраняйте важные снимки на других носителях (например, на магнитно-оптический диск, CD-R, CD-RW, жесткий диск и т.д.).
 Вы также можете скопировать отснятые изображения из внутренней памяти на карту памяти **xD-Picture Card**.

Отображаемое предупреждение	Описание	Способ устранения
ОШИБКА ЧТЕНИЯ	- Файл, который Вы хотите воспроизвести, был записан неправильно. - Загрязнены контакты карты памяти xD-Picture Card . - Сбой камеры. - Вы пытаетесь воспроизвести видеоклип, записанный на другой камере.	- Изображения не могут быть воспроизведены. - Протрите область контактов карты памяти xD-Picture Card при помощи сухой, мягкой ткани. Иногда бывает необходимо отформатировать карту памяти xD-Picture Card . - Обратитесь к дилеру FUJIFILM. - Видеоклипы не могут быть воспроизведены.
СЛИШКОМ МНОГО КАДРОВ	В режиме сортировки по дате Вы пытаетесь отобразить больше 5000 снимков.	В режиме сортировки по дате могут быть отображены не более 4999 снимков.
КАДР ЗАЩИЩЕН	- Выбранный Вами файл защищен от стирания.	- Защищенные файлы не могут быть стерты. Снимите защиту с этих файлов.
ОШИБКА	- Сбой файла голосового заголовка. - Сбой в работе камеры.	- Голосовой заголовок не может быть воспроизведен. - Обратитесь к дилеру Fujifilm.
ИЗОБРАЖЕНИЙ НЕТ ИЗОБРАЖЕНИЙ НЕТ	Вы пытаетесь скопировать изображения с карты памяти xD-Picture Card или внутренней памяти, но изображения отсутствуют.	Копирование не может быть выполнено.
03М МАСШТАБИРОВАНИЕ НЕВОЗМОЖНО	Вы пытаетесь скадрировать изображение с разрешением 0,3М.	Изображение не может быть скадрировано.
МАСШТАБИРОВАНИЕ НЕВОЗМОЖНО	- Вы пытаетесь скадрировать изображение, отснятое на другой камере (отличной от FinePix F20). - Изображение повреждено.	Изображение не может быть скадрировано.
ОШИБКА ФАЙЛА DPOF	В режиме DPOF был установлен режим печати более 1000 кадров.	Максимальное количество кадров на одной карте xD-Picture Card , для которых может быть определено количество отпечатков, составляет 999. Скопируйте изображения, которые Вы хотите отпечатать, на другую карту памяти xD-Picture Card , а затем определите параметры DPOF.
DPOF НЕ МОЖЕТ БЫТЬ ВЫБРАН DPOF НЕ МОЖЕТ БЫТЬ ВЫБРАН	Вы пытаетесь определить параметры DPOF для изображения, которое не поддерживает DPOF.	Для таких кадров невозможна печать с использованием параметров DPOF.
ПОВОРОТ НЕВОЗМОЖЕН ПОВОРОТ НЕВОЗМОЖЕН	Вы пытаетесь повернуть видеоклип или снимок, отснятый на другой камере.	Эти изображения не могут быть повернуты.
ОШИБКА СВЯЗИ	Камера не подключена к компьютеру или принтеру.	- Проверьте правильность подключения кабеля с разъемами USB. - Убедитесь в том, что принтер включен.
ОШИБКА ПРИНТЕРА	Отображается при использовании функции PicBridge.	- Убедитесь в том, что в принтере есть бумага и заправлены чернила. - Кратковременно выключите принтер, а затем вновь включите его. - Обратитесь к инструкции по эксплуатации принтера.
ОШИБКА ПРИНТЕРА ВОЗОБНОВИТЬ?	Отображается при использовании функции PicBridge.	Убедитесь в том, что в принтере есть бумага и заправлены чернила. После устранения ошибки печать будет автоматическим образом возобновлена. Если сообщение об ошибке появится вновь, нажмите кнопку MENU/OK, чтобы возобновить печать.
ПЕЧАТЬ НЕВОЗМОЖНА	Отображается при использовании функции PicBridge.	- Обратитесь к инструкции по эксплуатации принтера и убедитесь в том, что принтер поддерживает формат изображений JFIF-JPEG или Exif-JPEG. Если принтер не поддерживает эти форматы, принтер не сможет распечатать изображение(я). - Вы не можете распечатать изображения с видеоклипов. - Это изображение отснято на камере FinePix F20? Иногда невозможно печать некоторых изображений, отснятых на других камерах.

Предупреждающие индикаторы

В таблице внизу приведены предупреждения, которые отображаются на экране ЖК-монитора.

Отображаемое предупреждение	Описание	Способ устранения
Светится красным Мигает красным	Батареи питания камеры близки к разряду или разряжены.	Замените или перезарядите батареи питания.
	Сильное влияние перемещения камеры из-за низкой скорости затвора.	Используйте режим съемки со вспышкой. Однако, для некоторых сцен и режимов необходимо использовать штатив.
!AF	Функция автоматической фокусировки не может эффективно работать.	- Если изображение слишком темное, выберите объект, находящийся на расстоянии около 2 метров от объекта съемки. - Используйте для съемки режим фикса.
!AE	Выход за пределы диапазона автоматической регулировки экспозиции.	Съемка может быть выполнена, но экспозиция будет установлена неправильно.
ОШИБКА ФОКУСИРОВКИ ОШИБКА ЗУМА	Сбой или неисправность камеры.	- Включите камеру, не прикасаясь к объективу. - вновь выключите и включите камеру. Если сообщение не исчезнет, обратитесь к дилеру FUJIFILM.
НЕТ КАРТЫ	Не установлена карта памяти xD-Picture Card.	Правильно устанавливайте карту памяти xD-Picture Card.
КАРТА НЕ ОПРЕДЕЛЕНА	- Карта памяти xD-Picture Card не отформатирована. - Загрязнены контакты карты xD-Picture Card. - Сбой камеры.	- Отформатируйте карту памяти xD-Picture Card. - Протрите область контактов карты xD-Picture Card при помощи сухой, мягкой ткани. Иногда бывает необходимо отформатировать карту xD-Picture Card. Если сообщение об ошибке появится вновь, замените карту xD-Picture Card. - Обратитесь к дилеру FUJIFILM.
ОШИБКА КАРТЫ	- Загрязнены контакты карты xD-Picture Card. - Карта памяти xD-Picture Card повреждена. - Карта памяти xD-Picture Card неправильно отформатирована. - Сбой камеры.	- Протрите область контактов карты памяти xD-Picture Card при помощи сухой, мягкой ткани. Иногда бывает необходимо отформатировать карту памяти xD-Picture Card. Если сообщение об ошибке появится вновь, замените карту памяти xD-Picture Card. - Обратитесь к дилеру FUJIFILM.
КАРТА ЗАПОЛНЕНА ПАМЯТЬ ЗАПОЛНЕНА	Карта памяти xD-Picture Card или внутренняя память записана полностью.	Сотрите некоторые изображения или используйте карту памяти xD-Picture Card, на которой достаточно свободного места.
ОШИБКА ЗАПИСИ	- Информация не может быть записана из-за ошибки карты памяти xD-Picture Card или сбоя связи между картой памяти xD-Picture Card и камерой. - Отснятое изображение не может быть записано, т.к. его размер превышает величину свободного места на карте памяти xD-Picture Card.	- Переустановите карту памяти xD-Picture Card или выключите и вновь включите камеру. - Используйте новую карту памяти памяти xD-Picture Card.
ЗАНЯТ	Временные характеристики неправильны, т.к. карта памяти xD-Picture Card была отформатирована на компьютере.	Используйте карту памяти xD-Picture Card, отформатированную на камере.
НОМЕРА КАДРОВ ИЗРАСХОД.	Номер кадра достиг 999-9999.	(1) Установите в камеру отформатированную карту xD-Picture Card. (2) В меню ПАРАМЕТРЫ установите НОМЕР КАДРА в положение ЗАМЕНА. (3) Начните съемку. (Нумерация будет начата с 100-0001). (4) В меню SET-UP установите параметр НОМЕР КАДРА в положение ПОДРЯД.

Включение и выключение фотокамеры

Включение фотокамеры в режиме фотосъемки

Чтобы включить камеру, до конца (полностью) нажмите кнопку POWER. Нажмите кнопку POWER еще раз, чтобы выключить камеру.

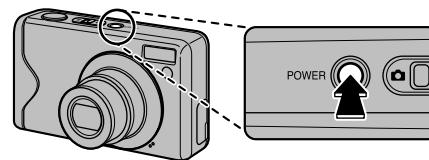

ЗАМЕЧАНИЕ

Переключение между режимами фотосъемки и воспроизведения

Чтобы переключиться в режим воспроизведения, во время съемки нажмите кнопку воспроизведения . Для того, чтобы вернуться в режим фотосъемки, наполовину нажмите кнопку спуска затвора.

ПРЕДУПРЕЖДЕНИЯ

- После включения камеры в режиме фотосъемки выдвигается объектив. Не блокируйте объектив.
- Будьте осторожны, не оставляйте на объективе камеры отпечатков, т.к. это повлияет на качество изображения на снимках.

Включение камеры в режиме воспроизведения

На 2 секунды нажмите кнопку воспроизведения , чтобы включить камеру в режиме воспроизведения. Чтобы выключить камеру, нажмите кнопку POWER.

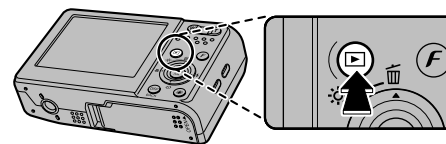

ЗАМЕЧАНИЕ

Чтобы вернуться в режим фотосъемки, наполовину нажмите кнопку спуска затвора.

Выбор языка, установка даты и времени

При первом (после покупки) включении камеры язык, дата и время стираются. Выберите язык и установите дату и время.

1 При включении камеры на ЖК-мониторе появится экран 言語/LANG.



(1) Нажатием на многофункциональные кнопки со стрелками выберите нужный язык.



(2) Нажмите кнопку MENU/OK, чтобы подтвердить выбор.

2 Установите дату и время.



(1) Нажатием на кнопки </> выберите позицию ввода года, месяца, дня, часов и минут.



(2) Нажатием на кнопки со стрелками вверх/вниз установите значение выбранного параметра.

ЗАМЕЧАНИЯ

- Если Вы будете удерживать в нажатом состоянии кнопку со стрелкой вверх/вниз, цифры будут изменяться непрерывно.
- Когда отображаемое время пройдет цифру «12», произойдет автоматическое переключение режима AM/PM.

3 Измените формат отображения даты.



(1) При помощи кнопок < и > выберите строку формата даты.



(2) С помощью кнопок со стрелками вверх/вниз установите формат даты.



(3) Всегда после окончания настройки параметров нажимайте кнопку MENU/OK.

Формат даты

Например, 24 июля 2006 года

ГГ.ММ.ДД: 2006.7.24.

ММ/ДД/ГГ: 7/24/2006

ДД.ММ.ГГ: 24.7.2006

ЗАМЕЧАНИЕ

Если Вы извлекли батарею питания или оставляли камеру на длительное время, при включении камеры появится экран меню START MENU. Если сетевой блок питания был подключен или батарея питания была установлена в течение 2 и более часов, параметры камеры будут сохраняться в памяти в течение 6 часов даже в случае отключения источника питания.

Функция автоматического выключения камеры

Функция автоматического выключения камеры
Если Вы не будете пользоваться камерой в течение 2 или 5 минут, функция автоматического отключения камеры выключит камеру (при условии, что эта функция включена). Чтобы включить камеру, нажмите кнопку POWER. Чтобы воспроизвести отснятые изображения, удерживайте кнопку воспроизведения  в нажатом состоянии около 1 секунды.

ЗАМЕЧАНИЯ

Существуют два типа карт памяти **xD-Picture Card**: стандартного типа и типа М (содержащие букву М в номере модели, например, DPC-M1GB).

Фотокамера FinePix F20 совместима с картами типа М, однако, в зависимости от использовавшегося устройства записи может быть несовместима с этими картами.

■ Использование карты памяти xD-Picture Card или внутренней памяти совместно с персональным компьютером

- Если Вы планируете выполнять съемку фотографий, используя карту памяти **xD-Picture Card** или встроенную память, которая использовалась совместно с персональным компьютером, отформатируйте карту памяти **xD-Picture Card** на Вашей камере.

- При форматировании карты памяти **xD-Picture Card** или внутренней памяти автоматически создается папка. Отснятые изображения сохраняются в этой папке.

- Не изменяйте и не удаляйте названия папки или файлов на карте памяти **xD-Picture Card** или внутренней памяти на персональном компьютере, т.к. в этом случае Вы не сможете воспользоваться картой памяти **xD-Picture Card** на Вашей камере.

- Всегда для стирания изображений на карте памяти **xD-Picture Card** или внутренней памяти используйте цифровую камеру.

- Чтобы отредактировать отснятое изображение, скопируйте снимки на жесткий диск компьютера, а затем отредактируйте скопированное изображение.

■ Технические характеристики карты памяти xD-Picture Card

Тип Карта хранения (памяти) изображений для цифровых камер (**xD-Picture Card**)

Тип памяти флэш-память типа NAND

Условия эксплуатации температура: от 0°C до +40°C

влажность: 80% или менее (без конденсации влаги)

25 мм x 20 мм x 2,2 мм

Размеры

Замечания по карте памяти xD-Picture Card™/внутренней памяти

■ Карта памяти

- Карта памяти представляет собой новый носитель для записи изображений, разработанный специально для цифровых камер. Каждая карта памяти содержит встроенную полупроводниковую микросхему памяти (флэш-памяти NAND), которая используется для хранения цифровой информации об изображении.

Т.к. процесс записи выполняется электронным способом, сохраненные данные могут быть стерты с карты и может быть записана новая информация.

- При использовании новой карты памяти или карты памяти, инициализация которой была выполнена на персональном компьютере, перед началом использования карты отформатируйте/проведите инициализацию карты на Вашей цифровой камере.

■ Внутренняя (встроенная) память фотокамеры

- В случае сбоя в работе фотокамеры изображения, которые хранятся во внутренней памяти камеры, могут быть повреждены или стерты. Сохраните важную информацию на другом носителе (магнито-оптическом диске, CD-R, жестком диске и т.д.).

- В случае сдачи камеры в ремонт сохранность изображений, хранящихся во внутренней памяти, не гарантируется.

■ Защита информации

В ситуациях, приведенных ниже, записанная информация может быть стерта (повреждена). Пожалуйста, обратите внимание на то, что компания FUJIFILM не несет ответственности за потерю (повреждение) записанной информации.

1. Если карта памяти была извлечена и камера была выключена во время записи информации, во время стирания информации (форматирование карты) или во время перехода на следующий кадр при воспроизведении.

2. Если карта неправильно используется владельцем или третьей стороной.

ЗАМЕЧАНИЕ

Выполняйте резервное копирование важной информации на другой носитель (магнито-оптический диск, CD-R, жесткий диск и т.д.).

■ Замечания по использованию карт памяти xD-Picture Card

- Храните карты памяти **xD-Picture Card** в местах, недоступных для детей. Храните карту памяти **xD-Picture Card** так, чтобы дети не могли случайно проглотить ее. Если ребенок проглотит карту памяти, немедленно обратитесь к врачу.

- При установке карты в камеру удерживайте карту прямо, когда Вы ее вставляете в слот.

- Карты памяти представляют собой прецизионные (высокоточные) электронные устройства. Не сгибайте, не роняйте, а также не подвергайте карты памяти механическим воздействиям.

- Не используйте, а также не храните карту в местах, подверженных воздействию высокой температуры и влажности, а также воздействию коррозионных веществ.

- Будьте осторожны, не прикасайтесь к контактам карты и не допускайте загрязнения контактов. Для чистки загрязнения контактов используйте сухую, мягкую ткань.

- Проводите чистку корпуса карты памяти с помощью кусочка сухой, мягкой ткани.

- Никогда не извлекайте карту памяти или не выключайте камеру во время информации, во время стирания информации (форматирование карты памяти) или во время перехода на следующий кадр при воспроизведении. Эти действия могут привести к повреждению карты памяти.

- Не используйте и не храните эти карты памяти в местах, подверженных воздействию статического электричества или электрических помех.

- Карта памяти может использоваться в течение длительного времени с высокой степенью надежности. Однако, постепенно возможность хранения и воспроизведения информации уменьшается. В этом случае замените карту памяти.

- Никогда не извлекайте карту памяти и не выключайте камеру во время записи, стирания (форматирования карты **xD-Picture Card**) информации или во время покадрового воспроизведения. Эти действия могут привести к повреждению карты памяти **xD-Picture Card**.

- Используйте только карты памяти **xD-Picture Card**, рекомендованные для использования совместно с камерой FinePix F20. Использование других карт памяти **xD-Picture Card** может привести к повреждению камеры.

- При извлечении карты **xD-Picture Card**, которая использовалась в течение длительного времени, из камеры, карта **xD-Picture Card** может быть теплой. Это нормально и не является признаком неисправности.

- Не приклеивайте к карте памяти **xD-Picture Card** никаких наклеек. Это может привести к отклеиванию наклейки и застреванию карты памяти в камере.

Корректировка даты и времени

1 Отобразите меню «ПАРАМЕТРЫ»



(1) Нажмите кнопку MENU/OK, чтобы открыть меню.



(2) При помощи кнопок со стрелками вверх/вниз выберите [F] УСТАНОВКИ/SET-UP.



(3) Нажмите кнопку >.

2 Отобразите экран установки даты/времени ВРЕМЯ/ДАТА.



(1) При помощи кнопок </> выберите [1].



(2) Нажатием на кнопку со стрелкой вниз войдите в меню.



(3) При помощи кнопок со стрелками вверх/вниз выберите [C] ВРЕМЯ/ДАТА.



(4) Нажмите кнопку >. Информация об установке даты и времени была приведена ранее.

Выбор языка

1 Отобразите меню ПАРАМЕТРЫ

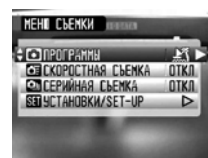

(1) Нажмите кнопку MENU/OK, чтобы открыть меню.



(2) При помощи кнопок со стрелками вверх/вниз выберите [F] УСТАНОВКИ/SET-UP.



(3) Нажмите кнопку >.

2 Отобразите экран выбора языка.



(1) При помощи кнопок </> выберите [2].



(2) Нажатием на кнопку со стрелкой вниз войдите в меню.



(3) При помощи кнопок со стрелками вверх/вниз выберите [C] 言語/LANG..



(4) Нажмите кнопку >. Информация о выборе языка была приведена ранее.

Съемка фотографий (автоматический режим)

Этот раздел описывает основные функции камеры.

1 Включите фотокамеру.

(1) Чтобы включить камеру, нажмите кнопку POWER.

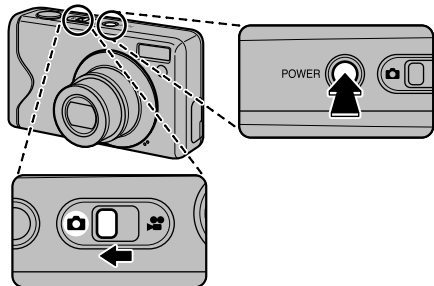

(2) Установите селектор режима работы в положение

Как правильно удерживать фотокамеру

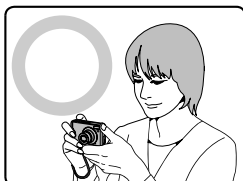

Согните руки в локтях, возьмите камеру, как показано на рисунке, и удерживайте ее обеими руками.



Не закрывайте объектив или вспышку пальцами.

! ПРЕДУПРЕЖДЕНИЯ

- Перемещение фотокамеры во время съемки (подрагивание камеры) приводит к размазыванию изображения. Надежно удерживайте камеру двумя руками.
- Если объектив или вспышка заблокированы пальцами или ремнем, объекты могут быть не в фокусе или не сможет быть достигнута нормальная яркость сцены (экспозиция).

2 На ЖК-мониторе проверьте композицию кадра. Для масштабирования снимка используйте кнопку «зума».

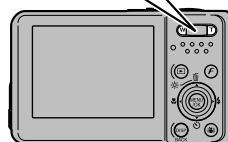
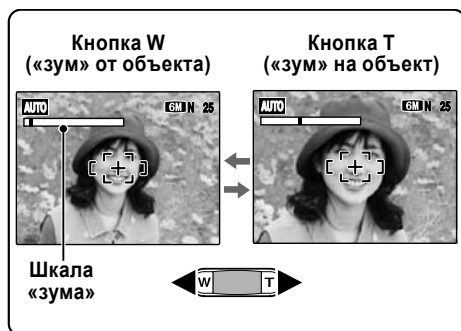

- Расстояние фокусировки
От 60 см до бесконечности
- Фокусное расстояние оптического «зума» (эквивалент 35-мм камеры)
от 36 мм до 108 мм
- Максимальное увеличение: 3x

📌 ЗАМЕЧАНИЯ

- Для съемки с близкого расстояния используйте режим макросъемки.
- Если Вы хотите увеличить объект съемки еще сильнее, воспользуйтесь цифровым «зумом».

3 Сфокусируйтесь на основном объекте съемки в пределах рамки автофокусировки и наполовину нажмите кнопку спуска затвора.

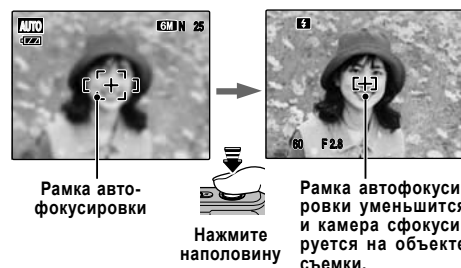

Рамка автофокусировки

Нажмите наполовину

Рамка автофокусировки уменьшится и камера сфокусируется на объекте съемки.

- Храните батарею в сухом, прохладном месте. Хранение батареи в течение длительного времени в условиях повышенной температуры приводит к сокращению срока службы.

Если Вы используете батарею питания в течение длительного времени, корпус камеры и батарея питания нагреваются. Это нормально и не является признаком неисправности. Используйте сетевой блок питания, поставляемый в комплекте с камерой, если Вы будете выполнять съемку в течение длительного времени.

■ Технические характеристики батареи питания NP-70, поставляемой в комплекте

Номинальное напряжение питания	DC 3,6 В
Номинальная емкость	1150 мА/час
Размеры	35,3 мм x 40,3 мм x 9,4 мм
Вес	около 28 г

Сетевой блок питания

Всегда используйте сетевой блок питания AC-5VC. Использование других блоков питания может привести к повреждению Вашей камеры.

- Сетевой блок питания предназначен только для применения в помещениях.
- Надежно подключайте соединительный кабель к гнезду DC IN 5V.

- При отключении соединительного кабеля от гнезда DC выключите камеру и отсоедините вилку, потянув непосредственно за вилку (а не за кабель).

- Не подключайте сетевой блок питания к другим устройствам, кроме указанного.

- Во время работы сетевой блок питания сильно нагревается, но это не является неисправностью.
- Не пытайтесь разбирать сетевой блок питания. Это очень опасно.

- Не пользуйтесь сетевым блоком питания в местах, подверженных воздействию высоких температур и высокой влажности.

- Не роняйте сетевой блок питания и не подвергайте его воздействию механических воздействий.

- Сетевой блок питания может шуметь, но это не является неисправностью.

- При использовании вблизи радиоприемника сетевой блок питания может стать причиной интерференции волн.

■ Технические характеристики (AC-5VC)

Напряжение питания	AC 100-240 В, 50/60 Гц
Номинальная мощность	13 Вт (США и Канада) 0,08 А - 0,2 А (другие страны)

Выходное напряжение DC 5,0 В 1,5 А

Температура во время эксплуатации от 0 до +40°C

Размеры 40 мм x 21 мм x 79 мм

Вес около 110 г (без сетевого шнура)

Источник питания и батарея питания

Замечания по использованию батареи питания (NP-70)

Камера FinePix F20 использует перезаряжаемую литиево-ионную батарею NP-70. Обратите внимание на аспекты использования таких батарей питания. Уделите особое внимание прочтению мерам безопасности, чтобы обеспечить правильное использование батареи.

- На заводе батарея питания NP-70 не заряжается полностью.
- При переноске батареи NP-70 устанавливайте ее в камеру.

■ Особенности батареи

- Батарея питания NP-70 постепенно теряет свой заряд даже, если она не используется. Для съемки используйте батарею питания NP-70, которая была заряжена совсем недавно (день или два дня назад).

- Чтобы максимально увеличить срок службы батареи питания NP-70, выключайте камеру сразу после того, как закончите ее использование.

- Количество доступных снимков может быть уменьшено в холодную погоду. Берите с собой запасную, полностью заряженную батарею питания.

Вы также можете увеличить мощность батареи питания, поместив ее в карман или в другое теплое место для нагрева, а затем установив в камеру непосредственно перед съемкой.

Если Вы используете обогреватель, не кладите батарею непосредственно на него. Камера может не работать, если Вы будете использовать разряженную батарею питания в холодных условиях.

■ Заряд батареи питания

Вы можете зарядить батарею NP-70, воспользовавшись сетевым блоком питания, поставляемым в комплекте.

- Батарея питания NP-70 может быть заряжена при окружающей температуре от +0 до +40°C. При температуре +23°C время заряда полностью разряженной батареи питания составляет около 2,5 часов.

- Вы должны заряжать батарею питания NP-70 при окружающей температуре от +10 до +35°C. Если Вы заряжаете батарею питания при температуре, выходящей за пределы этого температурного диапазона, заряд займет больше времени.

- Вы не можете заряжать батарею питания при температуре ниже 0°C.

Для заряда батареи питания Вы также можете использовать дополнительное зарядное устройство BC-70.

- Батарея питания NP-70 может быть заряжена с помощью зарядного устройства BC-70 при окружающей температуре от +0 до +40°C. При температуре +23°C время заряда полностью разряженной батареи питания составляет около 120 минут.

- Вы должны заряжать батарею питания NP-70 при окружающей температуре от +10 до +35°C. Если Вы заряжаете батарею питания при температуре, выходящей за пределы этого температурного диапазона, заряд займет больше времени.

- Нет необходимости полного разряда батареи питания NP-70 перед перезарядом.

- Во время заряда или непосредственно после использования батарея питания может быть теплой. Это нормальное явление.

- Не перезаряжайте полностью заряженную батарею питания NP-70.

■ Срок службы батареи питания

При нормальных температурах батарея питания NP-70 может использоваться не менее 300 раз.

Если срок службы батареи питания NP-70 сокращается, это означает, что ресурс батареи питания исчерпан и необходима замена батареи.

Замечания по хранению

Литиево-ионная батарея питания NP-70 компактна и обеспечивает большую мощность. Однако, если заряженные батареи питания будут храниться в течение длительного времени, эффективность таких батарей питания будет снижена.

- Если батарея питания не будет использоваться в течение некоторого времени, перед хранением полностью разрядите батарею.

- Всегда извлекайте батарею питания из камеры или зарядного устройства, если Вы не пользуетесь батареей.

- Помещайте батарею питания в мягкий чехол и храните в прохладном месте

- Батарея питания должна храниться в сухом месте при окружающей температуре от +15 до +25°C.

- Не оставляйте батарею питания в местах с повышенной или пониженной температурой.

■ Как обращаться с батареями питания

Чтобы избежать получения травм или повреждений, соблюдайте следующее:

- Не допускайте контакта металлических частей батареи с металлическими предметами.

- Не кладите батарею питания близко к огню и не бросайте в огонь.

- Не пытайтесь разобрать или изменять батарею.

- Не перезаряжайте батарею другими зарядными устройствами.

Чтобы избежать повреждения батареи питания или сокращения срока службы, соблюдайте следующее:

- Не роняйте батарею питания и не подвергайте ее сильным механическим воздействиям.

- Не помещайте батарею питания в воду.

Чтобы обеспечить оптимальную работу батареи питания, соблюдайте следующее:

- Всегда поддерживайте в чистоте контакты батареи питания.

ОБРАТИТЕ ВНИМАНИЕ

- **Фокусировка на объекте съемки**
Прозвучит двойной звуковой сигнал
Индикаторная лампочка начнет светиться зеленым цветом.

- **Камера не сфокусировалась на объекте съемки**

Звуковой сигнал не прозвучит
Будет отображен индикатор ! AF
Индикаторная лампочка начнет мигать зеленым цветом.

ЗАМЕЧАНИЯ

- Кнопка спуска затвора имеет промежуточную точку, в которой фокус и экспозиция оптимизируются автоматически перед съемкой, выполняемой после полного нажатия на кнопку спуска затвора.

- После нажатия на кнопку спуска затвора наполовину, Вы можете услышать звук работающего затвора.

4 До конца нажмите кнопку спуска затвора.

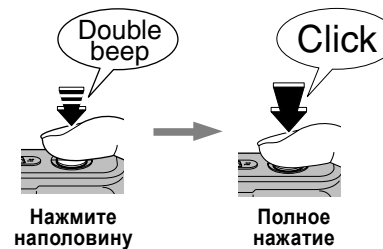

ПРЕДУПРЕЖДЕНИЕ

При съемке со вспышкой изображение может кратковременно исчезать. Это вызвано зарядом вспышки. Во время заряда вспышки лампочка видеоискателя мигает оранжевым цветом.

ЗАМЕЧАНИЯ

- Если объект съемки находится вне пределов рамки автофокусировки, для съемки воспользуйтесь режимом фикс-фокуса/фиксации экспозиции.

- Полное нажатие на кнопку спуска затвора (до конца) одним движением приводит к съемке без изменения рамки автофокусировки.

Вспышка

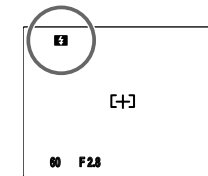

Когда Вы нажмете кнопку спуска затвора наполовину, перед срабатыванием вспышки на ЖК-мониторе появится индикатор .

Если Вы хотите выполнять съемку без вспышки, измените режим работы вспышки. Подробная информация приведена далее.

ПРЕДУПРЕЖДЕНИЯ

- Изображение, отображаемое на ЖК-мониторе перед съемкой, может отличаться по яркости, цветности и т.д. от реально записываемого изображения. Если возникнет необходимость, воспроизведите записанное изображение, чтобы проверить его.

- Выбор медленной скорости затвора, что может стать причиной подрагивания камеры, приводит к появлению на экране ЖК-монитора индикатора ! . Используйте вспышку или штатив.

- Подробная информация о предупреждающих сообщениях и индикаторах приведена в конце инструкции.

■ Индикаторная лампочка

При включении камеры или нажатии на кнопку спуска затвора индикаторная лампочка светится или мигает. Индикаторная лампочка показывает состояние камеры.

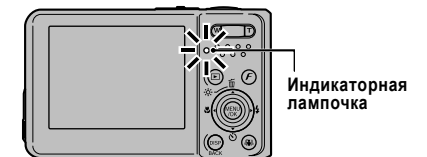

Лампочка	Состояние камеры
Светится зеленым цветом	Выполнена фиксация фокуса.
Мигает зеленым цветом	Предупреждение о подрагивании камеры, предупреждение системы автофокусировки или автоматической установки экспозиции (камера готова к съемке).
Поочередно мигает зеленым и оранжевым цветами	Выполняется запись на карту памяти xD-Picture Card или во внутреннюю память (камера готова к съемке).
Светится оранжевым цветом	Выполняется запись на карту памяти xD-Picture Card или во внутреннюю память (камера не готова к съемке).
Мигает оранжевым цветом	Выполняется заряд вспышки (вспышка не сработает).
Светится красным цветом	Выполняется заряд батареи питания (аккумулятора).
Мигает красным цветом	- Предупреждения карты памяти xD-Picture Card и внутренней памяти - Не отформатирована карта памяти, неправильное форматирование, карта памяти переполнена, ошибка карты памяти или внутренней памяти. - Ошибка управления объективом.

ЗАМЕЧАНИЕ

Подробное описание предупреждающих сообщений, отображаемых на ЖК-мониторе, приведено в конце инструкции.

Съемка фотографий в режиме фикс-фокуса/фиксации экспозиции

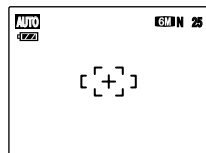

При съемке этого кадра объекты съемки (в данном случае 2 человека) находятся за пределами рамки автоматической фокусировки. Если в этот момент Вы нажмете кнопку спуска затвора наполовину, объекты съемки будут не в фокусе.

Режим фикс-фокуса/фиксации экспозиции полезен:

Используйте режим фикс-фокуса/фиксации экспозиции для достижения наилучших результатов при съемке объектов, не подходящих для автофокусировки.

Использование режима фикс-фокуса/фиксации экспозиции

1 Немного переведите камеру так, чтобы один из объектов съемки находился в пределах рамки автоматической фокусировки.

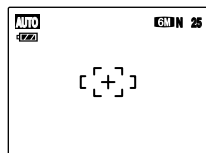

2 Наполовину нажмите кнопку спуска затвора, чтобы сфокусироваться на объекте съемки.

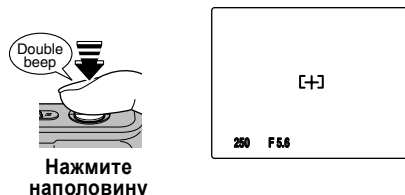

Нажмите наполовину

Правильная эксплуатация камеры

Для того, чтобы правильно эксплуатировать камеру, прочтите эту информацию, а также «Меры безопасности», приведенные далее.

Избегайте использования и хранения камеры в следующих местах

- Не храните и не используйте камеру в следующих местах:
 - В местах с повышенной влажностью, загрязнением или запыленностью.
 - В местах попадания прямого солнечного света, а также в местах, подверженных воздействию чрезвычайно высоких температур, например, в закрытом автомобиле летом. В местах с чрезвычайно низкой температурой.
 - В местах, подверженных сильной вибрации.
 - В местах, подверженных воздействию дыма или пара.
 - В местах, расположенных вблизи источников магнитного поля (например, вблизи двигателей, трансформаторов или магнитов).
 - В местах, где возможен контакт с химическими веществами такими, как пестициды, или резиновыми или виниловыми предметами в течение длительного времени.

Не допускайте попадания на камеру воды и песка

Камера FinePix F20 чрезвычайно чувствительна к воздействию воды и песка. При съемке на пляже или вблизи воды, убедитесь в том, что на камеру не попадает вода и песок. Также не оставляйте камеру в местах с повышенной влажностью. В противном случае камера может быть серьезно повреждена.

Замечания по конденсации влаги

Если камера будет быстро перенесена из холода в теплое помещение, внутри камеры и на объективе могут образоваться капельки жидкости (конденсация влаги). Если это произойдет, выключите камеру и перед повторным ее использованием подождите около 1 часа. Конденсация влаги также может происходить на карте **xD-Picture Card**. В этом случае извлеките карту **xD-Picture Card** и перед повторным использованием подождите некоторое время.

Если камера не используется в течение длительного времени

Если Вы не планируете пользоваться камерой в течение длительного времени, перед хранением извлеките батареи питания и карту **xD-Picture Card** из камеры.

Чистка камеры

- Для удаления пыли с объектива и поверхности жидкокристаллического монитора используйте «грушу» со щеткой, а затем аккуратно протрите поверхность мягкой, сухой тканью. Если останутся какие-либо следы загрязнения, нанесите небольшое количество чистящей жидкости для объективов на кусочек специальной чистящей бумаги Fujifilm для объективов и аккуратно протрите.
- Не допускайте царапания объектива, жидкокристаллического монитора и видоискателя твердыми предметами, т.к. эти поверхности легко повреждаются.
- Проводите чистку корпуса камеры с помощью мягкой, сухой ткани. Не используйте для чистки агрессивные химические вещества, такие как растворители, бензин или инсектициды, т.к. эти вещества могут привести к деформации и повреждению покрытия.

Использование камеры во время путешествий за границу

Во время путешествий за границей не кладите камеру в сумку. В аэропортах сумки и чемоданы подвергаются сильным механическим воздействиям и камера может быть повреждена изнутри даже, если не будет видимых внешних повреждений.

Дополнительные принадлежности

Для получения самой свежей информации о принадлежностях к камере посетите сайт FUJIFILM: <http://home.fujifilm.com/products/digital/index.html>
Доступность принадлежностей может варьироваться в зависимости от страны. Пожалуйста, обращайтесь в местное представительство Fujifilm, чтобы получить информацию о принадлежностях.

- Карта памяти xD-Picture Card

Вы можете использовать в этой камере карты памяти **xD-Picture Card** следующего объема: 16 МБ/32 МБ/64 МБ/128 МБ/256 МБ/512 МБ/1 ГБ. Существуют два типа карт памяти **xD-Picture Card**: стандартного типа и типа М (содержащие букву М в номере модели, например, DPC-M1GB). Фотокамера FinePix F20 совместима с картами типа М, однако, в зависимости от использовавшегося устройства записи может быть несовместима с этими картами.



- Зарядное устройство BC-70

Используется для быстрого заряда перезаряжаемой батареи питания. Использование зарядного устройства BC-70 уменьшает время заряда приблизительно до 120 минут при температуре окружающей среды +23°C.

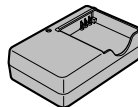

- Перезаряжаемая батарея питания NP-70 (1150 мА/час)

Литиево-ионная перезаряжаемая батарея питания большой емкости.



- Сетевой блок питания AC-5VX

Используйте сетевой блок питания AC-5VX при съемке фотографий в течение длительного времени или когда камера FinePix F20 подключена к персональному компьютеру.

- Форма сетевого блока питания, сетевой вилки и розетки варьируется в зависимости от страны.



- SC-FXF30

Специальный чехол из кожи, который предназначен для защиты камеры от загрязнений, попадания пыли и легких механических воздействий во время переноски.

- Считывающее устройство карт памяти DPC-R1

Это устройство обеспечивает упрощенную процедуру копирования информации (изображений) в любом направлении между компьютером и картой памяти изображений (**xD-Picture Card** и SmartMedia). Устройство карт памяти DPC-R1 использует интерфейс USB, обеспечивающий высокую скорость передачи данных.

- Совместимо с картами памяти **xD-Picture Card** объемом от 16 до 512 МБ и картами памяти SmartMedia объемом от 4 до 128 МБ, рассчитанными на напряжение 3,3 В.

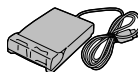

- Переходник на PC-карту (DPC-AD)

Переходник на PC-карту позволяет использовать карту **xD-Picture Card** или SmartMedia в качестве стандартной PC-карты (тип II), совместимой с ATA (PCMCIA 2.1).

- Этот переходник совместим с картами памяти **xD-Picture Card** объемом от 16 до 256 МБ и картами памяти SmartMedia, рассчитанными на напряжение 5 В/3,3 В, объемом от 2 МБ до 128 МБ.



- Адаптер для карты памяти CompactFlash™ DPC-CF

Установка карты памяти **xD-Picture Card** в этот адаптер позволяет Вам использовать карту памяти в качестве карты памяти CompactFlash (тип I).



3 Продолжайте удерживать кнопку спуска затвора в нажатом до половины состоянии. Скомпонуйте кадр нужным Вам образом, а затем нажмите кнопку спуска затвора до конца, не отпуская кнопку перед нажатием.

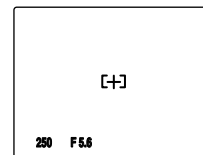

Нажмите до конца

ЗАМЕЧАНИЯ

- До спуска затвора Вы можете переустанавливать фикс-фокус/экспозицию нужное количество раз.
- Режим фикс-фокуса/фиксации экспозиции работает во всех режимах съемки, обеспечивая отличные результаты съемки.
- На фотокамере FinePix F20 нажатие на кнопку спуска затвора наполовину приводит к фиксации значений фокуса и экспозиции.

Объекты, не подходящие для автоматической фокусировки

Несмотря на то, что камера FinePix F20 использует точный механизм автоматической фокусировки, иногда бывает трудно или невозможно выполнить фокусировку на всех типах объектов съемки. В таких случаях изображение может быть расфокусировано.



Очень яркие объекты, например, зеркало или кузов автомобиля.

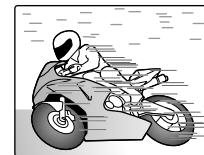

Быстродвижущиеся объекты

- Объекты, съемка которых выполняется через стекло.
- Объекты, которые плохо отражают свет, например, волосы или шерсть.
- Нематериальные объекты, например, пламя или дым.
- Слишком темные объекты съемки.
- Если слишком большой контраст между объектом съемки и фоном (например, съемка на фоне белых стен или объектов съемки, одетых в одежду цвета фона).

- Если перед объектом или позади объекта съемки находятся посторонние предметы (например, при съемке животных в клетках или людей перед деревьями).

В этих условиях съемки используйте режим фикс-фокуса/фиксации экспозиции.

Лампочка подсветки для автофокусировки

Используйте эту подсветку для фокусировки на объекте съемки при съемке в условиях пониженной освещенности.

Когда Вы наполовину нажмете кнопку спуска затвора, камера включит лампочку подсветки (белую) для автофокусировки, облегчающую процесс фокусировки.

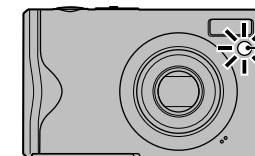

Лампочка подсветки для автофокусировки

ЗАМЕЧАНИЯ

- Камера фокусируется наилучшим образом, если съемка выполняется с расстояния около 3,8 м в режиме широкоугольной съемки и 1,7 м в режиме «телефото».
- Даже, если нет опасности для безопасности, не допускайте попадания света лампочки в глаза людей.
- Информация о выключении лампочки подсветки для автофокусировки приведена далее.
- Лампочка подсветки для автофокусировки не срабатывает в режимах или *.

Построение композиции кадра

Выбор режима работы ЖК-монитора

Нажатием на кнопку DISP/BACK Вы можете изменить режим работы ЖК-монитора.

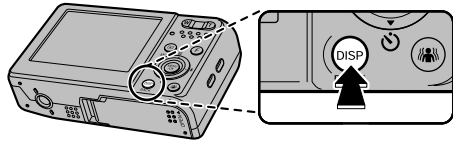

Отображается текст ↑

↓ Текст не отображается



Отображается окно помощи после съемки

Отображается управляющая рамка

Наилучшая компоновка кадра

Поместите объект съемки на пересечение двух линий в этой рамке или совместите одну из горизонтальных линий с линией горизонта. Эта рамка позволяет Вам скомпоновать кадр так, чтобы зафиксировать момент фокусировки на размере объекта и общем балансе кадра.

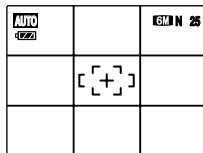

ЗАМЕЧАНИЕ

При построении композиции кадра всегда используйте режим фикс-фокуса/фиксации экспозиции. Если фикс-фокус/фиксация экспозиции не используется, изображение может быть расфокусировано.

Окно помощи после съемки

В окне помощи после съемки могут быть отображены до 3 снимков. Это поможет Вам выполнить съемку следующих кадров с аналогичной композицией.



■ Форматы окна помощи после съемки

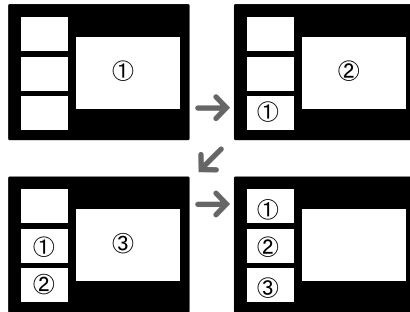

ЗАМЕЧАНИЕ

Любое из следующих действий приводит к выключению изображения в окне помощи после съемки:

- Переключение камеры в режим воспроизведения
- Выключение камеры
- Использование функции PictBridge
- Подключение к компьютеру.

Опции наращивания системы

Используя камеру FinePix F20 вместе с другими устройствами FUJIFILM, Вы можете расширить Вашу систему для выполнения различных задач. Доступность принадлежностей зависит от страны продажи.

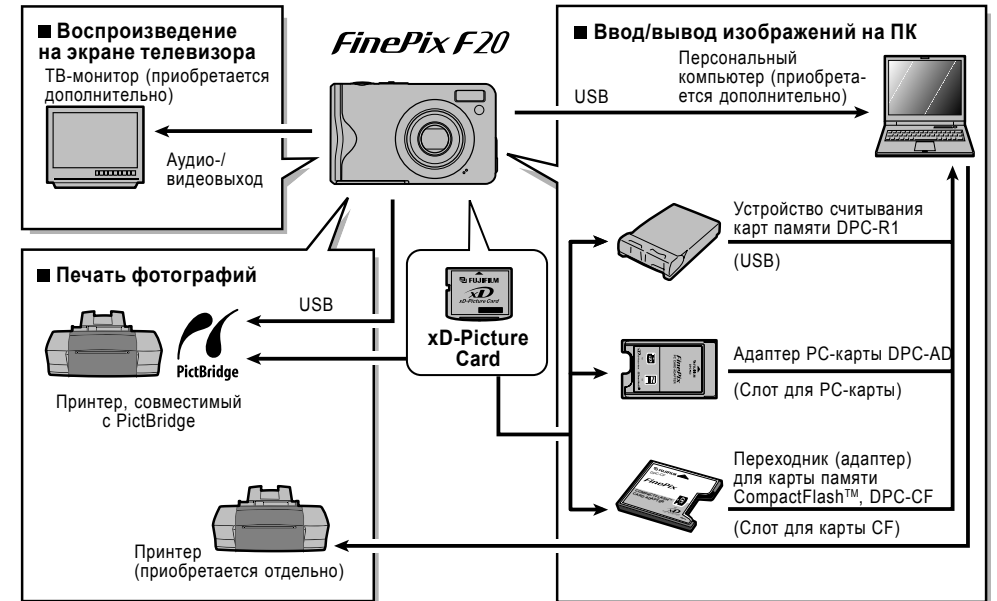

Использование программы FinePixViewer

Настройка программы FinePixViewer

Для получения дополнительной информации функциях программы FinePixViewer, не описанных в этой инструкции, обратитесь к разделу «Как пользоваться программой FinePixViewer» меню HELP.

- Какая информация содержится в разделе «Как пользоваться программой FinePixViewer» ... Раздел «Как пользоваться программой FinePixViewer» содержит большой объем информации, включающую обработку запросов и заказ печати снимков.

Пример: Поиск информации о слайд-шоу (Windows)

- (1) В меню Help программы FinePixViewer кликните кнопкой мыши на «How to Use FinePixViewer».
- (2) Кликните кнопкой мыши на «Basic Operation» (Основные функции), а затем в появившемся меню кликните на «Basic Slide Show Operations» (Основные функции слайд-шоу).
- (3) Будет отображена информация об основных функциях слайд-шоу « Basic Slide Show Operations». Нажатие на кнопку <<< приводит к просмотру предыдущей страницы, на кнопку >>> - к просмотру следующей страницы.

Удаление программы

Выполняйте эту процедуру только, если Вам не требуется установленная программа или программа установлена неправильно.

Windows

- (1) Убедитесь в том, что камера не подключена к персональному компьютеру.
- (2) Закройте все активные приложения.
- (3) Откройте окно My Computer (Мой компьютер), откройте Control Panel (Панель управления) и дважды кликните кнопкой мыши на иконке Add/Remove Programs (Добавление/удаление программ).

(4) На экране появится окно Add/Remove Programs Properties. Выберите программу, которую Вы хотите удалить (FinePixViewer или драйвер), а затем кликните на экранной кнопке [Add/Remove].

<Для удаления программы FinePixViewer>

5 2

<Для удаления драйвера>

(5) Когда появится подтверждающее сообщение, кликните на экранной кнопке [OK]. Внимательно проверяйте выбор, т.к. после клика на кнопке [OK] процесс не может быть отменен.

(6) Начнется процесс автоматического удаления программы. Когда удаление будет выполнено, щелкните на экранной кнопке [OK].

Macintosh

Выйдите из программы FinePixViewer. Затем перетащите папку с проинсталлированной программой FinePixViewer в корзину (Trash), а затем в меню Special выберите Empty Trash (Очистить корзину).

Просмотр изображений

Для проверки отснятых изображений воспроизведите их. Перед съемкой важных фотографий всегда выполняйте тестовую съемку и просматривайте изображение на экране ЖК-монитора, чтобы убедиться в правильности работы камеры.

Переключение камеры в режим воспроизведения

Чтобы переключиться в режим воспроизведения, во время съемки нажмите кнопку воспроизведения .

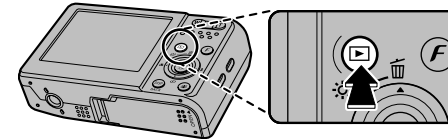

Когда камера выключена, на 2 секунды нажмите кнопку воспроизведения , чтобы включить камеру в режиме воспроизведения.

ЗАМЕЧАНИЕ

После нажатия на кнопку  на экране ЖК-монитора будет отображен последний отснятый снимок.

ПРЕДУПРЕЖДЕНИЯ

Фотоизображения, которые могут быть просмотрены на камере FinePix F20

- Вы можете использовать эту камеру для воспроизведения изображений, записанных на камере FinePix F20, или изображений (за исключением некоторых несжатых изображений), записанных на других цифровых камерах FUJIFILM, поддерживающих карты памяти xD-Picture Card. Качественное воспроизведение или цифровой «зум» не могут использоваться для фотоснимков, отснятых на других фотокамерах.

- Во время воспроизведения изображений, отснятых на других камерах, на экране ЖК-монитора отображается индикатор .

Выбор режима работы дисплея ЖК-монитора

Нажав на кнопку DISP/BACK во время воспроизведения Вы можете изменить режим работы ЖК-монитора.

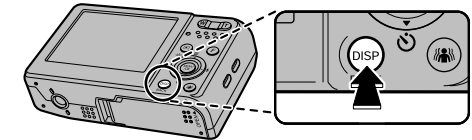

Отображается текст ↑

↓ Текст не отображается



Сортировка по дате

Мультикадровое воспроизведение

Воспроизведение одного кадра

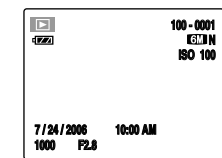

Чтобы выбрать нужный кадр (снимок):
Нажатие на кнопку <: предыдущий кадр.
Нажатие на кнопку >: следующий кадр.

Выбор изображений

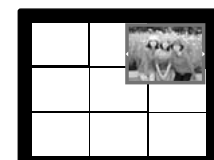

Чтобы выбрать нужное изображение на экране предварительного просмотра, во время воспроизведения удерживайте в нажатом состоянии кнопку < или > около 1 секунды. Когда Вы отпустите нажатую кнопку < или >, камера вернется в режим воспроизведения одного кадра.

Воспроизведение с увеличением изображения

1 Увеличение/уменьшение изображения

Чтобы увеличить изображение во время воспроизведения одного кадра:

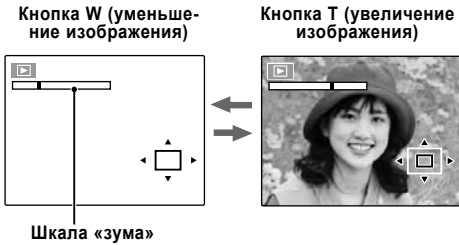

Нажатием на кнопку «зума» Т или W увеличите или уменьшите изображение.

2 Отобразите другую часть изображения.

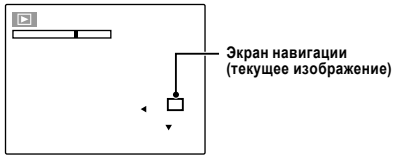

Экран навигации (текущее изображение)



При помощи кнопок со стрелками отобразите другую часть изображения.

■ Масштаб увеличения

Качество изображения	Максимальное увеличение
6M (2848 x 2136 пикселей)	Прибл. 4,5x
32 (3024 x 2016 пикселей)	Прибл. 4,7x
3M (2048 x 1536 пикселей)	Прибл. 3,2x
2M (1600 x 1200 пикселей)	Прибл. 2,5x

📄 ЗАМЕЧАНИЕ

Чтобы отменить воспроизведение с увеличением изображения, нажмите кнопку DISP/BACK.

Мультикадровое воспроизведение

На экране ЖК-монитора отображается экран (9 рамок) мультикадрового воспроизведения. Из 9 кадров выберите нужный кадр.

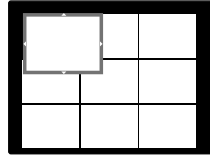

(1) Нажатием на кнопки со стрелками переместите курсор (цветную рамку) на нужный кадр. Нажатием на кнопки со стрелками вверх/вниз Вы можете перейти к предыдущей или следующей странице.

(2) Вы можете увеличить выбранное изображение, нажав кнопку MENU/OK.

Сортировка по дате

В режиме сортировки по дате Вы можете просмотреть все снимки, отснятые в один и тот же день.



(1) Нажатием на кнопки со стрелками переместите курсор (цветную рамку) на нужный кадр.

(2) Нажмите кнопку MENU/OK, чтобы увеличить изображение.

- Автоматически будет загружена программа FinePixViewer и появится окно мастера сохранения изображения (Save Image Wizard). Следуйте указаниям, отображаемым на экране, чтобы сохранить изображения. Чтобы не сохранять изображения, кликните кнопкой мыши на экранной кнопке [Cancel] (Отмена).

* Экран для Windows 2000 Professional

📄 ЗАМЕЧАНИЯ

- Вы можете просматривать только изображения, сохраненные на компьютере. Сохраняйте отснятые снимки на жесткий диск компьютера.
- Если Вы отмените сохранение изображений, кликнув кнопкой мыши на экранной кнопке [Cancel] (Отмена), нажмите сетевую кнопку, чтобы выключить камеру, а затем отсоедините ее от компьютера.

Windows XP

(1) В правом нижнем углу экрана появится сообщение «Found New Hardware» (Найдено новое устройство). Это сообщение исчезнет, когда будет закончена установка параметров. Никаких дополнительных действий не требуется.

⚠️ ПРЕДУПРЕЖДЕНИЕ

Этот шаг не требуется при последовательном подключении.

(2) Автоматически будет загружена программа FinePixViewer и появится окно мастера сохранения изображения (Save Image Wizard). Следуйте указаниям, отображаемым на экране, чтобы сохранить изображения. Чтобы не сохранять изображения, кликните кнопкой мыши на экранной кнопке «Cancel» (Отмена).

📄 ЗАМЕЧАНИЯ

- Вы можете просматривать только изображения, сохраненные на компьютере. Сохраняйте снимки на жесткий диск компьютера.
- Если Вы отмените сохранение изображений, кликнув кнопкой мыши на экранной кнопке [Cancel] (Отмена), нажмите сетевую кнопку, чтобы выключить камеру, а затем отсоедините ее от компьютера.

Перейдите к выполнению процедуры «Использование программы FinePixViewer», описанной далее.

Отключение камеры

1 Windows

После того, как изображение будет сохранено, на экране появится окно, приведенное ниже (Save Image Wizard Window). Чтобы отключить камеру, щелкните на экранной кнопке [Remove] (Отключить камеру).

Macintosh

После того, как изображение будет сохранено, на экране появится окно, приведенное ниже. Чтобы отключить камеру, щелкните на экранной кнопке [OK].



2



(1) Нажмите кнопку POWER, чтобы выключить камеру.

(2) Отключите кабель с разъемами USB от камеры.

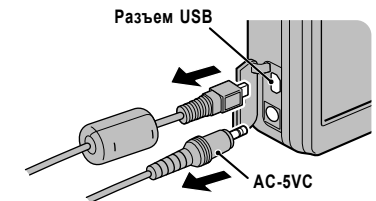

Подключение к компьютеру

Подключив камеру к персональному компьютеру, Вы можете расширить возможности камеры. Для сохранения, просмотра изображений и управления файлами воспользуйтесь программой FinePixViewer.

ЗАМЕЧАНИЕ

Если во время передачи данных произойдет сбой или отключение напряжения питания, информация не будет передана правильно. При подключении камеры к компьютеру всегда используйте сетевой блок питания.

При первом подключении камеры к компьютеру обратитесь к разделу «Инсталляция программ».

Сначала проинсталлируйте программное обеспечение. Не подключайте камеру к компьютеру, пока не будет проинсталлировано все программное обеспечение.



CD-ROM
(программное обеспечение для FinePix CX)

(1) Вставьте в камеру карту памяти **xD-Picture Card**, содержащую отснятые фотографии.

ПРЕДУПРЕЖДЕНИЯ

- Не форматируйте карту памяти **xD-Picture Card**, установленную в камеру, на компьютере.

- Используйте карту памяти **xD-Picture Card** с изображениями, отснятыми на цифровых камерах FUJIFILM.

- При подключении к компьютеру, если карта памяти **xD-Picture Card** содержит слишком много файлов изображений или видеоклипов, соединение или копирование может занять достаточно много времени или изображения могут быть не сохранены. В таких случаях используйте устройство для считывания карт памяти (приобретается дополнительно).

(2) Воспользовавшись USB-кабелем (в комплекте), подключите камеру к компьютеру.

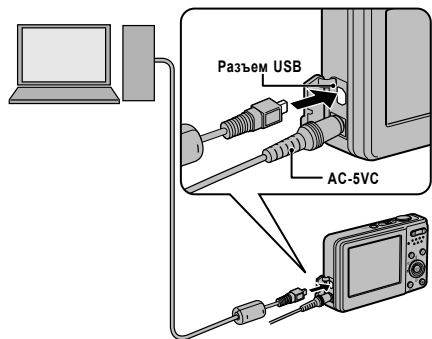

(3) На 1 секунду нажмите кнопку , чтобы включить камеру в режиме воспроизведения.

ПРЕДУПРЕЖДЕНИЯ

- Всегда используйте сетевой блок питания FUJIFILM AC-5VC (приобретается дополнительно). Если во время копирования фотографий камера внезапно выключится, **xD-Picture Card** или внутренняя память могут быть повреждены.

- Не отключайте кабель с разъемом USB, когда камера осуществляет связь с компьютером. Если во время связи будет отключен USB-кабель, файлы на карте памяти **xD-Picture Card** или во внутренней памяти могут быть повреждены.

- В операционной системе Mac OS X при первом подключении камеры к компьютеру Вы должны установить режим автоматической настройки.

- Убедитесь в том, что кабель с разъемом USB (в комплекте) правильно и надежно подключен к разъему.

- Выполняйте процедуру отключения камеры и выключайте камеру.

- Когда камера и компьютер обмениваются информацией, лампочка встроенного таймера и лампочка видоискателя поочередно мигают зеленым и оранжевым цветом.

- Если используется подключение USB, режим автоматического выключения камеры (экономичный режим) не работает.

- Перед заменой карты памяти **xD-Picture Card** всегда отключайте камеру от компьютера, выполнив процедуру, приведенную далее.

- Камера и компьютер продолжают обмениваться информацией даже, когда сообщение «Копируется» исчезает с экрана компьютера. Прежде, чем отключить USB-кабель, всегда убеждайтесь в том, что лампочка видоискателя начала светиться зеленым цветом.

- Всегда для копирования изображений с голосовыми заголовками на компьютер используйте программу FinePix Viewer.

(4) Настройте персональный компьютер

Windows 98/98 SE/Me /2000 Professional / Macintosh

ПРЕДУПРЕЖДЕНИЕ

Во время инсталляции также может потребоваться CD-ROM с операционной системой Windows. В этом случае замените диск по запросу на экране.

Выбор даты



(1) Нажатием на кнопки со стрелками переместите курсор (цветную рамку) в левый верхний угол на символ .



(2) Нажмите кнопку , чтобы перейти к выбору даты.



(3) При помощи кнопок со стрелками вверх/вниз переместите курсор (цветную рамку) в поле выбора даты. Нажатие на кнопку со стрелкой вверх или вниз приводит к выбору следующей страницы.



(4) Нажмите кнопку .

Используйте этот режим для стирания ненужных изображений или видеоклипов, чтобы освободить место на карте памяти xD-Picture Card или во внутренней памяти.

Выбор режима «КАДР» или «ВСЕ КАДРЫ»



(1) Нажмите кнопку MENU/OK, чтобы отобразить МЕНЮ ПРОСМОТРА.

(2) При помощи кнопок со стрелками вверх/вниз выберите **УДАЛИТЬ**.

(3) Нажмите кнопку **>**.

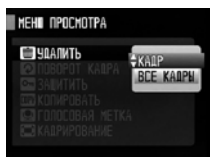

(4) С помощью кнопок со стрелками вверх/вниз выберите режим «КАДР» (стирание одного кадра) или «ВСЕ КАДРЫ» (стирание всех кадров).

(5) Нажмите кнопку MENU/OK, чтобы подтвердить выбор.

Стирание одного кадра (КАДР)

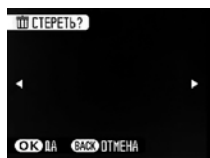

(1) Нажатием на кнопку курсора **<** или **>** выберите кадр (изображение), который Вы хотите удалить.

(2) Нажмите кнопку MENU/OK, чтобы стереть выбранное изображение (файл).

ЗАМЕЧАНИЕ

Чтобы стереть другой снимок, повторите шаги (1)-(2). Когда стирание кадров (файлов) будет закончено, нажмите кнопку DISP/BACK.

ПРЕДУПРЕЖДЕНИЕ

Повторное нажатие на кнопку MENU/OK приводит к стиранию следующего кадра (файла). Будьте внимательны, не удалите по ошибке нужные кадры (файлы).

Стирание всех кадров (ВСЕ КАДРЫ)

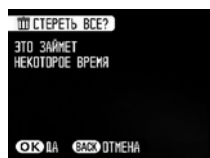

Нажмите кнопку MENU/OK, чтобы стереть все кадры (файлы).

ЗАМЕЧАНИЕ



Нажатие на кнопку DISP/BACK приводит к стиранию всех кадров (снимков). Некоторые незащищенные кадры (файлы) не будут стерты.

ЗАМЕЧАНИЯ

- Когда используется карта памяти **xD-Picture Card**, будут стерты изображения с карты памяти **xD-Picture Card**. Когда карта памяти **xD-Picture Card** не используется, будут стерты изображения из внутренней памяти.
- Защищенные кадры (файлы) не могут быть стерты. Чтобы стереть ненужный кадр, сначала снимите с него защиту.
- Если появится сообщение «КАДРЫ DPOF СТЕРЕТЬ?» или «КАДРЫ DPOF СТЕРЕТЬ ВСЕ?», вновь нажмите кнопку MENU/OK, чтобы стереть снимки (файлы).

ПРЕДУПРЕЖДЕНИЕ

Стертые кадры (файлы) не могут быть восстановлены. Скопируйте важные файлы, которые Вы не хотите удалять, на жесткий диск ПК или другой носитель.

14 В папке «FinePixViewer» папки «Applications» выберите «FPVBridge», а затем кликните кнопкой мыши на экранной кнопке «Open» (Открыть).

15 В меню «Image Capture» выберите «Quit Image Capture» (Выйти из программы).

ПРЕДУПРЕЖДЕНИЕ

Если при помощи программы FinePixViewer в операционной системе Mac OS X 10.2.8 Вы попытаетесь импортировать видеокадр размером более 90 МБ, может произойти ошибка копирования.

В этом случае измените параметры программы Image Capture, выбрав в меню «Image Capture» функцию «Preferences...». Установите параметр «When a camera is connected» в положение «Image Capture», а затем подключите камеру для копирования файла видеоклипа к Вашему Макинтошу.

1 Включите Ваш Macintosh и загрузите операционную систему Mac OS X. Не запускайте никаких других программ.

2 Установите поставляемый в комплекте CD-ROM в привод CD-ROM. На экране автоматически появится окно «FinePix». Если окно «FinePix» не появится автоматически, дважды кликните кнопкой мыши на иконке CD-ROM.

3 Дважды кликните кнопкой мыши на иконке «Installer for MacOSX».

4 На экране появится диалоговое окно инсталлятора. Кликните кнопкой мыши на экранной кнопке [Installing FinePix Viewer] (Инсталляция программы FinePix Viewer).

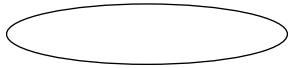

! ПРЕДУПРЕЖДЕНИЕ

Для получения дополнительной информации об инсталляции сначала кликните кнопкой мыши на экранной кнопке [Read Me First] (Прочитай сначала) и [Using FinePixViewer] (Использование программы FinePixViewer).

5 На экране появится диалоговое окно «Authenticate». Введите имя администратора и пароль, а затем кликните кнопкой мыши на экранной кнопке [OK].

- Эккаунт администратора представляет собой экаунт, используемый в процессе инсталляции операционной системы Mac OS X. Вы можете проверить экаунт пользователя в диалоговом окне Accounts в настройках системы (System Preferences).

6 На экране появится диалоговое окно «License» (Лицензия). Внимательно прочтите лицензионное соглашение, а затем, если Вы согласны с условиями лицензионного соглашения, кликните кнопкой мыши на экранной кнопке [Assert] (Принять).

7 Появится диалоговое окно «Read me». Кликните кнопкой мыши на экранной кнопке [Continue] (Продолжить).

8 На экране появится окно «FinePixInstall-OSX». Кликните кнопкой мыши на экранной кнопке «Install», чтобы проинсталлировать программы FinePixViewer и RAW FILE CONVERTER LE.

9 Автоматически загрузится программа инсталляции программы ImageMixer VCD2 LE for FinePix и появится окно, отображающее процесс инсталляции. (Инсталляция может занять несколько минут).

10 Когда в диалоговом окне появится сообщение «FinePixViewer installation completed» (инсталляция программы FinePixViewer закончена), кликните кнопкой мыши на экранной кнопке выхода, чтобы закрыть это диалоговое окно.

! ПРЕДУПРЕЖДЕНИЕ

Если в качестве веб-браузера используется программа Safari, может появиться предупреждающее сообщение и CD-ROM не сможет быть извлечен. Если это произойдет, щелкните кнопкой мыши на иконке Safari, чтобы активизировать программу Safari, а затем в меню Safari выберите «Quit Safari», чтобы отключить программу.

11 Из папки «Applications» запустите программу «Image Capture».

12 Измените настройки программы Image Capture.

В меню «Image Capture» выберите «Preferences...».

13 В «When a camera is connected, open» выберите «Other ...».

Использование кнопки стирания (⌫)

Кнопка стирания позволяет быстро выполнить стирание.

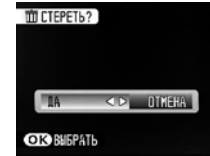

(1) При помощи кнопок </> выберите кадр, который Вы хотите стереть.



(2) Нажмите кнопку ⌫ (со стрелкой вверх).



(3) Нажатием на кнопку < или > выберите ОК.



(4) Нажмите кнопку MENU/OK, чтобы стереть отображаемое изображение.

Использование функций фотосъемки

Для того, чтобы добиться наилучших результатов съемки, настройте параметры камеры. Ниже приведена обобщенная процедура настройки параметров камеры.

1 Выберите режим фотосъемки.

Поворотом селектора режима выберите режим фотосъемки. Настройте параметры камеры под условия съемки.

	Это самый простой режим фотосъемки.
	Выберите наилучший режим съемки в соответствии с типом снимаемой сцены.
	Используется для выбора быстрой скорости затвора, уменьшая подрагивание камеры и размазывание движущихся предметов.
	Ручная установка параметров, которые не могут быть установлены в автоматическом режиме.



2 Определите параметры фотосъемки.

Нажатие на кнопки или выбор меню позволяют Вам выбрать функции фотосъемки. Настроив эти функции, Вы сможете добиться наилучших результатов съемки.

■ Выбор функций с помощью кнопок

	Макро	Для съемки с близкого расстояния.
	Вспышка	Для съемки при низкой освещенности или на контровом свете.
	Встроенный таймер	Используется при групповых съемках, когда фотограф также должен присутствовать в кадре.

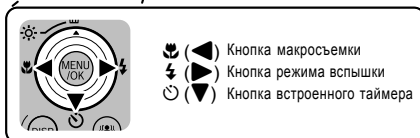
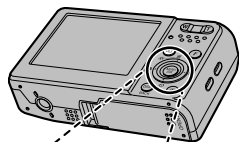

■ Выбор функций с помощью меню фоторежима F (кнопка F)

	ЧУВСТВ-ТЬ ISO	Для выбора требуемой чувствительности.
	КАЧЕСТВО	Для определения нужного размера изображения.
	FinePix ЦВЕТ	Для установки требуемых оттенков цвета.

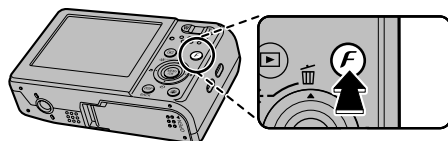

■ Выбор функций с помощью МЕНЮ СЪЕМКИ (кнопка MENU/OK)

	ЭКСПО-КОРРЕКЦИЯ	Для достижения правильной экспозиции (только в режиме).
	ЭКСПОЗАМЕР	Для выбора режима экспозамера (только в режиме).
	БАЛАНС БЕЛОГО	Для настройки оттенков цвета (только в режиме).
	СКОРОСТНАЯ СЪЕМКА	Используется для быстрой фокусировки снимков.
	СЕРИЙНАЯ СЪЕМКА	Используется для непрерывной съемки.
	РЕЖИМ AF	Для выбора режима фокусировки (только в режиме).

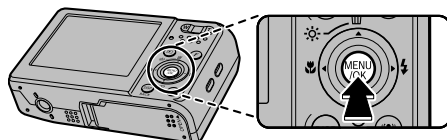

Инсталляция в операционной системе Mac OS X

Перед инсталляцией

■ Требования к аппаратному и программному обеспечению

Чтобы выполнить запуск этого программного обеспечения, Вы должны ознакомиться с требованиями к аппаратному и программному обеспечению, описанными ниже. Перед началом инсталляции проверьте систему Вашего компьютера.

Совместимые Mac	Power Macintosh G3 ² , PowerBook G3 ² Power Macintosh G4, iMac, iBook Power Macintosh G4 Cube, PowerBook G4 или Power Macintosh G5 MacBook, MAcBook Pro, Mac mini
Операционная система	Mac OS X (совместимая с версиями от 10.2.8 до 10.4.4)
RAM (ОЗУ)	Минимум 192 МБ, рекомендуется 256 МБ и более
Емкость жесткого диска	Требуемая для инсталляции: 200 МБ минимум Требуемая для работы: 400 МБ минимум (Если используется программа ImageMixer VCD2 LE for FinePix: 2 Гб и больше).
Дисплей	800 x 600 пикселей или лучше, не менее 32000 цветов (Когда используется ImageMixer VCD2 LE for FinePix: 1024 x 768 или лучше)
Подключение к Интернет³	- Для использования FinePix Internet Service или функции пересылки по e-mail Программы для подключения к Интернет и пересылки e-mail. - Скорость подключения: рекомендуется 56к или выше.

¹ PowerPC, с процессором Intel

² Модели с USB-портом в качестве стандартного оснащения.

³ Требуется для использования интернет-сервиса FinePix. Программное обеспечение может быть проинсталлировано даже, если компьютер не подключен к Интернету.

⚠ ПРЕДУПРЕЖДЕНИЯ

- Подключайте камеру непосредственно к Macintosh, используя специальный кабель с разъемами USB (mini-B). Программное обеспечение может работать неправильно, если Вы будете использовать удлинительный кабель или подключите камеру через концентратор USB.
- Полностью вставляйте USB-разъем в гнездо, убедившись в надежности подключения. Ненадежное подключение может привести к неправильной работе программы.
- Дополнительная интерфейсная плата USB не гарантируется.

Не подключайте камеру к персональному компьютеру до тех пор, пока не будет выполнена инсталляция программного обеспечения.

1 Проинсталлируйте программу FinePixViewer, как описано в краткой инструкции по эксплуатации камеры FinePix F20.

Запуск инсталлятора вручную

- Дважды кликните на иконке «My Computer» (Мой компьютер).
- Пользователи Windows XP должны кликнуть на My Computer в меню Start.
- В окне «My Computer» кликните правой кнопкой мыши на «FINEPIX» (привод CD-ROM) и выберите Open (Открыть).
- В окне CD-ROM дважды кликните левой кнопкой мыши на «SETUP» или «SETUP.exe».

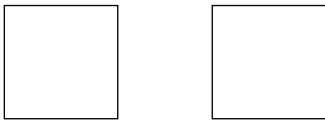

Способы отображения названий файлов различаются в зависимости от настроек компьютера (см. ниже).

- Расширения файлов (3 буквы, показывающие тип файла) могут отображаться, а могут и быть скрытыми.
- Текст может отображаться обычными или заглавными буквами (например, setup или SETUP).

Инсталляция других программ

На экране будут появляться сообщения об инсталляции программы ImageMixer VCD2 LE for FinePix. Проинсталлируйте эту программу, соблюдая указания, отображаемые на экране.

2 После перезагрузки компьютера проинсталлируйте программу DirectX, соблюдая указания на экране, а затем вновь перезагрузите компьютер. Если на компьютере уже была проинсталлирована самая последняя версия DirectX, новая инсталляция не будет выполнена.

⚠ ПРЕДУПРЕЖДЕНИЯ

- Если последняя версия уже проинсталлирована, это окно не будет отображено.
- Во время выполнения этой процедуры не извлекайте диск CD-ROM из дисковода.

3 После перезагрузки должен быть проинсталлирован драйвер USB Video Class.

⚠ ПРЕДУПРЕЖДЕНИЯ

- Если последняя версия уже проинсталлирована, это окно не будет отображено.
- Этот драйвер инсталлируется только в операционной системе Windows XP SP 1.

4 После перезагрузки компьютера на экране появится сообщение «Installation of the FinePixViewer has been completed» (Инсталляция программы FinePixViewer закончена).

Выбор режима фотосъемки

Вы можете выбрать один из режимов фотосъемки, наилучшим образом подходящий к условиям съемки.

- Установите селектор режима работы в положение

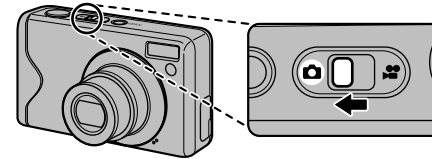

📌 ЗАМЕЧАНИЕ

- Информация о доступных режимах работы вспышки приведена далее.
- Если выбран режим съемки, отличный от AUTO, , , и , режим F-CHROME не может быть установлен.
- Если выбран любой режим фотосъемки, отличный от ручного режима , может быть выбран только автоматический (AUTO) режим установки чувствительности.



- Нажмите кнопку MENU/OK, чтобы отобразить меню.



- При помощи кнопок со стрелками вверх/вниз выберите РЕЖИМ СЪЕМКИ.



- Нажмите кнопку >.



- С помощью кнопок со стрелками вверх/вниз выберите нужный режим фотосъемки.



- Нажмите кнопку MENU/OK, чтобы подтвердить выбор.

АВТОМАТИЧЕСКИЙ РЕЖИМ

Это самый простой режим, позволяющий получить качественные снимки. Используйте этот режим в обычных условиях фотосъемки. Камера автоматически определяет значения всех параметров, кроме параметров фоторежима F-MODE (качество изображения и FinePix ЦВЕТ).

📷 Режим ЕСТ. СВЕТ (ЕСТЕСТВЕННОЕ ОСВЕЩЕНИЕ)

Этот режим создает отличные изображения, сохраняющие естественность даже при пониженной освещенности.

Этот режим также идеально подходит для ситуаций, когда невозможно использование вспышки.

При выборе режима естественного освещения камера устанавливает высокую чувствительность. Этот режим эффективно использовать для снижения подрагивания камеры и размазывания быстро движущихся объектов во время съемке при слабом освещении.

📌 ОБРАТИТЕ ВНИМАНИЕ

В режиме естественного освещения вспышка не может использоваться.

☞ Режим ECT. СВЕТ & ☞

В этом режиме непрерывно выполняется съемка 2 кадров (один со вспышкой, второй - без вспышки). Съемка со вспышкой позволяет Вам сфотографировать объект съемки ярко. Съемка без вспышки обеспечивает естественность изображения. Этот режим очень полезен для съемки двух разных типов снимков в одно и то же время.

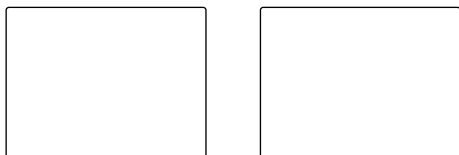

Когда Вы нажмете кнопку спуска затвора, сначала будет выполнена съемка без вспышки, а затем - съемка со вспышкой. Всегда выполняется съемка 2 кадров. Не перемещайте камеру до тех пор, пока не закончится съемка.

ЗАМЕЧАНИЕ

Этот режим позволяет избежать некачественной съемки кадров, которая может произойти в других режимах, например, при съемке против солнца и т.д.

ОБРАТИТЕ ВНИМАНИЕ

- Вспышка срабатывает автоматически. Не применяйте этот режим в ситуациях, когда вспышка не может быть использована.
- Если на карте памяти xD-Picture Card недостаточно места для 2 кадров, съемка не будет выполнена.
- Выбор режима ☞☞ приводит к отключению непрерывной съемки.

👤 Режим ПОРТРЕТ

Используйте этот режим для портретной фотосъемки и получения изображений мягкого тона с естественными цветами кожи.



▲ Режим ЛАНДШАФТ

Используйте этот режим для пейзажной съемки в дневное время. Режим «Ландшафт» обеспечивает качественную, чистую съемку зданий, гор и т.д.



ОБРАТИТЕ ВНИМАНИЕ

В режиме «Ландшафт» вспышка не может использоваться.

🏃 Режим СПОРТ

Используйте этот режим для съемки быстро движущихся объектов. В этом режиме используются высокие скорости затвора.



ОБРАТИТЕ ВНИМАНИЕ

При выборе режима 🏃 Спорт камера автоматически устанавливает режим высокоскоростной съемки.

☞ Режим НОЧЬ

Используйте этот режим для съемок в ночное или вечернее время.



В этом режиме используются низкие скорости затвора (до 3 секунд).

ОБРАТИТЕ ВНИМАНИЕ

Чтобы предотвратить подрагивание камеры при съемке с медленным затвором, используйте штатив.

Инсталляция в операционной системе Windows

Перед инсталляцией

■ Требования к аппаратному и программному обеспечению

Чтобы выполнить запуск этого программного обеспечения, Вы должны ознакомиться с требованиями к аппаратному и программному обеспечению, описанными ниже. Перед началом инсталляции проверьте систему Вашего компьютера.

Операционная система ^{*1}	Windows 98 (включая Second Edition) Windows Millenium Edition (Windows Me) Windows 2000 Professional SP4 ^{*2} Windows XP Home Edition SP2 ^{*2} Windows XP Professional SP2 ^{*2}
Процессор	Минимум Pentium 200 МГц
РАМ (ОЗУ)	Минимум 64 МБ
Емкость жесткого диска	Требуемая для инсталляции: 450 МБ минимум Требуемая для работы: 600 МБ минимум (Если используется программа ImageMixer VCD2 LE for FinePix: 2 ГБ и больше).
Дисплей	800 x 600 пикселей или лучше, 16-битный цвет или лучше (Если используется программа ImageMixer VCD2 LE for FinePix: 1024 x 768 пикселей)
Подключение к Интернет ^{*3}	- Для использования FinePix Internet Service или функции пересылки e-mail Программы для подключения к Интернет и пересылки e-mail. - Скорость подключения: рекомендуется 56к или выше.

^{*1} Модели с предустановленной одной из операционных систем, описанных выше.

^{*2} При инсталляции программного обеспечения войдите в систему под экаунтом «Администратор».

^{*3} Требуется для использования сервиса FinePix Internet Service. Программное обеспечение может быть проинсталлировано даже, если у Вас нет подключения к Интернет.

■ Рекомендуемая система

Операционная система	Windows XP
Процессор	2 ГГц, Pentium 4 или выше (рекомендуется)
ОЗУ (РАМ)	рекомендуется 512 МБ и более
Емкость жесткого диска	2 ГБ и больше
Дисплей	1024 x 768 пикселей (и лучше), 32 бита
Подключение к Интернету	Широкополосное (ADSL, FTTH, CATV и т.д.)

📌 ЗАМЕЧАНИЯ

- Подключайте камеру непосредственно к компьютеру, используя кабель с разъемом USB (в комплекте). Программное обеспечение может работать неправильно, если Вы будете использовать удлинительный кабель или подключите камеру через концентратор USB.
- Если Ваш компьютер оснащен несколькими портами USB, камера может быть подключена к любому порту.
- Полностью вставляйте USB-разъем в гнездо, убедившись в надежности подключения. ненадежное подключение может привести к неправильной работе программы.
- Дополнительная интерфейсная плата USB не гарантируется.
- Операционные системы Windows 95 и Windows NT не могут быть использованы.
- Работа не гарантируется на домашних компьютерах или компьютерах с обновленными операционными системами.
- Если Вы переустановили или удалили программу FinePixViewer, логин и пароль доступа к интернет-сервису FinePix будут стерты. Щелкните левой кнопкой мыши на экранной кнопке [Register now] (Зарегистрироваться), введите регистрационный номер пользователя и пароль и загрузите меню вновь.

! ПРЕДУПРЕЖДЕНИЕ

Режим ПЕЧАТЬ С ДАТОЙ  (печать даты) недоступен при распечатывании снимков на принтерах, которые не поддерживают функцию печати даты.

Печать с настройками DPOF (ПЕЧАТЬ DPOF)



(1) Нажмите кнопку DISP/BACK, чтобы отобразить дисплей выбора режима.



(2) При помощи кнопок со стрелками вверх/вниз выберите  ПЕЧАТЬ DPOF.



(3) Нажмите кнопку MENU/OK, чтобы отобразить подтверждающий экран.



(4) Вновь нажмите кнопку MENU/OK, чтобы скопировать информацию в память принтера и начать печать нужного количества отпечатков.

✓ ОБРАТИТЕ ВНИМАНИЕ

Для того, чтобы Вы могли выбрать режим  ПЕЧАТЬ DPOF, параметры DPOF должны быть предварительно настроены на камере FinePix F20.

! ПРЕДУПРЕЖДЕНИЕ

Даже, если в настройках DPOF установлен режим С ДАТОЙ , дата не будет отпечатываться при печати на принтерах, не поддерживающих печать даты.

📄 ЗАМЕЧАНИЕ



Чтобы отменить печать, нажмите кнопку DISP/BACK.

В зависимости от принтера печать может быть отменена не сразу, а также печать может остановиться в середине.

Если печать будет остановлена в середине, временно выключите камеру, а затем включите ее вновь.

Отключение принтера

(1) Убедитесь в том, что на экране камеры не отображается сообщение «ПЕЧАТАЕТСЯ».

(2) Выключите камеру. Отключите кабель с разъемом USB (в комплекте).

📄 ЗАМЕЧАНИЕ

Параметры DPOF могут быть установлены для изображений во внутренней памяти.

! ПРЕДУПРЕЖДЕНИЯ

- В режиме PictBridge изображения, отснятые на другой камере, могут не распечататься.

- Камера не может использоваться для установки параметров принтера, например, формата бумаги и качества печати.

- Используйте внутреннюю память или карту памяти **xD-Picture Card**, которая отформатирована на камере FinePix F20.

- Файлы видеоклипов не могут быть распечатаны.

- Изображения, отснятые на других камерах (не-FinePix F20), могут не распечататься.

🌟 Режим ФЕЙЕРВЕРКИ

Используйте этот режим для съемки фейерверков. Этот режим эффективен для более качественной съемки с медленным затвором.



✓ ОБРАТИТЕ ВНИМАНИЕ

- В режиме ФЕЙЕРВЕРКИ Вы не можете использовать вспышку.

- Вы можете установить выдержку от 1/2 секунды до 4 секунд.

- Чтобы предотвратить дрожание камеры в режиме «Фейерверки», используйте штатив.

■ Выбор времени экспонирования

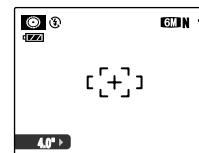

С помощью кнопки < или > выберите время экспонирования.

🌅 Режим ЗАКАТ

Используйте этот режим для съемки закатов, сохраняя высокое качество передачи цветов.



❄️ Режим СНЕГ

Используйте этот режим, чтобы предотвратить затемнение фотографий и добиться качественного изображения при съемке на снежном склоне, когда весь кадр выглядит белым.



🏖️ Режим ПЛЯЖ

Используйте этот режим, чтобы предотвратить затемнение фотографий и добиться качественного изображения при съемке на пляже при сильном солнце, когда весь кадр выглядит белым.



🏛️ Режим МУЗЕЙ

Используйте этот режим для съемки, например, в музее, где использование вспышки запрещено и недопустимы громкие звуки. В этом режиме вспышка принудительно отключается, звук затвора будет отсутствовать и выключается лампочка встроенного таймера.



📄 ЗАМЕЧАНИЕ

Перед использованием этого режима убедитесь в том, что съемка не запрещена совсем.

🌃 Режим ВЕЧЕРИНКА

Этот режим используется для съемки свадеб и вечеринок. При съемке в условиях низкой освещенности этот режим позволяет добиться качественных снимков, сохраняя естественные цвета изображения.



*** Режим ЦВЕТОВ**

Используйте этот режим при съемке с близкого расстояния, например, цветов. Этот режим эффективен при съемке цветов и позволяет добиться максимальной детализации кадра.

ОБРАТИТЕ ВНИМАНИЕ

- В режиме съемки ЦВЕТОВ вспышка не может быть использована.
- Фокусное расстояние Широкоугольная съемка: от 5 см до 2 м
- Съемка в режиме телефото: от 30 см до 2 м

REX Режим ТЕКСТ

Используйте этот режим для съемки документов и белых экранов проекционных устройств. Этот режим эффективен при съемке писем.

ОБРАТИТЕ ВНИМАНИЕ

- Фокусное расстояние Широкоугольная съемка: от 5 см до 2 м
- Съемка в режиме телефото: от 30 см до 2 м

Режим стабилизации изображения

Используйте этот режим для выбора более быстрого затвора и уменьшения дрожания камеры и размазывания движущихся объектов.

Кнопка стабилизации изображения

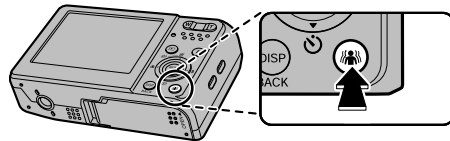

Нажатие на кнопку во время движения объекта съемки приводит к установке режима стабилизации изображения , не используя МЕНЮ СЪЕМКИ.

Повторное нажатие на кнопку приводит к возврату к предыдущему режиму фотосъемки, кроме случаев, когда в МЕНЮ СЪЕМКИ установлен режим .

MAN РУЧНОЙ РЕЖИМ

Для упрощения управления камерой самостоятельно настройте функции фотосъемки.

- Функции фотосъемки:
- ЭКСПОКОРРЕКЦИЯ
 - ЭКСПОЗАМЕР
 - БАЛАНС БЕЛОГО
 - РЕЖИМ AF (РЕЖИМ АВТОФОКУСИРОВКИ)

Подключение камеры напрямую к принтеру - функция PictBridge



Если у Вас есть принтер, поддерживающий функцию PictBridge, изображения могут быть распечатаны, если Вы подключите камеру к такому принтеру напрямую, не используя компьютер.

Подключение к принтеру

(1) Подключите камеру к принтеру, воспользовавшись кабелем с разъемами USB (в комплекте).

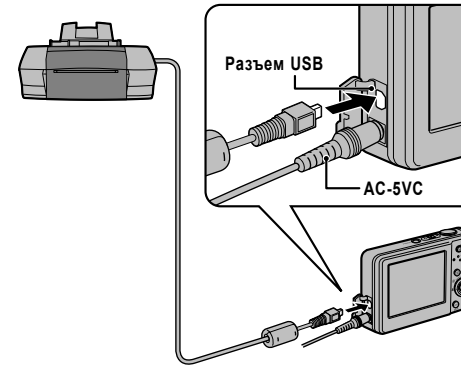

(2) Подключите камеру к принтеру и включите принтер. Нажмите кнопку POWER, чтобы включить камеру.



На экране ЖК-монитора появится сообщение « USB» (ПРОВЕРКА USB).

(3) Через секунду на ЖК-мониторе появится следующая информация.



Выбор снимков для печати без параметров DPOF и с параметрами DPOF описаны на следующих страницах.

ЗАМЕЧАНИЕ

- В зависимости от принтера некоторые функции могут быть отключены.

Выбор изображений для печати без параметров DPOF (ПЕЧАТЬ С ДАТОЙ/ПЕЧАТЬ БЕЗ ДАТЫ)



(1) Нажатием на кнопку < или > отобразите снимок (кадр), для которого Вы хотите определить параметры печати.



(2) При помощи кнопок со стрелками вверх/вниз установите количество копий снимка (максимум 99), которые необходимо отпечатать.

Чтобы определить другие параметры печати, повторите шаги (1) и (2).



(3) Нажмите кнопку MENU/OK, чтобы подтвердить выбор.

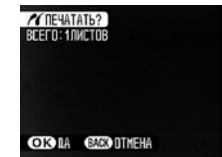

(4) Вновь нажмите кнопку MENU/OK, чтобы скопировать информацию в память принтера и начать печать нужного количества отпечатков.

ЗАМЕЧАНИЕ

Даже, если Вы нажмете кнопку MENU/OK, когда установлено общее количество отпечатков 0, отображаемое изображение будет отпечатано один раз.

ЗАМЕЧАНИЕ

Печать с датой



(1) Нажмите кнопку DISP/BACK, чтобы отобразить дисплей выбора режима.

(2) При помощи кнопок со стрелками вверх/вниз выберите ПЕЧАТЬ С ДАТОЙ .

(3) Нажмите кнопку MENU/OK.

Продолжение на следующей странице

Подключение к телевизору

Подключив фотокамеру к телевизору, Вы можете отобразить отснятые изображения на экране телевизора. Воспользовавшись функцией автоматического воспроизведения, Вы сможете наслаждаться последовательным просмотром изображений.

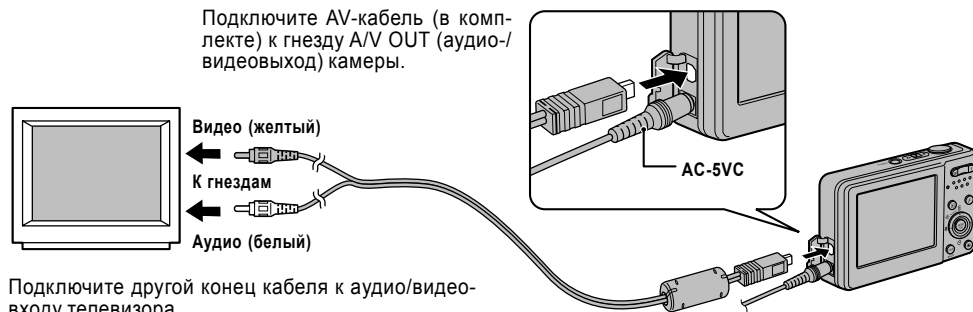

⚠ ПРЕДУПРЕЖДЕНИЯ

- Правильно подключайте аудио-/видеокабель (в комплекте) и сетевой блок питания.
- Дополнительная информация о сетевом блоке питания приведена далее.

📄 ЗАМЕЧАНИЯ

- Если Вы подключите аудио-/видеокабель к телевизору, ЖК-монитор выключится.
- Качество изображения при воспроизведении видеоклипов ниже, чем при воспроизведении фотоизображений.
- Для получения дополнительной информации о аудио-/видеовходе телевизора обратитесь к инструкции по эксплуатации телевизора.

🌸 Макросъемка

Используйте этот режим для съемки с близкого расстояния.

Доступные режимы фотосъемки: AUTO, 📷, 📷, 📷, 📷, 📷, 📷, 📷.

Чтобы выбрать режим макросъемки, нажмите кнопку 📷 (<).

Вновь нажмите кнопку 📷 (<), чтобы отключить режим макросъемки.

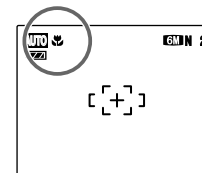
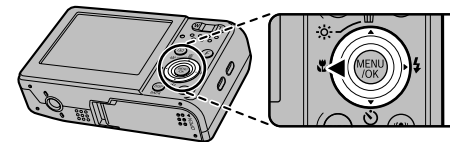

На ЖК-мониторе появится индикатор 📷, показывающий, что включен режим макросъемки (режим съемки с близкого расстояния).

👁 ОБРАТИТЕ ВНИМАНИЕ

- Расстояние фокусировки
Широкоугольная съемка:
от 5 см до 80 см
Съемка в режиме телефото:
от 30 см до 80 см
- Эффективное расстояние
действия вспышки
От 30 до 80 см

📄 ЗАМЕЧАНИЯ

- Чтобы предотвратить подрагивание камеры в режиме макросъемки, используйте штатив.
- Отмена режима макросъемки выполняется автоматически в следующих случаях: если Вы измените положение селектора режима или выключите камеру.

⚡ Вспышка

Фотосъемка со вспышкой очень полезна при съемке в темное время суток или в помещении с низкой освещенностью. В зависимости от условий съемки выберите один из 6 режимов работы вспышки.

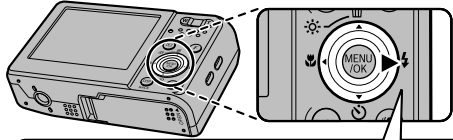

Вы можете выбрать нужный режим работы вспышки нажатием на кнопку ⚡ (>).

ЗАМЕЧАНИЕ

Когда Вы нажмете кнопку спуска затвора наполовину, перед срабатыванием вспышки на ЖК-мониторе появится индикатор

AUTO АВТОМАТИЧЕСКИЙ РЕЖИМ (индикатор не отображается)

Используйте этот режим для обычной фотосъемки. Вспышка будет срабатывать автоматически в зависимости от условий съемки.

👁️ Подавление эффекта красных глаз

Этот режим предназначен для съемки портретов в условиях пониженной освещенности. Используйте этот режим для того, чтобы минимизировать эффект красных глаз (красные глаза появляются на окончательном снимке).

Вспышка будет срабатывать автоматически, когда этого требуют условия съемки.

ЗАМЕЧАНИЕ

Эффект красных глаз

Когда Вы используете вспышку для съемки людей в условиях пониженной освещенности, глаза людей на фотографиях иногда могут выглядеть красными. Это вызвано отражением света вспышки от сетчатки глаза.

⚡ Принудительное включение вспышки

Используйте этот режим для съемки сцен, находящихся в контровом освещении или для достижения правильной передачи цветов при съемке в условиях яркого освещения. В этом режиме вспышка срабатывает как в условиях нормального, так и пониженного освещения.

⊖ Принудительное отключение вспышки

Этот режим предназначен для ситуаций, когда вспышка не может быть использована. Если в условиях пониженной освещенности Вы будете использовать режим принудительного отключения вспышки, воспользуйтесь штативом, чтобы избежать подрагивания камеры во время съемки. Вспышка не будет срабатывать совсем.

⚡ Замедленная синхронная вспышка 👁️ Подавление эффекта красных глаз+ замедленная синхровспышка

Это позволяет снимать изображения людей в ночное время и обеспечивает качественное изображение людей и ночного окружения. Чтобы предотвратить подрагивание камеры, всегда используйте штатив. Режим «👁️» синхронно работает с режимом подавления эффекта красных глаз. В режиме «⚡» устанавливается медленный затвор (до 3 секунд).

⚠️ ПРЕДУПРЕЖДЕНИЕ

При съемке очень ярких сцен изображение может быть переэкспонировано.

2 Отобразите экран разницы по времени ЧАС.ПОЯС.



Нажмите кнопку >.

3 Установите разницу во времени

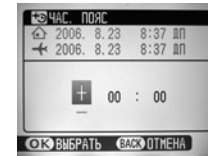

(1) При помощи кнопок </> выберите +/-, часы и минуты.



(2) Нажатием на кнопки со стрелками вверх/вниз откорректируйте значение.



(3) Всегда после окончания установки параметров нажимайте кнопку MENU/OK.

⚠️ ОБРАТИТЕ ВНИМАНИЕ

- Доступные значения времени

от -23:45 до +23:45 (шаг изменения времени - 15 минут)

ЗАМЕЧАНИЕ

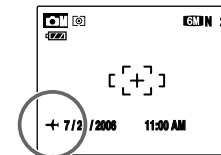

Если будет выбран режим фотосъемки с установленным мировым временем, на ЖК-мониторе в течение 3 секунд будут отображаться индикатор и дата, дисплей даты будет отображаться желтым цветом.

⚠️ ОБРАТИТЕ ВНИМАНИЕ

После возвращения из путешествия верните установку мирового времени в положение ДОМ.

ЯРКОСТЬ ЖК-МОНИТОРА (ЯРКОСТЬ LCD)

Используйте эту функцию для регулировки яркости свечения ЖК-монитора.



(1) При помощи кнопок со стрелками вверх/вниз установите требуемый уровень яркости. Регулировка в сторону + увеличивает яркость экрана ЖК-монитора, а в сторону «-» - уменьшает яркость.



(2) Нажмите кнопку MENU/OK, чтобы подтвердить установку.

ФОРМАТИРОВАНИЕ (ФОРМАТ-ВАТЬ)

Функция форматирования предназначена для форматирования (инициализации) карты памяти xD-Picture Card или внутренней памяти.

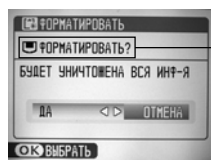

Объект инициализации
ФОРМАТИРОВАТЬ?:
 Внутренняя память
ФОРМАТИРОВАТЬ?:
 xD-Picture Card



(1) Нажатием на кнопку < или > выберите ОК.



(2) Нажатие на кнопку MENU/OK приводит к инициализации карты памяти xD-Picture Card или внутренней памяти.

ПРЕДУПРЕЖДЕНИЕ

Функция форматирования стирает все снимки (файлы), включая защищенные снимки (файлы). Сохраняйте важные снимки (файлы) на компьютер или другой носитель.

АВТОМАТИЧЕСКОЕ ВЫКЛЮЧЕНИЕ КАМЕРЫ (АВТО ВЫКЛ.)

Если включена эта функция и камера не используется в течение 2 или 5 минут, камера автоматически выключается. Используйте эту функцию, если Вы хотите обеспечить максимальное время работы камеры от батареи питания.

ПРЕДУПРЕЖДЕНИЕ

Функция автоматического выключения не работает во время автоматического воспроизведения и при подключении через разъем USB.

Чтобы восстановить подачу питания на камеру

См.раздел «Включение и выключение камеры».

УСТАНОВКА РАЗНИЦЫ ПО ВРЕМЕНИ (РАЗН. ЧАСОВ)

Используйте эту функцию во время путешествий в разных часовых поясах. Эта функция позволяет установить разницу во времени относительно текущих установленных даты и времени. Когда включена эта функция, установленная разница во времени применяется во время съемки фотографий.

1 Воспользуйтесь функцией разницы по времени.



Нажатием на кнопки со стрелками вверх/вниз Вы можете переключаться между режимами ⏠ ДОМ и ⏡ МЕСТНОЕ.

Чтобы установить разницу во времени, выберите ⏡ МЕСТНОЕ.

⏠ ДОМ: Часовой пояс Вашего дома.

⏡ МЕСТНОЕ: Часовой пояс места, в котором Вы находитесь.

ОБРАТИТЕ ВНИМАНИЕ

Список доступных режимов работы вспышки в каждом режиме фотосъемки

	AUTO	👁	⚡	📷	S\$	👁
AUTO	✓	✓	✓	✓		
👁				✓		
👁⚡		✓	✓			
👁	✓	✓	✓	✓	✓	✓
👁				✓		
⚡	✓		✓	✓		
🌙				✓	✓	✓
☀				✓		
👁	✓	✓	✓	✓		
👁⚡	✓	✓	✓	✓		
OFF				✓		
🍷		✓				
✳				✓		
📷			✓	✓		
👁	✓	✓	✓	✓		
📷	✓	✓	✓	✓	✓	✓

ОБРАТИТЕ ВНИМАНИЕ

Эффективное расстояние действия вспышки (ЧУВСТВ-ТЬ ISO: AUTO)

Режим широкоугольной съемки:

от 60 см до 6,5 м

Режим телефото: от 60 см до 3,5 м

При съемке за пределами эффективного расстояния действия вспышки изображение может быть темным даже при использовании вспышки.

ПРЕДУПРЕЖДЕНИЕ

Замечания по использованию вспышки

- Если Вы нажмете кнопку спуска затвора во время заряда вспышки (когда лампочка видоискателя мигает оранжевым цветом), изображение будет снято без вспышки (когда используется режим AUTO или режим подавления красных глаз).

- По мере разряда батарей питания время заряда вспышки может увеличиться.

- Во время съемки со вспышкой изображение может исчезать и экран может становиться темным из-за заряда вспышки. После этого лампочка видоискателя будет мигать оранжевым цветом.

- Вспышка срабатывает несколько раз (предварительные вспышки) и основная вспышка.

Съемка по встроенному таймеру

Используйте встроенный таймер при групповых съемках, когда фотограф также должен присутствовать в кадре.



Доступные режимы фотосъемки: Все

Включение/выключение встроенного таймера

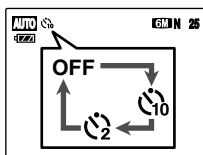
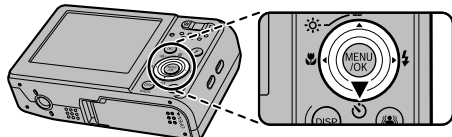
Каждое нажатие на кнопку  (со стрелкой вниз) приводит к изменению режима в следующем порядке.



Будет отображен индикатор последнего выбранного режима.

- : Съемка будет выполнена через 10 секунд.
- : Съемка будет выполнена через 2 секунды.

Съемка по встроенному таймеру

1 Наполовину нажмите кнопку спуска затвора, чтобы установить фокус, а затем, не отпуская кнопку спуска затвора, нажмите ее до конца.

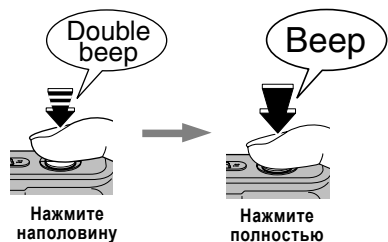

Нажатие на кнопку спуска затвора наполовину приводит к фокусировке на объекте съемки. Не отпуская кнопку спуска затвора, нажмите ее до конца, чтобы включить встроенный таймер.

2 Съемка фотографий через установленное время

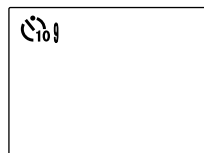
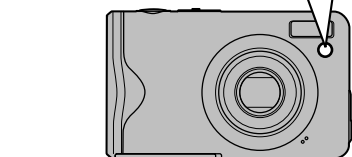

До выполнения съемки на экране ЖК-монитора идет отсчет времени, оставшегося до спуска затвора.

Использование 2-секундного таймера

Этот таймер полезно использовать, когда камера установлена на штатив и Вы хотите предотвратить подрагивание камеры.

ЗАМЕЧАНИЯ

- Чтобы остановить встроенный таймер после его включения, нажмите кнопку DISP/BACK.
- Встроенный таймер автоматически отключается в следующих ситуациях:
 - По окончании съемки
 - При изменении положения переключателя режима
 - При переключении камеры в режим воспроизведения
 - При выключении камеры
- Будьте внимательны, не вставляйте перед камерой при нажатии на кнопку спуска затвора, т.к. это может привести к возникновению ошибок фокусировки и измерения экспозиции.

ЦИФРОВОЙ «ЗУМ»

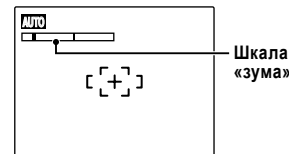

Используйте эту функцию для съемки с увеличением объектов съемки больше максимального оптического увеличения.



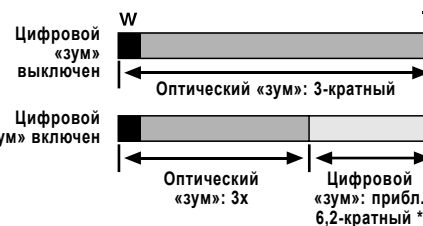

Дисплей шкалы «зума»



ОБРАТИТЕ ВНИМАНИЕ

- Фокусное расстояние оптического «зума» * От 36 мм до 108 мм (: от 37 мм до 111 мм)
- Фокусное расстояние цифрового «зума» * Приблизительно от 108 мм до 666 мм (: Приблизительно от 111 до 685 мм)
- Максимальное увеличение: 6,2x
- * Эквивалент 35-мм камеры

ЗАМЕЧАНИЕ

При переключении между оптическим и цифровым «зумом» индикатор  останавливается. Чтобы возобновить перемещение индикатора , вновь нажмите ту же самую кнопку «зума».

ПРЕДУПРЕЖДЕНИЕ

Использование цифрового «зума» позволяет Вам увеличивать объект съемки и снимать его. Однако, цифровой «зум» уменьшает качество изображения. Пользуйтесь цифровым «зумом» только, когда это необходимо.

РЕЖИМ РАБОТЫ ЖК-ДИСПЛЕЯ (LCD РЕЖ.)

Используйте эту функцию для того, чтобы переключить ЖК-монитор в обычный или экономичный режим.

ЭКОН.РЕЖИМ

Если камера не будет использоваться в течение 10 секунд, ЖК-монитор отключится. Когда включена эта функция, Вы можете уменьшить разряд батареи питания и добиться максимального времени работы батарей питания.

ЗАМЕЧАНИЕ

Вы можете активизировать камеру, нажав любую кнопку.

30к/с /60к/с

Используйте эту функцию для изменения частоты кадров ЖК-монитора. Режим  60 к/с позволяет добиться более высокого качества изображения.

ПРЕДУПРЕЖДЕНИЕ

Экономичный режим работы ЖК-монитора отключается в режиме высокоскоростной съемки, непрерывной съемки, в режиме воспроизведения и видеосъемки.

ГРОМКОСТЬ ЗВУЧАНИЯ ВО ВРЕМЯ ВОСПРОИЗВЕДЕНИЯ

Используйте эту функцию для регулировки громкости воспроизведения видеоклипов и голосовых заголовков.



(1) При помощи кнопок со стрелками вверх/вниз установите требуемый уровень громкости. Чем больше число, тем выше громкость. Уровень 0 соответствует отключению звука.

(2) Нажмите кнопку MENU/OK, чтобы подтвердить установку уровня громкости.

ОТОБР.ИЗОБ. (ДИСПЛЕЙ ОТСНЯТЫХ ИЗОБРАЖЕНИЙ)

Используйте эту функцию для выбора способа отображения результатов съемки после съемки.

3 сек/1.5 сек:

Отснятое изображение отображается в течение 3 или 1,5 секунды, а затем записывается.

УВЕЛИЧ. (ПОДРЯД):

Изображение отображается в увеличенном виде. Используйте этот режим для проверки деталей снимка.

ПРЕДУПРЕЖДЕНИЕ

Если выбран режим «3 сек» или «1.5 сек», цветовые оттенки отображаемого изображения могут незначительно отличаться от оттенков реально записанного изображения.

Увеличение изображения

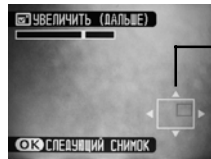

Экран навигации (отображает текущее изображение)

- 1) Нажатием на кнопки «зума» W или T увеличьте или уменьшите изображение.
- 2) При помощи кнопок со стрелками отобразите другую часть изображения.
- 3) Нажмите кнопку MENU/OK, чтобы выполнить съемку следующего кадра.

ЗАМЕЧАНИЯ

- Если установлено качество изображения «03M», изображение не может быть увеличено.
- Нажатие на кнопку DISP/BACK приводит к отмене увеличения изображения.
- Эта функция отключается, если активизирован режим непрерывной съемки.
- Эта функция отключается, если выбран режим съемки

НОМЕР КАДРА

Этот параметр определяет, последовательно ли присваивать номера файлов или начинать нумерацию заново.

A	0001	0001
	0005	0005
↓		
B	0006	0001
	0010	0005

* В качестве A и B используются отформатированные карты памяти xD-Picture Card или внутренняя память.

ПОДРЯД.: Изображения сохраняются, начиная с максимального номера файла, сохраненного на последней использовавшейся карте памяти xD-Picture Card или внутренней памяти.
ЗАМЕНА: Изображения сохраняются на каждой карте xD-Picture Card, начиная с номера файла «0001».

ОБРАТИТЕ ВНИМАНИЕ

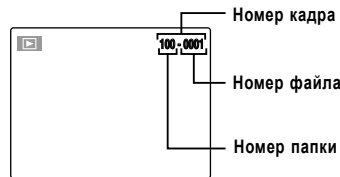

Последние 4 цифры 7-значного номера в верхнем правом углу экрана являются номерами файлов, а 3 первые цифры показывают номер папки.

ЗАМЕЧАНИЯ

- Установка этого параметра в положение «ПОДРЯД» позволяет упростить управление файлами, обеспечивая отсутствие дублирования названий файлов при копировании изображений на персональный компьютер.
- Если Вы выполните сброс параметров (ВОССТАНОВИТЬ), будет установлен режим ПОДРЯД и нумерация кадров не вернется в положение «0001».
- Если карта памяти xD-Picture Card содержит файлы с номерами выше, чем максимальный номер на последней использовавшейся карте xD-Picture Card, изображения будут сохраняться, начиная с максимального номера на текущей карте памяти xD-Picture Card.
- Нумерация кадров начинается с 0001 и заканчивается 9999. После превышения номера файла 9999 номер папки изменяется с номера 100 на номер 101. Максимальный номер 999-9999.
- Отображаемый номер кадра может отличаться для изображений, отснятых на других камерах.

Увеличение яркости монитора

Эта функция очень полезна для проверки композиции кадра на темных сценах.

Увеличение яркости ЖК-монитора

Чтобы увеличить яркость ЖК-монитора, нажмите кнопку (со стрелкой вверх). Нажмите кнопку (со стрелкой вверх) еще раз, чтобы вернуться к нормальной яркости ЖК-монитора.

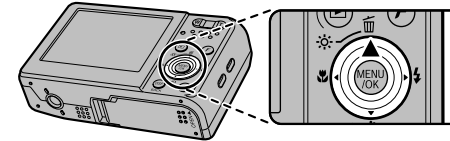

Когда включена эта функция, на ЖК-мониторе отображается индикатор .

ЗАМЕЧАНИЯ

- Эта функция автоматически отключается после выполнения съемки.
- Эта функция предназначена только для проверки композиции кадра. Яркость объекта съемки на снимке не увеличивается.
- Даже, если Вы увеличите яркость в условиях пониженной освещенности, Вы не сможете проверить объект съемки.

Использование меню F-съемки

Используйте эти меню для настройки качества изображения или фокуса. Вы можете выполнять съемку в различных условиях съемки.

Выбор МЕНЮ СЪЕМКИ

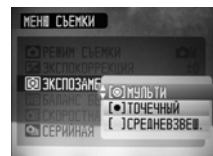

(1) Нажмите кнопку MENU/OK, чтобы отобразить МЕНЮ СЪЕМКИ.



(2) При помощи кнопок со стрелками вверх/вниз выберите меню.



(3) Нажмите кнопку >.



(4) Нажатием на кнопку со стрелкой вверх или вниз измените режим.



(5) Нажмите кнопку MENU/OK, чтобы подтвердить выбор.

Выбор меню F-съемки



(1) Нажмите кнопку F, чтобы отобразить меню F-СЪЕМКИ МЕНЮ.



(2) При помощи кнопок со стрелками вверх/вниз выберите меню.



(3) Нажмите кнопку >.



(4) Нажатием на кнопку со стрелкой вверх или вниз измените режим.



(5) Нажмите кнопку MENU/OK, чтобы подтвердить выбор.

Список опций F-СЪЕМКИ МЕНЮ

Меню	Функции	Значения	По умолчанию
ISO ЧУВСТВ-ТЬ ISO	Функция ЧУВСТВ-ТЬ ISO определяет требуемую чувствительность к окружающему свету и используется в режиме . Чем больше значение, тем более высокая чувствительность может быть достигнута. Более высокая чувствительность позволяет Вам выполнять съемку в темноте.	AUTO/AUTO(1600)/AUTO(400)/1600/800/400/200/100	-
КАЧЕСТВО	Эта функция может быть использована в любом режиме фотосъемки и определяет размер файла. Чем больше размер файла, тем выше качество изображения. Чем меньше размер файла, тем большее количество фотоснимков может быть записано.	GM F/GMN/S2/GM/2M/GM	GMN
FinePix ЦВЕТ	Эта функция определяет требуемый цветовой оттенок. Эффективнее использовать эту функцию для качественной съемки обычных и черно-белых снимков.	STD/ST/ST	STD





Опции меню настройки параметров ПАРАМЕТРЫ

Параметр	Дисплей	По умолчанию	Описание
ОТОБРИЗОБ.	3сек/1,5сек/УВЕЛИЧ (ПОДРЯД)	1,5сек	Определяет, отображать отснятое изображение или нет на экране проверки изображения. Изображение будет отображаться в течение нескольких секунд, а затем будет записано.
НОМЕР КАДРА	ПОДРЯД/ЗАМЕНА	ПОДРЯД	Этот параметр определяет, последовательно ли присваивать номера файлов или начинать нумерацию заново.
ПОДСВЕТКА AF	ВКЛ/ОТКЛ	ВКЛ	Включение/выключение подсветки для автоматической фокусировки.
ЦИФРОВОЙ ЗУМ	ВКЛ/ОТКЛ	ОТКЛ	Включение/выключение цифрового «зума».
LCD РЕЖ.			Выбор режима работы ЖК-дисплея.
ДАТА/ВРЕМЯ			Корректировка даты и времени.
СИГНАЛ			Установка громкости тонального сигнала, подтверждающего нажатие на кнопку.
ГРОМК.ЗАТВ.			Установка громкости сигнала затвора.
ГРОМК. ВОСП.	-	7	Установка громкости воспроизведения видеоклипов и голосовых заголовков.
ЯРКОСТЬ LCD	-	0	Установка яркости экрана ЖК-монитора.
ФОРМАТ-ВАТЬ	-	-	Инициализация карты памяти xD-Picture Card или внутренней памяти. Выберите эту функцию для стирания всех снимков (файлов).
ЯЗЫК/LANG.	日本語/ENGLISH/FRANCAIS/DEUTSCH/ESPAÑOL/ITALIANO/中文簡/繁體/한글/РУССКИЙ/PORTUGUÊS/NEDERLANDS/TÜRKÇE	ENGLISH	Выбор языка отображения сообщений на экране ЖК-монитора.
АВТО ВЫКЛ.	ОТКЛ/2 МИН/5 МИН	2 МИН	Установка времени отключения камеры, когда она не используется.
РАЗН. ЧАСОВ			Используется для установки разницы во времени.
ЦВЕТ ФОНА	-	-	Выбор цвета меню и фона.
ВИДЕО ВЫХОД	NTSC/PAL	-	Определение типа видеосигнала (NTSC или PAL) на выходе.
ВОССТАНОВИТЬ	-	-	Эта функция используется для восстановления стандартных (заводских) значений всех параметров, кроме даты и времени, разницы во времени, языка, цвета фона и видеосигнала на выходе. Нажатие на кнопку > приводит к отображению подтверждающего экрана. Чтобы выполнить сброс параметров, нажмите кнопку MENU/OK.

SET Настройка параметров



Использование меню настройки параметров ПАРАМЕТРЫ

1 Отобразите меню SET-UP.

-  (1) Нажмите кнопку MENU/OK, чтобы отобразить меню.
-  (2) При помощи кнопок курсора со стрелками вверх/вниз выберите  УСТАНОВКИ/SET-UP.
-  (3) Нажмите кнопку курсора >.





2 Выберите другую страницу меню.











-  (1) При помощи кнопок со стрелками </> выберите нужную страницу.
-  (2) Нажатием на кнопку со стрелкой вниз выберите параметр меню (функцию).

3 Измените выбранный параметр (функцию).



-  (1) При помощи кнопок со стрелками вверх/вниз выберите меню.
-  (2) Нажмите кнопку >. В зависимости от выбранного параметра экран может выглядеть по-разному.
-  (3) Нажатием на кнопки со стрелками вверх/вниз измените выбранный параметр (функцию).
-  (4) Нажмите кнопку MENU/OK, чтобы подтвердить выбор.

■ Список опций МЕНЮ СЪЕМКИ

Меню	Функции	Значения	По умолчанию
 РЕЖИМ СЪЕМКИ	Используйте эту функцию для выбора наилучшей сюжетной программы для снимаемой сцены.	 AUTO /  /  /  /  /  /  / /	

Меню F-СЪЕМКИ

Установка чувствительности (ISO ЧУВСТВ-ТЬ ISO)

Используйте это меню определения требуемой чувствительности к окружающему свету вокруг объекта съемки. Чем выше значение чувствительности, тем большая чувствительность может быть достигнута. Более высокая чувствительность позволяет Вам выполнять съемку в условиях очень низкой освещенности.

ОБРАТИТЕ ВНИМАНИЕ

- Значения
 AUTO/AUTO (1600)/AUTO (400)/1600/800/400/200/100
 Если Вы выберете автоматический режим установки чувствительности AUTO/AUTO (1600)/AUTO(400), камера автоматически будет устанавливать наилучшую чувствительность в зависимости от яркости объекта съемки.

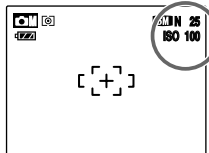

После выбора чувствительности на экране ЖК-монитора будет отображено установленное значение (кроме режима AUTO).

- Диапазон установки чувствительности в режиме AUTO
 Эквивалент ISO 100 - 2000 (варьируется в зависимости от режима фотосъемки).
- Информация о режимах AUTO (1600)/AUTO (400)
 Режим AUTO (1600)/AUTO (400) может быть выбран, когда селектор режима установлен в положение **DM**. В режиме AUTO (1600)/AUTO (400) чувствительность устанавливается автоматически так же, как в режиме AUTO, но максимальная чувствительность ограничена. Выберите режимы AUTO (1600)/AUTO (400) в зависимости от типа снимаемой сцены.

ЗАМЕЧАНИЯ

- Установленное значение чувствительности сохраняется в памяти даже, если Вы выключите камеру или измените режим работы камеры.
 - Если выбран любой режим, кроме ручного режима **DM**, может быть установлен только режим автоматического выбора чувствительности AUTO.

ПРЕДУПРЕЖДЕНИЕ

Выбор более высокого значения чувствительности позволяет Вам выполнять съемку в более темных условиях, но также приводит к увеличению зерна на изображении. Также на снимках могут присутствовать подерывы изображения. Выбирайте значение чувствительности, наилучшим образом соответствующее условиям съемки.

Изменение качества изображения (КАЧЕСТВО)

Используйте это меню для выбора размера изображения (файла). Устанавливайте качество изображения в соответствии со снимаемой сценой.

Качество изображения в режиме фотосъемки

Качество изображения	Примеры использования
6M F (2848 × 2136)	Печать до формата 10R (25.4 x 30.5 см)/размер А4. Для достижения наилучшего качества выберите «6M F».
6M N (2848 × 2136)	
3:2 (3024 × 2016)	Печать до формата 6R (15.2 x 20.3 см)/размер А5.
3M (2048 × 1536)	
2M (1600 × 1200)	Печать до формата 4R (10,2 x 15,2 см)/размер А6.
1M (640 × 480)	Для пересылки по e-mail.

Область съемки и качество изображения

Область съемки без 3:2

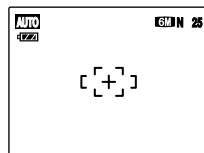

Область съемки с 3:2

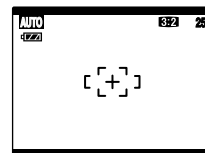

Обычная съемка обеспечивает формат изображения 4:3. Съемка в режиме **3:2** позволяет получить изображения формата 3:2 (аналогично 35-мм пленкам и почтовым карточкам).

ЗАМЕЧАНИЯ

- Чем больше количество записанных пикселей, тем выше качество изображения. Чем меньше количество пикселей, тем больше снимков поместится на карту памяти **xD-Picture Card**.
 - Установленное качество изображения сохраняется в памяти даже, если Вы выключите камеру или измените режим.
 - При изменении качества изображения также изменяется количество доступных снимков. Цифры справа от индикатора каждого режима показывают количество доступных снимков.

Воспроизведение видеоклипов



(1) Нажатием на кнопку < или > выберите файл видеоклипа. На ЖК-мониторе появится индикатор **▶**.



(2) Нажмите кнопку со стрелкой вниз, чтобы воспроизвести видеоклип.



Шкала состояния

На экране ЖК-монитора будет отображено время воспроизведения и шкала состояния воспроизведения.

Воспроизведение видеоклипов

	Управление	Описание
Воспроизведение		Для включения воспроизведения. После окончания воспроизведения клип будет автоматически остановлен.
Пауза/возобновление воспроизведения		Во время воспроизведения нажмите эту кнопку, чтобы временно остановить воспроизведение. Вновь нажмите кнопку со стрелкой вниз, чтобы возобновить воспроизведение.
Остановка		Остановка воспроизведения. Нажатие в направлении < или >, когда воспроизведение фильма остановлено, приводит к возврату на предыдущий файл или переходу на следующий файл соответственно.
Ускоренный просмотр		Во время воспроизведения нажмите кнопку >, чтобы выполнить перемотку вперед; кнопку < - назад.
Воспроизведение с пропуском		Каждое нажатие на кнопку < или > в режиме паузы воспроизведения приводит к переходу на следующий или предыдущий кадр фильма.

ЗАМЕЧАНИЕ

Если объект съемки слишком яркий, на изображении во время воспроизведения могут появляться белые вертикальные или черные горизонтальные полосы. Это нормально и не является неисправностью.

ПРЕДУПРЕЖДЕНИЯ

- Вы не можете воспроизводить некоторые видеоклипы, которые были записаны на других камерах.
 - Чтобы воспроизвести файлы видеоклипов на компьютере, скопируйте файл видеоклипа с карты памяти **xD-Picture Card** или внутренней памяти на жесткий диск компьютера, а затем воспроизведите сохраненный файл.
 - Не блокируйте динамик камеры. В противном случае звук будет плохо слышен.

Регулировка громкости звука при воспроизведении видеоклипов

Во время воспроизведения видеоклипа Вы можете отрегулировать громкость звука.



(1) Во время воспроизведения видеоклипа нажмите кнопку MENU/OK. Будет включен режим паузы воспроизведения видеоклипа.

(2) Нажатием кнопки со стрелками вверх/вниз отрегулируйте громкость звука видеоклипа.

(3) Нажмите кнопку MENU/OK, чтобы подтвердить установку нового уровня громкости. Камера начнет воспроизведение голосового видеоклипа.

Изменение качества изображения

Нажмите кнопку **F**, чтобы отобразить меню **F**-съемки.

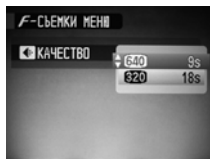

(1) Нажмите кнопку >.



(2) При помощи кнопок со стрелками вверх/вниз выберите нужное качество съемки.



(3) Нажмите кнопку MENU/OK, чтобы подтвердить выбор.

■ Режимы качества изображения в режиме видеосъемки

- 640** (640 x 480 пикселей): Лучшее качество
- 320** (320 x 240 пикселей): Более длинные видеоклипы

📁 ЗАМЕЧАНИЯ

- Установленное значение качества изображения сохраняется даже, если Вы выключите камеру или измените режим ее работы.
- В режиме видеосъемки Вы не можете установить чувствительность (ЧУВСТВ-ТЬ ISO) и изменить режим FinePix ЦВЕТ.
- Информация о доступном времени записи на карту памяти **xD-Picture Card** или во внутреннюю память приведена в конце инструкции.

⚠ ПРЕДУПРЕЖДЕНИЕ

Если Вы выполняете съемку, используя карты памяти **xD-Picture Card** с номером модели, содержащим «M», например, DPC-M1GB, время записи видеоклипа может быть уменьшено, если Вы несколько раз подряд будете записывать и стирать фотоснимки. В таком случае перед использованием сотрите все снимки или отформатируйте карту памяти. Сохраните важные файлы (снимки) на компьютере или другом носителе.

Изменение параметра FinePix ЦВЕТ (FinePix ЦВЕТ)

Используйте это меню для определения требуемых оттенков цвета. Эффективнее использовать эту функцию для качественной съемки обычных и черно-белых снимков.

📌 ОБРАТИТЕ ВНИМАНИЕ

Режимы FinePix ЦВЕТ

СТД F - СТАНДАРТ-Н Н	Стандартные значения контрастности и насыщенности цвета. Используйте этот режим в обычных условиях съемки.
640 F - ХРОМ	Устанавливается высокая контрастность и насыщенность цвета. Этот режим эффективно улучшает снимки при съемке цветов, синего неба и т.д.
640 F - Ч/Б	В этом режиме отснятое цветное изображение преобразовывается в черно-белое.

При выборе режима **F-ХРОМ** или **F-Ч/Б** на экране отображается соответствующий индикатор.

⚠ ПРЕДУПРЕЖДЕНИЕ

Если выбран любой режим фотосъемки (РЕЖИМ СЪЕМКИ), отличный от режимов AUTO, **AM**, **EV** ЕСТ. СВЕТ, **EV** ЕСТ. СВЕТ & **EV** и **ANTI-BLUR**, индикатор **640** не отображается на экране ЖК-монитора.

📁 ЗАМЕЧАНИЯ

- Установленное значение функции FinePix ЦВЕТ сохраняется в памяти даже, если Вы выключите камеру или измените режим работы.
- Режим **F-ХРОМ** может иметь слабо видимый эффект при съемке некоторых типов объектов, например, при портретной съемке. Обратите внимание на то, что Вы можете не увидеть разницы на ЖК-мониторе.

Меню съемки

Компенсация экспозиции (ЭКСПОКОРРЕКЦИЯ)

Доступный режим фотосъемки:

Используйте эту функцию для снимков, на которых Вы не можете достичь оптимальной яркости (экспозиции), например, при съемке сцен с чрезвычайно сильным контрастом между объектом съемки и фоном.



положительная (+) коррекция



отрицательная (-) коррекция



ОБРАТИТЕ ВНИМАНИЕ

- Диапазон коррекции:
от -2 EV до +2 EV (13 значений с шагом 0,3 EV)

Указания по коррекции экспозиции

- Портреты на контровом освещении:
от +2/3 EV до +1 2/3 EV



- Очень яркие сцены (например, снежные поля) и объекты, обладающие высокой отражающей способностью: +1 EV



- Снимки, большую часть которых занимает небо: +1 EV
- Объекты, выделенные светом и находящиеся на темном фоне: -2/3 EV
- Сцены с низкой отражающей способностью: -2/3 EV

ЗАМЕЧАНИЕ

Коррекция экспозиции отключается в следующих ситуациях: если используется режим принудительного включения вспышки или режим подавления эффекта красных глаз и съемка осуществляется в темноте.

Выбор режима экспомера (ЭКСПОЗАМЕР)

Доступный режим фотосъемки:

Используйте эту функцию, если при съемке в определенных условиях не может быть достигнута правильная экспозиция.

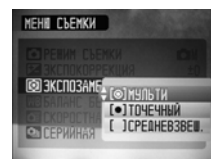

[M] МУЛЬТИ: Измерение освещенности, при котором камера автоматически оценивает изображение и устанавливает оптимальное значение экспозиции.

[•] ТОЧЕЧНЫЙ: Измерение освещенности, при котором экспозиция оптимизируется по центру снимка.

[] СРЕДНЕВЗВЕШ.: Измерение освещенности, при котором используется среднее значение для всего изображения.

Чтобы эффективно использовать режимы экспомера

- МУЛЬТИ. (МНОГОТОЧЕЧНЫЙ)

В этом режиме камера использует автоматическое распознавание сцены для анализа объекта съемки и установки оптимальной экспозиции в различных условиях съемки. Этот режим должен использоваться для каждодневной съемки.

- ТОЧЕЧНЫЙ

Это режим полезен при съемке объектов с сильно контрастирующими светлыми и темными частями, когда Вы хотите добиться правильной экспозиции.

- СРЕДНЕВЗВЕШ. (СРЕДНЕВЗВЕШЕННЫЙ)

Преимущество этого режима заключается в том, что экспозиция не изменяется при различной композиции или объектах съемки. Это режим особенно эффективен при съемке людей, одетых в черно-белую одежду.

Запись видеоклипов

Используйте этот режим для записи (съемки) видеоклипов со звуком.

1 Переключите камеру в режим

Установите селектор режима работы в положение

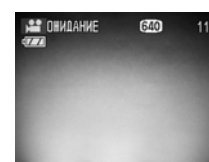
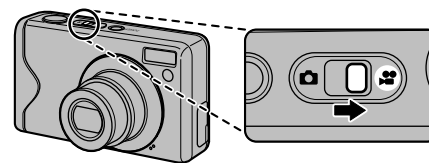

На экране ЖК-монитора будет отображено доступное время записи.

Увеличение изображения

Перед началом съемки увеличьте/уменьшите объект съемки. Во время видеосъемки «зум» не может быть использован.

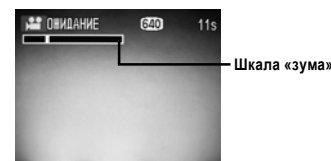

Нажатием на кнопку W или T увеличьте или уменьшите объект съемки.

ОБРАТИТЕ ВНИМАНИЕ

- Фокусное расстояние оптического «зума» от 36 мм до 108 мм (эквивалент 35-мм камеры)
Максимальное увеличение: 3x
- Расстояние съемки
От 60 см до бесконечности

2 Выполните запись видеоклипа.

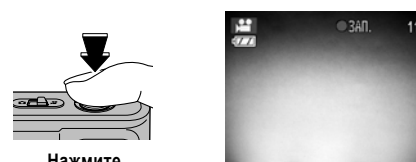

Нажмите до конца.

До конца нажмите кнопку спуска затвора, чтобы начать съемку видеоклипа. Во время съемки на ЖК-мониторе отображается индикатор REC и отсчитывается оставшееся время съемки.

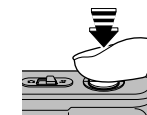

Нажмите наполовину.

Запись будет закончена, если во время съемки Вы наполовину нажмете кнопку спуска затвора или истечет время записи.

ЗАМЕЧАНИЕ

Во время съемки (записи) нет необходимости удерживать в нажатом состоянии кнопку спуска затвора.

ОБРАТИТЕ ВНИМАНИЕ

Запись видеоклипов

- Характеристики: Motion JPEG, с монофоническим звуком
- Режим качества изображения
640 (640 x 480 пикселей)
320 (320 x 240 пикселей)
- Частота кадров: 30 кадров в секунду (фиксированная)

ЗАМЕЧАНИЯ

- Яркость и цветность экрана во время видеосъемки могут отличаться от этих характеристик до съемки.
- Полное нажатие на кнопку спуска затвора (до конца) приводит к фиксации фокуса, но экспозиция и баланс белого варьируются автоматически в зависимости от снимаемой сцены.
- Если Вы прекратите съемку сразу же после ее начала, на карту памяти xD-Picture Card или во внутреннюю память будет записана только 1 секунда видеоклипа.

ПРЕДУПРЕЖДЕНИЯ

- Т.к. видеоклип записывается на карту памяти xD-Picture Card или во внутреннюю память в виде файла, этот файл может быть записан неправильно, если внезапно будет отключено напряжение питания (если Вы откроете крышку батарейного отсека или отключите сетевой блок питания).
- Вы не сможете воспроизводить отснятые видеоклипы на других камерах.
- Т.к. одновременно с изображением записывается звук, не закрывайте микрофон пальцем и посторонними предметами.
- Во время съемки на улице (на открытом воздухе) могут быть записаны шумы ветра.

Кадрирование изображения (КАДРИРОВАНИЕ)

Используйте этот режим для кадрирования (вырезания) нужной части отснятого изображения.

ОБРАТИТЕ ВНИМАНИЕ

Прежде, чем выбрать режим **КАДРИРОВАНИЕ**, выберите кадр (изображение), который Вы хотите скадрировать.

Кнопка W
(уменьшение
изображения)

Кнопка T
(увеличение
изображения)

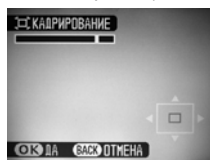
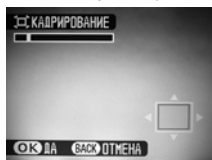

(1) Чтобы увеличить или уменьшить изображение, нажмите кнопку «зума» («Т» или «W»).



Экран навигации (отображается текущее изображение)



(2) При помощи кнопок со стрелками выберите другую область изображения.



(3) Нажмите кнопку MENU/OK.

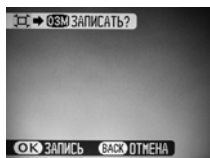

(4) Проверьте размер сохраняемого изображения и нажмите кнопку MENU/OK. Скадрированное изображение будет сохранено в виде отдельного файла.

ЗАМЕЧАНИЯ

- Нажатие на кнопку DISP/BACK в шаге (1) или (2) приводит к возврату в режим воспроизведения одного кадра.
- Размер сохраняемого изображения варьируется в зависимости от выбранного масштаба увеличения. В режиме 0,3M индикатор «ОК ЗАПИСЬ» отображается желтым цветом.

3M	Печать фотографий до формата 6R (15,2 x 20,3 см)/A5.
2M	Печать фотографий до формата 4R (10,2 x 15,2 см)/A6.
03M	Для пересылки по e-mail.

- Если выбрано качество **03M**, изображение будет скадрировано в обычном формате (формат 4:3).

ПРЕДУПРЕЖДЕНИЕ

Вы можете не скадрировать изображения, отснятые на других камерах (не FinePix F20).

Регулировка цветового баланса (WB БАЛАНС БЕЛОГО)

Доступный режим фотосъемки: **AM**

Отрегулируйте цветовой баланс, основываясь на белом цвете, с привязкой к цвету окружающего освещения объекта съемки.



AUTO: Автоматическая регулировка

- : Персональная настройка баланса белого (настройка пользователя).
- : Съемка на улице в хорошую погоду.
- : Съемки в тени.
- : Освещение лампой дневного света.
- : Освещение лампой теплого белого света.
- : Освещение лампой холодн. белого света.
- : Съемка при освещении лампой накаливания.

Персональная установка баланса белого

(1) Выберите режим персональной настройки баланса белого «».

(2) При освещении, которое будет использоваться во время съемки, поднесите лист белой бумаги к объективу, чтобы этот лист закрывал весь экран, а затем нажмите кнопку спуска затвора, чтобы установить баланс белого.

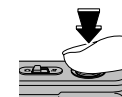
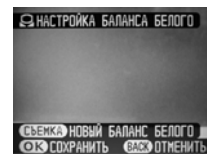

(3) Когда будет измерена правильная экспозиция, появится сообщение «ГОТОВО!». Нажмите кнопку MENU/OK, чтобы подтвердить установку.

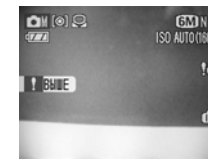

Вновь установите значение компенсации экспозиции, используя отрицательное значение (-), если отображается индикатор «ВЫШЕ», и положительное значение (+), если отображается индикатор «НИЖЕ».

Пример

Вы можете изменить баланс белого снимаемого изображения, воспользовавшись вместо белой цветной бумагой.

ЗАМЕЧАНИЯ

- В автоматическом режиме (AUTO) правильная регулировка баланса белого цвета может быть не достигнута при съемке с близкого расстояния человеческих лиц и съемке с использованием специального источника света. В таких ситуациях выберите соответствующий баланс белого цвета для источника света.
- Когда срабатывает вспышка, используется баланс белого, установленный для вспышки. Чтобы достичь нужного эффекта, должен быть выбран режим принудительного отключения вспышки.
- Установленная вручную настройка баланса белого сохраняется в памяти до тех пор, пока Вы не измените ее (даже, если будет извлечена батарея питания).
- Описание термина «Баланс белого» приведено в конце инструкции в разделе «Описание терминов».

Быстрая фокусировка (СКОРОСТНАЯ СЪЕМКА)

Доступные режимы фотосъемки: Все (кроме режима)

Используйте этот режим для уменьшения времени, требуемого для фокусировки, когда Вы нажимаете кнопку спуска затвора наполовину. Это очень полезно, чтобы Вы не пропустили важные моменты.

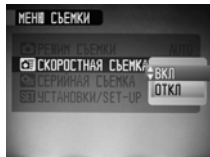

ЗАМЕЧАНИЯ

- Доступное расстояние съемки варьируется от 1 метра до бесконечности.
- При съемке в режиме скоростной съемки батарея питания разряжается быстрее.
- В режиме скоростной съемки параметр LCD РЕЖ. отключается.

Непрерывная съемка (СЕРИЙНАЯ СЪЕМКА)

Используйте этот режим для съемки движущихся объектов.

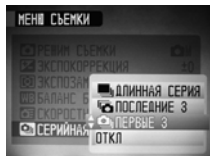

- : Длительная непрерывная съемка
- : Непрерывная съемка последних 3 кадров
- : Непрерывная съемка первых 3 кадров

ПРЕДУПРЕЖДЕНИЯ

- Количество снимков, которые могут быть записаны, ограничивается свободным местом на карте памяти **xD-Picture Card** или во внутренней памяти.
- В режимах непрерывной съемки 3 первых или последних кадров фокус определяется по первому кадру и не меняется во время съемки.
- Экспозиция определяется по первому кадру, однако, в режиме длительной непрерывной съемки экспозиция определяется автоматически для снимаемой сцены.
- Скорость непрерывной съемки варьируется в зависимости от скорости затвора.
- Вспышка не может использоваться, т.к. устанавливается режим принудительного отключения вспышки.

- В режимах непрерывной съемки 3 первых или последних кадров отснятые изображения после съемки всегда отображаются на экране ЖК-монитора. Обратите внимание на то, что снимки, выполненные в режиме длительной непрерывной съемки, записываются без отображения результатов.
- В режимах длительной непрерывной съемки и непрерывной съемки последних 3 кадров, если используется встроенный таймер, может быть отснят только 1 снимок.
- Непрерывная съемка не может использоваться, если выбран режим .

Непрерывная съемка ПЕРВЫХ 3 КАДРОВ

Доступные режимы съемки: Все (кроме)



Съемка продолжается, пока нажата кнопка спуска затвора. В этом режиме Вы можете осуществить съемку до 3 кадров (максимум 2,2 кадра в секунду).

ЗАМЕЧАНИЕ

Время записи файла в режиме непрерывной съемки может увеличиваться при записи на карту памяти **xD-Picture Card** или во внутреннюю память.

Непрерывная съемка ПОСЛЕДНИХ 3 КАДРОВ

Доступные режимы съемки: Все (кроме)

Съемка продолжается, пока Вы удерживаете в нажатом состоянии кнопку спуска затвора. В этом режиме спуск затвора выполняется до 40 раз (максимум 2,2 кадра в секунду). Когда Вы отпустите кнопку спуска затвора, фотокамера запишет 3 последних кадра (снимка).

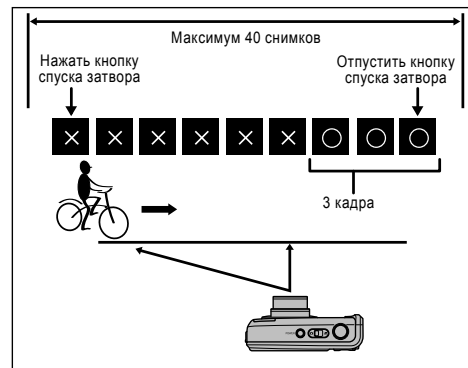

ОБРАТИТЕ ВНИМАНИЕ

- Формат записи звука: WAVE, формат записи PCM
- Размер звукового файла: около 480 Кб (для 30-секундного голосового заголовка)

ЗАМЕЧАНИЕ

Совместимые файлы голосовых заголовков

Вы не сможете воспроизвести файлы голосовых заголовков, записанные на других камерах.

Регулировка громкости голосовых заголовков

Во время воспроизведения голосовых заголовков Вы можете отрегулировать громкость их звучания.



(1) Во время воспроизведения голосового заголовка нажмите кнопку MENU/OK. Будет включен режим паузы воспроизведения голосового заголовка.



(2) Нажатием на кнопки со стрелками вверх/вниз отрегулируйте громкость звучания заголовков.



(3) Нажмите кнопку MENU/OK, чтобы подтвердить установку нового уровня громкости. Камера начнет воспроизведение голосового заголовка.



(6) Запись голосового заголовка прекратится, если Вы нажмете кнопку MENU/OK, или пройдет 30 секунд.

Чтобы закончить запись:
Нажмите кнопку MENU/OK.
Чтобы переписать комментарии:
Нажмите кнопку DISP/BACK.

ЗАМЕЧАНИЕ

- Если для изображения уже записан голосовой заголовок

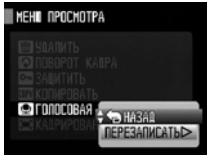

Если Вы выберете снимок, для которого уже записан голосовой заголовок, на экране появится меню, с помощью которого Вы можете выбрать: записывать или нет голосовой заголовок.

- Если на экране появится сообщение «КАДР ЗАЩИЩЕН», снимите защиту кадра.
- Голосовые заголовки не могут быть записаны для файлов видеоклипов.

Воспроизведение голосовых заголовков



(1) Нажатием на кнопки со стрелками влево/вправо выберите снимок с голосовым заголовком. На экране ЖК-монитора будет отображен индикатор.



(2) Чтобы начать воспроизведение голосового заголовка, нажмите кнопку со стрелкой вниз.



На ЖК-мониторе будут отображаться время воспроизведения и шкала состояния воспроизведения.

ПРЕДУПРЕЖДЕНИЕ

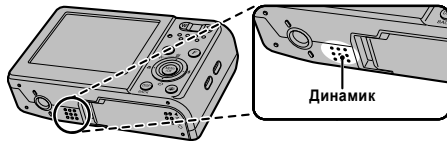

Не блокируйте динамик фотокамеры. Звук может прослушиваться с трудом.

Воспроизведение голосовых заголовков

	Управление	Описание
Воспроизведение		После окончания воспроизведения голосового заголовка будет прекращено.
Пауза/возобновление воспроизведения		Нажатие на кнопку во время воспроизведения приводит к остановке воспроизведения. Повторное нажатие на кнопку со стрелкой вниз возобновляет воспроизведение.
Остановка		Остановка воспроизведения. Нажатие на кнопку < или >, когда воспроизведение заголовка остановлено, приводит к возврату на предыдущий файл или переходу на следующий файл соответственно.
Ускоренное прослушивание		Во время воспроизведения нажмите кнопку >, чтобы выполнить перемотку вперед; кнопку < - назад. Эти кнопки не функционируют в режиме паузы воспроизведения.

ДЛИТЕЛЬНАЯ непрерывная съемка (ДЛИННАЯ СЕРИЯ)

Доступные режимы съемки: Все (кроме)

Съемка выполняется, пока Вы удерживаете кнопку спуска затвора в нажатом состоянии. Этот режим позволяет Вам выполнить непрерывную съемку до тех пор, пока не заполнится карта памяти xD-Picture Card или внутренняя память.

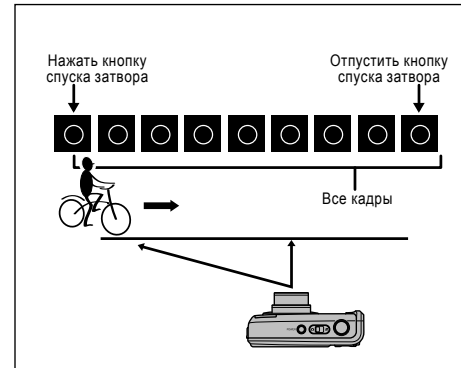

Выбор режима фокусировки (РЕЖИМ AF)

Доступный режим фотосъемки:

Используйте этот режим для выбора режима фокусировки, наилучшим образом подходящего для объекта съемки.



- ЦЕНТРАЛЬНЫЙ
- МУЛЬТИ
- СЛЕДЯЩИЙ

ЦЕНТРАЛЬНЫЙ РЕЖИМ ФОКУСИРОВКИ

Камера фокусируется по центру кадра. Используйте этот режим при съемке с фикс-фокусом/фиксацией экспозиции.

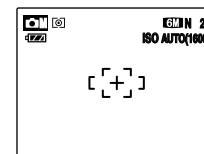

РЕЖИМ ФОКУСИРОВКИ МУЛЬТИ

Если Вы нажмете кнопку спуска затвора наполовину, камера автоматически распознает объект с высокой контрастностью или объект, расположенный вблизи центра кадра, и отобразит рамку автофокусировки на объекте в фокусе.



ЗАМЕЧАНИЕ

Если рамка автофокусировки не появляется в позиции фокусировки, выберите ЦЕНТРАЛЬНЫЙ режим автофокусировки и используйте режим фикс-фокуса/фиксации экспозиции.

НЕПРЕРЫВНАЯ АВТОФОКУСИРОВКА (СЛЕДЯЩИЙ)

Используйте этот режим для съемки движущихся объектов. Камера непрерывно фокусируется на объекте, находящемся в пределах рамки автофокусировки.

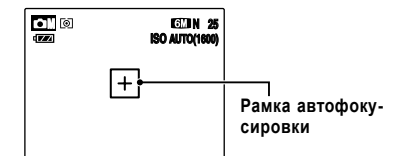

ПРЕДУПРЕЖДЕНИЯ

- Во время использования режима непрерывной фокусировки следите за уровнем заряда батареи питания. Во время непрерывной фокусировки скорость разряда батареи питания увеличивается, т.к. камера непрерывно фокусируется на объекте съемки даже, когда Вы не нажимаете кнопку спуска затвора.

Использование меню просмотра

Используйте эти меню для воспроизведения отснятых фотоснимков.

Выбор меню F-съемки (воспроизведение)

(1) Переключите камеру в режим воспроизведения.



(2) Нажмите кнопку **F**, чтобы отобразить МЕНЮ F-СЪЕМКИ.

(3) При помощи кнопок со стрелками вверх/вниз выберите меню.

(4) Нажмите кнопку **>**.

(5) Нажатием на кнопку со стрелкой вверх или вниз измените режим.

(6) Нажмите кнопку MENU/OK, чтобы подтвердить выбор.

Выбор МЕНЮ ПРОСМОТРА

(1) Переключите камеру в режим воспроизведения.



(2) Нажмите кнопку MENU/OK, чтобы отобразить МЕНЮ ПРОСМОТРА.

(3) При помощи кнопок со стрелками вверх/вниз выберите меню.

(4) Нажмите кнопку **>**.

(5) Нажатием на кнопку со стрелкой вверх или вниз измените режим.

(6) Нажмите кнопку MENU/OK, чтобы подтвердить выбор.

Режим автоматического воспроизведения (ВОСПРОИЗВЕСТИ)

Используйте этот режим для непрерывного воспроизведения отснятых изображений. Вы можете выбрать интервал воспроизведения и тип перехода между кадрами.



ЗАМЕЧАНИЯ

- Чтобы прервать автоматическое воспроизведение, нажмите кнопку MENU/OK.
- Если выбран режим НОРМАЛЬНОЕ или БОЛЕЕ ЧЕТКО, Вы можете выбирать изображения, нажимая кнопку курсора < или >.
- Во время непрерывного воспроизведения функция автоматического отключения не работает.
- Воспроизведение видеоклипа включается автоматически. Когда видеоклип закончится, воспроизведение будет начато со следующего кадра.
- Если во время воспроизведения Вы один раз нажмете кнопку DISP/BACK, на ЖК-мониторе будет отображена экранная подсказка.

Копирование всех кадров (ВСЕ КАДРЫ)

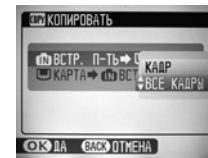

(1) При помощи кнопок со стрелками вверх/вниз выберите ВСЕ КАДРЫ.

(2) Нажмите кнопку MENU/OK.

(3) Нажмите кнопку MENU/OK, чтобы скопировать все файлы (кадры).

ПРЕДУПРЕЖДЕНИЯ

- Если на экране ЖК-монитора появится сообщение [ПАМЯТЬ ЗАПОЛНЕНА] или [ПАМЯТЬ ЗАПОЛНЕНА], это означает, что кадры не могут быть скопированы.
- При копировании изображения, для которого определены параметры DPOF, параметры DPOF не будут скопированы.

Запись голосовых заголовков для снимков (ГОЛОСОВАЯ МЕТКА)

Для отснятых фотографий Вы можете создать (записать) голосовые заголовки продолжительностью до 30 секунд.

Запись голосовых заголовков

(1) При помощи кнопок курсора со стрелками влево/вправо выберите изображение, к которому Вы хотите добавить голосовой заголовок.

(2) Нажмите кнопку MENU/OK, чтобы отобразить меню воспроизведения.

(3) Нажатием на кнопки со стрелками вверх/вниз выберите ГОЛОСОВАЯ МЕТКА.

(4) Нажмите кнопку **>**.



(5) Нажмите кнопку MENU/OK, чтобы начать запись голосового заголовка.

Во время записи на экране отображается оставшееся время записи.

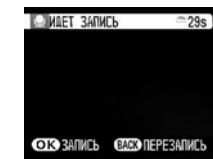

ЗАМЕЧАНИЕ

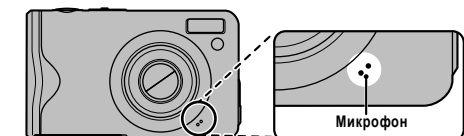

Для достижения наилучших результатов говорите в микрофон с расстояния около 20 см.

**Снятие защиты всех кадров
(ВОССТАНОВИТЬ ВСЕ)**

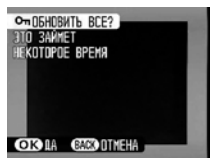

Нажмите кнопку MENU/OK, чтобы снять защиту всех кадров (файлов).

ЗАМЕЧАНИЕ

Чтобы прервать процедуру в середине выполнения



Если записано очень большое количество изображений, установка или снятие защиты всех кадров может занять существенное время.

Если во время установки/снятия защиты Вы захотите выполнить съемку фотографии или видеоклипа, нажмите кнопку DISP/BACK.

ПРЕДУПРЕЖДЕНИЕ

Процедура форматирования ФОРМАТ-ВАТБ приводит к стиранию всех изображений (файлов), включая защищенные.

**Копирование изображений
(КОПИРОВАТЬ)**

Вы можете копировать сохраненные изображения из внутренней памяти на карту памяти xD-Picture Card и наоборот.

Выбор режима копирования

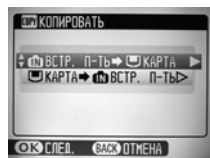

(1) С помощью кнопок со стрелками вверх/вниз выберите ВСТР.П-ТЬ - КАРТА или КАРТА - ВСТР.П-ТЬ и подтвердите источник информации и конечный источник (на который будет выполнено копирование).



(2) Нажмите кнопку >.

Копирование одного кадра (КАДР)

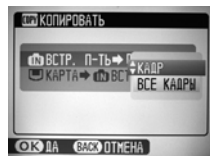

(1) При помощи кнопок со стрелками вверх/вниз выберите КАДР.



(2) Нажмите кнопку MENU/OK.



(3) Нажатием на кнопки </> выберите файл, который Вы хотите скопировать.



(4) Нажмите кнопку MENU/OK, чтобы скопировать отображаемый в данный момент файл (кадр).

ЗАМЕЧАНИЕ

Чтобы скопировать другое изображение, повторите шаги (3) и (4). Когда Вы закончите копирование изображения, нажмите кнопку DISP/BACK.

**Выбор кадра для печати DPOF
(ПЕЧАТЬ ЗАКАЗА)**

Вы можете выбрать изображение, а также определить количество отпечатков, выбрать - печатать дату или нет при печати на DPOF-совместимом принтере.



С ДАТОЙ: На фотографиях будет отпечатываться дата.

БЕЗ ДАТЫ: Дата не будет отпечатываться на фотографиях.

ВОССТАНОВИТЬ ВСЕ: Все настройки DPOF будут отменены.

ПОРЯДОК ПЕЧАТИ (DPOF)

DPOF («Цифровой формат управления печатью») представляет собой формат, который используется для установки характеристик печати при записи изображений, отснятых на цифровой камере, на носитель информации (например, карту xD-Picture Card). Записанные характеристики включают в себя информацию о том, какие снимки будут отпечатаны. Этот раздел подробно описывает, каким образом Вы можете распечатать снимки с Вашей камеры FinePix F20.

- Помните о том, что некоторые принтеры не поддерживают печать дат и времени на фотографиях или определение количества отпечатков.

- Обратите внимание на то, что при выборе снимков на экране могут отображаться предупреждения, приведенные ниже.

«КАДРЫ DPOF СТЕРЕТЬ?»
«КАДРЫ DPOF СТЕРЕТЬ ВСЕ ?»
Одновременно со стиранием изображения удаляются параметры DPOF для этого изображения.

«ОБНОВИТЬ DPOF?»
Если Вы установите карту памяти xD-Picture Card, которая содержит кадры, для которых параметры печати определены на другой камере, эти параметры печати будут отменены и заменены новыми.

[ОШИБКА ФАЙЛА DPOF]
На одной карте памяти xD-Picture Card могут быть определены не более 999 снимков.

ПЕЧАТЬ СНИМКОВ С ДАТОЙ/БЕЗ ДАТЫ

Если Вы выберете режим «С ДАТОЙ», на ЖК-мониторе появится индикатор и на фотографиях будет отпечатываться дата.



Общее количество отпечатков

Настройка для этого кадра



(1) Нажатием на кнопку < или > отобразите снимок (кадр), для которого Вы хотите определить параметры DPOF.



(2) При помощи кнопок со стрелками вверх/вниз установите количество копий кадра (максимум 99), которые необходимо отпечатать. Для кадров, которые Вы не хотите печатать, установите количество отпечатков 0.

Чтобы определить другие параметры DPOF, повторите шаги (1) и (2).



(3) Всегда по окончании настройки параметров нажимайте кнопку MENU/OK. Нажатие на кнопку DISP/BACK приводит к отмене установки параметров.



(4) Вновь нажмите кнопку MENU/OK. На экране ЖК-монитора будет отображено общее количество отпечатков.

ЗАМЕЧАНИЕ

Отмена настроек DPOF

(1) Нажмите кнопку F, чтобы отобразить меню F-съемки и выберите РАСПЕЧАТАТЬ (DPOF).

(2) Нажмите кнопку >.

(3) При помощи кнопок со стрелками вверх/вниз выберите режим С ДАТОЙ или БЕЗ ДАТЫ.

(4) Нажатием на кнопку < или > выберите кадр (файл), настройку DPOF которого Вы хотите отменить.

(5) Установите количество отпечатков 0 (ноль).

Чтобы отменить настройку DPOF для другого кадра (файла), повторите шаги (4) и (5).

Чтобы закончить настройку, всегда нажимайте кнопку MENU/OK.

ЗАМЕЧАНИЕ

- Если параметры DPOF были определены на другой камере

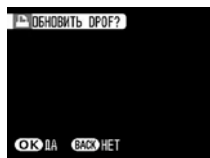

Если кадр содержит параметры DPOF, которые были определены на другой камере, на ЖК-мониторе отобразится сообщение «ОБНОВИТЬ DPOF?».

Нажатие на кнопку MENU/OK (или кнопку фоторежима *F*) приводит к стиранию всех параметров DPOF, установленных для каждого снимка. После этого Вы должны вновь определить параметры DPOF для каждого кадра.

- С одной карты памяти **xD-Picture Card** Вы можете заказать печать до 999 кадров.
- Параметры DPOF не могут быть установлены для видеоклипов.

ПРЕДУПРЕЖДЕНИЯ

- Если во время установки параметров Вы нажмете кнопку DISP/BACK, все новые установленные значения будут отменены. Если существовали предыдущие параметры DPOF, будут отменены только выполненные изменения.

- Если Вы выберете режим С ДАТОЙ, Вы сможете отпечатывать на снимках дату, когда будете пользоваться услугой печати или принтером, совместимым с DPOF (в некоторых случаях, в зависимости от характеристик принтера дата может не печататься).

- Для изображений, снятых на других камерах (отличных от FinePix F20), параметры DPOF не могут быть установлены.

СБРОС ВСЕХ ПАРАМЕТРОВ DPOF (ВОССТАНОВИТЬ ВСЕ)

Чтобы отменить все установленные параметры DPOF:



В меню F-съемки выберите ВОССТАНОВИТЬ ВСЕ. Нажмите кнопку MENU/OK.

ЗАМЕЧАНИЕ

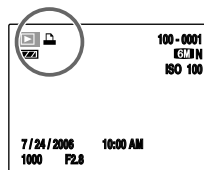

Во время воспроизведения снимка (файла), для которого установлены параметры DPOF, на ЖК-мониторе отображается индикатор .

Меню просмотра

Поворот изображений (ПОВОРОТ КАДРА)

При съемке вертикальных кадров изображение на экране ЖК-монитора отображается в горизонтальном виде.

Используйте эту функцию для поворота и правильного отображения отснятого изображения.

ПРЕДУПРЕЖДЕНИЕ

Защищенные кадры не могут быть повернуты. Перед поворотом изображений снимите с них защиту.

ЗАМЕЧАНИЕ

Изображение может быть повернуто только во время воспроизведения на камере FinePix F20.

Вы не сможете повернуть изображения, которые были отсняты на других камерах, отличных от FinePix F20.

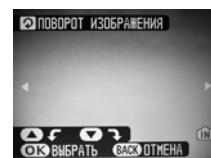

(1) Нажатием на кнопки курсора со стрелками вверх/вниз поверните и отобразите изображение.

Стрелка вниз: Поворот изображения на 90 градусов по часовой стрелке.
Стрелка вверх: Поворот изображения на 90 градусов против часовой стрелки.



(2) Нажмите кнопку MENU/OK, чтобы подтвердить поворот изображения. При следующем воспроизведении этого кадра изображение будет автоматически повернуто.



Защита изображений (ЗАЩИТИТЬ)

Используйте этот режим для того, чтобы защитить отснятые кадры (файлы) от случайного стирания.

Выбор кадра для защиты/снятие защиты (КАДР ВЫБРАТЬ/ВОССТАНОВИТЬ)

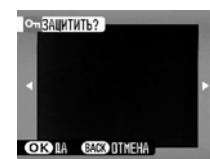

Защита снята



Установлена защита (светится индикатор )



(1) Нажатием на кнопки </> выберите снимок (файл), для которого Вы хотите установить защиту.



(2) Нажмите кнопку MENU/OK, чтобы установить или снять защиту выбранного файла.

Чтобы установить защиту другого файла, повторите шаги (1) и (2).

Чтобы закончить установку/снятие защиты файлов, нажмите кнопку DISP/BACK.

Защита всех кадров (ВЫБРАТЬ ВСЕ)

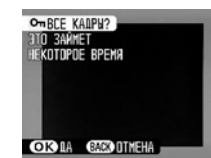

Нажмите кнопку MENU/OK, чтобы установить защиту всех кадров (файлов).