

FUJIFILM

BL03118-101 **RU**

DIGITAL CAMERA FINEPIX F900EXR

Руководство пользователя

Благодарим вас за приобретение данного изделия. В данном руководстве описывается, как пользоваться цифровой фотокамерой FUJIFILM и прилагаемым программным обеспечением. Внимательно прочтите и поймите содержание руководства и предупреждения в разделе "В целях безопасности" (📖 ii), прежде чем начать работать с фотокамерой.

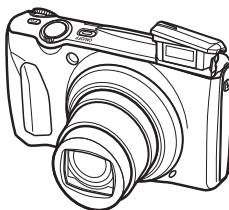

Чтобы получить сведения о сопутствующих изделиях, посетите нашу страницу http://www.fujifilm.com/products/digital_cameras/index.html

Перед началом работы

Первые шаги

Основные функции фотосъемки
и просмотра кадров

Более подробно о фотосъемке

Более подробно о просмотре
кадров

Беспроводные сети

Видеофрагменты

Подключения

Меню

Технические примечания

Устранение неполадок

Приложение



В целях безопасности

Перед использованием изделия прочтите данные примечания

Примечания по безопасности

- Убедитесь в правильности использования фотокамеры. Перед использованием фотокамеры прочтите данные примечания по безопасности и *Руководство пользователя*.
- После прочтения данных примечаний по безопасности сохраните их в надежном месте.

Информация о значках

Приведенные ниже символы используются в данном документе для обозначения серьезности травм или ущерба, к которым может привести несоблюдение обозначенных символами требований, и, как следствие, неправильное использование устройства.

 **ПРЕДУПРЕЖДЕНИЕ** Несоблюдение требований, обозначенных данным символом, может повлечь смерть или тяжелые травмы.

 **ПРЕДУПРЕЖДЕНИЕ** Несоблюдение требований, обозначенных данным символом, может повлечь получение телесных повреждений или материальный ущерб.

Приведенные ниже символы используются для обозначения характера инструкций, которые следует соблюдать.

 Треугольные значки обозначают информацию, на которую нужно обратить внимание ("важно").

 Перечеркнутый круг указывает на запрет указанных действий ("запрещено").

 Круг с восклицательным знаком указывает на обязательность действий ("обязательно").

ПРЕДУПРЕЖДЕНИЕ

При возникновении проблем выключите фотокамеру, извлеките батарею, отсоедините и отключите адаптер переменного тока.

Продолжение использования фотокамеры при появлении дыма, необычного запаха или при проявлении признаков неисправности, может привести к пожару или к поражению электрическим током. Обратитесь к своему дилеру FUJIFILM.



Отключайте устройство от сети



ПРЕДУПРЕЖДЕНИЕ



Не подвергайте воздействию воды

Не допускайте попадания в фотокамеру воды или посторонних предметов. При попадании посторонних предметов в фотокамеру отключите ее, извлеките батарею, отсоедините и отключите адаптер переменного тока. Продолжение использования фотокамеры может привести к пожару или к поражению электрическим током. Обратитесь к своему дилеру FUJIFILM.



Не используйте фотокамеру в ванной или в душе

Не используйте фотокамеру в ванной или в душе. Это может привести к пожару или поражению электрическим током.



Не разбирайте

Никогда не пытайтесь разобрать или внести изменения в конструкцию (никогда не открывайте корпус). Несоблюдение этой меры предосторожности может стать причиной возгорания или поражения электрическим током.



Не трогайте внутренние детали

Если корпус разбился в результате падения или другого несчастного случая, не трогайте открытые детали. Несоблюдение этой меры предосторожности может стать результатом поражения электрическим током или возникновения травм, если вы дотронетесь до поврежденных деталей. Немедленно выньте батарею, стараясь избежать получения травм или поражения электрическим током, и отнесите изделие в место покупки для получения консультации.



Не заменяйте, не нагревайте, не перекручивайте и не натягивайте соединительный кабель, не ставьте на него тяжелые предметы. Это может вызвать повреждение кабеля и привести к пожару или к поражению электрическим током. При повреждении кабеля обратитесь к своему дилеру FUJIFILM.



Не ставьте фотокамеру на неустойчивые поверхности. Фотокамера может упасть и причинить травму.



Не проводите съемку во время движения. Не пользуйтесь фотокамерой при ходьбе или при управлении автомобилем. Это может привести к падению или дорожно-транспортному происшествию.







Не прикасайтесь к металлическим элементам камеры во время грозы. Это может привести к поражению электрическим током от грозового разряда.





Не используйте батареи, отличные от рекомендованных. Вставляйте батареи, как показано на схеме.



Не нагревайте, не разбирайте батареи и не изменяйте конструкцию. Не роняйте батареи и не подвергайте их механическим воздействиям. Не храните батареи вместе с металлическими предметами. Любое из этих действий может привести к взрыву батарей или утечке электролита, а также к пожару или травмам.

 ПРЕДУПРЕЖДЕНИЕ	
	Используйте только батареи или адаптеры переменного тока, предназначенные для данной фотокамеры. Напряжение питания должно соответствовать указанному. Использование других источников питания может привести к пожару.
	При вытекании электролита из батареи питания и попадании в глаза, на кожу или на одежду немедленно промойте пораженный участок чистой водой и обратитесь к врачу или вызовите скорую помощь.
	Не используйте для зарядки батарей зарядное устройство, отличное от указанного в инструкции. Прилагаемое зарядное устройство предназначено только для зарядки батарей, входящих в комплект фотокамеры. Использование устройства для зарядки обычных батарей или других типов аккумуляторов может привести к вытеканию электролита, перегреву или взрыву.
	Существует опасность взрыва, если при замене вставляются батареи несоответствующего типа. При замене используйте батареи того же типа или эквивалент.
	Запрещается использовать в присутствии легковоспламеняющихся веществ, взрывоопасных газов или пыли.
	При переносе батарей вставляйте их в цифровую фотокамеру или кладите в жесткий футляр. Храните батареи в жестком футляре. При утилизации отработанных батарей обрабатывайте контакты изоляционной лентой. Контакт с другими металлическими предметами или батареями может привести к возгоранию или взрыву батарей.
	Храните карты памяти в местах, недоступных для детей. Поскольку карты памяти очень маленькие, дети могут их проглотить. Обязательно храните карты памяти в местах, недоступных для детей. Если ребенок проглотил карту памяти, обратитесь к врачу или вызовите скорую помощь.
	Выключайте фотокамеру, когда вокруг Вас много людей. Фотокамера испускает радиочастотное излучение, которое может мешать работе кардиостимуляторов.
	Выключайте фотокамеру, находясь вблизи автоматических дверей, систем громкой связи и других устройств с автоматическим управлением. Фотокамера испускает радиочастотное излучение, которое может вызвать неисправности в работе этих устройств.
	Держите фотокамеру на расстоянии как минимум 22 см от людей, использующих кардиостимуляторы. Фотокамера испускает радиочастотное излучение, которое может мешать работе кардиостимуляторов.

 ПРЕДОСТЕРЕЖЕНИЕ	
	Не используйте зум фотокамеры в местах, подверженных воздействию масла, пара, влажности или пыли. Это может привести к пожару или к поражению электрическим током.

 ПРЕДОСТЕРЕЖЕНИЕ	
	Не оставляйте фотокамеру в местах, подверженных воздействию высоких температур. Не оставляйте фотокамеру в закрытом автомобиле или под прямыми солнечными лучами. Это может привести к пожару.
	Храните в местах, недоступных для маленьких детей. В руках ребенка данное изделие может стать источником травмы.
	Не кладите на фотокамеру тяжелые предметы. Это может привести к падению тяжелого предмета и получению травм.
	Не перемещайте фотокамеру с подключенным адаптером переменного тока. Не тяните за кабель, чтобы отключить адаптер переменного тока. Это может вызвать повреждение кабеля питания и привести к пожару или к поражению электрическим током.
	Не используйте адаптер переменного тока, если вилка повреждена или гнездо розетки плохо закреплено. Это может привести к пожару или к поражению электрическим током.
	Не накрывайте и не заворачивайте фотокамеру или адаптер переменного тока тканью или одеялом. Это может вызвать перегрев и привести к деформации корпуса или возникновению пожара.
	Перед чистой фотокамеры и при длительном хранении извлекайте батареи и отсоединяйте адаптер переменного тока. Несоблюдение данного требования может привести к пожару или к поражению электрическим током.
	После окончания зарядки отключите зарядное устройство от розеток. Подключенное к розетке зарядное устройство может стать причиной пожара.
	Использование вспышки вблизи лица человека может вызвать временное нарушение зрения. Будьте особенно осторожны при съемке детей.
	Когда карта памяти извлекается из фотокамеры, то она быстро охлаждается от отверстия. Придерживайте ее пальцем, чтобы она выходила медленно. Карта памяти может выскочить и нанести травму.
	Регулярно обращайтесь в сервисный центр для проверки и очистки фотокамеры. Скопление пыли в фотокамере может привести к пожару или к поражению электрическим током. Каждые два года обращайтесь к своему дилеру FUJIFILM для внутренней очистки камеры. Имейте в виду, что эта услуга платная.
	Уберите пальцы с окна вспышки перед срабатыванием вспышки. Несоблюдение этой меры предосторожности может привести к ожогам.
	Содержите окно вспышки в чистоте и не используйте вспышку, если окно загорелось. Несоблюдение этих мер предосторожности может привести к появлению дыма или появлению пятен.

Батарея и источник питания

Примечание. Проверьте тип используемых в фотокамере батарей и прочтите соответствующие разделы.

Ниче описывается, как правильно использовать батареи питания и продлить срок их службы. Неправильное использование батарей сокращает срок их службы и может привести к их перегреву, возгоранию или взрыву.

Ионно-литиевые батареи

Прочтите данный раздел, если в вашей фотокамере используются ионно-литиевые батареи.

Батарея питания поставляется незаряженной. Перед использованием фотокамеры зарядите батарею. Храните батарею в футляре, если она не используется.

Примечания, касающиеся батарей

Батарея постепенно разряжается, если она не используется. Зарядите батарею за один или два дня до использования.

Срок службы батарей можно продлить, если выключать фотокамеру, когда она не используется.

Емкость батареи уменьшается при низких температурах; разряженная батарея может вообще не работать на холоде. Держите полностью заряженную батарею в теплом месте и заменяйте батарею при необходимости, или держите батарею в кармане или другом теплом месте и вставляйте ее только непосредственно перед съемкой. Не кладите батарею так, чтобы она непосредственно соприкасалась с устройствами для обогрева рук или другими нагревательными приборами.

Зарядка батареи

Зарядите батарею в зарядном устройстве, которое входит в комплект поставки. Время зарядки увеличится при температуре окружающей среды ниже +10°C или выше +35°C. Не пытайтесь заряжать батарею при температуре выше 40°C; при температуре ниже 0°C батарея не зарядится.

Не пытайтесь зарядить полностью заряженную батарею. Однако чтобы производить зарядку, не обязательно, чтобы батарея была полностью разряжена.

Батарея может нагреваться непосредственно после зарядки или использования. Это нормальное явление.

Срок службы батарей

При обычных температурах батарею можно заряжать примерно 300 раз. Заметное уменьшение способности батареи удерживать заряд указывает на то, что батарея достигла конца срока службы, и ее следует заменить.

Хранение

Работа батареи может ухудшиться, если полностью заряженную батарею не использовать в течение длительного времени. Полностью разрядите батарею, прежде чем положить ее на хранение.

Если фотокамера не будет использоваться в течение длительного времени, выньте батарею и храните ее в сухом месте при температуре окружающей среды от +15°C до +25°C. Не храните батарею в местах, подверженных воздействию экстремальных температур.

Предостережения: Обращение с батареей

- Не переносите и не храните батарею вместе с металлическими предметами, например, с ожегерьями или шпильками.
- Не подвергайте воздействию пламени или тепла.
- Не разбирайте и не изменяйте конструкцию.
- Используйте только с соответствующими зарядными устройствами.
- Не роняйте батареи и не подвергайте их сильным ударам.
- Не подвергайте воздействию воды.
- Держите контакты в чистоте.
- Батарея и корпус фотокамеры могут нагреваться после продолжительного использования. Это нормальное явление.

Щелочные батареи AA/никель-металлогидридные аккумуляторные батареи AA/Литиевые батареи AA

Прочтите данный раздел, если в вашей фотокамере используются щелочные батареи AA или никель-металлогидридные аккумуляторные батареи. Информация о совместимых типах батарей находится в руководстве пользователя фотокамеры.

Предостережения: Обращение с батареями

- Не подвергайте воздействию воды, пламени, тепла, и не храните в теплых и влажных условиях.
- Не переносите и не храните батарею вместе с металлическими предметами, например, с ожегерьями или шпильками.
- Не разбирайте и не изменяйте конструкцию батарей или корпуса.
- Не подвергайте батареи сильным ударам.
- Не используйте протекающие, деформированные или выцветшие батареи.
- Храните в местах, недоступных для младенцев и маленьких детей.
- Вставляйте батареи, соблюдая полярность.

- Не используйте вместе старые и новые батареи, батареи с разным уровнем заряда или батареи разных типов.
- Если фотокамера не используется длительное время, извлеките из нее батареи. Имейте в виду, что часы фотокамеры будут сброшены.
- Батареи могут нагреваться непосредственно после использования. Выключите фотокамеру и подождите, пока батареи остынут, прежде чем брать их руками.
- Емкость батарей уменьшается при низких температурах. Держите батареи в кармане или другом теплом месте и заменяйте при необходимости. Остывшие батареи могут восстановить часть своего заряда, если их поместить в теплое место.
- Отпечатки пальцев и другие загрязнения на контактах батареи могут ухудшить работу батареи. Тщательно удалите загрязнение с контактов батареи мягкой сухой тканью, прежде чем вставить их в фотокамеру.



Если из батарей вытек электролит, тщательно протрите батарейный отсек, прежде чем вставить новые батареи.



При попадании электролита на кожу или одежду тщательно промойте этот участок водой. **При попадании электролита в глаза немедленно промойте пораженный участок водой и обратитесь к врачу. Не трите глаза. Несоблюдение данной меры предосторожности может привести к необратимому нарушению зрения.**

■ Никель-металлогидридные батареи

Емкость никель-металлогидридных батарей может временно уменьшиться после длительного периода хранения, или, если они многократно заряжаются до полной разрядки. Это нормальное явление, не означающее неисправность. Емкость можно увеличить, производя многократную разрядку батарей при помощи опции разрядки в меню установок параметров фотокамеры и зарядку на зарядном устройстве.

- ① **ПРЕДОСТЕРЕЖЕНИЕ.** Не используйте опцию разрядки для щелочных батарей.

Фотокамера потребляет небольшое количество энергии, даже находясь в выключенном состоянии. Никель-металлогидридные батареи, оставленные в фотокамере на длительное время, могут разрядиться до такого состояния, что больше не смогут удерживать заряд. Работа батарей также может ухудшиться, если батареи разряжаются при использовании их в таких устройствах, как фонарь. Используйте опцию разрядить в меню установок параметров фотокамеры для разрядки никель-металлогидридных батарей. Батареи, неспособные удерживать заряд даже после многократной разрядки и подзарядки, достигли конца срока службы, и их необходимо заменить.

Никель-металлогидридные батареи можно заряжать в зарядном устройстве (продается отдельно). Батареи могут нагреваться непосредственно после зарядки. Смотрите инструкции к зарядному устройству для получения более подробной информации. Используйте зарядное устройство только с совместимыми батареями.

Никель-металлогидридные батареи постепенно разряжаются, если они не используются.

■ Утилизация

Утилизируйте использованные батареи в соответствии с местными правилами.

Адаптеры переменного тока (продаются отдельно)

Данный раздел касается всех моделей фотокамер. Используйте только адаптеры переменного тока FUJIFILM, предназначенные для данной фотокамеры. При использовании других адаптеров можно повредить фотокамеру.

- Адаптер переменного тока предназначен только для использования в помещениях.
- Проверьте, что вилка постоянного тока надежно вставлена в фотокамеру.
- Перед тем как отсоединить адаптер, выключите фотокамеру. Отсоединяйте адаптер, держась за вилку, а не за провод.
- Не используйте с другими устройствами.
- Не разбирайте.
- Не подвергайте воздействию высоких температур или влажности.
- Не подвергайте батареи сильному удару.
- При использовании адаптер переменного тока может издавать шум или нагреваться. Это нормальное явление.
- Если адаптер создает радиопомехи, перенаправьте или переустановите приемную антенну.

Использование фотокамеры

Не подвергайте фотокамеру воздействию очень ярких источников света, таких как солнце в ясном небе. Несоблюдение этой меры предосторожности может привести к повреждению сенсора изображения фотокамеры.

Пробная съемка

Перед съемкой важных событий (например, свадоб или путешествий) сделайте пробный снимок и посмотрите результат на ЖК мониторе, чтобы проверить правильно ли работает фотокамера. Корпорация FUJIFILM не несет ответственности за повреждения или потерянную прибыль в результате неправильной работы изделия.

Примечания по авторским правам

Кроме случаев использования изображений исключительно в личных целях, изображения, записанные с помощью цифровой камеры, нельзя использовать в нарушение авторского права, без разрешения правообладателя. Помните, что существуют ограничения на съемку в театрах, на развлекательных мероприятиях и выставках, даже если снимки предназначены для использования исключительно в личных целях. Также следует помнить, что передача карт памяти с записанными на них изображениями или данными, защищенными авторским правом, разрешена только в соответствии с законодательством об авторском праве.

Обращение

Чтобы обеспечить правильность записи изображений, во время записи не подвергайте фотокамеру ударным воздействиям.

Жидкие кристаллы

В случае повреждения ЖК монитора, необходимо соблюдать осторожность и не допустить контакта с жидкими кристаллами. В случае возникновения одной из приведенных ниже ситуаций немедленно выполните указанное действие:

- **При попадании жидких кристаллов на кожу** вытрите участок кожи тканью, затем тщательно промойте проточной водой с мылом.
- **При попадании жидких кристаллов в глаза** промойвайте глаза чистой водой не менее 15 минут, а затем обратитесь за медицинской помощью.
- **При попадании жидких кристаллов внутрь** тщательно промойте рот водой. Выпейте большое количество воды и вызовите рвоту, затем обратитесь за медицинской помощью.

Несмотря на то, что дисплей изготовлен с использованием чрезвычайно высокоточной технологии, на нем могут быть пиксели, которые горят постоянно или не горят вообще. Это не является неисправностью и не влияет на снимки, снятые изделием.

Информация о товарных знаках

xD-Picture Card и  являются товарными знаками корпорации FUJIFILM. Типографические шрифты, используемые в данном изделии, разработаны исключительно компанией DynaComware Taiwan Inc. Macintosh, QuickTime и Mac OS являются товарными знаками компании Apple Inc. в США и других странах. Windows 8, Windows 7, Windows Vista и логотип Windows являются товарными знаками группы компаний Microsoft. Wi-Fi® и Wi-Fi Protected Setup® являются зарегистрированными товарными знаками компании Wi-Fi Alliance. Adobe и Adobe Reader являются товарными знаками или зарегистрированными товарными знаками компании Adobe Systems Incorporated в США и/или других странах. Логотипы SDHC и SDXC являются товарными

знаками компании SD-3C, LLC. Логотип HDMI является товарным знаком. YouTube является товарным знаком компании Google Inc. Все прочие названия, упомянутые в данном руководстве, являются товарными знаками или зарегистрированными товарными знаками своих владельцев.

Электрические помехи

Данная фотокамера может создавать помехи работе медицинского или аэронавигационного оборудования. Прежде чем использовать фотокамеру в больнице или самолете, спросите разрешение у персонала больницы или авиакомпании.

Формат Exif Print (Exif ippcw2:3)

Exif Print представляет собой заново измененный формат файлов цифровых фотокамер, в котором информация, сохраняемая с фотографиями, используется для оптимального воспроизведения цветов при печати.

ВАЖНОЕ ЗАМЕЧАНИЕ: Прочтите, прежде чем использовать программное обеспечение

Запрещен прямой или косвенный экспорт, целиком или частично, лицензированного программного обеспечения без разрешения соответствующих органов управления.

ВАЖНО: Прочтите следующие замечания, прежде чем использовать встроенный беспроводной передатчик фотокамеры.

Ф Данное изделие, содержащее функцию шифрования, разработанную в Соединенных Штатах, контролируется Правилами экспортного контроля Соединенных Штатов и не может быть экспортировано или реэкспортировано в какую-либо страну, на которую Соединенные Штаты накладывают эмбарго на поставку товаров.

- **Используйте только как часть беспроводной сети.** FUJIFILM не берет на себя ответственность за повреждения, возникшие в результате не санкционированного использования. Не используйте в аппаратуре, требующей высокой степени надежности, например, в медицинском оборудовании или других системах, которые могут прямо или косвенно воздействовать на жизнь людей. При использовании данного устройства в компьютере или другой системе, требующей более высокой степени надежности, чем беспроводные сети, обязательно соблюдайте все меры предосторожности для обеспечения безопасности и предотвращения неисправности.
- **Используйте только в той стране, где данное устройство было приобретено.** Данное устройство соответствует нормам, регулирующим беспроводные сетевые устройства в той стране, в которой оно приобретается. При использовании данного устройства соблюдайте все нормы, действующие в соответствующем регионе. FUJIFILM не берет на себя ответственность за проблемы, возникающие из-за использования данного устройства в других территориально-административных единицах.
- **Беспроводные данные (изображения) могут улавливаться третьими сторонами.** Безопасность данных, передаваемых по беспроводным сетям, не гарантируется.
- **Не используйте данное устройство в местах, подверженных воздействию магнитных полей, статического электричества или радиопомех.** Не используйте передатчик вблизи микроволновых печей или в других местах, подверженных воздействию магнитных полей, статического электричества или радиопомех, которые могут мешать приему беспроводных сигналов. Могут возникать взаимные помехи, когда передатчик используется вблизи другого беспроводного устройства, работающего в диапазоне 2,4 ГГц.
- **Беспроводной передатчик работает в диапазоне 2,4 ГГц, используя модуляцию DSSS (передача широкополосных сигналов по методу прямой последовательности) и OFDM (ортогональное мультиплексирование деления частоты).**

Беспроводные сетевые устройства: Предостережения

- **Данное устройство работает на той же частоте, что и промышленные, образовательные и медицинские устройства и беспроводные передатчики.** Оно также работает на той же частоте, что и лицензионные и специальные нелицензионные низковольтные передатчики, используемые в системах слежения с радиочастотной идентификацией (RFID) для сборочных линий другого подобного оборудования.
- **Во избежание помех в работе вышеречисленных устройств соблюдайте следующие меры предосторожности.** Перед использованием данного устройства убедитесь в том, что не работает передатчик радиочастотной идентификации (RFID). Если Вы обнаружите, что данное устройство вызывает помехи в работе лицензионных передатчиков, используемых в системах слежения с радиочастотной идентификацией (RFID), немедленно выберите другую рабочую частоту для данного устройства, чтобы избежать дополнительных помех. Если Вы заметили, что данное устройство вызывает помехи в низковольтных системах слежения с радиочастотной идентификацией (RFID), обратитесь к представителю FUJIFILM.

Данная наклейка обозначает, что данное устройство работает в диапазоне 2,4 ГГц, используя модуляцию DSSS (передача широкополосных сигналов по методу прямой последовательности) и OFDM (ортогональное мультиплексирование деления частоты), и может вызывать помехи на расстоянии до 40 м.

Об этом руководстве

Прежде чем приступить к использованию фотокамеры, прочтите это руководство и предупреждения в разделе “В целях безопасности” (📖 ii). Для получения информации по конкретным вопросам смотрите приведенные ниже источники.

Содержание 📖 x

Раздел “Содержание” предоставляет общую информацию о том, что содержится в руководстве. Здесь приведен список основных функций фотокамеры.

Устранение неполадок 📖 113

У вас конкретная проблема с фотокамерой? Ищите ответ здесь.

Предупреждающие сообщения и окна 📖 120

Что означают мигающие значки или сообщения об ошибках на дисплее.

Карты памяти

Фотографии могут храниться во внутренней памяти фотокамеры или на дополнительных картах памяти SD, SDHC и SDXC (📖 13), которые в данном руководстве называются “карты памяти”.

Предупреждение о перегреве

Фотокамера выключится автоматически, прежде чем ее температура или температура батареи станет выше безопасных пределов. Фотографии, сделанные во время отображения предупреждения о перегреве, могут показать высокий уровень “шума” (зернистость). Выключите фотокамеру и подождите пока она остынет, прежде чем снова ее включать.

Часто используемые кнопки

■ Включение фотокамеры в режиме просмотра кадров

- Когда фотокамера выключена, ее можно включить сразу в режиме просмотра кадров, нажав кнопку  примерно на одну секунду.

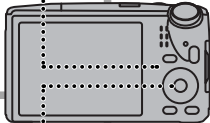
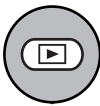

■ Фотографирование во время просмотра кадров

- Чтобы сразу же вернуться в режим съемки, нажмите кнопку затвора наполовину.

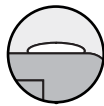

Просмотр



Съемка

■ Удаление фотографий

- Для удаления снимка отобразите его на весь экран и нажмите селектор вверх ().

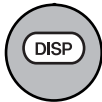

■ Бесшумный режим

- Нажмите и удерживайте кнопку **DISP/BACK**, чтобы отключить подсветку и звуки фотокамеры.



Содержание

В целях безопасности	ii
Примечания по безопасности	ii
Об этом руководстве.....	viii
Часто используемые кнопки	ix

Перед началом работы

Символы и условные обозначения	1
Прилагаемые принадлежности	1
Части фотокамеры.....	2
Информация на дисплее фотокамеры.....	4
Съемка	4
Просмотр кадров.....	5

Первые шаги

Зарядка батареи.....	8
Установка батареи и карты памяти	10
Совместимые карты памяти	13
Включение и выключение фотокамеры.....	15
Режим съемки.....	15
Режим просмотра	15
Основные установки.....	17



Основные функции фотосъемки и просмотра кадров

Фотографирование в режиме  (EXR АВТО) ...	18
Просмотр фотографий	22

Более подробно о фотосъемке

Режим съемки	23
EXR (EXR АВТО/Приоритет EXR)	24
 (EXR АВТО)	24
Приоритет EXR	25
Adv. СЛОЖНЫЙ	26
 РАСШИР. ФИЛЬТР	26
 ДВИЖ. ПАНОР. ЗО.	27
 PRO ФОКУС	29
 СЛАБОЕ ОСВЕЩ.	30
 МНОГОКРАТ. ЭКСПОЗ.	31
SP ПРОГРАММЫ	32
P ПРОГРАММА AE	33
S ПРИОР. ВЫД.	33
A ПРИОР. ДИАФР.	34
M РУЧНОЙ	34
Блокировка фокуса	35
 Коррекция экспозиции.....	37
 Режим макросъемки (Съемка с близкого расстояния)	38
 Использование вспышки (Супер-интеллектуальная вспышка)	39
 Использование таймера	41
Кнопка Fn	42
Кнопка E-Fn	43
Использование меню НАСТР. КНОП. E-Fn	43
 Непрерывная съемка	45
 ПЕРВЫЕ <i>n</i>	46
 СЪЕМКА ЛУЧШЕГО КАДРА	46
 БРЕК. С АВТОМ. ЭКСПОЗ.	48
 БРЕКЕТ. С МОДЕЛ. ПЛЕНКИ	48
 БРЕКЕТ. С ДИНАМ. ДИАП.	48
 Интеллектуальная функция обнаружения лица	49

Более подробно о просмотре снимков

Опции меню просмотра снимков	50
Непрерывная съемка	51
★ Избранное: Оценка изображений.....	51
Увеличение во время просмотра	52
Многокадровый просмотр	53
 Удаление фотографий	54
 Поиск изображений	55
 Помощь фотоальбома	56
Создание фотоальбома	56
Просмотр фотоальбомов	57
Редактирование и удаление фотоальбомов	57
Просмотр панорам	58

Беспроводные сети

Загрузка изображений	59
Данные о местоположении	61
Загрузка данных о местоположении	61
Запись данных местоположения с изображениями	62
Просмотр данных о местоположении	63
Сохранение снимков на компьютере	64

Видеофрагменты

Запись видеофрагментов	65
Просмотр видеофрагментов	67

Подключения

Просмотр изображений на телевизорах высокой четкости	68
Печать фотографий через USB	69
Печать задания печати DPOF	71
Просмотр изображений на компьютере	73
Windows: Установка MyFinePix Studio	73
Macintosh: Установка RAW FILE CONVERTER	76
Импорт снимков и видео на компьютеры Mac (Macintosh)	77
Подключение фотокамеры	78

Меню

Использование меню: Режим съемки	81
Использование меню съемки	81
Опции меню съемки	82
 EXR Режим	82
 Adv. Режим	82
 ПРОГРАММЫ	82
 ЧУВСТВ-ТЬ ISO	82
 РАЗМЕР ИЗОБР.	83
 КАЧЕСТВО ИЗОБР.	84
 ДИНАМИЧ. ДИАПАЗОН	84
 МОДЕЛИРОВ. ПЛЕНКИ	85
 БАЛАНС БЕЛОГО	86
 СЕРИЙНАЯ СЪЕМКА	87
 УЛУЧШ. СТАБИЛИЗ.	87
 ОПРЕДЕЛЕНИЕ ЛИЦА	87
 ЭКСПОЗАМЕР	87
 РЕЖИМ ФОКУСИРОВКИ	88
 КНОПКА Fn	88
 НАСТР.КНОП. E-Fn	88
 НАСТР.ВИДЕО	89

Использование меню: Режим просмотра кадров ...91	РЕЖ. СТАБИЛИЗАЦИИ.....104
Использование меню просмотра кадров91	УДАЛ. ЭФ. КРАСН. ГЛАЗ.....104
Опции меню просмотра кадров92	УМНЫЙ ЦИФРОВОЙ ЗУМ.....105
ПЕРЕДАЧА ПО WI-FI.....92	ПОДСВЕТКА АФ.....105
АВТОСОХР. НА ПК.....92	НАСТР.СОХР.ДАННЫХ.....106
ПОМОЩЬ ФОТОАЛЬБОМА.....92	НАСТРОЙКИ WI-FI.....108
ПОИСК ИЗОБРАЖЕНИЯ.....92	НАСТР.АВТОСОХР.....108
УДАЛИТЬ.....92	ФОРМАТИРОВАТЬ.....108
ТЭГ ДЛЯ ЗАГРУЗКИ.....93	
СЛАЙД ШОУ.....94	
УДАЛ. ЭФ. КРАСН. ГЛАЗ.....94	
ЗАЩИТИТЬ.....95	
КАДРИРОВАНИЕ.....95	
ИЗМЕНИТЬ РАЗМЕР.....96	
ПОВОРОТ КАДРА.....96	
КОПИРОВАТЬ.....97	
РАСПЕЧАТАТЬ (DPOF).....98	
СООТНОШЕНИЕ.....98	
Меню установки параметров.....99	
Использование меню установки параметров.....99	
Опции меню установки параметров.....100	
ДАТА/ВРЕМЯ.....100	
РАЗН. ЧАСОВ.....100	
言語/LANG.....100	
ВОССТАНОВИТЬ.....100	
БЕСШУМНЫЙ.....101	
НАСТР. ГЕОТЕГИНГА.....101	
НАСТР.-КАЗВУКА.....101	
НАСТР.-КА ЭКРАНА.....102	
УПР.-Е ПИТАНИЕМ.....103	
	Технические примечания
	Дополнительные аксессуары.....109
	Аксессуары от FUJIFILM.....110
	Уход за фотокамерой.....111
	Хранение и эксплуатация.....111
	Чистка.....112
	Путешествия.....112
	Устранение неполадок
	Проблемы и решения.....113
	Предупреждающие сообщения и окна.....120
	Приложение
	Емкость карты памяти.....124
	Технические характеристики.....125

Перед началом работы

Символы и условные обозначения

В данном руководстве используются следующие символы:

- ① : Эти сведения необходимо изучить перед использованием фотокамеры для обеспечения правильной работы.
- 🔍 : Дополнительная информация, которая может быть полезна при использовании фотокамеры.
- 📖 : Другие страницы в руководстве, на которых может находиться информация по данному вопросу.

Пункты меню и другие надписи на ЖК-дисплее показаны **жирным шрифтом**. В данном руководстве иллюстрации дисплея могут быть упрощены с целью упрощения инструкций.

Прилагаемые принадлежности

В комплект фотокамеры входят следующие предметы:



Аккумуляторная батарея NP-50A

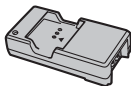

Зарядное устройство BC-50B



Сетевой переходник*



Кабель USB



CD-ROM (содержит данное руководство)

- Ремешок
- Основное руководство

Присоединение ремешка

Присоедините ремешок, как показано на рисунке.

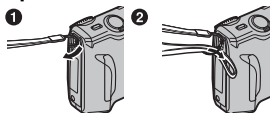

* Форма переходника отличается в зависимости от региона продажи.

Части фотокамеры

Для получения более подробной информации перейдите на страницу, указанную справа.

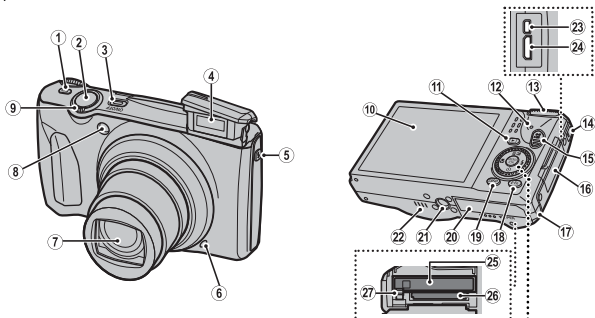

Селекторная кнопка

Курсор вверх

Кнопка  (коррекция экспозиции) (📖 37)

Кнопка  (удалить) (📖 ix)

Кнопка MENU/OK

Курсор влево

Кнопка  (макросъемка) (📖 38)

Курсор вправо

Кнопка  (вспышка) (📖 39)

Диск управления

Курсор вниз

Кнопка  (таймер) (📖 41)

* В данном руководстве иллюстрации упрощены в пояснительных целях.

1 Кнопка Fn (функция).....	42	15 Кнопка  (запись видеофрагментов).....	65
2 Кнопка затвора.....	20	16 Крышка контактов.....	68, 69, 78
3 Кнопка ON/OFF	15	17 Крышка соединителя постоянного тока.....	110
4 Вспышка.....	39	18 Кнопка E-Fn (дополнительная функция).....	43
5 Кнопка подъема вспышки.....	39	Режим антиблик ¹	7
6 Микрофон.....	65	19 Кнопка DISP (дисплей)/ BACK	6, 17
7 Объектив и крышка объектива		Кнопка  (бесшумный режим) ²	ix
8 Лампа подсветки автофокуса.....	105	20 Крышка отсека батареи.....	10
Лампа таймера.....	41	21 Гнездо для установки на штатив.....	67
9 Регулятор зума.....	19, 52	22 Динамик.....	69, 78
10 ЖК-дисплей.....	4	23 Универсальный разъем USB.....	68
11 Кнопка  (просмотр).....	22, 50	24 Разъем для кабеля HDMI.....	10
12 Индикатор (см. ниже)		25 Отсек батарей.....	11
13 Диск режимов.....	23	26 Отверстие для карты памяти.....	10, 12
14 Отверстие для ремешка.....	1	27 Зашелка батареи.....	

1 Нажмите и удерживайте кнопку **E-Fn** для переключения монитора в солнечный режим.

2 Нажмите и удерживайте кнопку **DISP/BACK** до тех пор, пока не появится .

Индикатор

Индикатор отображает состояние фотокамеры следующим образом:

Индикатор	Состояние фотокамеры
Горит зеленым цветом	Блокировка фокуса.
Мигает зеленым цветом	Предупреждение размытости, фокуса или диафрагмы. Можно производить съемку.
Мигает зеленым и оранжевым цветом	Записываются фотографии. Можно сделать дополнительные снимки.
Горит оранжевым цветом	Записываются фотографии. В настоящее время нельзя делать дополнительные снимки.
Мигает оранжевым цветом	Вспышка заряжается. Вспышка не сработает при фотографировании.
Мигает красным цветом	Ошибка объектива или памяти.

Информация на дисплее фотокамеры

Во время съемки и просмотра кадров на дисплее могут появляться следующие обозначения. Обозначения могут отличаться в зависимости от параметров фотокамеры.

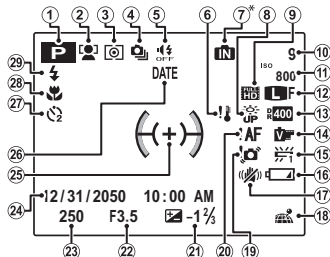
Съемка

11	Чувствительность	82
12	Размер изображения/Качество.....	83, 84
13	Динамический диапазон	84
14	Моделирование пленки.....	85
15	Баланс белого	86
16	Уровень зарядки аккумуляторной батареи.....	7
17	Режим стабилизации изображения	104
18	Состояние загрузки данных о местоположении	61
19	Предупреждение размытости.....	40, 120
20	Предупреждение фокуса	20, 120
21	Коррекция экспозиции	37
22	Диафрагма.....	34
23	Выдержка	33, 34
24	Дата и время	17
25	Рамка фокусировки.....	35
26	Отметка даты	107
27	Индикатор таймера.....	41
28	Режим макросъемки (съемка с близкого расстояния).....	38
29	Режим работы со вспышкой.....	39

1	Режим съемки.....	23
2	Индикатор интеллектуальной функции обнаружения лица	49
3	Измерение экспозиции.....	87
4	Режим непрерывной съемки	45
5	Индикатор бесшумного режима	ix, 101
6	Предупреждение о температуре.....	viii, 121
7	Индикатор внутренней памяти*	
8	Режим антиблик.....	7
9	Режим видео	89
10	Количество доступных кадров.....	124

* **IN**: указывает на отсутствие карты памяти. Снимки будут сохраняться во внутренней памяти фотокамеры (📄 11).

■ Просмотр кадров

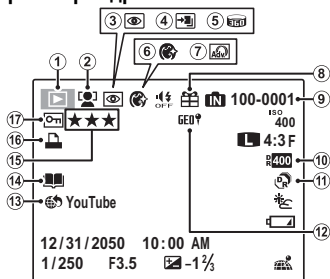

1	Индикатор режима просмотра.....	22, 50
2	Индикатор интеллектуальной функции обнаружения лица	49, 87
3	Индикатор удаления эффекта красных глаз.....	94
4	Режим для фокусировки, режим для слабого освещения.....	29, 30
5	Панорама движения MEMO	27, 58
6	Корректор портретов	32
7	Расширенный фильтр	26
8	Изображение "подарок".....	50
9	Номер кадра.....	106
10	Динамический диапазон	84
11	Режим EXR	24
12	Данные о месторасположении.....	63
13	Тэг для загрузки	93
14	Помощь фотоальбома	56
15	Избранное	51
16	Индикатор печати DPOF.....	71
17	Защищенный снимок	95

Скрытие и показ индикаторов

Нажмите **DISP/BACK** для отображения индикаторов съемки и просмотра следующим образом:

- **Съемка:** Индикаторы показаны/индикаторы скрыты/оптимальное кадрирование/ кадрирование HD/гистограмма
- **Просмотр:** Индикаторы показаны/индикаторы скрыты/★ избранное (🗨 51)/информация о снимке

Информация о снимке

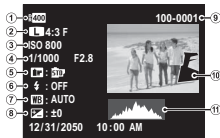

- 1 Динамич. диапазон
- 2 Размер и качество изображения
- 3 Чувствительность
- 4 Выдержка/диафрагма
- 5 Моделиров. пленки
- 6 Режим работы со вспышкой
- 7 Баланс белого
- 8 Коррекция экспозиции
- 9 Номер кадра
- 10 Фотография (перезэкспонированные области мигают)
- 11 Гистограмма

Гистограммы показывают распределение тонов в изображении. Яркость показана на горизонтальной оси, количество пикселей показано на вертикальной.

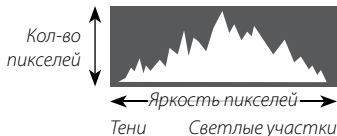

Оптимальная экспозиция: Пиксели распределяются по равномерной кривой по тональности.



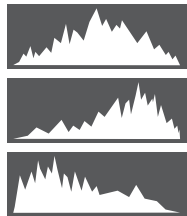

Переэкспонирование: Пиксели скапливаются с правой стороны диаграммы.

Недоэкспонирование: Пиксели скапливаются с левой стороны диаграммы.



Уровень зарядки аккумуляторной батареи

Уровень зарядки аккумуляторной батареи показывается следующим образом:

Индикатор	Описание
 (белый)	Батарея частично разряжена.
 (белый)	Батарея разряжена более чем наполовину.
 (красный)	Низкий заряд батареи. Зарядите как можно скорее.
 (мигающий красный)	Батарея полностью разряжена. Зарядите батарею.

Яркое окружающее освещение

Из-за отражений и бликов, вызванных ярким окружающим освещением, изображение на экране монитора может становиться трудноразличимым, особенно когда фотокамера используется на улице. Эту проблему можно устранить, нажав и удерживая кнопку **E-Fn** для включения режима для работы вне помещения. Режим съемки вне помещения также можно включить с помощью настройки **НАСТР-КА ЭКРАНА > РЕЖИМ АНТИБЛИК** (📖 102).

Первые шаги

Зарядка батареи

Батарея питания поставляется незаряженной. Перед использованием фотокамеры зарядите батарею.

1 Вставьте сетевой переходник.

Вставьте сетевой переходник, как показано на рисунке, следя за тем, чтобы он был полностью вставлен до щелчка в контакты зарядного устройства.

① Сетевой переходник предназначен исключительно для использования с прилагаемым зарядным устройством. Не используйте его с другими устройствами.

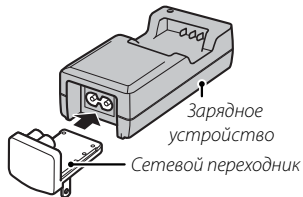

2 Вставьте батарею в зарядное устройство, которое входит в комплект поставки.

Вставьте батарею, соблюдая полярность в соответствии с метками $\ominus \perp \oplus$.

В фотокамере используется аккумуляторная батарея NP-50A.

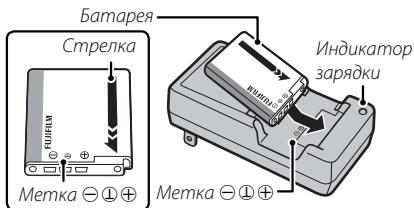

3 Вставьте зарядное устройство в розетку.

Вставьте зарядное устройство в розетку в помещении. Загорится индикатор зарядки.



Индикатор зарядки батареи

Индикатор зарядки показывает состояние заряда батареи следующим образом:

Индикатор зарядки	Состояние батареи	Действие
Выкл.	Батарея не вставлена.	Вставьте батарею.
	Батарея полностью заряжена.	Выньте батарею.
Вкл.	Батарея заряжается.	—
Мигает	Ошибка батареи.	Выньте зарядное устройство из розетки и выньте батарею.

4 Зарядите батарею.

Выньте батарею после окончания зарядки. Смотрите характеристики (📖 129) для времени зарядки (имейте в виду, что время зарядки возрастает как при высоких температурах, так и при низких температурах).

- ⓘ Выньте зарядное устройство из розетки, если оно не используется.

Установка батареи и карты памяти

Хотя фотокамера может сохранять изображения во внутренней памяти, можно также использовать *карты памяти* SD, SDHC и SDXC (продаются отдельно) для сохранения дополнительного количества изображений. После зарядки батареи вставьте ее и карту памяти в фотокамеру, как описано ниже.

1 Откройте крышку отсека батареи.

- ◆ Перед тем как открыть крышку отсека батареи, убедитесь в том, что фотокамера отключена.
- ① Не открывайте крышку отсека батареи на включенной фотокамере. Невыполнение данного требования может привести к повреждению файлов изображений на карте памяти.
- ① Не прилагайте чрезмерных усилий при обращении с крышкой отсека батареи.

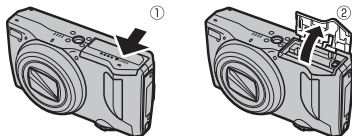

2 Вставьте батарею.

Совместите оранжевую полосу на батарее с оранжевой защелкой батареи и вставьте батарею в фотокамеру, надавливая защелку с одной стороны. Проверьте, чтобы батарея была надежно закреплена.

- ① Вставляйте батарею, соблюдая полярность. *Не применяйте усилий и не пытайтесь вставить батарею другой стороной или в обратном направлении.* В правильном положении батарея вставится легко.

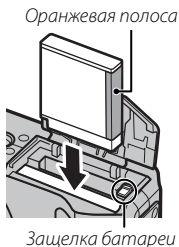

3 Вставьте карту памяти.

Возьмите карту памяти, как показано справа, вставьте ее в отверстие полностью до щелчка.

- ① Следите за тем, чтобы карта вставлялась правильной стороной. Не вставляйте ее под углом и не прилагайте усилий. Если карта памяти вставлена неправильно, или не вставлена вообще, то на ЖК-дисплее появится **IN**, а для записи и просмотра будет использоваться внутренняя память фотокамеры.

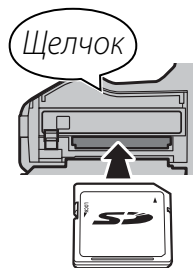

- ① Карты памяти SD/SDHC/SDXC можно защитить от записи, что делает невозможным форматирование этих карт или запись и удаление изображений. Перед тем, как вставить карту памяти SD/SDHC/SDXC, сдвиньте переключатель защиты от записи в положение снятия защиты.

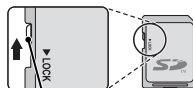

Переключатель защиты от записи

4 Закройте крышку отсека батареи.

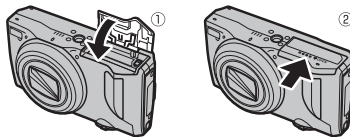

◆ Использование блока питания переменного тока

- Фотокамера может работать от дополнительного блока питания переменного тока и соединителя постоянного тока (продаются отдельно). Смотрите руководства, прилагаемые к блоку питания переменного тока и соединителю постоянного тока для получения более подробной информации.
- В зависимости от страны и региона продажи, при включении фотокамеры, подключенной к сетевому адаптеру, может начаться слайд-шоу в демонстрационном режиме. Чтобы завершить шоу, нажмите кнопку затвора.

● Извлечение батареи и карты памяти

Перед извлечением батареи или карты памяти **выключите фотокамеру** и откройте крышку отсека батареи.

Чтобы вынуть батарею, нажмите вбок защелку батареи и выдвиньте батарею из фотокамеры, как показано на рисунке.

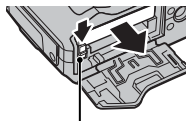

Защелка батареи

Чтобы вынуть карту памяти, нажмите на нее и медленно опустите. Теперь карту можно вынуть рукой. Когда карта памяти извлекается из фотокамеры, то она быстро выскакивает из отверстия. Придерживайте ее пальцем, чтобы она выходила медленно.



■ Совместимые карты памяти

Карты памяти FUJIFILM, SanDisk SD, SDHC и SDXC одобрены для использования в этой фотокамере. Полный список подходящих карт памяти можно посмотреть на странице http://www.fujifilm.com/support/digital_cameras/compatibility/. Работа фотокамеры с другими картами памяти не гарантируется. Фотокамера не использует карты *xD-Picture Cards* или устройства MultiMediaCard (MMC).

ⓘ Карты памяти

- *Не выключайте питание фотокамеры и не вынимайте карту памяти в ходе форматирования карты или при передаче или удалении данных с карты.* Несоблюдение этих мер предосторожности может привести к повреждению карты памяти.
- Перед первым использованием карт памяти SD/SDHC/SDXC их необходимо форматировать, а также повторно форматировать все карты памяти после использования их на компьютере или другом устройстве. Для получения информации о форматировании карт памяти смотрите “ **ФОРМАТИРОВАТЬ**” (📖 108).
- Карты памяти имеют маленькие размеры и их могут легко проглотить дети. Храните карты памяти в местах, недоступных для детей. Если ребенок проглотил карту памяти, немедленно вызовите врача.
- Переходники miniSD или microSD, имеющие больший или меньший размер, чем стандартная карта SD/SDHC/SDXC, могут создавать проблемы при извлечении; если карта не извлекается, отнесите фотокамеру в авторизованный сервисный центр. Не прикладывайте усилия при извлечении карты памяти.
- Не наклеивайте на карты памяти этикетки. Отслоение этикетки может привести к повреждению карты памяти.
- Запись видеофрагментов может прерываться при использовании некоторых типов карт памяти SD/SDHC/SDXC. Используйте карту не ниже **CLASS 10** при съемке HD или высокоскоростной съемке видеофрагментов.

- Данные во внутренней памяти могут быть удалены или повреждены во время ремонта фотокамеры. Пожалуйста, имейте в виду, что лицо, производящее ремонт фотокамеры, может просматривать фотографии из внутренней памяти.
- При форматировании карты памяти или внутренней памяти создается папка, в которой сохраняются фотографии. Не переименовывайте и не удаляйте эту папку и не используйте компьютер или другое устройство для удаления или изменения имен файлов изображений. Всегда используйте фотокамеру для удаления изображений с карт памяти и внутренней памяти. Перед тем как редактировать файлы или изменять их названия, скопируйте их на компьютер, и редактируйте, или переименовывайте копии, а не оригиналы фотографий.

❶ Батареи

- Удалите загрязнение с контактов батареи чистой сухой тканью. Несоблюдение этой меры предосторожности может привести к тому, что батарею нельзя будет зарядить.
- Не наклеивайте этикетки и другие предметы на батарею. Несоблюдение этой меры предосторожности может привести к тому, что батарею нельзя будет вынуть из фотокамеры.
- Не замыкайте контакты батареи. Батарея может перегреться.
- Прочтите предостережения в разделе “Батарея и источник питания”(📖 iv).
- Используйте только те зарядные устройства, которые предназначены для использования с этой батареей. Несоблюдение этой меры предосторожности может привести к повреждению изделия.
- Не удаляйте с батареи наклейки и не пытайтесь поломать или отделить внешний корпус.
- Батарея постепенно разряжается, даже если она не используется. Зарядите батарею за один или два дня до использования.

Включение и выключение фотокамеры

Режим съемки

Нажмите кнопку **ON/OFF**, чтобы включить фотокамеру. Объектив выдвинется автоматически.

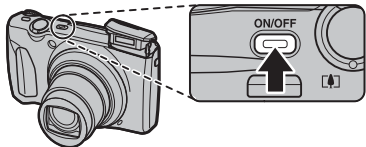

Снова нажмите **ON/OFF**, чтобы выключить фотокамеру.

◆ Переключение в режим просмотра

Нажмите кнопку , чтобы включить просмотр. Наполовину нажмите кнопку затвора, чтобы вернуться в режим съемки.

Режим просмотра

Чтобы включить фотокамеру и начать просмотр, нажмите кнопку  примерно на одну секунду.

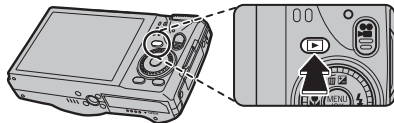

Нажмите кнопку  еще раз или нажмите кнопку **ON/OFF**, чтобы выключить фотокамеру.

◆ Переключение в режим съемки

Чтобы выйти из режима просмотра, нажмите кнопку затвора наполовину. Нажмите кнопку , чтобы вернуться в режим просмотра.



- ❗ Принудительное удержание объектива во время выдвижения может привести к повреждению изделия.
- ❗ Отпечатки пальцев или другие загрязнения на объективе влияют на качество фотографий. Держите объектив чистым.
- ❗ Кнопка **ON/OFF** не полностью отключает подачу питания на фотокамеру.

❖ **Автоматическое выключение**

Фотокамера выключится автоматически, если в течение времени, установленного в

УПР-Е ПИТАНИЕМ > АВТО ВЫКЛ. (📖 103) не будет совершаться никаких действий.

Основные установки

Когда фотокамера включается в первый раз, на дисплее появляется окно выбора языка. Настройте фотокамеру, как описано ниже (вы можете сбросить часы или изменить язык в любое время с помощью опций  **ДАТА/ВРЕМЯ** или  **言語/LANG.** в меню установки параметров. Информацию о том, как отобразить меню установки параметров, см. стр. 100).

1 Выделите язык и нажмите **MENU/OK**.

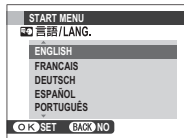

- Нажмите **DISP/BACK**, чтобы пропустить текущий шаг. Шаги, которые вы пропускаете, будут показываться на дисплее в следующий раз, когда включается фотокамера.

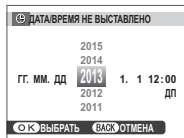

2 На дисплее появятся дата и время. Нажимайте селекторную кнопку вверх, вниз, влево или вправо для выбора года, месяца, дня, часа или минуты и нажимайте вверх или вниз, чтобы их изменить. Чтобы изменить порядок просмотра года, месяца и дня, выберите формат даты и нажмите селекторную кнопку вверх или вниз. Нажмите **MENU/OK** после завершения установок.



3 На дисплее появятся опции управления питанием. Нажмите селекторную кнопку вверх или вниз для выбора одной из следующих опции, затем нажмите **MENU/OK**:

-  **ЭКОНОМ. РЕЖИМ:** Экономит заряд батареи.
-  **ВЫСОКАЯ ЭФФЕКТИВНОСТЬ:** Выберите эту опцию для увеличения яркости дисплея и более быстрой фокусировки.

Часы фотокамеры

Если батарея вынимается на длительный период времени, то часы фотокамеры будут сброшены, а при включении фотокамеры на дисплее отобразится окно выбора языка.

Первые шаги

Основные функции фотосъемки и просмотра кадров

Фотографирование в режиме EXR AUTO (EXR АВТО)

В этом разделе описывается фотографирование в режиме EXR AUTO (EXR АВТО).

1 Выберите режим **EXR**.

Включите фотокамеру и поверните диск выбора режимов в положение **EXR**. На ЖК-дисплее появится окно EXR AUTO.

Значок EXR AUTO

В режиме EXR AUTO фотокамера постоянно настраивает фокус и производит поиск лиц, увеличивая расход батарей. На ЖК-дисплее отображается EXR AUTO.



Значки сцены (📖 24)

Фотокамера автоматически выбирает соответствующую программу.

- ❖ После нажатия кнопки спуска затвора наполовину фотокамера анализирует сцену и выбирает предпочтительный режим **EXR** (📖 25).
- ❖ Чтобы поднять вспышку при плохом освещении, нажмите кнопку подъема вспышки (📖 39).

2 Поместите изображение в рамку кадра.

Используйте регулятор зума для установки изображения в рамку кадра дисплея.

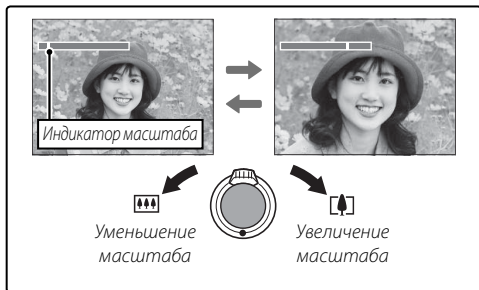

Как держать фотокамеру

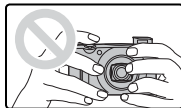
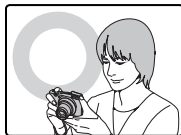

Держите фотокамеру крепко обеими руками, поместив локти на ширину плеч. Сотрясение или нестабильность положения рук может привести к смазыванию снимка.

Чтобы фотографии были в фокусе и не были слишком темными (недозэкспонированными), держите пальцы и другие предметы подальше от объектива и вспышки.



3 Фокус.

Нажмите кнопку затвора наполовину для фокусировки.

- ❖ Фокусировка фотокамеры может сопровождаться звуком перемещения элементов объектива. Это нормальное явление. Если объект плохо освещен, может загореться лампа подсветки АФ; смотрите " ПОДСВЕТКА АФ" ( 105) для получения информации о выключении подсветки.



Если фотокамера сможет произвести фокусировку, она подаст двойной сигнал, а индикатор загорится зеленым цветом.

Если фотокамера не сможет сфокусироваться, то рамка фокусировки станет красной, на дисплее появится **!AF**, а индикатор мигает зелёным цветом. Поменяйте композицию или воспользуйтесь блокировкой фокуса ( 35).

4 Съемка.

Чтобы сделать снимок, плавно нажмите кнопку затвора до конца.



Кнопка затвора

Кнопка затвора имеет два положения. Нажатие кнопки затвора наполовину устанавливает фокус и экспозицию. Чтобы сделать снимок, нажмите кнопку затвора до конца.

Просмотр фотографий

Снятые фотографии можно просматривать на ЖК-дисплее. При съемке важных фотографий сначала сделайте пробный снимок и проверьте результат.

1 Нажмите кнопку .

На дисплее появится последняя сделанная фотография.

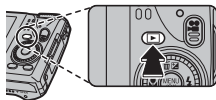

2 Просмотр других фотографий.

Нажмите селекторную кнопку вправо, чтобы просмотреть фотографии в порядке их съемки, или влево, чтобы просмотреть их в обратном порядке.

Нажмите кнопку затвора, чтобы перейти в режим съемки.

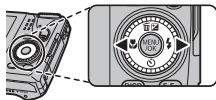

Более подробно о фотосъемке

Режим съемки

Выберите режим съемки в зависимости от сцены или типа объекта. Чтобы выбрать режим съемки, совместите значок нужного режима с меткой, расположенной рядом с диском режимов.

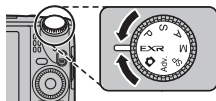

P: Невозможно изменение значений выдержки и диафрагмы (📖 33).

EXR: Увеличивает четкость, уменьшает шум, увеличивает динамический диапазон, или позволяет фотокамере автоматически регулировать настройки в соответствии с сюжетом (📖 24).

📷 (АВТО): Простой режим “наведи и снимай” рекомендуется для тех, кто впервые взял в руки цифровую фотокамеру.

M, A, S: Выберите для полного управления установками фотокамеры (📖 34), включая диафрагму (**M** и **A**) и/или выдержку (**M** и **S**).

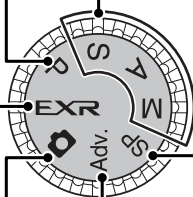

SP (ПРОГРАММЫ): Выберите программу в соответствии с объектом или условиями съемки, и позвольте фотокамере сделать остальное (📖 32).

Adv. (СЛОЖНЫЙ): Усовершенствованная, но простая в использовании техника (📖 26).

EXR (EXR АВТО/Пропустит EXR)

Оптимизируйте установки для текущего объекта или увеличьте четкость, уменьшите шум или увеличьте динамический диапазон. Поверните диск выбора режимов в положение **EXR** и выберите один из следующих режимов **EXR** в меню режима съемки.



■ **EXR АВТО (EXR АВТО)**

Фотокамера автоматически выбирает программу и режим **EXR** в соответствии с условиями съемки (📖 18).

- ❖ Если выбрана опция **АВТО** для параметра **РАЗМЕР ИЗОБР.** в режиме **EXR АВТО**, то фотокамера автоматически выберет оптимальный размер изображения.
- ❖ **УМНЫЙ ЦИФРОВОЙ ЗУМ** ограничен до 2x (📖 105).



Значки сцены

Значок программы

Фотокамера выбирает одну из следующих программ:



Основной объект		Сцена	АВТО	ЛАНД-ШАФТ	НОЧЬ	НОЧЬ (ШТАТИВ)	МАКРОСЬ-ЕМКА	ПЛЯЖ	ЗАКАТ	СНЕГ	НЕБО	ЗЕЛЕНЬ	НЕБО И ЗЕЛЕНЬ
		АВТО	АВТО	АВТО	АВТО	АВТО	АВТО	АВТО	АВТО	АВТО	АВТО	АВТО	АВТО
Не портрет		☀️*	🌳	🌃*	🌃	🌸*	🌸	🌊	🌅	❄️	☁️	🌿	🌿
Портрет	Нормальное	👤	👤🌳	👤🌃	👤🌃	—	👤🌸	👤🌊	👤🌅	👤❄️	👤☁️	👤🌿	👤🌿
	Освещение сзади	👤	👤🌳	—	—	—	👤🌸	👤🌊	👤🌅	👤❄️	👤☁️	👤🌿	👤🌿
Движущийся объект		🏃*	🏃🌳	🏃🌃*	🏃🌃	🏃🌸*	🏃🌸	🏃🌊	🏃🌅	🏃❄️	🏃☁️	🏃🌿	🏃🌿
Портрет в движении	Нормальное	👤	👤🌳	👤🌃	👤🌃	—	👤🌸	👤🌊	👤🌅	👤❄️	👤☁️	👤🌿	👤🌿
	Освещение сзади	👤	👤🌳	—	—	—	👤🌸	👤🌊	👤🌅	👤❄️	👤☁️	👤🌿	👤🌿

* Если на дисплее отображается значок 🏃, то фотокамера сделает серию снимков (улучшение стабилизации; 📖 25).

① Выбранный режим может отличаться в зависимости от условий съемки. Если режим не соответствует объекту, выберите режим **АВТО** (📖 23) или выберите **SP** (📖 32) и выберите программу вручную.



Улучшение стабилизации

Когда на дисплее отображается значок , фотокамера сделает серию снимков и соединит их в одно изображение, уменьшив шум (крапинки) и размытость.

- ❖  доступно, когда **ВКЛ** выбрано для  **УЛУЧШ. СТАБИЛИЗ.** (📖 87), а вспышка (📖 39) выключена или установлена в режим авто.
- ① Может потребоваться некоторое время для соединения снимков в одно изображение. Фотокамера может не сделать одно комбинированное изображение, если объект или фотокамера перемещаются во время съемки. Держите фотокамеру ровно и не двигайте ее до завершения съемки.





Значок **EXR**

Когда кнопка спуска затвора нажата наполовину, фотокамера выбирает предпочтительный режим **EXR**:

-  (**ПРИОРИТ.РАЗР.**): Выберите этот режим для получения четких, качественных снимков.
-  (**ВЫС. IS, НИЗ. Ш.**): Используется для уменьшения шума при съемке с высокой чувствительностью.
-  (**ПРИОП. D-RANGE**): Используется для увеличения количества деталей, видимых на ярких участках изображения.

■ Приоритет **EXR**

Выберите этот режим, чтобы вручную выбрать следующие режимы **EXR**:

-  (**ПРИОРИТ.РАЗР.**): Выберите этот режим для получения четких, качественных снимков.
-  (**ВЫС. IS, НИЗ. Ш.**): Используется для уменьшения шума при съемке с высокой чувствительностью.
-  (**ПРИОП. D-RANGE**): Используется для увеличения количества деталей, видимых на ярких участках изображения. **D-Range ДИНАМИЧ. ДИАПАЗОН** (📖 84) может быть установлен  **1600** (1600%) и  **800** (800%).













Adv. СЛОЖНЫЙ

Данный режим совмещает простоту съемки “наведи и снимай” с усовершенствованной фотографической техникой. Настройка

 **Adv. Режим** может использоваться для выбора из следующих прогрессивных режимов:

** РАСШИР. ФИЛЬТР**

Фотосъемка с эффектом фильтра. Выберите из нижеуказанных фильтров.

Фильтр	Описание
 ЭФФ. ЛОМОГРАФИИ	Выберите для получения эфф. ломографии.
 МИНИАТЮРА	Верх и низ изображений размыты при эффекте диорамы.
 ВЫДЕЛЕНИЕ ЦВЕТА	Создавайте высококонтрастные изображения с насыщенными цветами.
 СВЕТЛЫЙ ТОН	Создавайте яркие, малоконтрастные изображения.
 ТЕМНОЕ ТОНОВОЕ ИЗОБ.	Создание равномерно темного изображения с несколькими наибол. выделен. участками.
 ДИНАМИЧЕСКИЙ ТОН	Для эффекта фантазии используется выражение динамического тона.
 МЯГКИЙ ФОКУС	Создание эффекта равномерно мягкого изображения.
 ЧАСТИЧН.ЦВЕТ (КРАСНЫЙ)	Области изображения выбранного цвета записываются в том же цвете. Все остальные участки изображения записываются в черно-белом режиме.
 ЧАСТИЧН.ЦВЕТ (ОРАНЖ.)	
 ЧАСТИЧН.ЦВЕТ (ЖЕЛТЫЙ)	
 ЧАСТИЧН.ЦВЕТ (ЗЕЛЕНЫЙ)	
 ЧАСТИЧН.ЦВЕТ (СИНИЙ)	
 ЧАСТИЧН.ЦВЕТ (ПУРПУРН.)	

 В зависимости от объекта и настроек фотокамеры, в некоторых случаях изображения могут быть зернистыми или отличаться яркостью и оттенком.

■ ДВИЖ.ПАНОР.360

Следуйте подсказкам на экране, чтобы сделать снимки, которые будут автоматически соединены для создания панорамы. Фотокамера полностью уменьшает масштаб, и он остается неизменным под самым широким углом до завершения съемки.



- 1 Чтобы выбрать угол, под которым вы будете панорамировать фотокамеру во время съемки, нажмите селектор вниз. Нажмите селектор влево или вправо, чтобы выделить угол и нажмите **MENU/OK**.
- 2 Нажмите селектор вправо, чтобы посмотреть набор направлений панорамирования. Нажмите селектор влево или вправо, чтобы выделить направление панорамирования и нажмите **MENU/OK**.
- 3 Чтобы начать запись, нажмите кнопку затвора до конца. Во время записи нет необходимости держать кнопку затвора нажатой.
- 4 Панорамируйте фотокамеру в направлении, указанном стрелкой. Съемка прекращается автоматически, когда индикатор процесса заполняется, и панорамирование заканчивается.

- ◆ Съемка завершается, если во время съемки кнопка затвора нажимается до конца. Панорама не будет записана, если кнопка затвора нажимается до того, как фотокамера произведет панорамирование на 120°.

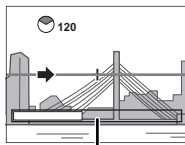



Индикатор процесса

- ① Панорамы создаются из нескольких кадров. В некоторых случаях фотокамера может записывать больше или меньше, чем выбранный угол, или не сможет идеально соединить кадры вместе. Последняя часть панорамы может быть не записана, если съемка закончится, прежде чем панорама будет выполнена.
- ① Съемка может прерваться, если камера панорамируется слишком быстро или слишком медленно. При панорамировании фотокамеры в ином направлении, кроме указанного, съемка прекращается.
- ① Желаемые результаты могут быть не достигнуты с движущимися предметами, предметами, расположенными близко к фотокамере, стабильными предметами такими, как небо или поле травы, предметами в постоянном движении, такими как волны и водопады, или предметами, которые подвергаются заметным изменениям в яркости. Панорамы могут быть смазаны, если объект плохо освещен.



Выберите  для непрерывной панорамы на 360°, которую можно просматривать в бесконечном цикле ( 58).

◆ Настройка  **НАСТР.СОХР.ДАННЫХ > СОХР ИСХ ИЗОБРАЖ** может использоваться для записи  панорамы в дополнении к цельной  панораме ( 106).

① В зависимости от объекта и условий съемки фотокамера может дать искаженные результаты или панораму . Верхняя и нижняя части области, видимой на дисплее съемки, обрезаются, а на верхней и нижней частях дисплея могут появляться белые полосы.



Для наилучших результатов

Для получения наилучших результатов перемещайте фотокамеру по малому кругу с постоянной скоростью, держа фотокамеру горизонтально, и панорамируя ее только в направлении, указанном направляющими стрелками. Если желаемые результаты не были достигнуты, повторите панорамирование с другой скоростью.

■ PRO ФОКУС

Фотокамера делает до трех снимков при каждом нажатии кнопки затвора, смягчая фон для выделения основного объекта. Степень смягчения можно настроить до начала съемки, нажимая селектор влево или вправо. Используется при съемке портретов или цветов с результатом, аналогичным тому, который достигается на однообъективных зеркальных фотокамерах.



- ❖ Смягчение нельзя применить к фоновым объектам, которые находятся слишком близко к основному объекту. Если при фокусировке фотокамеры появляется сообщение о том, что фотокамера не может создать данный эффект, постарайтесь отойти назад от объекта и приблизить его объективом. Фотокамера также может быть не в состоянии смягчить фон, если объект находится в движении; при появлении подсказки проверьте результаты и повторите попытку.
- ⓘ Покрытие кадра уменьшается.

■ СЛАБОЕ ОСВЕЩ.

При каждом нажатии кнопки затвора фотокамера делает четыре снимка и составляет из них одну фотографию. Используется для уменьшения шума и размытости при фотографировании плохо освещенных объектов или неподвижных объектов с высоким коэффициентом масштабирования.



- ❖ Фотокамера может не создать одну комбинированную фотографию некоторых сцен, или если объект или фотокамера перемещаются во время съемки. Не двигайте фотокамеру до завершения съемки.

PRO ФОКУС/СЛАБОЕ ОСВЕЩ.

Для сохранения необработанных копий снимков, сделанных в этих режимах, выберите **ВКЛ** для  **НАСТР.СОХР.ДАННЫХ > СОХР ИСХ ИЗОБРАЖ** (🗨 106).

- ④ Держите фотокамеру ровно во время съемки.

■ МНОГОКРАТ.ЭКСПОЗ.

Создайте фотографию с двойным экспонированием.



- 1 Снимите первый кадр.
- 2 Нажмите **MENU/OK**. Первый кадр будет отображаться с наложением на поле зрения при просмотре сцены через объектив для помощи в выборе композиции второго кадра.
 - ◆ Для возврата на шаг 1 и повторной съемки первого кадра нажмите селекторную кнопку влево. Чтобы сохранить первый кадр и выйти из этого режима, не создавая снимка с мультиэкспозицией, нажмите **DISP/BACK**.
- 3 Снимите второй кадр.
- 4 Нажмите **MENU/OK**, чтобы создать снимок с мультиэкспозицией, или нажмите селекторную кнопку, чтобы вернуться на шаг 3 и снять второй кадр повторно.

P ПРОГРАММА AE

Фотокамера автоматически устанавливает экспозицию.



- ❗ Если объект находится вне диапазона измерения фотокамеры, показания выдержки и диафрагмы будут “---”. Нажмите кнопку затвора наполовину для повторного измерения экспозиции.

S ПРИОР. ВЫД.

Вы выбираете выдержку с помощью диска управления, тогда как фотокамера подбирает диафрагму для достижения оптимальной экспозиции.



- ❗ Если с использованием выбранной выдержки нельзя достичь правильной экспозиции, то диафрагма будет отображаться красным цветом. Регулируйте выдержку до тех пор, пока не будет достигнута правильная экспозиция. Если объект находится вне диапазона измерения фотокамеры, показания диафрагмы будут “F---”. Нажмите кнопку затвора наполовину для повторного измерения экспозиции.

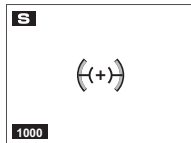

A ПРИОР. ДИАФР.

Вы выбираете диафрагму с помощью диска управления, тогда как фотокамера подбирает выдержку для достижения оптимальной экспозиции.



- ❶ Если с использованием выбранной диафрагмы нельзя достичь правильной экспозиции, то выдержка будет отображаться красным цветом. Регулируйте диафрагму до тех пор, пока не будет достигнута правильная экспозиция. Если объект находится вне диапазона измерения фотокамеры, показания выдержки будут "---". Нажмите кнопку затвора наполовину для повторного измерения экспозиции.

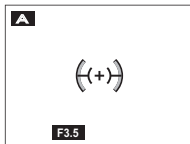

M РУЧНОЙ

В этом режиме вы регулируете выдержку и диафрагму.



Нажмите селектор вверх (☑), чтобы выделить выдержку или диафрагму, и воспользуйтесь диском управления, чтобы отрегулировать выделенный параметр. По желанию величину экспозиции, выбранную фотокамерой, можно изменить.



Индикатор экспозиции

Величина, на которую фотография будет недо- или переэкспонироваться при текущих настройках, показывается индикатором экспозиции.



Блокировка фокуса

Предназначена для композиции снимков, на которых объект расположен не по центру:

1 Фокусировка: Поместите объект в рамке фокусировки ((+)) и нажмите кнопку затвора наполовину, чтобы заблокировать фокус и экспозицию. Фокус и экспозиция будут оставаться заблокированными, пока кнопка затвора нажата наполовину (блокировка АФ/АЭ).



2 Изменение композиции: Удерживайте кнопку затвора нажатой наполовину.



3 Съемка: Нажмите кнопку затвора до конца.



Автофокус

Несмотря на наличие высокоточной системы автофокусировки, фотокамера может не сфокусироваться на перечисленных ниже объектах. Если фотокамера не сможет сфокусироваться, сфокусируйте её на другом объекте, находящемся на таком же расстоянии, и воспользуйтесь блокировкой фокуса, чтобы изменить композицию фотографии.

- Сильно отражающие предметы, такие как зеркала или кузова автомобилей.
 - Быстродвижущиеся объекты.
 - Объекты, фотографируемые через окно или другой отражающий объект.
 - Темные объекты и материалы, которые не отражают, а поглощают свет, например, волосы или мех.
 - Полупрозрачные, изменчивые объекты, такие как дым или пламя.
- Объекты, слабо контрастирующие с фоном (например, одежда того же цвета, что и фон).
 - Объекты, расположенные спереди или сзади высококонтрастного объекта, который также находится в рамке кадра (например, объект, снимаемый на фоне высококонтрастных элементов).

Коррекция экспозиции

Чтобы отрегулировать коррекцию экспозиции при фотографировании очень ярких, очень темных или высококонтрастных объектов, нажмите селектор вверх (). Нажмите селектор вверх или вниз, или воспользуйтесь диском управления, чтобы выбрать величину коррекции экспозиции, а затем нажмите **MENU/OK**.

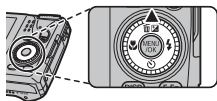



Выберите положительные значения (+) для увеличения экспозиции



Выберите отрицательные значения (-) для уменьшения экспозиции

- ◆ Появится значок  и индикатор экспозиции, если установка отлична от ± 0 . Коррекция экспозиции не сбрасывается при выключении фотокамеры. Для восстановления нормальной величины экспозиции выберите значение ± 0 .
- ◆ Когда используете коррекцию экспозиции, выключите вспышку.

Режим макросъемки (Съемка с близкого расстояния)

Для съемки с близкого расстояния нажмите селектор влево () и выберите . Воспользуйтесь регулятором зума для компоновки фотографий ( 19).

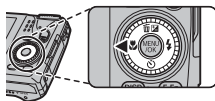

Чтобы выйти из режима макросъемки, нажмите селектор влево () и выберите **OFF**.

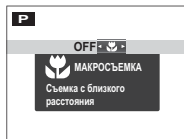

- ◆ Рекомендуется использование штатива, чтобы предотвратить размытость из-за сотрясения фотокамеры.
- ◆ При фотографировании со вспышкой на малых расстояниях на снимках может появляться тень, отбрасываемая от объектива. Уменьшите масштаб или увеличьте расстояние до объекта.

⚡ Использование вспышки (Супер-интеллектуальная вспышка)

Когда используется вспышка, то система фотокамеры *Супер-интеллектуальная вспышка* сразу анализирует композицию, полагаясь на такие показатели, как яркость объекта, его положение в кадре и расстояние от фотокамеры до объекта. Мощность вспышки и чувствительность настраиваются таким образом, чтобы основной объект съемки был достаточно освещен, и чтобы сохранить влияние освещения окружающей обстановки даже при съемке в недостаточно освещенном помещении. Используйте вспышку при плохом освещении, например, при съемке ночью или в недостаточно освещенном помещении.

- 1 Нажмите кнопку подъема вспышки, чтобы поднять вспышку.



- 2 Нажмите селектор вправо (→) и выберите один из следующих режимов работы со вспышкой:

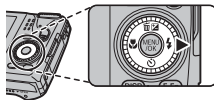



Опция	Описание
AUTO/AUTO*	Вспышка срабатывает при необходимости. Рекомендуется в большинстве случаев.
⚡/👁️*	Используйте для объектов, освещенных сзади, или для получения натуральных цветов во время съемки при ярком свете.
S/👁️*	Производится захват основного объекта и фона при слабом освещении (имейте в виду, что ярко освещенные объекты могут получаться переэкспонированными).

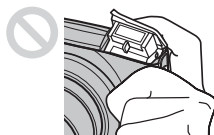

* Значок 👁️ указывает, что включены и будут использоваться интеллектуальная функция обнаружения лица и удаление эффекта красных глаз для уменьшения "эффекта красных глаз", вызываемого отражением света вспышки сетчаткой глаза портретных объектов.

- ❖ Изменение угла установки вспышки приводит к выключению вспышки.





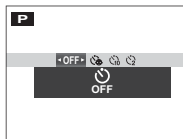
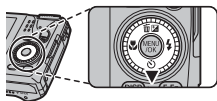

- ❖ Закройте вспышку (опустите) в местах, где фотографирование со вспышкой запрещено, или для использования естественного света даже в условиях плохого освещения. Также мы рекомендуем опускать вспышку, когда фотокамера выключена.
- ❖ Если сработает вспышка, то на дисплее отобразится  при нажатии кнопки затвора наполовину. При длинной выдержке на дисплее отобразится  в качестве предупреждения возможности получения размытой фотографии; рекомендуется использовать штатив.
- ❖ Вспышка может сработать несколько раз при съемке одного кадра. Не двигайте фотокамеру до завершения съемки.
- ❖ Вспышка может вызвать виньетирование.

Использование таймера

Для использования таймера нажмите селектор вниз () и выберите одну из следующих опций:



Опция	Описание
 (OFF)	Таймер выключен.
 (АВТОСПУСК)	Спуск затвора производится автоматически, когда фотокамера обнаруживает лицо человека, смотрящее в фотокамеру. Используйте этот режим для съемки портретов младенцев.
 (10 СЕК)	Спуск затвора производится через десять секунд после нажатия кнопки затвора. Используйте этот режим для съемки автопортретов. Индикатор автоспуска на передней панели фотокамеры загорается, когда запускается таймер и начинает коротко мигать перед выполнением снимка.
 (2 СЕК)	Спуск затвора производится через две секунды после нажатия кнопки затвора. Выберите этот режим, чтобы уменьшить размытость, вызываемую движением фотокамеры при нажатии кнопки затвора. Световой индикатор таймера автоспуска начинает мигать, как только таймер начнет отсчет.

Кнопка Fn

Функцию кнопки **Fn** можно выбрать, используя опцию **Fn КНОПКА Fn** в меню установки параметров (📖 88).

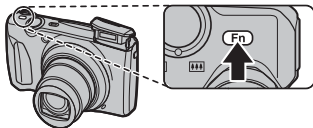

Доступны следующие опции:



ЧУВСТВ-ТЬ ISO (📖 82)/**РАЗМЕР ИЗОБР.** (📖 83)/**КАЧЕСТВО ИЗОБР.** (📖 84)/
ДИНАМИЧ. ДИАПАЗОН (📖 84)/**МОДЕЛИРОВ. ПЛЕНКИ** (📖 85)/
ЭКСПОЗАМЕР (📖 87)/**РЕЖИМ ФОКУСИРОВКИ** (📖 88)/
ОПРЕДЕЛЕНИЕ ЛИЦА (📖 49)/**ПОИСК ИНФ. МЕСТ** (📖 61)

- ◆ Меню **Fn КНОПКА Fn** также можно отобразить, нажав и удерживая нажатой кнопку **Fn**.

Кнопка E-Fn

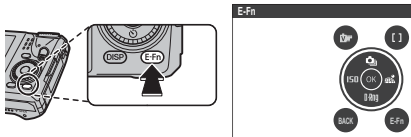
Нажмите кнопку **E-Fn**, чтобы использовать меню **E-Fn** (расширенные функции).





Все функции кнопок ,  и нажатий селектора вверх, вниз, влево и вправо можно использовать в меню **E-Fn**.

◆ Нажмите кнопку **E-Fn** еще раз, чтобы вернуться к режиму съемки.

■ Использование меню НАСТР.КНОП. E-Fn

Доступны следующие опции:

ЧУВСТВ-ТЬ ISO (📖 82)/**РАЗМЕР ИЗОБР.** (📖 83)/**КАЧЕСТВО ИЗОБР.** (📖 84)/
ДИНАМИЧ. ДИАПАЗОН (📖 84)/**МОДЕЛИРОВ. ПЛЕНКИ** (📖 85)/
БАЛАНС БЕЛОГО (📖 86)/**СЕРИЙНАЯ СЪЕМКА** (📖 45)/
ЭКСПОЗАМЕР (📖 87)/**РЕЖИМ ФОКУСИРОВКИ** (📖 88)/
НАСТР. ГЕОТЕГИНГА (📖 101)/**ОПРЕДЕЛЕНИЕ ЛИЦА** (📖 49)/
УМНЫЙ ЦИФРОВОЙ ЗУМ (📖 105)

- 1 Выберите  **НАСТР.КНОП. E-Fn** в меню съемки. Открывается меню  **НАСТР.КНОП. E-Fn**.

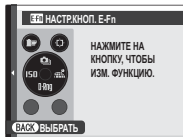



2 Нажмите кнопку для выполнения регулировки.









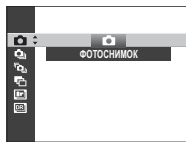
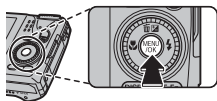

3 Выделяйте пункты, затем нажимайте селектор вверх или вниз для просмотра опций, после чего выделите нужную опцию и нажмите кнопку **MENU/OK**.

Непрерывная съемка

Чтобы запечатлеть движение в серии фотографий, нажмите **MENU/OK**, выберите  **СЕРИЙНАЯ СЪЕМКА** в меню съемки ( 87) и выберите один из параметров из списка в этом разделе.



Опция	
 ФОТОСНИМОК	—
 ПЕРВЫЕ <i>n</i>	46
 СЪЕМКА ЛУЧШЕГО КАДРА	46
 БРЕК. С АВТОМ. ЭКСПОЗ.	48
 БРЕКЕТ. С МОДЕЛ. ПЛЕНКИ	48
 БРЕКЕТ. С ДИНАМ. ДИАП.	48

- ❖ Вспышка отключается автоматически. Выбранный ранее режим работы со вспышкой восстанавливается, если выбирается  для  **СЕРИЙНАЯ СЪЕМКА**.
- ❖ Частота смены кадров меняется в зависимости от выдержки.
- ❖ Фокус и экспозиция определяются первым кадром в каждой серии.
- ❖ Количество фотографий, которое можно сделать за один раз, отличается в зависимости от сцены и настроек фотокамеры. Количество снимков, которые можно записать, зависит от объема свободной памяти.

■ ПЕРВЫЕ *n*

Фотокамера делает снимки, когда нажата кнопка спуска затвора. Для выбора частоты кадров:

Нажмите селектор влево или вправо, чтобы выбрать скорость съемки, затем нажмите кнопку **MENU/OK** для подтверждения и возврата в режим съемки.

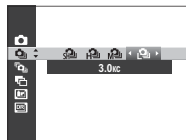

■ СЪЕМКА ЛУЧШЕГО КАДРА

Фотокамера делает серию снимков, начиная до и заканчивая после нажатия кнопки затвора.

- 1 Нажмите селекторную кнопку вправо, когда фотокамера находится в режиме съемки.
- 2 Выделите текущую частоту кадров и нажмите селекторную кнопку вправо, затем нажмите селекторную кнопку вверх или вниз, чтобы выбрать новое значение, и нажмите **MENU/OK** для подтверждения выбора.
 - ⓘ При некоторых значениях частоты кадров может уменьшиться количество кадров, доступных.

3 Выделите количество кадров и нажмите селектор вправо. Нажмите селектор вверх или вниз, чтобы выбрать количество кадров в каждой серии, и влево или вправо, чтобы выбрать их распределение (количество кадров слева делается **до**, а количество кадров справа делается **после** нажатия кнопки затвора). Нажмите **MENU/OK** после завершения настроек и нажмите **DISP/BACK**, чтобы вернуться в режим съемки.



4 Произведите съемку. Фотокамера начинает запись, когда кнопка затвора нажимается наполовину, и завершает серию, когда кнопка затвора нажимается до конца. На рисунке показана серия из семи кадров, три из них сняты до нажатия кнопки затвора, а три - после.

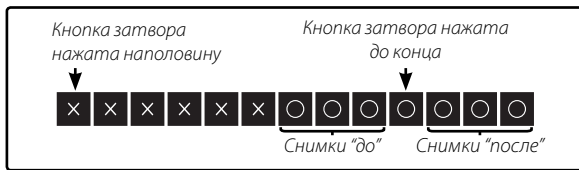





- ① Если кнопка затвора нажимается до конца, прежде чем будет записано выбранное количество кадров в положении "до", то оставшиеся кадры будут сделаны после нажатия кнопки затвора до конца.
- ① Если кнопка затвора нажимается наполовину в течение продолжительного периода времени, то фотокамера может записать всю серию снимков до того, как кнопка затвора будет нажата до конца.





БРЕК. С АВТОМ. ЭКСПОЗ.

При каждом нажатии кнопки затвора камера делает три снимка: один с использованием измеренного значения экспозиции, второй – с передержкой, степень которой выбирается нажатием селектора влево или вправо, а третий – с такой же степенью недодержки (возможно, камера не сможет использовать выбранный шаг брекетинга, если степень передержки/недодержки превышает возможности экспонометра).

БРЕКЕТ. С МОДЕЛ. ПЛЕНКИ

При каждом нажатии кнопки затвора фотокамера делает один снимок и обрабатывает его для создания трех копий с различными установками  **МОДЕЛИРОВ. ПЛЕНКИ** (📖 85):  **PROVIA/СТАНДАРТНЫЙ** для первой копии,  **Velvia/ЯРКИЙ** для второй копии и  **ASTIA/СЛАБАЯ** для третьей копии.

БРЕКЕТ. С ДИНАМ. ДИАП.

При каждом нажатии кнопки затвора фотокамера делает три снимка с различными установками  **ДИНАМИЧ. ДИАПАЗОН** (📖 84):  **100%** для первого снимка,  **200%** для второго снимка и  **400%** для третьего снимка ( **ЧУВСТВ-ТЬ ISO** ограничен значениями от 400 до 3200).

Интеллектуальная функция обнаружения лица

Интеллектуальная функция обнаружения лица устанавливает фокус и экспозицию для человеческих лиц в любой области кадра, не позволяя фотокамере фокусироваться на фоне при съемке групповых портретов. Используется при съемке людей.

Чтобы использовать интеллектуальную функцию обнаружения лица, нажмите **MENU/OK** для вызова меню съемки и выберите **ВКЛ** для  **ОПРЕДЕЛЕНИЕ ЛИЦА** (📖 87). Обнаружение лиц может происходить, когда фотокамера находится в вертикальном или горизонтальном положении. Если лицо обнаружено, оно будет помечено зеленой рамкой. Если в кадре находятся несколько лиц, то фотокамера выберет ближайшее к центру лицо. Другие лица отмечаются белыми рамками.

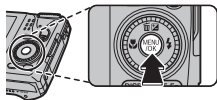

- ❗ В некоторых режимах фотокамера может установить экспозицию для всего кадра, а не одного лица.
- ❗ Если объект движется во время нажатия кнопки затвора, то в момент съемки лицо может не попасть в зону, обозначенную зеленой рамкой.

Более подробно о просмотре снимков

Опции меню просмотра снимков

Для просмотра на ЖК-дисплее самых последних фотографий нажмите кнопку .

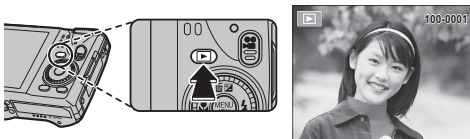

Нажмите селектор вправо, чтобы просмотреть фотографии в порядке их съемки, или влево, чтобы просмотреть их в обратном порядке. Держите селектор в нажатом положении для быстрого перехода к нужному кадру.

❖ В режиме просмотра фотографии, сделанные другими фотокамерами, обозначают ся значком  (изображение “подарок”).

Увеличение в точке фокусировки

Нажмите селекторную кнопку вниз для увеличения участка изображения в точке фокусировки. Для возврата к полнокадровому просмотру **DISP/BACK** или **MENU/OK**.



Непрерывная съемка

В случае когда снимки сделаны в режиме непрерывной съемки, на дисплее будет отображаться только первый кадр каждой серии. Нажмите селектор вниз, чтобы просмотреть другие снимки в данной серии.

★ Избранное: Оценка изображений

Чтобы оценить изображение, отображаемое на данный момент в полнокадровом просмотре, нажмите **DISP/BACK**, а затем нажмите селектор вверх и вниз, чтобы выбрать от нуля до пяти звезд.

Увеличение во время просмотра

Выберите [▲], чтобы увеличить масштаб изображений, отображаемых в режиме покадрового просмотра; выберите [■ ■ ■], чтобы уменьшить. Когда увеличивается масштаб фотографии, можно использовать селектор для просмотра участков изображения, которые не помещаются на дисплее в данный момент.

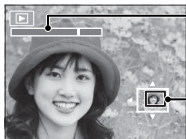



Индикатор масштаба

В окне навигации видно, какая часть кадра отображается в данный момент на ЖК-дисплее.

Нажмите **DISP/BACK** для выхода из режима увеличения масштаба.

- ❖ Если изображения до или после текущего изображения такого же размера; что и текущее изображение, можно повернуть диск управления, чтобы просмотреть другие изображения без изменения коэффициента масштабирования. Этот параметр недоступен, если снимки не такого же размера, что и текущий снимок.
- ❖ Максимальный коэффициент масштабирования зависит от размера фотографии. Увеличение при просмотре недоступно, если отображаются копии с обрезанными краями или малоформатные копии, сохраненные с размером **640** или меньше.

Многокадровый просмотр

Для просмотра нескольких снимков, выберите , когда изображение отображается в полноформатном режиме на ЖК-мониторе. Выберите , чтобы увеличить количество показываемых изображений с двух до девяти или ста, или , чтобы просматривать меньше изображений.

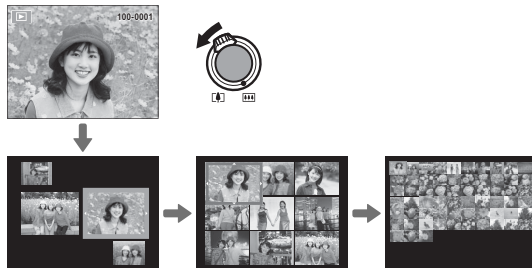



Когда показываются два или более изображений, воспользуйтесь селекторной кнопкой для выделения фотографий и нажмите кнопку **MENU/OK** для просмотра выделенной фотографии в полном кадре. В девяти- и сто-кадровом режиме просмотра фотографий используйте селектор для просмотра других фотографий.

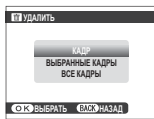

Удаление фотографий

Чтобы удалить отдельные снимки, несколько выбранных снимков или все снимки, нажмите селектор вверх () и выберите одну из опций, перечисленных ниже. *Имейте в виду, что удаленные фотографии нельзя восстановить.*

Скопируйте необходимые фотографии на компьютер или другое устройство прежде, чем их удалить.











Опция	Описание
КАДР	Нажмите селекторную кнопку влево или вправо для просмотра фотографий и нажмите MENU/OK для удаления показываемой фотографии (окно подтверждения не появится).
ВЫБРАННЫЕ КАДРЫ	Выделите изображения и нажмите кнопку MENU/OK , чтобы выбрать их или отменить выбор (фотографии из фотоальбома или из задания печати имеют символ ). После завершения операции нажмите DISP/BACK , чтобы появилось окно подтверждения, затем выделите ДА и нажмите MENU/OK , чтобы удалить выбранные фотографии.
ВСЕ КАДРЫ	Появится окно подтверждения; выделите ДА и нажмите MENU/OK , чтобы удалить все незащищенные снимки (если вставлена карта памяти, то будут удалены только снимки на карте памяти; снимки, сохраненные во внутренней памяти, удаляются, только если не вставлена карта памяти). Нажатие DISP/BACK отменяет удаление; имейте в виду, что фотографии, удаленные до нажатия этой кнопки, не будут восстановлены.

- ❖ Защищенные изображения удалить нельзя. Если вы хотите их удалить, снимите с них защиту ( 95).
- ❖ Снимки также можно удалить, воспользовавшись опцией  **УДАЛИТЬ** в меню просмотра.
- ❖ Если появляется сообщение о том, что выбранные фотографии являются частью задания печати DPOF, нажмите **MENU/OK** для удаления этих фотографий.

Поиск изображений

Производит поиск снимков.

- 1 Выберите  **ПОИСК ИЗОБРАЖЕНИЯ** в меню просмотра ( 92), выделите один из критериев поиска и нажмите **MENU/OK**:
 - **ПО ДАТЕ:** Поиск по дате.
 - **ПО ЛИЦУ:** Поиск лиц из базы данных распознавания лиц.
 - **ПО ★ ИЗБРАННОМУ:** Поиск по оценке.
 - **ПО СЦЕНЕ:** Поиск по программе.
 - **ПО ТИПУ ДАННЫХ:** Поиск всех фотографий или видеофрагментов.
 - **ПО МЕТКЕ ВЫГРУЗКИ:** Находит все снимки, выбранные для загрузки в определенное место назначения.
- 2 Выберите условие поиска. Будут найдены только снимки, удовлетворяющие параметру поиска. Чтобы удалить или защитить выбранные снимки, или просмотреть результаты поиска в режиме слайд-шоу, нажмите **MENU/OK** и выберите  **УДАЛИТЬ** ( 54),  **ЗАЩИТИТЬ** ( 95) или  **СЛАЙД ШОУ** ( 94).

Помощь фотоальбома

Создание альбомов из любимых фотографий.

Создание фотоальбома

1 Выберите **НОВЫЙ АЛЬБОМ** для  **ПОМОЩЬ ФОТОАЛЬБОМА** в меню просмотра ( 92) и выберите одну из следующих опций:

- **ВЫБРАТЬ ИЗ ВСЕХ:** Выбор из всех имеющихся фотографий.
- **ВЫБРАТЬ ПОИСК ИЗОБР.:** Выбор из фотографий, удовлетворяющих выбранным условиям поиска ( 55).

♦ Ни фотографии размером  или меньше, ни видео нельзя выбрать для фотоальбомов.

2 Прокрутите изображения и нажмите селектор вверх, чтобы выбрать или отменить выбор. Чтобы установить изображение на обложку, нажмите селектор вниз. Нажмите **MENU/OK**, чтобы выйти, когда создание альбома завершено.

♦ Первое выбранное изображение становится изображением обложки. Нажмите селектор вниз, чтобы выбрать другое изображение для обложки.

3 Выберите **ЗАВЕРШИТЬ ФОТОАЛЬБОМ** (чтобы выбрать все фотографии для альбома, или выбрать фотографии, соответствующие заданным условиям поиска, выберите **ВЫБРАТЬ ВСЕ**). Новый альбом будет добавлен к списку в меню помощи фотоальбома.

- ① Фотоальбомы могут содержать до 300 изображений.
- ① Пустые альбомы будут автоматически удалены.

Просмотр фотоальбомов

Выделите альбом в меню помощи фотоальбома и нажмите **MENU/OK**, чтобы отобразить альбом, затем нажмите селектор влево или вправо для просмотра изображений.

Редактирование и удаление фотоальбомов

Откройте альбом и нажмите **MENU/OK**. На дисплее появятся следующие опции; выберите нужную опцию и выполните инструкции на экране.

- **РЕДАКТИРОВАТЬ:** Редактирование альбома, как описано в разделе “Создание фотоальбома” (📖 56).
- **СТЕРЕТЬ:** Удаление альбома.

Фотоальбомы

Фотоальбомы можно скопировать на компьютер с помощью входящего в комплект программного обеспечения MyFinePix Studio.

Просмотр панорам

Если вы нажмете селектор вниз при полнокадровом показе панорамы, то фотокамера покажет фотографию слева направо или снизу вверх. Чтобы временно остановить воспроизведение, нажмите селектор вниз; нажмите селектор снова, чтобы возобновить воспроизведение. Для выхода из режима полнокадрового показа нажмите селектор вверх во время воспроизведения панорамы. После отображения в режиме полнокадрового просмотра панорамы можно увеличивать или уменьшать, используя регулятор зума или нажимая селектор вверх (🗑️).

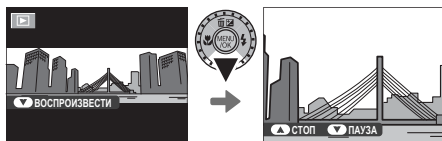

- ♦ Панорамы 📷 воспроизводятся в бесконечном цикле (📖 28); направление просмотра можно изменять нажатием селектора влево или вправо. При выполнении просмотра фотокамера не отключится автоматически (📖 103).

Загрузка изображений

Подсоединитесь через беспроводную локальную сеть, чтобы загрузить снимки в смартфон или планшетный компьютер для удаленного просмотра снимков на фотокамере и выбора изображений для загрузки. Чтобы продолжить, загрузите бесплатное приложение FUJIFILM Camera Application и установите его на свой смартфон или планшетный компьютер. Чтобы скачать приложение или просмотреть информацию об использовании FUJIFILM Camera Application, посетите сайт <http://app.fujifilm-dsc.com/app>.

Для загрузки снимков или просмотра изображений удаленно:

- 1 Нажмите **MENU/OK** во время воспроизведения для отображения меню воспроизведения.

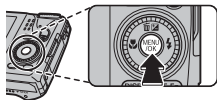



- 2 Выберите  **ПЕРЕДАЧА ПО WI-FI.**

- 3 Выберите одну из следующих опций:

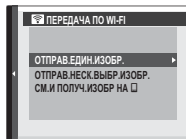
Опция	Описание
ОТПРАВ.ЕДИН.ИЗОБР.	Загрузка текущего изображения на смартфон.
ОТПРАВ.НЕСК.ВЫБР.ИЗОБР.	Загрузка выбранных изображений на смартфон.
СМ.И ПОЛУЧ.ИЗОБР НА □	Используйте смартфон для просмотра фотографий и видеороликов на фотокамере и выберите изображения для загрузки.



- ❖ Также снимки можно загрузить с камеры на устройства, на которых установлено и запущено приложение FUJIFILM Photo Receiver.
- ❖ Убедитесь, что батарея заряжена перед началом загрузки. Не вынимайте батарею, не выключайте фотокамеру и не извлекайте карту памяти до завершения загрузки.
- ❖ Если Вы не можете загрузить фотографии, проверьте настройки смартфона.
- ❖ Личная информация может быть отображена с помощью названий, дат, данных о местоположении и другой информации, содержащейся в изображениях. Перед началом загрузки проверьте, куда Вы копируете Ваши файлы.
- ❖ Время, необходимое для загрузки, варьируется в зависимости от размера файла и расстояния между камерой и устройством, на которое эти файлы передаются. При настройках по умолчанию (рекомендуется) необходимо выбрать параметр **ВКЛ** для опции  **НАСТР.БЕСПР.СОЕД** > **ИЗМ.РАЗ.ИЗО(СМ)**  (📖 108) и изменить размер изображений на  для загрузки.
- ❖ Изображения в формате RAW не могут быть загружены. Фотокамера не сможет загрузить изображения, созданные или модифицированные на других устройствах.
- ❖ Видеоролики невозможно загрузить с помощью опций **ОТПРАВ.ЕДИН.ИЗОБР.** и **ОТПРАВ.НЕСК.ВЫБР.ИЗОБР.**
- ❖ При низком качестве сигнала передача файлов может прерваться и не будет успешно завершена.
- ❖ Если не выполняется никаких действий по передаче информации между камерой и другим устройством, то по истечению установленного времени соединение будет автоматически прервано.

Данные о местоположении

Опция  **НАСТР. ГЕОТЕГИНГА > ПОИСК ИНФ. МЕСТ** в меню настройки может быть использована для загрузки данных о местоположении со смартфонов, использующих бесплатное приложение FUJIFILM Camera Viewer. Данные о местоположении могут быть добавлены к фотографиям в момент их съемки. Чтобы скачать приложение или просмотреть информацию об использовании FUJIFILM Camera Application, посетите сайт <http://app.fujifilm-dsc.com/app>.

Загрузка данных о местоположении

Чтобы загрузить данные о Вашем актуальном месте нахождения со смартфона:

- 1 Нажмите **MENU/OK** во время воспроизведения для отображения меню воспроизведения.
- 2 Нажмите селекторную кнопку влево для выделения текущей закладки.
- 3 Нажмите селекторную кнопку вверх или вниз, чтобы выделить вкладку, содержащую желаемую опцию.
- 4 Нажмите селекторную кнопку вправо, чтобы поместить курсор в меню.
- 5 Выберите  **НАСТР. ГЕОТЕГИНГА > ПОИСК ИНФ. МЕСТ**. Следует учитывать, что точность данных варьируется от устройства к устройству.

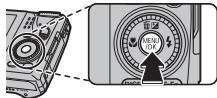



Закладка



Запись данных местоположения с изображениями

Чтобы сохранить данные о местоположении с новыми изображениями:

- 1** Загрузите информацию о Вашем актуальном месте нахождения со смартфона (📖 61).
- 2** Выберите **ВКЛ** для  **НАСТР. ГЕОТЕГИНГА > ГЕОТЕГИНГ**.
- 3** Делайте снимки. Данные о местоположении, полученные в шаге 2, добавляются к новым снимкам.

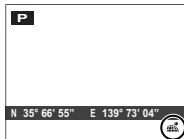
Фотокамера покажет широту и долготу последнего полученного местоположения. Кроме того, если данные о местоположении были обновлены в течение последних двух часов, отобразится символ ; если время, прошедшее с момента последнего обновления, больше двух часов, то будет мигать символ . Иконка  указывает, что отсутствуют доступные данные о местоположении.



- ◆ Чтобы отключить геотегинг, выберите **ОТКЛ** для  **НАСТР. ГЕОТЕГИНГА > ГЕОТЕГИНГ**. Чтобы выбрать, отображать ли фотокамере текущее местоположение, используйте  **НАСТР. ГЕОТЕГИНГА > ИНФО О МЕСТОПОЛОЖ.**
- ⓘ Фотокамера использует последние загруженные данные; если Вы изменили местонахождение с момента последнего снимка, загрузите данные для текущего местоположения перед съемкой. Имейте в виду, что фотокамера автоматически останавливает запись данных о местонахождении через три часа после последнего обновления.

■ Просмотр данных о местоположении

Во время просмотра, снимки, для которых имеются данные местоположения, помечаются значком **ГЕО**. Данные о местоположении показываются в течение нескольких секунд при каждом отображении снимка.



Сохранение снимков на компьютер



Выполните шаги, указанные ниже, для сохранения снимков на компьютер по беспроводной сети. Перед тем, как начать работу, установите бесплатную программу FUJIFILM PC AutoSave на конечный компьютер и по желанию настройте параметры. Убедитесь, что батарея фотокамеры полностью заряжена.

- ❖ Посетите следующий веб-сайт для получения информации о скачивании FUJIFILM PC AutoSave и настройке параметров: <http://app.fujifilm-dsc.com/pc/>.

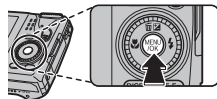
1 В режиме просмотра нажмите **MENU/OK**, чтобы открыть меню просмотра.



2 Выберите  **АВТОСОХР. НА ПК**.

- ❖ Опция  **АВТОСОХР. НА ПК** также доступна в меню  **ПЕРЕДАЧА ПО WI-FI**, которое можно вывести на дисплей, нажав кнопку **Fn**.

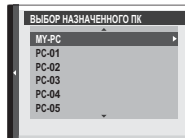

3 Будут отображены опции, показанные справа; выберите место назначения.

- ❖ Место назначения можно также выбрать с помощью  **НАСТР.АВТОСОХР.**

4 Следуйте инструкциям на экране.

- ❖ Не выключайте фотокамеру и не извлекайте ее батарею или карту памяти во время передачи данных.
- ❖ Фотокамера отключится автоматически вскоре после завершения загрузки.

Видеофрагменты





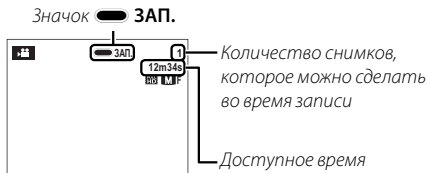

Запись видеофрагментов

Нажмите , чтобы снять видеоролик. Во время записи появятся следующие индикаторы, а звук будет записываться через встроенный микрофон (не закрывайте микрофон во время записи).



Чтобы завершить запись, нажмите снова кнопку . Запись прекращается автоматически, когда достигается максимальная продолжительность видеофрагмента или полностью заполняется память. Дополнительную информацию о максимальном объеме материала, который может быть записан, см. на стр. 124.

Автоматический выбор сцены

Фотокамера в режиме **EXR AUTO** выбирает сцену согласно условиям съемки и типу объекта:  (портреты),  (плохо освещенные пейзажи),  (плохо освещенные портреты),  (пейзажи),  (съемка с близкого расстояния),  (освещенные сзади портреты) или  (другие объекты).



Значки сцены

Возможность делать снимки во время записи

Нажмите кнопку спуска затвора, чтобы сделать снимок во время записи.

◆ Способ, используемый для записи фотографий можно выбрать при помощи опции

 **НАСТР.ВИДЕО > ФОТО В ВИДЕО** (📖 89).

◆ Фотография сохраняется отдельно от видео и не появляется как часть видео.

① Фотографии можно делать во время записи высокоскоростного видео.

① Количество снимков, которые можно сделать, ограничено.

◆ Масштаб изображения можно настроить во время записи.

◆ Если объект плохо освещен, может загореться вспомогательная подсветка AF для помощи при фокусировке. Чтобы выключить лампу вспомогательной подсветки, выберите **ОТКЛ** для  **ПОДСВЕТКА AF** (📖 105).

◆ Фокусировка, экспозиция и баланс белого настраиваются автоматически во время записи. Цвет и яркость изображения могут отличаться от тех, что отображались на дисплее перед началом съемки.

◆ Звуки, издаваемые фотокамерой, могут быть записаны.

① Во время записи видеофрагментов загорается индикатор. Не открывайте отсек для батареи во время съемки, или пока горит индикатор. Несоблюдение этой меры предосторожности может привести к невозможности просмотра видеофрагмента.

① В видеофрагментах, на которых сняты очень яркие объекты, могут появляться вертикальные или горизонтальные полосы. Это нормальное явление, не означающее неисправность.

① Температура фотокамеры может быть высокой, если она используется для записи видео в течение долгого времени или в связи с высокой окружающей температурой. Это нормальное явление, не означающее неисправность.

① Выбранный режим может отличаться в зависимости от условий съемки.

Просмотр видеофрагментов

Во время воспроизведения видеофрагменты отображаются на ЖК-дисплее, как показано справа. Во время просмотра видеофрагмента могут выполняться следующие операции:

Опция	Описание
Запуск/пауза воспроизведения	Нажмите селектор вниз , чтобы начать воспроизведение. Нажмите его снова, чтобы перейти в режим паузы. При временной остановке воспроизведения вы можете нажать селектор влево или вправо для показового просмотра назад или вперед.
Завершение воспроизведения/удаление	Нажмите селектор вверх , чтобы завершить воспроизведение.
Регулировка скорости	Нажмите селектор влево или вправо , чтобы отрегулировать скорость воспроизведения во время просмотра.
Отрегулируйте громкость	Нажмите MENU/OK , чтобы приостановить воспроизведение и вывести на дисплей индикатор громкости. Нажмите селектор вверх или вниз для настройки громкости и нажмите MENU/OK , чтобы выйти из этого режима. Громкость также можно настроить при помощи опции ▶ НАСТРОЙКА ЗВУКА > ГРОМК. ВОСП. (🗨 101).

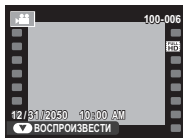

🔊 Скорость воспроизведения

Нажмите селектор влево или вправо, чтобы отрегулировать скорость воспроизведения. Скорость показывается количеством стрелок (▶ или ◀).

Стрелка



ⓘ Не закрывайте динамик во время просмотра.

Видеофрагменты

Просмотр изображений на телевизорах высокой четкости

Фотокамеру можно подключить к устройствам высокой четкости (HD), используя HDMI кабель (приобретается отдельно от сторонних поставщиков).

- 1 Выключите фотокамеру и подключите HDMI кабель, как показано ниже.

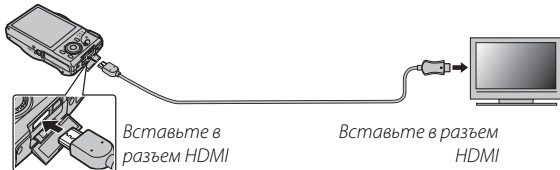

- ❗ Во время подсоединения кабелей следите за тем, чтобы штекеры полностью вставлялись в разъемы.
 - 💡 Когда подключен кабель HDMI, изображение и звук воспроизводятся на телевизоре.
- 2 Настройте телевизор на входной канал HDMI. Для получения дополнительной информации см. входящую в комплект к телевизору документацию.
- 3 Нажмите кнопку  примерно на секунду, чтобы включить фотокамеру. Монитор фотокамеры выключается, а снимки и видеофрагменты воспроизводятся на телевизоре. Имейте в виду, что регулятор громкости фотокамеры не влияет на громкость звука, воспроизводимого телевизором. Используйте регуляторы громкости телевизора для настройки громкости воспроизводимого звука.
 - 💡 USB кабель нельзя использовать, когда подключен HDMI кабель.
 - 💡 Некоторые телевизоры на короткий период могут отображать черный экран, когда начинается воспроизведение видеофрагментов.

Печать фотографий через USB

Если принтер поддерживает интерфейс PictBridge, то фотокамеру можно подсоединить непосредственно к принтеру, как показано ниже, а фотографии можно будет печатать без предварительного их копирования на компьютер. Имейте в виду, что в зависимости от принтера могут поддерживаться не все описанные ниже функции.



- 1 Подсоедините входящий в комплект кабель USB, как показано на рисунке, и включите принтер.

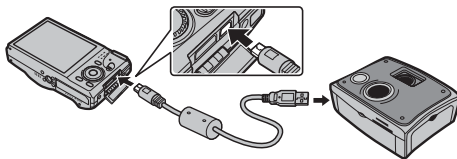

- 2 Включите фотокамеру.
- 3 Нажмите селектор влево или вправо, чтобы показать фотографию, которую вы хотите напечатать.
- 4 Нажмите селектор вверх или вниз для выбора количества экземпляров (до 99).
- 5 Повторите шаги 3–4, чтобы выбрать другие фотографии. Нажмите **MENU/OK**, чтобы открыть окно подтверждения после завершения установок.

6 Нажмите **MENU/OK** для начала печати. Печать можно прервать, нажав **DISP/BACK**, однако имейте в виду, что некоторые принтеры могут не отреагировать немедленно. Если принтер останавливается до завершения печати, выключите фотокамеру и снова ее включите.



7 После того, как вы удостоверились, что **ПЕЧАТАЕТСЯ** исчезла с дисплея фотокамеры, выключите фотокамеру и отсоедините кабель USB.

- ❖ Фотографии можно печатать из внутренней памяти или с карты памяти, которая форматировалась в фотокамере.
- ❖ Если не выбрано никаких фотографий, фотокамера напечатает один экземпляр текущей фотографии.
- ❖ Размер, качество печати и установка полей определяется настройками принтера.

Печать даты фотосъемки

Для печати даты съемки на фотографиях нажмите **DISP/BACK** в окне PictBridge и выберите **ПЕЧАТЬ С ДАТОЙ**  в меню PictBridge (для печати фотографий без печати даты съемки выберите **ПЕЧАТЬ БЕЗ ДАТЫ**). Некоторые принтеры не поддерживают функцию печати даты. Смотрите руководство по эксплуатации принтера для получения подробностей.



Печать задания печати DPOF

Опция  **РАСПЕЧАТАТЬ (DPOF)** может быть использована для создания цифрового “порядка печати” для принтеров, совместимых с PictBridge ( 69) или с устройствами, поддерживающими DPOF.

DPOF

DPOF (Digital Print Order Format) является стандартом, позволяющим печатать фотографии с использованием “задания печати” из внутренней памяти или с карты памяти. Задание печати содержит сведения о том, какие фотографии необходимо печатать и количество экземпляров каждой из этих фотографий.



- 1 Выберите режим просмотра и нажмите **MENU/OK**, чтобы открыть меню просмотра.
- 2 Выделите  **РАСПЕЧАТАТЬ (DPOF)** и нажмите **MENU/OK**.
- 3 Выделите одну из следующих опций и нажмите **MENU/OK**:
 - **С ДАТОЙ** : Печатает дату съемки на фотографиях.
 - **БЕЗ ДАТЫ**: Не печатает дату съемки на фотографиях.

 Некоторые принтеры не поддерживают функцию печати даты. Смотрите руководство по эксплуатации принтера для получения подробностей.
- 4 Нажмите селекторную кнопку влево или вправо, чтобы показать фотографию, которую вы хотите добавить в задание печати или убрать из задания печати.

- 5** Нажмите селекторную кнопку вверх или вниз для выбора количества экземпляров (до 99). Чтобы убрать фотографию из задания печати, нажмите селектор вниз до тех пор, пока количество экземпляров не будет равно нулю.
- 6** Повторите шаги 4–5, чтобы завершить задание печати, и нажмите **MENU/OK**, когда установки завершены.
- 7** Появится окно подтверждения. Нажмите **MENU/OK**, чтобы сохранить задание печати.
 - ❖ Извлеките карту памяти, чтобы создать или изменить задание печати для фотографий из внутренней памяти.
 - ❖ Задания печати могут содержать не более 999 фотографий.
 - ❖ Если вставляется карта памяти с заданием печати, созданным на другой фотокамере, на дисплее отобразится сообщение. Создайте новое задание печати, как описано выше.

Просмотр изображений на компьютере

Входящая в комплект программа может использоваться для копирования фотографий на компьютер, где фотографии можно хранить, просматривать, группировать и печатать. Перед тем как начать работу, установите программу, как описано ниже. *Не подключайте фотокамеру к компьютеру, пока установка не завершится.*

Windows: Установка MyFinePix Studio

1 Компьютер должен соответствовать следующим системным требованиям:

	Windows 8/Windows 7 (SP 1)/ Windows Vista (SP 2) ¹	Windows XP (SP 3) ¹
Центральный процессор	3 ГГц Pentium 4 или выше (Core 2 Duo 2,4 ГГц или лучше) ²	2 ГГц Pentium 4 или выше (Core 2 Duo 2,4 ГГц или лучше) ²
Оперативная память	1 ГБ или больше	512 МБ или больше (1 ГБ или больше) ²
Свободное место на диске	2 ГБ или больше	
Графический процессор	Поддерживает DirectX 9 или новее (рекомендуется)	Поддерживает DirectX 7 или новее (необходимо; работа не гарантирована с другими графическими процессорами)
Видео	1024 x 768 пикселей или больше с количеством цветов 24-бит или выше	
Прочее	<ul style="list-style-type: none">• Рекомендуется наличие встроенного порта USB. При использовании портов USB другого типа надежная работа не гарантируется.• .NET Framework 3.5 Service Pack 1 необходим при загрузке изображений или использовании Map Viewer.• Для установки .NET Framework (если необходимо), использования функции автоматического обновления и для выполнения таких заданий, как обмен изображениями в интерактивном режиме или по электронной почте, требуется подключение к Интернету (рекомендуется широкополосное подключение).	

- 1 Другие версии Windows не поддерживаются. Поддерживаются только заранее установленные оперативные системы. Нормальная работа не гарантируется на компьютерах, собранных пользователем, а также на компьютерах с обновленной более ранней версией Windows.
- 2 Рекомендуется для воспроизведения HD-видео.

- 2 Запустите компьютер. Войдите в систему с правами администратора, прежде чем продолжить.
- 3 Закройте все работающие приложения и вставьте установочный диск в дисковод CD-ROM.

Windows 8/Windows 7/Windows Vista

Если появляется диалоговое окно автозапуска, нажмите на файл **SETUP.EXE**. После этого появится диалоговое окно “Контроль учетных записей пользователей”; нажмите **Да** (Windows 8/Windows 7) или **Разрешить** (Windows Vista).

Программа установки запустится автоматически; нажмите **Install MyFinePix Studio** (Установить MyFinePix Studio) и следуйте инструкциям на экране по установке MyFinePix Studio и RAW FILE CONVERTER.

Если программа установки не запускается автоматически

Если программа установки не запускается автоматически, выберите **Компьютер** или **Мой компьютер** из меню Пуск, затем дважды нажмите значок **FINEPIX CD**, чтобы открыть окно FINEPIX CD, и дважды нажмите **setup** или **SETUP.EXE**.

Если программа установки не запускается автоматически (Windows 8)

- 1 Выберите элемент **Desktop** на начальном экране.
- 2 Выберите элемент **File Explorer** на панели задач.
- 3 Выберите элемент **Computer** на панели навигации.
- 4 Дважды щелкните пиктограмму вставленного компакт-диска **FINEPIX** и следуйте указаниям на экране, чтобы выполнить установку.

- 4** Если появляется запрос на установку Windows Media Player или DirectX, следуйте инструкциям на экране для завершения установки.
- 5** Когда установка закончится, извлеките установочный диск из привода CD-ROM. Храните установочный диск в сухом, защищенном от попадания прямых солнечных лучей месте, на случай повторной установки программы.

Установка завершена. Перейдите к шагу “Подключение фотокамеры” (📖 78).

Macintosh: Установка RAW FILE CONVERTER

RAW FILE CONVERTER используется для просмотра изображений в формате RAW на Вашем компьютере.

- 1 Компьютер должен соответствовать следующим системным требованиям:

Центральный процессор	Intel (Core 2 Duo или лучше)
OS	Предварительно установленные версии Mac OS X версия 10.6-10.8 (для получения подробной информации посетите сайт http://www.fujifilm.com/support/digital_cameras/compatibility/).
Оперативная память	1 Гб или больше
Свободное место на диске	Не менее 200 Мб для установки и 400 Мб для работы программы RAW FILE CONVERTER
Видео	1024 x 768 пикселей или больше с количеством цветов 24-бит или выше

- 2 После запуска компьютера закройте все работающие приложения и вставьте установочный диск в привод CD-ROM, затем дважды щелкните **SILKYRFXEXInstaller**.
- 3 Введите имя и пароль администратора при запросе и нажмите **OK**, затем следуйте инструкциям на экране для установки. Нажмите **Exit** (Выход), чтобы выйти из программы после завершения установки.

- 4 Извлеките установочный диск из привода CD-ROM. Имейте в виду, что при работающей Safari вынуть диск может быть не возможно; при необходимости остановите Safari, прежде чем вынуть диск. Храните установочный диск в сухом, защищенном от попадания прямых солнечных лучей месте, на случай повторной установки программы.

Установка завершена. Перейдите к шагу “Подключение фотокамеры” (📖 78).

Импорт снимков и видео на компьютеры Mac (Macintosh)

Чтобы импортировать снимки и видео на компьютер Mac, используйте стандартное приложение для операционной системы Mac OS, например Image Capture.

Подключение фотокамеры

- 1** Если изображения, которые нужно копировать, содержатся на карте памяти, вставьте карту в фотокамеру.
 - ◆ Пользователям операционной системы Windows при первом запуске программы может понадобиться установочный диск Windows.
 - ① Сбой питания в ходе передачи может привести к потере данных или повреждению внутренней памяти или карты памяти. Перед подключением фотокамеры зарядите батарею.
- 2** Выключите фотокамеру и подсоедините входящий в комплект кабель USB, как показано на рисунке, вставляя разъемы до упора. Подсоедините фотокамеру непосредственно к компьютеру. Не используйте концентратор USB или клавиатуру.

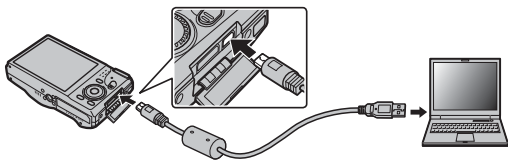

- 3** Нажмите кнопку  примерно на секунду, чтобы включить фотокамеру, и выполните инструкции на экране, чтобы скопировать изображения на компьютер. Чтобы выйти из программы, не копируя снимки, нажмите **Cancel** (Отмена).

Чтобы посмотреть дополнительную информацию по использованию предоставляемой программы, запустите программу и выберите соответствующую опцию из меню **Help** (Помощь).

- ❗ При наличии большого количества изображений на установленной карте памяти, программа может запускаться с задержкой, а также у вас могут возникнуть проблемы с импортом и сохранением изображений. Используйте устройство для чтения карт памяти для передачи изображений.
- ❗ Убедитесь в том, что сообщение на компьютере о процессе копирования снимков исчезло, и индикаторная лампа на фотокамере погасла, перед тем, как выключить камеру или отсоединить кабель USB (если количество копируемых снимков очень большое, индикаторная лампа может продолжать гореть после исчезновения сообщения на дисплее компьютера). Невыполнение данного требования может привести к потере данных или повреждению внутренней памяти или карты памяти.
- ❗ Перед установкой или извлечением карт памяти отсоединяйте фотокамеру от компьютера.
- ❗ В некоторых случаях снимки, сохраненные на сервере в сети с помощью предоставляемого программного обеспечения, могут быть недоступны, как при работе с компьютером, не подключенном к сети.
- ❗ Пользователь оплачивает все расходы, связанные с услугами телефонной компании или провайдера Интернет при использовании услуг, которые требуют подключения к сети Интернет.

Отсоединение фотокамеры

Убедившись в том, что индикатор выключен, следуйте инструкциям на экране, чтобы выключить фотокамеру и отсоединить кабель USB.

Удаление поставляемых программ

Удаление программы производится перед ее переустановкой, или когда она больше не нужна. После выхода из программы и отсоединения фотокамеры переместите “RAW FILE CONVERTER EX powered by SILKYPIX” из “Applications” (“Приложения”) в Корзину и выберите **Empty Trash** (Очистить корзину) в меню **Finder** (Macintosh) или откройте панель управления и воспользуйтесь “Программы и компоненты” (Windows 8/Windows 7/Windows Vista) или “Установка и удаление программ” (Windows XP), чтобы удалить MyFinePix Studio. При работе в среде Windows появятся одно или два диалоговых окна с запросом на подтверждение; внимательно прочтите их содержание, прежде чем нажать **ОК**.

Использование меню: Режим съемки

Использование меню съемки

1 Отображение меню съемки.

- 1.1 Нажмите **MENU/OK** во время съемки для отображения меню съемки.

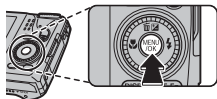

- 1.2 Нажмите селекторную кнопку для выделения текущей закладки.

- 1.3 Нажмите селекторную кнопку вверх или вниз, чтобы выделить вкладку, содержащую желаемую опцию.

Закладка

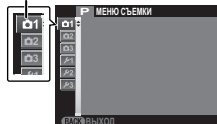

- 1.4 Нажмите селекторную кнопку вправо, чтобы поместить курсор в меню.

2 Настройте параметры.

Выделите несколько элементов и нажмите селектор вправо для просмотра опций, затем выделите параметр и нажмите **MENU/OK**. Нажмите **DISP/BACK** для выхода по завершении настройки.

Опции меню съемки

 **EXR Режим** (по умолчанию: )

Выбирает опцию для режима **EXR** (📖 24).

 **Adv. Режим** (по умолчанию: **РАСШИР. ФИЛЬТР**)

Выбирает сложный режим съемки (📖 26).

 **ПРОГРАММЫ** (по умолчанию: )

Выбирает программу для режима **SP** (📖 32).

 **ЧУВСТВ-ТЬ ISO** (по умолчанию: **АВТО**)

Задаёт чувствительность фотокамеры к свету. Большие значения могут уменьшать размытость. Имейте в виду, что на снимках, сделанных с высокой чувствительностью, могут появляться крапинки.

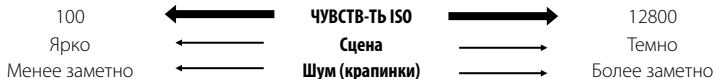

Опция	Описание
АВТО	Чувствительность регулируется автоматически в соответствии с условиями съемки.
АВТО (3200) / АВТО (1600) / АВТО (800) / АВТО (400)	Аналогично предыдущей установке, но чувствительность не будет превышать значений в скобках.
12800 / 6400 / 3200 / 1600 / 800 / 400 / 200 / 100	Чувствительность устанавливается на заданную значение, которое показывается на дисплее.

← РАЗМЕР ИЗОБР.

(по умолчанию: **L** 4:3)

Выберите размер изображения и соотношение сторон для записи фотографий. Большие фотографии можно распечатать в большом размере без потери качества, а небольшие фотографии не занимают много памяти, что позволяет записать большее количество фотографий.

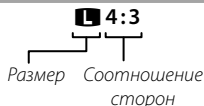

● Размер к соотношению сторон

Размер

Опция	Печать размером до
L	34 × 25 см
M	24 × 18 см
S	17 × 13 см

Соотношение сторон

4:3: Фотографии имеют такие же пропорции, что и дисплей фотокамеры.

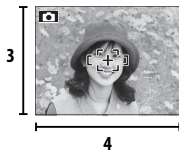

3:2: Фотографии имеют такие же пропорции, что и кадр 35 мм пленки.

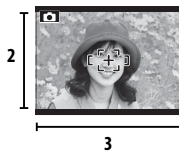

16:9: Подходит для отображения на устройствах высокой чёткости (HD).

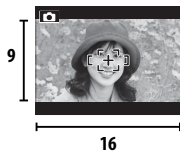







КАЧЕСТВО ИЗОБР.(по умолчанию: **FINE**)





Выберите формат файла и степень сжатия. Выберите **FINE** или **NORMAL** для записи изображений в формате JPEG, **RAW** – для записи изображений в формате RAW или **FINE+RAW** или **NORMAL+RAW** – для совместной записи изображений в форматах JPEG и RAW. **FINE** и **FINE+RAW** используют меньший коэффициент сжатия формата JPEG для получения более качественных изображений в формате JPEG, тогда как **NORMAL** и **NORMAL+RAW** используют больший коэффициент сжатия формата JPEG, чтобы увеличить количество сохраняемых снимков.

- ♦ Для преобразования файлов в формате RAW для показа на компьютере воспользуйтесь прилагаемой программой "Raw File Converter".
- ① Функции кадрирования, изменения размера и удаления эффекта красных глаз недоступны для изображений в формате RAW во время просмотра, а максимально доступный коэффициент масштабирования ограничен.

ДИНАМИЧ. ДИАПАЗОН(по умолчанию: **AVTO**)

Регулирует контраст. Большие значения рекомендуются для сцен, включающих как солнечный свет, так и темные тени, или для увеличения контрастности с такими объектами, как солнечный свет на воде, ярко освещенные осенние листья, портреты, снимаемые на фоне голубого неба, и белые объекты или люди в белой одежде. Однако имейте в виду, что на фотографиях, снятых с высокой чувствительностью, могут появляться крапинки. Если выбраны **AVTO**, то фотокамера автоматически выбирает значение от 100% до 400% в соответствии с условиями съемки.

Опция		Описание	
AVTO	 100%		Увеличивает контраст при съемке в помещении или в пасмурную погоду.
	 200%		
	 400%		
 800%		Уменьшает потерю деталей в засвеченных и затененных областях снимка	
 1600%		при фотографировании высококонтрастных сцен.	

- ♦ Значения  **1600%** и  **800%** доступны, только когда выбрана опция **ПРИОР.D-RANGE** в режиме **EXR**, а также когда опция, отличная от  **Velvia/ЯРКИЙ** или  **ASTIA/СЛАБАЯ**, выбрана для  **МОДЕЛИРОВ. ПЛЕНКИ**.









МОДЕЛИРОВ. ПЛЕНКИ(по умолчанию: **STAY**)

Моделирует эффект различных типов пленок, включая отпечатки коричневого цвета и черно-белые.

Опция	Описание
STAY PROVIA/СТАНДАРТНЫЙ	Стандартное воспроизведение цветов. Подходит для разнообразных объектов, от портретов до пейзажей.
VA Velvia/ЯРКИЙ	Высококонтрастная палитра насыщенных цветов, подходящая для съемки природы.
S ASTIA/СЛАБАЯ	Палитра мягких, менее насыщенных цветов.
B Ч/Б	Съемка черно-белых фотографий.
STAY СЕПИЯ	Съемка коричневых фотографий.



WB БАЛАНС БЕЛОГО(по умолчанию: **АВТО**)

Если **АВТО** не дает естественных цветов (например, при съемке с близкого расстояния), выберите  и измерьте величину баланса белого или выберите опцию, которая подходит к источнику света.

Опция	Описание
АВТО	Баланс белого настраивается автоматически.
	Измерение величины баланса белого.
	Для съемки объектов, освещенных прямым солнечным светом.
	Для съемки объектов в тени.
	Для съемки при освещении лампами дневного света.
	Для съемки при освещении "белыми теплыми" люминесцентными лампами.
	Для съемки при освещении "белыми холодными" люминесцентными лампами.
	Для съемки при освещении лампами накаливания.
	Для съемки под водой.

 **Пользовательский баланс белого**

Выберите , чтобы настроить баланс белого для необычных условий освещения. Появятся опции измерения баланса белого. Наведите фотокамеру на белый объект, чтобы он заполнил весь ЖК-дисплей и полностью нажмите кнопку затвора, чтобы замерить баланс белого.

- Если на дисплее появится **"ГОТОВО!"**, нажмите **MENU/OK**, чтобы установить баланс белого на измеренную величину.
- Если появится **"НИЖЕ"**, увеличьте коррекцию экспозиции ( 37) и попробуйте снова.
- Если появится **"ВЫШЕ"**, уменьшите коррекцию экспозиции и попробуйте снова.
- ♦ Для большей точности отрегулируйте  **МОДЕЛИРОВ. ПЛЕНКИ**, **ISO ЧУВСТВ-ТЬ ISO** и  **ДИНАМИЧ. ДИАПАЗОН**, прежде чем измерить баланс белого.

- ♦ При использовании иных настроек, отличных от , со вспышкой используется автоматическая настройка баланса белого.
- ♦ Результаты различаются в зависимости от условий съемки. После съемки включите просмотр снимков, чтобы проверить цвета фотографий на ЖК-дисплее.

СЕРИЙНАЯ СЪЕМКА(по умолчанию: )

Для съемки движения в серии фотографий (📖 45).

УЛУЧШ. СТАБИЛИЗ.(по умолчанию: **ВКЛ**)



Выберите **ВКЛ**, чтобы включить улучшение стабилизации в режиме **EXR** (📖 25).

ОПРЕДЕЛЕНИЕ ЛИЦА(по умолчанию: **ВКЛ**)

Выбирает функцию автоматического обнаружения лиц и устанавливает фокус и экспозицию для съемки портретов людей (📖 49).





ЭКСПОЗАМЕР(по умолчанию: )





Выбирает способ замера экспозиции при выключенной интеллектуальной функции определения лица.

Опция	Описание
 МУЛЬТИ	Для настройки экспозиции в широком диапазоне условий съемки используется автоматическое распознавание сцены.
 ТОЧЕЧНЫЙ	Фотокамера измеряет освещенность в центре кадра. Рекомендуется в условиях, когда фон намного ярче главного объекта.
<input type="checkbox"/> СРЕДНЕВЗВЕШ.	Экспозиция определяется усреднением по всему кадру. Этот режим обеспечивает адекватный экспозамер при съемке нескольких кадров в одних и тех же условиях освещенности, особенно эффективен для пейзажей и портретов, когда снимаемый одет в черное и белое.

РЕЖИМ ФОКУСИРОВКИ

Эта опция регулирует способ выбора фотокамерой области фокусировки для фотографий. Независимо от выбранной опции фотокамера сфокусируется на предмете в центре кадра, если включен режим макросъемки.

Опция	Описание
 ЦЕНТРАЛЬНЫЙ	Фотокамера фокусируется на объекте, расположенном в центре рамки.
 МУЛЬТИ	При нажатии кнопки затвора наполовину фотокамера определяет высококонтрастные объекты рядом с центром рамки и автоматически выбирает область фокусировки.
 СЛЕДЯЩИЙ	Фотокамера постоянно настраивает фокусировку в соответствии с изменениями расстояния до объектов, расположенных в рамке фокусировки.
 СЛЕЖЕНИЕ	Поместите объект в центр области фокусировки и нажмите селектор влево. Фокус будет следить за объектом по мере его движения в кадре.

- ◆ Имейте в виду, что в режимах  и  фотокамера фокусируется непрерывно, увеличивая расход батареи, а также может слушаться звук от фокусирования фотокамеры.
- ◆ Если выбрана установка  и обнаружено лицо, отображается значок  и фотокамера будет выполнять непрерывную фокусировку для поддержания этого лица в фокусе.

КНОПКА Fn(по умолчанию: )



























Выберите функцию кнопки **Fn**  42).

НАСТР.КНОП. E-Fn

Выберите функцию кнопок ,  и нажатий селектора вверх, вниз, влево и вправо  43).

НАСТР.ВИДЕО

Отрегулируйте настройки видео.

Опция	Описание													
РЕЖИМ ВИДЕО	Выбирает размер кадра для видеофрагментов.													
	<table border="1"> <thead> <tr> <th data-bbox="239 214 448 245">Опция</th> <th data-bbox="448 214 986 245">Описание</th> </tr> </thead> <tbody> <tr> <td data-bbox="239 245 448 276"> 1920 × 1080 (60 к/с)</td> <td data-bbox="448 245 986 276">Full HD (High Definition).</td> </tr> <tr> <td data-bbox="239 276 448 307"> 1280 × 720 (60 к/с)</td> <td data-bbox="448 276 986 307">Высокая четкость.</td> </tr> <tr> <td data-bbox="239 307 448 338"> 640 × 480 (30 к/с)</td> <td data-bbox="448 307 986 338">Стандартная четкость.</td> </tr> <tr> <td data-bbox="239 338 448 369"> 640 × 480 (120 к/с)</td> <td data-bbox="448 338 986 369" rowspan="2">Высокоскоростное видео. Звук не записывается, а фокусировка, экспозиция и баланс белого не настраиваются автоматически. Черные полосы появляются сверху и снизу видео, записанного со скоростью</td> </tr> <tr> <td data-bbox="239 369 448 400"> 320 × 240 (240 к/с)</td> </tr> <tr> <td data-bbox="239 400 448 432"> 320 × 112 (480 к/с)</td> <td data-bbox="448 400 986 432"> 320 × 112.</td> </tr> </tbody> </table>	Опция	Описание	 1920 × 1080 (60 к/с)	Full HD (High Definition).	 1280 × 720 (60 к/с)	Высокая четкость.	 640 × 480 (30 к/с)	Стандартная четкость.	 640 × 480 (120 к/с)	Высокоскоростное видео. Звук не записывается, а фокусировка, экспозиция и баланс белого не настраиваются автоматически. Черные полосы появляются сверху и снизу видео, записанного со скоростью	 320 × 240 (240 к/с)	 320 × 112 (480 к/с)	 320 × 112 .
	Опция	Описание												
	 1920 × 1080 (60 к/с)	Full HD (High Definition).												
	 1280 × 720 (60 к/с)	Высокая четкость.												
	 640 × 480 (30 к/с)	Стандартная четкость.												
	 640 × 480 (120 к/с)	Высокоскоростное видео. Звук не записывается, а фокусировка, экспозиция и баланс белого не настраиваются автоматически. Черные полосы появляются сверху и снизу видео, записанного со скоростью												
 320 × 240 (240 к/с)														
 320 × 112 (480 к/с)	 320 × 112 .													
РЕЖИМ АФ ДЛЯ ВИДЕО	Эта опция регулирует способ выбора фотокамерой области фокусировки для видео.													
	<ul style="list-style-type: none"> •  ЦЕНТРАЛЬНЫЙ: После начала съемки фотокамера фокусируется на объекте, расположенном в центре рамки. •  СЛЕДЯЩИЙ: Фотокамера постоянно настраивает фокусировку в соответствии с изменениями расстояния до объектов, расположенных рядом с центром кадра. <ul style="list-style-type: none"> ◆ Имейте в виду, что в режиме  фотокамера фокусируется непрерывно, увеличивая расход батареи, а также процесс фокусировки может сопровождаться звуком перемещения элементов объектива. ◆ Если выбрана установка  и обнаружено лицо, отображается значок  и фотокамера будет выполнять непрерывную фокусировку для поддержания этого лица в фокусе. 													

 НАСТР.ВИДЕО (Продолжение)

Опция	Описание
ФОТО В ВИДЕО	<p>Выберите способ записи фотокамерой фотографий, сделанных во время записи видеоролика (📖 66).</p> <ul style="list-style-type: none"> • ПРИОРИТ.ВИДЕО: Фотокамера делает снимки без приостановки записи видеоролика. Размер изображения определяется параметром, выбранным для РЕЖИМ ВИДЕО. • ПРИОРИТ. ФОТО: Фотокамера приостанавливает съемку видеоролика, чтобы сделать снимок, и возобновляет съемку видеоролика автоматически по окончании записи. Размер изображения определяется параметром, выбранным для РАЗМЕР ИЗОБР., однако имейте в виду, что фотография будет записана с размером M при выборе L.

Использование меню: Режим просмотра кадров

Использование меню просмотра кадров

1 Отображение меню воспроизведения.

- 1.1 Нажмите **MENU/OK** во время воспроизведения для отображения меню воспроизведения.

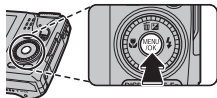

- 1.2 Нажмите селекторную кнопку влево для выделения текущей закладки.

- 1.3 Нажмите селекторную кнопку вверх или вниз, чтобы выделить вкладку, содержащую желаемую опцию.

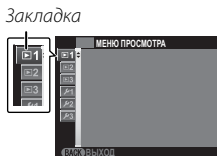

- 1.4 Нажмите селекторную кнопку вправо, чтобы поместить курсор в меню.

2 Настройте параметры.

Выделите несколько элементов и нажмите селектор вправо для просмотра опций, затем выделите параметр и нажмите **MENU/OK**. Нажмите **DISP/BACK** для выхода по завершении настройки.

Опции меню просмотра кадров

ПЕРЕДАЧА ПО WI-FI

Подсоединитесь через беспроводную локальную сеть, чтобы загрузить снимки в смартфон или планшетный компьютер для удаленного просмотра снимков на фотокамере и выберите изображения для загрузки (📖 59).

АВТОСОХР. НА ПК

Загрузка снимков на компьютер по беспроводной сети (📖 64).

ПОМОЩЬ ФОТОАЛЬБОМА

Создание альбомов из любимых фотографий (📖 56).

ПОИСК ИЗОБРАЖЕНИЯ

Производит поиск снимков (📖 55).

УДАЛИТЬ

Удаление всех выбранных фотографий (📖 54).

📷 ТЭГ ДЛЯ ЗАГРУЗКИ

Выберите снимки для передачи на YouTube, Facebook или MyFinePix.com с помощью MyFinePix Studio (только для ОС Windows).

■ Выбор изображений для загрузки

- 1 Выберите **YouTube**, чтобы передать видео на YouTube, **FACEBOOK** — чтобы передать фотографии и видео на Facebook, или **MyFinePix.com** — чтобы передать фотографии на MyFinePix.com.
 - 2 Нажимайте селектор влево или вправо для отображения фотографий и видео, и нажмите **MENU/OK**, чтобы подтвердить или отменить выбор. Нажмите **DISP/BACK** для выхода из этого режима после выбора всех нужных изображений.
- ❖ Для загрузки на YouTube можно выбрать только видео.
 - ❖ На MyFinePix.com можно передавать только фотографии.
 - ❖ Во время просмотра выбранные снимки будут отмечены значками **📺 YouTube**, **📘 FACEBOOK** и **📷 MyFinePix.com**.

■ ВОССТАНОВИТЬ ВСЕ: Отмена выбора всех изображений

Выберите **ВОССТАНОВИТЬ ВСЕ**, чтобы отменить выбор всех изображений. Если количество изменяемых изображений слишком большое, на дисплее появится сообщение во время этой операции. Нажмите **DISP/BACK** для выхода до окончания операции.

■ Загрузка изображений (только Windows)

Выбранные изображения можно загрузить, используя опцию **YouTube/Facebook/MyFinePix.com Upload** (Загрузка YouTube/Facebook/MyFinePix.com) в программе MyFinePix Studio.

Выбор на фотокамере

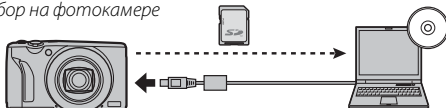



Загрузка с компьютера

Для получения информации об установке MyFinePix Studio и подсоединении фотокамеры к компьютеру, см. раздел “Просмотр изображений на компьютере” (📖 73).

СЛАЙД ШОУ(по умолчанию: **МУЛЬТИ**)

Показ фотографий в автоматизированном режиме слайд шоу. Выберите тип слайд шоу и нажмите **MENU/OK**, чтобы начать. В любой момент во время показа слайдов нажмите **DISP/BACK** для просмотра справки на экране дисплея. Слайд-шоу можно закончить в любое время нажатием кнопки **MENU/OK**.

Опция	Описание
НОРМАЛЬНОЕ	Нажмите селекторную кнопку влево или вправо, чтобы перейти к предыдущему или к следующему кадру. Выберите БОЛЕЕ ЧЕТКО для более плавной смены кадров.
БОЛЕЕ ЧЕТКО	
НОРМАЛЬНОЕ 	Как описано выше, только фотокамера увеличивает лица, выбранные интеллектуальной функцией обнаружения лица.
БОЛЕЕ ЧЕТКО 	
МУЛЬТИ	Показывает несколько фотографий одновременно.

Во время слайд-шоу фотокамера не отключается автоматически.

УДАЛ. ЭФ. КРАСН. ГЛАЗ

Если текущая фотография помечена значком , обозначающим, что она была сделана с использованием интеллектуальной функции удаления эффекта красных глаз, то эту функцию можно использовать для удаления эффекта красных глаз. Фотокамера произведет анализ изображения. При обнаружении эффекта красных глаз фотография будет обработана с созданием копии с уменьшением эффекта красных глаз.

1 Покажите на дисплее нужную фотографию.

2 Выберите  **УДАЛ. ЭФ. КРАСН. ГЛАЗ** в меню просмотра кадров.

3 Нажмите **MENU/OK**.

Эффект красных глаз не может быть удален, если фотокамера не обнаруживает лицо или лицо снято в профиль. Результаты могут зависеть от сюжета. Эффект красных глаз нельзя удалить с фотографий, которые уже были обработаны с использованием функции удаления эффекта красных глаз, или с фотографий, сделанных на других устройствах.

Время обработки изображения зависит от количества обнаруженных лиц.

Копии, созданные с использованием функции  **УДАЛ. ЭФ. КРАСН. ГЛАЗ**, во время просмотра помечены значком .

🛡️ ЗАЩИТИТЬ

Защищает фотографии от случайного удаления.

- 1 Выберите **🛡️ ЗАЩИТИТЬ** в меню просмотра кадров.
- 2 Выделите одну из следующих опций и нажмите **MENU/OK**:
 - **КАДР**: Защищает выбранные фотографии. Нажимайте селектор влево или вправо для просмотра фотографий, и нажмите **MENU/OK**, чтобы выбрать их или отменить выбор. Нажмите **DISP/BACK** для выхода из этого режима после окончания операции.
 - **ВЫБРАТЬ ВСЕ**: Защищает все фотографии.
 - **ВОСТАНОВИТЬ ВСЕ**: Снимает защиту со всех фотографий.
- ① Защищенные фотографии будут удалены при форматировании карты памяти или внутренней карты (📖 108).

📐 КАДРИРОВАНИЕ

Создает обрезанную копию текущего снимка.

- 1 Отобразите на дисплее нужную фотографию.
 - 2 Выберите **📐 КАДРИРОВАНИЕ** в меню просмотра кадров.
 - 3 Воспользуйтесь регулятором зума для увеличения или уменьшения масштаба и селекторной кнопкой для прокрутки изображения до тех пор, пока на дисплее не будет отображаться нужная его часть.
 - 4 Нажмите **MENU/OK** для показа на дисплее окна подтверждения.
 - 5 Снова нажмите **MENU/OK** для сохранения обрезанной копии как отдельного файла.
- ❖ Чем больше область кадрирования, тем больше получаются копии; все копии имеют соотношение сторон 4:3. Если размер окончательной копии будет **640**, **ДА** будет показано желтым цветом.

ИЗМЕНИТЬ РАЗМЕР

Создает малоформатную копию текущего снимка.

- 1 Отобразите на дисплее нужную фотографию.
 - 2 Выберите  **ИЗМЕНИТЬ РАЗМЕР** в меню просмотра кадров.
 - 3 Выделите размер и нажмите **MENU/OK**, чтобы открыть окно подтверждения.
 - 4 Нажмите **MENU/OK** для сохранения малоформатной копии как отдельного файла.
- ◆ Доступные размеры различаются в зависимости от размера исходного снимка.

ПОВОРОТ КАДРА

Поворачивает снимки, сделанные в книжной ориентации, чтобы они отображались в книжной ориентации на ЖК-дисплее.

- 1 Отобразите на дисплее нужную фотографию.
 - 2 Выберите  **ПОВОРОТ КАДРА** в меню просмотра кадров.
 - 3 Нажмите селекторную кнопку вниз для поворота фотографии по часовой стрелке на 90°, нажмите вверх для поворота на 90° против часовой стрелки.
 - 4 Нажмите **MENU/OK**. Фотография автоматически будет отображаться в выбранной ориентации во время просмотра на фотокамере.
- ◆ Защищенные фотографии поворачивать нельзя. Снимите защиту перед поворотом фотографий (95).
- ◆ Фотокамера может не поворачивать фотографии, снятые на других устройствах.

COPI КОПИРОВАТЬ

Копирует фотографии с внутренней памяти на карту памяти.

- 1 Выберите **COPI КОПИРОВАТЬ** в меню просмотра кадров.
 - 2 Выделите одну из следующих опций и нажмите селектор вправо:
 - **IN ВСТР. П-ТЬ** → **SD КАРТА**: Копирует фотографии из внутренней памяти на карту памяти.
 - **SD КАРТА** → **IN ВСТР. П-ТЬ**: Копирует фотографии с карты памяти во внутреннюю память.
 - 3 Выделите одну из следующих опций и нажмите **MENU/OK**:
 - **КАДР**: Копирует выбранные фотографии. Нажмите селекторную кнопку влево или вправо для просмотра фотографий и нажмите **MENU/OK** для копирования показываемой фотографии.
 - **ВСЕ КАДРЫ**: Копирует все фотографии.
- ❖ Копирование прекращается, когда полностью заполняется память карты, на которую производится копирование.
- ❖ Информация печати DPOF не копируется (📖 71).

РАСПЕЧАТАТЬ (DPOF)

Служит для выбора фотографий для печати на устройствах совместимых с DPOF и PictBridge (см. 71).

СООТНОШЕНИЕ

Выбирает способ отображения фотографий на устройствах высокой четкости (HD) с соотношением сторон 4:3 (эта опция доступна только при подключенном кабеле HDMI). Выберите **16:9** для показа изображения на экране с обрезанными верхней и нижней частями, **4:3** для показа всего изображения с черными полосами по обе стороны.

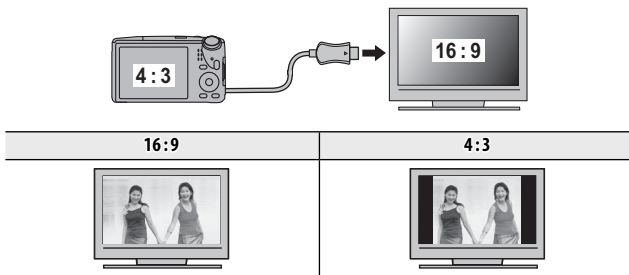

- ❖ Фотографии с соотношением сторон 16:9 отображаются на полный экран, а фотографии с соотношением сторон 3:2 отображаются в черной рамке.

Меню установки параметров

Использование меню установки параметров

1 Откройте меню установки параметров.

- 1.1 Нажмите **MENU/OK** для отображения на дисплее меню для текущего режима.

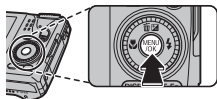

- 1.2 Нажмите селектор влево, чтобы выделить закладку для текущего меню.

- 1.3 Нажмите селекторную кнопку вниз, чтобы выделить вкладку, содержащую желаемую опцию.



Закладка

- 1.4 Нажмите селекторную кнопку вправо, чтобы поместить курсор в меню.

2 Отрегулируйте установки.

Выделите элементы и нажмите селектор вправо для просмотра опций, затем выделите опцию и нажмите **MENU/OK**. Нажмите **DISP/BACK** для выхода из этого режима после завершения настроек.

Опции меню установки параметров

ДАТА/ВРЕМЯ

Устанавливает часы фотокамеры (🗨 17).



РАЗН. ЧАСОВ





(по умолчанию: 🏠)

Во время путешествия пользуйтесь этой опцией для мгновенного переключения часов фотокамеры со времени вашего часового пояса на местное время в месте вашего пребывания. Чтобы указать разницу во времени между местным часовым поясом и часовым поясом у вас дома:

- 1 Выделите  **МЕСТНОЕ** и нажмите селектор вправо.
- 2 Воспользуйтесь селектором, чтобы выбрать разницу во времени между местным часовым поясом и часовым поясом у вас дома.
- 3 Нажмите **MENU/OK**.

Для переключения с местным часовым поясом и часовым поясом у Вас дома, выделите

 **МЕСТНОЕ** или  **ДОМ** и нажмите **MENU/OK**.

Опция	Описание
 ДОМ	Переключает на время, выбранное на данный момент для  ДАТА/ВРЕМЯ (см. выше).
 МЕСТНОЕ	Переключает на местное время. Если выбирается эта опция, то  , время и дата будут отображаться желтым цветом в течение трех секунд при каждом включении фотокамеры.

言語/LANG.

Выберите язык.

ВОССТАНОВИТЬ

Сбрасывает все настройки, кроме  **ДАТА/ВРЕМЯ**,  **РАЗН. ЧАСОВ**, и  **НАСТР-КА ЭКРАНА > ЦВЕТ ФОНА**, на значения по умолчанию.

- 1 Выделите  **ВОССТАНОВИТЬ** и нажмите селектор вправо, чтобы открыть окно подтверждения.
- 2 Выделите **ДА** и нажмите **MENU/OK**.

БЕСШУМНЫЙ

(по умолчанию: **ОТКЛ**)

Выберите **ВКЛ**, чтобы отключить динамик, вспышку и вспомогательную подсветку АФ при съемке в таких условиях, когда звуки или свет от фотокамеры могут быть нежелательными.

НАСТР. ГЕОТЕГИНГА

Доступ к следующим опциям данных о местоположении (📖 61).

Опция	Описание
ПОИСК ИНФ. МЕСТ	Загрузите данные о местоположении со смартфона.
ГЕОТЕГИНГ	Выберите, нужно ли сохранить данные о местоположении вместе с изображениями.
ИНФО О МЕСТОПОЛОЖ	Отображение данных о местоположении.

НАСТР.-КАЗВУКА

Отрегулируйте настройки звука.

Опция	Описание
УРОВ. ГРОМКОСТИ	Регулирует громкость звуков, издаваемых при работе элементов управления фотокамерой. Выберите 🔊 ОТКЛ (бесшумно), чтобы отключить звук элементов управления.
ГРОМК. ЗАТВ.	Регулирует громкость звуков, издаваемых при спуске затвора. Выберите 🔊 ОТКЛ (бесшумно), чтобы отключить звук при спуске затвора.
ЗВУК ЗАТВОРА	Выберите звук, издаваемый затвором.
ГРОМК. ВОСП.	Регулирует громкость воспроизведения видеофрагмента.



 НАСТР-КА ЭКРАНА

Отрегулируйте настройки дисплея.

Опция	Описание
ОТБР. ИЗОБ.	Выбирает продолжительность показа фотографии на ЖК-дисплее после съемки. <ul style="list-style-type: none"> • 1,5 СЕК, 0,5 СЕК: Фотографии отображаются на дисплее 1,5 секунды (1,5 СЕК) или 0,5 секунды (0,5 СЕК). Цвета могут отличаться от цветов на окончательном снимке. • УВЕЛИЧИТЬ (ДАЛЬШЕ): Фотографии отображаются на дисплее до тех пор, пока не будет нажата кнопка MENU/OK. • ОТКЛ: Фотографии не отображаются на дисплее после съемки.
ЯРКОСТЬ LCD	Регулирует яркость дисплея.
РЕЖИМ АНТИБЛИК	Выберите ВКЛ , чтобы изображение на мониторе было легче видеть при ярком свете (📖 7).
АВТОПОВ.-ПРОСМ.	Выбор ВКЛ автоматически поворачивает снимки вертикально (книжная ориентация) во время просмотра.
ЦВЕТ ФОНА	Выбирает цветовую схему.
ЭКРАН ЗАПУСКА	Выберите, будет ли фотокамера отображать заставку при запуске.

УПР-Е ПИТАНИЕМ

Отрегулируйте настройки управления питанием.

Опция	Описание
АВТО ВЫКЛ.	<p>Выбирает временной интервал, после которого фотокамера автоматически выключится, если не выполняются никакие действия. Чем короче интервал, тем медленнее расходуется заряд батареи. Если выбран параметр ОТКЛ, фотокамеру необходимо выключать в ручном режиме. Имейте в виду, что в некоторых случаях фотокамера выключается автоматически, даже если выбран параметр ОТКЛ.</p>
РЕЖИМЫ ПИТАНИЯ	<p>Оптимизация работы фотокамеры для продления срока службы батареи или улучшения качества изображения на дисплее.</p> <ul style="list-style-type: none"> •  ЭКОНОМ. РЕЖИМ: Если в течение некоторого периода времени не выполнялось никаких операций, экран затемняется для экономии энергии, но изображение на нем можно восстановить, задействовав органы управления фотокамерой. Выберите эту опцию для экономии энергии. •  ВЫСОКАЯ ЭФФЕКТИВНОСТЬ: Выберите эту опцию для увеличения яркости дисплея и более быстрой фокусировки. •  ЭКОНОМ. РЕЖИМ не работает при включенной интеллектуальной функции обнаружения лиц.

РЕЖ. СТАБИЛИЗАЦИИ

(по умолчанию:)

Выберите одну из следующих опций стабилизации изображения:

Опция	Описание
НЕПРЕРЫВНОЕ + ДВИЖЕНИЕ	Стабилизация изображения включена. Если выбрана + ДВИЖЕНИЕ , то фотокамера настроит выдержку для уменьшения размытости движения при обнаружении движущихся объектов.
НЕПРЕРЫВНЫЙ	
СЪЕМКА + ДВИЖЕНИЕ	Как описано выше, за исключением того, что стабилизация изображения выполняется только тогда, когда кнопка спуска затвора нажата на половину, или после спуска затвора.
ПРИ СЪЕМКЕ	
ОТКЛ	Стабилизация изображения выключена. Выбирайте эту опцию, когда используете штатив.

♦ **+ ДВИЖЕНИЕ** не дает результат, когда чувствительность установлена на постоянное значение, и может также быть недоступной при других комбинациях настроек. Результат может отличаться в зависимости от условий освещения и скорости движения объекта.

УДАЛ. ЭФ. КРАСН. ГЛАЗ

(по умолчанию: **ВКЛ**)

Выберите **ВКЛ** для удаления эффекта красных глаз, вызываемого вспышкой при съемке с интеллектуальной функцией определения лица.

- ♦ Удаление эффекта красных глаз происходит только в том случае, если определяется лицо.
- ♦ Функция удаления эффекта красных глаз недоступна для изображений в формате RAW.

УМНЫЙ ЦИФРОВОЙ ЗУМ

(по умолчанию: **ОТКЛ**)

Если выбрана **ВКЛ**, выбор [A] при максимальном положении оптического увеличения включает цифровой зум, далее увеличивая изображение и обрабатывая его для получения резкого изображения с высоким разрешением.

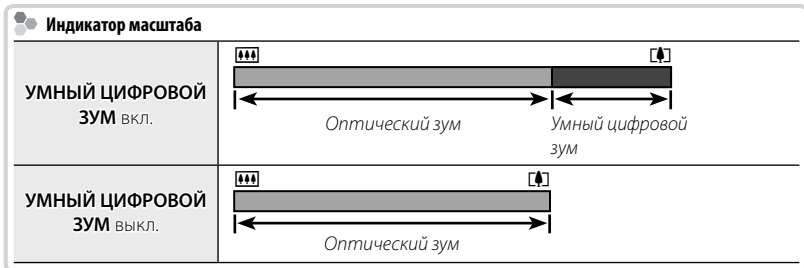

- Выбор другого режима может привести к выходу из режима умного цифрового зума и восстановить работу оптического зума.
- В режиме **EXR** фотокамера приведет режим **EXR** в соответствие со сценой с установкой коэффициента масштабирования до 40x вместе с оптическим зумом.
- При использовании умного цифрового зума могут получаться фотографии худшего качества, чем с оптическим зумом.
- Умный цифровой зум недоступен в непрерывном режиме или при записи видеофрагментов.

ПОДСВЕТКА AF

(по умолчанию: **ВКЛ**)

Если выбрана опция **ВКЛ**, то будет загораться лампа подсветки AF, помогая при автофокусировке.

- В некоторых случаях фотокамера не может сфокусироваться с помощью лампы подсветки автофокуса. Если фотокамера не может сфокусироваться в режиме макросъемки, попробуйте увеличить расстояние до объекта.
- Не светите лампой подсветки автофокуса в глаза снимаемого человека.

НАСТР.СОХР.ДАНЫХ

Отрегулируйте настройки управления файлами.

Опция	Описание
<p>НОМЕР КАДРА</p>	<p>Новые фотографии сохраняются в файлах изображений с использованием 4-значного номера файла, который получается прибавлением к последнему использованному номеру файла единицы. Номер файла отображается при просмотре кадров, как показано на рисунке справа. Опция НОМЕР КАДРА определяет, сбрасывается ли нумерация файлов на 0001, когда вставляется новая карта памяти, форматируется текущая карта памяти или внутренняя память.</p> <ul style="list-style-type: none"> • ЗАМ: Нумерация продолжается с последнего использованного номера файла или первого имеющегося номера файла, в зависимости от того, что больше. Выберите эту опцию для уменьшения количества фотографий с одинаковыми номерами файлов. • ЗАМЕНА: Нумерация сбрасывается на 0001 после форматирования или вставки новой карты памяти. <p>❖ Если номер кадра достигает 999-9999, спуск затвора будет заблокирован (📖 122).</p> <p>❖ Выбор ВОССТАНОВИТЬ (📖 100) устанавливает НОМЕР КАДРА в режим ЗАМ, но не сбрасывает номер файла.</p> <p>❖ Номера фотографий, сделанных другими фотокамерами, могут иметь другую структуру.</p>
<p>СОХР ИСХ ИЗОБРАЖ</p>	<p>Выберите ВКЛ, чтобы сохранить необработанные копии непрерывных панорам (📖) или фотографий, снятых с использованием УДАЛ. ЭФ. КРАСН. ГЛАЗ, ПОВТОРНАЯ СЪЁМКА или ГРАДАЦИЯ ТОНОВ.</p>

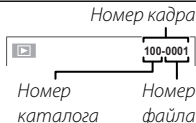



НАСТР.СОХР.ДАНЫХ (Продолжение)

Опция	Описание
<p>ОТМЕТКА ДАТЫ</p>	<p>Используется для печати отметки времени и/или даты записи на снимках по мере их съемки.</p> <ul style="list-style-type: none"> • +: Печатать отметку времени и даты записи на новых фотографиях. • : Печатать отметку даты записи на новых фотографиях. • ОТКЛ: Не печатать отметку времени и даты на новых фотографиях. <p>① Отметки времени и даты удалить нельзя. Отключите ОТМЕТКА ДАТЫ, чтобы отметки времени и даты не появлялись на новых снимках.</p> <p>① Если часы фотокамеры не установлены, вы получите подсказку установить часы на текущую дату и время (17).</p> <p>① Рекомендуется отключить параметр DPOF “печать даты”, во время печати изображений с отметкой времени и даты (71).</p> <p>① Отметки времени и даты не отображаются на видеороликах, панорамах и фотографиях, полученных с помощью функции съемки лучшего кадра.</p>

НАСТРОЙКИ WI-FI

Настройте параметры для подключения к беспроводной сети.

Опция	Описание
ОБЩИЕ НАСТРОЙКИ	Выберите ИМЯ для идентификации камеры в беспроводной сети (камере присвоено уникальное имя по умолчанию) или выберите СБРОС НАСТРОЕК WI-FI для восстановления настроек по умолчанию.
ИЗМ.РАЗ.ИЗО(СМ) 	Выберите ВКЛ (настройка по умолчанию, рекомендуется в большинстве случаев), чтобы изменить размер более крупных изображений на  для загрузки на смартфон, или ОТКЛ , чтобы загрузить изображения с их исходным размером. Изменение размера относится только к копии, загруженной на смартфон; оригинальный снимок остается неизменным.
НАСТР-КИ.АВТОСОХР	Выберите УДАЛ. НАЗНАЧ. ПК для удаления выбранных мест назначений и НАСТР.ПР.СОЕД. для просмотра компьютеров, к которым недавно была подключена фотокамера.

НАСТР.АВТОСОХР

Выберите место назначения для изображений, загружаемых с помощью  **АВТОСОХР. НА ПК**. Для получения дополнительной информации посетите сайт <http://app.fujifilm-dsc.com/pc>.

ФОРМАТИРОВАТЬ

Если в фотокамеру вставлена карта памяти, то эта опция производит форматирование карты памяти. При отсутствии карты памяти в фотокамере эта опция производит форматирование внутренней памяти.

- ① Все данные, включая защищенные фотографии, будут удалены при форматировании карты памяти или внутренней карты. Не забывайте копировать нужные фотографии на компьютер или другое устройство.
- ① Не открывайте отсек батарей в процессе форматирования.

Технические примечания

Дополнительные аксессуары

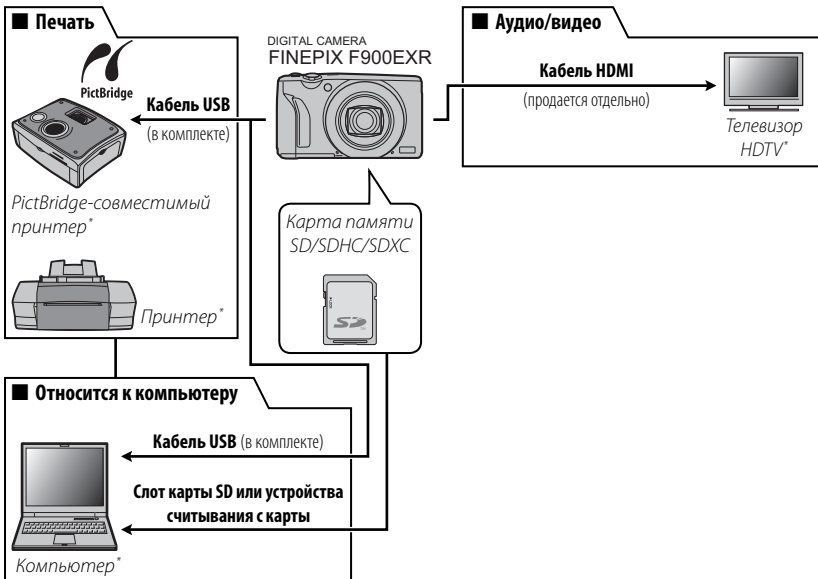

Эта фотокамера поддерживает большой выбор аксессуаров FUJIFILM и других производителей.



* Приобретаются дополнительно.

Аксессуары от FUJIFILM

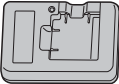
От компании FUJIFILM доступны следующие дополнительные аксессуары. Для получения последней информации об аксессуарах, доступных у вас в регионе, поинтересуйтесь у своего местного представителя компании FUJIFILM или посетите страницу http://www.fujifilm.com/products/digital_cameras/index.html.

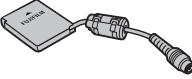
<p>Аккумуляторные ионно-литиевые батареи</p>	<p>NP-50: При необходимости можно приобрести дополнительные аккумуляторные батареи NP-50 большой емкости. Имейте в виду, что зарядки NP-50 может хватить на запись меньшего количества снимков, чем зарядки NP-50A.</p>	
<p>Зарядные устройства</p>	<p>BC-45W: При необходимости можно приобрести запасное зарядное устройство. Зарядное устройство BC-45W заряжает батарею NP-50A/ NP-50 примерно за 150 минут при температуре +20 °C.</p>	
<p>Адаптер переменного тока</p>	<p>AC-5VX (требуется соединитель постоянного тока CP-50): Используются для продолжительного просмотра снимков или при копировании фотографий на компьютер (форма адаптера и вилки различаются в зависимости от региона продажи).</p>	
<p>Соединители постоянного тока</p>	<p>CP-50: Используется для подсоединения адаптера переменного тока AC-5VX к фотокамере.</p>	

Уход за фотокамерой

Чтобы гарантировать работу фотокамеры на длительное время, соблюдайте следующие меры.

Хранение и эксплуатация

Если фотокамера не используется длительное время, извлеките из нее аккумуляторную батарею и карту памяти. Не храните и не эксплуатируйте фотокамеру в таких местах, в которых фотокамера может подвергаться воздействию:

- дождя, пара или дыма
- повышенной влажности или пыли
- прямых солнечных лучей или высокой температуры, например, в закрытом автомобиле в солнечный день
- слишком низкой температуры
- сильной вибрации
- сильных магнитных полей, например, около антенн передатчиков, высоковольтных линий, радаров, электродвигателей, трансформаторов или магнитов
- агрессивных химических веществ, например, пестицидов
- контакта с изделиями из резины и винила

■ **Вода и песок**

Воздействие воды и песка может также повредить фотокамеру, ее внутренние электрические цепи и механизмы. При использовании фотокамеры на пляже или на побережье не допускайте попадания на фотокамеру воды или песка. Не кладите фотокамеру на мокрую поверхность.

■ **Конденсация**

Резкое повышение температуры, например, при входе в отапливаемое помещение с улицы в морозный день, может привести к образованию конденсата внутри фотокамеры. Если это произойдет, выключите фотокамеру и подождите один час перед тем, как снова ее включать. При образовании конденсата на карте памяти извлеките карту и подождите, пока конденсат не испарится.

Чистка

Для удаления пыли с объектива и ЖК-дисплея пользуйтесь грушей для обдува, затем осторожно протрите мягкой сухой тканью. Оставшиеся пятна можно удалить, аккуратно протерев объектив специальной бумагой для чистки объектива FUJIFILM с нанесенным на нее небольшим количеством жидкости для чистки объектива. Необходимо соблюдать осторожность, чтобы не поцарапать объектив и ЖК-дисплей. Корпус фотокамеры можно протирать мягкой сухой тканью. Не используйте спирт, растворитель или другие агрессивные химические вещества.

Путешествия

Перевозите фотокамеру в сумке ручной клади. Сдаваемый багаж может подвергаться сильным механическим воздействиям, что может повредить фотокамеру.

Устранение неполадок

Проблемы и решения

■ Питание и батарея

Проблема	Устранение
Фотокамера не включается.	<ul style="list-style-type: none">• Батарея разряжена: Зарядите батарею или вставьте полностью заряженную запасную батарею (📖 8).• Батарея вставлена неправильно: Вставьте батарею заново правильно (📖 10).• Не защелкнута крышка отсека батареи: Защелкните крышку отсека батареи (📖 10).• Адаптер переменного тока и соединитель постоянного тока подсоединены неправильно: Заново подсоедините адаптер переменного тока и соединитель постоянного тока.
Батарея слишком быстро разряжается.	<ul style="list-style-type: none">• Холодная батарея: Прогрейте батарею, поместив ее в карман или другое теплое место, затем заново вставьте ее в фотокамеру непосредственно перед съемкой.• Загрязнены контакты батареи: Удалите загрязнение с контактов батареи мягкой сухой тканью.• 🔋 ВЫСОКАЯ ЭФФЕКТИВНОСТЬ выбран для 🔋 УПР-Е ПИТАНИЕМ > РЕЖИМЫ ПИТАНИЯ: Выберите 🔋 ЭКОНОМ. РЕЖИМ, чтобы уменьшить расход заряда батарей (📖 103).• 🔋 ВКЛ выбран для 🔋 НАСТР-КА ЭКРАНА > РЕЖИМ АНТИБЛИК: Выберите 🔋 ОТКЛ, чтобы уменьшить расход заряда батареи (📖 7).• EXR выбран для режима съемки: Выберите режим 🔋, чтобы уменьшить расход заряда батареи (📖 23).• 🔋 СЛЕДЯЩИЙ или 🔋 СЛЕЖЕНИЕ выбран для 🔋 РЕЖИМ ФОКУСИРОВКИ: Выберите другой режим АФ (📖 88).• Батарея заряжалась много раз: Батарея достигла конца срока службы. Приобретите новую батарею.
Фотокамера неожиданно отключается.	<ul style="list-style-type: none">• Батарея разряжена: Зарядите батарею или вставьте полностью заряженную запасную батарею (📖 8).• Отсоединен адаптер переменного тока или соединитель постоянного тока: Заново подсоедините адаптер переменного тока и соединитель постоянного тока.
Зарядка не начинается.	Вставьте батарею заново правильно и проверьте, вставлено ли зарядное устройство в розетку (📖 8).

Проблема	Устранение
Зарядка протекает медленно.	Заряжайте батарею при комнатной температуре (📖 iv).
Индикатор зарядки загорается, но батарея не заряжается.	<ul style="list-style-type: none"> • Загрязнены контакты батареи: Удалите загрязнение с контактов батареи мягкой сухой тканью. • Батарея заряжалась много раз: Батарея достигла конца срока службы. Приобретите новую батарею. Если батарея все равно не заряжается, обратитесь к своему дилеру FUJIFILM. • Батарея слишком горячая или слишком холодная: Подождите, пока температура батареи стабилизируется (📖 8).

■ Меню и сообщения на дисплее

Проблема	Устранение
Меню и сообщения не на русском языке.	Выберите РУССКИЙ для 🗣️ 言語/LANG. (📖 17, 100).

■ Съемка

Проблема	Устранение
Фотокамера не снимает, когда нажимается кнопка затвора.	<ul style="list-style-type: none"> • Заполнена память: Вставьте новую карту памяти или удалите фотографии (📖 11, 54). • Не отформатирована память: Отформатируйте карту памяти или внутреннюю память (📖 108). • Загрязнены контакты карты памяти: Удалите загрязнение с контактов мягкой сухой тканью. • Карта памяти повреждена: Вставьте новую карту памяти (📖 11). • Батарея разряжена: Зарядите батарею или вставьте полностью заряженную запасную батарею (📖 8). • Фотокамера автоматически отключилась: Включите фотокамеру (📖 15). • Индикатор горел оранжевым цветом, когда вы попытались записать панораму: Подождите, пока индикатор погаснет (📖 3).
ЖК-дисплей темнеет после съемки.	ЖК-дисплей может темнеть, пока заряжается вспышка. Подождите, пока вспышка зарядится (📖 39).

Проблема	Устранение
Фотокамера не фокусируется.	<ul style="list-style-type: none"> • Объект находится слишком близко к объективу: Выберите режим макросъемки (📖 38). • Объект находится слишком далеко от объектива: Отмените режим макросъемки (📖 38). • Объект не подходит для автоматической фокусировки: Воспользуйтесь блокировкой автофокуса (📖 35).
Фотографии не одинакового размера.	Если 📖 выбран для 📏 РАЗМЕР ИЗОБР. в режиме  , то фотокамера оптимизирует не только чувствительность и другие установки, но и размер изображения. Чтобы все фотографии записывались с одинаковым размером, выберите другой параметр для 📏 РАЗМЕР ИЗОБР. (📖 83).
Режим макросъемки недоступен.	Выберите другой режим съемки (📖 23).
Интеллектуальная функция определения лица недоступна.	<ul style="list-style-type: none"> • Интеллектуальная функция определения лица недоступна в текущем режиме съемки: Выберите другой режим съемки (📖 23).
Не обнаруживается лицо.	<ul style="list-style-type: none"> • Лицо человека закрыто солнцезащитными очками, головным убором, длинными волосами или другими предметами: Уберите лишние предметы. • Лицо занимает лишь незначительную область кадра: Измените композицию так, чтобы лицо объекта занимало большую область кадра (📖 35). • У фотографируемого человека голова наклонена или находится горизонтально: Попросите его держать голову прямо. • Фотокамера наклонена: Держите фотокамеру ровно (📖 19). • Лицо человека плохо освещено: Снимайте при ярком свете.
Выбран не тот объект.	Выбранный объект находится ближе к центру кадра, чем главный объект. Заново скомпонуйте кадр или выключите функцию обнаружения лица и снимите кадр, используя блокировку фокуса (📖 35).

Проблема	Устранение
Вспышка не срабатывает.	<ul style="list-style-type: none"> • Вспышка недоступна в текущем режиме съемки: Выберите другой режим съемки (📖 23). • Батарея разряжена: Зарядите батарею или вставьте полностью заряженную запасную батарею (📖 8). • Фотокамера в режиме непрерывной съёмки: Выберите 📷 для 📷 СЕРИЙНАЯ СЪЕМКА (📖 45). • Фотокамера в бесшумном режиме: Отключите бесшумный режим (📖 101). • Вспышка не поднята: Поднимите вспышку (📖 39).
Некоторые режимы работы со вспышкой недоступны.	<ul style="list-style-type: none"> • Нужный режим работы со вспышкой недоступен в текущем режиме съемки: Выберите другой режим съемки (📖 23). • Фотокамера в бесшумном режиме: Отключите бесшумный режим (📖 101).
Вспышка не полностью освещает объект.	<ul style="list-style-type: none"> • Объект находится за пределом радиуса действия вспышки: Поместите объект в пределах радиуса действия вспышки (📖 127). • Закрыто окно вспышки: Держите фотокамеру правильно (📖 19). • Выбрана короткая выдержка: Выберите более длинную выдержку (📖 33, 34).
Фотографии размыты.	<ul style="list-style-type: none"> • Загрязнен объектив: Почистите объектив (📖 112). • Закрыт объектив: Уберите лишние предметы, закрывающие объектив (📖 19). • Во время съемки появляется значок !AF, а рамка фокусировки отображается красным: Проверьте фокус перед съемкой (📖 120). • Во время съемки появляется значок !S: Используйте вспышку или штатив (📖 40).
Фотографии в крапинку.	<ul style="list-style-type: none"> • Длинная выдержка выбрана при высоких температурах: Это нормальное явление и не означает неисправность. • Фотокамера использовалась продолжительное время при высоких температурах или появилось предупреждение о температуре: Выключите фотокамеру и подождите, пока она остынет.



Проблема	Устранение
Фотографии не записываются.	Во время съемки была прервана подача питания. Выключайте фотокамеру перед подсоединением адаптера переменного тока или соединителя постоянного тока. Если оставить фотокамеру включенной, это может повредить файлы, карту памяти или внутреннюю память.
Звуки, издаваемые фотокамерой, записываются с видеофрагментами.	<ul style="list-style-type: none"> • СЛЕДЯЩИЙ выбран для НАСТР.ВИДЕО > РЕЖИМ АФ ДЛЯ ВИДЕО: Выберите другой режим АФ (📖 89). • Во время съемки настраивался зум: Не настраивайте зум во время съемки. • Включена интеллектуальная функция обнаружения лица: Выключите интеллектуальную функцию обнаружения лица (📖 49).

■ Просмотр кадров

Проблема	Устранение
Зернистые фотографии.	Фотографии были сделаны фотокамерами других марок или моделей.
Увеличение во время показа кадров недоступно.	Фотография сохранена в 640 или относится к фотокамере другого года выпуска или модели (📖 52).
Нет звука при воспроизведении видеофрагментов.	<ul style="list-style-type: none"> • Слишком низкая громкость воспроизведения: Отрегулируйте громкость воспроизведения (📖 101). • Был закрыт микрофон: Держите фотокамеру правильно во время записи (📖 2, 19). • Закрыт динамик: Держите фотокамеру правильно во время воспроизведения (📖 2, 19).
Выбранные фотографии не удаляются.	Некоторые фотографии, которые вы хотите удалить, защищены. Снимите защиту, используя то устройство, с помощью которого эта защита была установлена (📖 95).
Нумерация кадров неожиданно сбрасывается.	Была открыта крышка отсека батареи при включенной фотокамере. Перед тем как открыть крышку отсека батареи, выключите фотокамеру.





■ Подключения/Разное

Проблема	Устранение
Проблема с подключением к смартфону или загрузкой изображений на смартфон.	<ul style="list-style-type: none"> • Смартфон находится слишком далеко: Поднесите устройства поближе. • Находящиеся рядом устройства вызывают радиопомехи: Уберите фотокамеру и смартфон подальше от микроволновых печей и беспроводных телефонов.
Изображения не могут быть загружены.	<ul style="list-style-type: none"> • Смартфон подключен к другому устройству: Смартфон и фотокамера могут одновременно быть подключены только к одному устройству. Прервите соединение и повторите попытку. • Несколько смартфонов находятся поблизости: Повторите попытку соединения. Присутствие нескольких смартфонов может затруднить соединение.
Выбор ПЕРЕДАЧА или нажатие  не дает никакого эффекта.	Текущее изображение является видеофрагментом или было создано на другом устройстве и не может быть загружено на смартфон.
Смартфон не отображает фотографии.	Выберите ВКЛ для  НАСТР.БЕСПР.СОЕД > ИЗМ.РАЗ.ИЗО(СМ)  . При выборе ОТКЛ увеличивается время загрузки для фотографий большего размера; кроме того, некоторые телефоны могут не отображать фотографии, превышающие определенный размер.
Нет изображения или звука.	<ul style="list-style-type: none"> • Фотокамера неправильно подсоединена: Правильно подсоедините фотокамеру (📖 68). • Вход на телевизоре переключен на "TV": Поставьте вход на "HDMI". • Слишком низкий уровень громкости телевизора: Отрегулируйте громкость.
Компьютер не распознает фотокамеру.	Проверьте правильность соединения фотокамеры и компьютера (📖 78).
Нельзя отправить RAW или JPEG файлы на компьютер.	Используйте стандартное программное обеспечение для отправки изображений (📖 73).













Проблема	Устранение
Фотографии не печатаются.	<ul style="list-style-type: none"> • Фотокамера неправильно подсоединена: Подсоедините фотокамеру правильно (📖 69). • Выключен принтер: Включите принтер.
Печатается только один экземпляр/Не печатается дата.	Принтер не совместим с PictBridge.
Фотокамера не реагирует.	<ul style="list-style-type: none"> • Временная неисправность фотокамеры: Выньте и снова вставьте батарею (📖 10), или отсоедините и снова подсоедините блок питания переменного тока / соединитель постоянного тока. • Батарея разряжена: Зарядите батарею (📖 8) или вставьте полностью заряженную запасную батарею (📖 10).
Фотокамера не работает, как следует.	Выньте и снова вставьте батарею (📖 10) или отсоедините и снова подсоедините блок питания переменного тока / соединитель постоянного тока. Обратитесь к своему дилеру FUJIFILM в случае, если проблема не устраняется.
Необходимо воспользоваться блоком питания переменного тока и соединителем постоянного тока за границей.	Проверьте маркировку блока питания переменного тока. Рабочее напряжение для блока питания переменного тока 100 – 240 В. Проконсультируйтесь с туристическим агентством, понадобится ли сетевой адаптер для розетки.
Нет звука.	Отключите бесшумный режим (📖 101).
Неожиданно изменилась цветопередачи или содержимое экрана.	Выберите установку ОТКЛ для опции  НАСТР-КА ЭКРАНА > РЕЖИМ АНТИБЛИК (📖 7).
Отметки времени и даты	<ul style="list-style-type: none"> • Неправильные отметки времени и даты: Установите часы фотокамеры (📖 17). • Отметки времени и даты появляются на снимках: Отметки времени и даты удалить нельзя. Чтобы отметки не появлялись на новых снимках, выберите ОТКЛ для  НАСТР. СОХР.ДАННЫХ > ОТМЕТКА ДАТЫ (📖 107).



Предупреждающие сообщения и окна

На ЖК-дисплее отображаются следующие предупреждения:

Предупреждение	Описание
 (красный)	Низкий заряд батареи. Зарядите батарею (📖 8) или вставьте полностью заряженную запасную батарею (📖 10).
 (мигающий красный)	Батарея полностью разряжена. Зарядите батарею (📖 8) или вставьте полностью заряженную запасную батарею (📖 10).
	Большая выдержка. Фотографии могут быть размыты. Используйте вспышку или штатив.
!AF (показывается красным с красной рамкой фокусировки)	Фотокамера не фокусируется. Попробуйте одно из следующих решений: <ul style="list-style-type: none">• Воспользуйтесь блокировкой фокуса для фокусирования на другом объекте, находящемся на таком же расстоянии, и меняйте композицию фотографии (📖 35).• Используйте режим макросъемки для фокусировки с близкого расстояния (📖 38).
Диафрагма или выдержка показаны красным	Объект слишком яркий или слишком темный, и фотография будет переэкспонированной или недоэкспонированной. Если объект темный, воспользуйтесь вспышкой (📖 39).
ОШИБКА ФОКУСИРОВКИ	Неисправность фотокамеры, объекты в движении или закрыт объектив. Выключите фотокамеру и снова включите, стараясь не касаться объектива. Обратитесь к своему дилеру FUJIFILM в случае, если сообщение показывается снова.
ВЫКЛЮЧИТЕ ФОТОКАМЕРУ, ЗАТЕМ СНОВА ВКЛЮЧИТЕ ЕЕ	
ОШИБКА УПР. ОБЪЕКТИВОМ	
КАРТА НЕ ОПРЕДЕЛЕНА	<ul style="list-style-type: none">• Карта памяти или внутренняя память не отформатированы, или карта памяти отформатирована на компьютере или другом устройстве: Отформатируйте карту памяти или внутреннюю память с помощью опции  ФОРМАТИРОВАТЬ в меню установок параметров фотокамеры (📖 108).• Загрязнены контакты карты памяти: Удалите загрязнение с контактов мягкой сухой тканью. Если сообщение появляется снова, отформатируйте карту памяти (📖 108). Если сообщение появляется снова, замените карту памяти.• Неисправность фотокамеры: Свяжитесь с дилером FUJIFILM.
КАРТА ЗАЩИЩЕНА	Карта памяти заблокирована. Снимите блокировку карты (📖 11).
ЗАНЯТ	Карта памяти неправильно отформатирована. Воспользуйтесь фотокамерой для форматирования карты памяти (📖 108).

Предупреждение	Описание
! 	Выключите фотокамеру и подождите, пока она остынет. Если не будет выполнено никаких действий, фотокамера выключится автоматически.
ОШИБКА КАРТЫ	<p>Карта памяти не отформатирована для использования в фотокамере. Отформатируйте карту (📖 108).</p> <p>Загрязнены контакты карты памяти или карта памяти повреждена. Удалите загрязнение с контактов мягкой сухой тканью. Если сообщение появляется снова, отформатируйте карту памяти (📖 108). Если сообщение появляется снова, замените карту памяти.</p> <p>Несовместимая карта памяти. Используйте совместимую карту памяти (📖 13).</p> <p>Неисправность фотокамеры. Свяжитесь с дилером FUJIFILM.</p>
ПАМЯТЬ ЗАПОЛНЕНА ВНУТР. ПАМЯТЬ ЗАПОЛНЕНА ВСТАВЬТЕ НОВУЮ КАРТУ	Заполнена карта памяти или внутренняя память, и фотографии не могут записываться или копироваться. Вставьте новую карту памяти с большим объемом памяти или удалите фотографии.
ОШИБКА ЗАПИСИ	<ul style="list-style-type: none"> • Ошибка карты памяти или ошибка связи: Вставьте карту памяти заново или выключите и снова включите фотокамеру. Обратитесь к своему дилеру FUJIFILM в случае, если сообщение показывается снова. • Оставшейся памяти недостаточно для записи дополнительных фотографий: Вставьте новую карту памяти с большим объемом памяти или удалите фотографии. • Карта памяти или внутренняя память не отформатированы: Отформатируйте внутреннюю память или карту памяти (📖 108).
ОШИБКА ЧТЕНИЯ	<ul style="list-style-type: none"> • Файл поврежден или создан не с помощью этой фотокамеры: Просмотр файла невозможен. • Загрязнены контакты карты памяти: Удалите загрязнение с контактов мягкой сухой тканью. Если сообщение появляется снова, отформатируйте карту памяти (📖 108). Если сообщение появляется снова, замените карту памяти. • Неисправность фотокамеры: Свяжитесь с дилером FUJIFILM.

Предупреждение	Описание
НОМЕРА КАДРОВ ИЗРАСХОД.	В фотокамере закончились номера кадров (текущий номер кадра – 999-9999). Отформатируйте карту памяти и выберите ЗАМЕНА для  НАСТР.СОХР.ДАННЫХ > НОМЕР КАДРА Сделайте снимок, чтобы сбросить нумерацию кадров на 100-0001, затем выберите ЗАМ для НОМЕР КАДРА ( 106).
НАЖМИТЕ И УДЕРЖИВАЙТЕ КНОПКУ DISP, ЧТОБЫ ОТКЛЮЧИТЬ БЕСШУМ. РЕЖИМ	Была предпринята попытка выбрать режим работы со вспышкой или отрегулировать громкость фотокамеры в бесшумном режиме. Выйдите из бесшумного режима, прежде чем выбрать режим работы со вспышкой или отрегулировать громкость ( 101).
СЛИШКОМ МНОГО КАДРОВ	<ul style="list-style-type: none"> • Поиск дал более 30000 результатов: Сузьте поиск с помощью дополнительных критериев. • Более 999 фотографий выбраны для удаления: Выберите меньшее количество изображений.
КАДР ЗАЩИЩЕН	Была сделана попытка удалить или повернуть защищенное изображение. Снимите защиту и повторите попытку ( 95).
 МАСШТАБИРОВАНИЕ НЕВОЗМОЖНО	Фотографии  обрезать нельзя.
МАСШТАБИРОВАНИЕ НЕВОЗМОЖНО	Фотография повреждена или создана не с помощью этой фотокамеры.
 НЕВОЗМОЖНО ВЫПОЛНИТЬ	Была сделана попытка создать копию измененного размера, равным оригиналу или больше него. Выберите меньший размер.
 НЕВОЗМОЖНО ВЫПОЛНИТЬ	
 НЕВОЗМОЖНО ВЫПОЛНИТЬ	
ПОВОРОТ НЕВОЗМОЖЕН	Была сделана попытка повернуть фотографию, которую нельзя повернуть.
 ПОВОРОТ НЕВОЗМОЖЕН	Видеофрагменты повернуть нельзя.
 НЕВОЗМОЖНО ВЫПОЛНИТЬ	Функцию удаления эффекта красных глаз нельзя применить к выбранной фотографии.
 НЕВОЗМОЖНО ВЫПОЛНИТЬ	Функцию удаления эффекта красных глаз нельзя применить видеофрагментам.

Предупреждение	Описание
НЕТ КАРТЫ	Не вставлена карта памяти при выборе  КОПИРОВАТЬ Вставьте карту памяти.
ИЗОБРАЖЕНИЙ НЕТ	Источник, выбранный для опции  КОПИРОВАТЬ , не содержит изображений. Выберите другой источник.
ОШИБКА ФАЙЛА DPOF	Задание печати DPOF на текущей карте памяти содержит более 999 изображений. Скопируйте фотографии во внутреннюю память и создайте новую команду печати.
DPOF НЕ МОЖЕТ БЫТЬ ВЫБРАН	Фотография не может быть отпечатана с использованием DPOF.
 DPOF НЕ МОЖЕТ БЫТЬ ВЫБРАН	Видеофрагменты нельзя отпечатать с использованием DPOF.
ОШИБКА СВЯЗИ	Произошла ошибка связи во время печати или копирования фотографий на компьютер или другое устройство. Проверьте, включено ли устройство и подсоединен ли кабель USB.
ОШИБКА ПРИНТЕРА	В принтере кончилась бумага или чернила, или произошла другая ошибка принтера. Проверьте принтер (смотрите руководство по эксплуатации принтера для получения подробностей). Чтобы возобновить печать, выключите принтер и включите его снова.
ОШИБКА ПРИНТЕРА ПРОДОЛЖИТЬ?	В принтере кончилась бумага или чернила, или произошла другая ошибка принтера. Проверьте принтер (смотрите руководство по эксплуатации принтера для получения подробностей). Если принтер не возобновляет работу автоматически, нажмите MENU/OK .
ПЕЧАТЬ НЕВОЗМОЖНА	Была сделана попытка печати видеофрагмента, фотографии, которая не была создана этой фотокамерой, или фотографии, формат которой не поддерживается принтером. Видеофрагменты и некоторые фотографии, созданные на других устройствах, печатать нельзя; если это фотография, созданная на этой фотокамере, проверьте в руководстве пользователя принтера, поддерживает ли принтер формат JFIF-JPEG или Exif-JPEG. Если принтер их не поддерживает, то печать фотографий невозможна.

Приложение

Емкость карты памяти

Приведенная ниже таблица показывает время записи или количество фотографий, доступных с разным качеством изображения. Все значения приближительны. Размеры файлов зависят от записываемых сцен, поэтому количество сохраненных файлов будет сильно различаться. Количество кадров или оставшееся время записи могут уменьшаться неравномерно. Если карта памяти не вставлена, количество возможных пробных снимков ограничено.

■ Фотографии





		L				M				S				RAW
		4:3	3:2	16:9	1:1	4:3	3:2	16:9	1:1	4:3	3:2	16:9	1:1	
4 GB	FINE	600	680	800	800	960	1070	1260	1290	1880	2110	3440	2460	150
	NORMAL	960	1080	1280	1280	1880	2130	2460	2510	3540	4020	6340	4630	
8 GB	FINE	1210	1360	1600	1600	1910	2110	2520	2570	3740	4200	6840	4890	300
	NORMAL	1910	2150	2540	2540	3740	4200	4890	4990	7050	7990	12610	9220	

■ Видео

	FHD 1920 × 1080 (60 к/с) ¹	HD 1280 × 720 (60 к/с) ²	640 640 × 480 (30 к/с) ³	HS 640 × 480 (120 к/с) ⁴	HS 320 × 240 (240 к/с) ⁴	HS 320 × 112 (480 к/с) ⁴
4 GB	13 мин	25 мин	112 мин	83 мин	167 мин	83 мин
8 GB	26 мин	51 мин	223 мин	166 мин	332 мин	166 мин

- 1 Используйте карту не ниже **CLASSIC**. Отдельные видеофрагменты не могут быть длиннее 14 минут.
- 2 Используйте карту не ниже **CLASSIC**. Отдельные видеофрагменты не могут быть длиннее 27 минут.
- 3 Отдельные видеофрагменты не могут быть длиннее 115 минут.
- 4 Используйте карту не ниже **CLASSIC**. Отдельные видеофрагменты не могут быть длиннее 30 секунд.

Технические характеристики

Система	
Модель	Цифровая фотокамера FinePix F900EXR
Эффективных пикселей	16 миллионов
Матрица	1/2-дюймовый датчик EXR CMOS II с фильтром основных цветов
Хранение данных	• Внутренняя память (прибл. 21 МБ) • Карты памяти SD/SDHC/SDXC
Файловая система	Совместима с системой Design Rule for Camera File System (DCF), Exif 2.3, и форматом Digital Print Order Format (DPOF)
Формат файлов	• Фотографии: Exif 2.3 JPEG (сжатый); RAW (оригинальный формат RAF, требуется прилагаемое программное обеспечение); RAW+JPG доступна • Видео: Стереозвук стандарта H.264 с линейной ИКМ (MOV)
Размер изображения (пиксели)	• L 4:3: 4608 × 3456 • M 4:3: 3264 × 2448 • S 4:3: 2304 × 1728 • L 3:2: 4608 × 3072 • M 3:2: 3264 × 2176 • S 3:2: 2304 × 1536 • L 16:9: 4608 × 2592 • M 16:9: 3264 × 1840 • S 16:9: 1920 × 1080 • L 1:1: 3456 × 3456 • M 1:1: 2432 × 2432 • S 1:1: 1728 × 1728 •  ДВИЖ. ПАНОРАМА 360: 1624 × 11520 (верт.)/11520 × 1080 (гориз.) •  ДВИЖ. ПАНОРАМА 180: 1624 × 5760 (верт.)/5760 × 1080 (гориз.) •  ДВИЖ. ПАНОРАМА 90: 1624 × 3840 (верт.)/3840 × 1080 (гориз.) •  ДВИЖ. ПАНОРАМА 45: 1624 × 11520 (верт.)/11520 × 1080 (гориз.)
Объектив	Fujinon 20 × объектив с оптическим зумом, F3,5 (широкий угол) – F5,3 (телефото)
Фокусное расстояние	f=4,6 мм–92,0 мм (эквивалент 35-мм формата: 25 мм–500 мм)
Цифровой зум	Примерно до 3,4 × с умным цифровым зумом (до 68 × в комбинации с оптическим зумом)
Диафрагма	F3,5/F7,1/F10,0 (широкий угол), F5,3/F11,0/F16,0 (телефото); использует нейтральный свето-фильтр (Neutral Density; ND)

Система

Диапазон фокусировки (расстояние от передней линзы объектива)	<p>Примерно 45 см–бесконечность (широкий угол); 2,5 м–бесконечность (телефото)</p> <ul style="list-style-type: none"> • Макросъемка: примерно 5 см–3,0 м (широкий угол); 1,3 м–3,0 м (телефото)
Чувствительность	Стандартная чувствительность, эквивалентная ISO 100, 200, 400, 800, 1600, 3200, 6400 (размер изображения M или S), 12800 (размер изображения S); AVTO, AVTO (400), AVTO (800), AVTO (1600), AVTO (3200)
Измерение	256-сегментное измерение через объектив (TTL); МУЛЬТИ, ТОЧЕЧНЫЙ, СРЕДНЕВЗВЕШ.
Контроль экспозиции	Программная АЭ, АЭ с приоритетом выдержки, АЭ с приоритетом диафрагмы и ручная экспозиция
Коррекция экспозиции	-2 EV – +2 EV с интервалом 1/3 EV
Стабилизация изображения	Оптическая стабилизация (перемещение сенсора изображения)
Выдержка (комбинированный механический и электронный затвор)	<p>8 с–1/2000 с</p> <ul style="list-style-type: none"> • : 1/4 с–1/1000 с • : 3 с–1/1000 с • : 4 с–1/2 с • Другие режимы: 1/4 с–1/2000 с

Непрерывная

	Приблиз. частота кадров (к/с)	Серия кадров (Размер изображения)
	3,0	11 (L M S)
	6,0	5 (L M S)
	11	
	16	12 (M S)
	3,0	7 (L M S)
	6,0	
	11	14 (M S)
	16	7 (M S), 14 (M S)

Частота кадров зависит от условий съемки и количества записанных изображений.

Система

Фокус	<ul style="list-style-type: none"> • Режим: Центральный АФ, мульти АФ, непрерывная АФ, следящий АФ • Система автофокуса: Интеллектуальная гибридная автофокусировка (контрастная/фазовая TTL-автофокусировка) с подсветкой автофокуса
Баланс белого	Пользовательский, авто, прямой солнечный свет, тень, дневной флуоресцентный, теплый белый флуоресцентный, холодный белый флуоресцентный, лампа накаливания, подводный
Таймер	Выкл., 2 сек., 10 сек.; авто спуск затвора
Вспышка	Автоматическая вспышка; эффективный диапазон при чувствительности, установленной на АВТО , примерно 15 см–3,7 м (широкий угол); имейте в виду, что объектив может блокировать вспышку на малых расстояниях), 90 см–2,4 м (телефото)
Режим работы со вспышкой	Авто, заполняющая вспышка, выкл., медленная синхронизация (удаление эффекта красных глаз выкл.); авто с удалением эффекта красных глаз, заполняющая вспышка с удалением эффекта красных глаз, выкл., медленная синхронизация с удалением эффекта красных глаз (удаление эффекта красных глаз вкл.)
ЖК-дисплей	3,0-дюйм., 920 тыс-точечный цветной ЖК-дисплей; покрытие кадра примерно 100%
Видеофрагменты	<ul style="list-style-type: none"> • HD 1920 × 1080 (60 к/с), 1080p • 640 640 × 480 (30 к/с), VGA • HS 320 × 240 (240 к/с) • HD 1280 × 720 (60 к/с), 720p • HS 640 × 480 (120 к/с) • HS 320 × 112 (480 к/с)
	Примечание: видео HD , HD и 640 записываются со стерео звуком.

Входы/выходы		
HDMI выход	Миниразъем HDMI	
Цифровой вход/выход	Высокоскоростной USB 2.0; MTP/PTP	
Питание/прочее		
Подача питания	<ul style="list-style-type: none"> Аккумуляторная батарея NP-50A Адаптер переменного тока AC-5VX и соединитель постоянного тока CP-50 (продаются отдельно) 	
Время работы батареи (приблизительное количество кадров, которое можно сделать с полностью заряженной батареей)	Тип батареи	Приблиз. количество кадров
	NP-50A (в комплекте с фотокамерой)	260
	Стандарт CIPA, измерения сделаны в режиме  (авто) с использованием батареи, которая входит в комплект фотокамеры, и карты памяти SD.	
	Примечание: Количество снятых кадров может варьироваться в зависимости от уровня заряда батареи и будет уменьшаться при понижении температуры.	
Размеры (Ш × В × Г)	105,1 мм × 61,0 мм × 36,0 мм, без выступающих частей (минимальная глубина 24,9 мм)	
Масса при съемке	Примерно 232 г, с батареей и картой памяти	
Вес фотокамеры	Примерно 212 г, без батареи, аксессуаров и карты памяти	
Условия эксплуатации	<ul style="list-style-type: none"> Температура: 0 °C – +40 °C Влажность: 10% – 80% (без конденсации) 	
Беспроводной передатчик		
Стандарты	IEEE 802.11b/g/n (стандартный протокол беспроводной сети)	
Рабочая частота	<ul style="list-style-type: none"> С ША, Канада, Тайвань: 2412 МГц–2462 МГц (11 каналов) Другие страны: 2412 МГц–2472 МГц (13 каналов) 	
Протоколы доступа	Инфраструктура	

Аккумуляторная батарея NP-50A

Номинальное напряжение	3,7 В постоянного тока
Номинальная ёмкость	1000 мАч
Рабочая температура	0 °С – +40 °С
Размеры (Ш × В × Г)	35,4 мм × 40,0 мм × 6,6 мм
Масса	Примерно 20 г

Зарядное устройство BC-50B

Номинальное напряжение	100 В–240 В переменного тока, 50/60 Гц	
Входной номинал	• 100 В: 8,0 ВА	• 240 В: 12 ВА
Номинальный выход	4,2 В постоянного тока, 600 мА	
Поддерживаемые батареи	Аккумуляторные батареи NP-50A	
Время зарядки	Примерно 110 минут (+20 °С)	
Рабочая температура	0 °С – +40 °С	
Размеры (Ш × В × Г)	90 мм × 46 мм × 28 мм, без выступающих частей	
Масса	Примерно 63 г, без батареи	

Масса и размеры различаются в зависимости от страны и региона продажи.

■ Примечания

- Технические условия могут быть изменены без предупреждения: для получения последней информации посетите страницу по адресу http://www.fujifilm.com/products/digital_cameras/index.html. Компания FUJIFILM не несет ответственность за повреждения, вызванные ошибками в данном руководстве.
- Несмотря на то, что ЖК-дисплей изготовлен с использованием высокоточных технологий, на нем могут появляться небольшие яркие точки и ненормальные цвета (особенно возле текста). Это нормальное явление для этого типа ЖК-дисплеев, не означающее неисправность. Это также не влияет на изображения, записываемые фотокамерой.
- В цифровых фотокамерах могут возникнуть неисправности, если они подвергаются воздействию радиопомех (например, электрических полей, статического электричества или помех в линиях передач).
- Из-за типа используемого объектива на периферии изображений могут возникать некоторые искажения. Это нормальное явление.

FUJIFILM

FUJIFILM Corporation

7-3, AKASAKA 9-CHOME, MINATO-KU, TOKYO 107-0052, JAPAN

http://www.fujifilm.com/products/digital_cameras/index.html

