

FUJIFILM

DIGITAL CAMERA

FINEPIX J27/J28/J29

FINEPIX J30/J32/J37

Руководство пользователя

Благодарим Вас за приобретение данного изделия. В данном руководстве описывается, как пользоваться цифровой фотокамерой FUJIFILM FinePix J27, J28, J29, J30, J32 или J37 и прилагаемым программным обеспечением. Внимательно прочтите и уясните содержание руководства прежде, чем начать работу с фотокамерой.

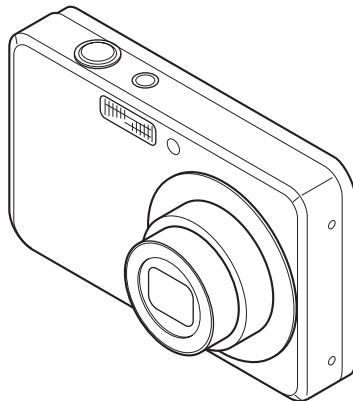

Для получения информации о сопутствующих изделиях смотрите наш сайт по адресу <http://www.fujifilm.com/products/index.html>

Exif Print



BL00881-K00 **RU**

Перед началом работы

Первые шаги

Основные функции съемки
и показа кадров

Более подробно о съемке

Более подробно о показе кадров

Видеофрагменты

Подключения

Меню

Технические заметки

Устранение неисправностей

Приложение



Фотокамера, вопросы и ответы

Поиск по задачам.

Подготовка фотокамеры к работе

Вопрос	Ключевая фраза	Смотрите страницу
Как установить часы фотокамеры?	Дата и время	13
Можно ли настроить часы на местное время, когда я путешествую?	Разница во времени	76
Как сделать так, чтобы дисплей автоматически не отключался?	Автоматическое отключение питания	75
Как отключить звуковой сигнал и щелчки?	Бесшумный режим	25
	Громкость работы и затвора	72
Как называются части фотокамеры?	Части фотокамеры	2
Что означают иконки на дисплее?	Дисплей	3
Как пользоваться меню?	Меню	56
Что означают мигающие иконки или сообщения об ошибках на дисплее?	Сообщения и окна	85
Каков остаточный уровень зарядки аккумуляторной батареи?	Уровень зарядки аккумуляторной батареи	14

Фотографирование

Вопрос	Ключевая фраза	Смотрите страницу
Сколько можно сделать фотографий?	Объем памяти	90
Существует ли быстрый и простой способ фотографирования?	Режим 	14
Как снимать хорошие портреты?	Интеллектуальная функция обнаружения лица	19
Может ли фотокамера автоматически выбрать наиболее подходящий режим?	Режим 	29
Существует ли простой способ настройки для различных условий съемки?	Режим съемки	28
Как снимать панорамы?	Режим 	30
Как снимать с близкого расстояния?	Режим макросъемки (съемка с близкого расстояния)	23

Вопрос	Ключевая фраза	Смотрите страницу
Как отключить вспышку?	Режим работы со вспышкой	24
Как убрать эффект красных глаз при использовании вспышки?		
Как нейтрализовать тени у освещенных сзади предметов?		
Как снимать групповые портреты вместе с фотографом?	Режим внутреннего таймера	26
Как поместить в кадр снимки, если предметы смещены на одну сторону?	Блокировка фокуса	21
Как снимать видеофрагменты?	Съемка видеофрагментов	39



Просмотр фотографий

Вопрос	Ключевая фраза	Смотрите страницу
Как просматривать снимки?	Покадровый показ	33
Существует ли просто способ удаления одного изображения?	Удаление отдельных фотографий	18
Как удалить одно или все изображения сразу?	Удаление	37
Можно увеличить изображение в режиме показа кадров?	Увеличение во время показа кадров	34
Как просматривать сразу много фотографий?	Многокадровый показ	35
Как просматривать все фотографии, сделанные в один день?	Сортировка по дате	36
Можно ли предохранить фотографии от случайного удаления?	Защита фотографий	66
Можно ли спрятать иконки на дисплее во время просмотра фотографий?	Выбор формата дисплея	33
Как просматривать фотографии на телевизоре?	Просмотр фотографий на телевизоре	42

Обмен фотографиями



Вопрос	Ключевая фраза	Смотрите страницу
Можно ли печатать фотографии на домашнем принтере?	Печать фотографий	43
Можно ли копировать фотографии на компьютер?	Просмотр изображений на компьютере	49

Содержание

Фотокамера, вопросы и ответы	ii
Подготовка фотокамеры к работе.....	ii
Фотографирование.....	ii
Просмотр фотографий.....	iii
Обмен фотографиями.....	iii
О данном руководстве.....	vi
Перед началом работы	
Введение	1
Символы и условные обозначения.....	1
Прилагаемые аксессуары	1
Части фотокамеры	2
Дисплей.....	3
Первые шаги	
Установка батареи.....	4
Зарядка батареи	6
Установка карты памяти	8
Включение и выключение фотокамеры.....	12
Режим съемки.....	12
Режим показа.....	12
Основные установки.....	13
Основные функции съемки и показа кадров	
Съемка в режиме  (Авто)	14
Просмотр фотографий.....	18
Более подробно о съемке	
Интеллектуальная функция обнаружения лица	19
Блокировка фокуса.....	21
 Режим макросъемки (съемка с близкого расстояния).....	23
 Использование вспышки.....	24

 Использование внутреннего таймера.....	26
 Режим съемки	28
Выбор режима съемки.....	28
Режимы съемки	29
 РАСП. СЦЕНЫ.....	29

Более подробно о показе кадров	
Покадровый показ	33
Увеличение в режиме показа	34
Многокадровый показ.....	35
Сортировка по дате	36
 Удаление отдельных фотографий.....	37

Видеофрагменты	
 Съемка видеофрагментов	39
 Просмотр видеофрагментов.....	41

Подключения	
Просмотр фотографий на телевизоре.....	42
Печать фотографий через USB	43
Подключение фотокамеры	43
Печать выбранных фотографий	43
Печать задания печати DPOF	44
Создание задания печати DPOF.....	46
Просмотр изображений на компьютере.....	49
Установка FinePixViewer	49
Установка FinePixViewer S: Windows.....	49
Установка FinePixViewer: Macintosh.....	52
Подключение фотокамеры.....	54

Меню	
Меню съемки	56
Использование меню съемки.....	56
Опции меню съемки.....	57
ISO ЧУВСТВ-ТЬ ISO.....	58
КАЧЕСТВО.....	59
ЭКСПОКОРРЕКЦИЯ.....	60
БАЛАНС БЕЛОГО.....	61
СЕРИЙНАЯ СЪЕМКА (Серийная съемка).....	62
Меню показа	63
Использование меню показа.....	63
Опции меню показа.....	64
СЛАЙД ШОУ.....	65
ЗАЩИТИТЬ.....	66
КОПИРОВАТЬ.....	67
ПОВОРОТ КАДРА.....	69
КАДРИРОВАНИЕ.....	70
Меню установки параметров	71
Использование меню.....	71
Опции меню установки параметров.....	72
ОТОБР. ИЗОБ.	73
НОМЕР КАДРА.....	73
ЦИФРОВОЙ ЗУМ.....	74
ЭКОН. РЕЖИМ.....	74
ГРОМК. ВОСП.....	74
ЯРКОСТЬ LCD.....	74
ФОРМАТ-ВАТЬ.....	75
АВТО ВЫКЛ.	75
РАЗН. ЧАСОВ.....	76
Технические заметки	
Дополнительные аксессуары	77
Аксессуары от Fujifilm.....	78
Устранение неисправностей	
Устранение неисправностей	79
Предупреждающие сообщения и окна	85
Приложение	
Глоссарий	89
Объем внутренней памяти/карты памяти	90
Технические характеристики	92
Уход за фотокамерой	97

О данном руководстве

В данном руководстве описаны следующие фотокамеры FinePix: J27, J28, J29, J30, J32 и J37. Все операции для обеих фотокамер выполняются одинаково, если не указано иное; на рисунках в данном руководстве изображена фотокамера J30.

Модель	Эффективные пиксели	Размер изображения (в пикселях)
FinePix J27/FinePix J28/FinePix J29	10,2 миллионов	10M F/10M N/ 9M 3:2/5M/3M/2M/03M
FinePix J30/FinePix J32/FinePix J37*	12,2 миллионов	12M F/12M N/11M 3:2/6M/3M/2M/03M

* FinePix J37 имеет 3,0-дюймовый дисплей, а все остальные модели имеют 2,7-дюймовый дисплей.

Перед использованием фотокамеры ознакомьтесь с настоящим Руководство пользователя и прочими прилагающимися документами. Для получения информации по конкретным вопросам смотрите приведенные ниже источники.

✓ **Фотокамера, вопросы и ответы..... стр. ii**

Вы знаете, что хотите сделать, но не знаете, как это называется? Найдите ответ в разделе “Фотокамера, вопросы и ответы”.

✓ **Устранение неисправностей..... стр. 79**

У Вас конкретная проблема с фотокамерой? Ищите ответ здесь.

✓ **Глоссарий стр. 89**

Здесь приведены значения некоторых технических терминов.

● **Карты памяти**

Фотографии можно сохранять на внутреннюю память фотокамеры или на дополнительные карты памяти SD и SDHC. В данном руководстве карты памяти SD называются “карты памяти”. Для получения подробной информации смотрите страницу 8.

✓ **Содержание..... стр. iv**

Раздел “Содержание” предоставляет общую информацию о том, что содержится в руководстве. Далее приведен список основных функций фотокамеры.

✓ **Предупреждающие сообщения и окна стр. 85**

Узнайте, что означают мигающие иконки или сообщения об ошибках на дисплее.

✓ **Ограничения параметров фотокамеры**

Информацию об ограничениях параметров, доступных в каждом режиме съемки см. в другом прилагающемся документе.

Введение

Символы и условные обозначения

В данном руководстве используются следующие символы:

 **Меры предосторожности:** Эту информацию необходимо прочесть перед использованием фотокамеры для обеспечения правильной работы.

 **Примечание:** На это нужно обратить внимание при использовании фотокамеры.

 **Рекомендация:** Дополнительная информация, которая может быть полезна при использовании фотокамеры.

Тексты меню и другие тексты на дисплее фотокамеры показаны жирным шрифтом. На иллюстрациях в данном руководстве вид дисплея может быть для ясности упрощен.

Прилагаемые аксессуары

В комплект фотокамеры входят следующие элементы:

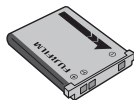

Аккумуляторная батарея NP-45A



Ремешок

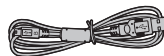

Кабель USB



Диск с программой FinePix

Адаптер переменного тока (тип разъема зависит от страны или региона приобретения фотокамеры.)

Присоединение ремешка

Присоедините ремешок, как показано на рисунке.

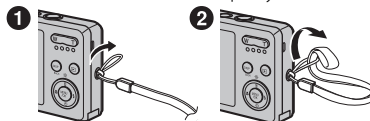

Руководство пользователя (в некоторых странах и регионах может поставляться на компакт-диске)

Части фотокамеры

Для получения более подробной информации перейдите на страницу, указанную справа от наименования каждой части.

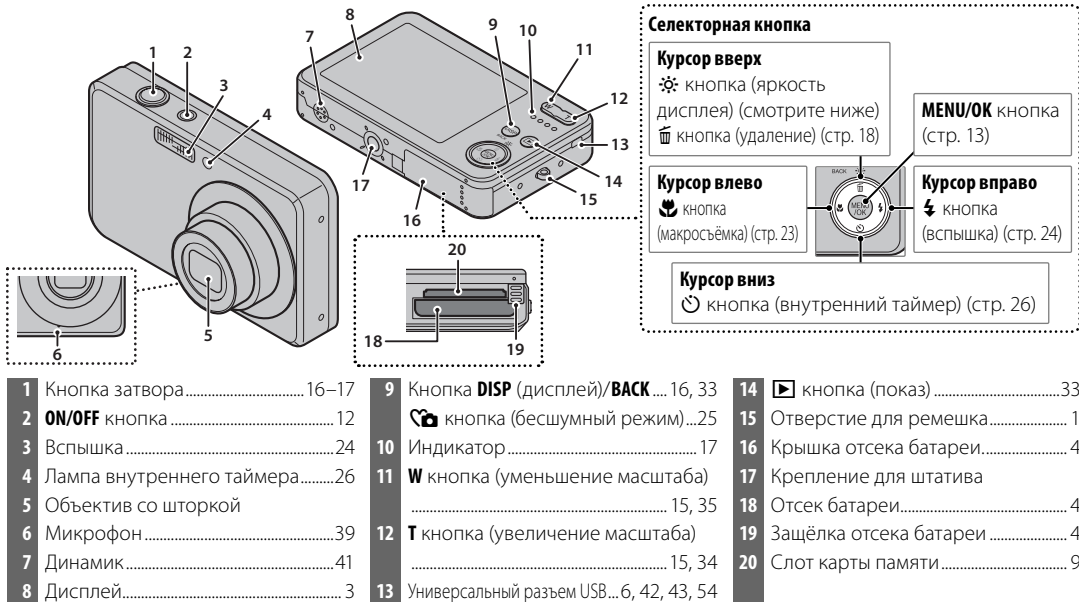

📖 Рекомендация: Яркость дисплея

Кратковременное нажатие кнопки ☀️ увеличивает яркость дисплея, позволяя более лёгкое считывание с него информации при ярком свете. Обычная яркость дисплея восстанавливается, когда делается снимок.

Дисплей

В режимах съемки и показа кадров на дисплее могут появляться следующие индикаторы:

■ СЪЕМКА

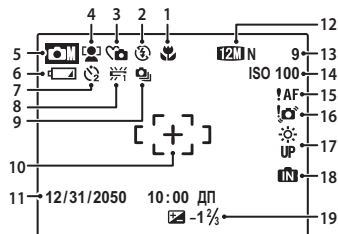

<p>1 Режим съёмки с близкого расстояния (макросъёмки).....23</p> <p>2 Режим работы со вспышкой...24</p> <p>3 Бесшумный режим..... 25</p> <p>4 Индикатор интеллектуальной функции обнаружения лица...19</p> <p>5 Режим съёмки28</p> <p>6 Уровень зарядки аккумуляторной батареи.....14</p> <p>7 Индикатор внутреннего таймера...26</p> <p>8 Баланс белого.....61</p> <p>9 Режим серийной съёмки62</p> <p>10 Рамка фокусировки.....16</p>	<p>11 Дата и время.....13</p> <p>12 Качество39, 59</p> <p>13 Количество доступных кадров..... 90</p> <p>14 Чувствительность.....58</p> <p>15 Предупреждение “Фокус”16</p> <p>16 Предупреждение “Размытость”24</p> <p>17 Индикатор яркости дисплея 2</p> <p>18 Индикатор внутренней памяти*</p> <p>19 Коррекция экспозиции.....60</p>
---	---

* Указывает на отсутствие карты памяти. Изображения будут сохраняться на внутреннюю память фотокамеры (стр. 8).

■ Показ кадров

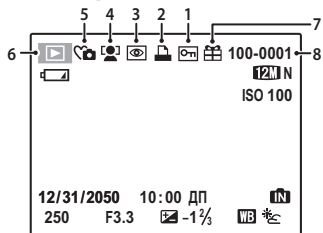

<p>1 Защищённое изображение...66</p> <p>2 Индикатор печати DPOF 46</p> <p>3 Индикатор функции удаления эффекта красных глаз*</p> <p>4 Индикатор интеллектуальной функции обнаружения лица...19</p>	<p>5 Индикатор бесшумного режима25</p> <p>6 Индикатор режима показа...33</p> <p>7 Изображение-подарок.....33</p> <p>8 Номер кадра..... 73</p>
--	---

* Этот значок отображается при воспроизведении изображения, на котором эффект красных глаз был устранен с помощью другой фотокамеры Fujifilm, несмотря на то, что данная фотокамера не имеет такой функции.

Установка батареи

Ниже приведены инструкции по установке батареи в фотокамеру.

1 Откройте крышку отсека батареи.

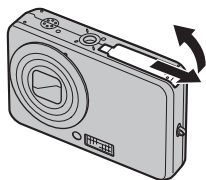

← Примечание

Перед тем, как открыть крышку отсека батареи, убедитесь, что фотокамера отключена.

⚠ Меры предосторожности

- Не открывайте крышку отсека батареи при включенной фотокамере. Невыполнение данного требования может привести к повреждению файлов изображений на карте памяти.
- Не прилагайте чрезмерных усилий при обращении с крышкой отсека батареи.

2 Вставьте батарею.

Расположите позолоченные контакты вниз и вставьте батарею в отсек батареи в соответствии с метками ⊖, ⊕ и ⊕ внутри отсека, нажав батареей фиксатор отсека батареи в направлении, показанном ниже. Убедитесь, что батарея надежно зафиксирована.

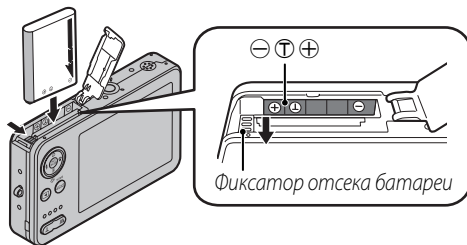

⚠ Меры предосторожности

Установите батарею, соблюдая полярность. **НЕ прилагайте силу при вставлении батареи и не пытайтесь вставить её наоборот или обратной стороной.** Фотокамера не будет работать, если батарея вставлена обратной стороной или вверх ногами.

3 Закройте крышку отсека батареи.

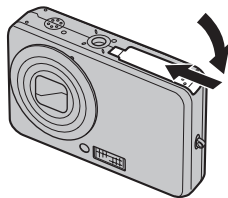

Извлечение батареи

После выключения фотокамеры откройте крышку отсека батареи, прижмите фиксатор отсека батареи вверх и извлеките батарею, как показано на рисунке.

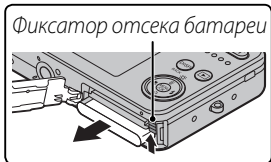

Меры предосторожности

Выключайте фотокамеру перед извлечением батареи.

Зарядка батареи

Фотокамера поставляется с разряженной батареей. Зарядите батарею перед началом работы.

- 1** Подключите прилагаемый адаптер переменного тока в универсальный разъем USB.

Убедитесь, что фотокамера выключена.

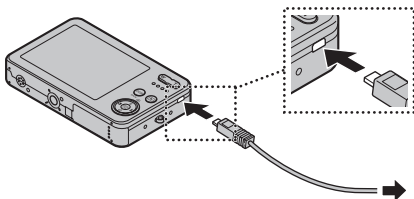

- 2** Подключите адаптер переменного тока.

Вставьте адаптер переменного тока в розетку. Индикатор загорится красным (стр. 17). Индикатор погаснет, когда батарея будет полностью заряжена.

← Примечание

Фотокамера будет работать в режиме внешнего источника питания, если при включенной фотокамере подключить адаптер переменного тока.

⚠ Меры предосторожности: Уход за аккумуляторной батареей

- Можно использовать только батареи следующих типов: NP-45A (прилагаемая) и NP-45 (дополнительная).
- Для зарядки NP-45A можно использовать только данную фотокамеру. Невыполнение данного требования может привести к выходу устройства из строя.
- Не наклеивайте наклейки и другие предметы на батарею. Невыполнение данного требования может привести к невозможности извлечения батареи из фотокамеры.
- Не закорачивайте контакты батареи. Это может привести к перегреву батареи.
- Не снимайте этикетку с батареи и не пытайтесь снять внешний корпус.
- Батарея постепенно разряжается во время простоя. Заряжайте батарею за один-два дня до начала работы.
- Прочитайте прилагаемые документы и ознакомьтесь с дополнительными мерами предосторожности относительно использования батареи.

⚠ Меры предосторожности: Срок службы батареи

Заметное уменьшение времени работы заряженной батареи означает, что батарея отработала свой срок и ее нужно заменить.

⚠ Меры предосторожности: Зарядка батареи

- Удаляйте загрязнения с контактов батареи мягкой сухой тканью. Невыполнение данного требования может сделать зарядку батареи невозможной.
- Время зарядки увеличивается при низких температурах.

Установка карты памяти

Хотя фотокамера может сохранять изображения на внутренней памяти, можно использовать карты памяти SD (продаются отдельно) для сохранения дополнительных изображений.

Когда отсутствует карта памяти, на дисплее появляется , и для записи и показа фотографий используется внутренняя память. Имейте в виду, что из-за поломки фотокамеры внутренняя память может быть повреждена, поэтому фотографии с внутренней памяти необходимо периодически переносить на жесткий диск компьютера или съемное устройство, например, CD или DVD диск. Фотографии с внутренней памяти также можно скопировать на карту памяти (смотрите страницу 67). Чтобы не переполнять внутреннюю память, не забывайте удалять фотографии, если они уже не нужны.

Когда вставлена карта памяти, как описывается ниже, эта карта будет использоваться для записи и показа снимков.

■ Совместимые карты памяти

Карты памяти xD-Picture Card, SanDisk SD и SDHC были проверены и подходят для использования в фотокамере. Полный список подходящих карт памяти можно посмотреть на сайте http://www.fujifilm.com/products/digital_cameras/index.html. Работа фотокамеры с другими картами памяти не гарантируется. С этой фотокамерой не удастся использовать карты MultiMediaCard (MMC) и xD-Picture Card.

Меры предосторожности

Карты памяти SD могут блокироваться, что делает невозможным форматирование карт или запись и удаление изображений. Перед установкой карты памяти в фотокамеру, переместите бегунок защиты от записи в положение снятия блокировки.

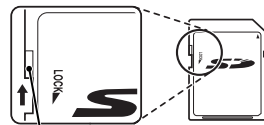

Бегунок защиты от записи

■ **Установка карты памяти**

1 Откройте крышку отсека батареи.

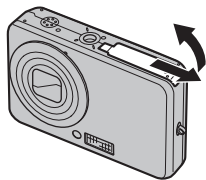

2 Вставьте карту памяти.

Удерживая карту памяти, как показано ниже, вставьте её до конца.

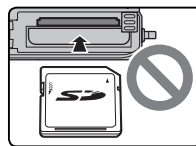
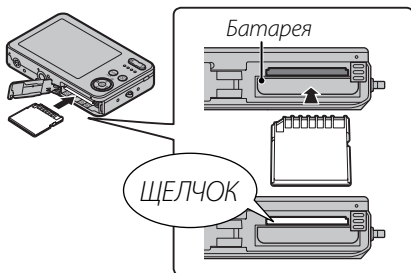

Следите за тем, чтобы карта была ориентирована правильно; не вставляйте ее под углом или с усилием.

3 Закройте крышку отсека батареи.

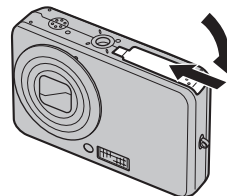

Извлечение карты памяти

Перед тем, как открыть крышку отсека батареи, убедитесь, что фотокамера отключена. Нажмите на карту и медленно опустите ее. Теперь карту можно вынуть рукой.

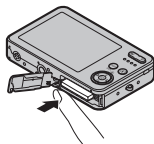

Меры предосторожности

- Карта памяти может выскочить из отверстия, если Вы сразу уберете палец после нажатия.
- Карты памяти могут быть теплыми после извлечения их из фотокамеры. Это нормальное явление, не означающее неисправность.

Меры предосторожности

- Перед использованием карт памяти SD их необходимо форматировать, а также повторно форматировать все карты памяти после использования их на компьютере или другом устройстве. Для получения информации о форматировании карт памяти смотрите страницу 75.
- Карты памяти имеют небольшие размеры, и их можно случайно проглотить; держите их подальше от детей. Если ребенок проглотил карту памяти, немедленно вызовите врача.
- Не используйте мини-SD или микро-SD переходники, открывающие тыльную сторону карты памяти. Несоблюдение этой меры предосторожности может привести к повреждению или поломке. Переходники с размерами большими или меньшими стандартных для карты памяти SD могут не извлекаться нормально; если карта памяти не извлекается, отнесите фотокамеру авторизированному сервисному представителю. Не вынимайте карту памяти с силой.
- Не выключайте питание фотокамеры и не вынимайте карту памяти во время процесса форматирования карты или процесса передачи или удаления данных с карты. Несоблюдение этой меры предосторожности может повредить карту памяти.
- Не наклеивайте наклейки на карты памяти. Отклеивание этикетки может повредить карту памяти.
- Съёмка видеофрагментов может прерываться с некоторыми типами карт памяти.
- Данные во внутренней памяти могут быть удалены или повреждены во время ремонта фотокамеры. Пожалуйста, имейте в виду, что лицо, производящее ремонт фотокамеры, может увидеть фотографии во внутренней памяти.
- При форматировании карты памяти или внутренней памяти создается папка, в которой сохраняются фотографии. Не переименовывайте и не удаляйте эту папку и не используйте компьютер или другое устройство для удаления или изменения имени файлов изображений. Всегда пользуйтесь фотокамерой для удаления фотографий с карт памяти и внутренней памяти; перед редактированием или изменением имени файлов скопируйте их на компьютер и редактируйте и переименовывайте копии, а не оригиналы.



Включение и выключение фотокамеры

Режим съемки

Нажмите кнопку **ON/OFF**, чтобы включить фотокамеру. Выдвинется объектив, и откроется шторка объектива.

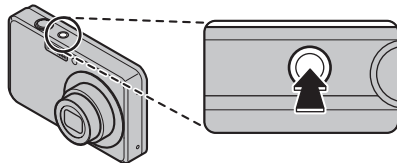

Снова нажмите кнопку **ON/OFF**, чтобы выключить фотокамеру.

Рекомендация: Переключение в режим показа

Нажмите кнопку , чтобы включить показ. Наполовину нажмите кнопку затвора, чтобы вернуться в режим съемки.

Меры предосторожности

- Отпечатки пальцев или другие загрязнения на объективе влияют на качество фотографий. Содержите объектив в чистоте.
- Кнопка **ON/OFF** не полностью отключает камеру от источника питания.

Рекомендация: Автоматическое выключение

Фотокамера выключится автоматически, если в течение времени, установленного в меню **АВТО ВЫКЛ.**, не будет произведена никакая операция (смотрите страницу 75).

Режим показа

Чтобы включить камеру, закройте и снова откройте шторку объектива или нажмите кнопку  примерно на одну секунду.

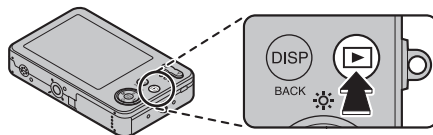

Снова нажмите кнопку , чтобы выключить фотокамеру.

Рекомендация: Переключение в режим съемки

Нажмите кнопку затвора, чтобы выйти в режим съемки. Нажмите кнопку  для возврата в режим показа.

Основные установки

Когда фотокамера включается в первый раз, на дисплее появляется окно выбора языка. Задайте начальные установки фотокамеры, как описано ниже (чтобы получить информацию об изменении установки часов и языка, смотрите страницу 71).

1 Выберите язык.



1.1 Нажимайте селекторную кнопку вверх, вниз, влево или вправо для выбора языка.



1.2 Нажмите кнопку **MENU/OK**.



2 Установите дату и время.



2.1 Нажимайте селекторную кнопку вверх, вниз, влево или вправо для выбора года, месяца, дня, часа или минуты и нажимайте вверх или вниз, чтобы их изменить. Чтобы изменить порядок показа года, месяца и дня, выделите формат даты и нажмите селекторную кнопку вверх или вниз.



2.2 Нажмите кнопку **MENU/OK**.



← Примечание

Перейдите к меню настройки, если требуется снова задать язык и дату (стр. 71).

📖 Рекомендация: Часы фотокамеры

Если батарея была извлечена в течение длительного времени, то при включении фотокамеры установка ее часов будет сброшена. Если батарея находилась в фотокамере около 2 часов или более, то батарею можно извлечь приблизительно на 24 часа, и при этом не потребуются заново устанавливать часы.

Съёмка в режиме (Авто)

В данном разделе описывается, как производить съёмку в режиме .

- 1** Включите фотокамеру.
Нажмите кнопку **ON/OFF**, чтобы включить фотокамеру.

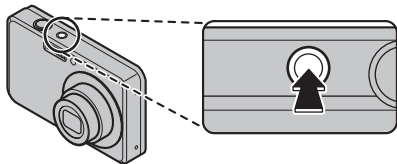

Рекомендация: Интеллектуальная функция обнаружения лица

При первом включении фотокамеры автоматически активируется Интеллектуальная функция обнаружения лица и выполняется оптимизация настроек фотокамеры для съёмки фотографий в стиле портрет. Для получения более подробной информации об использовании интеллектуальной функции обнаружения лица см. страницу 19.

- 2** Проверьте уровень заряда батареи.
На дисплее проверьте уровень заряда батареи.

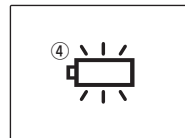
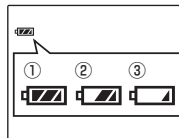

Индикатор	Описание
① (белый)	Батарея частично разряжена.
② (белый)	Батарея разряжена более, чем наполовину.
③ (красный)	Батарея сильно разряжена. Зарядите батарею как можно быстрее.
④ (мигающий красный)	Батарея полностью разряжена. Выключите фотокамеру и зарядите батарею.

3 Поместите фотографию в рамку.

Поместите основной предмет в рамку фокусировки и воспользуйтесь кнопками масштаба для размещения изображения на дисплее.

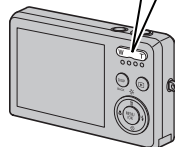
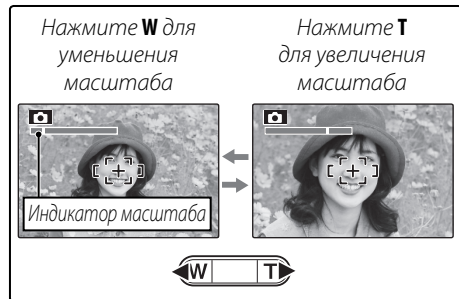

Увеличение масштаба можно выполнить с помощью оптического увеличения или с помощью цифрового

увеличения (стр. 74) для большего увеличения масштаба.

Как держать фотокамеру

Держите фотокамеру крепко обеими руками, упиравшись локтями в бока. Дрожь или неустойчивость рук может привести к смазыванию фотографии.



Чтобы фотографии были в фокусе и не были слишком темными (недоэкспонированными), держите пальцы и другие предметы подальше от объектива и вспышки.

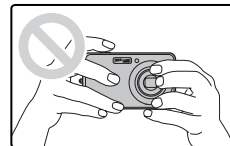

Рекомендация: Блокировка фокуса

Воспользуйтесь блокировкой фокуса (стр. 21) для фокусировки на предметах, находящихся за пределами рамки фокусировки.

Управляющая рамка

Если нажать кнопку **DISP/BACK**, изображения изменятся следующим образом.

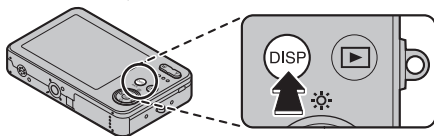

Индикаторы показаны

Индикаторы скрыты

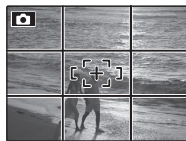

Улучшенная синхронизация кадров

Чтобы добиться наилучшей компоновки кадров, расположите основной предмет на пересечении двух линий или совместите одну из горизонталей с линией горизонта. Воспользуйтесь блокировкой фокуса (стр. 21), чтобы сфокусироваться на предмете, который будет находиться не в центре рамки конечной фотографии.

4 Сфокусируйте изображение.

Наполовину нажмите кнопку затвора, чтобы сфокусироваться на основном предмете в рамке фокусировки.

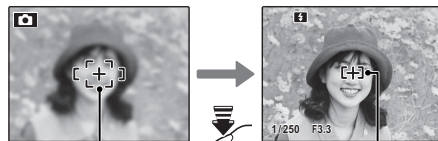

Рамка фокусировки

Нажмите наполовину

Фотокамера выбирает уменьшенную рамку фокусировки и фокусируется на предмете

Если фотокамера сможет произвести фокусировку, она подаст двойной сигнал, а индикатор загорится зеленым цветом.

Если фотокамера не сможет произвести фокусировку, рамка фокусировки станет красной, на дисплее появится индикатор **!AF**, а индикатор мигает зеленым цветом. Поменяйте композицию или воспользуйтесь блокировкой фокуса (стр. 21).

Примечание

Фокусировка фотокамеры может сопровождаться звуком регулировки объектива. Это нормальное явление.

5 Произведите съёмку.

Плавно нажмите кнопку затвора до конца, чтобы сделать снимок.



Рекомендация: Кнопка затвора

Кнопка затвора имеет два положения. Нажатие кнопки затвора наполовину (1) устанавливает фокус и экспозицию; для съёмки нажмите кнопку затвора до конца (2).

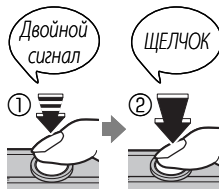

Примечание

Если предмет плохо освещен, во время съемки может сработать вспышка. Для съемки без вспышки выберите другой режим работы со вспышкой (стр. 24).

Индикатор

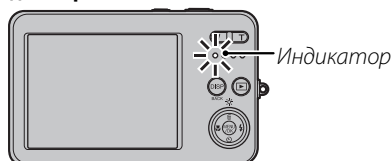

Индикатор показывает статус фотокамеры следующим образом:

Индикатор	Статус фотокамеры
Горит зеленым цветом	Блокировка фокуса.
Мигает зеленым цветом	Предупреждение о подрагивании камеры, предупреждение системы автофокусировки или автоматической установки экспозиции (камера готова к съемке)
Мигает зеленым и оранжевым цветом	Записываются фотографии. Можно сделать дополнительные снимки.
Горит оранжевым цветом	Записываются фотографии. В данное время нельзя делать дополнительные снимки.
Мигает оранжевым цветом	Зарядка вспышки; при съёмке вспышка срабатывать не будет.
Горит красным цветом	Когда фотокамера выключена, выполняется зарядка батареи.
Мигает красным цветом	Идет запись или ошибка объектива.

Рекомендация: Предупреждения

Подробные предупреждения появляются на дисплее. Смотрите страницы 85–88 для получения более подробной информации.

Просмотр фотографий

Сделанные фотографии можно просматривать на дисплее. При съемке важных фотографий сначала сделайте пробный снимок и проверьте результат.

1 Нажмите кнопку .

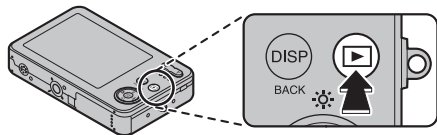

На дисплее появится последняя сделанная фотография.



2 Просмотрите дополнительные фотографии.

Нажмите селекторную кнопку вправо, чтобы просмотреть фотографии в порядке их съемки, или влево, чтобы просмотреть их в обратном порядке.



Нажмите кнопку затвора, чтобы выйти в режим съемки.

Удаление фотографий

Чтобы удалить показываемую на дисплее на данный момент фотографию, нажмите селекторную кнопку вверх (). Появится следующее окно.

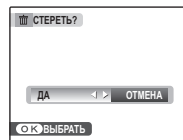
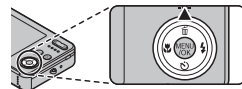

Чтобы удалить фотографию, нажмите селекторную кнопку влево, чтобы выделить **ДА**, и нажмите **MENU/OK**. Для выхода из этого режима без удаления фотографии выделите **ОТМЕНА** и нажмите **MENU/OK**.



Рекомендация: Меню показа кадров

Фотографии также можно удалять из меню показа кадров (стр. 37).

Интеллектуальная функция обнаружения лица

Интеллектуальная функция обнаружения лица позволяет фотокамере автоматически обнаруживать человеческие лица и устанавливать фокус и экспозицию для лица в любом месте кадра для создания портретных снимков. Выбирайте эту функцию для групповых портретов, чтобы камера не фокусировалась на заднем плане.

1 Включите интеллектуальную функцию обнаружения лица.

1.1 Нажмите **MENU/OK** для показа на дисплее меню съёмки.



1.2 Нажмите селекторную кнопку вверх или вниз для выделения **ОПРЕДЕЛЕНИЕ ЛИЦА**.



1.3 Нажмите селекторную кнопку вправо для показа опций интеллектуальной функции обнаружения лица.



1.4 Нажмите селекторную кнопку вверх или вниз для выбора желаемой опции.



1.5 Нажмите **MENU/OK** для выбора выделенной опции и возврата в режим съёмки. На дисплее появляется иконка  при включенной интеллектуальной функции определения лица.



2 Поместите фотографию в рамку.

Если лицо распознается, оно будет показано зеленой рамкой. Если в кадре находится более одного лица, то фотокамера выберет лицо, ближе всего расположенное к центру; другие лица будут показаны белыми рамками.



Зеленая рамка

3 Фокус.

Нажмите кнопку затвора наполовину для установки фокуса и экспозиции для предмета в зеленой рамке.



Меры предосторожности

- Если при нажатии кнопки спуска затвора наполовину лицо не определяется (стр. 81), то фотокамера сфокусируется на предмете, расположенном по центру дисплея.
- В каждом режиме съемки фотокамера будет определять лица и фокусироваться на них, но оптимизация экспозиции будет выполнена для всей сцены, а не для выбранного портретного объекта.

4 Произведите съёмку.

Чтобы сделать снимок, нажмите кнопку затвора до конца.



Меры предосторожности

Если предмет двигается во время нажатия кнопки спуска затвора, то лицо может не попасть в область, обозначенную зеленой рамкой, во время съемки.

Интеллектуальная функция обнаружения лица

Интеллектуальная функция обнаружения лица рекомендуется при использовании внутреннего таймера для групповых портретов или автопортретов (стр. 26-27).



Фотокамера может увеличить масштаб для фотографий, сделанных с использованием интеллектуальной функции обнаружения лица, во время слайд шоу (стр. 65).

Блокировка фокуса

Для композиции фотографий, если объект не расположен по центру:

1 Поместите предмет в рамку фокусировки.



2 Фокус.

Нажмите кнопку затвора наполовину для установки фокуса и экспозиции. Фокус и экспозиция будут оставаться заблокированными, пока кнопка затвора нажата наполовину (блокировка AF/AE).



Нажмите
наполовину



Повторите действия 1 и 2 при необходимости для повторной установки фокуса перед съемкой.

3 Поменяйте композицию фотографии.

Удерживая кнопку затвора нажатой наполовину, поменяйте композицию фотографии.



4 Произведите съёмку.

Нажмите кнопку затвора до конца, чтобы произвести съёмку.



Нажмите до
конца

Автофокус

Несмотря на высокоточную систему автофокусировки, фотокамера может не сфокусироваться на указанных ниже предметах. Если фотокамера не может сфокусироваться с помощью функции автофокуса, воспользуйтесь блокировкой фокуса (стр. 21) для фокусировки на другом предмете, находящемся на таком же расстоянии, а потом поменяйте композицию фотографии.

- Сильно отражающие предметы, такие как зеркала или корпуса автомобилей.
- Быстродвижущиеся предметы.
- Предметы, фотографируемые через окно или другой отражающий предмет.
- Темные объекты и предметы, которые не отражают, а поглощают свет, например, волосы или мех.
- Неплотные субстанции, такие как дым или пламя.
- Предметы, слабо контрастирующие с фоном (например, одежда того же цвета, что и фон).
- Предметы, расположенные спереди или сзади высококонтрастного предмета, который также находится в рамке фокусировки (например, предмет, снимаемый на фоне высококонтрастных элементов).

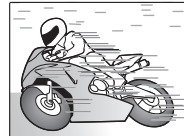

Режим макросъемки (съемка с близкого расстояния)

Чтобы выбрать режим макросъемки, нажмите селекторную кнопку влево ().

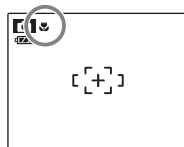
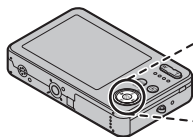

 - данная иконка появляется на дисплее, если фотокамера находится в режиме макросъемки

Когда работает режим макросъемки, то фотокамера фокусируется на предметах, находящихся рядом с центром дисплея. Воспользуйтесь кнопками масштаба, чтобы поместить изображения в рамку фокусировки.

Чтобы выйти из режима макросъемки, нажмите селекторную кнопку влево (). Режим макросъемки также можно отменить, выключив фотокамеру или выбрав другой режим съемки.

Примечание

Рекомендуется использование штатива, чтобы предотвратить размытость из-за того, что фотокамера трясется.

⚡ Использование вспышки

Используйте вспышку при плохом освещении, например, при съемках ночью или в помещении, где освещение недостаточное.

Для выбора режима работы со вспышкой нажмите селекторную кнопку вправо (⚡). Режим работы со вспышкой изменяется при каждом нажатии селекторной кнопки; во всех режимах, кроме АВТО, текущий режим указывается иконкой на дисплее. Выберите одну из следующих опций (некоторые опции доступны не для всех режимов съемки; см. ограничения в другом прилагающемся документе):

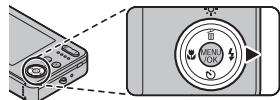

Режим	Описание
АВТО (иконки нет)	Вспышка срабатывает при необходимости. Рекомендуется в большинстве случаев.
👁️ (уменьшение эффекта красных глаз)	Рекомендуется для съемки портретных снимков в темноте. При этом может быть уменьшен эффект красных глаз.
⚡ (заполняющая вспышка)	Вспышка срабатывает при каждом снимке. Используйте для предметов, освещенных сзади, или для получения натуральных цветов во время съемки при ярком свете.
⌚ (откл. вспышка)	Вспышка не срабатывает, даже если предмет плохо освещён. 📷 появится на дисплее при медленной скорости затвора в качестве предупреждения о том, что фотографии могут быть размыты. Рекомендуется использование штатива.
⚡⌚ (медленная синхронизация)	Захватывает основной предмет и фон во время ночной съемки (имейте в виду, что ярко освещенные сцены могут быть переэкспонированными). Если для параметра ⌚ РЕЖИМ СЪЕМКИ выбрано значение ⚡, скорость затвора может быть низкой. Используйте штатив. В режиме 📷 может быть уменьшен эффект красных глаз.
👁️⌚ (уменьшение эффекта красных глаз + медленная синхронизация)	

При срабатывании вспышки на дисплее появляется ⚡, если кнопка затвора нажимается наполовину.

📌 Меры предосторожности

Вспышка может сработать несколько раз с одним снимком. Не двигайте фотокамеру до завершения съемки.

🔇 Бесшумный режим

В некоторых ситуациях, когда издаваемые фотокамерой звуки или вспышка нежелательны, нажмите кнопку **DISP/BACK** до тех пор, пока на дисплее не появится 📷.

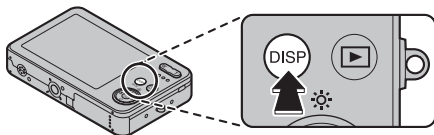

Динамик фотокамеры, индикатор съемки, вспышка, индикатор и световой индикатор внутреннего таймера отключатся. Установки вспышки и громкости (стр. 74) нельзя регулировать, пока активен бесшумный режим. Чтобы вернуться в нормальный режим работы, нажмите кнопку **DISP/BACK** до тех пор, пока на дисплее не исчезнет иконка 📷.

Использование внутреннего таймера

Фотокамера имеет 10-секундный таймер для автопортретов и 2-секундный таймер, который может использоваться для устранения эффекта размытости, вызываемого движением фотокамеры при нажатии кнопки затвора.

1 Установите таймер.

Текущий режим внутреннего таймера отображается на дисплее. Для выбора другого режима нажмите селекторную кнопку вниз (⏻). Выбор изменяется при каждом нажатии селекторной кнопки.

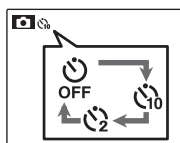
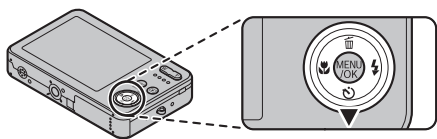

Текущий режим внутреннего таймера отображается на дисплее.

 : Снимок будет сделан через 10 секунд.

 : Снимок будет сделан через 2 секунды.

2 Фокус.

Нажмите кнопку спуска затвора наполовину для фокусировки.

Меры предосторожности

Встаньте за фотокамерой при использовании кнопки затвора. Если Вы встанете перед объективом, то это повлияет на установку фокуса и экспозиции.



3 Включите таймер.

Нажмите кнопку спуска затвора до конца, чтобы активировать таймер. Дисплей будет показывать оставшееся до срабатывания спуска затвора время. Чтобы остановить таймер до того, как будет сделана фотография, нажмите **DISP/BACK**.

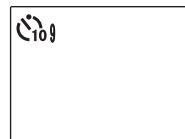

Световой индикатор внутреннего таймера замигает непосредственно перед съемкой. Если выбран 2 секундный таймер, то световой индикатор внутреннего таймера замигает, как только таймер начнет отсчет.

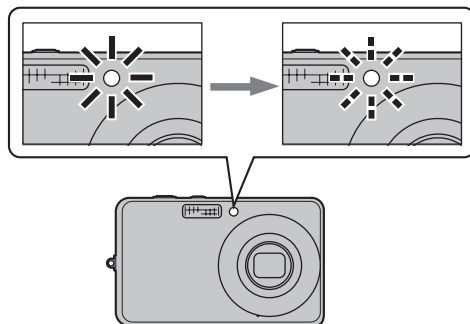

Интеллектуальная функция обнаружения лица

Так как интеллектуальная функция обнаружения лица обеспечивает размещение лиц на портрете в фокусе (стр. 19), она рекомендуется при использовании внутреннего таймера для групповых портретов и автопортретов. Чтобы использовать внутренний таймер с интеллектуальной функцией обнаружения лица, установите таймер, как объяснено в действии 1, а затем нажмите кнопку спуска затвора до конца, чтобы включить таймер. Фотокамера определит лица, пока идет отсчет таймера, и настроит фокус и экспозицию непосредственно перед спуском затвора. Постарайтесь не двигаться, пока фотография не будет сохранена.

Режим съемки

Выберите режим съемки в зависимости от сцены или типа предмета.

Выбор режима съемки

- 1 Нажмите **MENU/OK** для показа на дисплее меню съемки.



- 2 Нажмите селекторную кнопку вверх или вниз для выбора **РЕЖИМ СЪЕМКИ**.



- 3 Нажмите селекторную кнопку вправо для показа опций режима съемки.



- 4 Нажмите селекторную кнопку вверх или вниз для выбора желаемого режима.



- 5 Нажмите **MENU/OK** для выбора выделенной опции.



Примечание

Ограничения относительно настроек режима работы со вспышкой см. в другом прилагающемся документе.

Режимы съемки

РЕЖИМ СЪЕМКИ

Данный режим используется для полного управления параметрами съемки, включая коррекцию экспозиции (стр. 60) и баланс белого (стр. 61).

SR AUTO РАСП. СЦЕНЫ

Просто наведите фотокамеру на объект, и она автоматически проанализирует и выберет наиболее подходящую настройку с помощью функции распознавания сцен.



Фотокамера анализирует объект исходя из данных распознавания сцены, и затем в нижнем левом углу дисплея отображается значок. (На рис. показан

анализ фотокамеры портретного объекта.)

Объект	Значок	Описание
ПОРТРЕТ		Съемка портретов в мягких тонах и с натуральными оттенками кожи.
ЛАНДШАФТ		Резкие и четкие снимки зданий и ландшафтов при дневном освещении.

Объект	Значок	Описание
НОЧЬ		Для ночных и сумеречных сцен используйте высокое значение чувствительности для снижения размытости.
МАКРОСЪЕМКА		Используется для четкой съемки с близкого расстояния цветов и т. п.
ПОРТР. С КОНТ. СВЕТ.		Используется при съемке объектов, освещенных сзади, против солнца для придания большей четкости фону.
НОЧНОЙ ПОРТРЕТ		Используется при съемке объектов в слабо освещенных местах для снижения размытости.

Рекомендация

Если фотокамере не удастся проанализировать объект, устанавливается режим АВТО.

Примечания

- Интеллектуальная функция обнаружения лица включается автоматически.
- Фотокамера непрерывно фокусируется на лице или центральной области дисплея.
- Непрерывная автоматическая фокусировка будет сопровождаться звуковым сигналом, что ускорит разрядку батареи.
- Режим макросъемки включается при выборе

АВТО

Выберите данный режим для получения резких, четких снимков (стр. 14). Режим рекомендуется для стандартных ситуаций.

BABY

Выберите этот режим для портретов детей с естественными телесными тонами. Вспышка отключается автоматически.

ANTI-BLUR (УМЕНЬШЕНИЕ РАЗМЫТОСТИ) (стабилизация изображения)

Выберите этот режим для установки высокой скорости затвора, что уменьшает размытость, вызываемую движениями фотокамеры или фотографируемого предмета.

ПОРТРЕТ

Выберите этот режим для портретов с естественными телесными тонами.

ЛАНДШАФТ

Выберите этот режим для резко очерченных, четких дневных снимков зданий и пейзажей.

ПАНОРАМА

В этом режиме Вы можете сделать до трёх снимков и соединить их для создания панорамного изображения. Рекомендуется использование штатива для лучшей компоновки накладывающихся снимков.

1 Выберите .

2 Нажмите селекторную кнопку вверх для выбора рамки, затем нажмите селекторную кнопку влево или вправо, чтобы выделить направление панорамы, и нажмите **MENU/OK**.



3 Сделайте снимок. Экспозиция и баланс белого для панорамы устанавливаются при первом снимке.



4 Нажмите **MENU/OK**.

Край сделанной Вами фотографии будет показан сбоку кадра.



5 Поместите в рамку следующий кадр для наложения на предыдущий.

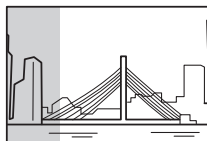

6 Произведите следующий снимок, как описано в последовательностях 3-4 (для создания панорамного изображения только из двух кадров нажмите селекторную кнопку вверх после того, как сделаете второй снимок).

7 Сделайте последний снимок, помещая его в кадр так, чтобы он наложился на второй снимок.



8 Нажмите **MENU/OK**, чтобы завершить панораму.



9 Нажмите **MENU/OK**, чтобы сохранить изображение (отдельные кадры не сохраняются).



СПОРТ

Выберите этот режим для съёмки движущихся предметов. Предпочтение отдаётся высоким скоростям затвора.

НОЧЬ

Автоматически устанавливается высокое значение чувствительности для снижения размытости при съёмке ночных и сумеречных сцен.

НОЧЬ (ШТАТИВ)

Используется низкая скорость затвора для съёмки ночных сцен. Пользуйтесь штативом, чтобы фотокамера не дрожала.

ЕСТ. СВЕТ

Захватывает естественный свет в помещении, при слабом освещении или в местах, где нельзя использовать вспышку. Вспышка отключается, а чувствительность увеличивается для уменьшения размытости.

ПЛЯЖ

Выберите этот режим для резко очерченных, четких снимков ярких, освещенных солнцем пляжей.

СНЕГ

Выберите этот режим для резко очерченных, четких и ярких снимков с преобладанием белого снега.

ФЕЙЕРВЕРКИ

Используется медленная скорость затвора для фотографирования распространяющегося взрыва света фейерверка. Нажмите селекторную кнопку влево или вправо для выбора скорости затвора. Рекомендуется использование штатива, чтобы предотвратить размытость. Вспышка отключается автоматически.

ЗАКАТ

Выберите этот режим для съемок яркой цветовой гаммы закатов и рассветов.

ЦВЕТОК

Выберите для съемки цветов с близкого расстояния. Фотокамера фокусируется в диапазоне макросъемки, а вспышка автоматически отключается.

ВЕЧЕРИНКА

Захватывает фоновый свет в помещениях при слабом освещении.

ТЕКСТ

Для четких фотографий печатного текста или рисунков. Фотокамера фокусируется в режиме макросъемки.

Покадровый показ

Для просмотра на дисплее самых последних фотографий нажмите кнопку .

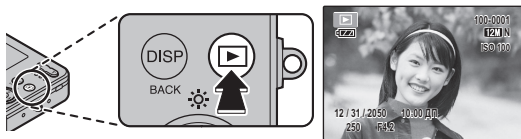

Нажмите селекторную кнопку вправо, чтобы просмотреть фотографии в порядке их съемки, или влево, чтобы просмотреть их в обратном порядке. Держите селекторную кнопку в нажатом положении для быстрого перехода к нужному кадру.



← Примечание

Фотографии, сделанные другими фотокамерами, обозначены значком  ("изображение-подарок") в режиме показа.

Выбор формата дисплея

Нажмите кнопку **DISP/BACK** для просмотра форматов показа кадров, как показано ниже.

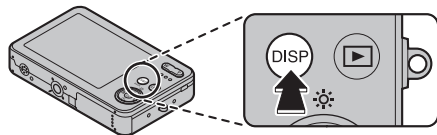

Индикаторы
показаны



Индикаторы
скрыты



Сортировка
по дате

Увеличение в режиме показа

Нажмите **T** для увеличения масштаба показываемых в режиме покадрового показа фотографий; нажмите **W** для уменьшения масштаба.



Нажмите **W** для уменьшения масштаба. Нажмите **T** для увеличения масштаба

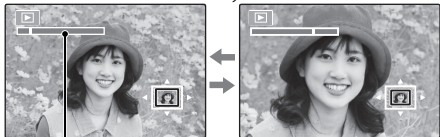

Индикатор масштаба

Когда увеличивается масштаб фотографии, можно использовать селекторную кнопку для просмотра участков изображения, которые не помещаются на дисплее в данный момент.



Окно навигации показывает часть изображения, показываемого на дисплее на данный момент.

Нажмите **DISP/BACK** для выхода из режима масштаба.

← Примечание

Максимальный коэффициент масштабирования зависит от размера фотографии. Увеличение во время показа недоступно для фотографий, снятых с размером изображения **03M**.

Многокадровый показ

Чтобы изменить количество показываемых фотографий, нажмите **W**, когда фотография показывается на дисплее в полном кадре.

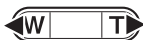

Воспользуйтесь селекторной кнопкой для выделения фотографий и нажмите кнопку **MENU/OK** для просмотра выделенной фотографии в полном кадре. В девяти- и сто-кадровом режиме показа фотографий нажимайте селекторную кнопку вверх или вниз для просмотра других фотографий.

Сортировка по дате

1 В режиме покадрового показа нажимайте кнопку **DISP/BACK**, пока не появится экран сортировки по дате.



Останется выбранным снимок, который отображался в режиме покадрового показа.



2 Нажмите селекторную кнопку вверх или вниз для выбора даты.



3 Нажмите селекторную кнопку влево или вправо для выбора фотографии.



Рекомендации: быстрая прокрутка

- Нажмите и удерживайте селекторную кнопку вверх или вниз, чтобы выполнить быструю прокрутку по датам.
- Нажмите и удерживайте селекторную кнопку влево или вправо, чтобы выполнить быструю прокрутку по фотографиям, сделанным в одну дату.

Удаление отдельных фотографий

Опция **УДАЛИТЬ** в меню показа может использоваться для удаления фотографий и видеофрагментов, увеличивая место на карте памяти или во внутренней памяти (для получения информации об удалении фотографий в режиме покадрового показа смотрите страницу 18).

Имейте в виду, что удаленные фотографии нельзя восстановить. Скопируйте необходимые фотографии на компьютер или другое устройство прежде, чем их удалить.

- 1** Нажмите **MENU/OK** для показа на дисплее меню показа.



- 2** Нажмите селекторную кнопку вверх или вниз для выбора **УДАЛИТЬ**.



- 3** Нажмите селекторную кнопку вправо для показа опций удаления.

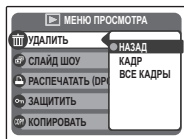

- 4** Нажмите селекторную кнопку вверх или вниз для выбора **КАДР** или **ВСЕ КАДРЫ**.



- 5** Нажмите **MENU/OK** для показа опций для выбранного элемента (смотрите стр. 38).



Рекомендации: Удаление фотографий

- При наличии карты памяти в фотокамере изображения будут удаляться с карты памяти; если карта памяти не вставлена, изображения будут удаляться из внутренней памяти.
- Защищенные изображения удалить нельзя. Если Вы хотите их удалить, снимите с них защиту (стр. 66).
- Если появляется сообщение о том, что выбранные фотографии являются частью задания печати DPOF, нажмите **MENU/OK** для удаления этих фотографий.

■ КАДР: Удаление выбранных изображений

При выборе **КАДР** появляется окно, показанное справа.

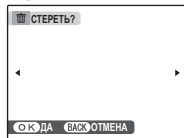

Нажмите селекторную кнопку влево или вправо для просмотра фотографий и нажмите **MENU/OK** для удаления текущей фотографии (фотография удаляется моментально; будьте осторожны и не удалите нужную фотографию).



Нажмите **DISP/BACK** для выхода из этого режима после удаления всех ненужных фотографий.

■ ВСЕ КАДРЫ: Удаление всех изображений

При выборе **ВСЕ КАДРЫ** появляется окно, показанное справа.

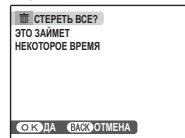

Нажмите **MENU/OK** для удаления незащищенных фотографий.



Во время удаления появляется окно, показанное справа. Нажмите **DISP/BACK** для отмены удаления до того момента, как будут удалены все фотографии (фотографии, удаленные до нажатия этой кнопки, восстановить нельзя).



Съемка видеофрагментов

Съемка видеофрагментов производится со скоростью 30 кадров в секунду. Звук записывается через встроенный микрофон; не закрывайте микрофон во время записи.

- 1 Нажмите кнопку **MENU/OK**, чтобы отобразить меню съемки и выберите **ВИДЕО** для **РЕЖИМ СЪЕМКИ** (стр. 28).

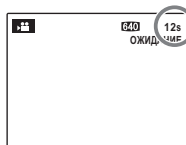

Имеющееся в распоряжении время показывается на дисплее.

Выбор размера кадра

Для выбора размера кадра нажмите **MENU/OK** и выберите **КАЧЕСТВО**. Выберите **640** (640 × 480 пикселей) для лучшего качества или **320** (320 × 240 пикселей) для более продолжительного видеофрагмента. Нажмите **MENU/OK** для возврата в режим съемки видеофрагментов.



- 2 Поместите сцену в кадр, используя кнопки масштабирования.

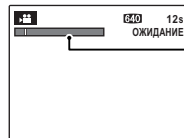

Индикатор масштаба

- 3** Чтобы начать съёмку видеофрагмента, нажмите кнопку затвора до конца.



ЗАП. и оставшееся время

← Примечания

- Фокус устанавливается после начала съёмки; экспозиция и баланс белого настраиваются автоматически во время съёмки. Цвет и яркость изображения могут отличаться от той, что была показана на дисплее перед началом съёмки.
- При съёмке видеофрагментов могут быть записан шум работы камеры.

- 4** Нажмите кнопку затвора, чтобы остановить запись. Запись прекращается автоматически, когда достигается максимальная продолжительность видеофрагмента или полностью заполняется память.



📄 Рекомендация

Во время съёмки не нужно держать кнопку затвора нажатой.

▶ Просмотр видеофрагментов

В режиме показа кадров (стр. 33), видеофрагменты показываются на дисплее, как показано справа. Во время показа видеофрагментов можно осуществлять следующие операции:

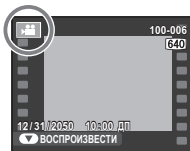

Операция	Описание
Начало/ временная остановка показа	Чтобы начать показ, нажмите селекторную кнопку вниз. Чтобы включить паузу, нажмите эту кнопку снова.
Закончить показ/ удалить	Чтобы завершить показ, нажмите селекторную кнопку вверх. Если показ временно остановлен с использованием паузы, нажатие селекторной кнопки вверх удалит показываемый видеофрагмент.
Ускоренная перемotka вперёд/назад	Нажмите селекторную кнопку вправо для ускоренной перемотки вперёд, влево - для ускоренной перемотки назад. Если показ временно остановлен с использованием паузы, то видеофрагмент будет перематываться по одному кадру вперёд или назад при каждом нажатии селекторной кнопки.
Отрегулируйте уровень громкости	Нажмите MENU/OK для временной остановки воспроизведения и показа элементов управления громкостью. Нажмите селекторную кнопку вверх или вниз для настройки уровня громкости. Снова нажмите MENU/OK , чтобы возобновить показ.

Индикатор выполнения процесса показывается на дисплее во время просмотра.

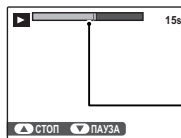

*Индикатор
выполнения процесса*

▣ Меры предосторожности

- Не закрывайте динамик во время просмотра.
- В видеофрагменте, содержащем очень яркие объекты, могут появляться вертикальные или горизонтальные полосы. Это нормальное явление, не означающее неисправность.

Просмотр фотографий на телевизоре

Подключите фотокамеру к телевизору и настройте телевизор на видеоканал для показа фотографий группе людей. Подсоедините кабель аудио/видео (дополнительный), как показано далее.

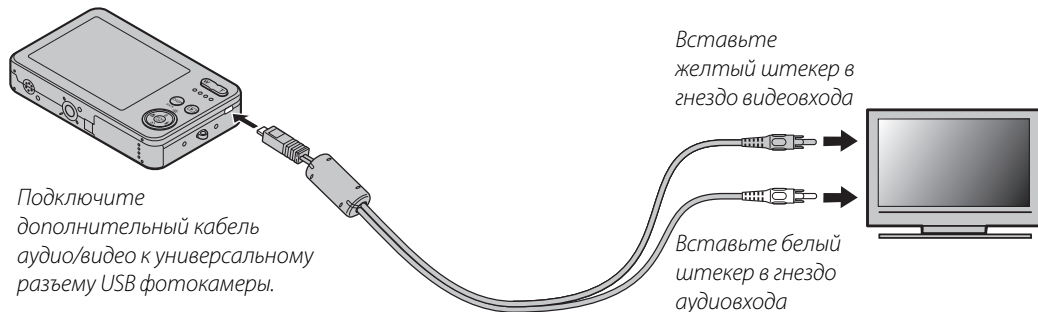

Нажмите **▶** примерно на одну секунду, чтобы включить фотокамеру. Дисплей фотокамеры выключается, а фотографии и видеофрагменты показываются на экране телевизора. Имейте в виду, что настройки громкости на фотокамере не влияют на воспроизводимый по телевизору звук; для настройки громкости пользуйтесь регулятором громкости на телевизоре.

← Примечание

Качество изображения ухудшается во время показа видеофрагментов.

⚠ Меры предосторожности

При подсоединении кабеля аудио/видео следите за тем, чтобы контакты были вставлены полностью.

Печать фотографий через USB

Если принтер поддерживает интерфейс PictBridge, то фотокамеру можно подсоединить непосредственно к принтеру, а фотографии можно будет печатать без предварительного их копирования на компьютер. Имейте в виду, что в зависимости от принтера могут поддерживаться не все описанные ниже функции.



Подключение фотокамеры

- 1 Подсоедините входящий в комплект кабель USB, как показано на рисунке, и включите принтер.

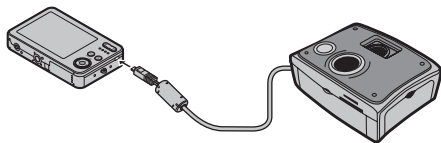

- 2 Нажмите кнопку примерно на одну секунду, чтобы включить фотокамеру. На дисплее отобразится **USB**, затем окно PictBridge, показанное внизу справа.

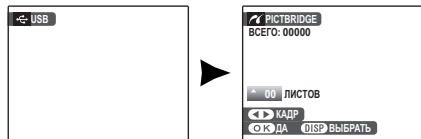

Печать выбранных фотографий

- 1 Нажмите селекторную кнопку влево или вправо, чтобы показать фотографию, которую Вы хотите напечатать.
- 2 Нажмите селекторную кнопку вверх или вниз для выбора количества копий экземпляров (до 99).
- 3 Повторите действия 1–2, чтобы выбрать дополнительные фотографии. Нажмите **MENU/OK**, чтобы показать окно подтверждения после завершения установки.

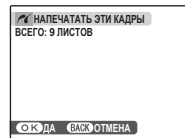

- 4 Нажмите **MENU/OK** для начала печати.



Рекомендация: Печать даты съемки фотографий

Чтобы напечатать даты съемки на фотографиях, нажмите **DISP/BACK** в шагах 1–2 для отображения меню PictBridge (см. “Печать задания печати DPOF” на стр. 44). Нажмите селекторную кнопку вверх или вниз для выделения **ПЕЧАТЬ С ДАТОЙ** и нажмите **MENU/OK** для возврата к дисплею PictBridge (для печати фотографий без печати на них даты съемки, нажмите **ПЕЧАТЬ БЕЗ ДАТЫ**). Дата не будет печататься на фотографиях, если часы фотокамеры не были установлены в момент съемки.

Примечание

Если при нажатии кнопки **MENU/OK** не выбрано никаких фотографий, фотокамера напечатает один экземпляр текущей фотографии.

Печать задания печати DPOF

Для печати задания, созданного с помощью команды **РАСПЕЧАТАТЬ (DPOF)** в меню показа (стр. 63):

- 1 В окне PictBridge нажмите **DISP/BACK** чтобы открыть меню PictBridge.

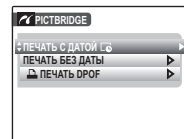

- 2 Нажмите селекторную кнопку вверх или вниз для выделения **ПЕЧАТЬ DPOF**.



- 3 Нажмите **MENU/OK** для показа на дисплее окна подтверждения.

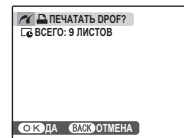

4 Нажмите **MENU/OK** для начала печати.



● Во время печати

Во время печати появляется сообщение, показанное справа. Нажмите **DISP/BACK**, чтобы отменить печать до того, как будут напечатаны все фотографии (в зависимости от принтера, печать может прекратиться до завершения печати текущей фотографии).

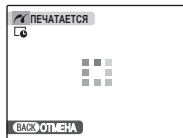

Если печать прервана, нажмите **▶**, чтобы отключить фотокамеру и снова ее включить.

● Отсоединение фотокамеры

Убедитесь, что на дисплее не показывается "ПЕЧАТАЕТСЯ", и нажмите **▶**, чтобы выключить фотокамеру. Отсоедините кабель USB.

← Примечания

- Распечатайте фотографии из внутренней памяти или с карты памяти, которая форматировалась в фотокамере.
- Если принтер не поддерживает печать данных, то опция **ПЕЧАТЬ С ДАТОЙ** будет недоступна в меню PictBridge, а дата не будет печататься на фотографиях в режиме задания печати DPOF.
- При печати фотографий через прямое USB-соединение размер и качество печати определяется согласно установкам принтера по умолчанию.

Создание задания печати DPOF



Опция  **РАСПЕЧАТАТЬ (DPOF)** в меню показа может использоваться для создания цифрового “задания печати” для PictBridge-совместимых принтеров (стр. 43) или поддерживающих DPOF устройств.

DPOF

DPOF (Digital Print Order Format) является стандартом, который позволяет осуществлять печать фотографий на основании заданий печати, сохранённых во внутренней памяти или на карте памяти. Информация в команде включает, какие фотографии необходимо печатать и количество экземпляров каждой из этих фотографий.



■ С ДАТОЙ / БЕЗ ДАТЫ

Для изменения задания печати DPOF выберите  **РАСПЕЧАТАТЬ (DPOF)** в меню показа кадров и нажмите селекторную кнопку вверх или вниз для выделения **С ДАТОЙ ** или **БЕЗ ДАТЫ**.

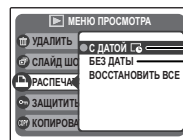

С ДАТОЙ : Печатает дату съемки на photographиях.

БЕЗ ДАТЫ: Печатает фотографии без даты съемки.

Нажмите **MENU/OK** и выполните описанные ниже операции.

- 1 Нажмите селекторную кнопку влево или вправо, чтобы показать фотографию, которую Вы хотите поместить в задание печати или убрать из задания печати.



- 2** Нажмите селекторную кнопку вверх или вниз для выбора количества копий экземпляров (до 99). Чтобы убрать фотографию из задания печати, нажимайте селекторную кнопку вниз до тех пор, пока количество экземпляров не будет 0.



Общее количество фотографий для печати

Количество экземпляров

- 3** Повторите действия 1–2 для завершения формирования задания печати. Нажмите **MENU/OK** для сохранения задания печати после завершения установки или нажмите **DISP/BACK** для выхода из этого режима без изменения задания печати.



- 4** Общее количество печатаемых фотографий показывается на дисплее. Нажмите **MENU/OK**, чтобы выйти из этого режима.



Фотографии в текущем задании печати обозначаются иконкой  во время показа кадров.

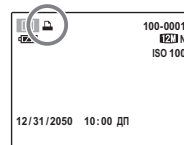

■ ВОССТАНОВИТЬ ВСЕ

Чтобы отменить текущую команду печати, выберите **ВОССТАНОВИТЬ ВСЕ** в меню **РАСПЕЧАТАТЬ (DPOF)**. На дисплее появится подтверждение, показанное на рисунке справа; нажмите **MENU/OK**, чтобы убрать все фотографии из задания печати.

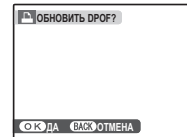

☛ Примечания

- Извлеките карту памяти, чтобы создать или изменить задание печати для фотографий во внутренней памяти.
- Задание печати может содержать не более 999 фотографий.
- Если вставляется карта памяти с заданием печати, созданным на другой фотокамере, на дисплее появится сообщение, показанное на рисунке справа. Нажатие **MENU/OK** отменяет это задание печати; новое задание печати должно быть создано заново в соответствии с описанным выше порядком.

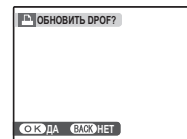

Просмотр изображений на компьютере

Входящая в комплект программа FinePixViewer может использоваться для копирования фотографий на компьютер, где фотографии можно хранить, просматривать, группировать и печатать. Перед тем, как начать работу, установите FinePixViewer, как описано ниже. Последнюю версию программы FinePixViewer можно загрузить на сайте <http://www.fujifilm.com/>. *Не подключайте фотокамеру к компьютеру до завершения установки.*

Установка FinePixViewer

Программа FinePixViewer доступна в версии для Windows (FinePixViewer S) и в версии для Macintosh (FinePixViewer). Инструкции по установке для Windows находятся на страницах 49–51, инструкции по установке для Macintosh - на страницах 52–53.

Установка FinePixViewer S: Windows

1 Компьютер должен соответствовать следующим системным требованиям:

ОС	Установленные версии Windows Vista, Windows XP Home Edition, Windows XP Professional (Service Pack 2) или Windows 2000 Professional (Service Pack 4)*
ЦП	<ul style="list-style-type: none">• Windows Vista: 800 МГц Pentium 4 или выше (рекомендуется 3 ГГц Pentium 4 или выше)• Windows XP: 800 МГц Pentium 4 или выше (рекомендуется 2 ГГц Pentium 4 или выше)• Windows 2000: 200 МГц Pentium или выше
RAM	<ul style="list-style-type: none">• Windows Vista: 512 Мб или выше (рекомендуется 1 Гб или выше)• Windows XP: 512 Мб и выше• Windows 2000: 128 Мб или выше
Свободное место на диске	Для установки требуется минимум 450 Мб и 600 Мб для работы программы FinePixViewer (15 Гб и выше рекомендуется для работы в среде Windows Vista, 2 Гб и выше рекомендуется для работы в среде Windows XP)
Видео	800 × 600 пикселей и выше с 16-битным или более качественным цветом (рекомендуется 1024 × 768 пикселей с 32-битным цветом)
Прочее	<ul style="list-style-type: none">• Рекомендуется наличие встроенного USB-порта. При использовании USB-портов другого типа надежная работа не гарантируется.• Для использования средств интернет-поддержки программы FinePix требуется подключение к Интернету (56 кбит/с или выше); для использования функций электронной почты требуется подключение к Интернету и программы для работы с электронной почтой.

* Для проверки, совместима ли программа FinePixViewer с системой Windows® 7, посетите сайт <http://www.fujifilm.com/support/download/camera/software/>.

Меры предосторожности

Другие версии Windows не поддерживаются. Нормальная работа не гарантируется на компьютерах, собранных пользователем, а также на компьютерах с обновлением от более ранней версии Windows.

- 2 Запустите компьютер. Прежде чем продолжить, войдите в систему с правами администратора.
- 3 Закройте все работающие приложения и вставьте установочный диск в дисковод CD-ROM.

Windows Vista

Если появляется диалоговое окно автозапуска, щелкните по файлу **SETUP.exe**. После этого откроется диалоговое окно "Управление учетными записями пользователей"; нажмите **Разрешить**.

Программа установки запустится автоматически; нажмите **Installing FinePixViewer** (Установить FinePixViewer) и выполните инструкции на экране для установки FinePixViewer S. Имейте в виду, что во время установки может потребоваться установочный диск Windows.

Если программа установки не запускается автоматически

Если программа установки не запускается автоматически, выберите **Компьютер** или **Мой компьютер** в меню Пуск (Windows Vista/XP) или дважды щелкните по значку **Мой компьютер** на рабочем столе (Windows 2000), затем дважды щелкните по значку **FINEPIX**, чтобы открыть окно установочного диска FINEPIX, и дважды щелкните по файлу **SETUP** или **SETUP.exe**.

- 4 Если появляется запрос на установку Windows Media Player или DirectX, следуйте инструкциям на экране для завершения установки.
- 5 Если появится соответствующий запрос, уберите установочный диск из CD-ROM и щелкните **Restart** (Перезагрузить) для перезагрузки компьютера. Храните установочный диск в сухом месте, защищенном от прямых солнечных лучей, на случай повторной установки программы. Номер версии напечатан вверху наклейки на диске для ссылки при обновлении программы или при обращении в центр поддержки заказчиков.

Установка завершена. Перейдите к разделу “Подключение фотокамеры” на странице 54.

Установка FinePixViewer: Macintosh

1 Компьютер должен соответствовать следующим системным требованиям:

ЦП	PowerPC или Intel
ОС	Предустановленная версия Mac OS X версии 10.3.9–10.5 (смотрите http://www.fujifilm.com для получения более подробной информации)
RAM	256 Мб и выше
Свободное место на диске	Минимум 200 Мб для установки и 400 Мб для работы программы FinePixViewer
Видео	800 x 600 пикселей и выше в режиме нескольких тысяч цветов или выше
Прочее	<ul style="list-style-type: none"> • Рекомендуется наличие встроенного USB-порта. При использовании USB-портов другого типа надежная работа не гарантируется. • Для использования средств интернет-поддержки программы FinePix требуется подключение к Интернету (56 кбит/с или выше); для использования функций электронной почты требуется подключение к Интернету и программы для работы с электронной почтой.

2 После запуска компьютера закройте все работающие приложения и вставьте установочный диск в дисковод CD-ROM. Дважды щелкните по значку **FinePix CD** на рабочем столе и дважды щелкните по значку **Installer for Mac OS X** (Установка на Mac OS X).

3 Откроется диалоговое окно установки; нажмите **Installing FinePixViewer** (Установка программы FinePixViewer), чтобы начать установку. Введите имя и пароль администратора при запросе и нажмите **OK** (ДА), затем следуйте инструкциям на экране для установки программы FinePixViewer. Нажмите **Exit** (Выход), чтобы выйти из программы после завершения установки.

- 4** Извлеките установочный диск из привода CD-ROM. Извлечение диска может быть заблокировано при работающей программе Safari; при необходимости закройте программу Safari перед извлечением диска. Храните установочный диск в сухом месте, защищенном от прямых солнечных лучей на случай повторной установки программы. Номер версии напечатан вверху наклейки на диске для ссылки при обновлении программы или при обращении в центр поддержки заказчиков.
- 5** Выберите **Applications** в меню Finder **Go**, чтобы открыть каталог приложения. Дважды щелкните иконку **Image Capture** (Захват изображения) и выберите **Preferences...** (Предпочтения...) из меню Захват изображения.

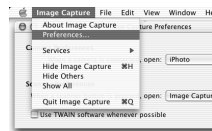

Откроется диалоговое окно настроек программы захвата изображений. Выберите **Other...** (Другое...) в меню **When a camera is connected, open** (Открыть при подключении фотокамеры), затем выберите **FPVBridge** в папке "Applications/FinePixViewer" и нажмите **Open** (Открыть).



Нажмите **Quit Image Capture** (Закреть программу Захват изображений) в меню приложения Захват изображений.

Установка завершена. Перейдите к разделу "Подключение фотокамеры" на странице 54.

Подключение фотокамеры

1 Если изображения, которые нужно копировать, содержатся в карте памяти, вставьте карту в фотокамеру (стр. 8). При отсутствии карты памяти в фотокамере изображения будут копироваться из ее внутренней памяти.

⚠ Меры предосторожности

Сбой питания в ходе передачи может привести к потере данных или повреждению внутренней памяти или карты памяти. Проверьте уровень заряда батареи.

2 Выключите фотокамеру и подсоедините входящий в комплект кабель USB, как показано на рисунке, вставляя контакты до конца. Подсоедините фотокамеру непосредственно к компьютеру; не подключайте ее к USB - концентратору или клавиатуре.

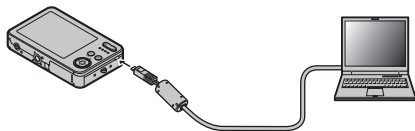

⚡ Примечание

Подключенная к компьютеру фотокамера не отключается автоматически.

3 Нажмите кнопку **▶** на одну секунду, чтобы включить фотокамеру. Программа FinePixViewer запустится автоматически, откроется окно “Помощника сохранения изображений”. Следуйте инструкциям на экране для копирования изображений в память компьютера. Чтобы выйти без копирования изображений, нажмите **ОТМЕНА**.

⚠ Меры предосторожности

Если программа FinePixViewer не запускается автоматически, она может быть неправильно установлена. Отсоедините фотокамеру и переустановите программу.

Более подробную информацию по работе с программой FinePixViewer см. в справке **How to Use FinePixViewer** (Как работать) с программой FinePixViewer в меню **Help** (Справка) программы FinePixViewer.

Меры предосторожности

- Используйте только те карты памяти, которые были отформатированы в фотокамере и содержат кадры, снятые данной фотокамерой. При наличии большого количества изображений в установленной карте памяти, программа FinePixViewer может запускаться с задержкой, а также могут возникнуть проблемы с импортированием и сохранением изображений. Используйте адаптер чтения карт памяти для передачи изображений.
- Прежде чем выключить фотокамеру, отсоединить кабель USB или вынуть карту памяти, убедитесь в том, что индикатор не горит. Невыполнение данного требования может привести к потере данных или повреждению внутренней памяти или карты памяти.
- Отсоединяйте фотокамеру от компьютера перед установкой или извлечением карт памяти.
- В некоторых случаях доступ к фотографиям, сохранённым на сетевом сервере с использованием FinePixViewer таким же образом, как на отдельном компьютере, может быть невозможен.
- Пользователь оплачивает все расходы, связанные с услугами телефонной компании или сервис-провайдера Интернета, при использовании услуг, которые требуют подключения к Интернету.

Отсоединение фотокамеры

После того, как Вы удостоверитесь в том, что индикатор выключен, следуйте инструкции на экране, чтобы выключить фотокамеру и отсоединить кабель USB.

Удаление программы FinePixViewer

Удаление программы FinePixViewer производится перед ее переустановкой или, когда она больше не нужна. После выхода из FinePixViewer и отсоединения фотокамеры перетащите папку “FinePixViewer” из “Applications” (“Приложения”) в Корзину и выберите **Empty Trash** (Очистить корзину) в меню **Finder** (Macintosh), или откройте панель управления и воспользуйтесь “Programs and Features” (“Программы и компоненты”) (Windows Vista) или “Add/Remove Programs” (“Установка или удаление программ”) (другие версии Windows), чтобы удалить FinePixViewer. При работе в среде Windows появятся одно или два диалоговых окна с запросом на подтверждение; прочтите внимательно их содержание перед тем, как нажать **OK**.

Меню съемки

Меню съемки используется для настройки установок для различных условий съемки.

Использование меню съемки

- 1 Нажмите **MENU/OK** для показа на дисплее меню съемки.



← Примечание

Показываемые в меню съемки опции различаются в зависимости от режима съемки.

- 2 Нажмите селекторную кнопку вверх или вниз для выбора элемента меню.



- 3 Нажмите селекторную кнопку вправо для показа опций для выделенного элемента.

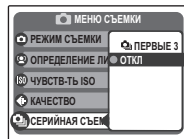

- 4 Нажмите селекторную кнопку вверх или вниз для выбора желаемой опции.





- 5 Нажмите **MENU/OK** для выбора выделенной опции.



Опции меню съемки

Элемент меню	Описание	Опции	Установка по умолчанию	
РЕЖИМ СЪЕМКИ	Выберите режим СЪЕМКИ в зависимости от типа предмета (стр. 28).			
ОПРЕДЕЛЕНИЕ ЛИЦА	Включите или выключите интеллектуальную функцию обнаружения лица (стр. 19).	ВКЛ / ОТКЛ	ВКЛ	
ЧУВСТВ-ТЬ ISO	Настраивает чувствительность ISO (стр. 58). Выбирайте более высокую величину при плохой освещенности предмета.	АВТО / 3200 / 1600 / 800 / 400 / 200 / 100	АВТО	
КАЧЕСТВО	Для выбора размера и качества изображения (стр. 59).	FinePix J27 / FinePix J28 / FinePix J29	F / N / 3:2 / / / /	N
		FinePix J30 / FinePix J32 / FinePix J37	F / N / 3:2 / / / /	N
ЭКСПОКОРРЕКЦИЯ	Регулируется экспозиция для ярких, темных и высококонтрастных сцен (стр. 60).	-2 EV до +2 EV с шагом 1/3 EV	±0	
БАЛАНС БЕЛОГО	Регулируется цвет для различных источников света (стр. 61).	АВТО / / / / /	АВТО	
СЕРИЙНАЯ СЪЕМКА	Этот режим производит съемку серии фотографий (стр. 62).	/ ОТКЛ	ОТКЛ	
ПАРАМЕТРЫ	Производит установку основных параметров фотокамеры, таких как выбор языка и установка времени и даты (стр. 71).	/ / /	—	

ISO ЧУВСТВ-ТЬ ISO

Настройка чувствительности фотокамеры в зависимости от освещения с помощью функции . Более высокие величины могут использоваться для уменьшения размытости при плохом освещении; однако заметьте, что на фотографиях, сделанных с высокой чувствительностью, могут появляться крапинки. При выборе **АВТО** фотокамера автоматически настроит чувствительность в соответствии с условиями съемки. Установки, кроме **АВТО**, обозначаются значком на дисплее при использовании функции .

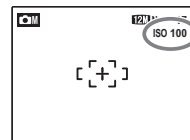

🔊 КАЧЕСТВО

Выберите размер и качество для записи фотографий. Большие фотографии можно печатать больших размеров без потери качества; уменьшенные фотографии занимают меньше памяти, что позволяет снять больше фотографий.

Опция	Печать размером до
12M F , 10M F , 12M N , 10M N	31 × 23 см (10M) или 31 × 21 см (11M 3:2/9M 3:2). Выберите 12M F/10M F для печати высокого качества, 11M 3:2/9M 3:2 для аспектного отношения 3 : 2.
11M 3:2 , 9M 3:2	
6M , 5M	22 × 16 см
3M	17 × 13 см
2M	14 × 10 см
03M	5 × 4 см. Подходят для отправки по электронной почте или для веб-страниц.

Количество фотографий, которые можно сделать с текущими установками (стр. 90), показывается на дисплее справа от иконки качества изображения. Параметры качества изображения, с которым фотокамера может выполнять запись, см. в меню съемки (см. стр. 57).

🔊 Аспектное отношение

Фотографии, сделанные с установкой качества изображения **11M 3:2/9M 3:2**, имеют аспектное отношение 3 : 2, что соответствует кадру 35 мм пленки. Фотографии, сделанные с другими установками, имеют аспектное отношение 4 : 3.



4:3



3:2

👉 Примечание

Качество изображения не сбрасывается на заданное по умолчанию при выключении фотокамеры или выборе другого режима съемки.

🔍 ЭКСПОКОРРЕКЦИЯ

Пользуйтесь коррекцией экспозиции при съемке очень ярких, очень темных или высококонтрастных предметов.

Выберите положительные (+) величины для увеличения экспозиции



Выберите отрицательные (-) величины для уменьшения экспозиции



🔍 Выбор величины коррекции экспозиции

- **Предметы, освещенные сзади:** выберите величину от $+2/3$ EV до $+1 2/3$ EV (объяснение термина "EV", смотрите в Глоссарий на странице 89)



- **Предметы с высоким коэффициентом отражения или очень яркие сцены** (например, заснеженные поля): $+1$ EV









- **Для сцен, в основном содержащих небо:** $+1$ EV
- **Предметы в свете прожектора** (особенно при фотографировании на темном фоне): $-2/3$ EV
- **Предметы с низким коэффициентом отражения** (сосны или деревья с темной листвой): $-2/3$ EV

👉 Примечание

При установках, кроме ± 0 , на дисплее появляется иконка 📷. Коррекция экспозиции не сбрасывается при выключении фотокамеры; для восстановления нормальной экспозиции выберите величину ± 0 .

WB БАЛАНС БЕЛОГО

Для получения естественных цветов выберите установку, которая подходит источнику света (термин “баланс белого” объясняется в Глоссарии. на странице 89).

Опция	Описание
АВТО	Баланс белого настраивается автоматически.
	Для съемки предметов под прямым солнечным светом.
	Для съемки предметов в тени.
	Для съемки при освещении лампами дневного света.
	Для съемки при освещении “белыми теплыми” флуоресцентными лампами.
	Для съемки при освещении “белыми холодными” флуоресцентными лампами.
	Для съемки при освещении лампами накаливания.

Если установка **АВТО** не дает необходимых результатов (например, при съемке с близкого расстояния), выберите опцию, которая соответствует источнику света.

← Примечание

Результаты различаются в зависимости от условий съемки. После съемки включите показ кадров, чтобы проверить цвет фотографий на дисплее.

☺ СЕРИЙНАЯ СЪЕМКА (Серийная съемка)

Выберите  ПЕРВЫЕ 3 для запечатления движения в серии фотографий. Пока нажата кнопка затвора, фотокамера сделает до трех фотографий.

👉 Примечания

- Частота смены кадров зависит от скорости затвора.
- Фокус и экспозиция определяются по первому кадру в каждой серии.
- Количество фотографий, которые могут быть записаны, зависит от доступной памяти. Для записи фотографий может потребоваться дополнительное время после прекращения съемки. Фотографии показываются на дисплее, пока выполняется запись.



Меню показа

Меню показа используется для управления фотографиями во внутренней памяти или на карте памяти.

Использование меню показа

1 Нажмите , чтобы войти в режим показа (стр. 33).



2 Нажмите **MENU/OK** для отображения на дисплее меню показа.



3 Нажмите селекторную кнопку вверх или вниз для выбора элемента меню.



4 Нажмите селекторную кнопку вправо для показа опций для выделенного элемента.

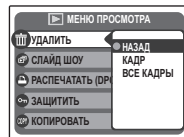

5 Нажмите селекторную кнопку вверх или вниз для выбора желаемой опции.











6 Нажмите **MENU/OK** для выбора выделенной опции.



Опции меню показа

Доступны следующие опции:

Опция	Описание
 УДАЛИТЬ	Удаление всех выбранных фотографий (стр. 37).
 СЛАЙД ШОУ	Просмотр фотографий в режиме слайд шоу (стр. 65).
 РАСПЕЧАТАТЬ (DPOF)	Выбирает фотографии для печати на устройствах совместимых с DPOF и PictBridge (стр. 44).
 ЗАЩИТИТЬ	Защищает фотографии от случайного удаления (стр. 66).
 КОПИРОВАТЬ	Копирует фотографии с внутренней памяти на карту памяти и обратно (стр. 67).
 ПОВОРОТ КАДРА	Поворачивает фотографии (стр. 69).
 КАДРИРОВАНИЕ	Создает обрезанные копии фотографий (стр. 70).
 ПАРАМЕТРЫ	Осуществляет основные установки фотокамеры (стр. 71).

📺 СЛАЙД ШОУ

Показ фотографий в автоматизированном режиме слайд шоу. Выберите тип слайд шоу и нажмите **MENU/OK** для начала показа. В любое время во время показа слайдов нажмите **DISP/BACK** для просмотра справки на экране дисплея. При появлении видеофрагмента показ видеофрагмента начнется автоматически, а показ слайдов возобновится после окончания видеофрагмента. Слайд шоу можно закончить в любое время нажатием кнопки **MENU/OK**.

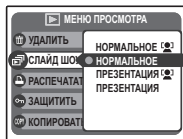

👉 Примечание

Во время слайд шоу фотокамера не отключается автоматически.

Опция	Описание
НОРМАЛЬНОЕ	Нажмите селекторную кнопку влево или вправо, чтобы перейти к предыдущему кадру или перейти на следующий. Выберите ПРЕЗЕНТАЦИЯ , для постепенной смены одного кадра другим.
ПРЕЗЕНТАЦИЯ	
НОРМАЛЬНОЕ [👤]	Как и в предыдущем режиме, только фотокамера увеличивает лица, выбранные интеллектуальной функцией обнаружения лица (стр. 19).
ПРЕЗЕНТАЦИЯ [👤]	

ЗАЩИТИТЬ

Защищает фотографии от случайного удаления. Доступны следующие опции:

■ КАДР

Защищает выбранные фотографии

- 1 Нажмите селекторную кнопку влево или вправо, чтобы показать на дисплее нужную фотографию.

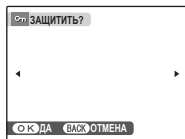

Фотография не защищена

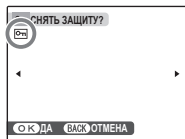

Фотография защищена

- 2 Нажмите **MENU/OK** для защиты фотографии. Если фотография уже защищена, нажатие **MENU/OK** снимет защиту с фотографии.



- 3 Повторите действия 1 – 2, чтобы защитить другие изображения. Нажмите **DISP/BACK** для выхода из режима после окончания операции.



■ ВЫБРАТЬ ВСЕ

Нажмите **MENU/OK** для защиты всех фотографий, или нажмите **DISP/BACK** для выхода из режима без изменения статуса фотографий.

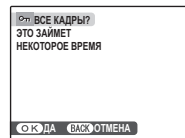

■ ВОССТАНОВИТЬ ВСЕ

Нажмите **MENU/OK** для снятия защиты всех фотографий или нажмите **DISP/BACK** для выхода из режима без изменения статуса фотографий.

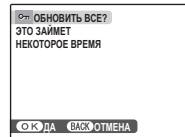

Если количество изменяемых фотографий слишком большое, во время этой операции на дисплее появится показанная справа информация. Нажмите **DISP/BACK** для выхода из режима до окончания операции.



Меры предосторожности

Защищенные фотографии будут удалены при форматировании карты памяти или внутренней карты (стр. 75).

КОПИРОВАТЬ

Копирует фотографии с внутренней памяти на карту памяти и обратно.

- 1** Нажмите селекторную кнопку для выделения **IN ВСТР.**

П-ТЬ → **SD КАРТА** (для копирования с встроенной памяти на карту памяти) или **SD КАРТА** → **IN ВСТР.** **П-ТЬ** (для копирования с карты памяти на встроенную память).



- 2** Нажмите селекторную кнопку вправо для показа опций для выделенного элемента.



- 3** Нажмите селекторную кнопку вверх или вниз для выбора **КАДР** или **ВСЕ КАДРЫ**.



- 4** Нажмите кнопку **MENU/OK**.



Рекомендация: Копирование фотографий с внутренней памяти на карту памяти и обратно

Чтобы скопировать фотографии с карты на карту, вставьте карту-источник и скопируйте фотографии во внутреннюю память, затем извлеките карту-источник, вставьте новую карту, на которую будут копироваться фотографии, и скопируйте на нее фотографии с внутренней памяти.

■ КАДР

Копирует выбранные кадры.

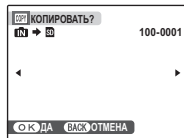

1 Нажмите селекторную кнопку влево или вправо, чтобы показать на дисплее нужную фотографию.



2 Нажмите **MENU/OK**, чтобы скопировать фотографию.



3 Повторите действия 1 – 2, чтобы скопировать дополнительные изображения. Нажмите **DISP/BACK** для выхода из режима после окончания операции.



■ ВСЕ КАДРЫ

Нажмите **MENU/OK** для копирования всех фотографий или нажмите **DISP/BACK** для выхода из режима без копирования фотографий.

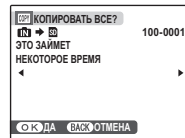

⚠ Меры предосторожности

- Копирование прекращается, когда полностью заполняется память карты, на которую производится копирование.
- Информация печати DPOF не копируется (стр. 46).

🔄 ПОВОРОТ КАДРА

По умолчанию, фотографии, сделанные в портретной ориентации, показываются в широкой ориентации.

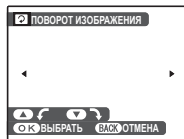

Воспользуйтесь этой опцией для правильной ориентации фотографий на мониторе. Она не влияет на фотографии, показываемые на компьютере или другом устройстве.

👉 Примечания

- Защищенные фотографии поворачивать нельзя. Снимите защиту перед поворотом фотографий (стр. 66).
- Фотокамера может не поворачивать фотографии, снятые на других устройствах.

Чтобы повернуть фотографию, покажите её на дисплее и выберите 🔄 **ПОВОРОТ КАДРА** в меню показа (стр. 63).

- 1 Нажмите селекторную кнопку вниз для поворота фотографии по часовой стрелке на 90°, нажмите вверх для поворота на 90° против часовой стрелки.



- 2 Нажмите **MENU/OK** для подтверждения операции (чтобы выйти из режима, не поворачивая фотографию, нажмите **DISP/BACK**).



В следующий раз, когда будет показана эта фотография, она автоматически будет повернута.

☉ КАДРИРОВАНИЕ

Для создания обрезанной копии фотографии, включите показ кадров и выберите

☉ КАДРИРОВАНИЕ в меню показа (стр. 63).

- 1 Нажимайте кнопку увеличения или уменьшения масштаба, и воспользуйтесь селекторной кнопкой для просмотра по этой фотографии до тех пор, пока на дисплее не будет показываться нужная ее часть (чтобы выйти и перейти к покадровому показу без создания обрезанной копии, нажмите **DISP/BACK**).



- 2 Нажмите **MENU/OK**. Появится подтверждающее окно.

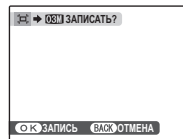

Размер копии показан сверху; если размер - **03M**, то **OK** показывается желтым. Чем больше обрезанная фотография, тем больше копия; все копии имеют аспектное отношение 4 : 3.

- 3 Нажмите **MENU/OK** для сохранения обрезанной копии как отдельного файла.



Меню установки параметров

Использование меню

1 Отобразите меню установки параметров.

1.1 Нажмите **MENU/OK** для показа на дисплее меню для текущего режима.



1.2 Нажмите селекторную кнопку вверх или вниз для выделения **SET ПАРАМЕТРЫ**.



1.3 Нажмите селекторную кнопку вправо для показа меню установки параметров.

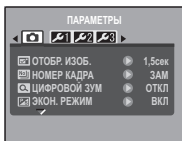

2 Выберите страницу.

2.1 Нажмите селекторную кнопку влево или вправо для выбора страницы.



2.2 Нажмите селекторную кнопку вниз для входа в меню.



3 Отрегулируйте настройки.

3.1 Нажмите селекторную кнопку вверх или вниз для выделения элемента меню.



3.2 Нажмите селекторную кнопку вправо для показа опций для выделенного элемента.

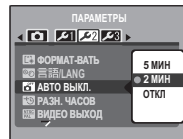





















3.3 Нажмите селекторную кнопку вверх или вниз для выделения опции.



3.4 Нажмите **MENU/OK** для выбора выделенной опции.



Опции меню установки параметров

	Элемент меню	Описание	Опции	Установка по умолчанию
	 ОТОБР. ИЗОБ.	Выбирает продолжительность показа фотографии после съемки (стр. 73).	3 сек / 1,5 сек / ОТКЛ	1,5 сек
	 НОМЕР КАДРА	Выбирает названия файлов (стр. 73).	ЗАМ / ЗАМЕНА	ЗАМ
	 ЦИФРОВОЙ ЗУМ	Включает или выключает цифровой зум (стр. 74).	ВКЛ / ОТКЛ	ОТКЛ
	 ЭКОН. РЕЖИМ	Включает или выключает экономичный режим дисплея (стр. 74).	ВКЛ / ОТКЛ	ВКЛ
	 ДАТА/ВРЕМЯ	Устанавливает часы фотокамеры (стр. 13).	—	—
	 УРОВ. ГРОМКОСТИ	Отрегулируйте уровень громкости работы элементов управления фотокамеры.	🔊 (высокий) / 🔊 (средний) / 🔊 (низкий) / 🔊 ОТКЛ (отключен)	🔊
	 ГРОМК. ЗАТВ.	Отрегулируйте уровень громкости работы затвора.		
	 ГРОМК. ВОСП.	Регулирует громкость затвора, элементов управления и показа (стр. 74).	—	7
	 ЯРКОСТЬ LCD	Регулирует яркость ЖК-дисплея (стр. 74).	—	0
	 ФОРМАТ-ВАТЬ	Форматирует внутреннюю память или карту памяти (стр. 75).	—	—
	 言語/LANG.	Выбирает язык (стр. 13).	Смотрите страницу 93	ENGLISH
	 АВТО ВЫКЛ.	Выбирает время задержки автоматического выключения питания (стр. 75).	5 МИН / 2 МИН / ОТКЛ	2 МИН
	 РАЗН. ЧАСОВ	Устанавливает часы на местное время (стр. 76).	 / 	
	 ВИДЕО ВЫХОД	Выбирает режим видео для подсоединения телевизора (стр. 42).	NTSC / PAL	—
	 ВОССТАНОВИТЬ	Меняет все установки кроме Номера кадра, ДАТА/ВРЕМЯ , РАЗН. ЧАСОВ и ВИДЕО ВЫХОД на установки производителя. На дисплее появится подтверждающее окно, нажмите селекторную кнопку влево или вправо для выделения ДА и нажмите MENU/OK .	—	—

ОТОБР. ИЗОБ.

Выберите любую опцию, кроме **ОТКЛ.**, для показа фотографий на дисплее после съёмки. Фотографии будут отображаться в течение 1,5 секунд (**1,5сек**) или 3 секунд (**3сек**).

НОМЕР КАДРА

Новые фотографии сохраняются в файлах изображений с использованием 4-значного номера файла, образованного путем добавления единицы к последнему использованному номеру файла. Номер файла показывается во время показа кадров, как показано на рисунке справа. **НОМЕР КАДРА** определяет, сбрасывается ли нумерация файлов на 0001, когда вставляется новая карта памяти, форматируется текущая карта памяти или внутренняя память.

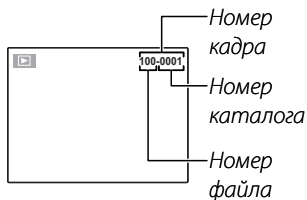

- **ЗАМ:** Нумерация продолжается с последнего использованного файла или первого свободного номера файла, в зависимости от того, что выше. Выберите эту опцию для уменьшения количества фотографий с одинаковыми номерами файлов.
- **ЗАМЕНА:** Нумерация сбрасывается на 0001 после форматирования или вставления новой карты памяти.

Примечания

- Если номер кадра достигает 999-9999, освобождение затвора будет отключено (стр. 87).
- Выбор  **ВОССТАНОВИТЬ** (стр. 72) не сбрасывает нумерацию кадров.
- Номера фотографий, сделанных другими фотокамерами, могут отличаться.

ЦИФРОВОЙ ЗУМ

Если выбрана опция **ВКЛ**, нажатие **T** при максимальном положении оптического зума включит цифровой зум, сильнее увеличивая изображение. Для отмены цифрового зума, уменьшите увеличение до положения минимального оптического зума и нажмите **W**.

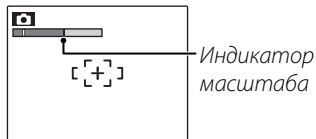

Индикатор масштаба,
ЦИФРОВОЙ ЗУМ ОТКЛ

Индикатор масштаба,
ЦИФРОВОЙ ЗУМ ВКЛ

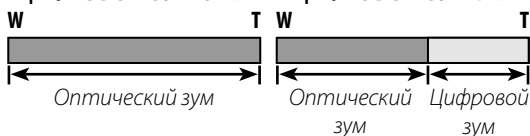

Меры предосторожности

Цифровой зум делает фотографии худшего качества, чем оптический зум.

ЭКОН. РЕЖИМ

Если выбрать **ВКЛ**, для экономии энергии яркость дисплея снизится, если в течение нескольких секунд не будет производиться никаких действий. Полную яркость дисплея можно восстановить нажатием кнопки затвора наполовину. Дисплей не тускнеет в режиме видеофрагментов или во время показа изображений.

ГРОМК. ВОСП

Нажмите селекторную кнопку вверх или вниз для выбора громкости при показе видеофрагментов и нажмите кнопку **MENU/OK**, чтобы выбрать эту опцию.



ЯРКОСТЬ LCD

Нажмите селекторную кнопку вверх или вниз для выбора яркости дисплея и нажмите **MENU/OK**, чтобы выбрать эту опцию.

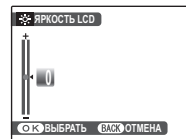

ФОРМАТ-ВАТЬ

Форматирует внутреннюю память или карту памяти. Если вставлена карта памяти, то на дисплее появится **SD** в окне, показанном справа, и эта опция произведет форматирование карты памяти. При отсутствии карты памяти на дисплее появится **IN**, и эта функция произведет форматирование внутренней памяти. Нажмите селекторную кнопку влево, чтобы выделить **ДА**, и нажмите **MENU/OK** для начала форматирования.

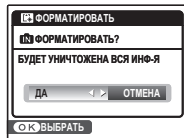

Меры предосторожности

- Все данные, включая защищенные фотографии, будут удалены. Не забывайте копировать необходимые фотографии на компьютер или другое устройство.
- Не открывайте отсек аккумуляторной батареи в процессе форматирования.

АВТО ВЫКЛ.

Выберите временной интервал, после которого фотокамера автоматически отключится, если не выполняются никакие действия. Установка более коротких интервалов продлевает заряд батареи; при выборе **ОТКЛ** фотокамеру необходимо выключать вручную. Имейте в виду, что независимо от выбранной опции фотокамера не отключится автоматически, если она подсоединена к принтеру (стр. 43) или компьютеру (стр. 54), а также при показе слайд шоу (стр. 65).

Рекомендация: Повторное включение фотокамеры

Чтобы повторно включить фотокамеру после автоматического выключения, нажмите кнопку **ON/OFF** или нажмите кнопку  примерно на одну секунду (стр. 12).

РАЗН. ЧАСОВ

Во время путешествия пользуйтесь этой опцией для мгновенного переключения часов фотокамеры со времени Вашего часового пояса на местное время в месте Вашего пребывания.

1 Укажите разницу во времени между местным часовым поясом и часовым поясом у Вас дома.

1.1 Нажмите селекторную кнопку вверх или вниз для выбора **← МЕСТНОЕ**.



1.2 Нажмите селекторную кнопку вправо для показа разницы во времени.

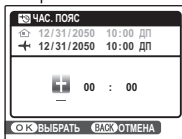

1.3 Нажмите селекторную кнопку влево или вправо для выделения +, -, часов или минут; нажмите вверх или вниз, чтобы изменить. Минимальный интервал изменения - 15 минут.



1.4 Нажмите **MENU/OK** после завершения установок.



2 Переключите между местным часовым поясом и часовым поясом у вас дома.

Чтобы установить часы фотокамеры на местное время, выделите **← МЕСТНОЕ** и нажмите **MENU/OK**. Для установки часов на время Вашего часового пояса, выберите **🏠 ДОМ**. Если Вы выбрали **← МЕСТНОЕ**, на дисплее на три секунды появится **←** после того, как фотокамера войдет в режим съемки, и дата будет показана желтым.

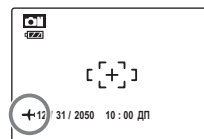

После изменения часовых поясов проверьте правильность даты и времени.

Дополнительные аксессуары

Фотокамера приспособлена для работы с различными устройствами производства FUJIFILM и других производителей.

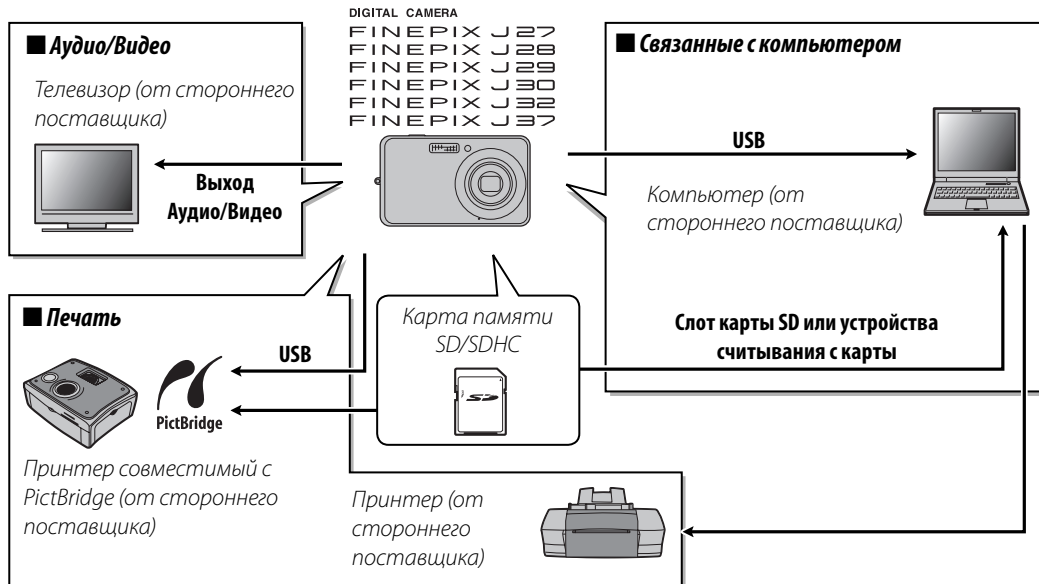

Аксессуары от Fujifilm

Доступны следующие дополнительные аксессуары от компании FUJIFILM. Для получения последней информации о доступных в Вашем регионе аксессуарах свяжитесь с местным представителем компании Fujifilm или посетите наш сайт http://www.fujifilm.com/products/digital_cameras/index.html.

- **Аккумуляторная литий-ионная батарея NP-45:** Дополнительные тонкие аккумуляторные батареи NP-45 можно приобрести при необходимости.
- **Кабель аудио/видео AV-C1:** используется для подключения фотокамеры к телевизору.

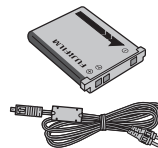

Устранение неисправностей

Питание и батарея

	Проблема	Возможная причина	Устранение	Страница
Подача питания	Фотокамера не включается.	Разряжена батарея.	Зарядите батарею или вставьте полностью заряженную запасную батарею.	4, 6
		Батарея установлена неправильно.	Правильно установите батарею, соблюдая полярность.	4
	Батарея слишком быстро разряжается.	Холодная батарея.	Прогрейте батарею, положив ее в карман или другое теплое место, и вставьте заново в фотокамеру непосредственно перед съемкой.	—
		Загрязнены контакты батареи.	Удалите загрязнение с контактов батареи мягкой сухой тканью.	—
		Фотокамера находится в режиме SR VIEW .	Выберите другой режим съемки.	29
	Батарея заряжалась много раз.	Наступил конец срока эксплуатации батареи. Приобретите новую батарею.	—	
Фотокамера неожиданно отключается.	Разряжена батарея.	Зарядите батарею или вставьте полностью заряженную запасную батарею.	4, 6	
Зарядное устройство	Зарядка не начинается.	Неправильно вставлена батарея.	Правильно установите батарею в зарядном устройстве.	4
		Батарея неправильно повернута.	Правильно установите батарею, соблюдая полярность.	4
		Загрязнены контакты батареи.	Удалите загрязнение с контактов батареи мягкой сухой тканью.	—
		Батарея заряжалась много раз.	Наступил конец срока эксплуатации батареи. Приобретите новую батарею. Если зарядка батареи все же не производится, обратитесь к своему торговому представителю FUJIFILM.	—
	Медленно происходит зарядка.	Слишком низкая температура.	Производите зарядку батареи при комнатной температуре.	7

Меню и сообщения на дисплее

Проблема	Возможная причина	Устранение	Страница
Меню и сообщения не на русском языке.	Русский язык не выбран в опции  言語/LANG. в меню установки параметров.	Выберите РУССКИЙ .	13

Съемка

Проблема	Возможная причина	Устранение	Страница	
Фотографируе- ние	Фотокамера не снимает, когда нажимается кнопка затвора.	Полностью заполнена память.	Вставьте новую карту памяти или удалите фотографии.	8, 37
		Память не отформатирована.	Отформатируйте внутреннюю память или карту памяти.	75
		Загрязнены контакты карты памяти.	Удалите загрязнение с контактов мягкой сухой тканью.	9
		Карта памяти повреждена.	Вставьте новую карту памяти.	8
		Разряжена батарея.	Зарядите батарею или вставьте полностью заряженную запасную батарею.	4, 6
		Фотокамера автоматически отключилась.	Включите фотокамеру.	12, 75
Дисплей потемнел после съемки.	Сработала вспышка.	Дисплей может темнеть, пока заряжается вспышка. Подождите, пока вспышка зарядится.	24	
Фокус	Фотокамера не фокусируется.	Предмет находится слишком близко к объективу.	Выберите режим макросъемки.	23
		Предмет находится слишком далеко от объектива.	Отмените режим макросъемки.	
		Предмет не подходит для автофокусирования.	Пользуйтесь блокировкой фокуса.	21



	Проблема	Возможная причина	Устранение	Страница
Интеллектуальная функция обнаружения лица	Интеллектуальная функция обнаружения лица недоступна.	Фотокамера находится в режиме съемки, в котором Интеллектуальная функция обнаружения лица недоступна.	Выберите другой режим съемки.	28
	Не обнаруживается лицо.	Лицо закрыто солнцезащитными очками, шляпой, длинными волосами или другими предметами.	Уберите препятствия.	19
		Лицо занимает лишь незначительную область кадра.	Измените композицию так, чтобы лицо занимало более значительную область кадра.	
		У фотографируемого человека голова наклонена или находится горизонтально.	Попросите его держать голову прямо.	
		Фотокамера наклонена.	Держите фотокамеру прямо.	15
	Лицо человека плохо освещено.	Производите съемку при ярком освещении.	—	
	Выбран не тот объект съемки.	Выбранный объект (человек) ближе к центру кадра, чем главный.	Заново скомпонуйте фотографию или выключите функцию обнаружения лица и поместите фотографию в кадр, используя блокировку фокуса.	21
Съемка с близкого расстояния	Режим макросъемки недоступен.	Фотокамера находится в режиме съемки, в котором режим макросъемки (съемки с близкого расстояния) недоступен.	Выберите другой режим съемки.	28

	Проблема	Возможная причина	Устранение	Страница
Вспышка	Вспышка не срабатывает.	Вспышка заряжается.	Подождите, пока вспышка зарядится.	17
		Фотокамера находится в режиме съемки, в котором вспышка не срабатывает.	Выберите другой режим съемки.	28
		Разряжена батарея.	Зарядите батарею или вставьте полностью заряженную запасную батарею.	4, 6
		Фотокамера в непрерывном режиме съемки.	Выберите ОТКЛ для СЕРИЙНАЯ СЪЁМКА .	62
		Фотокамера в бесшумном режиме.	Выключите бесшумный режим.	25
		Вспышка выключена (Ⓢ).	Выберите другой режим работы со вспышкой.	24
	Некоторые режимы работы со вспышкой недоступны.	Фотокамера находится в режиме съемки, в котором режимы работы со вспышкой недоступны.	Выберите другой режим съемки.	28
		Фотокамера в бесшумном режиме.	Выключите бесшумный режим.	25
	Вспышка не полностью освещает предмет.	Предмет находится за пределом радиуса действия вспышки.	Поместите предмет в пределах радиуса действия вспышки.	93
		Закрыто окно вспышки.	Держите фотокамеру правильно.	15
Проблемные фотографии	Фотографии размыты.	Загрязнен объектив.	Протрите объектив.	97
		Закрыт объектив.	Уберите лишние предметы, закрывающие объектив.	15
		Во время съемки появляется !AF , а рамки фокусировки показывается красным.	Проверьте фокус перед съемкой.	16, 21, 85
		Во время съемки показывается !σ .	Используйте вспышку или штатив.	24
	Фотографии в крапинку.	Высокая температура воздуха или плохо освещен предмет.	Это нормальное явление, не означающее неисправность. Выберите более низкую чувствительность.	58

Показ кадров

	Проблема	Возможная причина	Устранение	Страница
Фотографии	Зернистые фотографии.	Фотографии были сделаны фотокамерами других марок или моделей.	—	—
	Увеличение во время показа кадров недоступно.	Фотографии были сделаны с размером изображения 03M или фотокамерой другой марки или модели.	—	—
Аудио	При показе видеофрагментов отсутствует звук.	Слишком низкая громкость показа.	Отрегулируйте уровень громкости показа.	41, 74
		Был закрыт микрофон.	Держите фотокамеру правильно во время записи.	39
		Закрыт динамик.	Держите фотокамеру правильно во время показа.	41
Удаление	Выбранные фотографии не удаляются.	Некоторые фотографии, которые Вы хотите удалить, защищены.	Снимите защиту, используя то устройство, с помощью которого эта защита была установлена.	66
Номер кадра.	Нумерация кадров неожиданно сбрасывается.	Была открыта крышка отсека батареи при включенной фотокамере.	Выключите фотокамеру прежде, чем открыть крышку отсека батареи для замены батареи или установки карты памяти.	12, 73

Подключения

	Проблема	Возможная причина	Устранение	Страница
Телевизор	Нет изображения или звука.	Фотокамера неправильно подсоединена.	Подсоедините фотокамеру правильно.	42
		Во время воспроизведения видеофрагмента был подключен дополнительный аудио-/видеокабель.	Подсоедините кабель после окончания показа видеофрагмента.	41, 42
		Вход на телевизоре переключен на "TV".	Переключите вход на "VIDEO".	—
		Фотокамера не установлена на правильный видео стандарт.	Совместите установку  ВИДЕО ВЫХОД фотокамеры с телевизором.	42, 72
	Слишком низкий уровень громкости телевизора.	Отрегулируйте уровень громкости.	—	
Нет цвета.	Фотокамера не установлена на правильный видео стандарт.	Совместите установку  ВИДЕО ВЫХОД фотокамеры с телевизором.	42, 72	



	Проблема	Возможная причина	Устранение	Страница
Компьютер	Компьютер не распознает фотокамеру.	Фотокамера неправильно подсоединена.	Подсоедините фотокамеру правильно.	54
	Фотографии не печатаются.	Фотокамера неправильно подсоединена. Выключен принтер.	Подсоедините фотокамеру правильно. Включите принтер.	43 —
PictBridge	Печатается только один экземпляр.	Принтер не совместим с PictBridge.	—	—
	Не печатается дата.			

Разное









	Проблема	Возможная причина	Устранение	Страница
	Ничего не происходит, когда нажимается кнопка затвора.	Временная неисправность фотокамеры.	Извлеките и снова установите батарею.	4
		Разряжена батарея.	Зарядите батарею или вставьте полностью заряженную запасную батарею.	4, 6
	Камера не работает, как следует.	Временная неисправность фотокамеры.	Извлеките и снова установите батарею. Обратитесь к своему торговому представителю FUJIFILM в случае, если проблема не устраняется.	4
	Нет звука.	Фотокамера в бесшумном режиме.	Выключите бесшумный режим.	25

Предупреждающие сообщения и окна

На дисплее отображаются следующие предупреждения:

Предупреждение	Описание	Устранение
 (красный)	Батарея сильно разряжена.	Зарядите батарею или вставьте полностью заряженную запасную батарею.
 (мигающий красный)	Батарея полностью разряжена.	
	Медленная скорость затвора. Фотография может получиться размытой.	Используйте вспышку или установите фотокамеру на штатив.
!AF (показывается красным с красной рамкой фокусировки)	Фотокамера не фокусируется.	<ul style="list-style-type: none"> • Воспользуйтесь блокировкой фокуса для фокусирования на другом предмете, находящемся на таком же расстоянии, и поменяйте композицию фотографии (стр. 21). • Если предмет плохо освещен, попробуйте сфокусировать с расстояния примерно 2 м. • Используйте режим макросъемки для фокусировки с близкого расстояния.
!AE (мигающий красный)	Предмет слишком яркий или слишком темный. Фотография будет переэкспонированной или недоэкспонированной.	Если предмет темный, воспользуйтесь вспышкой.
ОШИБКА ФОКУСИРОВКИ	Неисправность фотокамеры.	Выключите фотокамеру и снова включите, стараясь не касаться объектива. Обратитесь к своему торговому представителю FUJIFILM в случае, если сообщение показывается снова.
ОШИБКА ЗУМА		
НЕТ КАРТЫ	Не вставлена карта памяти, когда выбрано КОПИРОВАТЬ в меню показа кадров.	Вставьте карту памяти.
КАРТА НЕ ОПРЕДЕЛЕНА	Карта памяти или внутренняя память не отформатированы.	Отформатируйте внутреннюю память или карту памяти (стр. 75).
	Загрязнены контакты карты памяти.	Удалите загрязнение с контактов мягкой сухой тканью. Если сообщение появляется снова, отформатируйте карту памяти (стр. 75). Если сообщение появляется снова, замените карту памяти.
	Неисправность фотокамеры.	Свяжитесь с торговым представителем FUJIFILM.
КАРТА ЗАЩИЩЕНА	Карта памяти заблокирована.	Снимите блокировку карты памяти (стр. 8).

Предупреждение	Описание	Устранение
ЗАНЯТ	Карта памяти неправильно отформатирована.	Воспользуйтесь фотокамерой для форматирования карты памяти (стр. 75).
ОШИБКА КАРТЫ	Карта памяти не отформатирована для использования в фотокамере.	Отформатируйте карту памяти (стр. 75).
	Загрязнены контакты карты памяти или карта памяти повреждена.	Удалите загрязнение с контактов мягкой сухой тканью. Если сообщение появляется снова, отформатируйте карту памяти (стр. 75). Если сообщение появляется снова, замените карту памяти.
	Неисправность фотокамеры.	Свяжитесь с торговым представителем FUJIFILM.
 ПАМЯТЬ ЗАПОЛНЕНА	Карта памяти или внутренняя память заполнены; фотографии нельзя записывать или копировать.	Вставьте новую карту памяти с большим объемом памяти или удалите фотографии.
 ПАМЯТЬ ЗАПОЛНЕНА ВНУТР. ПАМЯТЬ ЗАПОЛНЕНА ВСТАВЬТЕ НОВУЮ КАРТУ		
ОШИБКА ЗАПИСИ	Оставшейся памяти недостаточно для записи дополнительных фотографий.	Вставьте новую карту памяти с большим объемом памяти или удалите фотографии.
	Карта памяти или внутренняя память не отформатированы.	Отформатируйте внутреннюю память или карту памяти (стр. 75).
	Ошибка карты памяти или ошибка соединения.	Вставьте карту памяти заново или выключите и снова включите фотокамеру. Обратитесь к своему торговому представителю FUJIFILM в случае, если сообщение показывается снова.
ОШИБКА ЧТЕНИЯ	Файл поврежден или создан не с помощью этой фотокамеры.	Файл не может быть показан.
	Загрязнены контакты карты памяти.	Удалите загрязнение с контактов мягкой сухой тканью. Если сообщение появляется снова, отформатируйте карту памяти (стр. 75). Если сообщение появляется снова, замените карту памяти.
	Неисправность фотокамеры.	Свяжитесь с торговым представителем FUJIFILM.

Предупреждение	Описание	Устранение
НОМЕРА КАДРОВ ИЗРАСХОД	В фотокамере закончились номера кадров (текущий номер кадра 999-9999).	Отформатируйте карту памяти и выберите ЗАМЕНА для опции  НОМЕР КАДРА в меню  ПАРАМЕТРЫ . Сделайте фотографию для сброса нумерации кадров на 100-0001, затем вернитесь в меню  НОМЕР КАДРА и выберите ЗАМ .
СЛИШКОМ МНОГО КАДРОВ	В режиме сортировки по дате выбрана дата, для которой имеется более 4999 фотографий.	Выберите другую дату.
КАДР ЗАЩИЩЕН	Была сделана попытка удалить или повернуть защищённую фотографию.	Снимите защиту прежде, чем удалять или поворачивать фотографии.
 ИЗОБРАЖЕНИЙ НЕТ	Устройство-источник, выбранное в режиме показа кадров в меню КОПИРОВАТЬ не содержит фотографий.	Выберите другой источник.
 ИЗОБРАЖЕНИЙ НЕТ		
 МАСШТАБИРОВАНИЕ НЕВОЗМОЖНО	Была сделана попытка обрезать фотографию  .	Эти фотографии обрезать нельзя.
МАСШТАБИРОВАНИЕ НЕВОЗМОЖНО	Выбранная для обрезки фотография повреждена или создана не с помощью этой фотокамеры.	
ОШИБКА ФАЙЛА DPOF	Задание печати DPOF на текущей карте памяти содержит более 999 изображений.	Скопируйте фотографии на внутреннюю память и создайте новое задание печати.
DPOF НЕ МОЖЕТ БЫТЬ ВЫБРАН	Фотография не может быть отпечатана с использованием DPOF.	—
 DPOF НЕ МОЖЕТ БЫТЬ ВЫБРАН	Видеофрагменты нельзя отпечатать с использованием DPOF.	—
ПОВОРОТ НЕВОЗМОЖЕН	Фотографию нельзя повернуть.	—
 ПОВОРОТ НЕВОЗМОЖЕН	Видеофрагменты повернуть нельзя.	—
НАЖМИТЕ И УДЕРЖИВАЙТЕ КНОПКУ DISP, ЧТОБЫ ОТКЛЮЧИТЬ БЕСШУМ. РЕЖИМА	Была сделана попытка выбрать режим работы со вспышкой или отрегулировать громкость, когда фотокамера находилась в бесшумном режиме.	Выйдите из бесшумного режима прежде, чем выбрать режим работы со вспышкой или настроить громкость.
ОШИБКА СВЯЗИ	Произошла ошибка связи во время печати или копирования фотографий на компьютер или другое устройство.	Проверьте, включено ли устройство, а также проверьте, подсоединён ли кабель USB.

Предупреждение	Описание	Устранение
ОШИБКА ПРИНТЕРА	В принтере кончилась бумага или тонер или произошла другая ошибка принтера.	Проверьте принтер (смотрите руководство по эксплуатации принтера для получения подробностей). Чтобы возобновить печать, выключите принтер и включите его снова.
ОШИБКА ПРИНТЕРА ПРОДОЛЖИТЬ?		Проверьте принтер (смотрите руководство по эксплуатации принтера для получения подробностей). Если принтер не возобновляет работу автоматически, нажмите MENU/OK , чтобы продолжить.
ПЕЧАТЬ НЕВОЗМОЖНА	Была сделана попытка печати видеофрагмента, фотографии, которая не была создана этой фотокамерой, или фотографии, формат которой не поддерживается принтером.	Видеофрагменты и некоторые фотографии, созданные на других устройствах, печататься не могут. Если фотография была сделана на этой фотокамере, посмотрите руководство по эксплуатации принтера, чтобы узнать, поддерживает ли принтер форматы JFIF-JPEG или Exif-JPEG. Если принтер их не поддерживает, то печать фотографий невозможна.

Цифровой зум: В отличие от оптического зума, цифровой зум не увеличивает количество видимых деталей. Вместо этого он просто увеличивает видимые с помощью оптического зума детали, производя слегка зернистое изображение.

DPOF (Digital Print Order Format): Стандарт, позволяющий печатать фотографии с использованием “заданий печати” на внутренней карте или карте памяти. Информация в задании включает, какие фотографии необходимо печатать и количество экземпляров каждой из этих фотографий.



EV (Exposure Value): Величина экспозиции определяется чувствительностью датчика изображений и количеством света, входящим в фотокамеру, когда экспонируется датчик изображений. При каждом увеличении количества света в два раза EV увеличивается на одну единицу; при каждом уменьшении количества света в два раза EV уменьшается на одну единицу. Количество света, который входит в фотокамеру, регулируется настройкой диафрагмы и скорости затвора.

Exif Print: Стандарт, позволяющий сохранение информации с фотографиями для оптимального воспроизведения цвета в процессе печати.

JPEG (Joint Photographic Experts Group): Сжатый формат файла для цветных изображений. Чем выше коэффициент сжатия, тем выше потеря информации и более заметна потеря качества при показе изображения.

Motion JPEG: Формат AVI (Audio Video Interleave), сохраняющий изображения и звук в одном файле с записью изображений в формате JPEG. Файлы в формате Motion JPEG можно воспроизводить на QuickTime версии 3.0 или более поздней.

Смазанность: Явление, характерное для ПЗС, которое вызывает появление белых полос, когда в кадр попадают источники очень яркого света, например, солнце или отраженный солнечный свет.

WAV (Waveform Audio Format): Стандартный формат Windows для аудио файлов. Файлы WAV имеют расширение *.WAV и могут сжиматься и распаковываться. Фотокамера использует несжатые файлы WAV. Файлы WAV могут воспроизводиться программами Windows Media Player или QuickTime 3.0 или более поздней версии.

Баланс белого: Человеческий мозг автоматически адаптируется к изменениям света, в результате чего предметы белого цвета при одном источнике света продолжают оставаться белыми при изменении цвета источника света. Цифровые фотокамеры могут имитировать эту адаптацию обработкой изображений согласно цвету источника света. Этот процесс называется “баланс белого”.

Объем внутренней памяти/карты памяти

Приведенная ниже таблица показывает время записи или количество фотографий доступных с разным качеством изображения. Все величины приблизительны; размеры файлов различны в зависимости от записанного изображения, что приводит к большим расхождениям в количестве файлов, которые можно сохранить. Количество кадров или оставшееся время записи могут уменьшаться неравномерно.

■ FinePix J27 / FinePix J28 / FinePix J29

	10M F	10M N	9M 3:2	5M	3M	2M	03M	640	320	
Размер изображения (в пикселях)	3664 × 2748		3664 × 2442	2592 × 1944	2048 × 1536	1600 × 1200	640 × 480	640 × 480	320 × 240	
Размер файла	4,9 Мб	2,5 Мб	2,2 Мб	1,3 Мб	970 Кб	720 Кб	190 Кб	—	—	
Внутренняя память (примерно 10 Мб)	1	3	4	7	10	14	53	7 сек.	16 сек.	
Карта SD	512 Мб	95	190	210	370	510	690	2540	6 мин.	12 мин.
	1 Гб	180	360	410	710	970	1310	4850	12 мин.	28 мин.
	2 Гб	370	730	820	1430	1950	2630	9710	25 мин.	57 мин.
Карта SDHC	4 Гб	750	1470	1650	2860	3900	5270	19430	50 мин.*	116 мин.*
	8 Гб	1510	2950	3300	5720	7800	10550	38860	100 мин.*	229 мин.*
	16 Гб	3020	5910	6620	11450	15600	21110	77730	204 мин.*	467 мин.*
	32 Гб	6050	11830	13240	22910	31210	42220	99990	406 мин.*	927 мин.*

* Общая продолжительность всех видеофрагментов. Отдельные видеофрагменты не могут превышать размер 2 Гб.

■ **FinePix J30 / FinePix J32 / FinePix J37**

	12M F	12M N	11M 3:2	6M	3M	2M	03M	640	320	
Размер изображения (в пикселях)	4000 × 3000		4000 × 2666	2816 × 2112	2048 × 1536	1600 × 1200	640 × 480	640 × 480	320 × 240	
Размер файла	5,8 Мб	2,9 Мб	2,6 Мб	1,5 Мб	970 Кб	720 Кб	190 Кб	—	—	
Внутренняя память (примерно 10 Мб)	1	3	3	6	10	14	53	7 сек.	16 сек.	
Карта SD	512 Мб	85	160	180	320	510	690	2540	6 мин.	12 мин.
	1 Гб	160	310	350	610	970	1310	4850	12 мин.	28 мин.
	2 Гб	320	630	710	1230	1950	2630	9710	25 мин.	57 мин.
Карта SDHC	4 Гб	650	1270	1430	2470	3900	5270	19430	50 мин.*	116 мин.*
	8 Гб	1300	2550	2860	4950	7800	10550	38860	100 мин.*	229 мин.*
	16 Гб	2610	5110	5730	9900	15600	21110	77730	204 мин.*	467 мин.*
	32 Гб	5220	10230	11470	19810	31210	42220	99990	406 мин.*	927 мин.*

* Общая продолжительность всех видеофрагментов. Отдельные видеофрагменты не могут превышать размер 2 Гб.

Технические характеристики

Система	
Модель	FinePix J27 / FinePix J28 / FinePix J29
Эффективные пиксели	10,2 миллионов
ПЗС	½,3 -дюйм., ПЗС с квадратной планарной матрицей и фильтром основных цветов
Хранение данных	• Внутренняя память (примерно 10 Мб) • Карты памяти SD/SDHC (смотрите страницу 8)
Система файлов	Соответствует форматам Design Rule for Camera File System (DCF), Exif 2.2 и Digital Print Order Format (DPOF)
Формат файлов	• Неподвижные изображения: Exif 2.2 JPEG (сжатый) • Видеофрагменты: Motion JPEG AVI
Размер изображения (в пикселях)	<ul style="list-style-type: none"> <li style="width: 50%;">• 10M F: 3664 × 2748 <li style="width: 50%;">• 10M N: 3664 × 2748 <li style="width: 50%;">• 12M F: 4000 × 3000 <li style="width: 50%;">• 12M N: 4000 × 3000 <li style="width: 50%;">• 9M 3:2: 3664 × 2442 <li style="width: 50%;">• 5M: 2592 × 1944 <li style="width: 50%;">• 11M 3:2: 4000 × 2666 <li style="width: 50%;">• 6M: 2816 × 2112 <li style="width: 50%;">• 3M: 2048 × 1536 <li style="width: 50%;">• 2M: 1600 × 1200 <li style="width: 50%;">• 3M: 2048 × 1536 <li style="width: 50%;">• 2M: 1600 × 1200 <li style="width: 50%;">• 03M: 640 × 480 <li style="width: 50%;">• 03M: 640 × 480
Размер файла	Смотрите страницу 90
Объектив	Fujinon 3 × объектив с оптическим увеличением, F/3,1 (широкий угол) – 5,6 (телефото)
Фокусное расстояние	f=5,7 мм–17,1 мм (эквивалент формата 35 мм: 32 мм–96 мм)
Цифровой зум	Примерно 5,7 × (до 17,1 × в комбинации с оптическим)
Диафрагма	Два шага
Диапазон фокусировки (расстояние от передней части объектива)	Прибл. 60 см–бесконечность (широкий угол); 60 см–бесконечность (телефото) Режим макросъемки прибл. 10 см–70 см (широкий угол); 35 см–70 см (телефото)
Чувствительность	Эквивалент ISO 100, 200, 400, 800, 1600, 3200*; АВТО (стандартная выходная чувствительность) * максимальное количество записываемых пикселей: 3M
Измерение экспозиции	256-сегментное измерение сквозной наводкой
Контроль экспозиции	Программируемая автоэкспозиция
Коррекция экспозиции	–2 EV до +2 EV с шагом ½ EV (режим ☀M)
Режимы программ	☺ (ВАБУ), 📷 (ПОРТРЕТ), ▲ (ЛАНДШАФТ), 🏠 (ПАНОРАМА), 🏃 (СПОРТ), 🌙 (НОЧЬ), 🌙 (НОЧЬ (ШТАТИВ)), 🌞 (ЕСТ. СВЕТ), 🏖️ (ПЛЯЖ), ❄️ (СНЕГ), 🌟 (ФЕЙЕРВЕРКИ), 🌄 (ЗАКАТ), 🌸 (ЦВЕТОК), 🍷 (ВЕЧЕРИНКА), 📄 (ТЕКСТ)
Стабилизация изображения	Имеется
Интеллектуальная функция обнаружения лица	Имеется

Система	
Скорость затвора	¼ сек.–¼ ₄₀₀ сек. (режим АВТО); 8 сек.– ¼ ₄₀₀ сек. (прочие режимы); комбинированный механический и электронный затвор
Серийная съемка	До трёх кадров, на максимальной скорости примерно 1 кадр в секунду
Фокус	<ul style="list-style-type: none"> • Режим: Одиночный AF • Система автофокуса: Контраст-обнаружение TTL AF • Выбор области фокусировки: AF ЦЕНТР
Баланс белого	Автоматическое обнаружение условий съемки; шесть ручных настроенных режимов для прямого солнечного света, тени, ламп дневного света, теплого белого флуоресцентного света, холодного белого флуоресцентного света и ламп накаливания
Внутренний таймер	Примерно 2 сек. и примерно 10 сек.
Вспышка	<p>Тип вспышки: Авто вспышка</p> <p>Эффективное расстояние: (☉): АВТО)</p> <p>Широкий угол: прибл. 60 см - 3,5 м</p> <p>Теле-фото: прибл. 60 см - 2,0 м</p> <p>Макросъемка: прибл. 30 см - 80 см</p>
Режимы работы со вспышкой	Авто, устранение эффекта красных глаз, заполняющая вспышка, выкл., медленная синхронизация, медленная синхронизация с уменьшением эффекта красных глаз
Дисплей	2,7-дюймовый (230 тыс. пикселей) цветной ЖК-дисплей; захват кадра примерно 96% (FinePix J37) 3,0-дюймовый (230 тыс. пикселей) цветной ЖК-дисплей; захват кадра примерно 96%
Видеофрагменты	Фотокамера может записывать видеофрагменты с монофоническим звуком и размером кадров 640 × 480 (640) или 320 × 240 (320) с частотой кадров 30 кадров/сек
Опции съемки	Распознавание сцен, интеллектуальная функция обнаружения лица, улучшенная синхронизация кадров и память номеров кадров
Опции меню показа	Интеллектуальная функция обнаружения лица, миниатюры, многокадровый просмотр, сортировка по дате, обрезка (только фотографии), слайд-шоу и поворот изображения
Прочие опции	PictBridge, Exif Print, выбор языка (японский / английский / французский / немецкий / испанский / итальянский / упрощенный китайский / корейский / голландский / португальский / русский / тайский / турецкий / традиционный китайский / чешский / венгерский / польский / шведский / словацкий / датский / норвежский / финский / арабский), разница во времени

Входы/выходы

A/V OUT (выход аудио/видео)	NTSC или PAL с монофоническим звуком
Цифровой вход/выход	Высокоскоростное USB 2.0 с соединением MTP/PTP

Питание/прочее

Источники питания	Аккумуляторная батарея NP-45A
--------------------------	-------------------------------

Руководство по количеству доступных кадров для работы батареи

Тип батареи	Количество экземпляров
NP-45A	Прибл. 165 кадров

Согласно стандартной процедуре CIPA (Camera & Imaging Products Association) для измерения потребления батареи для цифровых фотокамер (выдержка):
 Эксплуатируя батарею, используйте батарею, поставляемую с фотокамерой. В качестве средства для хранения данных используйте карту памяти SD.
 Следует отметить, что количество снимков, которые можно сделать с одной полностью заряженной батареей зависит от температуры и условий съемки.

Время зарядки	Примерно 120 минут (при +23°C)	
Размеры фотокамеры	92,0мм × 55,9мм × 20,0мм (Ш × В × Г), без выступающих частей	
Масса фотокамеры	Примерно 113 г, без батареи, аксессуаров и карт памяти	
Масса при съемке	Примерно 130 г, с батареей и картой памяти	
Условия эксплуатации	• Температура: 0 °C – +40 °C	• Влажность: 85% или менее (без конденсации)

Аккумуляторная батарея NP-45A

Номинальное напряжение	3,7 В постоянного тока
Номинальная мощность	720 мАч
Рабочая температура	0 °С – +40 °С
Размеры (Ш × В × Г)	31 мм × 39,4 мм × 5,7 мм
Масса	Примерно 15 г

Адаптер переменного тока AC-5VA

Номинальный вход	100 – 240 В переменного тока, 50/60 Гц
Входная мощность	10 ВА (100 В)/20 ВА (240 В)
Номинальный выход	5,0 В постоянного тока, 1 А
Размеры (Ш × В × Г)	25 мм × 49 мм × 40,8 мм
Масса	Примерно 58 г
Рабочая температура	0 °С – +40 °С

Масса и размеры могут отличаться в зависимости от страны и области продажи.

Стандарты цветного телевидения

NTSC (National Television System Committee) формат передачи телевизионного изображения в США, Канаде и Японии. PAL (Phase Alternation by Line) формат передачи телевизионного изображения в странах Европы и Китае.

Примечания

- Технические характеристики устройства могут изменяться без уведомления. FUJIFILM не несет ответственность за повреждения, вызванные ошибками в данном руководстве.
- Несмотря на то, что дисплей изготовлен с использованием высокоточных технологий, на нем могут появляться небольшие яркие точки и ненормальные цвета (особенно возле текста). Это считается нормальным для дисплеев этого типа и не является неисправностью; это не влияет на записываемые фотокамерой изображения.
- В цифровых фотокамерах могут возникнуть неисправности, если они подвергаются воздействию радиопомех (например, электрических полей, статического электричества или помех в линиях передач).
- Из-за типа используемого объектива на периферии изображений могут возникать некоторые искажения. Это нормальное явление.

Уход за фотокамерой

Чтобы гарантировать работу фотокамеры на длительное время, соблюдайте следующие меры.

Хранение и эксплуатация

Если фотокамера не используется длительное время, извлеките из нее аккумуляторную батарею и карту памяти. Не храните и не эксплуатируйте фотокамеру в таких местах, где фотокамера может подвергнуться воздействию:

- дождя, пара или дыма
- повышенной влажности или пыли
- прямых солнечных лучей или высокой температуры, например, в закрытом автомобиле в солнечный день
- слишком низкой температуры
- сильной вибрации
- сильных магнитных полей, например, около антенн передатчиков, высоковольтных линий, радаров, электродвигателей, трансформаторов или магнитов
- агрессивных химических веществ, например, пестицидов
- при контакте с изделиями из резины и винила

■ Вода и песок

Воздействие воды и песка может также повредить фотокамеру и ее внутреннюю электрическую схему и механизмы. При использовании фотокамеры на пляже или на побережье не допускайте попадания на фотокамеру воды или песка. Не кладите фотокамеру на мокрую поверхность.

■ Конденсация

Резкое повышение температуры, например, при входе в отапливаемое помещение с улицы в морозный день, может привести к образованию конденсата внутри фотокамеры. Если это произойдет, выключите фотокамеру и подождите один час перед тем, как снова ее включить. При образовании конденсата на карте памяти извлеките карту и подождите, пока конденсат не испарится.

Чистка

Для удаления пыли с объектива и дисплея пользуйтесь вентилятором, затем осторожно протрите мягкой сухой тканью. Оставшиеся пятна можно удалить, аккуратно протерев объектив специальной бумагой для чистки объектива FUJIFILM с нанесенным на нее небольшим количеством жидкости для чистки объектива. Необходимо соблюдать осторожность, чтобы не поцарапать объектив и дисплей. Корпус фотокамеры можно протирать мягкой сухой тканью. Не используйте спирт, растворитель или другие агрессивные химические вещества.

Путешествия

Перевозите фотокамеру в сумке ручной клади. Сдаваемый багаж может подвергнуться сильным механическим воздействиям, что может повредить фотокамеру.

FUJIFILM

FUJIFILM Corporation

7-3, AKASAKA 9-CHOME, MINATO-KU, TOKYO 107-0052, JAPAN

http://www.fujifilm.com/products/digital_cameras/index.html