

FUJIFILM

ЦИФРОВАЯ ФОТОКАМЕРА

FinePix S5700

ЦИФРОВАЯ ФОТОКАМЕРА

FinePix S700

ЦИФРОВАЯ ФОТОКАМЕРА

FinePix S5800

ЦИФРОВАЯ ФОТОКАМЕРА

FinePix S800

ИНСТРУКЦИЯ ПО ЭКСПЛУАТАЦИИ

Эта инструкция по эксплуатации описывает правильное использование цифровой камеры FUJIFILM FinePix S5700/FinePix S700/FinePix S5800/FinePix S800. Пожалуйста, внимательно следуйте указаниям этой инструкции.

digital
tools for the imagination.

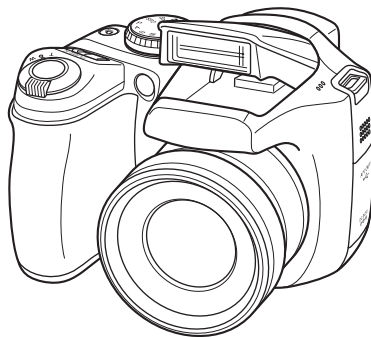

xD
xD-Picture Card™



Exif Print



Подготовка

Использование камеры

Дополнительные функции - Фотосъемка

- Воспроизведение

- Видеосъемка

Настройка параметров

Подключение камеры

Инсталляция программ

Приложения

Возможные неисправности

BL00644-200(1)

Предупреждение

Чтобы предотвратить возникновение огня или получение удара электрическим током, не подвергайте камеру воздействию дождя или влаги.

Для пользователей в США

Протестировано в соответствии со стандартами FCC для ДОМАШНЕГО ИЛИ ОФИСНОГО ИСПОЛЬЗОВАНИЯ

Заявление FCC (Федеральной комиссии по связи)

Это устройство соответствует требованиям части 15 Правил FCC. Эксплуатация этого устройства соответствует следующим двум требованиям: (1) Это устройство не может вызывать интерференцию волн, и (2) это устройство должно реагировать на любую интерференцию, включая интерференцию, которая может вызвать выполнение нежелательной операции.

ПРЕДУПРЕЖДЕНИЕ

Это устройство было протестировано и найдено соответствующим требованиям, предъявляемым к цифровым устройствам класса B (Class B), в соответствии с частью 15 Правил FCC. Эти требования обеспечивают допустимую защиту от интерференции волн при постоянной установке. Это устройство генерирует, использует и может излучать радиочастотную энергию и, если устройство будет установлено неправильно и будет неправильно эксплуатироваться, может возникнуть интерференция волн, препятствующая радиосвязи. Однако, нет гарантии отсутствия интерференции волн при установке в определенных условиях. Если это устройство создает интерференцию волн для приема радио- или телепрограмм, что может быть обнаружено выключением и включением устройства, пользователь устройства может попытаться устранить интерференцию одним из следующих способов:

- Изменив направление или положение приемной антенны.
- Увеличив расстояние между Вашим устройством и приемником.
- Подключив это устройство к другой сетевой розетке (отличной от розетки, к которой подключен приемник).
- Проконсультировавшись с дилером или опытным специалистом/радиотехником.

Любые изменения или модификации, не описанные в этой инструкции, могут привести к нарушению права пользователя на эксплуатацию этого устройства.

Замечание:

Для того, чтобы устройство соответствовало части 15 Правил FCC, устройство должно использоваться с рекомендованным компанией Fujifilm кабелем USB, AV-кабелем с ферритовым фильтром и сетевым кабелем.

Для пользователей в Канаде

ПРЕДУПРЕЖДЕНИЕ

Данная цифровая камера класса B (Class B) соответствует требованиям канадского стандарта ICES-003.

Перед использованием камеры, пожалуйста, прочтите «Меры безопасности», описанные в конце этой инструкции, и запомните эти меры безопасности.

Декларация ЕС о соответствии

Мы
Название : FUJIFILM Europe GmbH
Адрес : Heesenstrasse 31
40549 Dusseldorf, Germany

декларируем, что устройство
Название устройства : ЦИФРОВАЯ КАМЕРА FUJIFILM
FinePix S5700 / FinePix S700 / FinePix S5800 / FinePix S800
Название производителя : FUJIFILM Corporation
Адрес производителя : 7-3, AKASAKA 9-CHOME, MINATO-KU,
TOKYO 107-0052, JAPAN

соответствует следующим Стандартам

Безопасность: EN60950-1: 2001
Электромагнитная совместимость: EN55022 : 2006 Класс B
EN55024: 1998 + A1: 2001 + A2: 2003
EN61000-3-2: 2000 + A2: 2003

с соблюдением требований директив по электромагнитной совместимости (2004/108/ЕС) и директивы по пониженному напряжению питания (2006/95/ЕЕС).



Дюссельдорф, Германия

1 июня 2007

Место

Дата

Подпись/Управляющий директор

Эта цифровая фотокамера поставляется в комплекте с батареями питания. После того, как батареи питания разрядятся полностью, Вы не должны их выбрасывать, а должны сдать их на пункт утилизации домашних химикатов.

Содержание

Предупреждение	2
Декларация ЕС о соответствии	3
Содержание	4
Вступление	7
Информация об этой инструкции	9
Принадлежности, поставляемые в комплекте	10
Основные части камеры	11
Пример экранного текстового дисплея	14

Подготовка

Крепление ремня и крышки объектива	15
Установка батарей питания	17
Проверка заряда батарей питания	19
Установка карты памяти	20
Включение и выключение камеры	23
Выбор языка, установка даты и времени	24
Корректировка даты и времени	26
Выбор языка	27

Использование камеры

Съемка фотографий (автоматический режим)	28
Съемка фотографий в режиме фикс-фокуса/фиксации экспозиции	32
Лампочка подсветки для автофокусировки (AF)	34
Использование «зума»	34
Построение композиции кадра	35
Просмотр изображений	37
Стирание изображений/видеоклипов	42
Использование кнопки стирания	42
Стирание изображений через меню просмотра	42

Дополнительные функции - Фотосъемка

Использование функций фотосъемки - - процедура настройки	45
Выбор режима фотосъемки	49
Автоматический режим	49
Стабилизация изображения	49
Режим ЕСТ. СВЕТ (ЕСТЕСТВЕННОЕ ОСВЕЩЕНИЕ)	50
Режим ЕСТ. СВЕТ & $\frac{1}{2}$	50
SP1/SP2 СЮЖЕТНЫЕ ПРОГРАММЫ	51
P Запрограммированный автоматический режим	55
A Автоматический режим с приоритетом диафрагмы	56
S Автоматический режим с приоритетом затвора	58
M Ручной режим	60
Настройка яркости изображения (экспокоррекция)	62
Макросъемка (съемка с близкого расстояния)	64
Выбор режима работы вспышки (интеллектуальная вспышка)	65
Съемка по встроенному таймеру	67
Включение/выключение встроенного таймера	67
Съемка по встроенному таймеру	67
Непрерывная съемка	69
Увеличение яркости ЖК-монитора	72
Использование меню F-съемки/МЕНЮ СЪЕМКИ	73
Выбор меню F-съемки	73
Выбор МЕНЮ СЪЕМКИ	73
Меню F-СЪЕМКИ	77
Изменение чувствительности (ЧУВСТВ-ТЬ ISO)	77
Изменение качества изображения (КАЧЕСТВО)	78

Изменение параметра FinePix ЦВЕТ (FinePix ЦВЕТ)	79
МЕНЮ СЪЕМКИ	80
Выбор режима измерения освещенности (ЭКСПОЗАМЕР)	80
Регулировка цветового баланса (БАЛАНС БЕЛОГО)	81
Быстрая фокусировка (СКОРОСТНАЯ СЪЕМКА)	82
Выбор режима фокусировки (ФОКУСИРОВКА)	83
Выбор области фокусировки (РЕЖИМ AF)	85
Настройка контуров изображения (увеличение/уменьшение резкости) (РЕЗКОСТЬ)	87
Настройка интенсивности света, излучаемого вспышкой (ВСПЫШКА (регулировка яркости))	87
Съемка одного и того же изображения с разной экспозицией (БРЕКЕТИНГ)	88

Дополнительные функции - воспроизведение

Информация, отображаемая во время просмотра	89
Использование меню F-СЪЕМКИ МЕНЮ/ МЕНЮ ПРОСМОТРА	90
Выбор меню F-съемки (воспроизведение)	90
Выбор МЕНЮ ПРОСМОТРА	90
Меню F-СЪЕМКИ МЕНЮ (просмотр)	91
Режим автоматического воспроизведения (СЛАЙД ШОУ)	91

Выбор кадра для печати DPOF (РАСПЕЧАТАТЬ (DPOF))	91
МЕНЮ ПРОСМОТРА	95
Поворот изображений (ПОВОРОТ КАДРА)	95
Защита изображений (ЗАЩИТИТЬ)	96
Копирование изображений (КОПИРОВАТЬ)	97
Запись голосовых заголовков для снимков (ГОЛОСОВАЯ МЕТКА)	100
Кадрование изображения (КАДРИРОВАНИЕ)	103

Дополнительные функции - Видеосъемка

Запись видеоклипов	105
Использование функции стабилизации изображения ..	107
Изменение качества изображения	107
Воспроизведение видеоклипов	109

Настройки

Настройка параметров	111
Использование меню настройки параметров ПАРАМЕТРЫ	111
Опции меню настройки параметров ПАРАМЕТРЫ	112

Продолжение на следующей странице

Подключение камеры

Подключение к телевизору	121
Использование сетевого блока питания (приобретается дополнительно)	122
Подключение камеры напрямую к принтеру - функция PictBridge	123

Инсталляция программ

Инсталляция в операционной системе Windows	127
Инсталляция в операционной системе Mac OS X	130
Подключение к компьютеру	133
Использование программы FinePixViewer	136

Приложения

Опции наращивания системы	137
Дополнительные принадлежности	138
Правильная эксплуатация камеры	141
Источник питания и батареи питания	142
Разряд перезаряжаемых батарей питания	144
Замечания по картам памяти xD-Picture Card™ , SD Memory Card и внутренней памяти	146
Предупреждающие сообщения	147

Возможные неисправности

Возможные неисправности	151
-------------------------------	-----

Технические характеристики	157
Описание терминов	164
Меры безопасности	165

Используемые карты памяти

В фотокамере FinePix S5700/FinePix S700/FinePix S5800/FinePix S800 Вы можете использовать карты памяти **xD-Picture Card**, SD Memory Card, а также карты памяти SDHC Memory Card. В этой инструкции эти карты памяти мы будем называть просто «карты памяти».

Вступление

■ Тестовые снимки перед фотосъемкой

Перед съемкой важных мероприятий (например, свадеб и туристических поездок) всегда делайте тестовые снимки и просматривайте отснятое изображение для того, чтобы убедиться в нормальном функционировании фотокамеры.

- Корпорация FUJIFILM не несет ответственности за любые потери (такие, как стоимость печати фотографий или потери фотографий), вызванные неисправностью данной камеры.

■ Замечания по защите авторского права

Изображения, записанные с помощью Вашей цифровой камеры, не могут быть использованы способами, нарушающими авторское право, без разрешения правообладателя, кроме случаев использования изображений в личных целях. Обратите внимание, что съемка в кинотеатрах, на развлекательных мероприятиях и выставках часто запрещена даже, если Вы хотите использовать снимки для себя. Копирование изображений или информации, защищенной авторским правом, с карт памяти также может быть выполнено только с разрешения правообладателя.

■ Как обращаться с Вашей цифровой камерой

Эта камера содержит прецизионные (высокоточные) электронные компоненты. Чтобы обеспечить правильность записи изображений, не подвергайте камеру механическим воздействиям во время записи изображения.

■ Жидкие кристаллы

Если жидкокристаллический монитор поврежден, будьте особенно осторожны с жидкими кристаллами монитора. В случае возникновения одной из указанных ниже ситуаций немедленно выполните соответствующее действие.

- Если жидкие кристаллы попадут на кожу Протрите ту часть, на которую попали жидкие кристаллы, тканью, а затем тщательно промойте проточной водой и мылом.
- Если жидкие кристаллы попадут в глаза В течение 15 минут мойте глаза чистой водой, а затем обратитесь за медицинской помощью.
- Если жидкие кристаллы попали в горло Тщательно промойте горло водой. Выпейте большое количество воды и попробуйте вызвать рвоту. Затем обратитесь за медицинской помощью.

■ Информация о торговых марках

-  и **xD-Picture Card™** являются торговыми марками корпорации FUJIFILM.
- IBM PC/AT является зарегистрированной торговой маркой корпорации International Business Machine Corp. в США.
- Macintosh, Power Macintosh, iMac, PowerBook, iBook и Mac OS являются зарегистрированными торговыми марками Apple, Inc., зарегистрированными в США и других странах.
- Microsoft, Windows, логотип Windows, Windows Vista и логотип Windows Vista являются зарегистрированными торговыми марками Microsoft Corporation в США и/или других странах. Windows является аббревиатурой выражения «Операционная система Microsoft Windows».
- * Логотип «Designed for Microsoft Windows XP» относится только к фотокамере и драйверу.
- Логотип SDHC является торговой маркой.
- Остальные названия компаний или продуктов являются торговыми марками или зарегистрированными торговыми марками соответствующих компаний.

Продолжение на следующей странице

■ **Замечания по электрической интерференции**

Если камера используется в больницах или на самолетах, пожалуйста, помните о том, что эта камера может быть источником интерференции волн (помех) для другого оборудования в больнице или на самолете.

■ **Описание телевизионных систем кодирования цвета**

NTSC: National Television System Committee, стандарт телевизионной системы кодирования цвета, адаптированный преимущественно для использования в США, Канаде и Японии.

PAL: Phase Alternation by Line, стандарт телевизионной системы кодирования цвета, адаптированный преимущественно для использования в европейских странах и Китае.

■ **Формат Exif Print (Exif версия 2.2)**

Формат Exif Print представляет собой вновь созданный формат файловой системы цифровых камер, который содержит множество информации в целях обеспечения оптимальной печати.

* Дополнительная информация приведена в разделе «Правильная эксплуатация камеры» в конце этой инструкции.

Информация об этой инструкции

Macro (Close-up)

Available Photography modes: **SP1**, SP2, P, A, S, M

Press **Q** (MENU) to select Macro mode.
The Macro mode setting changes each time you press the **Q** (MENU).

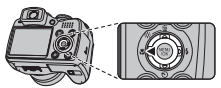

CHECK

- Focal range
Wide angle:
Approx. 4 cm to 3.0 m (1.6 in. to 9.8 ft.)
Telephoto:
Approx. 60 cm to 3.0 m (2.0 ft. to 9.8 ft.)
- Focal range in Super macro
Approx. 1 cm to 1.0 m (0.4 in. to 3.3 ft.) (Wide-angle only)
- Effective flash range
Approx. 30 cm to 3.0 m (1.0 ft. to 9.8 ft.)

MEMO

- Use a tripod to prevent camera shake in Macro mode.
- Any of the following cancels Macro mode:
 - Changing the Mode dial to SP1, SP2 or **Q** mode
 - Turning the camera off
 - If the flash is too bright, use flash brightness adjustment (-FP.89).
 - Even if **[MULTI]** (-p.87) in the **FOCUSING** is set, the camera focuses near the center of the screen.
 - AF-assist may not function correctly if the camera is up close to the subject, such as in macro-mode.

Символы показывают доступные режимы.

! **ПРЕДУПРЕЖДЕНИЕ**
Этот заголовок отмечает моменты, которые могут повлиять на работу камеры.

! **ОБРАТИТЕ ВНИМАНИЕ**
Этот заголовок отмечает информацию, на которую следует обратить внимание во время использования камеры.

! **ЗАМЕЧАНИЕ**
Этим заголовком отмечается дополнительная информация, относящаяся к основным процедурам эксплуатации.

■ Используемые карты памяти

В фотокамере FinePix S5700/FinePix S700/FinePix S5800/FinePix S800 Вы можете использовать карты памяти **xD-Picture Card**, **SD Memory Card**, а также карты памяти **SDHC Memory Card**. В этой инструкции эти карты памяти мы будем называть просто «карты памяти».

■ Многофункциональные кнопки со стрелками

На всех иллюстрациях этой инструкции примера приведена модель FinePix S5700.

Для выполнения различных функций используются многофункциональные кнопки со стрелками. В этой инструкции нажатие на соответствующую кнопку иллюстрируется следующим образом:

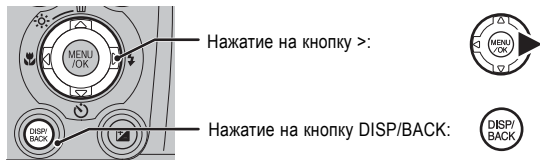

Принадлежности, поставляемые в комплекте

- Алкалиновые батареи питания размера AA (LR6) (4)

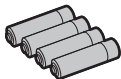

- Ремень (1)

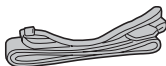

- Крышка объектива (1)



- A/V-кабель (1)

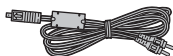

- USB-кабель (1)

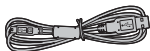

- CD-ROM (1)

Программное обеспечение для FinePix CX

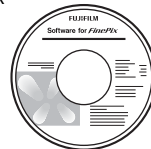

- Инструкция по эксплуатации (эта инструкция) (1)

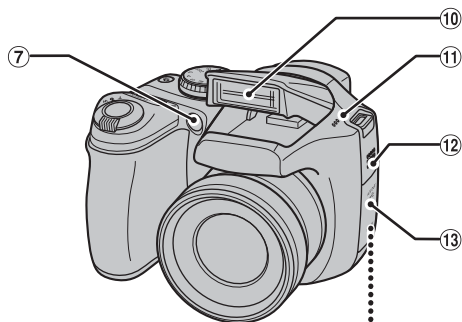

- (7) Лампочка подсветки для автофокусировки/лампочка встроенного таймера
- (8) USB-разъем/ A/V OUT (аудио/видеовыход)
- (9) Гнездо DC IN 5V
- (10) Автоматически поднимающаяся вспышка
- (11) Микрофон
- (12) Динамик
- (13) Крышка гнезд

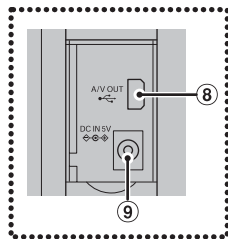

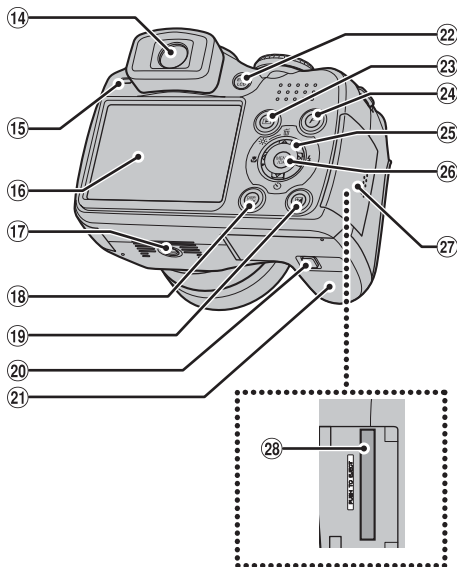

- (14) Видоискатель (EVF)
- (15) Индикаторная лампочка
- (16) ЖК-монитор
- (17) Отверстие крепления на штатив
- (18) Кнопка DISP/BACK
- (19) Кнопка экспокоррекции
- (20) Замок крышки батарейного отсека
- (21) Крышка батарейного отсека
- (22) Кнопка переключения между видоискателем (EVF) и монитором (LCD)
- (23) Кнопка режима просмотра (воспроизведения)
- (24) Кнопка фоторежима (*F*)
- (25) Многофункциональные кнопки
- (26) Кнопка MENU/OK
- (27) Крышка слота
- (28) Слот для карты памяти

Пример экранного текстового дисплея

■ Режим фотосъемки

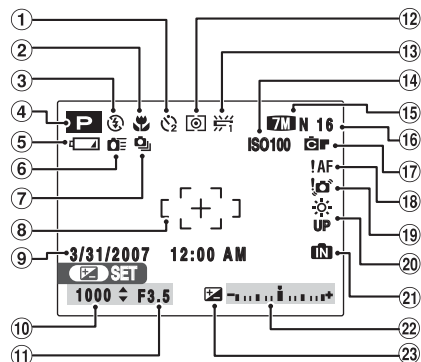

- (1) Встроенный таймер
- (2) Макросъемка
- (3) Вспышка
- (4) Режим фотосъемки
- (5) Индикатор состояния батарей питания
- (6) Скоростная съемка
- (7) Непрерывная (серийная) съемка
- (8) Рамка автофокусировки
- (9) Дата/время
- (10) Скорость затвора (выдержка)
- (11) Диафрагма
- (12) Экспомер
- (13) Баланс белого
- (14) Чувствительность
- (15) Качество изображения
- (16) Количество доступных кадров
- (17) FinePix ЦВЕТ
- (18) Предупреждение системы автофокусировки
- (19) Предупреждение о подрагивании камеры
- (20) Увеличение яркости монитора
- (21) Внутренняя память
- (22) Индикатор экспокоррекции
- (23) Экспокоррекция

■ Режим воспроизведения (просмотра)

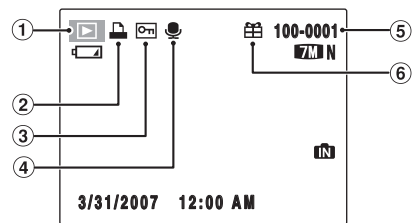

- (1) Режим просмотра (воспроизведения)
- (2) DPOF
- (3) Защита
- (4) Голосовой заголовок
- (5) Номер кадра
- (6) Индикатор

Цифровая фотокамера FinePix S5700/FinePix S700/FinePix S5800/FinePix S800 оснащена внутренней памятью, в которой Вы можете сохранять фотографии, не используя карту памяти. Когда используется внутренняя память, на ЖК-экране отображается индикатор .

Крепление ремня и крышки объектива

Крепление ремня

1 Прикрепите ремень к дужкам на корпусе камеры. После крепления обоих концов ремня внимательно убедитесь в надежности крепления ремня.

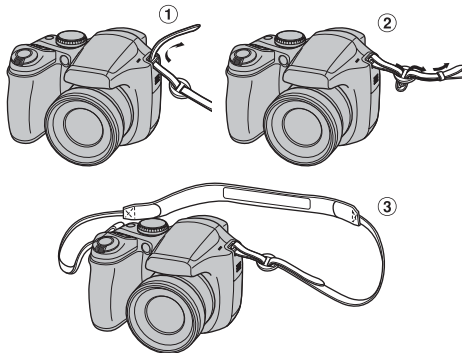

2 Прикрепите шнурок крышки объектива к крышке объектива.

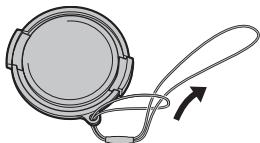

3 Протяните шнурок крышки объектива через ремень камеры.

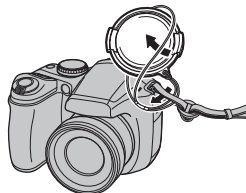

⚠ ПРЕДУПРЕЖДЕНИЯ

- Чтобы предотвратить падение камеры, правильно прикрепляйте ремень к камере.
- Закрепляйте шнурок крышки объектива, чтобы не потерять крышку.

Установка крышки объектива

Установите крышку объектива на объектив, нажав на фиксаторы с обеих сторон крышки объектива.

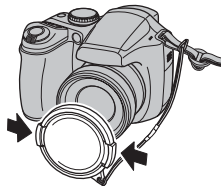

Установка батарей питания

Для работы цифровой фотокамеры необходимы батареи питания. Сначала установите батареи питания в фотокамеру.

Совместимые батареи питания

Алкалиновые батареи питания размера AA (4) или перезаряжаемые Ni-MH-батареи питания размера AA (4) (приобретаются дополнительно).

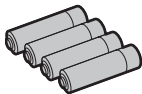

! ПРЕДУПРЕЖДЕНИЯ

- Никогда не используйте следующие типы батарей питания, т.к. это может привести к возникновению серьезных проблем, например, вытеканию электролита:

1. Батареи с поврежденным или расслоившимся внешним корпусом.

2. Батареи питания различных типов или новые и разряженные батареи питания одновременно.

- Не используйте магниевые, Ni-Cd или литиевые батареи питания.

- Используйте батареи питания размера AA той же марки, что поставляются в комплекте с камерой.

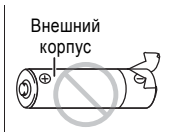

1 Удерживая в нажатом состоянии замок крышки батарейного отсека, сдвиньте и откройте крышку батарейного отсека.

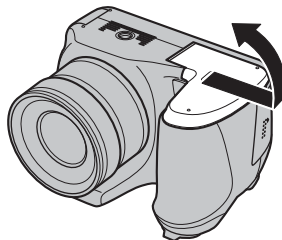

✔ ОБРАТИТЕ ВНИМАНИЕ

Перед тем, как открыть крышку батарейного отсека, убедитесь в том, что камера выключена.

! ПРЕДУПРЕЖДЕНИЯ

- Не открывайте крышку батарейного отсека, когда камера включена. Это может привести к повреждению карты памяти или повреждению файлов изображений на карте памяти.

- Не прилагайте избыточное усилие к крышке батарейного отсека.

Продолжение на следующей странице

2 Установите батареи питания, соблюдая приведенную полярность установки.

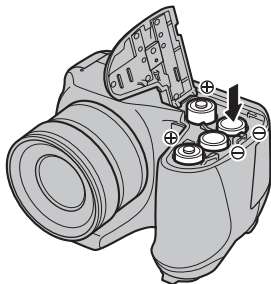

3 Нажмите на крышку батарейного отсека, чтобы прижать батареи питания. Сдвиньте крышку, чтобы закрыть ее.

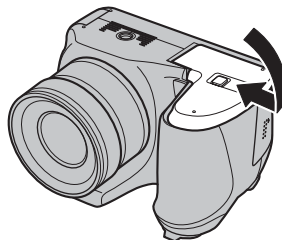

! ПРЕДУПРЕЖДЕНИЕ

Соблюдайте полярность установки (+ и -) батарей питания, приведенную внутри батарейного отсека.

Проверка заряда батарей питания

Включите камеру и проверьте индикатор состояния батарей питания, отображаемый на ЖК-мониторе.

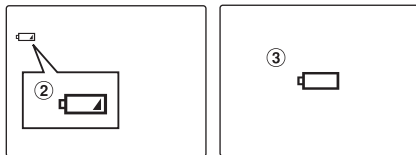

(1) Батареи питания заряжены полностью. (Индикатор не отображается).

(2) Недостаточный заряд батарей питания. Батареи питания скоро разрядятся и должны быть заменены. Приготовьте новый комплект батарей питания. (Индикатор светится красным цветом).



(3) Батареи питания разряжены. Дисплей на короткое время погаснет и камера прекратит работу. Установите полностью заряженные батареи питания или перезарядите установленные батареи. (Индикатор мигает красным цветом).

Замечания по использованию батарей питания

- Загрязнение (например, отпечатки пальцев) контактов батарей питания может существенно сократить время работы батарей питания.



- Время, в течение которого будут использоваться щелочные батареи питания размера AA (далее мы будем называть их просто щелочными батареями), варьируется в зависимости от марки батарей и некоторые щелочные батареи могут работать меньше, чем батареи, поставляемые в комплекте. Обратите внимание на то, что в условиях пониженной температуры срок службы щелочных батарей питания снижается. По этой причине рекомендуется использовать Ni-MH батареи питания размера AA.

- Из-за природы батарей питания в условиях пониженной температуры предупреждение о разряде батареи может появляться раньше. Это нормально и не является признаком неисправности. Попробуйте нагреть батареи питания, положив их перед использованием в карман или другое теплое место.

- В зависимости от режима работы камеры и типа используемых батарей питания переход от индикатора  к  может происходить более быстро.

- Для заряда Ni-MH батарей питания размера AA используйте зарядное устройство Fujifilm (приобретается дополнительно).

- После первой покупки или в случае длительного неиспользования время, в течение которого Ni-MH батареи питания размера AA могут быть использованы, может быть сокращено.

- Потребление мощности существенно варьируется в зависимости от режима работы камеры. При переключении камеры из режима воспроизведения в режим фотосъемки индикатор  может не появиться, однако, индикатор  внезапно может начать мигать красным и камера прекратит работу.

Установка карты памяти

Несмотря на то, что Вы можете сохранять снимки во внутренней памяти камеры, Вы также можете использовать для хранения изображений карту памяти (приобретается дополнительно). В фотокамере FinePix S5700/FinePix S700/FinePix S5800/FinePix S800 Вы можете использовать карты памяти **xD-Picture Card** и SD Memory Card. В этой инструкции эти карты памяти мы будем называть просто «карты памяти».

Карты памяти SD/SDHC

Рекомендуется использовать карты памяти SD, приведенные ниже. Работоспособность этих карт памяти проверена корпорацией FUJIFILM.

Производитель: SanDisk

ЗАМЕЧАНИЯ

- Совместимые модели карт памяти приведены на сайте <http://www.fujifilm.com/products/digital>.
 - В зависимости от карты памяти SD запись видеоклипов может прерываться.
- Рекомендуется использование приведенных выше карт памяти SD.
- Камера несовместима с мультимедийными картами памяти.

1 Откройте крышку батарейного отсека.

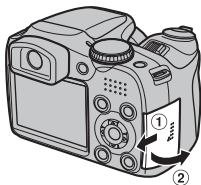

ОБРАТИТЕ ВНИМАНИЕ

Прежде, чем открыть крышку слота, убедитесь в том, что камера выключена.

! ПРЕДУПРЕЖДЕНИЕ

Не открывайте крышку батарейного отсека, когда камера включена. Это может привести к повреждению карты памяти или повреждению файлов изображений на карте памяти.

2 Установите карту памяти.

(xD-Picture Card)

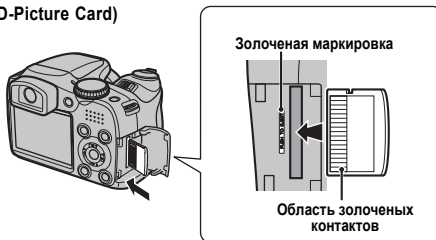

Совместите золоченую маркировку с областью золоченых контактов, а затем полностью вставьте карту памяти **xD-Picture Card**.

(Карта памяти SD)

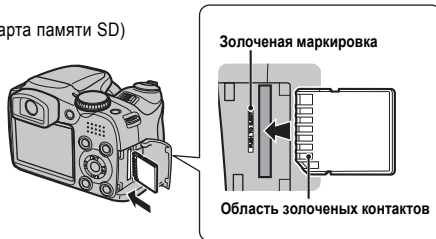

Совместите золоченую маркировку с областью золоченых контактов, а затем полностью вставьте карту памяти SD.

! ПРЕДУПРЕЖДЕНИЕ

Перед установкой карты памяти SD в фотокамеру снимите защиту с карты памяти. Если карта памяти будет защищена, запись/удаление изображений, а также форматирование карты памяти будут невозможны. Чтобы снять защиту, сдвиньте переключатель назад и карта памяти SD будет работать нормально.



! ПРЕДУПРЕЖДЕНИЕ

- Новую карту памяти SD или карту памяти, ранее использовавшуюся на компьютере или другом устройстве, перед использованием необходимо отформатировать на фотокамере.
- Не используйте переходники miniSD или microSD, которые имеют оголенные контакты с тыльной стороны. Использование этих переходников может привести повреждению камеры.

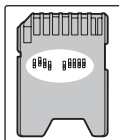

3 Закройте крышку слота.

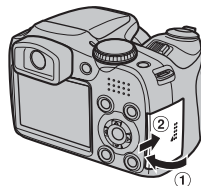

Как заменить карту памяти

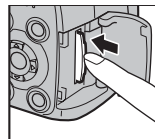

Нажмите на карту памяти, установленную в слот, а затем медленно отпустите палец. Фиксатор карты будет освобожден и карта памяти будет извлечена.

Продолжение на следующей странице

! ПРЕДУПРЕЖДЕНИЯ

- Храните карты памяти в местах, недоступных для детей. В противном случае дети могут проглотить карту памяти и задохнуться. Если ребенок проглотит карту памяти, немедленно обратитесь за медицинской помощью.
- Если карта памяти вставляется неправильно, она может неполностью войти в слот. Не прилагайте слишком большое усилие при установке карты памяти.
- Обратите внимание на то, что карта памяти может вылететь из слота, если после нажатия на фиксатор Вы быстро отпустите палец.
- Работа камеры гарантируется только, если используются карты памяти FUJIFILM **xD-Picture Card** и рекомендованные карты памяти SD Memory Card.
- Дополнительная информация о карте памяти **xD-Picture Card**, SD Memory Card и внутренней памяти приведена в конце инструкции.

📎 ЗАМЕЧАНИЯ

- Размер файла изображения варьируется в зависимости от объекта съемки. По этой причине отображаемое число может не соответствовать реальному количеству кадров.
- Информация о стандартном количестве доступных снимков приведена в конце инструкции.

■ Информация о внутренней памяти

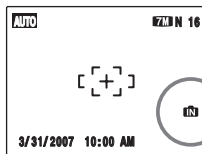

Фотокамера FinePix S5700/FinePix S700/FinePix S5800/FinePix S800 оснащена внутренней памятью, в которой Вы можете сохранять отснятые снимки, не используя карту памяти. Когда используется внутренняя память, на ЖК-мониторе отображается индикатор .

Когда в камеру установлена карта памяти (приобретается дополнительно)

[Запись изображений]: Запись выполняется на карту памяти.
[Воспроизведение изображений]: Будут воспроизводиться снимки, записанные на карту памяти.

Если карта памяти (приобретается дополнительно) не установлена в камеру

[Запись изображений]: Запись выполняется во внутреннюю память.
[Воспроизведение изображений]: Будут воспроизводиться снимки, записанные во внутреннюю память.

■ Информация о файлах, сохраненных в памяти

В случае сбоя в работе фотокамеры фотоснимки (изображения), хранящиеся в памяти фотокамеры, могут быть повреждены или стерты. Сохраняйте важные снимки на других носителях (например, на магнитно-оптический диск, CD-R, CD-RW, жесткий диск и т.д.).

Вы также можете скопировать отснятые изображения из внутренней памяти на карту памяти.

Включение/выключение фотокамеры



Включение фотокамеры в режиме фотосъемки

Сдвиньте сетевой выключатель, чтобы включить камеру в режиме фотосъемки.

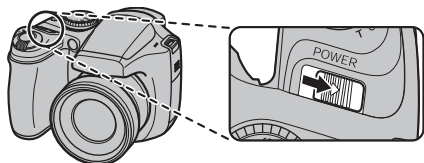
Чтобы выключить камеру, верните сетевой выключатель в первоначальное положение.



Включение камеры в режиме просмотра

На 1 секунду нажмите кнопку воспроизведения , чтобы включить камеру в режиме просмотра (воспроизведения). Нажатие на кнопку , когда камера находится в режиме просмотра (воспроизведения), приводит к выключению камеры.

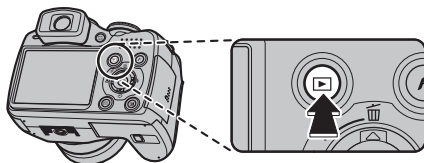

ЗАМЕЧАНИЕ Переключение между режимами фотосъемки и просмотра

Чтобы переключиться в режим просмотра (воспроизведения), во время съемки нажмите кнопку воспроизведения . Нажатие на кнопку спуска затвора приводит к переключению камеры в режим фотосъемки.

ЗАМЕЧАНИЕ

Чтобы переключиться в режим фотосъемки, нажмите кнопку спуска затвора.

Выбор языка, установка даты и времени

При первом (после покупки) включении камеры язык, дата и время стираются. Выберите язык и установите дату и время.

1 При включении камеры на ЖК-мониторе появится экран 言語/LANG..



(1) Нажатием на многофункциональные кнопки со стрелками выберите нужный язык.

(2) Нажмите кнопку MENU/OK, чтобы подтвердить выбор.

2 Установите дату и время.



(1) Нажатием на кнопки </> выберите позицию ввода года, месяца, дня, часов и минут.



(2) При помощи кнопок со стрелками вверх/вниз установите значение выбранного параметра.

ЗАМЕЧАНИЯ

- Если Вы будете удерживать в нажатом состоянии кнопку со стрелкой вверх/вниз, цифры будут изменяться непрерывно.
- Когда отображаемое время пройдет цифру «12», произойдет автоматическое переключение режима ДП/ПД.

3 Измените формат отображения даты.

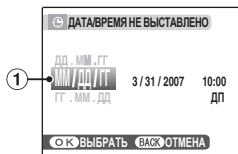

(1) При помощи кнопок < и > выберите строку формата даты.



(2) С помощью кнопок со стрелками вверх/вниз установите формат даты.



(3) Всегда после окончания настройки параметров нажимайте кнопку MENU/OK.

Формат даты

Например, 31 марта 2007 года

ГГ.ММ.ДД: 2007.3.31.

ММ/ДД/ГГ: 3/31/2007

ДД.ММ.ГГ: 31.3.2007



ЗАМЕЧАНИЕ

Если Вы извлекали батарею питания или оставляли камеру на длительное время, при включении камеры появится экран меню START MENU. Если сетевой блок питания был подключен или батареи питания были установлены в течение 10 и более часов, параметры камеры будут сохраняться в памяти в течение 24 часов даже в случае отключения обоих источников питания.

Функция автоматического выключения камеры

Если Вы не будете пользоваться камерой в течение 2 или 5 минут, функция автоматического отключения камеры выключит камеру (при условии, что эта функция включена). Чтобы включить камеру, сдвиньте сетевой выключатель POWER вбок. Чтобы воспроизвести отснятые изображения, удерживайте кнопку воспроизведения  в нажатом состоянии около 1 секунды.

Корректировка даты и времени

1 Отобразите меню настройки параметров ПАРАМЕТРЫ

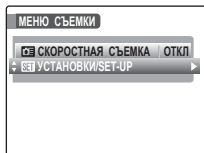

(1) Нажмите кнопку MENU/OK, чтобы открыть меню.



(2) При помощи кнопок со стрелками вверх/вниз выберите  УСТАНОВКИ/SET-UP.



(3) Нажмите кнопку >.

2 Отобразите экран установки даты/времени ВРЕМЯ/ДАТА.



(1) При помощи кнопок </> выберите 1.



(2) Нажатием на кнопку со стрелкой вниз войдите в меню.



(3) При помощи кнопок со стрелками вверх/вниз выберите  ВРЕМЯ/ДАТА.



(4) Нажмите кнопку >.
Информация об установке даты и времени была приведена на стр.24.

Выбор языка

1 Отобразите меню настройки параметров ПАРАМЕТРЫ

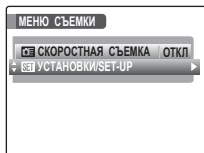

(1) Нажмите кнопку MENU/OK, чтобы открыть меню.



(2) При помощи кнопок со стрелками вверх/вниз выберите  УСТАНОВКИ/SET-UP.



(3) Нажмите кнопку >.

2 Отобразите экран выбора языка.



(1) При помощи кнопок </> выберите 2.



(2) Нажатием на кнопку со стрелкой вниз войдите в меню.



(3) При помощи кнопок со стрелками вверх/вниз выберите  言語/LANG..



(4) Нажмите кнопку >.
Информация о выборе языка была приведена на стр.24.

Съемка фотографий (**AUTO** автоматический режим)

Этот раздел описывает основные операции при фотосъемке.

1 Включите камеру.

(1) Сдвиньте сетевой выключатель вбок.

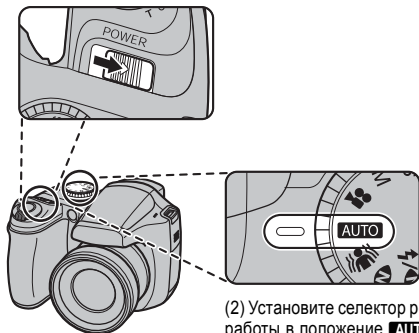

(2) Установите селектор режима работы в положение **AUTO**.

☑ ОБРАТИТЕ ВНИМАНИЕ

- Фокусное расстояние
- Широкоугольная съемка: От 30 см до бесконечности
- Режим телефото: От 1 м до бесконечности
- Для съемки с близкого расстояния используйте режим макросъемки.

2 Включите дисплей камеры.

Нажатием на кнопку EVF/LCD Вы можете переключаться между видоискателем (EVF) и жидкокристаллическим монитором (LCD).

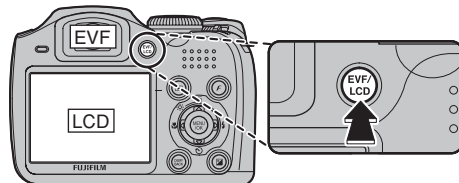

📄 ЗАМЕЧАНИЕ

Выбор видоискателя или ЖК-монитора сохраняется в памяти даже, если Вы измените режим или выключите камеру.

Как правильно удерживать фотокамеру

Согните руки в локтях, возьмите камеру, как показано на рисунке, и удерживайте ее обеими руками.

Использование видоискателя (EVF) позволяет Вам добиться устойчивого положения рук, предотвращая смазывание изображения.

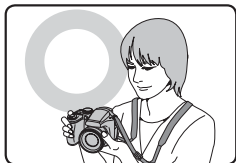

Не закрывайте объектив или вспышку пальцами.

! ПРЕДУПРЕЖДЕНИЯ

- Перемещение фотокамеры во время съемки (подрагивание камеры) приводит к размазыванию изображения. Надежно удерживайте камеру двумя руками.
- Если объектив или вспышка заблокированы пальцами или ремнем, объекты могут быть не в фокусе или не сможет быть достигнута нормальная яркость сцены (экспозиция).

3 Сфокусируйтесь на основном объекте съемки, находящемся в пределах рамки автофокусировки, и наполовину нажмите кнопку спуска затвора.



Рамка автофокусировки



Нажмите наполовину

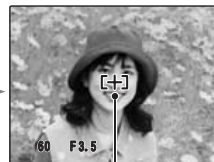

Рамка автофокусировки уменьшится и камера сфокусируется на объекте съемки.

✓ ОБРАТИТЕ ВНИМАНИЕ

- Фокусировка на объекте съемки

Прозвучит двойной звуковой сигнал
Индикаторная лампочка начнет светиться зеленым цветом.

- Камера не сфокусировалась на объекте съемки

Звуковой сигнал не прозвучит
Будет отображен индикатор ! AF
Индикаторная лампочка начнет мигать зеленым цветом.

📌 ЗАМЕЧАНИЯ

- Кнопка спуска затвора имеет промежуточную точку, в которой фокус и экспозиция оптимизируются автоматически перед съемкой, выполняемой после полного нажатия на кнопку спуска затвора.
- После нажатия на кнопку спуска затвора наполовину, Вы можете услышать звук работающего объектива.

Продолжение на следующей странице

Вспышка

Нажатие на кнопку спуска затвора наполовину, когда вспышка не поднята, приводит к автоматическому подъему вспышки, если этого требуют условия съемки.

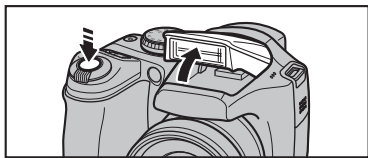

На экране ЖК-монитора будет отображен индикатор .

Если Вы хотите выполнять съемку без вспышки, измените режим работы вспышки. Подробная информация приведена далее.

4 До конца (не отпуская) нажмите кнопку спуска затвора.

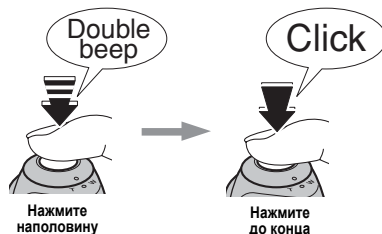

ПРЕДУПРЕЖДЕНИЕ

При съемке со вспышкой изображение может кратковременно исчезать. Это вызвано зарядом вспышки. Во время заряда вспышки индикаторная лампочка мигает оранжевым цветом.

ЗАМЕЧАНИЯ

- Если объект съемки находится вне пределов рамки автофокусировки, для съемки воспользуйтесь режимом фикс-фокуса/фиксации экспозиции.
- Полное нажатие на кнопку спуска затвора (до конца) одним движением приводит к съемке без изменения рамки автофокусировки.

Совместимые фильтры

На объективах камеры могут быть установлены стандартные фильтры диаметром 46 мм.

! ПРЕДУПРЕЖДЕНИЯ

- Не используйте одновременно более одного фильтра.
- Когда на объектив установлен фильтр, крышка объектива (в комплекте) не может использоваться.

! ПРЕДУПРЕЖДЕНИЯ

- Изображение, отображаемое на ЖК-мониторе перед съемкой, может отличаться по яркости, цветности и т.д. от реально записываемого изображения. Если возникнет необходимость, воспроизведите записанное изображение, чтобы проверить его.
- Выбор медленной скорости затвора, что может стать причиной подрагивания камеры, приводит к появлению на экране ЖК-монитора индикатора . Используйте вспышку или штатив.
- Подробная информация о предупреждающих сообщениях и индикаторах приведена в конце инструкции.

■ Индикаторная лампочка

При включении камеры или нажатии на кнопку спуска затвора индикаторная лампочка светится или мигает. Индикаторная лампочка показывает состояние камеры.

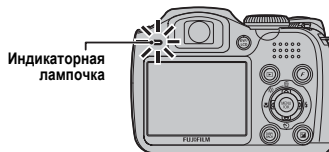

Лампочка	Состояние камеры
Светится зеленым цветом	Выполнена фиксация фокуса.
Мигает зеленым цветом	Предупреждение о подрагивании камеры, предупреждение системы автофокусировки или автоматической установки экспозиции (камера готова к съемке).
Поочередно мигает зеленым и оранжевым цветами	Выполняется запись на карту памяти или во внутреннюю память (камера готова к съемке).
Светится оранжевым цветом	Выполняется запись на карту памяти или во внутреннюю память (камера не готова к съемке).
Мигает оранжевым цветом	Выполняется заряд вспышки (вспышка не работает).
Мигает красным цветом	- Предупреждения карты памяти и внутренней памяти Не отформатирована карта памяти, неправильное форматирование, карта памяти переполнена, ошибка карты памяти или внутренней памяти. - Ошибка управления объективом.

ЗАМЕЧАНИЕ

Подробное описание предупреждающих сообщений, отображаемых на ЖК-мониторе, приведено в конце инструкции.

Съемка фотографий в режиме фикс-фокуса/фиксации экспозиции



При съемке этого кадра объекты съемки (в данном случае 2 человека) находятся за пределами рамки автоматической фокусировки. Если в этот момент Вы нажмете кнопку спуска затвора наполовину, объекты съемки будут не в фокусе.

Режим фикс-фокуса/фиксации экспозиции полезен:
Используйте режим фикс-фокуса/фиксации экспозиции для достижения наилучших результатов при съемке объектов, не подходящих для автофокусировки.

Использование режима фикс-фокуса/фиксации экспозиции

1 Немного переведите камеру так, чтобы один из объектов съемки находился в пределах рамки автоматической фокусировки.



2 Наполовину нажмите кнопку спуска затвора, чтобы сфокусироваться на объекте съемки.

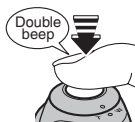

Нажмите наполовину



3 Продолжайте удерживать кнопку спуска затвора в нажатом до половины состоянии. Скомпонуйте кадр нужным Вам образом, а затем нажмите кнопку спуска затвора до конца, не отпуская кнопку перед нажатием.



ЗАМЕЧАНИЯ

- До спуска затвора Вы можете переустанавливать фикс-фокус/экспозицию нужное количество раз.
- На фотокамере FinePix S5700/FinePix S700/FinePix S5800/FinePix S800 нажатие на кнопку спуска затвора наполовину приводит к фиксации значений фокуса и экспозиции.

Объекты, не подходящие для автоматической фокусировки
Несмотря на то, что камера FinePix S5700/FinePix S700/FinePix S5800/FinePix S800 использует точный механизм автоматической фокусировки, иногда бывает трудно или невозможно выполнить фокусировку на всех типах объектов съемки. В таких случаях изображение может быть расфокусировано.



Очень яркие объекты, например, зеркало или кузов автомобиля.

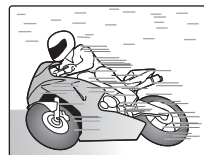

Быстродвижущиеся объекты

- Объекты, съемка которых выполняется через стекло.
- Объекты, которые плохо отражают свет, например, волосы или шерсть.
- Нематериальные объекты, например, пламя или дым.
- Слишком темные объекты съемки.
- Если слишком большой контраст между объектом съемки и фоном (например, съемка на фоне белых стен или объектов съемки, одетых в одежду цвета фона).
- Если перед объектом или позади объекта съемки находятся посторонние предметы (например, при съемке животных в клетках или людей перед деревьями).

В этих условиях съемки используйте режим фикс-фокуса/фиксации экспозиции.

ЗАМЕЧАНИЯ

- Для съемки с близкого расстояния используйте режим макросъемки.
- Если Вы хотите сильнее увеличить объект съемки, используйте цифровой «зум».

Построение композиции кадра

Выберите режим работы дисплея ЖК-монитора

Нажатием на кнопку DISP/BACK Вы можете изменить режим работы ЖК-монитора.

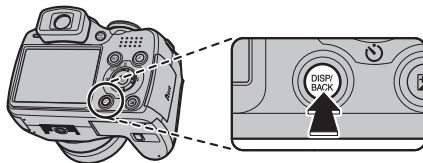

Отображается текст ↑



↓ Текст не отображается



Отображается окно помощи после съемки



Отображается управляющая рамка

Продолжение на следующей странице

Наилучшая компоновка кадра

Поместите объект съемки на пересечение двух линий в этой рамке или совместите одну из горизонтальных линий с линией горизонта. Эта рамка позволяет Вам скомпоновать кадр так, чтобы зафиксировать момент фокусировки на размере объекта и общем балансе кадра.



ЗАМЕЧАНИЕ

При построении композиции кадра всегда используйте режим фикс-фокуса/фиксации экспозиции. Если фикс-фокус/фиксация экспозиции не используется, изображение может быть расфокусировано.

Окно помощи после съемки

В окне помощи после съемки могут быть отображены до 3 снимков. Это поможет Вам выполнить съемку следующих кадров с аналогичной композицией.



■ Форматы окна помощи после съемки

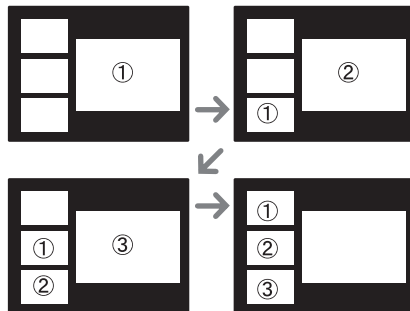

ЗАМЕЧАНИЕ

Любое из следующих действий приводит к выключению изображения в окне помощи после съемки:

- Переключение камеры в режим воспроизведения (просмотра)
- Выключение камеры
- Использование функции PictBridge
- Подключение к компьютеру.

Просмотр изображений

Для проверки отснятых изображений воспроизводите их. Перед съемкой важных фотографий всегда выполняйте тестовую съемку и просматривайте изображение на экране ЖК-монитора, чтобы убедиться в правильности работы камеры.

Переключение камеры в режим просмотра

Чтобы переключиться в режим воспроизведения (просмотра), во время съемки нажмите кнопку .

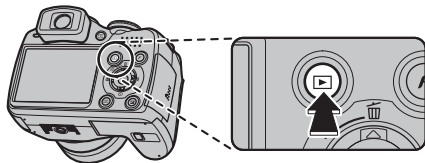

Если камера выключена, на 1 секунду нажмите кнопку , чтобы включить камеру в режиме воспроизведения (просмотра).

ЗАМЕЧАНИЕ

Чтобы просмотреть последний отснятый снимок, нажмите кнопку .

ПРЕДУПРЕЖДЕНИЯ Фотоизображения, которые могут быть просмотрены на камере FinePix S5700/FinePix S700/FinePix S5800/FinePix S800

Вы можете использовать эту камеру для воспроизведения изображений, записанных на камере FinePix S5700/FinePix S700/FinePix S5800/FinePix S800, или изображений (за исключением некоторых несжатых изображений), записанных на других цифровых камерах FUJIFILM, поддерживающих карты памяти xD-Picture Card или SD Memory Card. При воспроизведении изображений, отснятых на других камерах, качественное воспроизведение или увеличение изображения не гарантируется.

Во время воспроизведения изображений, отснятых на других камерах, на экране ЖК-монитора отображается индикатор .

Выбор режима работы дисплея ЖК-монитора

Нажатием на кнопку DISP/BACK во время воспроизведения Вы можете изменить режим работы ЖК-монитора.

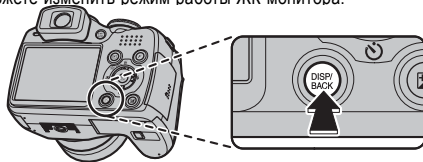

↑ Отображается текст



Текст не отображается
Сортировка по дате

Просмотр одного кадра



Чтобы выбрать нужный кадр:
 Нажатие на кнопку <: предыдущий кадр.
 Нажатие на кнопку >: следующий кадр.

Выбор изображений



Чтобы выбрать нужное изображение на экране предпросмотра, во время воспроизведения удерживайте в нажатом состоянии кнопку < или > около 1 секунды. Когда Вы отпустите нажатую кнопку < или >, камера вернется в режим воспроизведения одного кадра.

Воспроизведение с увеличением изображения

1 Увеличение/уменьшение изображения

Чтобы увеличить изображение во время воспроизведения одного кадра:

W (уменьшение изображения)

T (увеличение изображения)

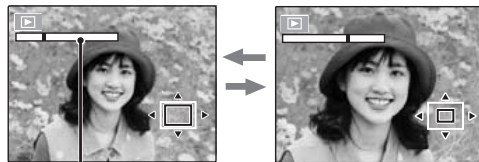

Шкала «зума»



Поворотом рычажка «зума» в направлении T или W увеличьте или уменьшите изображение.

ЗАМЕЧАНИЕ

Нажатие на кнопку DISP/BACK приводит к отмене воспроизведения с увеличением изображения.

2 Отобразите другую часть изображения.



Экран навигации (текущее отображаемое изображение)



При помощи кнопок со стрелками отобразите другую часть изображения.

ЗАМЕЧАНИЕ

Нажатие на кнопку DISP/BACK приводит к возврату в режим установки степени (масштаба) увеличения.

■ Масштаб увеличения (FinePix S5700/FinePix S700)

Качество изображения	Максимальное увеличение
7M F (3072 x 2304 пиксела)	Прибл. 4,8x
7M N (3072 x 2304 пиксела)	Прибл. 4,8x
3:2 (3072 x 2048 пикселов)	Прибл. 4,8x
4M (2304 x 1728 пикселов)	Прибл. 3,6x
2M (1600 x 1200 пикселов)	Прибл. 2,5x

■ Масштаб увеличения (FinePix S5800/FinePix S800)

Качество изображения	Максимальное увеличение
8M F (3264 x 2448 пиксела)	Прибл. 5,1x
8M N (3264 x 2448 пиксела)	Прибл. 5,1x
3:2 (3264 x 2176 пикселов)	Прибл. 5,1x
4M (2304 x 1728 пикселов)	Прибл. 3,6x
2M (1600 x 1200 пикселов)	Прибл. 2,5x

* Во время воспроизведения изображений, отснятых в режиме 03M, увеличение изображения не может быть выполнено.

■ Сортировка по дате

В режиме сортировки по дате Вы можете просмотреть все снимки, отснятые в один и тот же день.



(1) Нажатием на кнопки со стрелками переместите курсор (цветную рамку) на нужный кадр.



(2) Нажмите кнопку MENU/OK, чтобы увеличить изображение.

Продолжение на следующей странице

Выбор даты

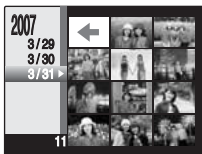

(1) Нажатием на кнопки со стрелками переместите курсор (цветную рамку) в левый верхний угол на символ ←.



(2) Нажмите кнопку <, чтобы перейти к выбору даты.



(3) При помощи кнопок со стрелками вверх/вниз переместите курсор (цветную рамку) в поле выбора даты.

Нажатие на кнопку со стрелкой вверх или вниз приводит к выбору следующей страницы.



(4) Нажмите кнопку >.

Мультикадровое воспроизведение

Используйте эту функцию для отображения на экране одного, двух или девяти кадров одновременно. При помощи режима мультикадрового воспроизведения Вы можете сравнивать и выбирать изображения. Для изменения режима мультикадрового воспроизведения используйте рычажок «зума».

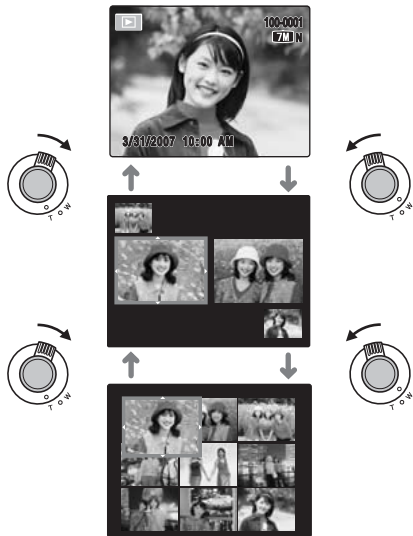

Отображение 2 кадров



(1) При помощи многофункциональных кнопок со стрелками выберите кадр, с которым Вы хотите сравнить текущее изображение (например, при съемке в режиме **⬅️⚡️ ECT. СВЕТ & ⚡️➡️**).



(2) Нажмите кнопку MENU/OK, чтобы увеличить изображение.

Отображение 9 кадров



(1) Нажатием на многофункциональные кнопки со стрелками переместите курсор (цветную рамку) на нужный кадр. При помощи кнопок со стрелками вверх/вниз Вы можете перейти к предыдущей или следующей странице.



(2) Чтобы увеличить выбранное изображение, нажмите кнопку MENU/OK.



Стирание изображений/видеоклипов

Переключение камеры в режим просмотра было описано на стр.37.

Используйте этот режим для стирания ненужных изображений, чтобы освободить место на карте памяти или во внутренней памяти.



Использование кнопки стирания /

Нажатие на кнопку / позволяет быстро стирать изображения.

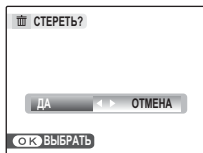

(1) Нажатием на кнопку < или > выберите кадр (изображение), который Вы хотите стереть.



(2) Нажмите кнопку / .



(3) Нажатием на кнопку < или > выберите ОК.



(4) Нажмите кнопку MENU/OK, чтобы стереть отображаемое изображение.



Стирание изображений через меню просмотра

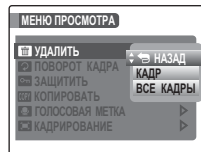

(1) Нажмите кнопку MENU/OK, чтобы отобразить на экране МЕНЮ ПРОСМОТРА.



(2) При помощи кнопок со стрелками вверх/вниз выберите УДАЛИТЬ.



(3) Нажмите кнопку >.



(4) Нажатием на кнопки со стрелками вверх/вниз выберите КАДР или ВСЕ КАДРЫ.



(5) Нажмите кнопку MENU/OK, чтобы подтвердить выбор.

Стирание одного кадра (КАДР)

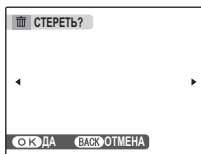

(1) Нажатием на кнопку курсора < или > выберите кадр (изображение), который Вы хотите удалить.



(2) Нажмите кнопку MENU/OK, чтобы стереть выбранное изображение (файл).

ЗАМЕЧАНИЕ

Чтобы стереть другой снимок, повторите шаги (1)-(2). Когда стирание кадров (файлов) будет закончено, нажмите кнопку DISP/BACK.

ПРЕДУПРЕЖДЕНИЕ

Повторное нажатие на кнопку MENU/OK приводит к стиранию следующего кадра (файла). Будьте внимательны, не удалите по ошибке нужные кадры (файлы).

Стирание всех кадров (ВСЕ КАДРЫ)

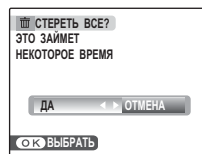

(1) Нажатием на кнопку < или > выберите OK.



(2) Нажмите кнопку MENU/OK, чтобы стереть все кадры (файлы).

ЗАМЕЧАНИЕ

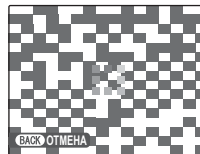

Нажатие на кнопку DISP/BACK приводит к стиранию всех кадров (снимков). Некоторые незащищенные кадры (файлы) не будут стерты.

Продолжение на следующей странице

 **ЗАМЕЧАНИЯ**

- Если используется карта памяти, будут стерты изображения с карты памяти. Если карта памяти не используется, будут стерты изображения из внутренней памяти.

- Защищенные кадры (файлы) не могут быть стерты. Чтобы стереть ненужный кадр, сначала снимите с него защиту.

- Если появится сообщение «КАДРЫ DPOF СТЕРЕТЬ?» или «КАДРЫ DPOF СТЕРЕТЬ ВСЕ?», вновь нажмите кнопку MENU/OK, чтобы стереть снимки (файлы).

 **ПРЕДУПРЕЖДЕНИЕ**

Стертые кадры (файлы) не могут быть восстановлены. Собирайте важные файлы, которые Вы не хотите удалять, на жесткий диск ПК или другой носитель.

Использование функций фотосъемки - Процедура настройки

Для того, чтобы добиться наилучших результатов съемки, настройте параметры камеры. Ниже приведена обобщенная процедура настройки параметров камеры.

1 Выберите режим фотосъемки.

Поворотом селектора режима работы выберите режим фотосъемки.

Настройте параметры камеры в соответствии с условиями съемки.

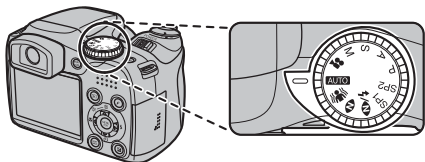

! ПРЕДУПРЕЖДЕНИЕ

Если Вы будете пользоваться камерой в течение длительного времени в местах с высокой температурой, качество изображения ухудшится и на изображениях могут быть видны подрывы изображения. Если это произойдет, выключите камеру несколько раз, чтобы предотвратить перегрев камеры.

Автоматический режим	Это самый простой режим фотосъемки.
Стабилизация изображения	Используется для выбора быстрой скорости затвора, уменьшая подрагивание камеры и размазывание движущихся предметов.
ECT. CBET	Этот режим позволяет получать отличные снимки, которые сохраняют естественность, когда съемка выполняется в условиях пониженной освещенности.
ECT. CBET &	В этом режиме последовательно выполняется съемка 2 изображений (со вспышкой и без вспышки). Съемка со вспышкой позволяет высветить основной объект съемки. Этот режим полезен для одновременной съемки 2 разных типов кадра.
SP1, SP2 Сюжетные программы	Выберите лучший режим съемки, соответствующий типу снимаемой сцены.
P Запрогр. режим A Приоритет диафрагмы S Приоритет затвора	Позволяют Вам изменить диафрагму или скорость затвора так, чтобы действие было остановлено, чтобы поддерживалось движение, или так, чтобы фон был не в фокусе.
M Ручной режим	Все параметры съемки настраиваются вручную.
Видеосъемка	Режим съемки видеоклипов.

Продолжение на следующей странице

2 Определите параметры фотосъемки.

Нажатие на кнопки или выбор меню позволяют Вам выбрать функции фотосъемки. Настроив эти функции, Вы сможете добиться наилучших результатов съемки.

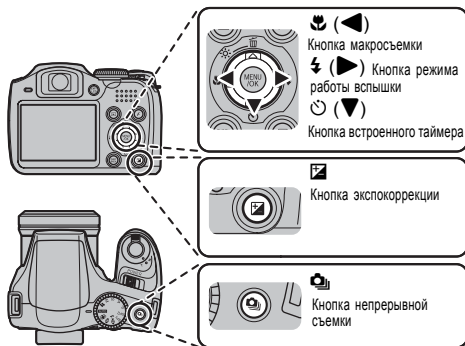

■ Выбор функций с помощью кнопок

Макросъемка	Для съемки с близкого расстояния.
Вспышка	Используется для съемки при низкой освещенности или на контровом свете.
Встроенный таймер	Используется при групповых съемках, когда фотограф также должен присутствовать в кадре.
Серийная (непрерывная) съемка	Используется для съемки серии снимков или использования автоматического брacketинга (с экспокоррекцией).
Экспокоррекция	Используется для изменения яркости изображения.

■ Выбор функций с помощью
F-СЪЕМКИ МЕНЮ (кнопка F)

На полсекунды нажмите кнопку F, чтобы отобразить меню F-СЪЕМКИ МЕНЮ.

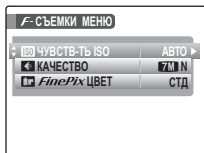
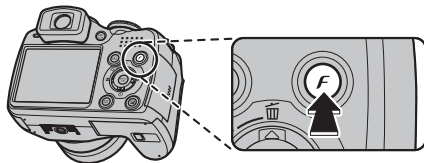



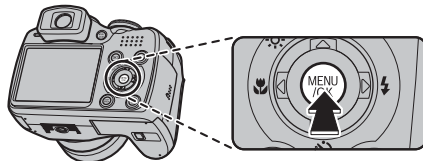







■ Выбор функций с помощью МЕНЮ СЪЕМКИ
(кнопка MENU/OK)



Продолжение на следующей странице

ISO ЧУВСТВ-ТЬ ISO	Используется для выбора требуемой чувствительности.
☞ КАЧЕСТВО	Используется для определения нужного размера изображения.
📷 FinePix ЦВЕТ	Используется для установки требуемых оттенков цвета.

 ПРОГРАММЫ	Используйте для выбора наилучшего режима для снимаемой сцены. Выберите нужную из 12 сюжетных программ (установите ручку режима в положение SP1 или SP2).
 ЭКСПОЗАМЕР	Используется для выбора режима экспомера (установите ручку режима в положение P, A, S или M).
 БАЛАНС БЕЛОГО	Для установки цветовых оттенков (только в режимах P, A, S и M).
 СКОРОСТНАЯ СЪЕМКА	Используется для быстрой фокусировки снимков.
 ФОКУСИРОВКА	Для выбора режима фокусировки (установите ручку режима в положение P, A, S или M).
 РЕЖИМ AF	Используется для выбора области фокусировки (установите ручку режима в положение P, A, S или M).
 РЕЗКОСТЬ	Используйте этот режим для смягчения или выделения контуров и качества изображения (только в режимах P, A, S, M).
 ВСПЫШКА (Регулировка яркости)	Используйте этот режим для настройки количества света, излучаемого вспышкой в соответствии с условиями съемки или для достижения нужного эффекта (только в режимах P, A, S, M).
 БРЕКЕТИНГ	Используйте этот режим для съемки одного кадра с разной экспозицией (только в режимах P, A, S, M).
 УСТАНОВКИ/SET-UP	Используйте для изменения параметров камеры.

Выбор режима фотосъемки

Вы можете выбрать один из режимов фотосъемки, наилучшим образом подходящий к условиям съемки.

AUTO Автоматический режим



Это самый простой режим съемки фотографий, который может быть использован в большинстве условий съемки.

В этом режиме камера автоматически устанавливает все параметры, кроме параметров режима *F* (Качество и FinePix ЦВЕТ).

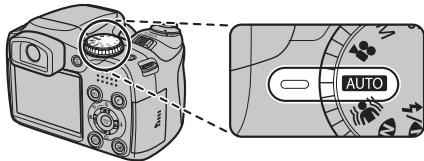
Установите ручку выбора режима в положение **AUTO**.





ОБРАТИТЕ ВНИМАНИЕ

- Доступные режимы работы вспышки:
AUTO, , , 
- В этом режиме может быть выбран только автоматический режим установки чувствительности (ABTO).

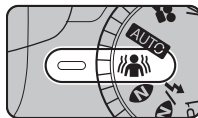

Стабилизация изображения

Используйте этот режим для выбора быстрой скорости затвора, уменьшающей подрагивание камеры и размазывание движущихся предметов.



Установите селектор режима работы в положение .

ОБРАТИТЕ ВНИМАНИЕ

- Доступные режимы работы вспышки:
AUTO, , , 
- В этом режиме может быть выбран только автоматический режим установки чувствительности (ABTO).

Режим ЕСТ. СВЕТ (ЕСТЕСТВЕННОЕ ОСВЕЩЕНИЕ)

Этот режим создает отличные изображения, сохраняющие естественность даже при пониженной освещенности.

Этот режим также идеально подходит для ситуаций, когда невозможно использование вспышки.

При выборе режима естественного освещения камера устанавливает высокую чувствительность. Этот режим эффективно использовать для снижения подрагивания камеры и размазывания быстро движущихся объектов во время съемке при слабом освещении.

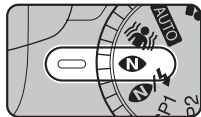

Установите селектор режима работы в положение .

ОБРАТИТЕ ВНИМАНИЕ

- В режиме естественного освещения вспышка не может использоваться.
- Для параметра ЧУВСТВ-ТЬ ISO может быть выбран только режим АВТО.

/ Режим ЕСТ. СВЕТ &

В этом режиме непрерывно выполняется съемка 2 кадров (один со вспышкой, второй - без вспышки). Съемка со вспышкой позволяет Вам сфотографировать объект съемки ярко. Съемка без вспышки обеспечивает естественность изображения. Этот режим очень полезен для одновременной съемки двух разных типов снимков.

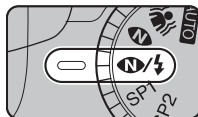

Установите селектор режима работы в положение .

Когда Вы нажмете кнопку спуска затвора, сначала будет выполнена съемка без вспышки, а затем - съемка со вспышкой. Всегда выполняется съемка 2 кадров. Не перемещайте камеру до тех пор, пока не закончится съемка.

ЗАМЕЧАНИЕ

Этот режим позволяет избежать некачественной съемки кадров, которая может произойти в других режимах, например, при съемке против солнца и т.д.

ОБРАТИТЕ ВНИМАНИЕ

- Вспышка срабатывает автоматически. Не применяйте этот режим в ситуациях, когда вспышка не может быть использована.
- Для параметра ЧУВСТВ-ТЬ ISO может быть выбран только режим АВТО.
- Если на карте памяти или во внутренней памяти недостаточно места для 2 кадров, съемка не будет выполнена.
- Выбор режима  приводит к отключению серийной съемки.

SP1/SP2 СЮЖЕТНЫЕ ПРОГРАММЫ

В этом режиме Вы можете выбрать сюжетную программу, наилучшим образом подходящую к снимаемой сцене. Выберите любую из 12 сюжетных программ.

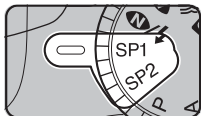

Выбирайте сюжетные программы через меню ПРОГРАММЫ.













Установите селектор режима в положение SP1 или SP2.

Информация о положениях селектора режима SP1 и SP2

Вы можете по отдельности выбрать сюжетную программу для режимов SP1 и SP2.

Например, для путешествий отдельно выберите  для положения SP1 и  - для положения SP2. Опции меню SP1 и SP2 одинаковы. Однако, опции меню не могут быть установлены для обоих режимов SP1 и SP2.

ЗАМЕЧАНИЯ

- Информация о доступных режимах работы вспышки приведена далее.
- Если выбран режим съемки, отличный от режима  и , функция  F-XPROM не может быть установлена.
- Лампочка подсветки для автофокусировки не срабатывает в режимах , , , , ,  или .
- Для параметра ЧУВСТВ-ТЬ ISO может быть выбран только режим АВТО.

■ Выбор сюжетной программы

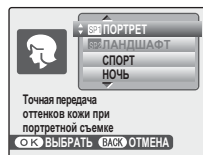

(1) Нажмите кнопку MENU/OK, чтобы отобразить меню.



(2) При помощи кнопок со стрелками вверх/вниз выберите  ПРОГРАММЫ.



(3) Нажмите кнопку >.



(4) С помощью кнопок со стрелками вверх/вниз выберите нужную сюжетную программу.



(5) Нажмите кнопку MENU/OK, чтобы подтвердить выбор.

Режим ПОРТРЕТ

Используйте этот режим для портретной фотосъемки и получения изображений мягкого тона с естественными цветами кожи.



Режим ЛАНДШАФТ

Используйте этот режим для пейзажной съемки в дневное время. Режим ЛАНДШАФТ обеспечивает качественную, чистую съемку зданий, гор и т.д.



ОБРАТИТЕ ВНИМАНИЕ

В режиме ЛАНДШАФТ вспышка не может использоваться.

Режим СПОРТ

Используйте этот режим для съемки быстро движущихся объектов. В этом режиме используются высокие скорости затвора.



ОБРАТИТЕ ВНИМАНИЕ

При выборе режима  СПОРТ камера автоматически устанавливает режим скоростной съемки.

Режим НОЧЬ

Используйте этот режим для съемки в ночное или вечернее время.

В этом режиме используются низкие скорости затвора (до 3 секунд).



ОБРАТИТЕ ВНИМАНИЕ

Чтобы предотвратить подрагивание камеры при съемке с медленным затвором, используйте штатив.

Режим ФЕЙЕРВЕРКИ

Используйте этот режим для съемки фейерверков. Этот режим эффективен для более качественной съемки с медленным затвором.



ОБРАТИТЕ ВНИМАНИЕ

- В режиме ФЕЙЕРВЕРКИ Вы не можете использовать вспышку.
- Вы можете установить выдержку от 1/2 секунды до 4 секунд.
- Чтобы предотвратить дрожание камеры в режиме ФЕЙЕРВЕРКИ, используйте штатив.

■ Выбор времени экспонирования (выдержки)



(1) Нажатием на кнопку  отобразите экран настройки.



(2) С помощью кнопки < или > установите выдержку (времени экспонирования).

Режим ЗАКАТ

Используйте этот режим для съемки закатов, сохраняя высокое качество передачи цветов.



Режим СНЕГ

Используйте этот режим, чтобы предотвратить затемнение фотографий и добиться качественного изображения при съемке на снежном склоне, когда весь кадр выглядит белым.



Режим ПЛЯЖ

Используйте этот режим, чтобы предотвратить затемнение фотографий и добиться качественного изображения при съемке на пляже при сильном солнце, когда весь кадр выглядит белым.



Продолжение на следующей странице

Режим МУЗЕЙ

Используйте этот режим для съемки, например, в музее, где использование вспышки запрещено и недопустимы громкие звуки.

В этом режиме принудительно отключаются вспышка, звук затвора и лампочка подсветки для автофокусировки/встроенного таймера.



ЗАМЕЧАНИЕ

Перед использованием этого режима убедитесь в том, что съемка не запрещена совсем.

Режим ВЕЧЕРИНКА

Этот режим используется для съемки свадеб и вечеринок.

При съемке в условиях низкой освещенности этот режим позволяет добиться качественных снимков, сохраняя естественные цвета изображения.



Режим ЦВЕТОК

Используйте этот режим при съемке с близкого расстояния, например, цветов. Этот режим эффективен при съемке цветов и позволяет добиться максимальной детализации кадра.



ОБРАТИТЕ ВНИМАНИЕ

- В режиме съемки цветов ЦВЕТОК вспышка не может быть использована.

- Фокусное расстояние

Широкоугольная съемка: от 4 см до 3 м

Съемка в режиме телефото: от 60 см до 3 м

Режим ТЕКСТ

Используйте этот режим для съемки документов и белых экранов проекционных устройств.

Этот режим эффективен при съемке писем.



ОБРАТИТЕ ВНИМАНИЕ

Фокусное расстояние

Широкоугольная съемка: от 4 см до 3 м

Съемка в режиме телефото: от 60 см до 3 м

Р Запрограммированный автоматический режим

Это автоматический режим, который позволяет Вам определять любые параметры, кроме скорости затвора и диафрагмы. Это позволит Вам выполнять съемку относительно простым способом, аналогичным режиму приоритета затвора и режима приоритета диафрагмы.

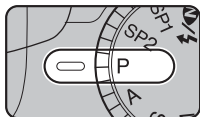

Установите ручку выбора режима в положение P.

Функции фотосъемки:

- ЭКСПОЗАМЕР
- БАЛАНС БЕЛОГО
- ФОКУСИРОВКА
- РЕЖИМ AF
- РЕЗКОСТЬ
- ВСПЫШКА
- БРЕКЕТИНГ

ОБРАТИТЕ ВНИМАНИЕ

Доступные режимы работы вспышки
AUTO, , , ,

Изменение программы

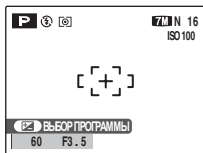

(1) Нажмите кнопку , чтобы отобразить экран настройки.



(2) Вы можете выбрать различные комбинации выдержки и диафрагмы, не изменяя значения экспозиции.



(3) Нажмите кнопку спуска затвора, чтобы выполнить съемку.

ЗАМЕЧАНИЯ

- Изменение программы может быть использовано, если выбран режим принудительного отключения вспышки.
- Когда камера находится в режиме изменения программы, индикаторы выдержки и диафрагмы отображаются желтым цветом.
- Функция смещения программы будет автоматически отменена в следующих ситуациях:
 - если будет изменен режим фотосъемки.
 - если Вы измените режим работы вспышки.
 - если Вы переключите камеру в режим воспроизведения.
 - если Вы выключите камеру.

ПРЕДУПРЕЖДЕНИЕ

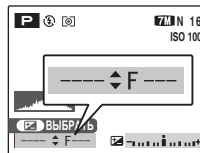

Если яркость объекта съемки выходит за пределы области измерения яркости камеры, на экране вместо индикаторов выдержки и диафрагмы появятся индикаторы «---».

А Автоматический режим с приоритетом диафрагмы

Это автоматический режим, который позволяет Вам устанавливать диафрагму. Вы можете использовать этот режим для съемки изображений с размытым фоном (широкая диафрагма) или с четким фоном и объектом съемки (узкая диафрагма).

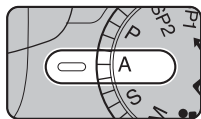

Установите ручку выбора режима работы в положение А.

Функции фотосъемки:

-  ЭКСПОЗАМЕР
-  БАЛАНС БЕЛОГО
-  ФОКУСИРОВКА
-  РЕЖИМ АФ
-  РЕЗКОСТЬ
-  ВСПЫШКА
-  БРЕКЕТИНГ

ОБРАТИТЕ ВНИМАНИЕ

Доступные режимы работы вспышки



■ Установка диафрагмы



Диафрагма



(1) Нажмите кнопку , чтобы отобразить экран настройки.



(2) Нажатием на кнопки со стрелками вверх/вниз установите значение диафрагмы.



(3) Нажмите кнопку спуска затвора, чтобы выполнить съемку.

ОБРАТИТЕ ВНИМАНИЕ

Значения диафрагмы
От F3.5 до F6.8 с шагом 1/3 EV
F6.8/F13.6 с шагом 2 EV

⚠ ПРЕДУПРЕЖДЕНИЕ

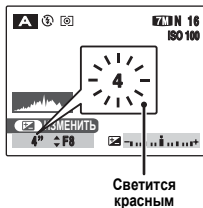

Если с выбранным значение диафрагмы правильная экспозиция не может быть достигнута, индикатор выдержки отображается красным цветом. Если это произойдет, выберите другое значение диафрагмы.

Если выбран режим принудительного срабатывания вспышки, Вы можете выполнять съемку с выдержкой не более 1/45 с.



Если яркость объекта съемки находится за пределами диапазона измерения яркости камеры, на дисплее вместо индикатора диафрагмы появится индикатор «----». Если это произойдет, нажмите кнопку спуска затвора до половины, чтобы вновь измерить уровень освещенности и отобразить значение.

Диафрагма

Регулируя значение диафрагмы, Вы можете изменять глубину резкости. Выбирая более высокое значение диафрагмы (закрывая ее), Вы можете добиться большей глубины резкости. Выбор маленького значения диафрагмы (открытие диафрагмы) позволяет расфокусировать области впереди и позади объекта съемки.



Диафрагма закрыта

Области впереди и позади объекта съемки находятся в фокусе.

Основной объект съемки



Диафрагма открыта

Области впереди и позади объекта съемки расфокусированы.

S Автоматический режим с приоритетом затвора

Это автоматический режим, позволяющий Вам установить выдержку. Вы можете использовать этот режим для получения снимков, «останавливающих» движение (маленькие выдержки) или создания впечатления движения (большие выдержки).



Установите ручку выбора режима в положение S.

Функции фотосъемки:

-  ЭКСПОЗАМЕР
-  БАЛАНС БЕЛОГО
-  ФОКУСИРОВКА
-  РЕЖИМ AF
-  РЕЗКОСТЬ
-  ВСПЫШКА
-  БРЕКЕТИНГ

ОБРАТИТЕ ВНИМАНИЕ

Доступные режимы работы вспышки



■ Установка выдержки



Выдержка



(1) Нажмите кнопку , чтобы отобразить экран настройки.



(2) Нажатием на кнопки со стрелками вверх/вниз установите значение выдержки.



(3) Нажмите кнопку спуска затвора, чтобы выполнить съемку.

ОБРАТИТЕ ВНИМАНИЕ

Значения скорости затвора
От 4 с до 1/1000 с (шаг 1/3 EV)

! ПРЕДУПРЕЖДЕНИЕ

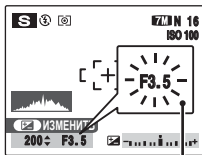

Светится красным

Если с выбранным значением выдержки правильная экспозиция не может быть достигнута, индикатор диафрагмы отображается красным цветом. В этом случае выберите другое значение выдержки.

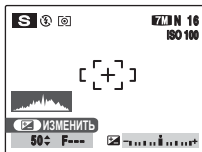

Если яркость объекта съемки находится за пределами диапазона измерения яркости камеры, на дисплее вместо индикатора скорости затвора появится индикатор «F---». Если это произойдет, нажмите кнопку спуска затвора до половины, чтобы вновь измерить уровень освещенности и отобразить значение.

Выдержка

Во время съемки быстро движущихся объектов Вы можете либо «заморозить» движение, либо захватить эффект движения, отрегулировав значение выдержки.



«Замораживание» движения объекта.



Съемка следов движения объекта.

М Ручной режим

Это режим съемки, который позволяет Вам самостоятельно настраивать параметры камеры, включая выдержку и диафрагму.

Ручная настройка параметров камеры облегчает управление камерой.

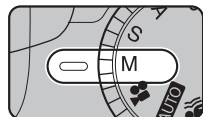

Установите ручку выбора режима работы в положение М.

Функции фотосъемки:

-  ЭКСПОЗАМЕР
-  БАЛАНС БЕЛОГО
-  ФОКУСИРОВКА
-  РЕЖИМ AF
-  РЕЗКОСТЬ
-  ВСПЫШКА
-  БРЕКЕТИНГ

ОБРАТИТЕ ВНИМАНИЕ

Доступные режимы работы вспышки



■ Установка выдержки



Выдержка



(1) Нажмите кнопку , чтобы отобразить экран настройки.



(2) Нажатием на кнопки со стрелками вверх/вниз установите значение выдержки.



(3) Нажмите кнопку спуска затвора, чтобы выполнить съемку.

ОБРАТИТЕ ВНИМАНИЕ Значения выдержки

От 4 с до 1/1000 с (шаг 1/3 EV)



ЗАМЕЧАНИЯ

- Чтобы предотвратить подрагивание камеры, используйте штатив.
- При съемке с длинной экспозицией на изображении может появляться зерно.



ПРЕДУПРЕЖДЕНИЕ

Если будет установлена скорость затвора быстрее 1/1000 секунды, изображение может выглядеть темным даже при использовании вспышки.

■ Установка диафрагмы

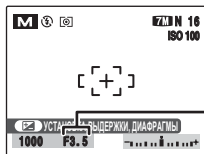

Диафрагма



(1) Нажмите кнопку , чтобы отобразить экран настройки.



(2) Нажатием на кнопки со стрелками вверх/вниз установите нужное значение диафрагмы.



(3) Нажмите кнопку спуска затвора, чтобы выполнить съемку.

ОБРАТИТЕ ВНИМАНИЕ Значения диафрагмы

От F3.5 до F6.8 с шагом 1/3 EV
F6.8/F13.6 с шагом 2 EV

Индикатор экспозиции

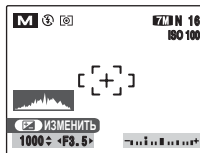

Используйте индикатор экспозиции на экране в качестве подсказки при установке экспозиции. Если яркость изображения находится за пределами диапазона измерения яркости камеры, индикатор экспозиции исчезнет с экрана.

Настройка яркости изображения (☒ Экспокоррекция)

Используйте это меню для снимков, на которых Вы не можете достичь оптимальной яркости (экспозиции), например, при съемке сцен с чрезвычайно сильным контрастом между объектом съемки и фоном.

Доступные режимы фотосъемки: P, A, S

Настройка экспокоррекции

Чтобы отобразить экран настройки экспокоррекции, нажмите кнопку ☒.

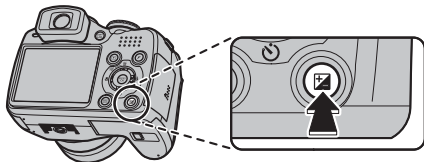

! ПРЕДУПРЕЖДЕНИЕ

Эта функция может использоваться только в режимах съемки P, A или S.

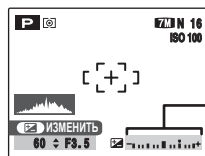

Индикатор экспокоррекции



(1) Нажмите кнопку ☒, чтобы отобразить экран настройки.



(2) Нажатием на кнопки со стрелками влево/вправо установите требуемое значение компенсации экспозиции.



(3) Нажмите кнопку ☒, чтобы подтвердить установку значения экспокоррекции.



(4) Нажмите кнопку спуска затвора, чтобы выполнить съемку.

✔ ОБРАТИТЕ ВНИМАНИЕ

- Символ направления экспокоррекции (- или +) светится желтым цветом.
- Во время установки значения экспокоррекции символ ☒ также светится желтым цветом, а после окончания установки становится синего цвета.
- В зависимости от установленного значения компенсации экспозиции яркость экрана может увеличиваться или уменьшаться.

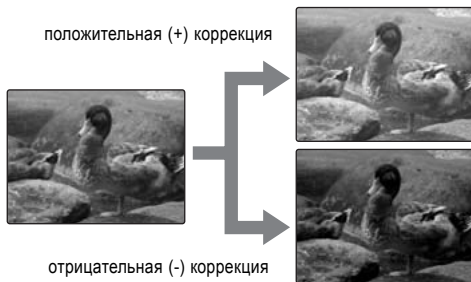

ОБРАТИТЕ ВНИМАНИЕ

Диапазон корректировки:
от -2 EV до +2 EV (13 значений с шагом 1/3 EV)

ЗАМЕЧАНИЯ

- Значение экспокоррекции сохраняется в памяти даже после изменения режима или выключения камеры (отображается индикатор ). Если компенсация экспозиции не требуется, установите значение «0».
- Компенсация экспозиции отключается в следующих ситуациях: если используется режим принудительного включения вспышки или режим подавления эффекта красных глаз и съемка осуществляется в темноте.

Указания по экспокоррекции

- Портреты на контровом освещении: от +2 ступеней до +4 ступеней (от +2/3 EV до +1 2/3 EV)





- Очень яркие сцены (например, снежные поля) и объекты, обладающие высокой отражающей способностью: +3 ступени (+1 EV)





- Снимки, большую часть которых занимает небо: +3 ступени (+1 EV)
- Объекты, выделенные светом и находящиеся на темном фоне: -2 ступени (-2/3 EV)
- Сцены с низкой отражающей способностью: -2 ступени (-2/3 EV)



Макросъемка

Используйте этот режим для съемки с близкого расстояния.

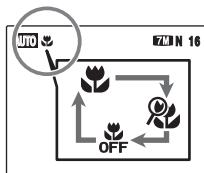
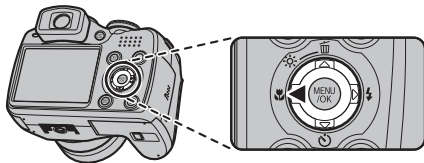

Доступные режимы фотосъемки: AUTO, , , , SP1, SP2, P, A, S, M.

Чтобы выбрать режим макросъемки, нажмите кнопку  (<).
Вновь нажмите кнопку  (<), чтобы отключить режим макросъемки.



На экране будет отображен индикатор  или , показывающий, что Вы можете выполнить съемку с близкого расстояния.

ПРЕДУПРЕЖДЕНИЯ

- Режим супермакросъемки не может быть использован, когда выбран режим  ECT. СВЕТ & .

ОБРАТИТЕ ВНИМАНИЕ

- Фокусное расстояние
Широкоугольная съемка: От 4 см до 3 м
Съемка в режиме телефото: От 60 см до 3 м
- Фокусное расстояние в режиме супермакросъемки
От 1 см до 1 м (только в режиме широкоугольной съемки)
- Эффективное расстояние действия вспышки
От 30 см до 3 м

ЗАМЕЧАНИЯ

- Чтобы предотвратить подрагивание камеры, используйте штатив.
- Отмена режима макросъемки выполняется автоматически, если Вы установите ручку выбора режима в положение SP1, SP2 или , или выключите камеру.
- Если вспышка слишком яркая, используйте функцию настройки яркости вспышки.
- Даже, если выбран режим автофокусировки МУЛЬТИ, камера фокусируется на объекте вблизи центра кадра.
- Лампочка подсветки для автофокусировки может работать неправильно, если камера находится слишком близко к объекту съемки.

⚡ Выбор режима работы вспышки (интеллектуальная вспышка)

Использование вспышки полезно при съемке фотографий ночью или в условиях пониженной освещенности. В зависимости от снимаемой типа сцены Вы можете выбрать любой из 6 режимов работы вспышки.

📄 ЗАМЕЧАНИЕ

Рассчитывая расстояние до объекта съемки и его яркость, камера автоматически настраивает мощность вспышки и чувствительность в соответствии с условиями съемки. Это обеспечивает постоянный баланс ярких/темных частей изображения в условиях низкой освещенности. Интеллектуальная функция вспышки гарантирует постоянство результата при использовании вспышки.

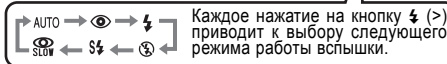
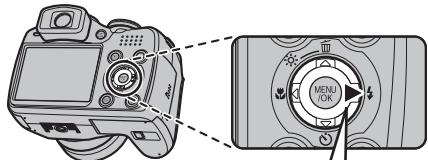

📄 ЗАМЕЧАНИЕ

Если Вы нажмете кнопку спуска затвора наполовину, до срабатывания вспышки на мониторе появится индикатор ⚡.

📷 АВТО Автоматический режим (нет индикатора)

Используйте этот режим для обычной фотосъемки. Вспышка будет срабатывать автоматически в зависимости от условий съемки.

👁️ Подавление эффекта красных глаз

Этот режим предназначен для съемки портретов в условиях пониженной освещенности. Используйте этот режим для того, чтобы минимизировать эффект красных глаз (красные глаза появляются на окончательном снимке).



📄 ЗАМЕЧАНИЕ Эффект красных глаз

Когда Вы используете вспышку для съемки людей в условиях пониженной освещенности, глаза людей на фотографиях иногда могут выглядеть красными. Это вызвано отражением света вспышки от сетчатки глаза.

⚡ Принудительное включение вспышки

Используйте этот режим для съемки сцен, находящихся на контрольном освещении или для достижения правильной передачи цветов при съемке в условиях яркого освещения. В этом режиме вспышка срабатывает как в условиях нормального, так и пониженного освещения.

🚫 Принудительное отключение вспышки

Этот режим предназначен для ситуаций, когда вспышка не может быть использована. Если в условиях пониженной освещенности Вы будете использовать режим принудительного отключения вспышки, воспользуйтесь штативом, чтобы избежать подрагивания камеры во время съемки. Вспышка не будет срабатывать совсем.

⚡ Замедленная синхронная вспышка 👁️ подавление эффекта красных глаз+замедленная синхровспышка

Этот режим позволяет снимать изображения людей в ночное время и обеспечивает качественное изображение людей и ночного окружения. Чтобы предотвратить подрагивание камеры, всегда используйте штатив. Режим 👁️ синхронно работает с режим подавления эффекта красных глаз. В режиме ⚡ устанавливается медленный затвор (до 3 секунд).

⚠️ ПРЕДУПРЕЖДЕНИЕ

При съемке очень ярких сцен изображение может быть переэкспонировано.

Продолжение на следующей странице

ОБРАТИТЕ ВНИМАНИЕ

Список доступных режимов работы вспышки в каждом режиме фотосъемки

	AUTO	👁	⚡	Ⓜ	S4	👤
AUTO	✓	✓	✓	✓		
👤	✓	✓	✓	✓		
👁				✓		
👁⚡		✓	✓			
👤	✓	✓	✓	✓	✓	✓
▲				✓		
🏃	✓		✓	✓		
🌙				✓	✓	✓
☀				✓		
👤		✓		✓		
👤	✓	✓	✓	✓		
👤	✓	✓	✓	✓		
👤	✓	✓	✓	✓		
👤				✓		
🍷		✓				
✳				✓		
TEXT			✓	✓		
P	✓	✓	✓	✓	✓	✓
A		✓	✓	✓	✓	✓
S		✓	✓	✓		
M		✓	✓	✓		

ОБРАТИТЕ ВНИМАНИЕ

Эффективное расстояние действия вспышки (ЧУВСТВ-ТЬ ISO: 800): от 50 см до 6,2 м
 При съемке вне пределов эффективного расстояния действия вспышки изображение может быть темным даже при использовании вспышки.

ПРЕДУПРЕЖДЕНИЕ

- Замечания по использованию вспышки**
- Если Вы нажмете кнопку спуска затвора во время заряда вспышки (когда лампочка видискателя мигает оранжевым цветом), изображение будет отснято без вспышки (когда используется режим АВТО или режим подавления красных глаз).
 - По мере разряда батарей питания время заряда вспышки может увеличиться.
 - Во время съемки со вспышкой изображение может исчезать и экран может становиться темным из-за заряда вспышки. После этого индикаторная лампочка будет мигать оранжевым цветом.
 - Вспышка срабатывает несколько раз (предварительные вспышки и основная вспышка). Не перемещайте камеру до тех пор, пока не будет выполнена съемка.

Автоматический подъем вспышки

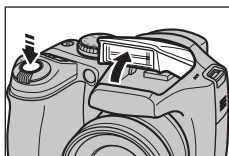

Вспышка автоматически поднимается и срабатывает, если этого требуют условия съемки. Если Вы хотите выполнять съемку без вспышки, выберите режим принудительного отключения вспышки.

🕒 Съемка по встроенному таймеру

Используйте встроенный таймер при групповых съемках, когда фотограф также должен присутствовать в кадре.

Доступные режимы фотосъемки: Все

🔸 Включение/выключение встроенного таймера

Каждое нажатие на кнопку 🕒 (со стрелкой вниз) приводит к изменению режима в следующем порядке.

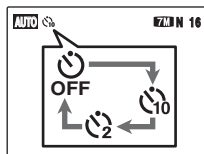
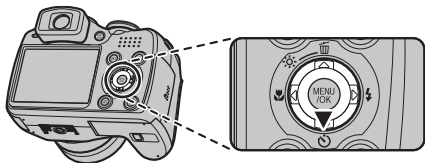

Будет отображен индикатор последнего выбранного режима.

🕒 : Съемка будет выполнена через 10 секунд.

🕒 : Съемка будет выполнена через 2 секунды.

🔸 Съемка по встроенному таймеру

1 Наполовину нажмите кнопку спуска затвора, чтобы установить фокус, а затем, не отпуская кнопку спуска затвора, нажмите ее до конца.

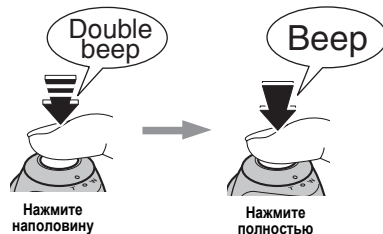

Нажатие на кнопку спуска затвора наполовину приводит к фокусировке на объекте съемки.

Не отпуская кнопку спуска затвора, нажмите ее до конца, чтобы включить встроенный таймер.

Продолжение на следующей странице

2 Съемка фотографий через установленное время

Лампочка встроенного таймера начнет светиться, а затем мигать до тех пор, пока не будет выполнена съемка (лампочка мигает только при использовании 2-секундного таймера).

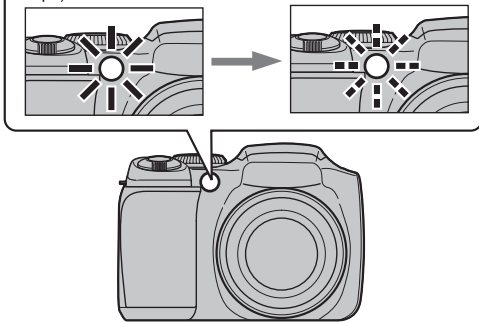

До выполнения съемки на экране ЖК-монитора идет отсчет времени, оставшегося до спуска затвора.

Использование 2-секундного таймера

Этот таймер полезно использовать, когда камера установлена на штатив и Вы хотите предотвратить подрагивание камеры.

ЗАМЕЧАНИЯ

- Чтобы остановить встроенный таймер после его включения, нажмите кнопку DISP/BACK.
- Встроенный таймер автоматически отключается в следующих ситуациях:
 - По окончании съемки
 - При изменении положения ручки выбора режима
 - При переключении камеры в режим воспроизведения (просмотра)
 - При выключении камеры
- Будьте внимательны, не вставайте перед камерой при нажатии на кнопку спуска затвора, т.к. это может привести к возникновению ошибок фокусировки и измерения экспозиции.

Непрерывная съемка

Используйте этот режим для съемки движущихся объектов.

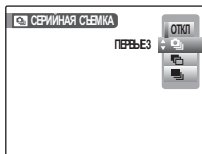

Удерживайте в нажатом состоянии кнопку . Нажатием со стрелками вверх/вниз выберите нужный режим непрерывной съемки. Отпустите нажатую кнопку, чтобы подтвердить выбор режима.

: Непрерывная съемка ПЕРВЫХ 3 кадров

: Автоматический брекетинг

: ДЛИТЕЛЬНАЯ НЕПРЕРЫВНАЯ съемка

ПРЕДУПРЕЖДЕНИЯ

- Съемка будет продолжаться, пока Вы удерживаете кнопку спуска затвора в нажатом состоянии. Однако, в режиме автоматического брекетинга просто нажмите кнопку спуска затвора, чтобы отснять три снимка.
- Количество доступных снимков ограничивается свободным местом на карте памяти или внутренней памяти. В режиме автоматического брекетинга съемка не будет выполнена, если на карте памяти или во внутренней памяти недостаточно свободного места для записи 3 кадров.
- Фокус определяется по первому кадру и не меняется во время съемки (кроме режима длительной непрерывной съемки).
- Экспозиция определяется по первому кадру, однако, в режиме длительной непрерывной съемки экспозиция определяется автоматически для снимаемой сцены.
- Скорость непрерывной съемки варьируется в зависимости от скорости затвора.
- Вспышка не может использоваться, т.к. устанавливается режим принудительного отключения вспышки. Однако, при возврате в режим обычной фотографии будут восстановлены настройки вспышки, которые были выбраны перед включением режима непрерывной съемки.
- В режимах непрерывной съемки первых 3 кадров, а также в режиме автоматического брекетинга результаты съемки всегда отображаются на экране. Обратите внимание, что в режиме длительной непрерывной съемки результаты съемки не отображаются.
- В режиме непрерывной съемки последних 3 кадров и в режиме длительной непрерывной съемки при использовании встроенного таймера может быть отснят только 1 кадр.
- Непрерывная съемка не может быть выбрана в режиме /4.
- При записи на карту памяти или во внутреннюю память время записи файла в режимах непрерывной съемки первых и последних 3 кадров, а также в режиме автоматического брекетинга может увеличиваться.

Продолжение на следующей странице

Непрерывная съемка ПЕРВЫХ 3 кадров

Доступные режимы фотосъемки: Все (кроме /📷)

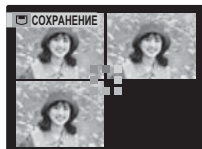

Съемка продолжается, пока Вы удерживаете в нажатом состоянии кнопку спуска затвора. В этом режиме выполняется съемка 3 кадров.

(FinePix S5700/FinePix S700: максимум 1,4 кадра в секунду)

(FinePix S5800/FinePix S800: максимум 1,3 кадра в секунду)

Автоматический брекетинг

Доступные режимы фотосъемки: P, A, S, M



В этом режиме автоматически выполняется съемка 3 непрерывных кадров в пределах экспозиционной вилки так, чтобы одно изображение было экспонировано правильно (A), второе - переэкспонировано (B), а третье - недоэкспонировано (C).

Диапазон установки экспозиции может быть изменен в меню съемки при помощи параметра  БРЕКЕТИНГ.

ОБРАТИТЕ ВНИМАНИЕ

Устанавливаемые значения автобрекетинга (3)

+/- 1/3 EV, +/- 2/3 EV, +/- 1 EV

ПРЕДУПРЕЖДЕНИЯ

- Если переэкспонированный или недоэкспонированный кадр находится вне пределов допустимых значений, съемка не будет выполнена с установленными параметрами.
- Автоматический брекетинг не может быть использован в режимах P, A, S и M.

ЗАМЕЧАНИЕ

Изменение значений (диапазон экспонирования)



Нажмите кнопку MENU/OK, чтобы отобразить меню, и измените значение параметра меню  БРЕКЕТИНГ.

ДЛИТЕЛЬНАЯ непрерывная фотосъемка

Доступные режимы фотосъемки: Все (кроме )

Съемка продолжается, пока Вы удерживаете в нажатом состоянии кнопку спуска затвора (максимум 0,6 кадра в секунду). В этом режиме съемка выполняется, пока не будет заполнена карта памяти или внутренняя память.

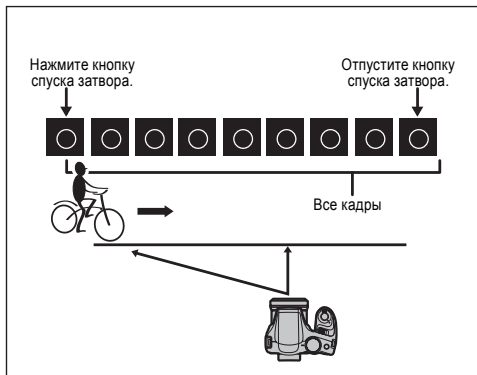

ЗАМЕЧАНИЕ

Режим непрерывной съемки и окно помощи после съемки могут использоваться совместно.

☀ Увеличение яркости монитора

Эта функция очень полезна для проверки композиции кадра на темных сценах.

☀ Увеличение яркости ЖК-монитора

Чтобы увеличить яркость ЖК-монитора, нажмите кнопку ☀ (▲). Нажмите кнопку ☀ (▲) еще раз, чтобы вернуться к нормальной яркости ЖК-монитора.

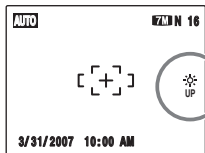
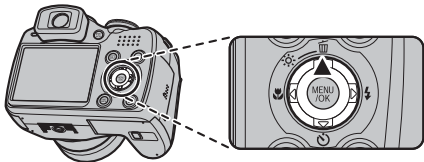

Когда включена эта функция, на ЖК-мониторе мигает индикатор ☀ UP.

📄 ЗАМЕЧАНИЯ

- Эта функция автоматически отключается после съемки каждого кадра.
- Когда включена эта функция, зернистость изображения на экране увеличивается. Это нормально и не влияет на отснятое изображение.
- Эта функция предназначена для проверки композиции кадра. С помощью этой функции Вы не можете увеличить яркость отснятого изображения.
- В снимках, выполненных в темноте, увеличение яркости не позволяет Вам правильно видеть объект съемки.
- В зависимости от объектов съемки цветовые оттенки могут варьироваться.

Использование меню *F*-СЪЕМКИ МЕНЮ/МЕНЮ СЪЕМКИ

Используйте эти меню для настройки качества изображения или фокуса. Вы можете выполнять съемку в различных условиях съемки.

Выбор меню *F*-съемки



(1) Нажмите кнопку *F* на полсекунды, чтобы отобразить меню -СЪЕМКИ МЕНЮ.



(2) При помощи кнопок со стрелками вверх/вниз выберите меню.



(3) Нажмите кнопку >.



(4) Нажатием на кнопку со стрелкой вверх или вниз измените режим.



(5) Нажмите кнопку MENU/OK, чтобы подтвердить выбор.

Выбор МЕНЮ СЪЕМКИ

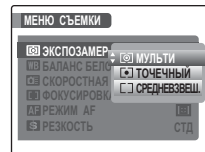

(1) Нажмите кнопку MENU/OK, чтобы отобразить МЕНЮ СЪЕМКИ.



(2) При помощи кнопок со стрелками вверх/вниз выберите меню.



(3) Нажмите кнопку >.







(4) Нажатием на кнопку со стрелкой вверх или вниз измените режим.



















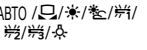

(5) Нажмите кнопку MENU/OK, чтобы подтвердить выбор.

■ Список опций F-СЪЕМКИ МЕНЮ

Меню	Функции	Значения	По умолчанию
 ЧУВСТВ-ТЬ ISO	Эта функция определяет требуемую чувствительность к окружающему свету. Чем больше значение чувствительности, тем более высокая чувствительность может быть достигнута. Более высокая чувствительность позволяет Вам выполнять съемку в темноте.	АВТО/АВТО (800)/ АВТО (400)/1600/ 800/400/200/100/ 64	АВТО
 КАЧЕСТВО	Эта функция определяет размер файла. Чем больше размер файла, тем выше качество изображения. Чем меньше размер файла, тем большее количество фотоснимков может быть записано.	FinePix S5700 / FinePix S700: 7M F/ 7M N/ 8:2 / 4M / 2M / 8M FinePix S5800 / FinePix S800: 8M F/ 8M N/ 8:2 / 4M / 2M / 8M	7M N 8M N
 FinePix ЦВЕТ	Эта функция определяет требуемый цветовой оттенок. Эффективнее использовать этот режим для съемки обычных и ч/б снимков.	СТД/  / 	СТД

■ Список опций МЕНЮ СЪЕМКИ

Меню	Функции	Значения	По умолчанию
 ПРОГРАММЫ	Эта функция может быть использована, когда ручка выбора режима установлена в положение SP1 или SP2. Используйте эту функцию для выбора лучшей сюжетной программы для снимаемой сцены.		SP1 :  SP2 : 
 ЭКСПОЗАМЕР	Эта функция может быть использована, когда выбран режим P, A, S или M. Используйте эту функцию для выбора режима экспозамера.		
 БАЛАНС БЕЛОГО	Эта функция может быть использована, когда выбран режим P, A, S или M. Используйте эту функцию для регулировки цветового баланса в соответствии с цветом окружающего освещения.	АВТО / 	АВТО
 СКОРОСТНАЯ СЪЕМКА	Эта функция может использоваться в любом режиме. Всегда после выбора режима СПОРТ включается эта функция. Используйте эту функцию для уменьшения времени, требуемого для фокусировки.	ВКЛ/ОТКЛ	ОТКЛ

Меню	Функции	Значения	По умолчанию
 ФОКУСИРОВКА	Эта функция может быть использована, когда выбран режим P, A, S или M, и предназначена для выбора режима фокусировки.		
 РЕЖИМ AF	Эта функция может быть использована, когда выбран режим P, A, S или M. Используйте этот режим для выбора области фокусировки.		
 РЕЗКОСТЬ	Эта функция используется, когда выбран режим P, A, S или M, и применяется для увеличения или уменьшения резкости.	СИЛЬНАЯ/СТАНДАРТНАЯ/ СЛАБАЯ	СТАНДАРТНАЯ
 ВСПЫШКА	Эта функция может быть использована, когда выбран режим P, A, S или M, для настройки количества света, излучаемого вспышкой в соответствии с условиями съемки/для достижения нужного зффекта.	От -2/3 EV до +2/3EV с шагом 1/3EV	0
 БРЕКЕТИНГ	Эта функция может быть использована, когда выбран режим P, A, S или M. Применяйте эту функцию для съемки одного и того же кадра с разной экспозицией.	±1/3 EV, ±2/3 EV, ±1 EV	±1/3 EV

Продолжение на следующей странице

 **ЗАМЕЧАНИЕ**

Обратите внимание, что опции, доступные в МЕНЮ СЪЕМКИ, варьируются в зависимости от выбранного режима.

- **AUTO**, , , 

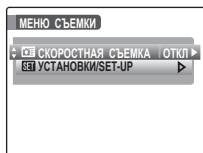

- SP1, SP2 (Опции меню съемки варьируются в зависимости от выбранного режима).

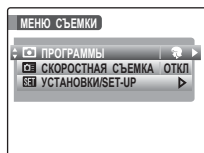

- P, A, S, M

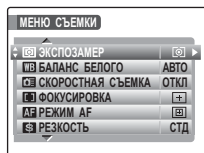

Меню F-СЪЕМКИ

Изменение чувствительности (ISO ЧУВСТВ-ТЬ ISO)

Используйте это меню для определения требуемой чувствительности к окружающему свету вокруг объекта съемки. Чем выше значение чувствительности, тем большая чувствительность может быть достигнута. Более высокая чувствительность позволяет Вам выполнять съемку в условиях очень низкой освещенности.

ОБРАТИТЕ ВНИМАНИЕ

- Значения

АВТО/АВТО (800)/АВТО (400)/1600/800/400/200/100/64

Если Вы выберете автоматический режим установки чувствительности АВТО/АВТО (800)/АВТО (400), камера автоматически будет устанавливать наилучшую чувствительность в зависимости от яркости объекта съемки.

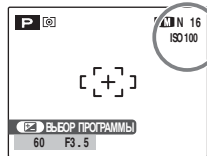

После выбора чувствительности на экране ЖК-монитора будет отображено установленное значение (кроме режима АВТО).

- Информация о режимах АВТО(800)/АВТО(400)

Режим АВТО(800)/АВТО(400) может быть выбран, когда ручка выбора режима установлен в положение P. В режимах АВТО(800)/АВТО(400) чувствительность устанавливается автоматически так же, как в режиме АВТО, но максимальная чувствительность ограничена. Выбирайте режимы АВТО(800)/АВТО(400) в зависимости от типа снимаемой сцены.

ЗАМЕЧАНИЯ

- Если выбран любой режим, кроме режимов P, A, S и M, может быть установлен только режим автоматического выбора чувствительности АВТО.

- Если выбран режим фотосъемки P, A, S и M, режим автоматической установки чувствительности АВТО не может быть выбран.

ПРЕДУПРЕЖДЕНИЕ

Выбор более высокого значения чувствительности позволяет Вам выполнять съемку в более темных условиях, но также приводит к увеличению зерна на изображении. Выбирайте значение чувствительности, наилучшим образом соответствующее условиям съемки.

Изменение качества изображения (КЧЕСТВО)

Используйте это меню для выбора размера (количества записываемых пикселей) изображения. Устанавливайте качество изображения в соответствии со снимаемой сценой.

■ Качество изображения в режиме фотосъемки (FinePix S5700/FinePix S700)

Качество изображения	Примеры использования
7M F (3072 × 2304)	Печать до формата 10R (25.4 x 30.5 см)/размер А4. Для достижения наилучшего качества выберите «7M F».
7M N (3072 × 2304)	
3:2 (3072 × 2048)	
4M (2304 × 1728)	Печать до формата 6R (15.2 x 20.3 см)/размер А5.
2M (1600 × 1200)	Печать до формата 4R (10,2 x 15,2 см)/размер А6.
03M (640 × 480)	Для пересылки по e-mail.

■ Качество изображения в режиме фотосъемки (FinePix S5800/FinePix S800)

Качество изображения	Примеры использования
8M F (3264 × 2448)	Печать до формата 10R (25.4 x 30.5 см)/размер А4/А3. Для достижения наилучшего качества выберите «8M F».
6M N (3264 × 2448)	
3:2 (3264 × 2176)	
4M (2304 × 1728)	Печать до формата 6R (15.2 x 20.3 см)/размер А5.
2M (1600 × 1200)	Печать до формата 4R (10,2 x 15,2 см)/размер А6.
03M (640 × 480)	Для пересылки по e-mail.

Область съемки и качество изображения

Область съемки без 3:2



Область съемки с 3:2



Обычная съемка обеспечивает формат изображения 4:3. Съемка в режиме **3:2** позволяет получить изображения формата 3:2 (аналогично 35-мм пленкам и почтовым карточкам).

ЗАМЕЧАНИЯ

- Чем больше количество записанных пикселей, тем выше качество изображения. Чем меньше количество пикселей, тем больше снимков поместится на карту памяти.
- Установленное качество изображения сохраняется в памяти даже, если Вы выключите камеру или измените режим.
- При изменении качества изображения также изменяется количество доступных снимков. Цифры справа от индикатора каждого режима показывают количество доступных снимков.



Изменение параметра FinePix ЦВЕТ (FinePix ЦВЕТ)



Используйте это меню для определения требуемых оттенков цвета.

Эффективнее использовать эту функцию для качественной съемки обычных и черно-белых снимков.



ОБРАТИТЕ ВНИМАНИЕ

Режимы FinePix ЦВЕТ

СТД <i>F</i> -СТАНДАРТНЫЙ	Стандартные значения контрастности и насыщенности цвета. Используйте этот режим в обычных условиях съемки.
 <i>F</i> -ХРОМ	Устанавливается высокая контрастность и насыщенность цвета. Этот режим эффективно улучшает снимки при съемке цветов, синего неба и т.д.
 <i>F</i> -Ч/Б	В этом режиме отснятое цветное изображение преобразовывается в черно-белое.

При выборе режима *F*-ХРОМ или *F*-Ч/Б на экране отображается соответствующий индикатор.



ПРЕДУПРЕЖДЕНИЕ

Если ручка выбора режима установлена в положение SP1 или SP2, индикатор  не отображается на экране ЖК-монитора.



ЗАМЕЧАНИЯ

- Настройка функции FinePix ЦВЕТ сохраняется даже после выключения камеры или изменения режима.
- Режим *F*-ХРОМ может иметь слабо видимый эффект при съемке некоторых типов объектов, например, при портретной съемке. Обратите внимание на то, что Вы можете не увидеть разницы на ЖК-мониторе.

МЕНЮ СЪЕМКИ



Выбор режима измерения освещенности (☉ ЭКСПОЗАМЕР)

Доступные режимы фотосъемки: P, A, S, M

Используйте эту функцию, если при съемке в определенных условиях не может быть достигнута правильная экспозиция.

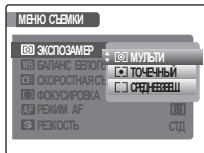

☉ МУЛЬТИ: Измерение освещенности, при котором камера автоматически оценивает изображение и устанавливает оптимальное значение экспозиции.

● ТОЧЕЧНЫЙ: Измерение освещенности, при котором экспозиция оптимизируется по центру снимка.

[] СРЕДНЕВЗВЕШ.: Измерение освещенности, при котором используется среднее значение для всего изображения.

Чтобы эффективно использовать режимы экспомера - МУЛЬТИ. (МНОГОТОЧЕЧНЫЙ)

В этом режиме камера использует автоматическое распознавание сцены для анализа объекта съемки и установки оптимальной экспозиции в различных условиях съемки. Этот режим должен использоваться для каждодневной съемки.

- ТОЧЕЧНЫЙ

Это режим полезен при съемке объектов с сильно контрастирующими светлыми и темными частями, когда Вы хотите добиться правильной экспозиции.

- СРЕДНЕВЗВЕШ. (СРЕДНЕВЗВЕШЕННЫЙ)

Преимущество этого режима заключается в том, что экспозиция не изменяется при различной композиции или объектах съемки. Это режим особенно эффективен при съемке людей, одетых в черно-белую одежду.



Регулировка цветового баланса (WB БАЛАНС БЕЛОГО)

Доступные режимы фотосъемки: P, A, S, M

Отрегулируйте цветовой баланс, основываясь на белом цвете, с привязкой к цвету окружающего освещения объекта съемки.

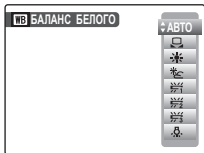

АВТО: Автоматическая регулировка

: Персональная настройка баланса белого.

: Съемка на открытом воздухе в хорошую погоду.

: Съемки в тени.

: Съемка при освещении флюоресцентной лампой (лампой дневного света).

: Съемка при освещении флюоресцентной лампой (лампой теплого белого света).

: Съемка при освещении флюоресцентной лампой (лампой холодного белого света).

: Съемка при освещении лампой накаливания.



Персональная установка баланса белого

(1) Выберите режим персональной настройки баланса белого .

(2) При освещении, которое будет использоваться во время съемки, поднесите лист белой бумаги к объективу, чтобы этот лист закрывал весь экран, а затем нажмите кнопку спуска затвора, чтобы установить баланс белого.

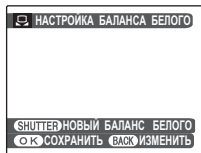

ЗАМЕЧАНИЕ

Для того, чтобы использовать баланс белого, установленный ранее, нажмите кнопку MENU/OK, не нажимая кнопки спуска затвора.

(3) Когда будет измерена правильная экспозиция, появится сообщение «ГОТОВО!». Нажмите кнопку MENU/OK, чтобы подтвердить установку.

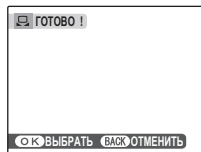

Продолжение на следующей странице

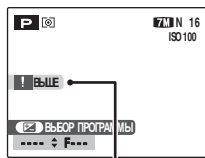

ВЫШЕ или НИЖЕ

Вновь установите значение экспокоррекции, используя отрицательное значение (-), если отображается индикатор «ВЫШЕ», и положительное значение (+), если отображается индикатор «НИЖЕ».

Пример

Вы можете изменить баланс белого снимаемого изображения, воспользовавшись вместо белой цветной бумагой.

ЗАМЕЧАНИЯ

- В автоматическом режиме (АВТО) правильная регулировка баланса белого цвета может быть не достигнута при съемке с близкого расстояния человеческих лиц и съемке с использованием специального источника света. В таких ситуациях выберите соответствующий баланс белого цвета для источника света.
- Когда срабатывает вспышка, используется баланс белого, установленный для вспышки. Чтобы достичь нужного эффекта, должен быть выбран режим принудительного отключения вспышки.
- Установленная вручную настройка баланса белого сохраняется в памяти до тех пор, пока Вы не измените ее (даже, если будет извлечена батарея питания).
- В зависимости от условий съемки (источника освещения и т.д.) цветовые оттенки могут варьироваться.
- После съемки проверьте оттенки цветов изображения (баланс белого).
- Описание термина «Баланс белого» приведено в конце инструкции в разделе «Описание терминов».



Быстрая фокусировка () СКОРОСТНАЯ СЪЕМКА

Доступные режимы фотосъемки: Все

Используйте этот режим для уменьшения времени, требуемого для фокусировки, когда Вы нажимаете кнопку спуска затвора наполовину. Это очень полезно, чтобы Вы не пропустили важные моменты.

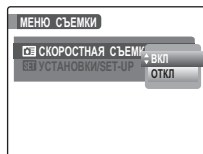

ПРЕДУПРЕЖДЕНИЕ

Параметр  EVF/LCD РЕЖ. в меню ПАРАМЕТРЫ не может быть установлен.



ЗАМЕЧАНИЯ

- Фокусное расстояние
- Если режим скоростной съемки выключен (ОТКЛ)
 - Широкоугольная съемка: от 30 см до бесконечности
 - Съемка в режиме телефото: от 1,0 м до бесконечности
- Если режим скоростной съемки включен (ВКЛ)
 - Широкоугольная съемка: от 1 м до бесконечности
 - Съемка в режиме телефото: от 1 м до бесконечности
- При съемке в режиме скоростной съемки батареи питания разряжаются быстрее.
- Выбор режима СПОРТ приводит к автоматическому включению режима скоростной съемки.



Выбор режима фокусировки (ФОКУСИРОВКА)

Доступные режимы фотосъемки: P, A, S, M

Используйте этот параметр для выбора режима фокусировки, который наилучшим образом подходит к объекту съемки.

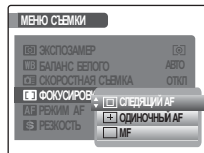

- : СЛЕДЯЩИЙ АФ
- : ОДИНОЧНЫЙ АФ
- : MF

СЛЕДЯЩИЙ АФ

Используйте этот режим для съемки движущегося объекта съемки. Камера непрерывно фокусируется на объекте съемки, находящемся в пределах рамки автофокусировки.

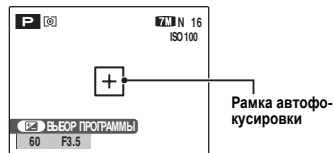

! ПРЕДУПРЕЖДЕНИЯ

- Когда используется режим фокусировки СЛЕДЯЩИЙ, уделяйте особое внимание уровню заряда батарей питания.

При использовании режима фокусировки СЛЕДЯЩИЙ скорость разряда батарей питания увеличивается, т.к. камера непрерывно фокусируется даже, когда Вы не нажимаете кнопку спуска затвора.

- Когда используется режим фокусировки СЛЕДЯЩИЙ, автоматически устанавливается область фокусировки ЦЕНТРАЛЬНЫЙ.

Продолжение на следующей странице

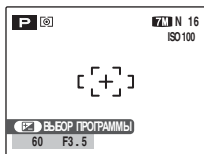

ОДИНОЧНЫЙ АФ

Используйте этот режим для съемки сцен со статичными объектами, например, пейзажей.

 MF (ручная фокусировка)

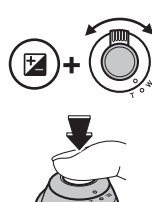
Этот режим используется в ситуациях, когда требуется ручная фокусировка. Используйте этот режим для альтернативной фокусировки или для съемки преднамеренно расфокусированных снимков.



(1) Удерживая в нажатом состоянии кнопку , поворачивайте рычажок «зума» в направлении W или T, чтобы сфокусировать камеру. Когда объект съемки будет в фокусе, метка  начнет светиться желтым цветом.

(2) Чтобы выполнить съемку, нажмите кнопку спуска затвора.



Выбор области фокусировки (AF РЕЖИМ AF)

Доступные режимы фотосъемки: P, A, S, M

Используйте этот режим для выбора области фокусировки, наилучшим образом подходящей для объекта съемки.

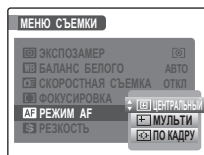

- ЦЕНТРАЛЬНЫЙ
- МУЛЬТИ
- ПО КАДРУ

ЦЕНТРАЛЬНАЯ ОБЛАСТЬ ФОКУСИРОВКИ

Камера фокусируется по центру кадра. Используйте этот режим при съемке с фикс-фокусом/фиксацией экспозиции.

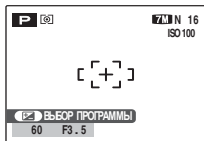

ОБЛАСТЬ ФОКУСИРОВКИ МУЛЬТИ

Если Вы нажмете кнопку спуска затвора наполовину, камера автоматически распознает объект с высокой контрастностью или объект, расположенный вблизи центра кадра, и отобразит рамку автофокусировки на объекте в фокусе.



Нажмите
наполовину



Рамка автофокусировки

⚠ ПРЕДУПРЕЖДЕНИЕ

При съемке в режиме макросъемки камера фокусируется по центру кадра.

📌 ЗАМЕЧАНИЕ

Если рамка автофокусировки не появляется в позиции фокусировки, выберите область фокусировки ЦЕНТРАЛЬНЫЙ и используйте режим фикс-фокуса/фиксации экспозиции.

Продолжение на следующей странице

ОБЛАСТЬ ФОКУСИРОВКИ ПО КАДРУ

Камера изменяет точку фокусировки на экране. Используйте эту функцию, если Вы скомпоновали кадр, воспользовавшись штативом, а после этого хотите изменить положение фокусировки.

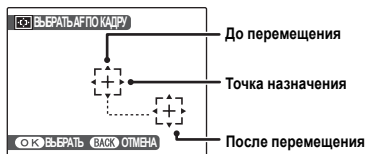

(1) Нажатием на кнопки со стрелками переместите индикатор  (точку назначения) в точку фокусировки.

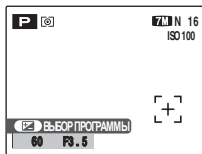

(2) Рамка автоматической фокусировки будет отображена в месте, в которое Вы переместили точку назначения, когда Вы нажмете кнопку MENU/OK.



(3) Чтобы выполнить съемку, нажмите кнопку спуска затвора.

ЗАМЕЧАНИЯ

- Чтобы изменить положение рамки автофокусировки, повторите шаг (1).
- Независимо от расположения рамки автофокусировки экспозиция всегда устанавливается по области в центре кадра. Чтобы установить экспозицию по основному объекту съемки, используйте режим фикс-фокуса/фиксации экспозиции.

Настройка контуров изображения (увеличение/уменьшение резкости) (**S** РЕЗКОСТЬ)

Доступные режимы фотосъемки: P, A, S, M

Используйте эту функцию для увеличения/уменьшения резкости контуров и настройки качества изображения.

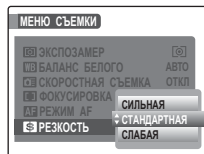

СИЛЬНАЯ:

Увеличение резкости контуров. Лучше всего подходит для съемки таких объектов, как здания или тексты, когда требуется большая резкость изображения.

СТАНДАРТНАЯ:

Наилучшим образом подходит для обычной фотосъемки. Обеспечивает обычную резкость контуров.

СЛАБАЯ:

Смягчает контуры изображения. Наилучшим образом подходит для съемки, когда требуется смягчение изображения.

Настройка интенсивности света, излучаемого вспышкой (**EV** ВСПЫШКА (регулировка яркости))

Доступные режимы фотосъемки: P, A, S, M

Используйте этот режим для изменения интенсивности света, излучаемого вспышкой, в соответствии с условиями фотосъемки или для достижения нужного эффекта.

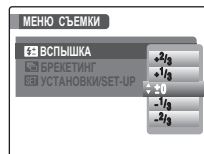

ОБРАТИТЕ ВНИМАНИЕ

- Диапазон регулировки:

От -2/3 EV до +2/3 EV с шагом 1/3 EV (всего 5 уровней)

- Описание термина EV приведено в разделе «Описание терминов».

ПРЕДУПРЕЖДЕНИЕ

- В зависимости от объекта и расстояния съемки регулировка яркости может не иметь эффекта.

- При установке выдержки (скорости затвора) выше 1/1000 секунды изображение может быть темным.

Съемка одного и того же изображения с разной экспозицией (БРЕКЕТИНГ)

Доступные режимы фотосъемки: P, A, S, M

Используйте эту функцию для съемки одного и того же изображения с различной экспозицией. В режиме автоматического брекетинга камера последовательно, в автоматическом режиме осуществляет съемку 3 кадров, один - с правильной экспозицией, а оставшиеся два - с недоэкспонированием и переэкспонированием на определенное значение, соответственно.



ОБРАТИТЕ ВНИМАНИЕ

- Значения брекетинга (3): +/- 1/3 EV, +/- 2/3 EV и +/-1 EV.
- Подробная информация о EV приведена в конце инструкции.



ПРЕДУПРЕЖДЕНИЯ

- Если недоэкспонированное или переэкспонированное изображение находится за пределами диапазона действия камеры, съемка не будет выполнена с использованием определенных Вами значений.
- Съемка с использованием вспышки не может быть выполнена.
- Эта функция всегда выполняет съемку 3 кадров. Однако, если на карте памяти недостаточно свободного места для сохранения трех кадров, съемка не будет выполнена.

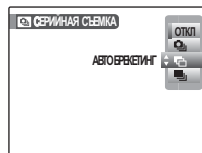
ЗАМЕЧАНИЕ Автоматический брекетинг





После установки экспозиции для брекетинга:

- (1) Удерживайте в нажатом состоянии кнопку .
- (2) Нажатием на кнопки со стрелками влево/вправо выберите  АВТО БРЕКЕТИНГ.

Информация, отображаемая во время просмотра

Используйте эту функцию для проверки информации о фотографии.

Чтобы отобразить эту информацию, нажмите кнопку . Повторно нажмите кнопку , чтобы вернуться в режим просмотра (воспроизведения).

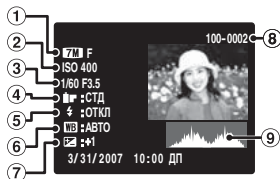
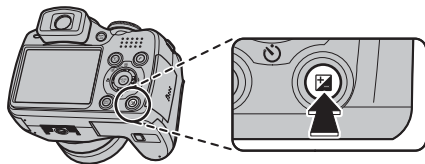

- (1) Качество изображения
- (2) Чувствительность
- (3) Выдержка/диафрагма
- (4) FinePix ЦВЕТ
- (5) Режим работы вспышки
- (6) Баланс белого
- (7) Значение экспокоррекции
- (8) Номер кадра
- (9) Гистограмма

⚠ ПРЕДУПРЕЖДЕНИЕ

- Предупреждение о засветке

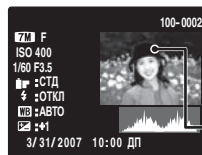

Если изображение переэкспонировано, пересвеченные области будут выделены белым мерцающим фоном.

Предупреждение о засветке

Гистограммы

Гистограмма представляет собой график распределения яркости на изображении (горизонтальная ось: яркость; вертикальная ось: пиксели).

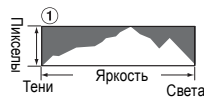

(1) Оптимальная экспозиция: Равномерное распределение с пиком в середине.



(2) Переэкспонированное изображение: Количество светлых пикселей велико и распределение смещено вправо.



(3) Недоэкспонированное изображение: Количество затененных пикселей велико и распределение смещено влево.

⚠ ПРЕДУПРЕЖДЕНИЕ

Форма графика варьируется в зависимости от объекта съемки.

Использование меню **F-СЪЕМКИ МЕНЮ/МЕНЮ ПРОСМОТРА**

Используйте эти меню для воспроизведения отснятых фотографий.

Выбор меню **F-СЪЕМКИ МЕНЮ** (воспроизведение)

(1) Переключите камеру в режим воспроизведения.



(2) На полсекунды нажмите кнопку **F**, чтобы отобразить **F-СЪЕМКИ МЕНЮ**.



(3) При помощи кнопок со стрелками вверх/вниз выберите меню.



(4) Нажмите кнопку **>**.



(5) Нажатием на кнопку со стрелкой вверх или вниз измените режим.



(6) Нажмите кнопку **MENU/OK**, чтобы подтвердить выбор.



Выбор **МЕНЮ ПРОСМОТРА**

(1) Переключите камеру в режим воспроизведения (просмотра) (см.стр.37).



(2) Нажмите кнопку **MENU/OK**, чтобы отобразить **МЕНЮ ПРОСМОТРА**.



(3) При помощи кнопок со стрелками вверх/вниз выберите меню.



(4) Нажмите кнопку **>**.



(5) Нажатием на кнопку со стрелкой вверх или вниз измените режим.



(6) Нажмите кнопку **MENU/OK**, чтобы подтвердить выбор.

Меню F-СЪЕМКИ МЕНЮ (просмотр)

Режим автоматического воспроизведения (📽️ СЛАЙД ШОУ)

Используйте этот режим для непрерывного воспроизведения снятых изображений. Вы можете выбрать тип перехода между кадрами.



📄 ЗАМЕЧАНИЯ

- Чтобы прервать автоматическое воспроизведение, нажмите кнопку MENU/OK.
- Если выбран режим НОРМАЛЬНО или БОЛЕЕ ЧЕТКО, Вы можете выбирать изображения, нажимая кнопку курсора < или >.
- Во время непрерывного воспроизведения функция автоматического отключения не работает.
- Воспроизведение видеоклипа включается автоматически. Когда видеоклип закончится, воспроизведение будет начато со следующего кадра.
- Если во время воспроизведения Вы один раз нажмете кнопку DISP/BACK, на ЖК-мониторе будет отображена экранная подсказка.

Выбор кадра для печати DPOF (🖨️ РАСПЕЧАТАТЬ (DPOF))

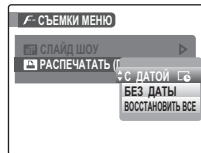

Вы можете выбрать изображение, а также определить количество отпечатков, выбрать - печатать дату или нет при печати на DPOF-совместимом принтере.



- С ДАТОЙ 📅: На фотографиях будет отпечатываться дата.
- БЕЗ ДАТЫ: Дата не будет отпечатываться на фотографиях.
- ВОССТАНОВИТЬ ВСЕ: Все настройки DPOF будут отменены.

Продолжение на следующей странице

ПЕЧАТЬ СНИМКОВ С ДАТОЙ/БЕЗ ДАТЫ

Если Вы выберете режим С ДАТОЙ , на ЖК-мониторе появится индикатор  и на фотографиях будет отпечатываться дата.

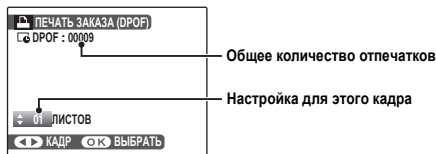

(1) Нажатием на кнопку < или > отобразите снимок (кадр), для которого Вы хотите определить параметры DPOF.



(2) При помощи кнопок со стрелками вверх/вниз установите количество копий кадра (максимум 99), которые необходимо отпечатать. Для кадров, которые Вы не хотите печатать, установите количество отпечатков 0.

Чтобы определить другие параметры DPOF, повторите шаги (1) и (2).





(3) Всегда по окончании настройки параметров нажимайте кнопку MENU/OK. Нажатие на кнопку DISP/BACK приводит к отмене установки параметров.



(4) Вновь нажмите кнопку MENU/OK. На экране ЖК-монитора будет отображено общее количество отпечатков.



ЗАМЕЧАНИЕ Отмена настроек DPOF

- (1) Нажмите кнопку **F**, чтобы отобразить меню **F**-СЪЕМКИ МЕНЮ и выберите  РАСПЕЧАТАТЬ (DPOF).
- (2) Нажмите кнопку >.
- (3) При помощи кнопок со стрелками вверх/вниз выберите режим С ДАТОЙ  или БЕЗ ДАТЫ.
- (4) Нажатием на кнопку < или > выберите кадр (файл), настройку DPOF которого Вы хотите отменить.
- (5) Установите количество отпечатков 0 (ноль).

Чтобы отменить настройку DPOF для другого кадра (файла), повторите шаги (4) и (5).

Чтобы закончить настройку, всегда нажимайте кнопку MENU/OK.

ЗАМЕЧАНИЕ

- Если параметры DPOF были определены на другой камере

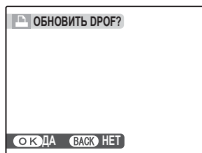

Если кадр содержит параметры DPOF, которые были определены на другой камере, на ЖК-мониторе отобразится сообщение «ОБНОВИТЬ DPOF?».

Нажатие на кнопку MENU/OK приводит к стиранию всех параметров DPOF, установленных для каждого снимка. После этого Вы должны вновь определить параметры DPOF для каждого кадра.

- С одной карты памяти Вы можете заказать печать до 999 кадров.

- Параметры DPOF не могут быть установлены для видеоклипов.

ПРЕДУПРЕЖДЕНИЯ

- Если во время установки параметров Вы нажмете кнопку DISP/BACK, все новые установленные значения будут отменены. Если существовали предыдущие параметры DPOF, будут отменены только выполненные изменения.

- Если Вы выберете режим С ДАТОЙ , Вы сможете печатывать на снимках дату, когда будете пользоваться услугой печати или принтером, совместимым с DPOF (в некоторых случаях, в зависимости от характеристик принтера дата может не печататься).

- Для изображений, отснятых на других камерах (отличных от FinePix S5700/FinePix S700/FinePix S5800/FinePix S800), параметры DPOF не могут быть установлены.

СБРОС ВСЕХ ПАРАМЕТРОВ DPOF (ВОССТАНОВИТЬ ВСЕ)

Чтобы отменить все установленные параметры DPOF:

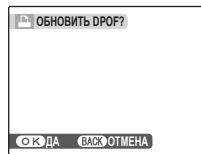



В меню **F-СЪЕМКИ МЕНЮ** выберите ВОССТАНОВИТЬ ВСЕ.

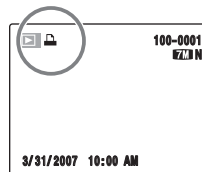

Нажмите кнопку MENU/OK.

ЗАМЕЧАНИЕ



Во время воспроизведения снимка (файла), для которого установлены параметры DPOF, на ЖК-мониторе отображается индикатор .

■ **ПОРЯДОК ПЕЧАТИ (DPOF)**



DPOF («Цифровой формат управления печатью») представляет собой формат, который используется для установки характеристик печати при записи изображений, отснятых на цифровой камере, на носитель информации (например, карту памяти). Записанные характеристики включают в себя информацию о том, какие снимки будут отпечатаны.

- Помните о том, что некоторые принтеры не поддерживают печать дат и времени на фотографиях или определение количества отпечатков.

- Обратите внимание на то, что при выборе снимков на экране могут отображаться предупреждения, приведенные ниже.

«КАДРЫ DPOF СТЕРЕТЬ?»

«КАДРЫ DPOF СТЕРЕТЬ ВСЕ ?»

Одновременно со стиранием изображения удаляются параметры DPOF для этого изображения.

«ОБНОВИТЬ DPOF?»

Если Вы установите карту памяти, которая содержит кадры, для которых параметры печати определены на другой камере, эти параметры печати будут отменены и заменены новыми.

[ОШИБКА ФАЙЛА DPOF]

С одной карты памяти могут быть определены не более 999 снимков.

Меню просмотра

Поворот изображений (ПОВОРОТ КАДРА)

При съемке вертикальных кадров изображение на экране ЖК-монитора отображается в горизонтальном виде. Используйте эту функцию для поворота и правильного отображения отснятого изображения.

ПРЕДУПРЕЖДЕНИЕ

Защищенные кадры (файлы) не могут быть повернуты. Перед поворотом изображений (файлов) снимите с них защиту.

ЗАМЕЧАНИЕ

Изображение может быть повернуто только во время воспроизведения на камере FinePix S5700/FinePix S700/FinePix S5800/FinePix S800. Вы не сможете повернуть изображения, которые были отсняты на других камерах, отличных от FinePix S5700/FinePix S700/FinePix S5800/FinePix S800.



(1) Нажатием на кнопки </> выберите кадр (файл), который Вы хотите повернуть.



(2) Нажмите кнопку MENU/OK, чтобы отобразить МЕНЮ ПРОСМОТРА.



(3) При помощи кнопок курсора со стрелками вверх/вниз выберите  ПОВОРОТ КАДРА.



(4) Нажмите кнопку MENU/OK.

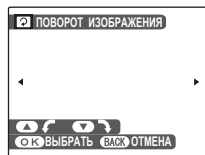

(5) Нажатием на кнопки курсора со стрелками вверх/вниз поверните и отобразите изображение. Стрелка вниз: Поворот изображения на 90 градусов по часовой стрелке. Стрелка вверх: Поворот изображения на 90 градусов против часовой стрелки.



(6) Нажмите кнопку MENU/OK, чтобы подтвердить поворот изображения. При следующем воспроизведении этого кадра изображение будет автоматически повернуто. Чтобы отменить поворот изображения, нажмите кнопку DISP/BACK.

Защита изображений (ЗАЩИТИТЬ)

Используйте этот режим для того, чтобы защитить отснятые кадры (файлы) от случайного стирания.

Выбор кадра для защиты/снятие защиты (КАДР ВЫБРАТЬ/ВОССТАНОВИТЬ)

Чтобы установить или снять защиту выбранного кадра (файла):

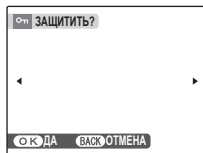

Защита снята



Установлена защита
(светится индикатор )



(1) Нажатием на кнопки </> выберите снимок (файл), для которого Вы хотите установить защиту.



(2) Нажмите кнопку MENU/OK, чтобы установить или снять защиту выбранного файла.

Чтобы установить защиту другого файла, повторите шаги (1) и (2).

Чтобы закончить установку/снятие защиты файлов, нажмите кнопку DISP/BACK.

Защита всех кадров (ВЫБРАТЬ ВСЕ)

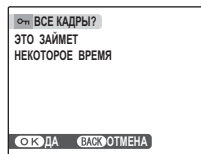

Нажмите кнопку MENU/OK, чтобы установить защиту всех кадров (файлов).

Снятие защиты всех кадров (ВОССТАНОВИТЬ ВСЕ)

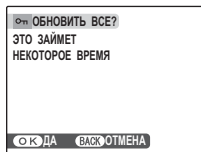

Нажмите кнопку MENU/OK, чтобы снять защиту всех кадров (файлов).

ЗАМЕЧАНИЕ

Чтобы прервать процедуру в середине выполнения



Если записано очень большое количество изображений, установка или снятие защиты всех кадров может занять существенное время.

Если во время установки/снятия защиты Вы захотите выполнить съемку фотографии или видеоклипа, нажмите кнопку DISP/BACK.

ПРЕДУПРЕЖДЕНИЕ

Процедура форматирования ФОРМАТ-ВАТЬ приводит к стиранию всех изображений (файлов), включая защищенные.

Копирование изображений (КОПИРОВАТЬ)

Вы можете копировать сохраненные изображения из внутренней памяти на карту памяти и наоборот.

Выбор режима копирования

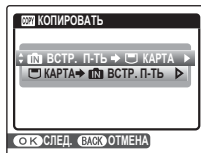

(1) С помощью кнопок со стрелками вверх/вниз выберите направление копирования **IN** ВСТР. П-ТЬ - **КАРТА** или **КАРТА** - **IN** ВСТР. П-ТЬ.

(2) Нажмите кнопку **>**.

Продолжение на следующей странице

Копирование одного кадра (КАДР)



(1) При помощи кнопок со стрелками вверх/вниз выберите КАДР.



(2) Нажмите кнопку MENU/OK.

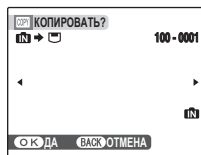

(3) Нажатием на кнопки </> выберите файл, который Вы хотите скопировать.



(4) Нажмите кнопку MENU/OK, чтобы скопировать отображаемый в данный момент файл (кадр).



ЗАМЕЧАНИЕ

Чтобы скопировать другое изображение, повторите шаги (3) и (4).

Когда Вы закончите копирование изображений, нажмите кнопку DISP/BACK.

Копирование всех кадров (ВСЕ КАДРЫ)



(1) При помощи кнопок со стрелками вверх/вниз выберите ВСЕ КАДРЫ.



(2) Нажмите кнопку MENU/OK.

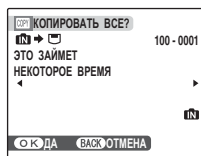

(3) Нажмите кнопку MENU/OK, чтобы скопировать все файлы (кадры).

! ПРЕДУПРЕЖДЕНИЕ

- Если на экране ЖК-монитора появится сообщение [ПАМЯТЬ ЗАПОЛНЕНА] или [ПАМЯТЬ ЗАПОЛНЕНА], это означает, что кадры не могут быть скопированы).
- При копировании изображения, для которого определены параметры DPOF, настройки параметров DPOF не будут скопированы.

Запись голосовых заголовков для снимков (🗣 ГОЛОСОВАЯ МЕТКА)

Для отснятых фотографий Вы можете создать (записать) голосовые заголовки продолжительностью до 30 секунд.

Запись голосовых заголовков



(1) При помощи кнопок курсора со стрелками влево/вправо выберите изображение, к которому Вы хотите добавить голосовой заголовок.



(2) Нажмите кнопку MENU/OK, чтобы отобразить МЕНЮ ПРОСМОТРА.



(3) Нажатием на кнопки со стрелками вверх/вниз выберите 🗣 ГОЛОСОВАЯ МЕТКА.



(4) Нажмите кнопку >.

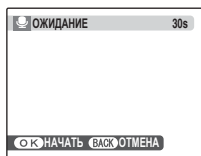

(5) Нажмите кнопку MENU/OK, чтобы начать запись голосового заголовка.

Во время записи на экране отображается оставшееся время записи.



ЗАМЕЧАНИЕ

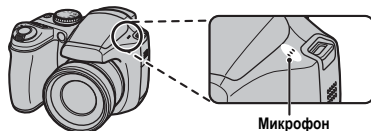

Микрофон

Для достижения наилучших результатов говорите в микрофон с расстояния около 20 см.

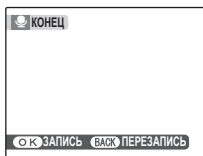

(6) Запись голосового заголовка прекратится, если Вы нажмете кнопку MENU/OK, или пройдет 30 секунд.

Чтобы закончить запись: Нажмите кнопку MENU/OK.

Чтобы переписать комментарии: Нажмите кнопку DISP/BACK.



ЗАМЕЧАНИЕ

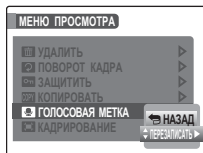

- Если для изображения уже записан голосовой заголовок. Если Вы выберете снимок, для которого уже записан голосовой заголовок, на экране появится меню, с помощью которого Вы можете выбрать: записывать или нет голосовой заголовок.

- Если на экране появится сообщение «КАДР ЗАЩИЩЕН», снимите защиту кадра.

- Голосовые заголовки не могут быть записаны для файлов видеоклипов.

Воспроизведение голосовых заголовков



(1) Нажатием на кнопки курсора со стрелками влево/вправо выберите файл изображения с голосовым заголовком. На экране ЖК-монитора будет отображен индикатор .



(2) Чтобы начать воспроизведение голосового заголовка, нажмите кнопку со стрелкой вниз.

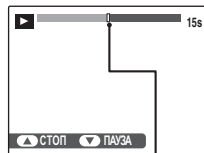

Шкала

На ЖК-мониторе будут отображаться время воспроизведения и шкала состояния воспроизведения.

⚠ ПРЕДУПРЕЖДЕНИЕ

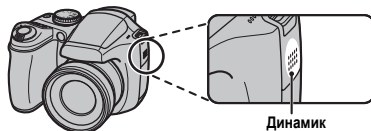

Не блокируйте динамик фотокамеры. Звук может прослушиваться с трудом.

Продолжение на следующей странице

■ Воспроизведение голосовых заголовков

	Управление	Описание
Воспроизведение		Включение воспроизведения. После окончания воспроизведения голосового заголовка будет прекращено.
Пауза/возобновление воспроизведения		Пауза воспроизведения. Повторное нажатие на кнопку со стрелкой вниз возобновляет воспроизведение.
Остановка		Остановка воспроизведения. Нажатие на кнопку < или >, когда воспроизведение заголовка остановлено, приводит к возврату на предыдущий файл или переходу на следующий файл соответственно.
Ускоренное прослушивание		Во время воспроизведения нажмите кнопку >, чтобы выполнить перемотку вперед; кнопку < - назад. Эти кнопки не функционируют в режиме паузы воспроизведения.

 **ОБРАТИТЕ ВНИМАНИЕ**

- Формат записи звука: WAVE, формат записи PCM
- Размер звукового файла: около 480 Кб (для 30-секундного голосового заголовка)

 **ЗАМЕЧАНИЕ**

Совместимые файлы голосовых заголовков

Вы не сможете воспроизвести файлы голосовых заголовков, записанные на других камерах.

Регулировка громкости голосовых заголовков

Во время воспроизведения голосовых заголовков Вы можете отрегулировать громкость их звучания.



(1) Во время воспроизведения голосового заголовка нажмите кнопку MENU/OK. Будет включен режим паузы воспроизведения голосового заголовка.



(2) Нажатием на кнопки со стрелками вверх/вниз отрегулируйте громкость звучания заголовков.



(3) Нажмите кнопку MENU/OK, чтобы подтвердить установку нового уровня громкости. Камера начнет воспроизведение голосового заголовка.

Кадрирование изображения (КАДРИРОВАНИЕ)

Используйте этот режим для того, чтобы вырезать (скадрировать) нужную часть отснятого изображения.

ОБРАТИТЕ ВНИМАНИЕ

Прежде, чем выбрать режим **КАДРИРОВАНИЕ**, выберите кадр (изображение), который Вы хотите скадрировать.

Положение «зума» W
(уменьшение изображения)

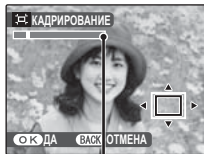

Положение «зума» T
(увеличение изображения)

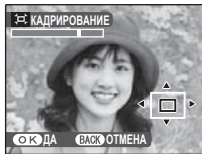

Шкала «зума»



(1) Чтобы увеличить или уменьшить изображение, нажмите рычажок «зума» в направлении W или T.

ЗАМЕЧАНИЕ

Нажатие на кнопку DISP/BACK приводит к возврату в режим воспроизведения одного кадра.

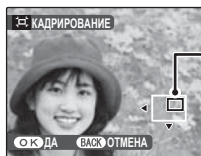

Экран навигации (отображается текущее изображение)



(2) При помощи кнопок со стрелками отобразите другую область изображения.



(3) Нажмите кнопку MENU/OK.

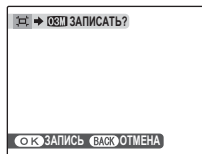

(4) Проверьте размер сохраняемого изображения и нажмите кнопку MENU/OK. Скадрированное изображение будет сохранено в виде отдельного файла.

Продолжение на следующей странице

 **ЗАМЕЧАНИЯ**

- Размер сохраняемого изображения варьируется в зависимости от масштаба увеличения, выбранного в шаге (1). В режиме 0,3М индикатор «OK YES» отображается желтым цветом.

- Размеры изображений

4М	Печать фотографий до формата 6R (15,2 x 20,3 см)/A5.
2М	Печать фотографий до формата 4R (10,2 x 15,2 см)/A6.
0,3М	Для пересылки по e-mail.

- Если выбрано качество **0,3М**, изображение будет скадрировано в обычном формате (формат 4:3).

 **ПРЕДУПРЕЖДЕНИЕ**

Вы можете не скадрировать изображения, отснятые на других камерах (не FinePix S5700/FinePix S700/FinePix S5800/FinePix S800).

Запись видеоклипов

Используйте этот режим для записи (съемки) видеоклипов со звуком.

1 Переключите камеру в режим .

Установите селектор режима работы в положение .

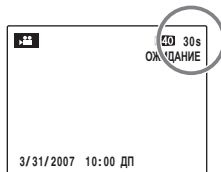
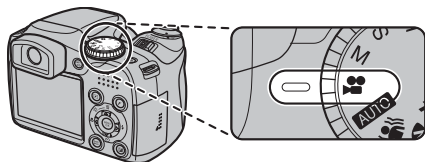

На экране ЖК-монитора будет отображено доступное время записи.

2 Выполните запись видеоклипа.



Нажмите до конца.

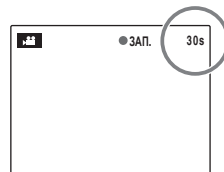

До конца нажмите кнопку спуска затвора, чтобы начать съемку видеоклипа.

Во время съемки на ЖК-мониторе отображается индикатор ● REC и отсчитывается оставшееся время съемки.



Нажмите наполовину.

Запись будет закончена, если во время съемки Вы наполовину нажмете кнопку спуска затвора или истечет время записи.

ЗАМЕЧАНИЕ

Во время съемки (записи) нет необходимости удерживать в нажатом состоянии кнопку спуска затвора.

Продолжение на следующей странице

■ Увеличение изображения

Чтобы увеличивать или уменьшать изображение, во время видеосъемки поворачивайте рычажок «зума».

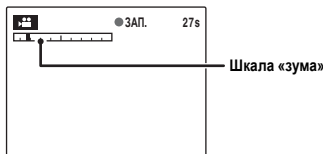

Поворотом рычажка «зума» увеличите или уменьшите объект съемки.

✔ ОБРАТИТЕ ВНИМАНИЕ

- Фокусное расстояние оптического «зума» *
 - Когда выключена (ОТКЛ) функция стабилизации изображения от 38 мм до 380 мм
Максимальное увеличение: 10x
 - Когда включена (ВКЛ) функция стабилизации изображения от 48 мм до 580 мм
Максимальное увеличение: 12x
 - Расстояние съемки
 - Широкоугольная съемка: От 4 см до бесконечности
 - Съемка в режиме телефото: от 60 см до бесконечности
- * Эквивалент 35-мм камеры

✔ ОБРАТИТЕ ВНИМАНИЕ Запись видеоклипов

- Характеристики: Motion JPEG, с монофоническим звуком
- Режим качества изображения
- 320** (640 x 480 пикселей)
- 160** (320 x 240 пикселей)
- Частота кадров: 30 кадров в секунду (фиксированная)

✔ ЗАМЕЧАНИЯ

- Яркость и цветность экрана во время видеосъемки могут отличаться от этих характеристик до съемки.
- Полное нажатие на кнопку спуска затвора (до конца) приводит к фиксации фокуса, но экспозиция и баланс белого варьируются автоматически в зависимости от снимаемой сцены.
- Если Вы прекратите съемку сразу же после ее начала, на карту памяти или во внутреннюю память будет записана только 1 секунда видеоклипа.

! ПРЕДУПРЕЖДЕНИЯ

- Т.к. видеоклип записывается на карту памяти или во внутреннюю память в виде файла, этот файл может быть записан неправильно, если внезапно будет отключено напряжение питания (если Вы откроете крышку батарейного отсека или отключите сетевой блок питания).
- Вы не сможете воспроизводить отснятые видеоклипы на других камерах.
- Параметр EVF/LCD РЕЖ. в меню ПАРАМЕТРЫ автоматически будет переключен в режим 60к/с.
- Т.к. одновременно с изображением записывается звук, не закрывайте микрофон пальцем и посторонними предметами.
- Во время видеосъемки могут быть записаны рабочие шумы камеры.

Использование функции стабилизации изображения

Функция стабилизации изображения СТАБИЛИЗАЦИЯ позволяет Вам получать резкие, неразмазанные снимки даже в сложных условиях съемки, например, при съемке в режиме телефото.

Нажмите кнопку MENU/OK, чтобы отобразить меню съемки.

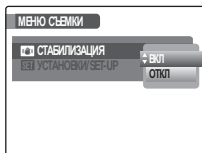

(1) Нажмите кнопку >.



(2) При помощи кнопок со стрелками вверх/вниз включите (ВКЛ) или выключите (ОТКЛ) функцию стабилизации изображения.



(3) Нажмите кнопку MENU/OK, чтобы подтвердить выбор.

! ПРЕДУПРЕЖДЕНИЯ

- Размер изображения различается в зависимости от настройки функции стабилизации изображения.
- Если камера установлена на штатив, отключайте (ОТКЛ) функцию стабилизации изображения. Съемка с включенной функцией стабилизации изображения может привести к получению неестественного изображения.

Изменение качества изображения

Нажмите кнопку F, чтобы отобразить меню F-СЪЕМКИ МЕНЮ.

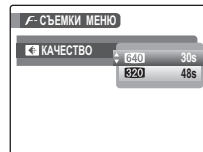

(1) Нажмите кнопку >.



(2) При помощи кнопок со стрелками вверх/вниз выберите нужное качество съемки.



(3) Нажмите кнопку MENU/OK, чтобы подтвердить выбор.

■ Режимы качества изображения в режиме видеосъемки

320 (640 x 480 пикселей): Лучшее качество

160 (320 x 240 пикселей): Более длинные видеоклипы

Продолжение на следующей странице

ЗАМЕЧАНИЯ

- Установленное значение качества изображения сохраняется даже, если Вы выключите камеру или измените режим ее работы.
- В режиме видеосъемки Вы не можете установить чувствительность (ЧУВСТВ-ТЬ ISO) и изменить режим FinePix ЦВЕТ.
- Информация о доступном времени записи на карту памяти или во внутреннюю память приведена в конце инструкции.

ПРЕДУПРЕЖДЕНИЕ

- Если Вы выполняете съемку, используя карты памяти **xD-Picture Card** с номером модели, содержащим «M», например, DPC-M1GB, время записи видеоклипа может быть уменьшено, если Вы несколько раз подряд будете записывать и стирать фотоснимки.

В таком случае перед использованием сотрите все снимки или отформатируйте карту памяти **xD-Picture Card**. Сохраните важные файлы (снимки) на компьютере или другом носителе.

- Если размер файла видеоклипа превысит 2 Гб, запись видеоклипа будет автоматически остановлена. Если Вы захотите продолжить видеозапись другого клипа, вновь нажмите кнопку спуска затвора. Доступное время записи будет отображаться, основываясь на объеме 2 Гб.



(1) Нажатием на кнопку < или > выберите файл видеоклипа. На ЖК-мониторе появится индикатор .



(2) Нажмите кнопку со стрелкой вниз, чтобы воспроизвести видеоклип.

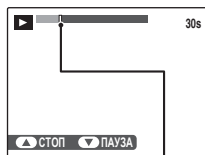

Шкала состояния

На экране ЖК-монитора будет отображено время воспроизведения и шкала состояния воспроизведения.

■ Воспроизведение видеоклипов

	Выполнение	Описание
Воспроизведение		Для включения воспроизведения. После окончания воспроизведения клип будет автоматически остановлен.
Пауза/возобновление воспроизведения		Во время воспроизведения нажмите эту кнопку, чтобы временно остановить воспроизведение. Вновь нажмите кнопку со стрелкой вниз, чтобы возобновить воспроизведение.
Остановка		Остановка воспроизведения. Нажатие в направлении < или >, когда воспроизведение фильма остановлено, приводит к возврату на предыдущий файл или переходу на следующий файл соответственно.
Ускоренный просмотр		Во время воспроизведения нажмите кнопку >, чтобы выполнить перемотку вперед; кнопку < - назад.
Воспроизведение с пропуском		Каждое нажатие на кнопку < или > в режиме паузы воспроизведения приводит к переходу на следующий или предыдущий кадр фильма.

Продолжение на следующей странице

ЗАМЕЧАНИЕ

Если объект съемки слишком яркий, на изображении во время воспроизведения могут появляться белые вертикальные или черные горизонтальные полосы. Это нормально и не является неисправностью.

ПРЕДУПРЕЖДЕНИЯ

- Вы не можете воспроизводить некоторые видеоклипы, которые были записаны на других камерах.
- Чтобы воспроизвести файлы видеоклипов на компьютере, скопируйте файл видеоклипа с карты памяти или внутренней памяти на жесткий диск компьютера, а затем воспроизведите сохраненный файл.
- Не блокируйте динамик камеры. В противном случае звук будет плохо слышен.

Регулировка громкости звука при воспроизведении видеоклипов

Во время воспроизведения видеоклипа Вы можете отрегулировать громкость звука.



(1) Во время воспроизведения видеоклипа нажмите кнопку MENU/OK.

Будет включен режим паузы воспроизведения видеоклипа.



(2) Нажатием на кнопки со стрелками вверх/вниз отрегулируйте громкость звука видеоклипа.



(3) Нажмите кнопку MENU/OK, чтобы подтвердить установку нового уровня громкости. Камера начнет воспроизведение голосового видеоклипа.

Настройка параметров

Использование меню настройки параметров ПАРАМЕТРЫ

1 Отобразите меню ПАРАМЕТРЫ.



(1) Нажмите кнопку MENU/OK, чтобы отобразить меню.



(2) При помощи кнопок курсора со стрелками вверх/вниз выберите **УСТАНОВКИ/SET-UP**.



(3) Нажмите кнопку курсора >.

2 Выберите другую страницу меню.



(1) При помощи кнопок со стрелками </> выберите нужную страницу.



(2) Нажатием на кнопку со стрелкой вниз выберите параметр меню (функцию).

3 Измените выбранный параметр (функцию).

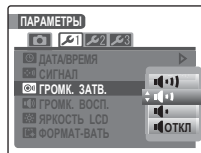

(1) При помощи кнопок со стрелками вверх/вниз выберите меню.



(2) Нажмите кнопку >.
В зависимости от выбранного параметра отображаются разные экраны.















(3) Нажатием на кнопки со стрелками вверх/вниз измените выбранный параметр (функцию).



(4) Нажмите кнопку MENU/OK, чтобы подтвердить выбор.

Опции меню настройки параметров ПАРАМЕТРЫ

	Параметр	Дисплей	По умолчанию	Описание
📷	 ОТОБРИЗОБ.	ПОДРЯД/3сек/1,5сек/ УВЕЛИЧ. (ПОДРЯД)/ ОТКЛ	1,5сек	Определяет, отображать отснятое изображение или нет на экране. Изображение будет отображаться в течение нескольких секунд, а затем будет записано. Оттенки цвета на отснятых изображениях могут отличаться от реального цвета. Для проверки воспроизведите отснятое изображение.
	 НОМЕР КАДРА	ПОДРЯД/ЗАМЕНА	ПОДРЯД	Этот параметр определяет, последовательно ли присваивать номера файлов или начинать нумерацию заново.
	 ПОДСВЕТКА AF	ВКЛ/ОТКЛ	ВКЛ	Включение/выключение подсветки для автоматической фокусировки.
	 ЦИФРОВОЙ ЗУМ	ВКЛ/ОТКЛ	ОТКЛ	Включение/выключение функции цифрового «зума».
	 EVF/LCD РЕЖ.	30к/с / 60к/с	60к/с	Выбор режима работы ЖК-дисплея.
🔧	 ВРЕМЯ/ДАТА	-	-	Корректировка даты и времени.
	 СИГНАЛ	 ОТКЛ		Установка громкости тонального сигнала, подтверждающего нажатие на кнопку.
	 ГРОМК. ЗАТВ.	 ОТКЛ		Установка громкости сигнала затвора.
	 ГРОМК. ВОСП.	-	7	Установка громкости воспроизведения видеоклипов и голосовых заголовков.
	 ЯРКОСТЬ LCD	-	0	Установка яркости экрана ЖК-монитора.
	 ФОРМАТ-ВАТЬ	-	-	Инициализация карты памяти или внутренней памяти. Выберите эту функцию для стирания всех снимков.

	Параметр	Дисплей	По умолчанию	Описание
2	 言語/LANG.	日本語/ENGLISH/ FRANCAIS/DEUTSCH/ ESPAÑOL/ITALIANO/ 中文簡/繁體/한글/ РУССКИЙ/PORTUGUÊS/ NEDERLANDS/TÜRKÇE/ ČESKY/MAGYAR/ POLSKI/SVENSKA	РУССКИЙ	Выбор языка отображения сообщений на экране ЖК-монитора.
	 АВТО ВЫКЛ.	5 МИН/2 МИН/ОТКЛ	2 МИН	Установка времени отключения камеры, когда она не используется.
	 РАЗН. ЧАСОВ			Используется для установки разницы во времени.
	 ЦВЕТ ФОНА	-	-	Выбор цвета меню и фона.
	 РАЗРЯДИТЬ	-	-	Разряд Ni-MH-батарей питания.
	 ВИДЕО ВЫХОД	NTSC/PAL	-	Определение типа видеосигнала (NTSC или PAL) на выходе.
3	 ВОССТАНОВИТЬ	-	-	Эта функция используется для восстановления стандартных (заводских) значений всех параметров, кроме даты и времени, разницы во времени, языка, цвета фона и видеосигнала на выходе. Нажатие на кнопку > приводит к отображению подтверждающего экрана. Чтобы выполнить сброс параметров, выберите ОК и нажмите кнопку MENU/ОК.

ОТОБРИЗОБ. (ДИСПЛЕЙ ОТСНЯТЫХ ИЗОБРАЖЕНИЙ)

Используйте эту функцию для выбора способа отображения результатов съемки после съемки.

ПОДРЯД:

Результаты съемки всегда отображаются после съемки. Чтобы выполнить съемку другого кадра, нажмите кнопку MENU/OK.

3 сек/1.5 сек:

Отснятое изображение отображается в течение 3 или 1,5 секунды, а затем записывается.

УВЕЛИЧ. (ПОДРЯД):

Изображение отображается в увеличенном виде. Используйте этот режим для проверки деталей снимка.

ОТКЛ.:

Результаты съемки не отображаются.

⚠ ПРЕДУПРЕЖДЕНИЯ

- Если выбран режим «3 сек» или «1.5 сек», цветовые оттенки отображаемого изображения могут незначительно отличаться от оттенков реально записанного изображения.
- Если выбран режим длительной непрерывной съемки, параметр ОТОБРИЗОБ. не может быть использован.

■ Увеличение изображения



Экран навигации (отображает текущее изображение)



(1) Поворотом рычажка «зума» в направлении W или T увеличите или уменьшите изображение.



(2) Нажатием на кнопки со стрелками отобразите другую часть изображения.



(3) Нажмите кнопку MENU/OK, чтобы выполнить съемку следующего кадра. Изображение будет записано автоматически.

📌 ЗАМЕЧАНИЯ

- Если выбрано качество изображения «03M», изображение не может быть увеличено.
- Нажатие на кнопку DISP/BACK приводит к отмене увеличения изображения.
- Эта функция отключается, если активизирован режим непрерывной съемки.
- Эта функция отключается, если выбран режим съемки

Номер кадра (НОМЕР КАДРА)

Этот параметр определяет, последовательно ли присваивать номера файлов или начинать нумерацию заново.



* В качестве А и В используются отформатированные карты памяти или внутренняя память.

ПОДРЯД:

Изображения сохраняются, начиная с максимального номера файла, сохраненного на последней использованной карте памяти или внутренней памяти.

ЗАМЕНА:

Изображения сохраняются на каждой карте, начиная с номера файла «0001».

Каждое изображение последовательно нумеруется с последнего использованного номера. По этой причине, когда записанные изображения будут стерты с карты памяти, номер стертого изображения не будет использован повторно.

ОБРАТИТЕ ВНИМАНИЕ

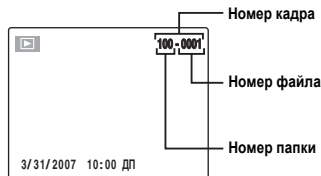

Последние 4 цифры 7-значного номера в верхнем правом углу экрана являются номерами файлов, а 3 первые цифры показывают номер папки.

ЗАМЕЧАНИЯ

- Установка этого параметра в положение «ПОДРЯД» позволяет упростить управление файлами, обеспечивая отсутствие дублирования названий файлов при копировании изображений на персональный компьютер.
- Если Вы выполните сброс параметров (ВОССТАНОВИТЬ), будет установлен режим ПОДРЯД и нумерация кадров не вернется в положение «0001».
- Если карта памяти содержит файлы с номерами выше, чем максимальный номер на последней использованной карте, изображения будут сохраняться, начиная с максимального номера на текущей карте памяти.
- Отображаемый номер кадра может отличаться для изображений, снятых на других камерах.

ЦИФРОВОЙ «ЗУМ»

Используйте эту функцию для съемки с увеличением объектов съемки больше максимального оптического увеличения.

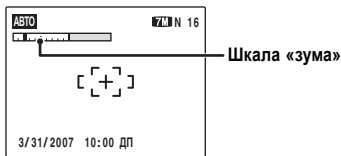

■ Дисплей шкалы «зума»

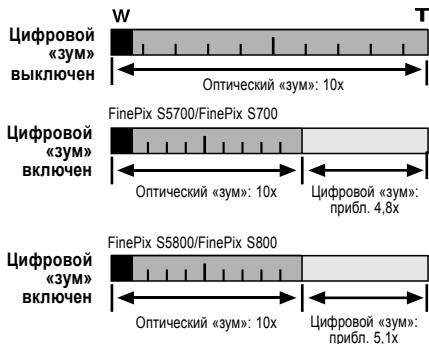

☑ ОБРАТИТЕ ВНИМАНИЕ

- Фокусное расстояние оптического «зума» *
От 38 мм до 380 мм
- Фокусное расстояние цифрового «зума» *
- FinePix S5700 / FinePix S700
Приблизительно от 380 мм до 1824 мм
Максимальное увеличение: 4,8x
- FinePix S5800 / FinePix S800
Приблизительно от 380 мм до 1938 мм
Максимальное увеличение: 5,1x

* Эквивалент 35-мм камеры

📄 ЗАМЕЧАНИЕ

При переключении между оптическим и цифровым «зумом» индикатор ■ останавливается. Чтобы возобновить перемещение индикатора ■, вновь нажмите рычажок «зума» в ту же сторону.

! ПРЕДУПРЕЖДЕНИЕ

Использование цифрового «зума» позволяет Вам увеличивать объект съемки и снимать его. Однако, цифровой «зум» уменьшает качество изображения. Пользуйтесь цифровым «зумом» только, когда это необходимо.

ГРОМКОСТЬ ВО ВРЕМЯ ВОСПРОИЗВЕДЕНИЯ (ГРОМК. ВОСП.)

Используйте эту функцию для регулировки громкости воспроизведения видеоклипов и голосовых заголовков.



(1) При помощи кнопок со стрелками вверх/вниз установите требуемый уровень громкости. Чем больше число, тем выше громкость. Уровень 0 соответствует отключению звука.



(2) Нажмите кнопку MENU/OK, чтобы подтвердить установку уровня громкости.

ЯРКОСТЬ ЖК-МОНИТОРА (ЯРКОСТЬ LCD)

Используйте эту функцию для регулировки яркости свечения ЖК-монитора.



(1) При помощи кнопок со стрелками вверх/вниз установите требуемый уровень яркости. Регулировка в сторону + увеличивает яркость экрана ЖК-монитора, а в сторону «-» - уменьшает яркость.



(2) Нажмите кнопку MENU/OK, чтобы подтвердить установку.

ФОРМАТИРОВАНИЕ (ФОРМАТ-ВАТЬ)

Функция форматирования предназначена для форматирования (инициализации) карты памяти или внутренней памяти.

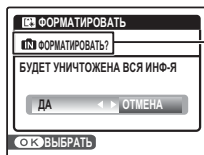

Объект инициализации
ФОРМАТИРОВАТЬ:
 Внутренняя память
ФОРМАТИРОВАТЬ:
 Карта памяти



(1) Нажатием на кнопку < или > выберите ОК.



(2) Нажатие на кнопку MENU/OK приводит к инициализации карты памяти или внутренней памяти.

! ПРЕДУПРЕЖДЕНИЯ

- Функция форматирования стирает все снимки (файлы), включая защищенные снимки (файлы). Сохраняйте важные снимки (файлы) на компьютер или другой носитель.
- Во время форматирования не открывайте крышку батарейного отсека или крышку слота. В противном случае карта памяти или внутренняя память может быть повреждена.

АВТОМАТИЧЕСКОЕ ВЫКЛЮЧЕНИЕ КАМЕРЫ (АВТО ВЫКЛ.)

Если включена эта функция и камера не используется в течение 2 или 5 минут, камера автоматически выключается. Используйте эту функцию, если Вы хотите обеспечить максимальное время работы камеры от батареи питания.

! ПРЕДУПРЕЖДЕНИЕ

Функция автоматического выключения не работает во время автоматического воспроизведения, разряда перезаряжаемых батарей питания, а также, когда используется подключение к принтеру или компьютеру.

📄 ЗАМЕЧАНИЕ

Чтобы восстановить подачу питания на камеру
 См.раздел «Включение и выключение камеры» (стр.23).

Установка разницы по времени (РАЗН. ЧАСОВ)

Используйте эту функцию во время путешествий в разных часовых поясах. Эта функция позволяет установить разницу во времени относительно текущих установленных даты и времени. Когда включена эта функция, установленная разница во времени применяется во время съемки фотографий.

1 Воспользуйтесь функцией разницы по времени.

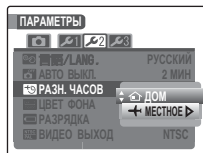

Нажатием на кнопки со стрелками вверх/вниз Вы можете переключаться между режимами «ДОМ» и «МЕСТНОЕ».

Чтобы установить разницу во времени, выберите «МЕСТНОЕ».

«ДОМ»: Часовой пояс Вашего дома.

«МЕСТНОЕ»: Часовой пояс места, в котором Вы находитесь.

2 Отобразите экран разницы по времени ЧАС.ПОЯС.

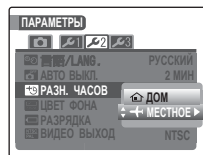

Нажмите кнопку >.

3 Установите разницу во времени

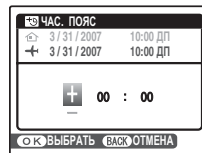

(1) При помощи кнопок </> выберите +/-, часы и минуты.



(2) Нажатием на кнопки со стрелками вверх/вниз откорректируйте значение.



(3) Всегда после окончания установки параметров нажимайте кнопку MENU/OK.

Продолжение на следующей странице

 **ОБРАТИТЕ ВНИМАНИЕ**

- **Доступные значения времени**

от -23:45 до +23:45 (шаг изменения времени - 15 минут)

 **ЗАМЕЧАНИЕ**

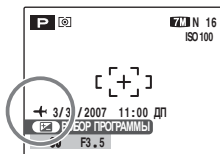

Если будет выбран режим фотосъемки с установленным мировым временем, на ЖК-мониторе в течение 3 секунд будут отображаться индикатор  и дата, дисплей даты будет отображаться желтым цветом.

 **ОБРАТИТЕ ВНИМАНИЕ**

После возвращения из путешествия верните установку мирового времени в положение  ДОМ.

Подключение к телевизору

Подключив фотокамеру к телевизору, Вы можете отобразить снятые изображения на экране телевизора. Воспользовавшись функцией слайд-шоу (см.стр.91), Вы сможете насладиться последовательным просмотром изображений.

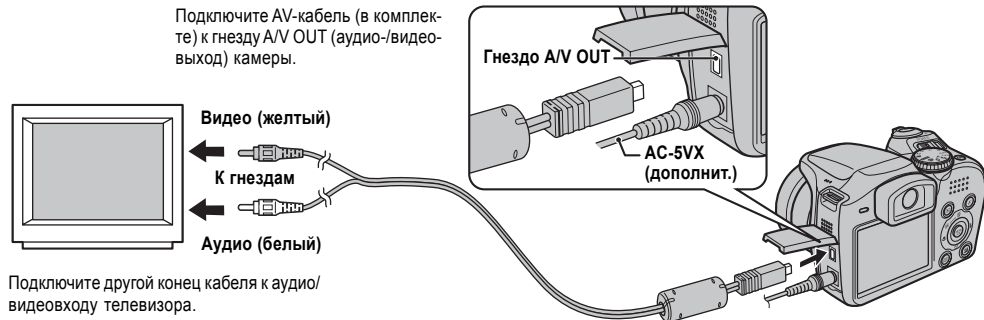

⚠ ПРЕДУПРЕЖДЕНИЯ

- Правильно подключайте аудио-/видеокабель (в комплекте) и сетевой блок питания.
- Дополнительная информация о сетевом блоке питания приведена далее.

📁 ЗАМЕЧАНИЯ

- Если Вы подключите аудио-/видеокабель к телевизору, ЖК-монитор выключится.
- Качество изображения при воспроизведении видеослайдов ниже, чем при воспроизведении фотоизображений.
- При подключении к телевизору даже, если Вы настроите громкость при помощи параметра ГРОМК.ВОСП., громкость звучания телевизора не может быть изменена. Для получения дополнительной информации о аудио-/видеоходе телевизора обратитесь к инструкции по эксплуатации телевизора.
- При подключении фотокамеры FinePix S5700/FinePix S700/FinePix S5800/FinePix S800 к телевизору на длительное время используйте сетевой блок питания AC-5VX (приобретается дополнительно).

Использование сетевого блока питания (приобретается дополнительно)

Всегда используйте сетевой блок питания FUJIFILM AC-5VX (приобретается дополнительно).

Для того, чтобы избежать отключения питания в неудобное время, например, во время копирования отснятых изображений на компьютер, мы рекомендуем использовать сетевой блок питания. Использование сетевого блока питания также позволяет Вам выполнять съемку и воспроизведение изображений, не беспокоясь о разряде батареи.

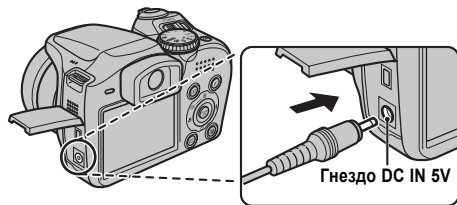

Убедитесь в том, что камера выключена. Подключите штекер сетевого блока питания к гнезду DC IN 5V, а затем подключите сетевой шнур блока питания к сетевой розетке.

! ПРЕДУПРЕЖДЕНИЯ

- Подключайте или отключайте сетевой блок питания только, когда камера выключена. Подключение или отключение сетевого блока питания, когда камера включена, приводит к кратковременному прекращению подачи питания на камеру, поэтому отснятые в этот момент изображения не будут сохранены. Невыключение камеры также может привести к повреждению карты памяти или сбоям при подключении к компьютеру.
- Сетевая розетка должна располагаться вблизи блока питания и должна быть легко доступна.
- Форма сетевой вилки и розетки варьируется в зависимости от страны использования.
- Корпорация FUJIFILM не несет ответственности за повреждения, вызванные использованием сторонних блоков питания, отличных от AC-5VX.
- Подключение сетевого блока питания не позволяет Вам заряжать Ni-MH-батареи питания. Для заряда Ni-MH-батарей питания используйте дополнительное зарядное устройство.

Подключение камеры напрямую к принтеру - функция PictBridge



Если у Вас есть принтер, поддерживающий функцию PictBridge, изображения могут быть распечатаны, если Вы подключите камеру к такому принтеру напрямую, не используя компьютер.

Подключение к принтеру

(1) Подключите камеру к принтеру, воспользовавшись кабелем с разъемами USB.

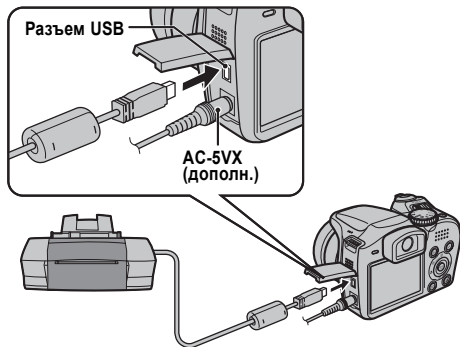

ЗАМЕЧАНИЕ

Когда фотокамера FinePix S5700/FinePix S700/FinePix S5800/FinePix S800 подключена к принтеру, используйте сетевой блок питания AC-5VX (приобретается дополнительно).

(2) Подключите камеру к принтеру и включите принтер. Нажмите кнопку  на 1 секунду, чтобы включить камеру.

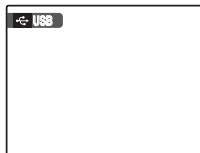

На экране ЖК-монитора появится сообщение « USB» (ПРОВЕРКА USB).

(3) Через секунду на ЖК-мониторе появится следующая информация.

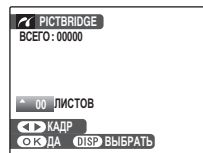

Выбор снимков для печати без параметров DPOF и с параметрами DPOF описаны на следующих страницах.

ЗАМЕЧАНИЕ

В зависимости от принтера некоторые функции могут быть отключены.

Выбор изображений для печати без параметров DPOF (ПЕЧАТЬ С ДАТОЙ/ПЕЧАТЬ БЕЗ ДАТЫ)



(1) Нажатием на кнопку < или > отобразите снимок (кадр), для которого Вы хотите определить параметры печати.



(2) При помощи кнопок со стрелками вверх/вниз установите количество копий снимка (максимум 99), которые необходимо отпечатать.

Чтобы определить другие параметры печати, повторите шаги (1) и (2).



(3) Нажмите кнопку MENU/OK, чтобы подтвердить выбор.

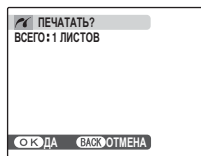

(4) вновь нажмите кнопку MENU/OK, чтобы скопировать информацию в память принтера и начать печать нужного количества отпечатков.



ЗАМЕЧАНИЕ

Даже, если Вы нажмете кнопку MENU/OK, когда установлено общее количество отпечатков 0, отображаемое изображение будет отпечатано один раз. Вновь нажмите кнопку MENU/OK и печать будет возобновлена.



ЗАМЕЧАНИЕ Печать с датой

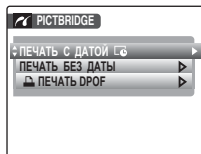

(1) Нажмите кнопку DISP/BACK, чтобы отобразить дисплей выбора режима.

(2) При помощи кнопок со стрелками вверх/вниз выберите ПЕЧАТЬ С ДАТОЙ.

(3) Нажмите кнопку MENU/OK.



ПРЕДУПРЕЖДЕНИЕ

Режим ПЕЧАТЬ С ДАТОЙ недоступен при распечатывании снимков на принтерах, которые не поддерживают функцию печати даты.



Печать с настройками DPOF (ПЕЧАТЬ DPOF)

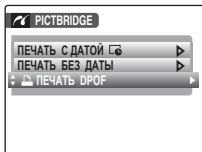

(1) Нажмите кнопку DISP/BACK, чтобы отобразить дисплей выбора режима.



(2) При помощи кнопок со стрелками вверх/вниз выберите ПЕЧАТЬ DPOF.



(3) Нажмите кнопку MENU/OK, чтобы отобразить подтверждающий экран.

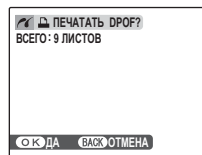

(4) Вновь нажмите кнопку MENU/OK, чтобы скопировать информацию в память принтера и начать печать нужного количества отпечатков.



ОБРАТИТЕ ВНИМАНИЕ

Для того, чтобы Вы могли выбрать режим ПЕЧАТЬ DPOF, параметры DPOF должны быть предварительно настроены на камере FinePix S5700/FinePix S700/FinePix S5800/FinePix S800.



ПРЕДУПРЕЖДЕНИЕ

Даже, если в настройках DPOF установлен режим С ДАТОЙ, дата не будет отпечатываться при печати на принтерах, не поддерживающих печать даты.

Продолжение на следующей странице

 **ЗАМЕЧАНИЕ**

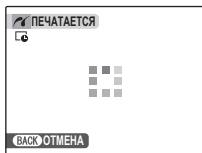

Чтобы отменить печать, нажмите кнопку DISP/BACK. В зависимости от принтера печать может быть отменена не сразу, а также печать может остановиться в середине. Если печать будет остановлена в середине, кратковременно выключите камеру, а затем включите ее вновь.

Отключение принтера

- (1) Убедитесь в том, что на экране камеры не отображается сообщение «ПЕЧАТАЕТСЯ».
 - (2) Выключите камеру. Отключите кабель с разъемом USB.
-

 **ЗАМЕЧАНИЕ**

Параметры DPOF могут быть установлены для изображений во внутренней памяти.

 **ПРЕДУПРЕЖДЕНИЯ**

- В режиме PictBridge изображения, отснятые на другой камере, могут не распечататься.
- Камера не может использоваться для установки параметров принтера, например, формата бумаги и качества печати.
- Пожалуйста, подключайте к камере сетевой блок питания AC-5VX (приобретается дополнительно).
- Используйте внутреннюю память или карту памяти, которая отформатирована на камере FinePix S5700/FinePix S700/FinePix S5800/FinePix S800.
- Файлы видеоклипов не могут быть распечатаны.
- Изображения, отснятые на других камерах (не-FinePix S5700/FinePix S700/FinePix S5800/FinePix S800), могут не распечататься.

Инсталляция в операционной системе Windows

■ Перед инсталляцией

■ Требования к программному и аппаратному обеспечению

Чтобы выполнить запуск этого программного обеспечения, Вы должны ознакомиться с требованиями к аппаратному и программному обеспечению, описанными ниже. Перед началом инсталляции проверьте систему Вашего компьютера.

Операционная система ^{*1}	Windows 98 SE Windows Millenium Edition (Windows Me) Windows 2000 Professional ^{*2} Windows XP Home Edition ^{*2} Windows XP Professional ^{*2} Windows Vista ^{*2}
Процессор	Минимум Pentium 200 МГц (Для пользователей Windows XP/Vista: рекомендуется Pentium 4 с тактовой частотой 800 МГц и выше)
RAM (ОЗУ)	Минимум 128 МБ (для Windows Vista: минимум 512 МБ) Рекомендуется 256 МБ и больше (для пользователей Windows Vista рекомендуется 512 МБ и больше)
Емкость жесткого диска	Требуемая для инсталляции: 450 МБ минимум Требуемая для работы: 600 МБ минимум (Если используется программа ImageMixer VCD2 LE for FinePix: 2 Гб и больше).
Дисплей	800 x 600 пикселей или лучше, 16-битный цвет или лучше (Если используется программа ImageMixer VCD2 LE for FinePix: 1024 x 768 пикселей)
Подключение к Интернет ^{*3}	- Для использования FinePix Internet Service или функции пересылки e-mail Программы для подключения к Интернет и пересылки e-mail. - Скорость подключения: рекомендуется 56к или выше.

^{*1} Модели с предустановленной одной из операционных систем, описанных выше.

^{*2} При инсталляции программного обеспечения войдите в систему под экаунтом «Администратор».

^{*3} Требуется для использования сервиса FinePix Internet Service. Программное обеспечение может быть проинсталлировано даже, если у Вас нет подключения к Интернет.

■ **Рекомендуемая система**

Операционная система	Windows XP	Windows Vista
Процессор	Pentium 4 с тактовой частотой 2 ГГц или лучше (рекомендуется)	Pentium 4 с тактовой частотой 3 ГГц или лучше (рекомендуется)
ОЗУ (RAM)	рекомендуется 512 МБ и более	рекомендуется 1 ГБ и более
Свободное место на жестком диске	2 ГБ и больше	15 ГБ и больше
Дисплей	1024 x 768 пикселей (и лучше), 32 бита	1024 x 768 пикселей (и лучше), 32 бита
Подключение к Интернету	Широкополосное (ADSL, FTTH, CATV и т.д.)	Широкополосное (ADSL, FTTH, CATV и т.д.)

 **ПРЕДУПРЕЖДЕНИЯ**

- Подключайте камеру непосредственно к компьютеру, используя кабель с разъемом USB (в комплекте). Программное обеспечение может работать неправильно, если Вы будете использовать удлинительный кабель или подключите камеру через концентратор USB.
- Если Ваш компьютер оснащен несколькими портами USB, камера может быть подключена к любому порту.
- Полностью вставляйте USB-разъем в гнездо, убедившись в надежности подключения. Ненадежное подключение может привести к неправильной работе программы.
- Дополнительная интерфейсная плата USB не гарантируется.
- Операционные системы Windows 95, Windows 98 и Windows NT не могут быть использованы.
- Работа не гарантируется на домашних компьютерах или компьютерах с обновленными операционными системами.
- Если Вы переустановили или удалили программу FinePixViewer, логин и пароль доступа к интернет-сервису FinePix будут стерты. Щелкните левой кнопкой мыши на экранной кнопке [Register now] (Зарегистрироваться), введите регистрационный номер пользователя и пароль и загрузите меню вновь.

Не подключайте камеру к персональному компьютеру до тех пор, пока не будет выполнена установка программного обеспечения.

1 Проинсталлируйте программу FinePixViewer, как описано в краткой инструкции по эксплуатации этой фотокамеры.

Запуск инсталлятора вручную

(1) Дважды кликните на иконке «My Computer» (Мой компьютер).

- Пользователи Windows XP должны кликнуть на My Computer в меню Start.

(2) В окне «My Computer» кликните правой кнопкой мыши на «FINEPIX» (привод CD-ROM) и выберите Open (Открыть).

(3) В окне CD-ROM дважды кликните левой кнопкой мыши на «SETUP» или «SETUP.exe».



Способы отображения названий файлов различаются в зависимости от настроек компьютера (см. ниже).

- Расширения файлов (3 буквы, показывающие тип файла) могут отображаться, а могут и быть скрытыми.

- Текст может отображаться обычными или заглавными буквами (например, setup или SETUP).

ОБРАТИТЕ ВНИМАНИЕ

Для пользователей Windows Vista:

При установке поставляемого в комплекте CD-ROM в привод Вашего компьютера, может появиться меню автозагрузки. В этом случае кликните левой кнопкой мыши на «SETUP.EXE».

Когда появится окно управления экаунтом пользователя (User Account Control), кликните левой кнопкой мыши на «Allow».

Инсталляция других программ

На экране будут появляться сообщения об инсталляции программы ImageMixer VCD2 LE for FinePix. Проинсталлируйте эту программу, соблюдая указания, отображаемые на экране.

2 После перезагрузки компьютера проинсталлируйте программу DirectX, соблюдая указания на экране, а затем вновь перезагрузите компьютер. Если на компьютере уже была проинсталлирована самая последняя версия DirectX, новая инсталляция не будет выполнена.

ПРЕДУПРЕЖДЕНИЯ

- Если последняя версия уже проинсталлирована, это окно не будет отображено.

- Во время выполнения этой процедуры не извлекайте диск CD-ROM из дисковода.

3 После перезагрузки компьютера на экране появится сообщение «Installation of the FinePixViewer has been completed» (Инсталляция программы FinePixViewer закончена).

Инсталляция в операционной системе Mac OS X

Перед инсталляцией

■ Требования к аппаратному и программному обеспечению

Чтобы выполнить запуск этого программного обеспечения, Вы должны ознакомиться с требованиями к аппаратному и программному обеспечению, описанными ниже. Перед началом инсталляции проверьте систему Вашего компьютера.

Совместимые Mac ¹	Power Macintosh G3 ² , PowerBook G3 ² Power Macintosh G4, iMac, iBook, Power Macintosh G4 Cube, PowerBook G4 или Power Macintosh G5 MacBook, MacBook Pro или Mac mini
Операционная система	Mac OS X (совместимая с версиями от 10.3.9 до 10.4.8)
RAM (ОЗУ)	Минимум 256 МБ
Емкость жесткого диска	Требуемая для инсталляции: 200 МБ минимум Требуемая для работы: 400 МБ минимум (Если используется программа ImageMixer VCD2 LE for FinePix: 2 Гб и больше).
Дисплей	800 x 600 пикселей или лучше, не менее 32000 цветов (Когда используется ImageMixer VCD2 LE for FinePix: 1024 x 768 или лучше)
Подключение к Интернет ³	- Для использования FinePix Internet Service или функции пересылки по -mail Программы для подключения к Интернет и пересылки e-mail. - Скорость подключения: рекомендуется 56к или выше.

¹ PowerPC, с процессором Intel

² Модели с USB-портом в качестве стандартного оснащения.

³ Требуется для использования интернет-сервиса FinePix. Программное обеспечение может быть проинсталлировано даже, если компьютер не подключен к Интернету.

ПРЕДУПРЕЖДЕНИЯ

- Подключайте камеру непосредственно к Macintosh, используя специальный кабель с разъемами USB. Программное обеспечение может работать неправильно, если Вы будете использовать удлинительный кабель или подключите камеру через концентратор USB.
- Полностью вставляйте USB-разъем в гнездо, убедившись в надежности подключения. ненадежное подключение может привести к неправильной работе программы.
- Дополнительная интерфейсная плата USB не гарантируется.

1 Включите Ваш Macintosh и загрузите операционную систему Mac OS X. Не запускайте никаких других программ.

2 Установите поставляемый в комплекте CD-ROM в привод CD-ROM. На экране автоматически появится окно «FinePix». Если окно «FinePix» не появится автоматически, дважды кликните кнопкой мыши на иконке CD-ROM.

3 Дважды кликните кнопкой мыши на иконке «Installer for MacOSX».

4 На экране появится диалоговое окно инсталлятора. Кликните кнопкой мыши на экранной кнопке [Installing FinePix Viewer] (Инсталляция программы FinePix Viewer).

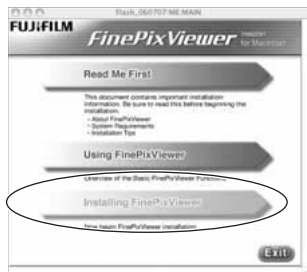

! ПРЕДУПРЕЖДЕНИЕ

Для получения дополнительной информации об инсталляции сначала кликните кнопкой мыши на экранной кнопке [Read Me First] (Прочитай сначала) и [Using FinePixViewer] (Использование программы FinePixViewer).

5 На экране появится диалоговое окно «Authenticate». Введите имя администратора и пароль, а затем кликните кнопкой мыши на экранной кнопке [OK]. - Эккаунт администратора представляет собой эккаунт, используемый в процессе инсталляции операционной системы Mac OS X. Вы можете проверить эккаунт пользователя в диалоговом окне Accounts в настройках системы (System Preferences).

6 На экране появится диалоговое окно «License» (Лицензия). Внимательно прочтите лицензионное соглашение, а затем, если Вы согласны с условиями лицензионного соглашения, кликните кнопкой мыши на экранной кнопке [Accept] (Принять).

7 Появится диалоговое окно «Read me». Кликните кнопкой мыши на экранной кнопке [Continue] (Продолжить).

8 На экране появится окно «FinePixInstallIOSX». Кликните кнопкой мыши на экранной кнопке [Install], чтобы проинсталлировать программу FinePixViewer.

Продолжение на следующей странице

9 Автоматически загрузится программа инсталляции программы ImageMixer VCD2 LE for FinePix и появится окно, отображающее процесс инсталляции. (Инсталляция может занять несколько минут).

10 Когда в диалоговом окне появится сообщение «FinePixViewer installation completed» (инсталляция программы FinePixViewer закончена), кликните кнопкой мыши на экранной кнопке выхода, чтобы закрыть это диалоговое окно.

⚠ ПРЕДУПРЕЖДЕНИЕ

Если в качестве веб-браузера используется программа Safari, может появиться предупреждающее сообщение и CD-ROM не сможет быть извлечен. Если это произойдет, щелкните кнопкой мыши на иконке Safari, чтобы активизировать программу Safari, а затем в меню Safari выберите «Quit Safari», чтобы отключить программу.

11 Из папки «Applications» запустите программу «Image Capture».

12 Измените настройки программы Image Capture. В меню «Image Capture» выберите «Preferences...».



13 В «When a camera is connected, open» выберите «Other...».

14 В папке «FinePixViewer» папки «Applications» выберите «FPVBridge», а затем кликните кнопкой мыши на экранной кнопке «Open» (Открыть).



15 В меню «Image Capture» выберите «Quit Image Capture» (Выйти из программы).

Подключение к компьютеру

Подключив камеру к персональному компьютеру, Вы можете расширить возможности камеры. Для сохранения, просмотра изображений и управления файлами воспользуйтесь программой FinePixViewer.

ЗАМЕЧАНИЕ

Если во время передачи данных произойдет сбой или отключение напряжения питания, информация не будет передана правильно. При подключении камеры к компьютеру всегда используйте сетевой блок питания.

При первом подключении камеры к компьютеру обратитесь к разделу «**Иnstallация программ**».

Сначала проинсталируйте программное обеспечение. Не подключайте камеру к компьютеру, пока не будет проинсталировано все программное обеспечение.



CD-ROM
(программное
обеспечение для
FinePix CX)

(1) Вставьте в камеру карту памяти, содержащую отснятые фотографии.

В фотокамерах FinePix S5700/FinePix S700/FinePix S5800/FinePix S800 Вы можете использовать как карты памяти **xD-Picture Card**, так и карты памяти SD Memory Card. В этой инструкции по эксплуатации эти карты мы называем просто картами памяти.

! ПРЕДУПРЕЖДЕНИЯ

- Не форматируйте карту памяти, установленную в камеру, на компьютере.
- Используйте карту памяти с изображениями, отснятыми на цифровых камерах FUJIFILM.
- При подключении к компьютеру, если карта памяти содержит слишком много файлов изображений или видеоклипов, соединение или копирование может занять достаточно много времени или изображения могут быть не сохранены. В таких случаях используйте устройство для считывания карт памяти (приобретается дополнительно). Обратите внимание на то, что устройство считывания карт памяти DPC-R1 несовместимо с картами памяти SD Memory Card.

(2) Воспользовавшись USB-кабелем, подключите камеру к компьютеру.

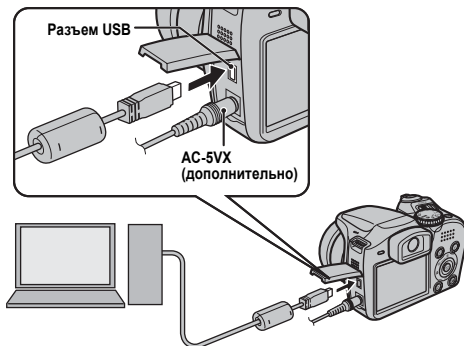

(3) На 1 секунду нажмите кнопку , чтобы включить камеру в режиме просмотра (воспроизведения).

Продолжение на следующей странице

⚠ ПРЕДУПРЕЖДЕНИЯ

- Фотокамера FinePix S5700/FinePix S700/FinePix S5800/FinePix S800 совместима с протоколом копирования изображений PTP и протоколом копирования медиафайлов MTP. Совместимая с протоколом PTP камера представляет собой камеру, которая распознает компьютер и принтер автоматически после подключения.
- Всегда используйте сетевой блок питания FUJIFILM AC-5VX (приобретается дополнительно). Если во время копирования фотоснимков камера внезапно выключится, карта памяти или внутренняя память могут быть повреждены.
- Не отключайте кабель с разъемом USB, когда камера осуществляет связь с компьютером. Если во время связи будет отключен USB-кабель, файлы на карте памяти или во внутренней памяти могут быть повреждены.
- В операционной системе Mac OS X при первом подключении камеры к компьютеру Вы должны установить режим автоматической настройки.
- Убедитесь в том, что кабель с разъемом USB правильно и надежно подключен к разъему.
- Выполняйте процедуру отключения камеры и выключайте камеру.
- Когда камера и компьютер обмениваются информацией, лампочка встроенного таймера и лампочка видоискателя поочередно мигают зеленым и оранжевым цветом.
- Если используется подключение USB, режим автоматического выключения камеры (экономичный режим) не работает.
- Перед заменой карты памяти всегда отключайте камеру от компьютера, выполнив процедуру, приведенную далее.
- Камера и компьютер продолжают обмениваться информацией даже, когда сообщение «Copying» (копирование) исчезает с экрана компьютера. Прежде, чем отключить USB-кабель, всегда убедитесь в том, что лампочка видоискателя начала светиться зеленым цветом.
- Всегда для копирования изображений с голосовыми заголовками на компьютер используйте программу FinePix Viewer.
- Если используется операционная система Windows 98 SE, перед подключением камеры к компьютеру Вы должны проинсталлировать программное обеспечение, поставляемое в комплекте.

(4) Настройте персональный компьютер

Windows 98 SE / Me / 2000 Professional / Macintosh

⚠ ПРЕДУПРЕЖДЕНИЕ

Во время инсталляции также может потребоваться CD-ROM с операционной системой Windows. В этом случае заменить диск по запросу на экране.

- Автоматически будет загружена программа FinePixViewer и появится окно мастера сохранения изображения (Save Image Wizard). Следуйте указаниям, отображаемым на экране, чтобы сохранить изображения. Чтобы не сохранять изображения, кликните кнопкой мыши на экранной кнопке [Cancel] (Отмена).



* Экран для Windows 2000 Professional

📌 ЗАМЕЧАНИЯ

- Вы можете просматривать только изображения, сохраненные на компьютере. Сохраняйте снятые снимки на жесткий диск компьютера.
- Если Вы отмените сохранение изображений, кликнув кнопкой мыши на экранной кнопке [Cancel] (Отмена), нажмите сетевую кнопку, чтобы выключить камеру, а затем отсоедините ее от компьютера.

Windows XP / Vista

(1) В правом нижнем углу экрана появится вспомогательное сообщение. Это сообщение исчезнет, когда будет закончена установка параметров. Никаких дополнительных действий не требуется.

⚠ ПРЕДУПРЕЖДЕНИЕ

Этот шаг не требуется при последовательном подключении.

(2) Автоматически будет загружена программа FinePixViewer и появится окно мастера сохранения изображения (Save Image Wizard). Следуйте указаниям, отображаемым на экране, чтобы сохранить изображения. Чтобы не сохранять изображения, нажмите кнопку мыши на экранной кнопке «Cancel» (Отмена).

📄 ЗАМЕЧАНИЯ

- Вы можете просматривать только изображения, сохраненные на компьютере. Сохраняйте отснятые снимки на жесткий диск компьютера.
- Если Вы отмените сохранение изображений, кликнув кнопкой мыши на экранной кнопке [Cancel] (Отмена), нажмите сетевую кнопку, чтобы выключить камеру, а затем отсоедините ее от компьютера.

Перейдите к выполнению процедуры «Использование программы FinePixViewer», описанной далее.

Отключение камеры

1 Windows

После того, как изображение будет сохранено, на экране появится окно, приведенное ниже (окно Save Image Wizard). Чтобы отключить камеру, щелкните на экранной кнопке [Remove] (Отключить камеру).



Macintosh

После того, как изображение будет сохранено, на экране появится окно, приведенное ниже. Чтобы отключить камеру, щелкните на экранной кнопке [OK].

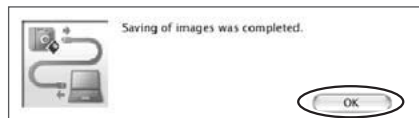

Продолжение на следующей странице

2 (1) Сдвиньте сетевой выключатель POWER, чтобы выключить камеру.

(2) Отключите кабель с разъемами USB от камеры.

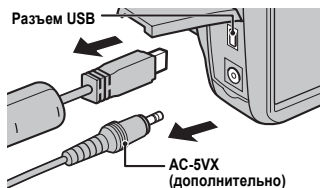

Использование программы FinePixViewer

Настройка программы FinePixViewer

Для получения дополнительной информации функциях программы FinePixViewer, не описанных в этой инструкции, обратитесь к разделу «Как пользоваться программой FinePixViewer» меню HELP.

- Какая информация содержится в разделе «Как пользоваться программой FinePixViewer» ...

Раздел «Как пользоваться программой FinePixViewer» содержит большой объем информации, включающую обработку запросов и заказ печати снимков.

Пример: Поиск информации о слайд-шоу (Windows)

(1) В меню Help программы FinePixViewer кликните кнопкой мыши на «How to Use FinePixViewer».

(2) Кликните кнопкой мыши на «Basic Operation» (Основные функции), а затем в появившемся меню кликните на «Slide Show» (Слайд-шоу).

(3) Будет отображена информация об основных функциях слайд-шоу «Slide Show». Нажатие на кнопку <<< приводит к просмотру предыдущей страницы, на кнопку >>> - к просмотру следующей страницы.

Удаление программы

Выполняйте эту процедуру только, если Вам не требуется установленная программа или программа проинсталлирована неправильно.

Windows

(1) Убедитесь в том, что камера не подключена к персональному компьютеру.

(2) Закройте все активные приложения.

(3) Откройте окно My Computer (Мой компьютер) (пользователи Windows XP/Vista должны кликнуть на Control Panel («Панель управления») в меню Start (Пуск)), откройте Control Panel (Панель управления) (пользователи Windows Vista должны открыть Programs (Программы)) и дважды кликните кнопкой мыши на иконке Add/Remove Programs (Добавление/удаление программ) (для пользователей Windows Vista: «Programs and Features» (Программы и функции)).



(4) На экране появится окно Add/Remove Programs Properties (для пользователей Windows Vista: «Programs and Features» (Программы и функции)). Выберите программу, которую Вы хотите удалить (FinePixViewer или драйвер), а затем кликните на экранной кнопке [Add/Remove] (для пользователей Windows Vista: «Uninstall/Change» (Удалить/Изменить)).

<Для удаления программы
FinePixViewer>

FinePixViewer Ver. 5.3

<Для удаления драйвера>

FUJIFILM USB Driver



(5) Когда появится подтверждающее сообщение, кликните на экранной кнопке [OK]. Внимательно проверяйте выбор, т.к. после клика на кнопку [OK] процесс не может быть отменен.



(6) Начнется процесс автоматического удаления программы. Когда удаление будет выполнено, щелкните на экранной кнопке [OK].

Macintosh

Выйдите из программы FinePixViewer. Затем перетащите папку с проинсталлированной программой FinePixViewer в корзину (Trash), а затем в меню Finder выберите Empty Trash (Очистить корзину).

Опции наращивания системы

Используя камеру FinePix S5700/FinePix S700/FinePix S5800/FinePix S800 вместе с другими устройствами FUJIFILM, Вы можете расширить Вашу систему для выполнения различных задач. Доступность принадлежностей зависит от страны продажи.

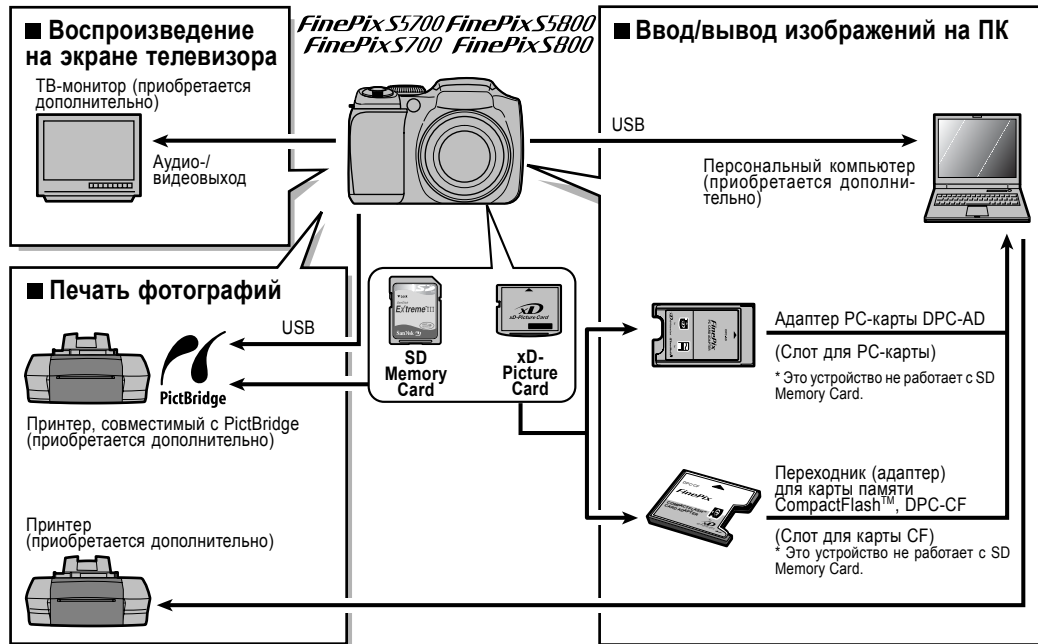

Дополнительные принадлежности

Для получения самой свежей информации о принадлежностях к камере посетите сайт FUJIFILM: <http://home.fujifilm.com/products/digital/index.html>

Доступность принадлежностей может варьироваться в зависимости от страны. Пожалуйста, обращайтесь в местное представительство Fujifilm, чтобы получить информацию о принадлежностях.

- Карта памяти xD-Picture Card

Используйте карты памяти **xD-Picture Card** следующего объема:

256 МБ/512 МБ/1 ГБ/2 ГБ.

Существуют два типа карт памяти **xD-Picture Card**: стандартного типа и типа М (содержащие букву М в номере модели, например, DPC-M1GB).

Фотокамеры FinePix S5700/FinePix S700/FinePix S5800/FinePix S800 совместимы с картами типа М, однако, в зависимости от использованного устройства записи могут быть несовместимы с этими картами.



- Сетевой блок питания AC-5VX

Используйте сетевой блок питания AC-5VX при съемке фотографий в течение длительного времени или когда камера FinePix S5700/FinePix S700/FinePix S5800/FinePix S800 подключена к персональному компьютеру.

- Форма сетевого блока питания, сетевой вилки и розетки варьируется в зависимости от страны.

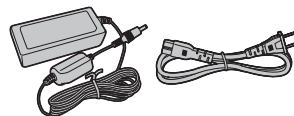

- Переходник на PC-карту (DPC-AD)

Переходник на PC-карту позволяет использовать карту **xD-Picture Card** или SmartMedia в качестве стандартной PC-карты (тип II), совместимой с ATA (PCMCIA 2.1).

- Этот переходник совместим с картами памяти **xD-Picture Card** объемом от 16 до 256 МБ и картами памяти SmartMedia, рассчитанными на напряжение 3,3 В, объемом от 2 МБ до 128 МБ.

* Это устройство несовместимо с картами памяти SD Memory Card.



- Адаптер для карты памяти CompactFlash™ DPC-CF

Установка карты памяти **xD-Picture Card** в этот адаптер позволяет Вам использовать карту памяти в качестве карты памяти CompactFlash (тип I).

* Это устройство несовместимо с картами памяти SD Memory Card.



ЗАМЕЧАНИЯ

Правильная эксплуатация камеры

Для того, чтобы правильно эксплуатировать камеру, прочтите эту информацию, а также «Меры безопасности», приведенные далее.

■ Избегайте использования и хранения камеры в следующих местах

Не храните и не используйте камеру в следующих местах:

- В местах с повышенной влажностью, загрязнением или пыленностью.

- В местах попадания прямого солнечного света, а также в местах, подверженных воздействию чрезвычайно высоких температур, например, в закрытом автомобиле летом. В местах с чрезвычайно низкой температурой.

- В местах, подверженных сильной вибрации.

- В местах, подверженных воздействию дыма или пара.

- В местах, расположенных вблизи источников магнитного поля (например, вблизи двигателей, трансформаторов или магнитов).

- В местах, где возможен контакт с химическими веществами такими, как пестициды, или резиновыми или виниловыми предметами в течение длительного времени.

■ Не допускайте попадания на камеру воды и песка

Камера FinePix S5700/FinePix S700/FinePix S5800/FinePix S800 чрезвычайно чувствительна к воздействию воды и песка. При съемке на пляже или вблизи воды, убедитесь в том, что на камеру не попадает вода и песок. Также не оставляйте камеру в местах с повышенной влажностью. В противном случае камера может быть серьезно повреждена.

■ Замечания по конденсации влаги

Если камера будет быстро перенесена из холода в теплое помещение, внутри камеры и на объективе могут образоваться капельки жидкости (конденсация влаги). Если это произойдет, выключите камеру и перед повторным ее использованием подождите около 1 часа. Конденсация влаги также может происходить на карте памяти. В этом случае извлеките карту памяти и перед повторным использованием подождите некоторое время.

■ Если камера не используется в течение длительного времени

Если Вы не планируете пользоваться камерой в течение длительного времени, перед хранением извлеките батареи питания и карту памяти из камеры.

■ Чистка камеры

- Для удаления пыли с объектива и поверхности жидкокристаллического монитора используйте «грушу» со щеткой, а затем аккуратно протрите поверхность мягкой, сухой тканью. Если останутся какие-либо следы загрязнения, нанесите небольшое количество чистящей жидкости для объективов на кусочек специальной чистящей бумаги FUJIFILM для объективов и аккуратно протрите.

- Не допускайте царапания объектива, жидкокристаллического монитора и видеодискета твердыми предметами, т.к. эти поверхности легко повреждаются.

- Проводите чистку корпуса камеры с помощью мягкой, сухой ткани. Не используйте для чистки агрессивные химические вещества, такие как растворители, бензин или инсектициды, т.к. эти вещества могут привести к деформации и повреждению покрытия.

■ Использование камеры во время путешествий за границу

Во время путешествий за границей не кладите камеру в сумку. В аэропортах сумки и чемоданы подвергаются сильному механическим воздействиям и камера может быть повреждена изнутри даже, если не будет видимых внешних повреждений.

Источник питания и батареи питания

Используемые батареи питания

- В этой камере могут быть использованы щелочные батареи питания размера AA и никель-металл-гидридные (Ni-MH) батареи.

Никель-кадмиевые или марганцевые батареи питания размера AA не могут быть использованы, т.к. они излучают тепло и могут вызвать сбои и неисправности в работе камеры.

- Емкость щелочных батарей питания варьируется в зависимости от марки и срок службы батарей питания (время работы) может быть меньше, чем у остальных батарей. При использовании щелочных батарей питания Вы должны выключить ЖК-монитор.

Замечания по использованию батарей

Неправильное использование батарей питания может привести к вытеканию электролита, нагреву батарей, возгоранию и взрыву. Всегда соблюдайте меры безопасности, приведенные ниже.

- Не нагревайте батареи питания и не бросайте их в огонь.
- Не переносите и не храните батареи питания вместе с металлическими предметами, например, браслетами или заколками для волос, которые могут замкнуть контакты батарей.
- Не допускайте попадания на батареи питания пресной или морской воды, а также следите за тем, чтобы контакты батарей питания были сухими.
- Не пытайтесь деформировать, разбирать или видоизменять батареи питания.
- Не пытайтесь снимать внешний корпус и наклейку с батарей питания.
- Не роняйте и не подвергайте батареи питания сильному механическому воздействию.
- Не используйте вытекшие, деформированные, обесцвеченные батареи питания, или батареи питания с видимыми повреждениями.
- Не храните батареи питания в слишком теплых или влажных местах.

- Храните батареи питания в местах, недоступных для детей.
- При установке батарей питания в камеру убедитесь соблюдения полярности установки батарей питания.
- Не используйте новые батареи питания совместно со старыми батареями. При использовании перезаряжаемых батарей питания не используйте одновременно заряженную и разряженную батарею. Не используйте одновременно батареи питания разных типов или производителей.
- Если Вы не планируете пользоваться камерой в течение длительного времени, извлекайте батареи питания из камеры. (Обратите внимание на то, что если в камере будут отсутствовать батареи питания, дата и время будут стерты).
- Сразу после использования батареи питания могут быть немного теплыми. Перед извлечением батарей питания выключите камеру и дождитесь остывания батарей.
- Эффективность батарей питания снижается при низких температурах (ниже +10 градусов) и уменьшается время, в течение которого батареи питания могут использоваться. Это особенно относится к щелочным батареям питания. В условиях низкой температуры перед установкой батарей питания в камеру положите их в карман, чтобы батареи немного нагрелись. Если Вы используете подогреватель тела для нагрева батарей питания, не допускайте прямого контакта батарей с подогревателем.
- Загрязнение контактов батарей питания может значительно снизить количество доступных снимков. Перед установкой батареи аккуратно протрите контакты батарей при помощи сухой, мягкой ткани.



Если из батарей питания вытечет какая-либо жидкость, тщательно протрите батарейный отсек, а затем установите новые батареи питания.



Если вытекшая из батарей питания жидкость попадет на руки или одежду, тщательно промойте эти части водой. Обратите внимание, что если эта жидкость попадет в глаза, она может вызвать потерю зрения. Если это произойдет, не трите глаза. Тщательно промойте глаза водой и обратитесь к врачу за помощью.

Правильное использование Ni-MH-батарей питания размера AA

- Вновь приобретенные батареи питания или батареи питания, которые Вы оставили неиспользованными в течение длительного времени, могут зарядиться не полностью. (Это подтверждается появлением предупреждения о разряде батарей питания или уменьшением количества возможных снимков). Это обычная характеристика батарей питания и не означает неисправности. Повторный заряд и 3-4-кратное использование батарей питания восстанавливает нормальную работоспособность батарей.

- Многократный заряд Ni-MH-батарей питания размера AA без полного разряда батарей может привести к возникновению так называемого «эффекта памяти», вызывающего появление предупреждения о разряде батарей питания даже, если батареи питания полностью заряжены.

Если Ni-MH-батарей питания подверглись воздействию «эффекта памяти», время работы таких батарей питания будет постепенно уменьшаться. Чтобы решить эту проблему, несколько раз разрядите и зарядите батареи питания, воспользовавшись функцией «Разряд перезаряжаемых батарей питания». Повторив этот цикл несколько раз, Вы можете устранить эффект памяти и восстановить исходные характеристики батарей питания.

⚠ ПРЕДУПРЕЖДЕНИЕ

Не используйте процедуру разряда перезаряжаемых батарей питания, когда установлены щелочные батареи питания.

- Для заряда Ni-MH-батарей размера AA используйте специальное зарядное устройство. Заряжайте батареи питания в соответствии с указаниями, приведенными в инструкции по эксплуатации зарядного устройства.

- Не используйте зарядное устройство для заряда батарей, которые не рекомендовано заряжать в этом устройстве.

- Обратите внимание на то, что после заряда батареи питания могут быть немного теплыми.

- На заводе Ni-MH-батарей не заряжаются. По этой причине перед использованием камеры Вы должны полностью разрядить батареи питания с помощью функции разряда, а затем полностью зарядить их перед использованием в камере.

- Механизм камеры таков, что даже, когда камера выключена, она потребляет незначительный ток. Обращаем особое внимание на то, что Ni-MH-батарей питания могут быть избыточно перезаряжены, если они останутся в зарядном устройстве на длительное время и в этом случае не могут быть использованы даже после перезаряда.

- Ni-MH-батарей питания саморазряжаются даже, если они не используются. Всегда перед использованием заряжайте Ni-MH-батарей питания. Если время работы батарей питания существенно сокращается, даже после правильной зарядки батарей питания, это означает, что ресурс батареи питания закончен и она должна быть заменена.

- Загрязнение (следы пальцев и т.д.) контактов Ni-MH-батарей может значительно снизить количество доступных снимков. Если это произойдет, аккуратно проведите чистку контактов с помощью сухой, мягкой ткани. Затем разрядите батареи питания и выполните их повторный заряд.

■ Утилизация батарей питания

При утилизации батарей питания соблюдайте местные требования по утилизации.

Продолжение на следующей странице

Сетевой блок питания

Всегда используйте сетевой блок питания AC-5VX.

Использование других блоков питания может привести к повреждению Вашей камеры.

- Сетевой блок питания предназначен только для применения в помещениях.

- Надежно подключайте соединительный кабель к гнезду DC IN 5V.

- При отключении соединительного кабеля от гнезда DC выключите камеру и отсоедините вилку, потянув непосредственно за вилку (а не за кабель).

- Не подключайте сетевой блок питания к другим устройствам, кроме указанного.

- Во время работы сетевой блок питания сильно нагревается, но это не является неисправностью.

- Не пытайтесь разбирать сетевой блок питания. Это очень опасно.

- Не пользуйтесь сетевым блоком питания в местах, подверженных воздействию высоких температур и высокой влажности.

- Не роняйте сетевой блок питания и не подвергайте его воздействию механических воздействий.

- Сетевой блок питания может шуметь, но это не является неисправностью.

- При использовании вблизи радиоприемника сетевой блок питания может стать причиной интерференции волн.



Разряд перезаряжаемых батарей питания

Используйте функцию «Разряд перезаряжаемых батарей питания» только на Ni-MH-батареях питания (перезаряжаемых батареях).

Функция разряда перезаряжаемых батарей питания не должна использоваться на щелочных батареях питания. В противном случае батареи питания будут разряжены полностью.

Используйте функцию разряда перезаряжаемых батарей питания в следующих ситуациях:

- Если после обычного заряда батареи питания работают в течение очень короткого времени.

- Если батареи питания не использовались в течение длительного времени.

- После покупки новых Ni-MH-батарей питания.

Не используйте процедуру разряда перезаряжаемых батарей питания, когда используется сетевой блок питания. В таких ситуациях Ni-MH-батареи питания не будут разряжаться из-за внешнего источника напряжения питания.

Чтобы выполнить разряд перезаряжаемых батарей питания:

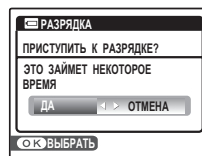

(1) Включите камеру, нажав кнопку .



(2) Чтобы отобразить на экране меню, нажмите кнопку MENU/OK.



(3) С помощью кнопок со стрелками вверх/вниз выберите  УСТАНОВКИ/SET-UP.



(4) Нажмите кнопку >, чтобы отобразить меню ПАРАМЕТРЫ.



(5) Нажатием на кнопки </> выберите .



(6) При помощи кнопок со стрелками вверх/вниз выберите  РАЗРЯДИТЬ.



(7) Нажмите кнопку >.



(8) Нажмите кнопку MENU/OK.



(9) С помощью кнопок со стрелками </> выберите ОК.



(10) Экран изменится и начнется процесс разряда батарей. Когда начнет мигать индикатор разряда батарей питания и разряд закончится, камера выключится.

ПРЕДУПРЕЖДЕНИЕ

Чтобы отменить выполнение разряда батарей, нажмите кнопку DISP/BACK.

Замечания по картам памяти xD-Picture Card™, SD Memory Card и внутренней памяти

■ Как обращаться с картами памяти

- При установке карты памяти в слот камеры удерживайте карту прямо.

- Никогда не извлекайте карту памяти или не выключайте камеру во время информации, во время стирания информации (форматирование карты памяти) или во время перехода на следующий кадр при воспроизведении. Эти действия могут привести к повреждению карты памяти.

- В фотокамере FinePix S5700/FinePix S700/FinePix S5800/FinePix S800 рекомендуется использовать карты памяти **xD-Picture Card**.

Если используются карты памяти **xD-Picture Card** других производителей (не-FUJIFILM), качество записи не может быть гарантировано.

- При извлечении из камеры карты памяти, которая использовалась в течение длительного времени, карта памяти может быть теплой. Это нормально и не является признаком неисправности.

- Не приклеивайте к карте памяти никаких наклеек. Это может привести к отклеиванию наклейки и застреванию карты памяти в камере.

ЗАМЕЧАНИЯ Карты памяти xD-Picture Card типов M и H

- Тип M

Существуют два типа карт памяти **xD-Picture Card**: стандартный тип и тип M (содержащие букву M в номере модели, например, DPC-M2GB).

Фотокамера FinePix S5700/FinePix S700/FinePix S5800/FinePix S800 совместима с картами типа M.

- Тип H

Карты памяти типов H и M обладают одинаковой совместимостью.

- Используемое USB-устройство

Карты памяти типа H не могут быть установлены в считывающее USB-устройство DPC-UD1, а карты памяти типа M могут быть установлены.

■ Внутренняя (встроенная) память фотокамеры

- В случае сбоя в работе фотокамеры изображения, которые хранятся во внутренней памяти камеры, могут быть повреждены или стерты. Сохраните важную информацию на другом носителе (магнито-оптическом диске, CD-R, жестком диске и т.д.).

- В случае сдачи камеры в ремонт сохранность изображений, хранящихся во внутренней памяти, не гарантируется.

■ Использование карты памяти или внутренней памяти совместно с персональным компьютером

- Если Вы планируете выполнять съемку фотографий, используя карту памяти или встроенную память, которая использовалась совместно с персональным компьютером, отформатируйте карту памяти на Вашей камере.

- При форматировании карты памяти или внутренней памяти автоматически создается папка. Отснятые изображения сохраняются в этой папке.





- Не изменяйте и не удаляйте названия папки или файлов на карте памяти или внутренней памяти на персональном компьютере, т.к. в этом случае Вы не сможете воспользоваться картой памяти на Вашей камере.



- Всегда для стирания изображений на карте памяти или внутренней памяти используйте цифровую камеру.

- Чтобы отредактировать отснятое изображение, скопируйте снимки на жесткий диск компьютера, а затем отредактируйте скопированное изображение.

Предупреждающие сообщения

В таблице ниже приведены предупреждающие сообщения, отображаемые на ЖК-мониторе.

Предупреждение	Описание	Способ устранения
 (Светится красным)  (Мигает красным)	Батарея питания камеры близка к разряду или разряжена.	Замените или перезарядите батарею питания.
	Сильное влияние перемещения камеры из-за низкой скорости затвора.	Используйте режим съемки со вспышкой. При съемке некоторых сцен и использовании режимов рекомендуется использовать штатив.
	Функция автоматической фокусировки не может эффективно работать.	<ul style="list-style-type: none"> - Если изображение слишком темное, выберите объект, находящийся на расстоянии около 2 метров от объекта съемки. - Используйте для съемки режим фикс-фокуса. - При съемке с близкого расстояния используйте режим макросъемки.
Дисплей диафрагмы/выдержки (Светится красным цветом)	Камера не может выполнить съемку с правильной яркостью по причине слишком сильной или слишком слабой освещенности.	Съемка может быть выполнена, но экспозиция будет установлена неправильно.
ОШИБКА ФОКУСИРОВКИ ОШИБКА ЗУМА	Сбой или неисправность камеры.	<ul style="list-style-type: none"> - Включите камеру, не прикасаясь к объективу. - Вновь выключите и включите камеру. Если сообщение не исчезнет, обратитесь к дилеру FUJIFILM.
НЕТ КАРТЫ	Не установлена карта памяти.	Установите карту памяти.
КАРТА НЕ ОПРЕДЕЛЕНА	<ul style="list-style-type: none"> - Карта памяти или внутренняя память не отформатирована. - Карта памяти была отформатирована на компьютере. - Загрязнены контакты карты. - Сбой камеры. 	<ul style="list-style-type: none"> - Отформатируйте карту памяти или внутреннюю память. - Отформатируйте карту памяти на фотокамере. - Протрите область контактов карты при помощи сухой, мягкой ткани. Иногда необходимо отформатировать карту памяти. Если сообщение об ошибке появится вновь, замените карту памяти. - Обратитесь к дилеру FUJIFILM.

Предупреждение	Описание	Способ устранения
ОШИБКА КАРТЫ	<ul style="list-style-type: none"> - Загрязнена область контактов карты памяти. - Карта памяти неправильно отформатирована. - Сбой камеры. - Карта памяти повреждена. - Установленная карта памяти несовместима с Вашей фотокамерой. 	<ul style="list-style-type: none"> - Протрите область контактов карты памяти при помощи сухой, мягкой ткани. Иногда бывает необходимо отформатировать карту памяти. Если сообщение об ошибке появится вновь, замените карту памяти. - Обратитесь к дилеру FUJIFILM. - Установите совместимую карту памяти, работоспособность которой была проверена корпорацией FUJIFILM.
 КАРТА ЗАПОЛНЕНА  ПАМЯТЬ ЗАПОЛНЕНА	Внутренняя память или карта памяти занята полностью.	Сотрите некоторые изображения из внутренней памяти или карты памяти, или используйте карту памяти, на которой достаточно свободного места.
ОШИБКА ЗАПИСИ	<ul style="list-style-type: none"> - Информация не может быть записана из-за ошибки карты памяти или сбоя связи между картой памяти и камерой. - Отснятое изображение не может быть записано, т.к. его размер превышает величину свободного места на карте памяти. - Карта памяти или внутренняя память не отформатированы. 	<ul style="list-style-type: none"> - Переустановите карту памяти или выключите и вновь включите камеру. Если сообщение появится вновь, обратитесь к дилеру FUJIFILM. - Используйте новую карту памяти. - На камере отформатируйте карту памяти или внутреннюю память.
КАРТА ЗАЩИЩЕНА	Переключатель на карте памяти SD Memory Card установлен в положение «Lock» (Заблокировано).	Снимите защиту, сдвинув переключатель.
ВНУТР. ПАМЯТЬ ЗАПОЛНЕНА ВСТАВЬТЕ НОВУЮ КАРТУ	Информация не может быть записана или скопирована, т.к. внутренняя память или карта памяти переполнена.	Сотрите некоторые изображения из внутренней памяти или карты памяти, или используйте карту, на которой достаточно свободного места.
 ЗАНЯТ	Временные характеристики неправильны, т.к. карта памяти была отформатирована на компьютере.	Используйте карту памяти, отформатированную на камере.
НОМЕРА КАДРОВ ИЗРАСХОД.	Номер кадра достиг 999-9999.	<ol style="list-style-type: none"> (1) Установите в камеру отформатированную карту памяти. (2) В меню ПАРАМЕТРЫ установите параметр НОМЕР КАДРА в положение ЗАМЕНА. (3) Начните съемку. (Нумерация будет начата с 100-0001). (4) В меню ПАРАМЕТРЫ установите параметр НОМЕР КАДРА в положение ПОДРЯД.

Предупреждение	Описание	Способ устранения
ОШИБКА ЧТЕНИЯ	<ul style="list-style-type: none"> - Файл, который Вы хотите воспроизвести, был записан неправильно. - Загрязнены контакты карты памяти. - Сбой камеры. - Вы пытаетесь воспроизвести видеоклип или снимок, записанный на другой камере. 	<ul style="list-style-type: none"> - Изображения не могут быть воспроизведены. - Протрите область контактов карты памяти при помощи сухой, мягкой ткани. Иногда бывает необходимо отформатировать карту памяти. Если сообщение не погаснет, замените карту памяти. - Обратитесь к дилеру FUJIFILM. - Такие видеоклипы и снимки не могут быть воспроизведены.
СЛИШКОМ МНОГО КАДРОВ	В режиме сортировки по дате Вы хотите отобразить более 5000 изображений.	В режиме сортировки по дате могут быть отображены не более 4999 изображений.
КАДР ЗАЩИЩЕН	<ul style="list-style-type: none"> - Вы пытаетесь стереть защищенный файл. - Вы пытаетесь создать голосовой заголовок для защищенного файла. - Вы пытаетесь повернуть защищенный файл. 	<ul style="list-style-type: none"> - Защищенные файлы не могут быть стерты. Снимите защиту с этих файлов. - Для защищенных файлов не могут быть созданы голосовые заголовки. Снимите защиту этих файлов. - Защищенные файлы не могут быть повернуты. Сначала снимите защиту.
❗ ОШИБКА	<ul style="list-style-type: none"> - Сбой файла голосового заголовка. - Сбой камеры. 	<ul style="list-style-type: none"> - Голосовой заголовок не может быть воспроизведен. - Обратитесь к дилеру FUJIFILM.
📷 ИЗОБРАЖЕНИЙ НЕТ 📺 ИЗОБРАЖЕНИЙ НЕТ	Была предпринята попытка копирования изображений с карты памяти или из внутренней памяти, когда память пуста.	Копирование невозможно.
03М МАСШТАБИРОВАНИЕ НЕВОЗМОЖНО	Вы пытаетесь скадрировать изображение с разрешением 0,3М.	Изображение не может быть скадрировано.
МАСШТАБИРОВАНИЕ НЕВОЗМОЖНО	<ul style="list-style-type: none"> - Вы пытаетесь скадрировать изображение, снятое на другой камере (отличной от FinePix S700/FinePix S700/FinePix S5800/FinePix S800). - Изображение повреждено. 	Изображение не может быть скадрировано.

Предупреждение	Описание	Способ устранения
ОШИБКА ФАЙЛА DPOF	В режиме DPOF был установлен режим печати более 1000 кадров.	Максимальное количество кадров на одной карте памяти, для которых может быть определено количество отпечатков, составляет 999. Скопируйте изображения, которые Вы хотите отпечатать, на другую карту памяти, а затем определите параметры DPOF.
DPOF НЕ МОЖЕТ БЫТЬ ВЫБРАН DPOF НЕ МОЖЕТ БЫТЬ ВЫБРАН	Вы пытаетесь определить параметры DPOF для изображения, которое не поддерживает DPOF.	Для таких кадров невозможна печать с использованием параметров DPOF.
ПОВОРОТ НЕВОЗМОЖЕН ПОВОРОТ НЕВОЗМОЖЕН	Была предпринята попытка повернуть изображение или видеоклип, отснятый на другой камере (не-FinePix S5700/S700/S5800/S800).	Эти изображения не могут быть повернуты.
ОШИБКА СВЯЗИ	Камера не подключена к компьютеру или принтеру.	<ul style="list-style-type: none"> - Проверьте правильность подключения кабеля с разъемами USB (в комплекте). - Убедитесь в том, что принтер включен.
ОШИБКА ПРИНТЕРА	Отображается при использовании функции PictBridge.	<ul style="list-style-type: none"> - Убедитесь в том, что в принтере есть бумага и заправлены чернила. - Кратковременно выключите принтер, а затем вновь включите его. - Обратитесь к инструкции по эксплуатации принтера.
ОШИБКА ПРИНТЕРА ВОЗОБНОВИТЬ?	Отображается при использовании функции PictBridge.	Убедитесь в том, что в принтере есть бумага и заправлены чернила. После устранения ошибки печать будет автоматически возобновлена. Если сообщение об ошибке появится вновь, нажмите кнопку MENU/OK, чтобы возобновить печать.
ПЕЧАТЬ НЕВОЗМОЖНА	Отображается при использовании функции PictBridge.	<ul style="list-style-type: none"> - Обратитесь к инструкции по эксплуатации принтера и убедитесь в том, что принтер поддерживает формат изображений JFIF-JPEG или Exif-JPEG. Если принтер не поддерживает эти форматы, он не сможет распечатать изображение(я). - Вы не можете распечатать изображения с видеоклипов. - Это изображение отснято на камере FinePix S5700/S700/S5800/S800? Иногда невозможна печать изображений, отснятых на других камерах.

Возможные неисправности

■ Подготовка

Тема	Проблемы	Возможные причины	Способы устранения
Батареи питания и источник питания	После нажатия на кнопку  или сдвигания сетевого выключателя ничего не происходит.	Разряжены батареи питания. Батареи питания установлены неправильно. Крышка батарейного отсека закрыта неправильно. Неправильно подключен сетевой блок питания.	Установите полностью заряженные батареи питания. Правильно установите батареи питания. Правильно закройте крышку батарейного отсека. Правильно подключите сетевой блок питания к камере.
	Батареи питания быстро разряжаются.	Камера используется в слишком холодных условиях. Загрязнены контакты. Одна и та же батарея питания используется слишком долго. Перезаряжаемые батареи питания (если они используются) деактивированы или емкость батарей питания уменьшена из-за эффекта памяти.	Поместите батареи питания в карман или другое теплое место, а затем (перед съемкой) установите ее в камеру. Протрите контакты батарей питания чистой, сухой тряпочкой. Батарея питания больше не может быть перезаряжена. Установите новую батарею питания. Воспользуйтесь функцией разряда перезаряжаемых батарей питания, чтобы восстановить полную емкость батарей питания.
	Во время эксплуатации камера внезапно выключается.	Разряжены батареи питания. Неправильно подключен сетевой блок питания.	Установите полностью заряженные батареи питания. Правильно подключите сетевой блок питания.

■ Меню настройки параметров и т.д.

Тема	Проблемы	Возможные причины	Способы устранения
Жидкокристаллический монитор	Экранные сообщения отображаются не на русском языке.	В меню ПАРАМЕТРЫ выбран другой язык.	Выберите русский язык (РУССКИЙ).

Продолжение на следующей странице

■ Съемка

Тема	Проблемы	Возможные причины	Способы устранения
Основные функции	После нажатия на кнопку спуска затвора фотография отсутствует.	<p>Переполнена карта памяти или внутренняя память. Карта памяти или внутренняя память не отформатирована. Загрязнены контакты карты памяти.</p> <p>Карта памяти повреждена. Разряжены батареи питания.</p> <p>Функция автоматического отключения выключает камеру.</p>	<p>Установите новую карту или сотрите ненужные снимки. Отформатируйте карту памяти или внутреннюю память камеры. Протрите область контактов карты памяти мягкой, сухой тряпочкой. Установите новую карту памяти. Установите полностью заряженные батареи питания. Включите камеру.</p>
	После съемки ЖК-монитор темнеет.	Вы выполняете съемку со вспышкой.	Жидкокристаллический монитор может темнеть на время заряда вспышки.
Фокусировка	Трудности с фокусировкой на объекте съемки.	<p>Вы выполняете съемку с близкого расстояния, не используя режим макросъемки. Выбран режим макросъемки. Вы выполняете съемку объекта, который не подходит для автофокусировки.</p>	<p>Выберите режим макросъемки.</p> <p>Отключите режим макросъемки. Используйте режим фикс-фокуса/фиксации экспозиции.</p>
Макросъемка	Невозможен выбор режима макросъемки.	<p>Выбран один из режимов съемки</p> 	Измените режим съемки.

Тема	Проблемы	Возможные причины	Способы устранения
Вспышка	Невозможно использование вспышки.	Вы нажали кнопку спуска затвора во время заряда вспышки. Выбран режим съемки, в котором вспышка отключена. Разряжена батарея питания. Выбран режим серийной съемки. Выбран режим принудительного отключения вспышки. Выбран режим супермакросъемки.	Дождитесь окончания заряда вспышки, а затем нажмите кнопку спуска затвора. Измените режим фотосъемки. Установите новую или полностью заряженную батарею питания. Выключите режим серийной съемки. Выберите другой режим работы вспышки. Отключите режим супермакросъемки.
	Невозможен подъем вспышки.	Выбран режим принудительного отключения вспышки. Условия съемки слишком яркие для использования вспышки.	Выберите другой режим работы вспышки. Если вы хотите выполнять съемку с использованием вспышки, выберите режим принудительного срабатывания вспышки.
	Параметры вспышки ограничены и не могут быть выбраны.	Выбран режим съемки, отличный от P и P.	Параметры вспышки ограничены из-за настроек типа сцены (программы). Измените режим съемки, чтобы расширить диапазон настроек вспышки.
Отснятые снимки	Воспроизводимое изображение темное даже, когда используется вспышка.	Объект съемки находится слишком далеко. Вы пальцем закрываете вспышку.	Выполняйте съемку в пределах эффективного расстояния действия вспышки. Правильно удерживайте камеру.
	Изображение размыто.	Загрязнен объектив. Во время съемки появляется индикатор «! AF». Во время съемки появляется индикатор  .	Проведите чистку объектива. Проверьте фокусировку и выполните съемку. Это может вызвать подрагивание камеры. Надежно удерживайте камеру.

Продолжение на следующей странице

Тема	Проблемы	Возможные причины	Способы устранения
Запись изображений	Отснятые изображения или видеоклипы не записываются.	Сетевой блок питания был подключен или отключен, когда камера была включена.	Подключайте или отключайте блок питания только, когда камера выключена. Несоблюдение этого требования может привести к повреждению карты памяти или сбою соединения между камерой и компьютером.
Серийная (непрерывная) съемка	Несмотря на то, что включен режим серийной съемки, может быть отснят только один кадр.	Если был установлен режим длительной непрерывной съемки, съемка была выполнена с использованием встроенного таймера.	Если одновременно используются встроенный таймер и режим длительной непрерывной съемки, может быть отснят только один кадр.

■ Воспроизведение

Тема	Проблемы	Возможные причины	Способы устранения
Воспроизведение видеоклипов/голосовых меток	Камера не подает звуковых сигналов.	Установлена минимальная громкость. Во время записи/съемки микрофон был заблокирован. Во время воспроизведения что-то блокирует динамик камеры.	Отрегулируйте громкость звучания. Во время записи/съемки не блокируйте микрофон камеры. Следите за тем, чтобы динамик не был заблокирован.
Стирание	Невозможно стирание снимка. Невозможно стирание всех снимков.	Некоторые снимки могут быть защищены.	Снимите защиту снимков, используя камеру, на которой эта защита была установлена.
Номер кадра	Не работает функция нумерации кадров ПОДРЯД.	Когда Вы заменяли батареи питания или карту памяти, Вы открыли крышку батарейного отсека, не выключив камеру.	Всегда при замене батарей питания или карты памяти выключайте камеру. Открытие крышки батарейного отсека, не выключив камеру, может привести к сбою функции нумерации кадров.

■ Подключение

Тема	Проблемы	Возможные причины	Способы устранения
Подключение к телевизору	Отсутствует изображение или звук на телевизоре.	Камера неправильно подключена к телевизору. AV-кабель, поставляемый в комплекте, был подключен во время воспроизведения видеоклипа. На телевизоре выбран вход TV. Неправильно выбрана система кодирования видеосигнала на видеовыходе. Уменьшена громкость звучания телевизора.	Правильно подключите камеру к телевизору. После остановки воспроизведения видеоклипа правильно подключите камеру к телевизору. Переключите телевизор на вход VIDEO. Выберите систему NTSC или PAL. Отрегулируйте громкость звучания телевизора.
	Черно-белое изображение на экране телевизора.	Неправильно выбрана система кодирования видеосигнала на видеовыходе.	Выберите систему NTSC или PAL.
Подключение к компьютеру	Компьютер не распознает камеру.	USB-кабель неправильно подключен к компьютеру или камере.	Настройте камеру и правильно подключите USB-кабель.
Подключение к принтеру	Невозможна печать с помощью PictBridge.	USB-кабель неправильно подключен к принтеру или камере. Принтер не включен.	Настройте камеру и правильно подключите USB-кабель. Включите принтер.

Продолжение на следующей странице

■ Прочее

















Тема	Проблемы	Возможные причины	Способы устранения
Эксплуатация камеры	Камера не реагирует на нажатие кнопок.	<p>Это может быть вызвано кратковременным сбоем камеры.</p> <p>Разряжены батареи питания.</p>	<p>Кратковременно извлеките батареи питания или отсоедините сетевой блок питания, а затем установите батареи питания обратно или подключите сетевой блок питания и попробуйте включить камеру.</p> <p>Установите новые или полностью заряженные батареи питания.</p>
	Камера работает неправильно.	<p>Это может быть кратковременным сбоем в работе камеры.</p>	<p>Кратковременно извлеките батареи питания или отсоедините сетевой блок питания, а затем установите батареи питания обратно или подключите сетевой блок питания и попробуйте включить камеру. Если сообщение об ошибке не погаснет, обратитесь к дилеру FUJIFILM.</p>

Технические характеристики

Система

Модель	Цифровая фотокамера FinePix S5700/S700	Цифровая фотокамера FinePix S5800/S800
Количество эффективных пикселей	7,1 миллиона	8,0 миллионов
Матрица CCD	матрица 1/2,5 дюйма CCD	
Носитель для хранения информации	внутренняя память (около 27 МБ) карта памяти xD-Picture Card (16/32/64/128/256/512 МБ/1 Гб/2 Гб/ SD Memory Card (рекомендованная FUJIFILM)	внутренняя память (около 26 МБ)
Формат файлов	Фотоснимки: DCF-совместимые С компрессией: JPEG (Exif версия 2.2), совместимые с DPOF Видеоклипы: формат AVI, Motion JPEG Звук: формат WAVE, монофонический звук	
Разрешение (фотографии)	3072x2304 пикселей/3072x2048 пикселей/ 2304x1728 пикселей/1600x1200 пикселей /640x480 пикселей (7М/3:2/4М/2М/03М)	3264x2448 пикселей/3264x2176 пикселей/ 2304x1728 пикселей/1600x1200 пикселей /640x480 пикселей (8М/3:2/4М/2М/03М)
Объектив	объектив Fujinon с 10-кратным оптическим «зумом» F3.5-F3.7	
Фокусное расстояние	f = от 6,33 до 63,3 мм (эквивалентно от 38 мм до 380 мм на 35-мм камерах)	
Цифровой «зум»	приблизительно 4,8х (при совместном использовании с 10-кратным оптическим «зумом» максимальное увеличение 48х)	приблизительно 5,1х (при совместном использовании с 10-кратным оптическим «зумом» максимальное увеличение 51х)
Диафрагма (на широком угле)	от F3.5 до F13.6 (7 шагов с шагом изменения 1/3 EV), ручной/автоматический выбор	
Расстояние фокусировки	Обычная съемка Широкоугольная съемка: от 30 см до бесконечности (в режиме скоростной съемки: от 1 м до бесконечности) Съемка в режиме телефото: от 1 м до бесконечности (в режиме скоростной съемки: от 1 м до бесконечности) Макросъемка: от 4 см до 3 м (широкоугольная съемка) От 60 см до 3 м (съемка в режиме «телефото») Супермакросъемка: от 1 см до 1 м (только в режиме широкоугольной съемки)	

Продолжение на следующей странице

Система	
Чувствительность	АВТО/эквивалентно ISO 64/100/200/400/800/1600 (стандартная чувствительность)
Экспомер	256-зональное TTL-измерение (мульти, точечный, средневзвешенный)
Контроль экспозиции	Program AE (в режиме P: доступно изменение программы)/приоритет затвора/приоритет диафрагмы/ручная установка экспозиции
Сюжетные программы	Ест.свет, Ест.свет & 4, Портрет, Ландшафт, Спорт, Ночь, Пляж, Снег, Фейерверки, Закат, Цветок, Вечеринка, Музей, Текст
Стабилизация изображения	Доступна
Экспокоррекция	от -2 EV до +2 EV с шагом 1/3 EV (P, A, S)
Выдержка	AUTO ,  ,  ,  ,  ,  ,  ,  ,  ,  ,  ,  ,  ,  , TEXT : от 1/4 с до 1/4000 секунды *  : от 3 с до 1/1000 с *  : от 4 с до 1/2 с *  : от 1/4 с до 1/1000 с * (только со вспышкой) P, A, S: от 4 с до 1/1000 с * M: от 4 с до 1/1000 с *; * в зависимости от режима экспонирования
Серийная съемка	Непрерывная съемка первых 3 кадров Количество записываемых кадров: до 3 кадров (FinePix S5700/FinePix S700: максимум 1,4 кадра в секунду) (FinePix S5800/FinePix S800: максимум 1,3 кадра в секунду) Длительная непрерывная съемка Количество записываемых кадров: FinePix S5700/FinePix S700: Зависит от объема памяти, интервал 1,7 с в режиме 7M N (максимум 0,6 кадра в секунду) FinePix S5800/FinePix S800: Зависит от объема памяти, интервал 1,8 с в режиме 8M N (максимум 0,6 кадра в секунду)
Автоматический брекетинг	+/- 1/3 EV, +/- 2/3 EV, +/- 1 EV
Фокусировка	Режимы: Одиночная автофокусировка, непрерывная автофокусировка, ручная фокусировка Система автофокусировки: TTL, контрастного типа, с вспомогательной подсветкой Выбор области автофокусировки: ЦЕНТРАЛЬНЫЙ, МУЛЬТИ, ПО КАДРУ

Система

Баланс белого	автоматический режим, 6 режимов ручной установки, пользовательская установка баланса белого
Встроенный таймер	2/10-секундный
Вспышка	автоматический подъем вспышки Эффективное расстояние действия (ISO 800): от 50 см до 6,2 м (Макросъемка): от 30 м до 3,0 м
Режимы работы вспышки	автоматический, подавление красных глаз, принудительное включение и отключение вспышки, замедленная синхровспышка, подавление красных глаз + замедленная синхровспышка.
Видеоискатель	0,24 дюйма, цветной полисиликоновый, низкотемпературный ЖК-видеоискатель типа TFT, около 230 000 пикселей, покрытие около 97%
Жидкокристаллический монитор	2,5 дюйма, формат 4:3, аморфная кремниевая TFT-матрица, приibl. 230 000 пикселей, покрытие около 97%
Видеоклипы	640x480 пикселей/320x240 пикселей (640/320) (30 кадров/с с монофоническим звуком) В зависимости от свободного места на карте памяти или внутренней памяти может быть записана серия непрерывных снимков. Если размер файла видеоклипа превысит 2 Гб, запись видеоклипа будет автоматически остановлена. Если Вы захотите продолжить видеозапись другого клипа, вновь нажмите кнопку спуска затвора. Доступное время записи будет отображаться, основываясь на объеме 2 Гб.
Функции фотосъемки	Скоростная съемка, наилучшая компоновка кадра, окно помощи после съемки, память номера кадра, гистограммы.
Функции просмотра	Кадрирование, слайд-шоу, мультикадровое воспроизведение, сортировка по дате, поворот изображения, гистограммы, голосовой заголовок.
Прочие функции	PictBridge, Exif print, выбор языка, выбор часового пояса, фоторежим FinePix, разряд перезаряжаемых батарей питания.

Входные/выходные гнезда

Аудио-/видеовыход A/V OUT	NTSC/PAL (с монофоническим звуком)
Цифровой вход/выход	высокоскоростной USB 2.0, PTP (протокол копирования изображений)/ MTP (протокол копирования медиафайлов)
Гнездо DC IN 5V	Для подключения сетевого блока питания AC-5VX (приобретается дополнительно).

Источник питания и прочие параметры

Источник питания

Используйте один из следующих источников питания:

- 2 щелочных батареи питания размера AA
- 2 Ni-MH-батареи питания размера AA (приобретаются дополнительно)
- сетевой блок питания AC-5VX (приобретается дополнительно)

Количество доступных снимков при использовании батарей питания (батареи питания заряжены полностью)

Тип карты памяти	ЖК-монитор включен	ЖК-монитор выключен
Щелочные батареи	около 300 кадров	около 300 кадров
Ni-MH-батареи питания (2500 мА/час)	около 500 кадров	около 500 кадров

В соответствии со стандартной процедурой CIPA измерения потребления энергии цифровыми камерами: использовалась батарея питания, поставляемая в комплекте с камерой. Для хранения снимков использовалась карта памяти **xD-Picture Card**.

Снимки были выполнены при температуре 23°C, съемка выполнялась каждые 30 секунд, ЖК-монитор был включен, для каждого кадра использовалась максимальная мощность импульса вспышки и после каждых 10 снимков камера выключалась, а затем вновь включалась.

Замечание: Т.к. реальное число доступных снимков варьируется в зависимости от температуры окружающей среды и уровня заряда аккумулятора, указанное количество доступных снимков не гарантируется. В условиях пониженной температуры количество доступных кадров уменьшается.

Размеры камеры

106,1 мм x 75,7 мм x 80,7 мм (без принадлежностей и дополнительных аксессуаров)

Вес камеры

FinePix S5700/FinePix S700: 306 г (без принадлежностей, батареи и карты памяти)
 FinePix S5800/FinePix S800: 307 г (без принадлежностей, батареи и карты памяти)

Вес для съемки

FinePix S5700/FinePix S700: около 400 г (включая батарею питания и карту памяти)
 FinePix S5800/FinePix S800: около 402 г (включая батарею питания и карту памяти)

Условия эксплуатации:

Температура: от 0 до +40°C
 Влажность 80% и менее (без конденсации влаги)

FinePix S5700/FinePix S700

■ Стандартное количество доступных кадров на карте памяти xD-Picture Card, SD Memory Card или внутренней памяти

Количество доступных кадров, доступное время записи или размеры файлов варьируются в зависимости от объектов съемки. Обратите также внимание на то, что для карт памяти большого объема разница между стандартным и реальным значениями доступных кадров увеличивается.

Качество	7M F	7M N	3:2	4M	2M	3M	640 (30 fps)	320 (30 fps)	
Разрешение	3072 × 2304		3072 × 2048	2304 × 1728	1600 × 1200	640 × 480	640 × 480	320 × 240	
Размер файла	3.5 MB	1.8 MB	1.6 MB	980 KB	630 KB	130 KB	–	–	
Внутренняя память (около 27 МБ)	7	15	17	27	44	215	30 с	47 с	
xD-Picture Card	16 MB	4	9	10	16	25	124	17 с	27 с
	32 MB	9	18	20	32	51	249	34 с	55 с
	64 MB	18	36	41	64	102	499	70 с	1,8 мин
	128 MB	36	73	82	128	204	999	2,3 мин	3,7 мин
	256 MB	73	146	164	257	410	1999	4,7 мин	7,4 мин
	512 MB	147	293	329	515	819	3995	9,3 мин	14,8 мин
	1 GB	294	586	659	1031	1640	7996	18,7 мин	29,6 мин
2 GB	586	1163	1305	2063	3199	15995	36,8 мин	59,2 мин	
SD Memory Card	512 MB	142	283	319	499	793	3868	9 мин	14,3 мин
	1 GB	285	568	638	999	1589	7746	18,1 мин	28,7 мин
	2 GB	568	1127	1265	2000	3100	15504	35,6 мин	57,4 мин
SDHC Memory Card	4 GB	1124	2229	2502	3955	6131	30655	70,5 мин *	113,5 мин *
	8 GB	2252	4463	5010	7919	12275	61375	141,1 мин *	227,3 мин *

* Если размер файла видеоклипа превысит 2 ГБ, запись видеоклипа будет автоматически остановлена. Если Вы захотите продолжить видеозапись другого клипа, вновь нажмите кнопку спуска затвора. Доступное время записи будет отображаться, основываясь на объеме 2 ГБ.

FinePix S5800/FinePix S800

■ Стандартное количество доступных кадров на карте памяти xD-Picture Card, SD Memory Card или внутренней памяти

Количество доступных кадров, доступное время записи или размеры файлов варьируются в зависимости от объектов съемки. Обратите также внимание на то, что для карт памяти большого объема разница между стандартным и реальным значениями доступных кадров увеличивается.

Качество	8M F	8M N	3:2	4M	2M	6M	640 (30 fps)	320 (30 fps)	
Разрешение	3264 × 2448		3264 × 2176	2304 × 1728	1600 × 1200	640 × 480	640 × 480	320 × 240	
Размер файла	3.9MB	2.0MB	1.8MB	980 KB	630 KB	130 KB	–	–	
Внутренняя память (около 26 МБ)	6	13	15	27	43	211	29 с	46 с	
xD-Picture Card	16 MB	4	8	9	16	25	124	17 с	27 с
	32 MB	8	16	18	32	51	249	34 с	55 с
	64 MB	16	32	36	64	102	499	70 с	1,8 мин
	128 MB	32	64	72	128	204	999	2,3 мин	3,7 мин
	256 MB	65	130	145	257	410	1999	4,7 мин	7,4 мин
	512 MB	130	259	290	515	819	3995	9,3 мин	14,8 мин
	1 GB	261	520	581	1031	1640	7996	18,7 мин	29,6 мин
2 GB	520	1031	1163	2063	3199	15995	36,8 мин	59,2 мин	
SD Memory Card	512 MB	126	251	281	499	793	3868	9 мин	14,3 мин
	1 GB	252	503	563	999	1589	7746	18,1 мин	28,7 мин
	2 GB	504	1000	1127	2000	3100	15504	35,6 мин	57,4 мин
SDHC Memory Card	4 GB	996	1977	2229	3955	6131	30655	70,5 мин *	113,5 мин *
	8 GB	1995	3959	4463	7919	12275	61375	141,1 мин *	227,3 мин *

* Если размер файла видеоклипа превысит 2 Гб, запись видеоклипа будет автоматически остановлена. Если Вы захотите продолжить видеозапись другого клипа, вновь нажмите кнопку спуска затвора. Доступное время записи будет отображаться, основываясь на объеме 2 Гб.

Если Вы выполняете съемку, используя карты памяти **xD-Picture Card** с индексами М, например, DPC- M1GB, время записи видеоклипа может быть уменьшено, если Вы будете повторно записывать и стирать файлы изображений. В этом случае перед использованием карты памяти сотрите все файлы или отформатируйте карту памяти. Сохраните (выполните резервное копирование) нужных Вам файлов на персональный компьютер или другой носитель.

- Эти технические характеристики могут быть изменены без предварительного уведомления. FUJIFILM не несет ответственности за повреждения, вызванные ошибками в этой инструкции по эксплуатации.
- Жидкокристаллический монитор Вашей цифровой камеры произведен по передовой высокоточной технологии. Однако, на мониторе могут появляться маленькие яркие точки и необычные цвета (особенно вокруг текста). Это нормальная характеристика дисплея и она не является неисправностью. Этот эффект не оказывает никакого влияния на записанное изображение.
- Сбой в работе цифровой камеры может быть вызван сильной интерференцией волн (например, электрическими полями, статическим электричеством, помехами в линии и т.д.).
- Иногда края изображений могут выглядеть искаженными. Это нормальное явление.

Описание терминов

Деактивированные батареи питания:

Неиспользование никель-металл-гидридных батарей питания в течение длительного времени приводит к уменьшению уровня субстанций, создающих ток внутри батареи, что приводит к уменьшению емкости батареи питания. Батарея в таком состоянии называется деактивированной.

EV

Цифровое значение, определяющее экспозицию. EV определяет яркость объекта и чувствительность пленки или матрицы CCD. Для ярких объектов съемки значение EV больше, для темных - меньше. Т.к. яркость объекта съемки меняется, цифровая камера поддерживает количество света, попадающего на матрицу CCD на постоянном уровне, регулируя диафрагму и скорость затвора.

Если количество света, попадающего на матрицу CCD, удваивается, значение EV увеличивается на 1. Если же освещенность уменьшается в 2 раза, EV уменьшается на 1.

Частота кадров (fps)

Частота кадров представляет собой количество изображений (кадров), воспроизводимых в секунду. Эта камера выполняет съемку видеоклипов с частотой 10 кадров в секунду, описываемой как 10 fps. Для сравнения частота кадров телевизора 30 fps.

JPEG: Joint Photographics Experts Group

Формат файла, используемый для сжатия и сохранения цветных изображений. Степень сжатия может быть выбрана, но, чем выше степень сжатия, тем хуже качество распакованного файла.

Motion JPEG

Тип формата файла AVI, который управляет изображением и звуком в одном файле. Изображения в этом файле записываются в формате JPEG. Motion JPEG может быть воспроизведен в программе QuickTime 3.0 или более поздней версии. Для воспроизведения фильмов (видеоматериала) Вы можете использовать на персональном компьютере это программное обеспечение.

WAVE: Стандартный формат, используемый в системах на основе Windows для сохранения звуковой информации. Файлы формата WAVE имеют расширение файла «.WAV» и звук может быть записан либо в сжатом, либо в несжатом виде. На этой камере используется запись в несжатом виде.

Файлы формата WAVE могут быть воспроизведены на компьютере с помощью следующих программ:

Windows : MediaPlayer

Macintosh : QuickTime Player (версия 3.0 и выше)

Баланс белого: В зависимости от типа освещения человеческий глаз адаптируется таким образом, чтобы белый объект выглядел белым. С другой стороны такие устройства, как цифровые камеры, «видят» белые объекты белыми, предварительно настроив цветовой баланс в соответствии с цветом окружающего освещения вокруг объекта съемки. Эта настройка называется соответствием баланса белого цвета. Функция, которая автоматически приводит в соответствие баланс белого цвета, называется функцией автоматической регулировки баланса белого цвета.



Формат Exif Print представляет собой вновь созданный формат файловой системы цифровых камер, который содержит множество информации в целях обеспечения оптимальной печати.

Меры безопасности

- Чтобы обеспечить правильное использование Вашей цифровой камеры FinePix S5700/FinePix S700/FinePix S5800/FinePix S800, перед использованием внимательно прочтите эти меры безопасности и всю инструкцию по эксплуатации.

- После прочтения этих мер безопасности сохраните их в надежном месте.

Информация о символах

Символы, приведенные ниже, используются в этой инструкции для предупреждения о возможном получении травмы или повреждении, которые могут возникнуть, если Вы проигнорируете отмеченную этим символом информацию.

⚠ ПРЕДУПРЕЖДЕНИЕ

Этот символ означает, что в случае игнорирования информации может быть получена серьезная травма.

⚠ ПРЕДОСТЕРЕЖЕНИЕ

Этот символ означает, что в случае игнорирования информации может быть получена персональная травма или повреждение камеры.

Символы, приведенные ниже, используются для определения типа информации, которую необходимо соблюдать.



Треугольные символы предупреждают пользователя об особом внимании («Важно»).



Круглые символы с диагональной полосой предупреждают пользователя о том, что выбранное действие запрещено («Запрещено»).



Заполненные окружности с восклицательным знаком предупреждают пользователя о действии, которое необходимо выполнить («Необходимо»).

⚠ ПРЕДУПРЕЖДЕНИЕ

Если возникнет какая-либо проблема, выключите камеру, извлеките батарею питания и отсоедините сетевой блок питания.

Продолжение эксплуатации камеры, которая начала дымить, издавать странные запахи или находится в любом нестандартном режиме, может вызвать возникновения огня или получение удара электрическим током.

- Обратитесь к дилеру FUJIFILM.



Отсоедините от электрической сети.

Не допускайте попадания внутрь камеры воды и посторонних предметов.

Если внутрь камеры попадет вода или посторонние предметы, выключите камеру, извлеките батарею питания и отсоедините сетевой блок питания.

Продолжение эксплуатации камеры может привести к возникновению огня или получению удара электрическим током.

- Обратитесь к дилеру FUJIFILM.



Не пользуйтесь камерой в ванной или душевой комнате.

Это может привести к возникновению огня или получению удара электрическим током.

Не пользуйтесь в ванной или душевой комнате.



Не пользуйтесь в ванной или душевой





Никогда не пытайтесь изменять или разбирать камеру. (Никогда не вскрывайте корпус камеры).





Не используйте камеру, которая упала или у которой поврежден корпус. Это может привести к возникновению огня или получению удара электрическим током.



- Обратитесь к дилеру FUJIFILM.







Не разбирайте.

⚠ ПРЕДУПРЕЖДЕНИЕ	
<p>Не пытайтесь модифицировать, нагревать или вытягивать соединительные кабели. Не ставьте на соединительные кабели тяжелые предметы. Эти действия могут привести к повреждению сетевого шнура и вызвать возникновение огня или удара электрическим током. - Если сетевой шнур будет поврежден, обратитесь к дилеру FUJIFILM.</p>	
<p>Не располагайте камеру на неустойчивой поверхности. Это может привести к падению камеры и получению травмы.</p>	
<p>Никогда не пытайтесь выполнять съемку во время движения. Не пользуйтесь камерой, когда Вы идете по улице или едете в автомобиле. Это может привести к падению и несчастному случаю.</p>	
<p>Не прикасайтесь к металлическим частям камеры во время грозы. Это может привести к получению удара электрическим током, связанным с током, индуцируемым грозовым разрядом.</p>	
<p>Не используйте батареи питания, отличные от рекомендованных. Устанавливайте батареи питания, соблюдая полярность установки.</p>	

⚠ ПРЕДУПРЕЖДЕНИЕ	
<p>Не нагревайте, не изменяйте и не пытайтесь разобрать батареи питания. Не роняйте батареи питания и не подвергайте их механическому воздействию. Не пытайтесь перезаряжать литиевые и алкалиновые батареи питания. Не храните батареи питания вместе с металлическими предметами. Любое из этих действий может вызвать взрыв батарей питания или утечку электролита, а также возникновение огня.</p>	
<p>Используйте только батареи питания или сетевой блок питания, предназначенные для работы с этой камерой. Не используйте источники питания, рассчитанные на напряжение, отличное от напряжения питания камеры. Использование других источников питания может вызвать огонь.</p>	
<p>Если электролит вытечет из батарей питания и попадет на кожу, в глаза или одежду, это может привести к получению травмы или потере зрения. Немедленно промойте зараженную область чистой водой и обратитесь за медицинской помощью.</p>	
<p>Не используйте для заряда батареи питания зарядное устройство, отличное от рекомендованного. Зарядное устройство предназначено для заряда Ni-MH-батарей питания HR-AA. Использование зарядного устройства для заряда обычных батарей питания или других типов перезаряжаемых батарей питания может привести к вытеканию электролита, перегреву и даже взрыву.</p>	

⚠ ПРЕДУПРЕЖДЕНИЕ	
<p>При утилизации или хранении батарей питания закрывайте контакты батарей изолянтной.</p> <p>- Контакт с металлическими предметами или батареями питания может привести к взрыву батарей питания.</p>	
<p>Храните карты памяти в местах, недоступных для детей.</p> <p>Т.к. карты памяти очень маленькие, они могут быть случайно проглочены маленькими детьми. Храните карту памяти так, чтобы дети не могли случайно проглотить ее. Если ребенок проглотит карту памяти, немедленно обратитесь к врачу.</p>	

⚠ ПРЕДОСТЕРЕЖЕНИЕ	
<p>Не пользуйтесь этой камерой в местах, подверженных воздействию масла, пара, влажности или пыли.</p> <p>Это может вызвать огонь или удар электрическим током.</p>	
<p>Не оставляйте камеру в местах, подверженных воздействию чрезвычайно высокой температуры.</p> <p>Не оставляйте камеру в закрытом автомобиле или в месте попадания прямого солнечного света. Это может привести к возникновению огня.</p>	
<p>Храните камеру в местах, недоступных для маленьких детей.</p> <p>Эта камера может вызвать травму.</p>	
<p>Не кладите на камеру тяжелые предметы.</p> <p>Это может привести к падению тяжелых предметов и получению травмы.</p>	
<p>Не переносите камеру с подключенным сетевым блоком питания.</p> <p>Не тяните за соединительный кабель, чтобы отключить сетевой блок питания. Это может привести к повреждению сетевого кабеля или кабелей и вызвать возникновение огня или получение удара электрическим током.</p>	
<p>Не пользуйтесь сетевым блоком питания, у которого повреждена сетевая вилка или слабое подключение вилок.</p> <p>При отключении сетевого блока питания не тяните непосредственно за сетевой шнур. Это может привести к повреждению сетевого шнура и вызвать удар электрическим током или возникновение огня.</p>	

 **ПРЕДОСТЕРЕЖЕНИЕ**

Не накрывайте и не заворачивайте камеру или сетевой блок питания в ткань.
Это может вызвать перегрев камеры и блока питания и привести к деформации корпуса или возникновению огня.



Перед чисткой камеры или, если Вы не планируете пользоваться камерой в течение длительного времени, извлекайте батареи питания или отсоединяйте сетевой блок питания.
Несоблюдение этого правила может привести к возникновению огня или получению удара электрическим током.



Когда закончится заряд батареи питания, отключайте зарядное устройство от электрической сети.
Если Вы оставите зарядное устройство подключенным, это может привести к возникновению огня.



Использование вспышки вблизи человеческих глаз может временно повлиять на зрение.
Будьте особенно осторожны при съемке детей.



При извлечении карты памяти карта может вылететь. Перед извлечением карты останавливайте «вылет» карты пальцем.
Если карта памяти вылетит, она может нанести травму.



Запрашивайте регулярную чистку и тестирование внутренних компонентов камеры.
- Накопление пыли в Вашей камере может привести к возникновению огня или получению удара электрическим током.
- Для запроса на внутреннюю чистку раз в 2 года обращайтесь к дилеру FUJIFILM.



FUJIFILM

ЗАО «Фуджифильм-РО»

123007 Москва, ул.Розанова, 10, стр.1

тел.: +7 (495) 956-98-58, факс: +7 (495) 230-62-17, 230-62-18

e-mail: info@fujifilm.ru www.fujifilm.ru



АЯ 46