



ЦИФРОВАЯ КАМЕРА *FinePix S7000*



ИНСТРУКЦИЯ ПО ЭКСПЛУАТАЦИИ

Эта инструкция по эксплуатации описывает правильное использование цифровой камеры FUJIFILM FinePix S7000. Пожалуйста, внимательно следуйте указаниям этой инструкции.



FUJI PHOTO FILM CO., LTD.

26-30, Nishiazabu 2-chome, Minato-ku, Tokyo 106-8620, Japan
<http://home.fujifilm.com/products/digital/>



BL00304-200(1) **РУС**

Предупреждение

Чтобы предотвратить возникновение огня или получение удара электрическим током, не подвергайте камеру воздействию дождя или влаги.

Для пользователей в США

Протестировано в соответствии со стандартами FCC для ДОМАШНЕГО ИЛИ ОФИСНОГО ИСПОЛЬЗОВАНИЯ

Заявление FCC (Федеральной комиссии по связи)

Это устройство соответствует требованиям части 15 Правил FCC. Эксплуатация этого устройства соответствует следующим двум требованиям: (1) Это устройство не может вызывать интерференцию волн, и (2) это устройство должно реагировать на любую интерференцию, включая интерференцию, которая может вызвать выполнение нежелательной операции.

ПРЕДУПРЕЖДЕНИЕ

Это устройство было протестировано и найдено соответствующим требованиям, предъявляемым к цифровым устройствам класса B (Class B), в соответствии с частью 15 Правил FCC. Эти требования обеспечивают допустимую защиту от интерференции волн при постоянной установке. Это устройство генерирует, использует и может излучать радиочастотную энергию и, если устройство будет установлено неправильно и будет неправильно эксплуатироваться, может возникнуть интерференция волн, препятствующая радиосвязи. Однако, нет гарантии отсутствия интерференции волн при установке в определенных условиях. Если это устройство создает интерференцию волн для приема радио- или телепрограмм, что может быть обнаружено выключением и включением устройства, пользователь устройства может попытаться устранить интерференцию одним из следующих способов:

- Изменив направление или положение приемной антенны.
 - Увеличив расстояние между Вашим устройством и приемником.
 - Подключив это устройство к другой сетевой розетке (отличной от розетки, к которой подключен приемник).
 - Проконсультировавшись с дилером или опытным специалистом/радиотехником.
- Любые изменения или модификации, не описанные в этой инструкции, могут привести к нарушению права пользователя на эксплуатацию этого устройства.

Замечание:

Для того, чтобы устройство соответствовало части 15 Правил FCC, устройство должно использоваться с рекомендованным компанией Fujifilm AV-кабелем с ферритовым сердечником, кабелем USB и сетевым кабелем.

Для пользователей в Канаде

ПРЕДУПРЕЖДЕНИЕ

Данная цифровая камера класса B (Class B) соответствует требованиям канадского стандарта ICES-003.

Перед использованием камеры, пожалуйста, прочтите «Меры безопасности», описанные в конце этой инструкции, и запомните эти меры безопасности.

⚠ ПРЕДУПРЕЖДЕНИЕ

Не нагревайте, не изменяйте и не пытайтесь разобрать батареи питания. Не роняйте батареи питания и не подвергайте их механическим воздействиям.

Не пытайтесь перезаряжать литиевые и щелочные батареи питания. Не храните батареи питания вместе с металлическими предметами. Любое из этих действий может вызвать взрыв батарей питания или утечку электролита, а также возникновение огня.

Используйте только батареи питания или сетевой блок питания, предназначенные для работы с этой камерой. Не используйте источники питания, рассчитанные на напряжение, отличное от напряжения питания камеры. Использование других источников питания может вызвать огонь.

Если электролит вытечет из батарей питания и попадет на кожу, в глаза или одежду, это может привести к получению травмы или потере зрения. Немедленно промойте зараженную область чистой водой и обратитесь за медицинской помощью.

Не используйте для заряда батарей питания зарядное устройство, отличное от рекомендованного.

Зарядное устройство предназначено для заряда Ni-MH-батарей питания HR-AA. Использование зарядного устройства для заряда обычных батарей питания или других типов перезаряжаемых батарей питания может привести к вытеканию электролита, перегреву и даже взрыву.

При утилизации или хранении батарей питания закрывайте контакты батарей изолянтной.

- Контакт с металлическими предметами или батареями питания может привести к взрыву батарей питания.

Храните карты памяти xD-Picture Card в местах, недоступных для детей.

Т.к. карты памяти xD-Picture Card очень маленькие, они могут быть случайно проглочены маленькими детьми. Храните карту памяти xD-Picture Card так, чтобы дети не могли случайно проглотить ее. Если ребенок проглотит карту памяти, немедленно обратитесь к врачу.

⚠ ПРЕДОСТЕРЕЖЕНИЕ

Не пользуйтесь этой камерой в местах, подверженных воздействию масла, пара, влажности или пыли. Это может вызвать огонь или электрическим током.

Не оставляйте камеру в местах, подверженных воздействию чрезвычайно высокой температуры. Не оставляйте камеру в закрытом автомобиле или в месте попадания прямого солнечного света. Это может привести к возникновению огня.

Храните камеру в местах, недоступных для маленьких детей. Эта камера может вызвать травму.

Не кладите на камеру тяжелые предметы. Это может привести к падению тяжелых предметов и получению травмы.

Не переносите камеру с подключенным сетевым блоком питания. Не тяните за соединительный кабель, чтобы отключить сетевой блок питания. Это может привести к повреждению сетевого кабеля или кабелей и вызвать возникновение огня или получение удара электрическим током.

Не пользуйтесь сетевым блоком питания, у которого повреждена сетевая вилка или слабое подключение вилки. При отключении сетевого блока питания не тяните непосредственно за сетевой шнур. Это может привести к повреждению сетевого шнура и вызвать удар электрическим током или возникновение огня.

Не накрывайте и не заворачивайте камеру или сетевой блок питания в ткань. Это может вызвать перегрев камеры и блока питания и привести к деформации корпуса или возникновению огня.

Перед чистой камеры или, если Вы не планируете пользоваться камерой в течение длительного времени, извлекайте батареи питания или отсоединяйте сетевой блок питания. Несоблюдение этого правила может привести к возникновению огня или получению удара электрическим током.

Использование вспышки вблизи человеческих глаз может временно повлиять на зрение. Будьте особенно осторожны при съемке детей.

При извлечении карты памяти xD-Picture Card карта может вылететь. Перед извлечением карты останавливайте «вылет» карты пальцем. Если карта памяти xD-Picture Card вылетит, она может нанести травму.

Запрашивайте регулярную чистку и тестирование внутренних компонентов камеры.

Накопление пыли в Вашей камере может привести к возникновению огня или получению удара электрическим током.
- Для запроса на внутреннюю чистку раз в 2 года обращайтесь к дилеру FUJIFILM.

Меры безопасности

- Чтобы обеспечить правильное использование Вашей цифровой камеры FinePix S7000, перед использованием внимательно прочтите эти меры безопасности и всю инструкцию по эксплуатации.
- После прочтения этих мер безопасности сохраните их в надежном месте.

ИНФОРМАЦИЯ О СИМВОЛАХ

Символы, приведенные ниже, используются в этой инструкции для предупреждения о возможном получении травмы или повреждения, которые могут возникнуть, если Вы проигнорируете отмеченную этим символом информацию.

⚠ ПРЕДОСТЕРЕЖЕНИЕ

Этот символ означает, что в случае игнорирования информации может быть получена серьезная травма.

⚠ ПРЕДУПРЕЖДЕНИЕ



Этот символ означает, что в случае игнорирования информации может быть получена персональная травма или повреждение камеры.

Символы, приведенные ниже, используются для определения типа информации, которую необходимо соблюдать.

 Треугольные символы предупреждают пользователя об особом внимании («Важно»).

 Круглые символы с диагональной полосой предупреждают пользователя о том, что выбранное действие запрещено («Запрещено»).

 Черные круги с восклицательным знаком предупреждают пользователя о действии, которое необходимо выполнить («Необходимо»).

⚠ ПРЕДУПРЕЖДЕНИЕ	
<p>Если возникнет какая-либо проблема, выключите камеру, извлеките батарею питания и отсоедините сетевой блок питания. Продолжение эксплуатации камеры, которая начала дымить, издавать странные запахи или находится в любом нештатном режиме, может вызвать возникновения огня или получение удара электрическим током. - Обратитесь к дилеру FUJIFILM.</p>	 Отсоедините от электрической сети.
<p>Не допускайте попадания внутрь камеры воды и посторонних предметов. Если внутрь камеры попадет вода или посторонние предметы, выключите камеру, извлеките батарею питания и отсоедините сетевой блок питания. Продолжение эксплуатации камеры может привести к возникновению огня или получению удара электрическим током. - Обратитесь к дилеру FUJIFILM.</p>	
<p>Не пользуйтесь камерой в ванной или душевой комнате. Это может привести к возникновению огня или получению удара электрическим током. Не пользуйтесь в ванной или душевой комнате.</p>	 Не пользуйтесь в ванной или душевой комнате.
<p>Никогда не пытайтесь изменить или разобрать камеру. (Никогда не вскрывайте корпус камеры). Не используйте камеру, которая упала или у которой поврежден корпус. Это может привести к возникновению огня или получению удара электрическим током. - Обратитесь к дилеру FUJIFILM.</p>	 Не разбирайте.
<p>Не пытайтесь модифицировать, нагревать или вытягивать соединительные кабели. Не ставьте на соединительные кабели тяжелые предметы. Эти действия могут привести к повреждению сетевого шнура и вызвать возникновение огня или удара электрическим током. - Если сетевой шнур будет поврежден, обратитесь к дилеру FUJIFILM.</p>	
<p>Не располагайте камеру на неустойчивой поверхности. Это может привести к падению камеры и получению травмы.</p>	
<p>Никогда не пытайтесь выполнять съемку во время движения. Не пользуйтесь камерой, когда Вы идете по улице или едете в автомобиле. Это может привести к падению и несчастному случаю.</p>	
<p>Не прикасайтесь к металлическим частям камеры во время грозы. Это может привести к получению удара электрическим током, связанным с током, индуцируемым грозовым разрядом.</p>	
<p>Не используйте батареи питания, отличные от рекомендованных. Устанавливайте батареи питания, соблюдая полярность установки.</p>	

Декларация ЕС о соответствии

Мы
Название : Fuji Photo Film (Europe) G.m.b.H.
Адрес : Heesenstrasse 31
40549 Dusseldorf, Germany

декларируем, что устройство
Название устройства : ЦИФРОВАЯ КАМЕРА FUJIFILM FinePix S7000
Название производителя : Fuji Photo Film Co., Ltd.
Адрес производителя : 26-30, Nishiazabu 2-chome, Minato-ku,
Tokyo 106-8620, Japan

соответствует следующим Стандартам
Безопасность: EN60065
Электромагнитная совместимость: EN55022 : 1998 Класс B
EN55024 : 1998
EN61000-3-2 : 1995 + A1:1998 + A2:1998

с соблюдением требований директив по электромагнитной совместимости (89/336/EEC, 92/31/EEC и 93/68/EEC) и директивы по пониженному напряжению питания (73/23/EEC).



Дюссельдорф, Германия

1 сентября 2003



Место

Дата

Подпись/Управляющий директор

Содержание

Предупреждение	2	Основные части камеры	8
Декларация ЕС о соответствии	3	Пример дисплея текстового экрана	9
Вступление	6	Режим фотосъемки	9
Принадлежности, поставляемые в комплекте ..	7	Режим воспроизведения	9

1 Подготовка

КРЕПЛЕНИЕ КРЫШКИ ОБЪЕКТИВА И РЕМНЯ	10
УСТАНОВКА БАТАРЕЙ ПИТАНИЯ	12
УСТАНОВКА КАРТЫ ПАМЯТИ	14
ПРОВЕРКА ЗАРЯДА БАТАРЕЙ ПИТАНИЯ	15
ВКЛЮЧЕНИЕ И ВЫКЛЮЧЕНИЕ/УСТАНОВКА ДАТЫ И ВРЕМЕНИ	16
КОРРЕКТИРОВКА ДАТЫ И ВРЕМЕНИ/ИЗМЕНЕНИЕ ФОРМАТА ДАТЫ	17
ВЫБОР ЯЗЫКА	18

2 Эксплуатация камеры

ОСНОВНЫЕ ФУНКЦИИ	19
РЕЖИМ ФОТОСЪЕМКИ	
СЪЕМКА ФОТОГРАФИЙ (АВТОМАТИЧЕСКИЙ РЕЖИМ)	23
ИНДИКАТОРНАЯ ЛАМПОЧКА	26
КОЛИЧЕСТВО ДОСТУПНЫХ СНИМКОВ	26
ИСПОЛЬЗОВАНИЕ РЕЖИМА ФИКС-ФОКУСА/ФИКСАЦИИ ЭКСПОЗИЦИИ	27
ИСПОЛЬЗОВАНИЕ «ЗУМА» (ОПТИЧЕСКИЙ «ЗУМ»/ЦИФРОВОЙ «ЗУМ»)	28
НАИЛУЧШАЯ КОМПОНОВКА КАДРА	28
РЕЖИМ ВОСПРОИЗВЕДЕНИЯ	
ПРОСМОТР ИЗОБРАЖЕНИЙ (ВОСПРОИЗВЕДЕНИЕ)	29
Воспроизведение одного кадра/ускоренный просмотр изображений/мультикадровое воспроизведение	29
Воспроизведение одного кадра/воспроизведение с «зумом»/выбор области просмотра/кадрирование изображения	30
СТИРАНИЕ ИЗОБРАЖЕНИЙ (СТИРАНИЕ КАДРА)	31

3 Дополнительные функции

ФОТОРЕЖИМ ФОТО/ВИДЕОСЪЕМКА	
КАЧЕСТВО ИЗОБРАЖЕНИЯ (КОЛИЧЕСТВО ПИКСЕЛОВ)	32
Качество изображения в режиме фотосъемки	32
Качество изображения в режиме видеосъемки	32
ФОТОРЕЖИМ ФОТОСЪЕМКА	
ЧУВСТВИТЕЛЬНОСТЬ	33
Съемка с высокой чувствительностью (800)	34
FinePix COLOR	35
ФУНКЦИИ ФОТОСЪЕМКИ	
ФОКУСИРОВКА (РАССТОЯНИЕ СЪЕМКИ)	36
ЭКСПОЗИЦИЯ (СКОРОСТЬ ЗАТВОРА И ДИАФРАГМА)	37
СЪЕМКА ФОТОГРАФИЙ - ВЫБОР РЕЖИМОВ	38
Список функций, доступных в каждом режиме	39
Список опций меню, доступных в каждом режиме	39
АВТОМАТИЧЕСКИЙ РЕЖИМ	40
ТИП СЦЕНЫ	40
Портрет	40
Пейзаж	40
Спорт	40
Ночная сцена	40
P ЗАПРОГРАММИРОВАННЫЙ АВТОМАТИЧЕСКИЙ РЕЖИМ	41
A АВТОМАТИЧЕСКИЙ РЕЖИМ С ПРИОРИТЕТОМ ЗАТВОРА	42
S АВТОМАТИЧЕСКИЙ РЕЖИМ С ПРИОРИТЕТОМ ДИАФРАГМЫ	43
M РУЧНОЙ РЕЖИМ	44
СЪЕМКА СО ВСПЫШКОЙ	45
Автоматическое срабатывание вспышки	46
Подавление эффекта красных глаз	46
Принудительное включение вспышки	47
Замедленная синхронная вспышка	47
Подавление эффекта красных глаз+замедленная синхровспышка	47
Увеличение яркости монитора	47
РУЧНАЯ ФОКУСИРОВКА	48
НЕПРЕРЫВНАЯ АВТОФОКУСИРОВКА	49
НЕПРЕРЫВНАЯ СЪЕМКА	50
Верхняя 5-кадровая непрерывная съемка	51
Автоматический брэкетинг	51
Непрерывная съемка 5 последних кадров	51
Длительная непрерывная съемка	52

Описание терминов

Фиксация фокуса/экспозиции (AF/AE): На камере FinePix S7000 нажатие на кнопку спуска затвора до половины приводит к фиксации фокуса и экспозиции (AF и AE). Если Вы хотите сфокусироваться на объекте, который находится не по центру рамки, или изменить композицию снимка после установки экспозиции, Вы можете достичь наилучших результатов, изменив композицию после фиксации фокуса и экспозиции.

Функция автоматического отключения питания:

После активизации этой функции жидкокристаллический монитор будет временно отключаться (режим Sleep), если Вы не будете пользоваться камерой в течение 30 секунд. Если в течение 2 или 5 минут Вы не будете пользоваться камерой, камера автоматически выключится. Используйте этот режим, если Вы хотите максимально долго использовать батарею питания. Может быть установлено время отключения 2 или 5 минут.

- Функция автоматического отключения питания не работает в режиме PC, во время автоматического воспроизведения или, если функция отключена.

Деактивированные батареи питания:

Неиспользование никель-металл-гидридных батарей питания в течение длительного времени приводит к уменьшению уровня субстанций, создающих ток внутри батареи, что приводит к уменьшению емкости батареи питания. Батарея в таком состоянии называется деактивированной.

DPOF: Digital Print Order Format (Цифровой формат управления печатью)

DPOF представляет собой формат, используемый для записи информации на карту памяти, которая позволяет Вам определить, какие кадры с цифровой камеры Вы хотите распечатать и в каком количестве.

EV: Цифровое значение, определяющее экспозицию. EV определяет яркость объекта и чувствительность пленки или матрицы CCD. Для ярких объектов съемки значение EV больше, для темных - меньше. Т.к. яркость объекта съемки меняется, цифровая камера поддерживает количество света, попадающего на матрицу CCD на постоянном уровне, регулируя диафрагму и скорость затвора. Если количество света, попадающего на матрицу CCD, удваивается, значение EV увеличивается на 1. Если же освещенность уменьшается в 2 раза, EV уменьшается на 1.

Частота кадров (fps): Частота кадров представляет собой количество изображений (кадров), воспроизводимых в секунду. Эта камера выполняет съемку видеоклипов с частотой 10 кадров в секунду, описываемой как 10 fps. Для сравнения частота кадров телевизора 30 fps.

JPEG: Joint Photographics Experts Group

Формат файла, используемый для сжатия и сохранения цветных изображений. Степень сжатия может быть выбрана, но, чем выше степень сжатия, тем хуже качество распакованного файла.

Motion JPEG: Тип формата файла AVI, который управляет изображением и звуком в одном файле. Изображения в этом файле записываются в формате JPEG. Motion JPEG может быть воспроизведен в программе QuickTime 3.0 или более поздней версии. Для воспроизведения фильмов (видеоматериала) Вы можете использовать на персональном компьютере это программное обеспечение.

PC-карта: Общий термин для карт, которые соответствуют стандарту PC-карты.

Стандарт PC-карты: Стандарт для PC-карт, определенный PCMCIA.

PCMCIA: Personal Computer Memory Card International Association (Международная Ассоциация производителей карт памяти для персональных компьютеров) (США).

WAVE:

Стандартный формат, используемый в системах на основе Windows для сохранения звуковой информации. Файлы формата WAVE имеют расширение файла «.WAV» и звук может быть записан либо в сжатом, либо в несжатом виде. На этой камере используется запись в несжатом виде.

Файлы формата WAVE могут быть воспроизведены на компьютере с помощью следующих программ:

Windows : MediaPlayer

Macintosh : QuickTime Player (версия 3.0 и выше)

Баланс белого:

В зависимости от типа освещения человеческий глаз адаптируется таким образом, чтобы белый объект выглядел белым. С другой стороны такие устройства, как цифровые камеры, «видят» белые объекты белыми, предварительно настроив цветовой баланс в соответствии с цветом окружающего освещения вокруг объекта съемки. Эта настройка называется соответствием баланса белого цвета. Функция, которая автоматически приводит в соответствие баланс белого цвета, называется функцией автоматической регулировки баланса белого цвета.

Exif Print

Формат Exif Print представляет собой вновь созданный формат файловой системы цифровых камер, который содержит множество информации в целях обеспечения оптимальной печати.

Технические характеристики

Источник питания и прочие характеристики

- Источник питания:

Используйте один из следующих источников питания:

- 4 щелочные батареи питания размера AA
- 4 Ni-MH (никель-металл-гидридные) батареи питания размера AA (приобретаются дополнительно)
- Сетевой блок питания: AC-5VH/AC-5VHS (приобретается дополнительно)

Количество доступных кадров

Карта памяти

xD-Picture Card	Используется ЖК-монитор
xD-Picture Card	Используется видеоискатель
Microdrive	Используется ЖК-монитор
Microdrive	Используется видеоискатель

Алкалиновые батареи

около 210 кадров
около 220 кадров
около 200 кадров
около 210 кадров

Ni-MH-батареи HR-3UF (2100)

Около 340 кадров
Около 350 кадров
Около 310 кадров
Около 320 кадров

Количество доступных снимков, приведенное в этой таблице, было получено в тестовых условиях FUJIFILM.

- Используемые батареи: щелочные батареи питания, поставляемые в комплекте с камерой. Ni-MH-батареи питания или полностью заряженная перезаряжаемая батарея питания NH-10.

- Условия съемки: Измерено при нормальной температуре с 50-процентным использованием вспышки.

- Замечание: Количество доступных снимков варьируется в зависимости от емкости щелочных батарей питания и заряда перезаряжаемых батарей. По этой причине FUJIFILM не гарантирует указанного количества снимков. Обратите внимание на то, что количество доступных снимков уменьшается при низкой температуре.

- Условия эксплуатации:

Температура: от 0 до +40°C; влажность 80% и менее (без конденсации влаги)

- **Размеры камеры:** 121 мм x 81,5 мм x 97 мм (не включая принадлежностей и дополнительные аксессуары)

- **Вес камеры:** около 500 г (без принадлежностей, батарей или карты памяти)

- **Вес для съемки:** около 600 г (включая батареи питания и карту памяти xD-Picture Card)

■ Стандартное количество доступных кадров на карте памяти *

Качество	12M F	12M N	6M	3M	2M	1M	RAW
Разрешение	4048 × 3040		2848 × 2136	2016 × 1512	1600 × 1200	1280 × 960	4048 × 3040
Размер файла	4.9 MB	2.5 MB	1.5 MB	760 KB	630 KB	470 KB	13 MB
DPC-16 (16 MB)	3	6	10	20	25	33	1
DPC-32 (32 MB)	6	12	20	41	50	68	2
DPC-64 (64 MB)	12	26	42	82	101	137	4
DPC-128 (128 MB)	26	52	84	166	204	275	9
DPC-256 (256 MB)	52	105	169	332	409	550	19
DPC-512 (512 MB)	105	211	339	665	818	1101	39
Microdrive 340 MB	72	144	232	459	559	752	27
Microdrive 1 GB	217	432	698	1368	1642	2190	81

■ Стандартное время записи на карту памяти *

Качество	640 (30 fps)	320 (30 fps)
Разрешение	640 × 480	320 × 240
DPC-16 (16 MB)	13 секунд	26 секунд
DPC-32 (32 MB)	27 секунд	54 секунды
DPC-64 (64 MB)	55 секунды	109 секунд
DPC-128 (128 MB)	111 секунд	219 секунд
DPC-256 (256 MB)	223 секунд	7,3 минуты
DPC-512 (512 MB)	7,4 минуты	14,6 минуты
Microdrive 340 MB	5,0 минут	10,0 минут
Microdrive 1 GB	15,3 минуты	30,1 минуты

- Эти технические характеристики могут быть изменены без предварительного уведомления. FUJIFILM не несет ответственности за повреждения, вызванные ошибками в этой инструкции по эксплуатации.

- Жидкокристаллический монитор Вашей цифровой камеры произведен по передовой высокоточной технологии. Однако, на мониторе могут появляться маленькие яркие точки и необычные цвета (особенно вокруг текста). Это нормальная характеристика дисплея и она не является неисправностью. Этот эффект не оказывает никакого влияния на записанное изображение.

- Сбой в работе цифровой камеры может быть вызван сильной интерференцией волн (например, электрическими полями, статическим электричеством, помехами в линии и т.д.).

* Количество доступных кадров, время записи или размер файла варьируются в зависимости от типа объекта съемки. Обратите внимание на то, что разница между стандартным количеством снимков и реальным количеством снимков увеличивается пропорционально объему памяти карты.

Содержание

КОМПЕНСАЦИЯ ЭКСПОЗИЦИИ	54
ИСПОЛЬЗОВАНИЕ ФИКСАЦИИ ЭКСПОЗИЦИИ	55
МАКРОСЪЕМКА	56
ИНФОРМАЦИЯ О ФОТОГРАФИИ	57
МЕНЮ ФОТОСЪЕМКИ	
УПРАВЛЕНИЕ МЕНЮ ФОТОСЪЕМКИ (Важно. Прочтите)	58
МЕНЮ ФОТОСЪЕМКИ	59
СЪЕМКА ПО ВСТРОЕННОМУ ТАЙМЕРУ	59
БАЛАНС БЕЛОГО	60
РЕЖИМ АВТОМАТИЧЕСКОЙ ФОКУСИРОВКИ (AF-MODE)	61
MULTI	61
CENTER	62
AREA	62
[O] ФОТОМЕТРИЯ	63
БРЭКЕТИНГ	63
ЧЕТКОСТЬ	64
МУЛЬТИЭКСПОЗИЦИЯ	64
РЕГУЛИРОВКА ЯРКОСТИ ВСПЫШКИ	65
ИСПОЛЬЗОВАНИЕ ВНЕШНЕЙ ВСПЫШКИ	65
РЕЖИМ ВИДЕОСЪЕМКИ	
ВИДЕОСЪЕМКА	67
РЕЖИМ ВОСПРОИЗВЕДЕНИЯ	
ВОСПРОИЗВЕДИТЕ ВИДЕОКЛИПОВ	69
ФУНКЦИИ ВОСПРОИЗВЕДЕНИЯ	
ИНФОРМАЦИЯ ВО ВРЕМЯ ВОСПРОИЗВЕДЕНИЯ	70
МЕНЮ ВОСПРОИЗВЕДЕНИЯ	
СТИРАНИЕ ОДНОГО/ВСЕХ КАДРОВ	71
ЗАЩИТА ИЗОБРАЖЕНИЙ: FRAME/SET ALL/RESET ALL	73
AUTO PLAY (АВТОМАТИЧЕСКОЕ ВОСПРОИЗВЕДЕНИЕ)	75
ЗАПИСЬ ГОЛОСОВЫХ ЗАГОЛОВКОВ	76
ВОСПРОИЗВЕДИТЕ ГОЛОСОВЫХ ЗАГОЛОВКОВ	78
ФОТОРЕЖИМ ВОСПРОИЗВЕДЕНИЯ	
КАК ОПРЕДЕЛИТЬ ПАРАМЕТРЫ ПЕЧАТИ (DPOF)	79
ВЫБОР КАДРА	80
СБРОС ВСЕХ ПАРАМЕТРОВ DPOF	82

4 Настройка параметров

НАСТРОЙКА ПАРАМЕТРОВ	83
Опции меню настройки параметров SET-UP	83
ИСПОЛЬЗОВАНИЕ ЭКРАНА НАСТРОЙКИ ПАРАМЕТРОВ	83
ОТОБРАЖЕНИЕ ОТСНЯТЫХ ИЗОБРАЖЕНИЙ	84
Предпросмотр с увеличением изображения/отображение информации об отснятом изображении/предпросмотр непрерывной съемки (проверка изображения)	85
ЭКОНОМИЧНЫЙ РЕЖИМ	86
ФОРМАТИРОВАНИЕ (FORMAT)	86
НАСТРОЙКА АДАПТЕРА	87
ПАМЯТЬ НОМЕРА КАДРА (FRAME NO.)	88
ФОРМАТ CCD-RAW	88

5 Установка программ

5.1 КОМПОНЕНТЫ ПРОГРАММНОГО ОБЕСПЕЧЕНИЯ	89
5.2 ИНСТАЛЛЯЦИЯ В ОПЕРАЦИОННОЙ СИСТЕМЕ WINDOWS	90
5.3 ИНСТАЛЛЯЦИЯ В Mac OS 9.0 - 9.2	92
5.4 ИНСТАЛЛЯЦИЯ В Mac OS X	95

6 Просмотр изображений

6.1 ПОДКЛЮЧЕНИЕ КАМЕРЫ	98
6.2 ИСПОЛЬЗОВАНИЕ ПРОГРАММЫ FinePixViewer	103

Опции наращивания системы	105
Дополнительные принадлежности	106
Замечания по правильной эксплуатации камеры	107
Источник питания и батареи	107
Используемые батареи питания	107
Замечания по использованию батарей	107
Замечания по правильному использованию Ni-MH-батарей	108
Сетевой блок питания	108
Процедура разряда перезаряжаемых Ni-MH-батарей питания	109
Замечания по картам памяти (xD-Picture Card и Microdrive)	110
Предупреждающие индикаторы	111
Возможные неисправности	113
Технические характеристики	115
Описание терминов	117
Меры безопасности	118

Вступление

■ Тестовые съемки перед фотографированием

Перед съемкой важных мероприятий (например, свадеб и туристических поездок) всегда делайте тестовые снимки и просматривайте отснятое изображение для того, чтобы убедиться в нормальном функционировании фотокамеры.

- Fuji Photo Film Co., Ltd. не несет ответственности за любые потери (такие, как стоимость печати фотографий или потери фотографий), вызванные неисправностью данной камеры.

■ Замечания по защите авторского права

Изображения, записанные с помощью Вашей цифровой камеры, не могут быть использованы способами, нарушающими авторское право, без разрешения правообладателя, кроме случаев использования изображений в личных целях. Обратите внимание, что съемка в кинотеатрах, на развлекательных мероприятиях и выставках часто запрещена даже, если Вы хотите использовать снимки для себя. Копирование изображений или информации, защищенной авторским правом, с карт памяти (xD-Picture Card или Microdrive) также может быть выполнено только с разрешения правообладателя.

■ Жидкие кристаллы

Если жидкокристаллический монитор поврежден, будьте особенно осторожны с жидкими кристаллами монитора. В случае возникновения одной из указанных ниже ситуаций немедленно выполните соответствующее действие.

- Если жидкие кристаллы попадут на кожу Протрите ту часть, на которую попали жидкие кристаллы, тканью, а затем тщательно промойте проточной водой и мылом.

- Если жидкие кристаллы попадут в глаза В течение 15 минут мойте глаза чистой водой, а затем обратитесь за медицинской помощью.

- Если жидкие кристаллы попали в горло Тщательно промойте горло водой. Выпейте большое количество воды и попробуйте вызвать рвоту. Затем обратитесь за медицинской помощью.

■ Замечания по электрической интерференции

Если камера используется в больницах или на самолетах, пожалуйста, помните о том, что эта камера может быть источником интерференции волн (помех) для другого оборудования в больнице или на самолете.

■ Как обращаться с Вашей цифровой камерой

Эта камера содержит прецизионные (высокоточные) электронные компоненты. Чтобы обеспечить правильность записи изображений, не подвергайте камеру механическим воздействиям во время записи изображения.

■ Информация о торговых марках

- «» и xD-Picture Card™ являются торговыми марками Fuji Photo Film Co., Ltd.

- IBM PC/AT является зарегистрированной торговой маркой корпорации International Business Machine Corp. в США.

- Macintosh, Power Macintosh, iMac, PowerBook, iBook и Mac OS являются зарегистрированными торговыми марками Apple Computer, Inc., зарегистрированными в США и других странах.

- Adobe Acrobat Reader является торговой маркой Adobe Systems в США.

- Microsoft, Windows и логотип Windows являются зарегистрированными торговыми марками Microsoft Corporation of the U.S. в США и/или других странах. Windows является аббревиатурой выражения «Операционная система Microsoft Windows».

* Логотип «Designed for Microsoft Windows XP» относится только к фотокамере и драйверу.

- Microdrive является торговой маркой International Business Machines Corporation в США.

- Остальные названия компаний или продуктов являются торговыми марками или зарегистрированными торговыми марками соответствующих компаний.

■ Описание телевизионных систем кодирования цвета

NTSC: National Television System Committee, стандарт телевизионной системы кодирования цвета, адаптированный преимущественно для использования в США, Канаде и Японии.

PAL: Phase Alternation by Line, стандарт телевизионной системы кодирования цвета, адаптированный преимущественно для использования в европейских странах и Китае.

■ Формат Exif Print (Exif версия 2.2)

Формат Exif Print представляет собой вновь созданный формат файловой системы цифровых камер, который содержит множество информации в целях обеспечения оптимальной печати.

Технические характеристики

Система

Модель	Цифровая камера FinePix S7000
Количество эффективных пикселей	6,3 миллиона
Матрица CCD	матрица 1/1,7 дюйма Super CCD HR общее количество пикселей 6,63 миллиона
Формат файлов	Фотоснимки: DCF-совместимые С компрессией: JPEG (Exif версия 2.2), совместимые с DPOF Без компрессии: CCD-RAW (RAF) Видеокадры: формат AVI, Motion JPEG Звук: формат WAV, монофонический звук
Разрешение	Фотоизображение: 4048x3040 (12,3 миллиона пикселей)/2848x2136 пикселей/2016x1512 пикселей/1600x1200 пикселей/1280x960 пикселей (12M/6M/3M/2M/1M) Видеокадры: 640x480/320x240 пикселей (30 кадров в секунду с монофоническим звуком)
Объектив	объектив Super EBC Fujinon с 6-кратным «зумом», F2.8-F3.1
Фокусное расстояние	от 7.8 до 46.8 мм (эквивалент от 35 мм до 210 мм на 35-мм камерах)
Фокусировка	TTL, контрастного типа, автоматическая и ручная фокусировка
Расстояние фокусировки	Широкоугольная съемка: от 50 см до бесконечности Съемка в режиме телефото: от 90 см до бесконечности Макросъемка: от 10 до 80 см Супермакросъемка: от 1 до 20 см
Скорость затвора (выдержка)	AUTO /SP: от 1/4 с до 1/2000 секунды SP (только ночной режим): от 3 с до 1/250 с P/S/A: от 3 с до 1/1000 с Ручной режим (M): от 15 секунд до 1/10000 секунды Bulb (до 15 с)
Диафрагма	от F2.8 до F8 (10 шагов по 1/3 EV) (автоматический/ручной выбор)
Чувствительность	AUTO : Эквивалентна ISO 160-800 Ручная установка: эквивалентна ISO 200/400/800 (для снимков с чувствительностью ISO 800 фиксируется качество 1M) В режиме CCD-RAW: 200/400
Фотометрия	64-зональное TTL-измерение (Multi, Spot, Average)
Контроль экспозиции	Program AE (AUTO , P, SP), приоритет затвора, приоритет диафрагмы, ручная установка экспозиции
Компенсация экспозиции	от -2 EV до +2 EV с шагом 0,3 EV (в ручном режиме)
Баланс белого	автоматический режим, типы сцены (SP), 9 режимов ручной установки (P, S, A, M)
Видеоискатель	0,44 дюйма, электронный видеоискатель, 235 000 пикселей, покрытие около 100%
Жидкокристаллический монитор	1,8 дюйма, низкотемпературная поликремниевая TFT-матрица, 118 000 пикселей, покрытие 100%
Вспышка	автоматическая с датчиком управления (контроля) Эффективное расстояние действия Широкоугольная съемка: от 0,3 м до 8,5 м Съемка в режиме телефото: от 0,9 до 7,9 м 6 режимов работы вспышки
Встроенный таймер	2/10-секундный
Видеовыход	NTSC/PAL

Входные/выходные гнезда

A/V-выход	Гнездо диаметром 2,5 мм
Разъем USB (mini-B)	Для копирования файлов на компьютер
DC IN 5V	Для подключения сетевого блока питания AC-5VH/AC-5VHS (сетевой блок питания приобретается дополнительно).
Колодка	Для установки принадлежностей.

Возможные неисправности

Проблема	Возможные причины	Способ устранения
Изображение размыто.	<ul style="list-style-type: none"> - Загрязнен объектив. - Выбран режим макросъемки. - Вы выполняете съемку с близкого расстояния, не используя макросъемку. - Вы выполняете съемку объекта, который не подходит для автофокусировки. 	<ul style="list-style-type: none"> - Проведите чистку объектива. - Отключите режим макросъемки. - Выберите режим макросъемки. - Используйте для съемки режим фиксации фокуса и экспозиции.
На изображении появляются мелкие точки.	Снимок был выполнен с малой скоростью затвора (длинной экспозицией) при высокой температуре.	Это характеристика матриц CCD и не является признаком неисправности камеры.
Невозможно отформатировать карту памяти xD-Picture Card.	Загрязнена область контактов карты памяти xD-Picture Card.	Протрите контакты карты памяти xD-Picture Card чистой, сухой тканью.
Невозможно удалить один кадр. Невозможно стереть все файлы.	Некоторые кадры могут быть защищены.	Снимите защиту, используя камеру, на которой эта защита была установлена.
При изменении положения ручки выбора режима ничего не происходит.	<ul style="list-style-type: none"> - Неисправность камеры. - Разряжены батареи питания. 	<ul style="list-style-type: none"> - Кратковременно извлеките батареи питания или отсоедините сетевой блок питания, а затем установите их обратно или подключите сетевой блок питания и попробуйте включить камеру. Если это не позволит устранить возникшую проблему, обратитесь к дилеру FUJIFILM. - Замените батареи питания.
Экранные сообщения отображаются не на английском языке.	В меню SET-UP выбран другой язык отображения сообщений.	<ol style="list-style-type: none"> (1) Установите сетевой выключатель в положение «». (2) Установите ручку выбора режима в положение «SET». (3) Кнопками со стрелками вверх/вниз выберите экран 2/3, а затем строку LANG. (4) С помощью кнопок со стрелками влево/вправо выберите English. (5) Установите ручку выбора режима в положение другого режима и выполните съемку или выключите камеру.
Отсутствует изображение или звук на телевизоре.	<ul style="list-style-type: none"> - A/V-кабель был подключен во время воспроизведения видеоклипа. - Камера неправильно подключена к телевизору. - На телевизоре выбран вход TV. - На телевизоре установлена минимальная громкость. 	<ul style="list-style-type: none"> - Правильно подключите камеру к телевизору. - Правильно подключите камеру к телевизору. - Выберите на телевизоре вход TV. - Отрегулируйте громкость звучания.
Камера не подает звуковых сигналов.	<ul style="list-style-type: none"> - Установлена слишком маленькая громкость звучания камеры. - Во время съемки/записи микрофон был заблокирован. - Что-либо закрывает динамик во время воспроизведения. 	<ul style="list-style-type: none"> - Отрегулируйте громкость звучания. - Будьте внимательны, не блокируйте микрофон во время съемки/записи. - Убедитесь в том, что не заблокирован динамик.
Когда камера подключена к персональному компьютеру (PC), отснятое изображение отображается на ЖК-мониторе камеры.	<ul style="list-style-type: none"> - Специальный USB-кабель (mini-B) камеры FinePix S7000 неправильно подключен к компьютеру или камере. - Компьютер не включен. 	<ul style="list-style-type: none"> - Правильно подключите камеру и кабель с разъемом USB (mini-B). - Включите компьютер.
Камера работает неправильно.	Сбой в работе камеры.	Кратковременно извлеките батареи питания или отсоедините сетевой блок питания, а затем установите их обратно или подключите сетевой блок питания и попробуйте включить камеру. Если это не позволит устранить возникшую проблему, обратитесь к дилеру FUJIFILM.

Принадлежности, поставляемые в комплекте

- Карта памяти xD-Picture Card™, 16 МБ (1)
В комплекте: антистатический чехол (1)

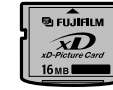

- Крышка объектива (1)
- Держатель крышки объектива (1)



- Алкалиновые батареи питания размера AA (4)

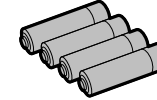

- A/V-кабель (в комплекте) (1)
(кабель со штекерами диаметром 2,5 мм x 2)

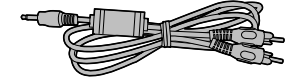

- Заплечный ремень (1)



- USB-кабель (mini-B) (1)



- Защитная крышка (2)



- CD-ROM (1)
Программное обеспечение для FinePix SX



- Металлические дужки крепления ремня (2)



- Инструмент для крепления дужек (1)



- Инструкция по эксплуатации (эта инструкция) (1)

Основные части камеры

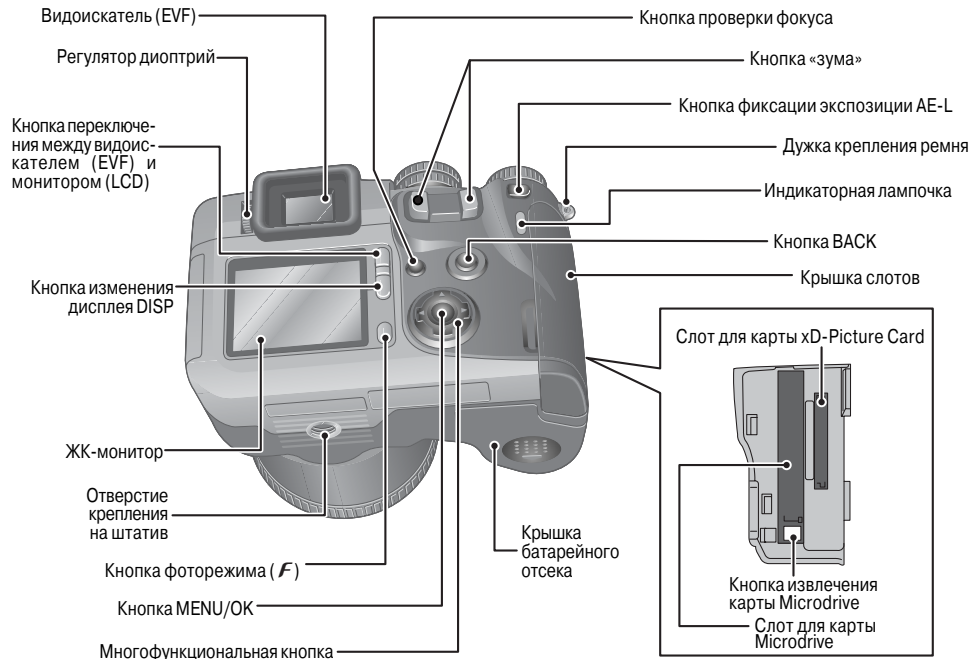
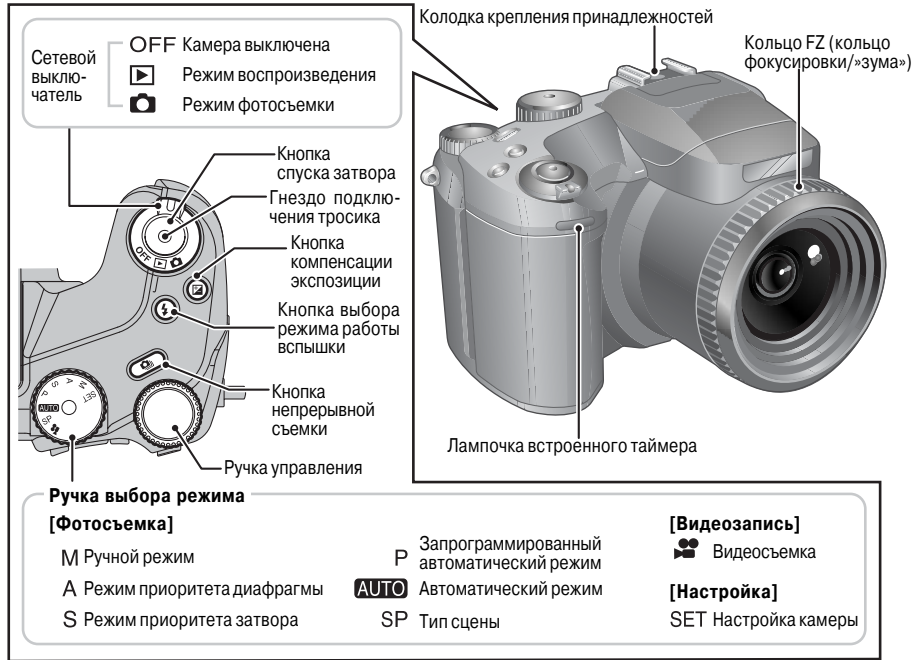

Возможные неисправности

- Если Вы думаете, что камера неисправна, проверьте приведенную ниже таблицу.

Проблема	Возможные причины	Способ устранения
Отсутствует напряжение питания.	- Разряжены батареи питания. - Батареи питания установлены неправильно. - Крышка батарейного отсека закрыта неправильно. - Ненадежно подключен штекер сетевого блока питания.	- Установите новые батареи. - Правильно установите батареи питания. - Правильно закройте крышку батарейного отсека. - Правильно подключите сетевой блок питания.
Во время использования камеры отключается источник питания.	- Разряжены батареи питания.	- Установите новые, полностью заряженные батареи питания.
Батареи питания разряжаются очень быстро.	- Камера используется в условиях пониженной температуры. - Загрязнены контакты батарей питания. - Разряжены батареи питания.	- Положите батареи питания в карман или в другое теплое место, чтобы батареи немного нагрелись, а затем перед съемкой установите батареи питания в камеру. - Протрите контакты батарей питания чистой, сухой тканью. - Установите новые, полностью заряженные батареи питания.
После нажатия на кнопку спуска затвора фотография отсутствует.	- Не установлена карта памяти. - Карта памяти записана полностью. - Карта не отформатирована. - Загрязнены контакты карты памяти xD-Picture Card. - Карта памяти повреждена. - Функция автоматического отключения выключает камеру. - Разряжены батареи питания.	- Установите карту памяти. - Установите новую карту памяти или сотрите некоторые снимки. - Отформатируйте карту памяти. - Протрите область контактов карты памяти xD-Picture Card чистой, сухой тканью. - Установите новую карту. - Включите камеру. - Установите новые, полностью заряженные батареи питания.
Медленная фокусировка.	- Включен (ON) параметр ADAPTER. - Загрязнен внешний датчик автофокусировки.	- Если Вы не используете конвертеры, выберите NO. - Проведите чистку датчика автофокусировки.
Невозможно переключение в режим макросъемки.	- Выбран режим типа сцены или видеосъемки.	Выберите режим AUTO, P, S, A или M.
Невозможно использование непрерывной съемки.	- Выбран режим мультиэкспозиции.	Выключите (OFF) режим мультиэкспозиции.
Невозможно использование компенсации экспозиции.	- Установлен автоматический или ручной режим работы, или выбран тип сцены.	Измените режим фотосъемки.
Я не могу использовать вспышку для съемки фотографий.	- Не поднята вспышка. - Вы нажали кнопку спуска затвора во время заряда вспышки. - Разряжены батареи питания. - Выбран определенный тип сцены (SP). - Выбран режим непрерывной съемки. - Выбран режим супермакросъемки.	- Поднимите вспышку. - Дождитесь окончания заряда вспышки, а затем нажмите кнопку спуска затвора. - Установите новые, полностью заряженные батареи питания. - Выберите другой тип сцены или измените режим фотосъемки. - Выключите (OFF) режим непрерывной съемки. - Отключите режим супермакросъемки.
Параметры вспышки ограничены и не могут быть выбраны.	- Выбран определенный тип сцены (SP).	Параметры вспышки ограничены из-за настроек типа сцены. Измените режим съемки, чтобы расширить параметры вспышки.
Может быть выбран только режим отключения вспышки.	- Выбран режим непрерывной съемки.	Выключите (OFF) режим непрерывной съемки.
Не могут быть выбраны режимы 12M F, 12M N и 6M.	- В меню фотосъемки установлена чувствительность 800. - Выбран режим длительной непрерывной съемки.	- В меню фотосъемки установите чувствительность 400 или меньше. - Выберите любой другой режим непрерывной съемки.
Отснятое изображение темное даже, если Вы использовали вспышку.	- Объект съемки находится слишком далеко. - Ваш палец закрывает вспышку или датчик управления вспышкой.	- Выполняйте съемку в пределах эффективного расстояния действия вспышки. - Правильно удерживайте камеру.

Предупреждающие индикаторы

Отображаемое предупреждение	Описание	Способ устранения
WRITE ERROR	- Информация не может быть записана из-за ошибки карты памяти или сбоя связи между картой памяти и камерой. - Отснятое изображение не может быть записано, т.к. его размер превышает величину свободного места на карте памяти.	- Переустановите карту памяти или выключите и вновь включите камеру. - Используйте новую карту памяти.
PROTECTED FRAME	Выбранный Вами файл защищен от стирания.	Защищенные файлы не могут быть стерты. Снимите защиту.
DPOF FILE ERROR	В режиме DPOF был установлен режим печати более 1000 кадров.	Максимальное количество кадров на одной карте памяти, для которых может быть определено количество отпечатков, составляет 999. Скопируйте изображения, которые Вы хотите отпечатать, на другую карту памяти xD-Picture Card, а затем определите параметры DPOF.
FOCUS ERROR ZOOM ERROR	Сбой или неисправность камеры.	- Вновь включите камеру, не прикасаясь к объективу. - Выключите и включите камеру несколько раз. Если вновь будет отображено сообщение об ошибке, обратитесь к дилеру FUJIFILM.
ERROR	- Сбой файла голосового заголовка. - Сбой камеры.	- Голосовые заголовки не могут быть воспроизведены. - Обратитесь к дилеру FUJIFILM.
CAN NOT TAKE CONTINUOUS SHOOTING	В меню SET-UP включен (ON) режим CCD-RAW.	В меню SET-UP установите параметр CCD-RAW в положение OFF.
CAN NOT SET DPOF CAN NOT SET DPOF CAN NOT SET DPOF	Вы пытаетесь определить параметры DPOF для изображения, которое не поддерживает DPOF.	Параметры DPOF не могут быть установлены для файлов такого формата.
BUSY	Время для записи было определено неправильно, т.к. карта была отформатирована на компьютере.	Используйте карту памяти, отформатированную на камере.
MICRODRIVE IS OVERHEATING MOVIE RECORDING WILL AUTOMATICALLY STOP SOON MOVIE RECORDING HAS STOPPED CANNOT RESTART A WHILE	Вы пытаетесь снять видеоклип, когда карта памяти Microdrive очень горячая.	Выключите камеру и не пользуйтесь ей в течение 30 минут (пока не остынет карта памяти Microdrive). В это время Вы можете выполнять фотосъемку.

Основные части камеры

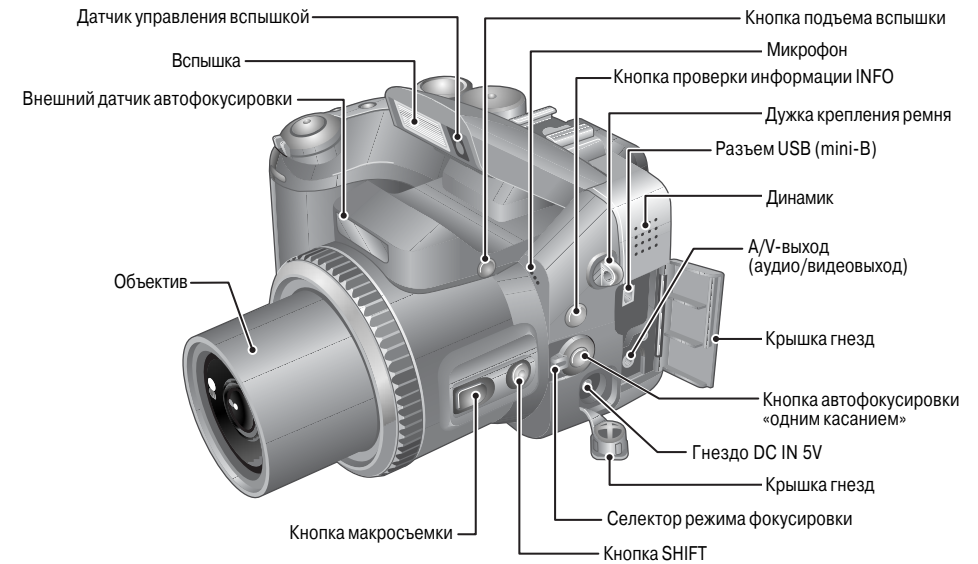

Пример экранного дисплея

■ Режим фотосъемки

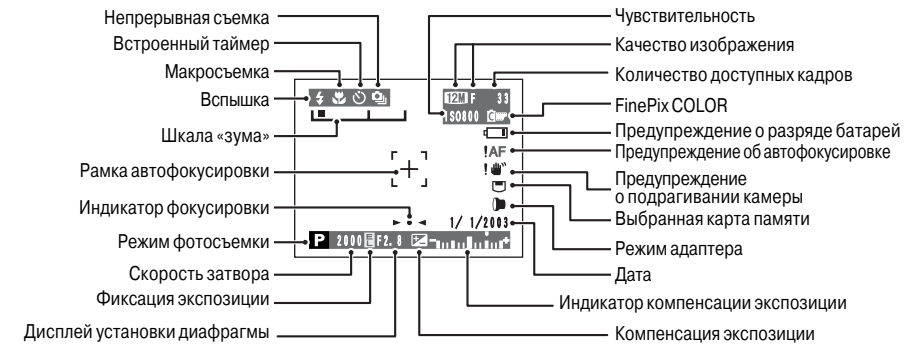

■ Режим воспроизведения

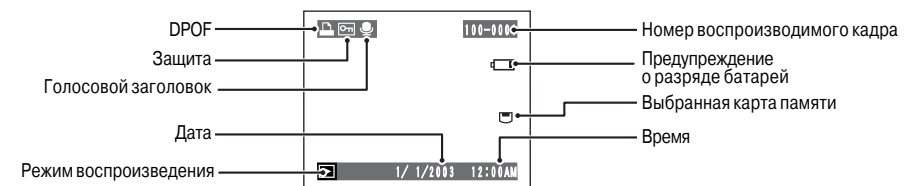

Прежде, чем просунуть ремень через дужку, прикрепите металлическую дужку к дужке на корпусе камеры. Ниже приведено описание процедуры крепления металлической дужки с помощью специального инструмента, поставляемого в комплекте.

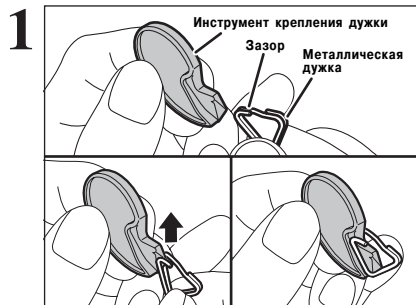

Убедитесь в том, что металлическая дужка направлена правильно, полностью задвиньте дужку на инструмент установки и откройте зазор на металлической дужке.

Храните инструмент для крепления металлической дужки в безопасном месте, т.к. он понадобится при снятии металлической дужки с корпуса камеры.

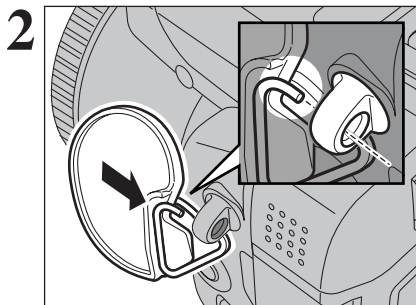

Удерживая металлическую дужку в открытом состоянии, вставьте ее в дужку на корпусе камеры до фиксации.

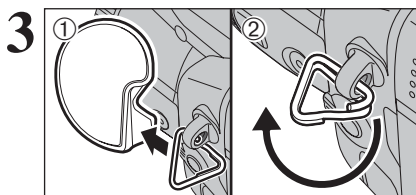

(1) После крепления металлической дужки удерживайте ее на месте и снимите инструмент для установки дужки.
(2) Поверните металлическую дужку на один оборот для фиксации и окончательного крепления к корпусу камеры.

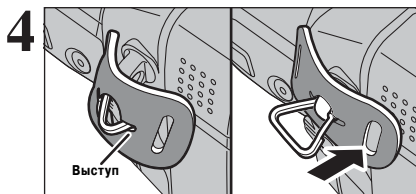

Направьте черную сторону защитной крышки в сторону камеры и прикрепите ремень, просунув его через дужку, начиная со стороны с выступом. Повторите шаги 1-4, чтобы прикрепить другую сторону ремня.

Предупреждающие индикаторы

В таблице внизу приведены предупреждения, которые отображаются на экране.

Отображаемое предупреждение	Описание	Способ устранения
Светится красным Мигает красным	Батареи питания камеры близки к разряду или разряжены полностью.	Замените или перезарядите батареи питания.
	Сильное влияние перемещения камеры из-за низкой скорости затвора.	Используйте режим съемки со вспышкой. Однако, для некоторых сцен и режимов необходимо использовать штатив.
!AF	Автофокусировка может работать неэффективно.	- Если изображение слишком темное, выберите объект, находящийся на расстоянии около 2 метров от объекта съемки. - Используйте для съемки режим фикс-фокуса.
Дисплей диафрагмы/выдержки (Светится красным)	Выход за пределы диапазона автоматической регулировки экспозиции.	Съемка может быть выполнена, но экспозиция будет установлена неправильно.
NO CARD	Не установлена карта памяти.	- Установите карту памяти.
CARD NOT INITIALIZED	- Карта не отформатирована. - Загрязнены контакты карты xD-Picture Card.	- Отформатируйте карту памяти. - Протрите область контактов карты xD-Picture Card при помощи сухой, мягкой ткани. Иногда бывает необходимо отформатировать карту xD-Picture Card. Если сообщение об ошибке появится вновь, замените карту xD-Picture Card. - Обратитесь к дилеру FUJIFILM.
CARD ERROR	- Загрязнены контакты карты xD-Picture Card. - Карта памяти повреждена. - Карта памяти неправильно отформатирована.	- Протрите область контактов карты памяти xD-Picture Card при помощи сухой, мягкой ткани. Иногда бывает необходимо отформатировать карту памяти xD-Picture Card. Если сообщение об ошибке появится вновь, замените карту памяти xD-Picture Card. - Обратитесь к дилеру FUJIFILM.
CARD FULL	Карта памяти записана полностью.	Сотрите некоторые изображения или используйте карту памяти, на которой достаточно свободного места.
READ ERROR	- Файл, который Вы хотите воспроизвести, был записан неправильно. - Загрязнены контакты карты памяти xD-Picture Card.	- Изображения не могут быть воспроизведены. - Протрите область контактов карты памяти xD-Picture Card при помощи сухой, мягкой ткани. Иногда бывает необходимо отформатировать карту памяти xD-Picture Card. - Обратитесь к дилеру FUJIFILM.
	- Сбой камеры. - Во время воспроизведения с Microdrive камера была подвергнута механическому воздействию. - Вы пытаетесь воспроизвести клип, записанный на другой камере.	- Выключите камеру, а затем включите ее заново. - Видеоклипы не могут быть воспроизведены.
FILE NO. FULL	Номер кадра достиг 999-9999.	(1) Установите в камеру отформатированную карту. (2) В меню SET-UP установите параметр FRAME NO. в положение RENEW. (3) Начните съемку. (Нумерация будет начата с 100-0001). (4) В меню SET-UP установите FRAME NO. в положение CONT.

Замечания по картам памяти (xD-Picture Card™ и Microdrive)

■ Карта памяти

Карта памяти xD-Picture Card, поставляемая в комплекте с Вашей цифровой камерой, представляет собой новый носитель для записи изображений, разработанный специально для цифровых камер. Каждая карта памяти содержит встроенную полупроводниковую микросхему памяти (флэш-памяти NAND), которая используется для хранения цифровой информации об изображении.

Т.к. процесс записи выполняется электронным способом, сохраненные данные могут быть стерты с карты и может быть записана новая информация.

- При использовании новой карты памяти или карты памяти, инициализация которой была выполнена на персональном компьютере, перед началом использования карты отформатируйте/проведите инициализацию карты на Вашей цифровой камере.

■ Microdrive

Карты памяти Microdrive представляют собой компактные, легкие жесткие диски, которые соответствуют стандарту CF+, тип II. Благодаря возможности хранения файлов-изображений большого размера и малой стоимости одного мегабайта, карты памяти Microdrive представляют собой более экономичный способ сохранения файлов-изображений с высоким разрешением.

■ Защита информации

- В ситуациях, приведенных ниже, записанная информация может быть стерта (повреждена). Пожалуйста, обратите внимание на то, что компания FUJIFILM не несет ответственности за потерю (повреждение) записанной информации.

1. Если карта памяти была извлечена и камера была выключена во время записи информации, во время стирания информации (форматирование карты) или во время перехода на следующий кадр при воспроизведении.

2. Если карта неправильно используется владельцем или третьей стороной

- Мы рекомендуем выполнять резервное копирование важной информации на другой носитель (магнито-оптический диск, CD-R, жесткий диск и т.д.).

■ Общие замечания по использованию карт памяти (все типы)

- При установке карты в камеру удерживайте карту прямо, когда Вы ее вставляете в слот.

- Никогда не извлекайте карту памяти или не выключайте камеру во время информации, во время стирания информации (форматирование карты памяти) или во время перехода на следующий кадр при воспроизведении. Эти действия могут привести к повреждению карты памяти.

- Карты памяти представляют собой прецизионные (высокоточные) электронные устройства. Не сгибайте, не роняйте, а также не подвергайте карты памяти механическим воздействиям.

- Не используйте и не храните эти карты памяти в местах, подверженных воздействию статического электричества или электрических помех.

- Не используйте, а также не храните карту памяти в местах, подверженных воздействию высокой температуры и влажности, а также воздействию коррозионных веществ.

■ Замечания по использованию карт памяти xD-Picture Card

- Храните карты памяти xD-Picture Card в местах, недоступных для детей. Храните карту памяти xD-Picture Card так, чтобы дети не могли случайно проглотить ее. Если ребенок проглотит карту памяти, немедленно обратитесь к врачу.

- При установке карты в камеру удерживайте карту прямо, когда Вы ее вставляете в слот.

- Карты памяти представляют собой прецизионные (высокоточные) электронные устройства. Не сгибайте, не роняйте, а также не подвергайте карты памяти механическим воздействиям.

- Не используйте, а также не храните карту в памяти в местах, подверженных воздействию высокой температуры и влажности, а также воздействию коррозионных веществ.

- Для чистки контактов карты памяти используйте сухую, мягкую ткань.

- Проводите чистку корпуса карты памяти с помощью кусочка сухой, мягкой ткани.

- Чтобы избежать повреждений, вызванных статическим электричеством, всегда для транспортировки или хранения карты памяти используйте специальный антистатический чехол, который поставляется в комплекте.

- Карта памяти может использоваться в течение длительного времени с высокой степенью надежности. Однако, постепенно возможность хранения и воспроизведения информации уменьшается. В этом случае замените карту памяти.

- Никогда не извлекайте карту памяти и не выключайте камеру во время записи, стирания (форматирования карты xD-Picture Card) информации или во время покадрового воспроизведения. Эти действия могут привести к повреждению карты памяти xD-Picture Card.

- Используйте только карты памяти xD-Picture Card, рекомендованные для использования совместно с камерой FinePix S20 Pro. Использование других карт памяти xD-Picture Card может привести к повреждению камеры.

- При извлечении карты xD-Picture Card, которая использовалась в течение длительного времени, из камеры, карта xD-Picture Card может быть теплой. Это нормально и не является признаком неисправности.

- Не приклеивайте к карте памяти xD-Picture Card никакие наклейки. Это может привести к отклеиванию наклейки и застреванию карты памяти в камере.

■ Замечания по использованию карты памяти Microdrive

- Ничего не пишите на наклейке карты памяти Microdrive.

- Не снимайте наклейку с карты памяти Microdrive.

- Не наклеивайте на карты памяти Microdrive другие наклейки.

- При переноске или хранении карты памяти Microdrive используйте специальный чехол.

- Не используйте карты Microdrive в слотах CF+, тип II, которые не поддерживают функцию извлечения карты памяти.

- Будьте осторожны при использовании карт памяти Microdrive, которые эксплуатировались в течение длительного времени, т.к. карты памяти могут быть очень горячими.

- Не располагайте карты памяти Microdrive в местах, подверженных воздействию сильных магнитных полей.

- Не допускайте попадания на карту памяти воды.

- Не давите на крышку памяти Microdrive.

■ Замечания по использованию карты памяти на персональном компьютере

- Если Вы планируете выполнять съемку фотографий, используя карту памяти, которая была использована на персональном компьютере, отформатируйте карту памяти на Вашей камере.

- При форматировании карты памяти на Вашей карте и последующей съемке и записи фотографий автоматически создается папка (директорий). Отснятые изображения сохраняются в этой папке.

- Не изменяйте и не удаляйте названия папки или файлов на карте памяти на персональном компьютере, т.к. в этом случае Вы не сможете воспользоваться картой памяти на Вашей камере.

- Всегда используйте камеру для стирания изображений на карте памяти.

- Чтобы отредактировать отснятое изображение, скопируйте снимки на жесткий диск компьютера, а затем отредактируйте скопированные изображения.

■ Технические характеристики

Тип: Карта хранения (памяти) изображений для цифровых камер (xD-Picture Card)

Тип памяти: флэш-память типа NAND

Условия эксплуатации: температура: от 0°C до +40°C; влажность: максимум 80% или менее (без конденсации влаги)

Размеры: 25 мм x 20 мм x 2,2 мм

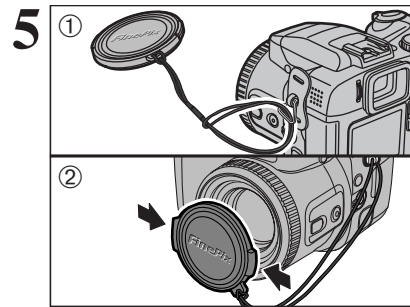

- (1) Прикрепите шнурок крышки объектива, просунув его через металлическую дужку около крышки гнезд.
- (2) Прикрепите крышку объектива, нажав на нее с обеих сторон.

Прикрепляйте шнурок крышки объектива к камере, чтобы не потерять крышку объектива.

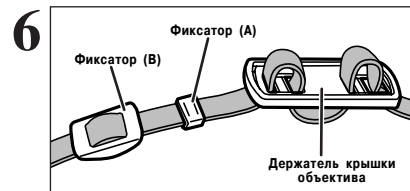

Снимите фиксаторы (A) и (B) только с одной стороны запястного ремня. Затем пропустите запястный ремень через держатель крышки объектива, а затем назад через фиксаторы (A) и (B).

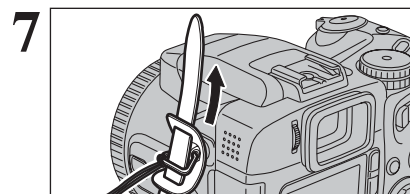

Просуньте ремень через защитную крышку и металлическую дужку крепления.

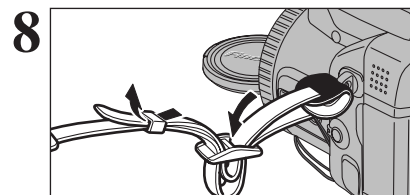

Просуньте ремень через фиксатор и кольцо. Повторите шаги 7 и 8 для крепления ремня с другой стороны.

Использование держателя крышки объектива

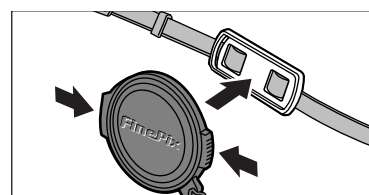

Чтобы во время съемки крышка объектива не попадала в кадр, прикрепляйте крышку объектива на специальный держатель.

УСТАНОВКА БАТАРЕЙ ПИТАНИЯ

Совместимые батареи питания

- Алюминиевые батареи питания размера AA (4) или перезаряжаемые Ni-MH-батареи питания размера AA (4) (приобретаются дополнительно).

☛ Пожалуйста, используйте алюминиевые батареи питания той же марки, что поставляются вместе с камерой.

Как использовать батареи питания

- Никогда не используйте следующие типы батарей питания, т.к. это может привести к возникновению серьезных проблем, например, вытеканию электролита:

1. Батареи с поврежденным или расслоившимся внешним корпусом.
2. Батареи питания различных типов или новые и разряженные батареи питания одновременно.

- Не используйте магниевые или Ni-Cd батареи питания.

- Загрязнение (например, отпечатки пальцев) контактов батарей питания может существенно сократить время работы батарей питания.

- Время, в течение которого будут использоваться алюминиевые батареи питания размера AA (далее мы будем называть их просто алюминиевыми батареями), варьируется в зависимости от марки батарей и некоторые алюминиевые батареи могут работать меньше, чем батареи, поставляемые в комплекте. Обратите внимание на то, что в условиях пониженной температуры срок службы алюминиевых батарей питания снижается. По этой причине рекомендуется использовать Ni-MH батареи питания размера AA.

- Для заряда Ni-MH батарей питания размера AA используйте зарядное устройство Fujifilm (приобретается дополнительно).

- Замечания по использованию батарей питания приведены в конце инструкции.

- После первой покупки или в случае длительного неиспользования время, в течение которого Ni-MH батареи питания размера AA или перезаряжаемые батареи питания NH-10 могут быть использованы, может быть сокращено.

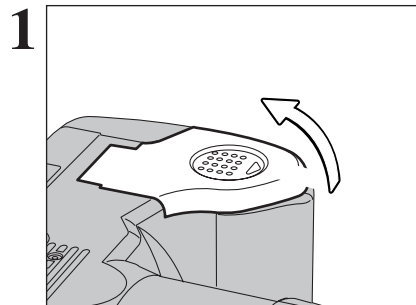

Перед тем, как открыть крышку батарейного отсека, убедитесь в том, что камера выключена (индикаторная лампочка не светится).

☛ Если Вы откроете крышку батарейного отсека, когда камера включена, камера автоматически выключится.

☛ Не прилагайте избыточное усилие к крышке батарейного отсека.

Не открывайте крышку батарейного отсека, когда камера включена. Это может привести к повреждению карты памяти или повреждению файлов изображений на карте памяти.

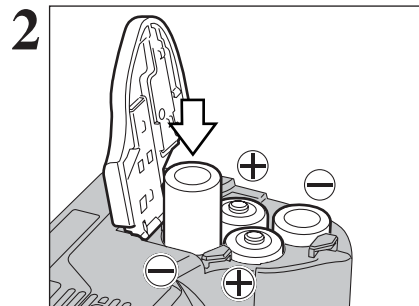

Установите батареи питания, соблюдая приведенную полярность установки.

Процедура разряда перезаряжаемых Ni-MH-батарей питания

Используйте функцию «Разряд перезаряжаемых батарей питания» только на Ni-MH-батареях питания (перезаряжаемых батареях).

Функция разряда перезаряжаемых батарей питания не должна использоваться на алюминиевых батареях питания. В противном случае батареи питания будут разряжены полностью.

Используйте функцию разряда перезаряжаемых батарей питания в следующих ситуациях:

- Если после обычного заряда батареи питания работают в течение очень короткого времени.
- Если батареи питания не использовались в течение длительного времени.
- После покупки новых Ni-MH-батарей питания.

Не используйте функцию разряда перезаряжаемых батарей питания, когда к камере подключен сетевой блок питания. В этих случаях Ni-MH-батареи питания не будут разряжаться из-за подачи напряжения с внешнего источника питания.

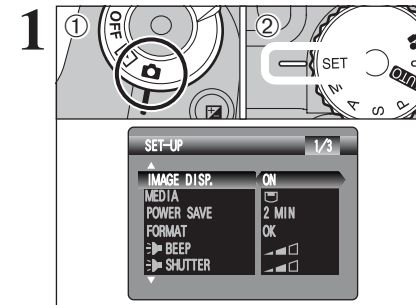

- (1) Установите сетевой выключатель в положение «OFF».
- (2) Установите ручку выбора режима в положение «SET», чтобы отобразить меню SET-UP.

☛ Не используйте процедуру разряда перезаряжаемых батарей питания на алюминиевых батареях.

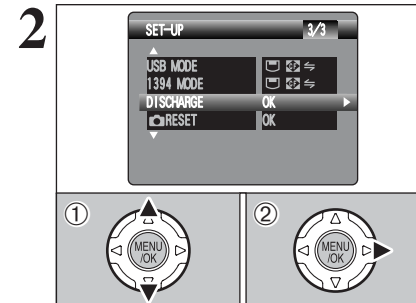

- (1) С помощью кнопок со стрелками вверх/вниз выберите «DISCHARGE» (РАЗРЯД).
- (2) Нажмите кнопку со стрелкой вправо.

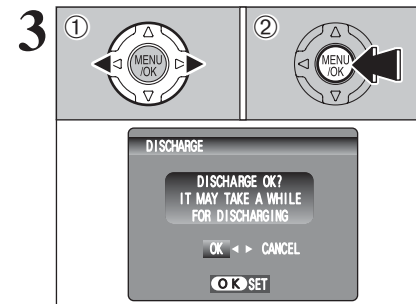

- (1) С помощью кнопок со стрелками </> выберите OK.
- (2) Нажмите кнопку MENU/OK. Экран изменится и начнется процесс разряда батарей. Когда начнет мигать красный индикатор разряда батарей питания и разряд закончится, камера выключится.

☛ Чтобы отменить выполнение разряда батарей, нажмите кнопку BACK.

Источник питания и батареи

- Эффективность батарей питания снижается при низких температурах (ниже +10 градусов) и уменьшается время, в течение которого батареи питания могут использоваться. Это особенно относится к щелочным батареям питания. В условиях низкой температуры перед установкой батарей питания в камеру положите их в карман, чтобы батареи немного нагрелись. Если Вы используете подогреватель тела для нагрева батарей питания, не допускайте прямого контакта батарей с подогревателем.

- Загрязнение контактов батарей питания может значительно снизить количество доступных снимков. Перед установкой батарей аккуратно протрите контакты батарей при помощи сухой, мягкой ткани.

- Если из батарей питания вытечет какая-либо жидкость, тщательно протрите батарейный отсек, а затем установите новые батареи питания.

- Если вытекшая из батарей питания жидкость попадет на руки или одежду, тщательно промойте эти части водой. Обратите внимание, что если эта жидкость попадет в глаза, она может вызвать потерю зрения. Если это произойдет, не трите глаза. Тщательно промойте глаза водой и обратитесь к врачу за помощью.

Замечания по правильному использованию Ni-MH-батарей

- Для того, чтобы выполнить заряд Ni-MH-батарей размера AA, правильно выполните процедуру заряда, воспользовавшись специальным зарядным устройством, поставляемым в комплекте, или дополнительным зарядным устройством.

- Не используйте зарядное устройство для заряда батарей, которые не рекомендовано заряжать в этом устройстве.

- Обратите внимание на то, что после заряда батареи питания могут быть немного теплыми.

- На заводе Ni-MH-батарей не заряжаются.

- Механизм камеры таков, что даже, когда камера выключена, она потребляет незначительный ток. Обращаем особое внимание на то, что Ni-MH-батарей питания могут быть избыточно перезаряжены, если они останутся в зарядном устройстве на длительное время и в этом случае не могут быть использованы даже после перезаряда.

- Ni-MH-батарей питания саморазряжаются даже, если они не используются. Всегда перед использованием заряжайте Ni-MH-батарей питания. Если время работы батарей питания существенно сокращается, даже после правильной зарядки батарей питания, это означает, что ресурс батарей питания закончен и она должна быть заменена.

Никогда не используйте процедуру разряда перезаряжаемых батарей питания, когда применяются щелочные батареи питания.

- Загрязнение (следы пальцев и т.д.) контактов Ni-MH-батарей может значительно снизить количество доступных снимков. Если это произойдет, аккуратно проведите чистку контактов с помощью сухой, мягкой ткани. Затем разрядите батареи питания и выполните их повторный заряд.

- вновь приобретенные батареи питания или батареи питания, которые Вы оставили неиспользованными в течение длительного времени, могут зарядиться не полностью. (Это подтверждается появлением предупреждения о разряде батарей питания или уменьшением количества возможных снимков). Это обычная характеристика батарей питания и не означает неисправности. Повторный заряд и 3-4-кратное использование батарей питания восстанавливает нормальную работоспособность батарей.

- Многократный заряд Ni-MH-батарей питания без полного разряда батарей может привести к возникновению так называемого «эффекта памяти», вызывающего появление предупреждения о разряде батарей питания даже, если батареи питания полностью заряжены. Вы можете восстановить нормальную работоспособность батарей питания, полностью разрядив их перед повторным зарядом.

Утилизация батарей питания

При утилизации батарей питания соблюдайте местные требования по утилизации.

Сетевой блок питания

Всегда используйте сетевой блок питания AC-5VH/AC-5VHS.

Использование других блоков питания может привести к повреждению Вашей камеры.

- Сетевой блок питания предназначен только для применения в помещениях.

- Надежно подключайте соединительный кабель к гнезду DC IN 5V.

- При отключении соединительного кабеля от гнезда DC выключите камеру и отсоедините вилку, потянув непосредственно за вилку (а не за кабель).

- Не подключайте сетевой блок питания к другим устройствам, кроме указанного.

- Во время работы сетевой блок питания сильно нагревается, но это не является неисправностью.

- Не пытайтесь разбирать сетевой блок питания. Это очень опасно.

- Не пользуйтесь сетевым блоком питания в местах, подверженных воздействию высоких температур и высокой влажности.

- Не роняйте сетевой блок питания и не подвергайте его воздействию механических воздействий.

- Сетевой блок питания может шуметь, но это не является неисправностью.

- При использовании вблизи радиоприемника сетевой блок питания может стать причиной интерференции волн.

3

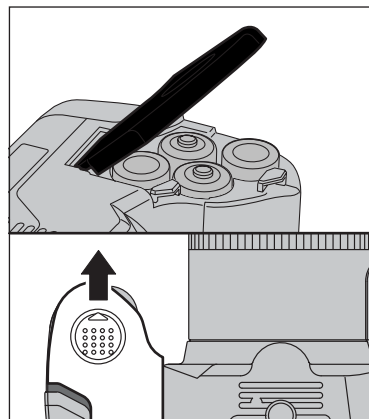

Чтобы закрыть крышку, потяните ее на себя.

4

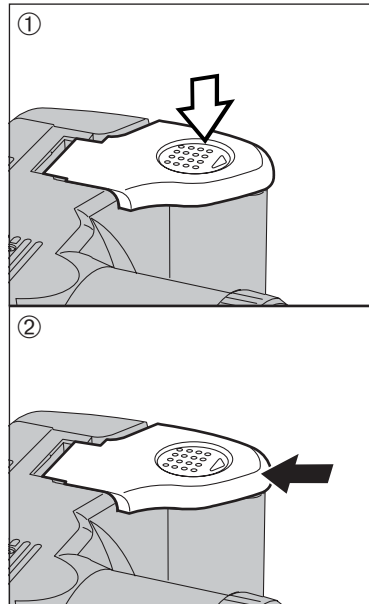

(1) Удерживая крышку в нажатом состоянии, чтобы прижать батареи питания, (2) задвиньте крышку, чтобы закрыть ее.

УСТАНОВКА КАРТЫ ПАМЯТИ

Для записи изображений в камере FinePix S7000 Вы можете использовать либо карту памяти xD-Picture Card, либо карту Microdrive.

- Если одновременно установлены карты памяти xD-Picture Card и Microdrive, изображения будут записываться на карту, выбранную в меню настройки SET-UP.
- На камере FinePix S7000 информация не может быть скопирована с одной карты памяти на другую.

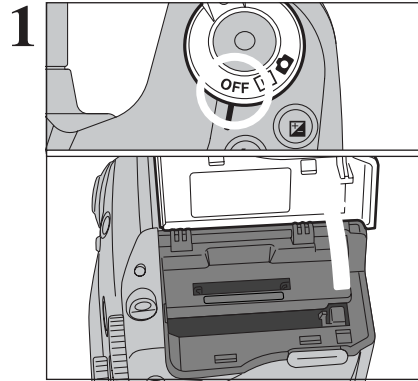

Установите сетевой выключатель в положение «OFF» и, убедившись в том, что индикаторная лампочка погасла, откройте крышку слотов.

Если Вы откроете крышку слотов, когда камера включена, камера автоматически выключится.

Не открывайте крышку слотов, когда камера включена. Это может привести к повреждению карты памяти или файлов изображения, сохраненных на карте памяти.

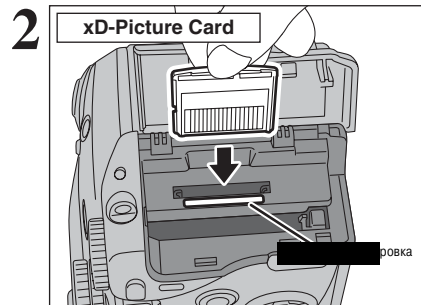

Совместите золоченую маркировку на слоте для карты xD-Picture Card с золоченой областью на карте xD-Picture Card и жестко нажмите на карту памяти xD-Picture Card.

- Устанавливайте карты памяти только в соответствующие им слоты.
- Если карта памяти вставляется неправильно, она не может быть задвинута в слот полностью. Будьте осторожны, не прилагайте избыточное усилие при установке карты памяти в слот.
- Если карта памяти установлена в слот не полностью, на экране появится сообщение «CARD ERROR».

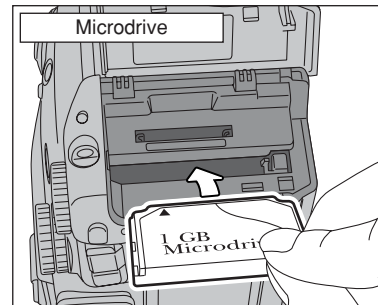

До конца вставьте карту памяти Microdrive в слот для этой карты.

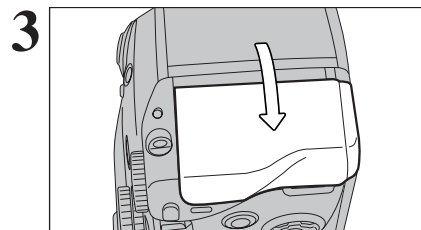

Закройте крышку слотов.

Замечания по правильной эксплуатации камеры

Для того, чтобы правильно эксплуатировать камеру, прочтите эту информацию, а также «Меры безопасности», приведенные далее.

Избегайте использования и хранения камеры в следующих местах

Не храните и не используйте камеру в следующих местах:

- В местах с повышенной влажностью, загрязнением или пылинностью.
- В местах попадания прямого солнечного света, а также в местах, подверженных воздействию чрезвычайно высоких температур, например, в закрытом автомобиле летом. В местах с чрезвычайно низкой температурой.
- В местах, подверженных сильной вибрации.
- В местах, подверженных воздействию дыма или пара.
- В местах, расположенных вблизи источников магнитного поля (например, вблизи двигателей, трансформаторов или магнитов).
- В местах, где возможен контакт с химическими веществами такими, как пестициды, или резиновыми или виниловыми предметами в течение длительного времени.

Не допускайте попадания на камеру воды и песка

Камера FinePix S7000 чрезвычайно чувствительна к воздействию воды и песка. При съемке на пляже или вблизи воды, убедитесь в том, что на камеру не попадает вода и песок. Также не оставляйте камеру в местах с повышенной влажностью. В противном случае камера может быть серьезно повреждена.

Замечания по конденсации влаги

Если камера будет быстро перенесена из холода в теплое помещение, внутри камеры и на объективе могут образоваться капельки жидкости (конденсация влаги). Если это произойдет, выключите камеру и перед повторным использованием подождите около 1 часа. Конденсация влаги также может происходить на карте памяти. В этом случае

извлеките карту памяти и перед повторным использованием подождите некоторое время.

Если камера не используется в течение длительного времени

Если Вы не планируете пользоваться камерой в течение длительного времени, перед хранением извлеките батареи питания и карту памяти из камеры.

Чистка камеры

- Для удаления пыли с объектива и поверхности жидкокристаллического монитора, а затем аккуратно протрите поверхность мягкой, сухой тканью. Если останутся какие-либо следы загрязнения, нанесите небольшое количество чистой жидкости для объективов на кусочек специальной чистящей бумаги Fujifilm для объективов и аккуратно протрите.
- Не допускайте царапания объектива, жидкокристаллического монитора и видеоискателя твердыми предметами, т.к. эти поверхности легко повреждаются.
- Проводите чистку корпуса камеры с помощью мягкой, сухой ткани. Не используйте для чистки агрессивные химические вещества, такие как растворители, бензин или инсектициды, т.к. эти вещества могут привести к деформации и повреждению покрытия.

Использование камеры во время путешествий за границу

Во время путешествий за границей не кладите камеру в сумку. В аэропортах сумки и чемоданы подвергаются сильным механическим воздействиям и камера может быть повреждена изнутри даже, если не будет видимых внешних повреждений.

Источник питания и батареи

Используемые батареи питания

- В этой камере могут быть использованы щелочные батареи питания размера AA и никель-металл-гидридные (Ni-MH) батареи. Никель-кадмиевые или марганцевые батареи питания размера AA не могут быть использованы, т.к. они излучают тепло и могут вызвать сбой и неисправности в работе камеры.
- Емкость щелочных батарей питания варьируется в зависимости от марки и срок службы батарей питания (время работы) может быть меньше, чем у остальных батарей. При использовании щелочных батарей питания Вы должны выключить ЖК-монитор.

Замечания по батареям питания

Неправильное использование батарей питания может привести к вытеканию электролита, нагреву батарей, возгоранию и взрыву. Всегда соблюдайте меры безопасности, приведенные ниже.





- Не нагревайте батареи питания и не бросайте их в огонь.
- Не переносите и не храните батареи питания вместе с металлическими предметами, например, браслетами или заколками для волос, которые могут замкнуть контакты батарей.
- Не допускайте попадания на батареи питания пресной или морской воды, а также следите за тем, чтобы контакты батарей питания были сухими.

- Не пытайтесь деформировать, разбирать или видоизменять батареи питания.
- Не пытайтесь снимать внешний корпус и наклейку с батарей питания.
- Не роняйте и не подвергайте батареи питания сильным механическим воздействиям.
- Не используйте вытекшие, деформированные, обесцвеченные батареи питания, или батареи питания с видимыми повреждениями.
- Не храните батареи питания в слишком теплых или влажных местах.
- Храните батареи питания в местах, недоступных для детей.
- При установке батарей питания в камеру убедитесь соблюдения полярности установки батарей питания.
- Не используйте новые батареи питания совместно со старыми батареями. При использовании перезаряжаемых батарей питания не используйте одновременно заряженную и разряженную батарею. Не используйте одновременно батареи питания разных типов или производителей.
- Если Вы не планируете пользоваться камерой в течение длительного времени, извлекайте батареи питания из камеры. (Обратите внимание на то, что если в камере будут отсутствовать батареи питания, дата и время будут стерты).
- Сразу после использования батарей питания могут быть немного теплыми. Перед извлечением батарей питания выключите камеру и дождитесь остывания батарей.
- При замене батарей питания всегда устанавливайте 4 новые батареи. Под новыми батареями подразумеваются полностью заряженные (одновременно) батареи питания.

Дополнительные принадлежности

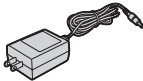
Дополнительные принадлежности (приобретаемые отдельно) могут значительно облегчить процесс съемки с помощью камеры FinePix S7000. Для получения информации о том, как прикреплять и использовать принадлежности, обратитесь к инструкциям, поставляемым вместе с используемыми принадлежностями.

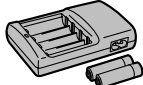
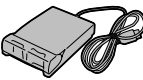
Для получения самой свежей информации о принадлежностях камеры посетите сайт FUJIFILM: <http://home.fujifilm.com/products/digital/index.html>

<p>- Карта памяти xD-Picture Card Вы можете использовать в данной камере следующие карты памяти xD-Picture Card: DPC-16 (16 МБ)/DPC-32 (32 МБ)/DPC-64 (64 МБ)/DPC-128 (128 МБ)/DPC-256 (256 МБ)/DPC-512 (512 МБ)</p>	
<p>- Сетевой блок питания AC-5VH/AC-5VHS Используйте сетевой блок питания AC-5VH/AC-5VHS при съемке фотографий в течение длительного времени или когда FinePix S7000 подключена к персональному компьютеру. - Форма сетевого блока питания, сетевой вилки и розетки варьируется в зависимости от страны.</p>	
<p>- Перезаряжаемая батарея питания Fujifilm 2HR-3UF 2HR-3UF включает в себя 2 высокоэффективные никель-металл-гидридные (Ni-MH) батареи питания размера AA.</p>	
<p>- Зарядное устройство с батареями BK-NH/BK-NH2 (с евроштекером) В комплект BK-NH/BK-NH2 входит зарядное устройство BCH-NH/BCH-NH2 и 2 никель-металл-гидридные (Ni-MH) батареи питания. Заряд 2 Ni-MH-батарей питания занимает около 120 минут. Одновременно Вы можете заряжать до 4 Ni-MH батарей питания.</p>	
<p>- SC-FX602 Специальный чехол из полиэстера создан для защиты камеры от загрязнений, попадания пыли и легких механических воздействий во время переноски.</p>	
<p>- Широкоугольный конвертер WL-FX9/WL-FX9B - Телеконвертер TL-FX9/TL-FX9B</p>	
<p>- Считывающее устройство карт памяти DPC-R1 Это устройство обеспечивает упрощенную процедуру копирования информации (изображений) в любом направлении между компьютером и картой памяти изображений (xD-Picture Card и SmartMedia). Устройство карт памяти DPC-R1 использует интерфейс USB, обеспечивающий высокую скорость передачи данных. - Это устройство совместимо с операционными системами Windows 98SE, Windows 2000 Professional, Windows XP или iMac, Mac OS 8.6-9.2, Mac OS X (10.1.2-10.1.5) и моделями, поддерживающими порт USB в качестве стандартного устройства. - Совместимо с картами памяти xD-Picture Card объемом от 16 до 256 МБ и картами памяти SmartMedia объемом от 4 до 128 МБ, рассчитанными на напряжение 3,3 В.</p>	
<p>- Переходник на PC-карту (DPC-AD) Переходник на PC-карту позволяет использовать карту xD-Picture Card или SmartMedia в качестве стандартной PC-карты (тип II), совместимой с ATA (PCMCIA 2.1). - Этот переходник совместим с картами памяти xD-Picture Card объемом от 16 до 256 МБ и картами памяти SmartMedia, рассчитанными на напряжение 5 В/3,3 В, объемом от 2 МБ до 128 МБ.</p>	
<p>- Адаптер для карты памяти CompactFlash™ DPC-CF Установка карты памяти xD-Picture Card в этот адаптер позволяет Вам использовать карту памяти в качестве карты памяти CompactFlash (тип I). - Windows 95/98/98 SE/Me/2000 Professional/XP - Mac OS 8.6 - 9.2/X (10.1.2/10.1.5)</p>	

Как извлечь карту памяти xD-Picture Card

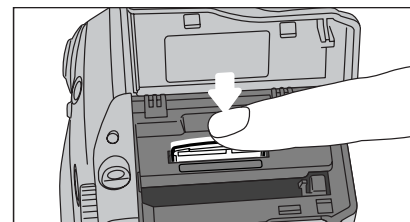

Нажмите на карту памяти xD-Picture Card, а затем медленно отпустите палец. Фиксатор будет освобожден и карта памяти xD-Picture Card поднимется вверх.

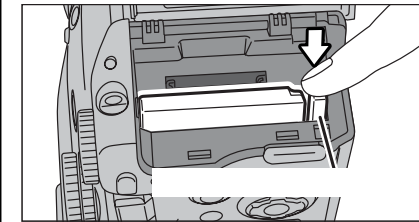

Как извлечь карту памяти Microdrive



Откройте крышку слотов, нажмите кнопку извлечения карты Microdrive и извлеките карту.
⚠ Во время хранения используйте специальный чехол для карты памяти Microdrive.

ПРОВЕРКА ЗАРЯДА БАТАРЕЙ ПИТАНИЯ

Включите камеру и проверьте, светится или нет на жидкокристаллическом мониторе индикатор разряда батареи питания (☐ или ☐). Если индикатор разряда батареи питания не отображается, это означает, что батареи питания заряжены полностью.

①	Нет индикатора
②	 Светится красным
③	 Мигает красным

- (1) Батареи питания заряжены полностью.
- (2) Недостаточный заряд батарей питания. Батареи питания скоро разрядятся и должны быть заменены.
- (3) Батареи питания разряжены. Дисплей на короткое время погаснет и камера прекратит работу. Установите полностью заряженные батареи питания или перезарядите установленные батареи.

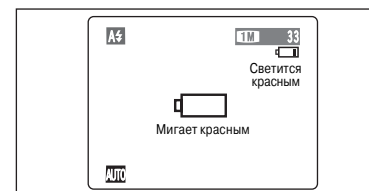

Индикатор «☐» отображается в виде маленькой иконки в правой части ЖК-монитора. Индикатор «☐» отображается в виде большой иконки в центре ЖК-монитора.

- ⚡ Приведенная выше информация применима только к режиму фотосъемки. В режиме воспроизведения переход от «☐» к «☐» может занимать меньшее время.
- ⚡ Если батареи питания разряжены полностью, появится индикатор «☐» и камера автоматически прекратит работу. Если это произойдет, камера может возобновить работу, если Вы вновь включите ее, даже не установив новые или полностью заряженные батареи питания. Однако, это может привести к возникновению неисправностей, например, если камера выключится во время движения объектива. Всегда устанавливайте новые или полностью заряженные батареи питания.
- ⚡ Из-за природы батареи питания в условиях пониженной температуры предупреждение о разряде батареи может появляться раньше. Это нормально и не является признаком неисправности. Попробуйте нагреть батареи питания, положив их перед использованием в карман или другое теплое место.

Функция экономии энергии

Если камера не будет использоваться в течение 30 секунд, функция экономии энергии временно отключит ЖК-монитор, чтобы уменьшить потребление электроэнергии. Если далее камера не будет использоваться в течение 2 или 5 минут, функция экономии энергии автоматически выключит камеру. Чтобы вновь включить камеру, кратковременно сдвиньте переключатель «POWER» в положение «OFF», а затем вновь верните в положение «☐» или «▶».

ВКЛЮЧЕНИЕ И ВЫКЛЮЧЕНИЕ/УСТАНОВКА ДАТЫ И ВРЕМЕНИ

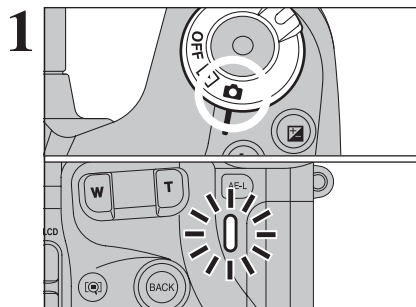

1 Чтобы включить камеру, установите сетевой выключатель в положение «**ON**» или «**CAM**». Когда камера включена, светится зеленая индикаторная лампочка.
Чтобы выключить камеру, установите сетевой выключатель в положение «OFF».

После выбора режима «**CAM**» выдвигается объектив. Т.к. эти действия выполняются с использованием прецизионных компонентов камеры, не блокируйте объектив. Блокирование объектива может привести к возникновению повреждений или сбоев и появлению сообщения «**FOCUS ERROR**» или «**ZOOM ERROR**». Будьте осторожны, не оставляйте на объективе камеры отпечатков, т.к. это повлияет на качество изображения на снимках.

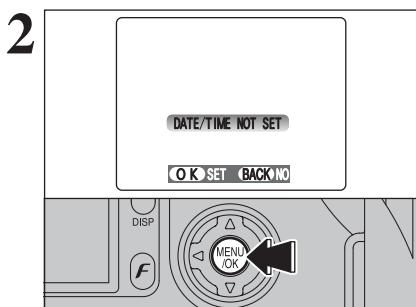

2 При первом включении камеры после покупки дата и время стираются. Чтобы установить дату и время, нажмите кнопку MENU/OK.

- Если подтверждающее сообщение, приведенное слева, не отображается, обратитесь к разделу «Корректировка даты и времени», проверьте и откорректируйте дату и время.
- Это сообщение также отображается, если из камеры были извлечены батареи питания и камера оставалась на хранении в течение длительного времени.
- Чтобы установить дату и время позднее, нажмите кнопку BACK.
- Если Вы не установите дату и время, это сообщение будет отображаться при каждом включении камеры.

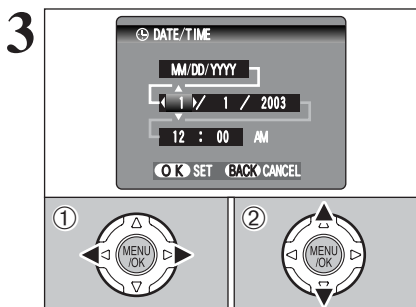

(1) Нажатием на кнопку «<<» или «>>» выберите позицию ввода года, месяца, дня, часов или минут.
(2) Нажатием на кнопки со стрелками вверх/вниз откорректируйте значение выбранного параметра.

- Если Вы будете удерживать в нажатом состоянии кнопку со стрелкой вверх/вниз, цифры будут изменяться непрерывно.
- Если отображаемое время пройдет цифру «12:00», произойдет автоматическое переключение режима AM/PM.

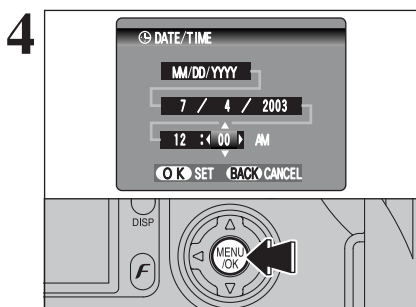

4 После установки даты и времени нажмите кнопку MENU/OK. Нажатие на кнопку MENU/OK приводит к переключению камеры в режим фотосъемки или воспроизведения.

- Если Вы оставите фотокамеру на длительное время, убрав батареи питания, дата и время будут стерты. Если Вы подключите сетевой блок питания или установите батареи питания на 30 минут и более, параметры камеры будут сохраняться в течение 2 часов и более даже, если Вы вновь отключите сетевой блок питания или извлечете батареи питания.

Опции наращивания системы

Используя камеру FinePix S7000 совместно с другими устройствами FUJIFILM, Вы можете расширить Вашу систему для выполнения различных задач.

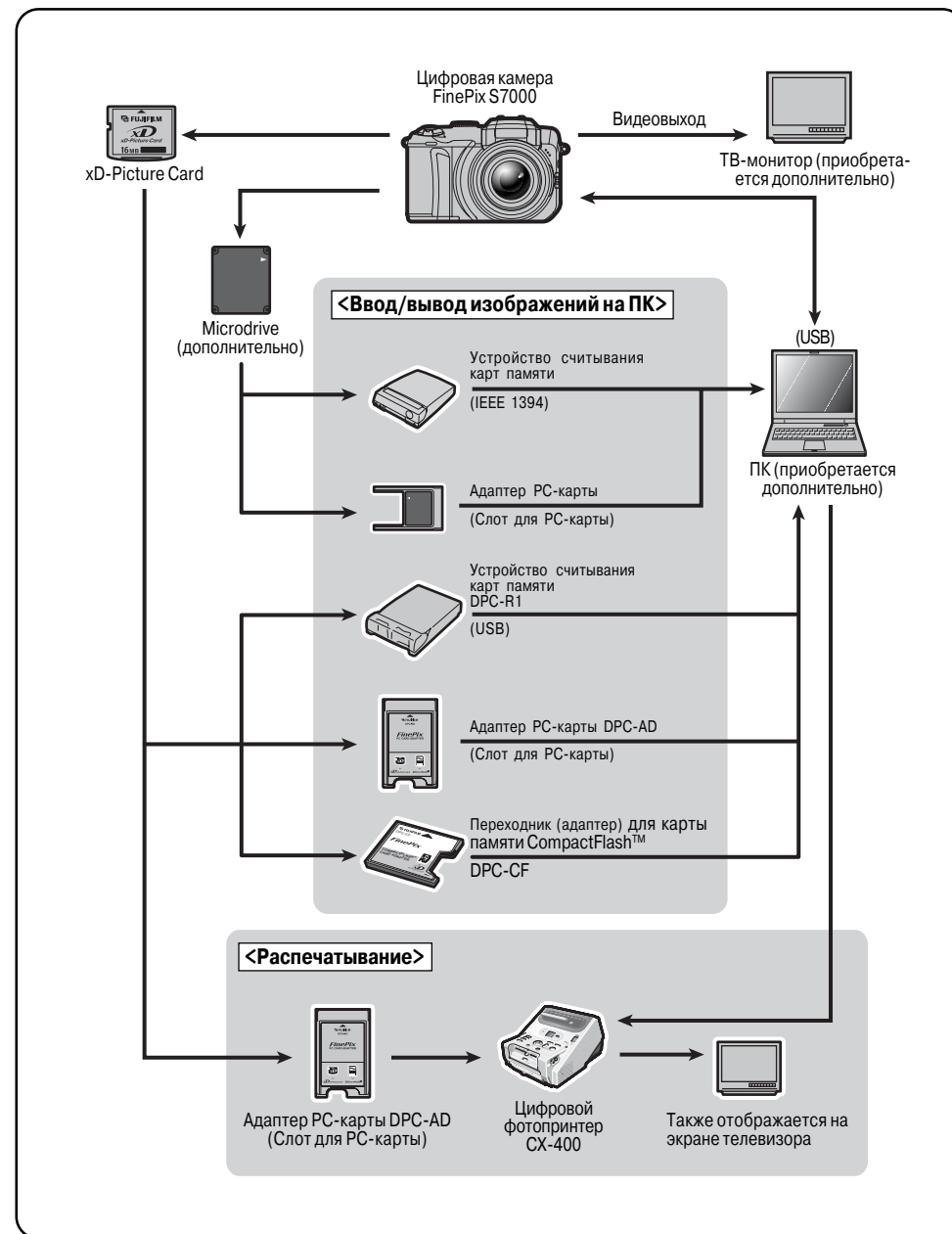

6.2 ИСПОЛЬЗОВАНИЕ ПРОГРАММЫ FinePixViewer

(7) Когда появится подтверждающее сообщение, кликните на экранной кнопке [OK]. Внимательно проверяйте выбор, т.к. после клика на кнопке [OK] процесс не может быть отменен.



(8) Начнется процесс автоматического удаления программы. Когда удаление будет выполнено, кликните на экранной кнопке [OK].

Macintosh

Выполняйте эту процедуру только, если Вам не требуется установленная программа или программа проинсталлирована неправильно.

Mac OS 9.0 - 9.2

■ Удаление драйверов Mass Storage Driver и PC Camera

- (1) Убедитесь в том, что камера не подключена к Вашему Macintosh.
- (2) В системной папке откройте папку «Extensions», а затем перетащите все файлы, которые начинаются с «USB04CB...» в корзину (Trash).
- (3) Перезагрузите компьютер.
- (4) В меню Special выберите Empty Trash (Очистить корзину).

■ Удаление программ Exif Launcher, FinePixViewer и DP Editor

- (1) После выхода из программы Exif Launcher в пункте Exif Launcher Settings меню Settings переместите файл Exif Launcher из папки System - Startup items в корзину (Trash). Затем в меню Special выберите Empty Trash (Очистить корзину).
- (2) После выхода из программ FinePixViewer и DP Editor перетащите папку с проинсталлированной программой FinePixViewer в корзину (Trash), а затем в меню Special выберите Empty Trash (Очистить корзину).

Mac OS X

■ Удаление программы FinePixViewer

Выйдите из программы FinePixViewer и DP Editor. Затем перетащите папку с проинсталлированной программой FinePixViewer в корзину (Trash), а затем в меню Special выберите Empty Trash (Очистить корзину).

КОРРЕКТИРОВКА ДАТЫ И ВРЕМЕНИ/ ИЗМЕНЕНИЕ ФОРМАТА ДАТЫ

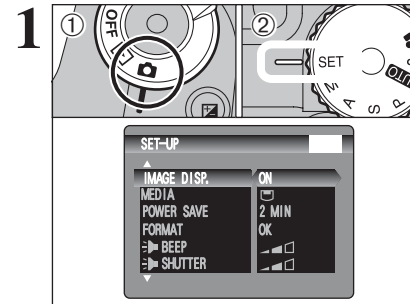

- (1) Установите сетевой выключатель в положение «ON».
- (2) Установите ручку выбора режима в положение «SET».

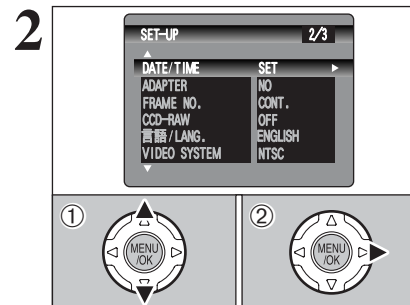

- (1) Нажатием на кнопки со стрелками вверх/вниз выберите DATE/TIME (ДАТА/ВРЕМЯ).
- (2) Нажмите кнопку «>».

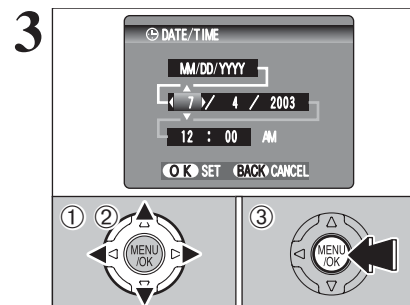

Корректировка даты и времени

- (1) Используя кнопку «<<» или «>>», выберите позицию ввода года, месяца, дня, часов или минут.
- (2) Нажатием на кнопки со стрелками вверх/вниз откорректируйте значение выбранного параметра.
- (3) Всегда после окончания настройки параметров нажмите кнопку MENU/OK.

- Если Вы будете удерживать в нажатом состоянии кнопку со стрелкой вверх/вниз, цифры будут изменяться непрерывно.
- Если отображаемое время пройдет цифру «12:00», произойдет автоматическое переключение режима AM/PM.

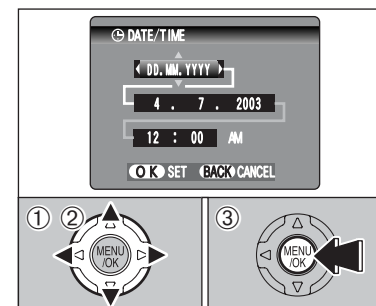

Изменение формата даты

- (1) При помощи кнопок «<<» и «>>» выберите строку формата даты.
- (2) С помощью кнопок со стрелками вверх/вниз установите формат даты.
- (3) Всегда после окончания настройки параметров нажмите кнопку MENU/OK.

Формат
 YYYY.MM.DD
 MM/DD/YYYY
 DD.MM.YYYY

Описание
 ГОД.МЕСЯЦ.ДЕНЬ.
 МЕСЯЦ/ДЕНЬ/ГОД.
 ДЕНЬ.МЕСЯЦ.ГОД.

ВЫБОР ЯЗЫКА

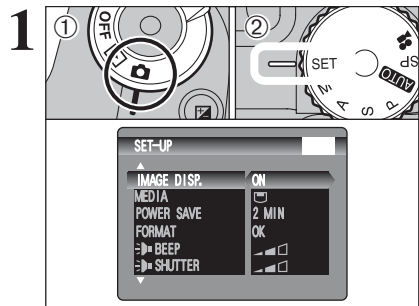

- (1) Установите сетевой выключатель в положение «ON».
- (2) Установите ручку выбора режима в положение «SET», чтобы отобразить меню настройки параметров SET-UP.

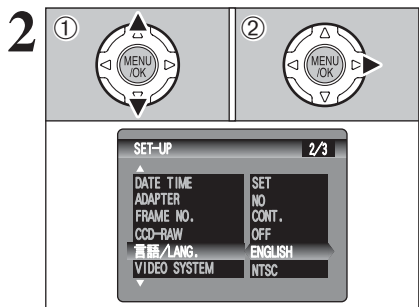

- (1) Будет отображен экран настройки параметров SET-UP. Нажатием на кнопки курсора со стрелками вверх/вниз выберите 言語/LANG. (ЯЗЫК).
- (2) Нажатием на кнопку «>» выберите нужный язык: «ENGLISH» (АНГЛИЙСКИЙ), «FRANCAIS» (ФРАНЦУЗСКИЙ), «DEUTSCH» (НЕМЕЦКИЙ), «ESPANOL» (ИСПАНСКИЙ), «中文» или «日本語». Вы можете пролистывать список языков нажатием на кнопку курсора со стрелкой вправо.
- (3) Всегда после окончания настройки параметров нажмите кнопку MENU/OK.

- На всех иллюстрациях этой инструкции выбран английский язык.
- Более подробная информация о меню «SET-UP» приведена далее.

6.2 ИСПОЛЬЗОВАНИЕ ПРОГРАММЫ FinePixViewer

6.2.1 Настройка программы FinePixViewer

Для получения дополнительной информации функциях программы FinePixViewer, не описанных в этой инструкции, обратитесь к разделу «Как пользоваться программой FinePixViewer» меню HELP.

Macintosh

- Чтобы прочесть раздел «Как пользоваться программой FinePixViewer» ...

Вы должны проинсталлировать программу Adobe System's Acrobat Reader. Информация об установке была приведена ранее.

- Какая информация содержится в разделе «Как пользоваться программой FinePixViewer» ...

Раздел «Как пользоваться программой FinePixViewer» содержит большой объем информации, включающую обработку запросов и заказ печати снимков.

■ Пример: Поиск информации о слайд-шоу

- (1) В меню Help программы FinePixViewer кликните кнопкой мыши на «How to Use FinePixViewer».
- (2) Кликните кнопкой мыши на «Basic Operation» (Основные функции), а затем в появившемся меню кликните на «Basic Slide Show Operations» (Основные функции слайд-шоу).
- (3) Будет отображена информация об основных функциях слайд-шоу « Basic Slide Show Operations». Нажатие на кнопку <<< приводит к просмотру предыдущей страницы, на кнопку >>> - к просмотру следующей страницы.

6.2.2 Удаление программы

Выполняйте эту процедуру только, если Вам не требуется установленная программа или программа проинсталлирована неправильно.

Windows

- (1) Включите компьютер.
- (2) Отключите камеру.
- (3) Закройте все активные приложения.
- (4) Закройте все файлы.
- (5) Откройте окно My Computer (Мой компьютер), откройте Control Panel (Панель управления) и дважды кликните кнопкой мыши на иконке Add/Remove Programs (Добавление/удаление программ).



- (6) На экране появится окно Add/Remove Programs Properties. Выберите программу, которую Вы хотите удалить (FinePixViewer или драйвер), а затем кликните на экранной кнопке [Add/Remove].

<Для удаления программы FinePixViewer>

FinePixViewer Ver. 4.1

<Для удаления драйвера>

FUJIFILM USB Driver



6.1 ПОДКЛЮЧЕНИЕ КАМЕРЫ

6.1.4 Отключение камеры

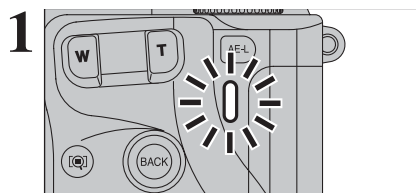

- Закройте все приложения (FinePixViewer и т.д.), которые используются совместно с камерой.
- Убедитесь в том, что индикаторная лампочка светится зеленым цветом (камера не связывается с компьютером).

При использовании подключения DSC перейдите к выполнению шага 2. При использовании подключения PC-CAM перейдите к выполнению шага 3.

Даже после того, как погаснет сообщение «Copying» (Копирование) на экране Вашего компьютера, процесс связи камеры с компьютером может продолжаться. Всегда убеждайтесь в том, что индикаторная лампочка светится зеленым цветом.

- Выполните шаги, приведенные ниже, чтобы выключить камеру. Эта процедура отличается в зависимости от того, какая операционная система используется на Вашем компьютере.

Windows 98/98 SE

Не требуется выполнять никаких операций на персональном компьютере.

Windows ME/2000 Professional/XP

(1) Правой кнопкой мыши щелкните на иконке «My Computer» и выберите Eject. Выполнение этого шага требуется только в Windows Me.

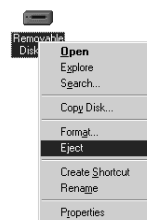

(2) В панели задач щелкните левой кнопкой мыши на иконке извлечения диска (Eject) и извлеките «USB disk».

- Экран для Windows Me

(3) На экране будет отображено следующее меню. Вновь щелкните левой кнопкой мыши.

- Экран для Windows Me



(4) Появится диалоговое окно «Safe To Remove Hardware». Щелкните на экранной кнопке [OK] или кнопке [Close].

Macintosh

Перетащите иконку «Removable drive» на рабочий стол в корзину (Trash).

Когда Вы перетащите иконку в корзину (Trash), на жидкокристаллическом мониторе камеры появится сообщение «REMOVE OK» (ПЕРЕМЕЩЕНИЕ ВЫПОЛНЕНО).

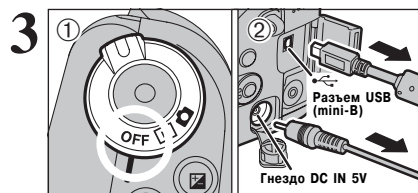

- Выключите камеру.
- Отсоедините кабель с разъемом USB от камеры.

2 Использование камеры ОСНОВНЫЕ ФУНКЦИИ

- Открытие вспышки

Чтобы использовать вспышку, нажмите на кнопку подъема вспышки и поднимите вспышку.

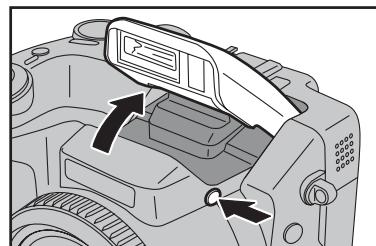

- Селектор режима фотосъемки

Поворотом ручки выбора режима выберите режим фотосъемки.

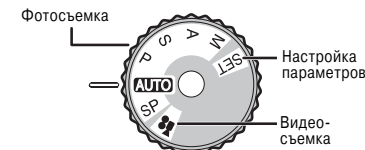

Фотосъемка

- AUTO** Автоматический режим
- SP** Тип сцены
- P** Запрограммированный автоматический режим
- S** Режим приоритета затвора
- A** Режим приоритета диафрагмы
- M** Ручной режим

Видеосъемка

- RECORD** Режим видеосъемки

Настройка параметров

- SET** Настройка параметров



- Переключение между видоискателем (EVF) и монитором (LCD)

Каждое нажатие на кнопку EVF/LCD приводит к переключению изображения между видоискателем (EVF) и ЖК-монитором (LCD). Выберите режим, наилучшим образом подходящий для съемки.

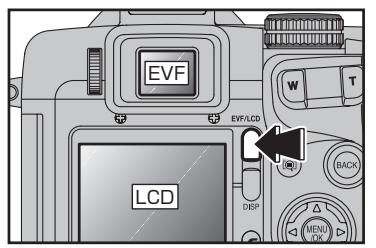

- Сетевой выключатель и селектор режима съемки/воспроизведения

Для выбора режима используйте сетевой выключатель.



- Использование «зума»



Фотосъемка: Для увеличения изображения нажмите кнопку T. Для уменьшения объекта съемки нажмите кнопку W.

Воспроизведение: Для увеличения изображения нажмите кнопку T. Чтобы вернуться к обычному изображению, нажмите кнопку W.

ОСНОВНЫЕ ФУНКЦИИ

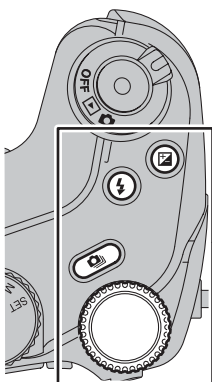

- Ручка управления
В режиме фотосъемки поворотом ручки управления Вы можете изменить программу и выполнить настройку таких параметров, как скорость затвора (выдержка) и диафрагма.

: **Компенсация экспозиции**
Удерживая в нажатом состоянии кнопку «», поворотом ручки управления выберите нужное значение.

: **Вспышка**
Поднимите вспышку, а затем, удерживая в нажатом состоянии кнопку «», поворотом ручки управления выберите нужный режим.

: **Непрерывная съемка**
Удерживая в нажатом состоянии кнопку «», поворотом ручки управления выберите нужный режим.

- Использование меню

(1) Отобразите меню.
Нажмите кнопку MENU/OK.

(2) Выберите опцию меню.
Нажимайте кнопку курсора «<<» или «>>».

(3) Установите значение.
Нажимайте кнопку курсора со стрелкой вверх или вниз.

(4) Подтвердите ввод значения.
Нажмите кнопку MENU/OK.

- Кнопка BACK
Нажимайте эту кнопку, если Вы хотите прекратить выполнение процедуры.

3 Настройте компьютер.

Windows 98/98 SE/Me/2000 Professional/Macintosh

Во время инсталляции также может потребоваться CD-ROM с операционной системой Windows. В этом случае замените диск по запросу на экране.

- Автоматически будет загружена программа FinePixViewer.



* Экран для Windows 98 SE

- На экране будет отображена иконка съемного диска и Вы сможете использовать Ваш компьютер для копирования файлов с камеры или на камеру.



Если указанные операции не будут выполнены, это означает, что на персональный компьютер не проинсталлировано соответствующее программное обеспечение и драйверы. Обратитесь к краткой инструкции по использованию программного обеспечения и выполните необходимые процедуры настройки компьютера. После этого вновь подключите камеру к компьютеру.

Windows XP

(1) В правом нижнем углу появится сообщение «Found New Hardware» (Найдено новое устройство). Это сообщение исчезнет, когда будет закончена установка параметров. Никаких дополнительных действий не требуется.



Этот шаг не требуется при последовательном подключении.

(2) В диалоговом окне AutoPlay определите параметры.

- Если программа FinePixViewer включена в список действий, которые необходимо выполнить
Выберите «Viewing images using FinePixViewer» (Просматривать изображения с помощью FinePixViewer), а затем включите опцию «Always do the selected action» (Всегда выполнять выбранное действие). (Эта опция в некоторых случаях не отображается).

Кликните левой кнопкой мыши на экранной кнопке [OK], чтобы запустить программу FinePixViewer.

- Если программа FinePixViewer не включена в список действий, которые необходимо выполнить
Выберите «Take no action», а затем включите опцию «Always do the selected action» (Всегда выполнять выбранное действие). (Эта опция в некоторых случаях не отображается).

Кликните левой кнопкой мыши на экранной кнопке [OK], чтобы запускать программу FinePixViewer вручную.

(3) В окне My Computer (Мой компьютер) появится иконка нового съемного диска.

Информация об иконках
При следующем подключении камеры иконка съемного диска и название будут заменены на другую иконку и название FinePix.

Перейдите к выполнению процедуры «Использование программы FinePixViewer», описанной на странице 103.

6.1 ПОДКЛЮЧЕНИЕ КАМЕРЫ

ИСПОЛЬЗОВАНИЕ В РЕЖИМЕ DSC

1 Настройте камеру.

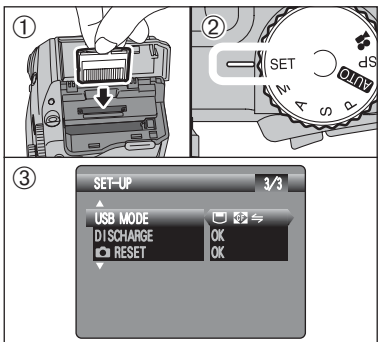

- Вставьте в камеру карту памяти, содержащую отснятые фотографии.
- Установите ручку выбора режима в положение SET, а затем установите сетевой выключатель в положение «».
- В меню SET-UP установите параметр USB MODE (РЕЖИМ USB) в положение «», а затем выключите камеру.

Для подключения к электрической сети рекомендуется использовать сетевой блок питания AC-5VH/AC-5VHS (приобретается дополнительно). Постоянная подача напряжения питания позволяет предотвратить сбои при передаче данных.

Если Вы одновременно установите в камеру карты памяти xD-Picture Card и Microdrive, изображения будут записываться на карту, выбранную с помощью параметра MEDIA (см.стр.83).

2 Подключите камеру к компьютеру.

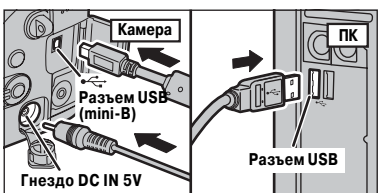

- Включите персональный компьютер.
- Используя специальный кабель с разъемом USB, подключите камеру к компьютеру.
- Установите сетевой выключатель в положение «».

Убедитесь в правильности подключения кабеля USB (Mini-B) и надежности подключения штекеров.

- Когда камера и компьютер обмениваются информацией, лампочка встроенного таймера и лампочка видоискателя поочередно мигают зеленым и оранжевым цветом.
- На экране отображается сообщение «».
- Когда используется подключение USB, режим автоматического выключения камеры не работает.

Перед заменой карты памяти всегда отключайте камеру от компьютера, выполнив процедуру, приведенную на странице 102.

Не отключайте кабель с разъемом USB (mini-B), когда камера осуществляет связь с компьютером. Если во время связи камеры с компьютером будет отключено питание, файлы на карте памяти могут быть повреждены.



- Регулятор диоптрий
Добейтесь четкого отображения изображения в видоискателе. Установите эту ручку в положение, при котором рамка автофокусировки будет отображаться наиболее четко.

- Кнопка AE-L
Когда нажата эта кнопка, экспозиция остается зафиксированной.

- Кнопка проверки фокуса
Нажатие на эту кнопку приводит к увеличению центральной части экрана. Используйте это для проверки точности фокусировки.

- Кнопка фоторежима (F)
Во время съемки: Позволяет Вам выбрать разрешение, чувствительность и параметры функции «FinePixColor».
Во время воспроизведения: Позволяет Вам определить параметры печати (DPOF).

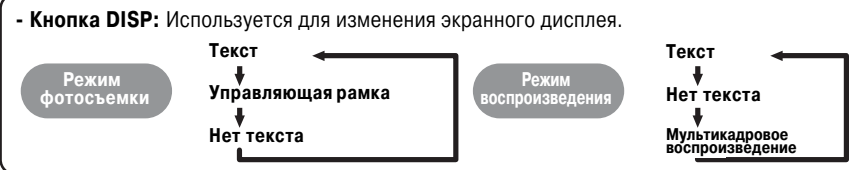

- Кнопка DISP: Используется для изменения экранного дисплея.

- Кольцо FZ
Для регулировки фокуса. Если выбран режим фокусировки S-AF или C-AF, кольцо фокусировки может использоваться вместо кнопок «зума».

- Кнопка INFO
Нажмите эту кнопку, чтобы просмотреть информацию об изображении.
Режим фотосъемки: Отображаются текущие настройки (чувствительность, четкость и т.д.).
Режим воспроизведения: Отображается информация о текущем изображении.

- Кнопка SHIFT
Используется совместно с другими кнопками для изменения параметров камеры.

- Кнопка автофокусировки «одним касанием»
Используется для однократного срабатывания автофокусировки. Также может использоваться для фокусировки вручную.

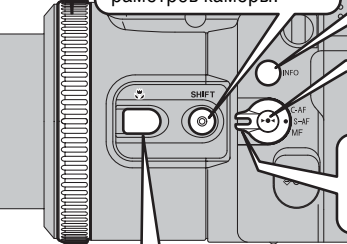

- Кнопка выбора режима фокусировки
Для переключения между режимами фокусировки: C-AF (непрерывная автофокусировка), S-AF (автофокусировка) и MF (ручная).

- Кнопка макросъемки
Используйте режим макросъемки для съемки с близкого расстояния. Нажатие на эту кнопку приводит к изменению режима в следующем порядке:
Макросъемка - супермакросъемка - макросъемка отключена (режим обычной съемки)
Фокусное расстояние:
Макросъемка 10 см - 80 см
Супермакросъемка 1 см - 20 см
Обычная съемка от 50 см до бесконечности (широкоугольная съемка), от 90 см до бесконечности (съемка в режиме телефото)

ОСНОВНЫЕ ФУНКЦИИ

- Кнопка SHIFT

Удерживая кнопку SHIFT в нажатом состоянии дольше 1 секунды, отобразите подсказку «SHIFT CONTROL». Нажав одну из приведенных ниже комбинаций кнопок, Вы можете быстро и легко получить доступ к настройке соответствующих параметров.

Функции, доступ к которым Вы можете получить, варьируются в зависимости от текущего режима. В примере ниже приведена процедура, предназначенная для режима фотосъемки.

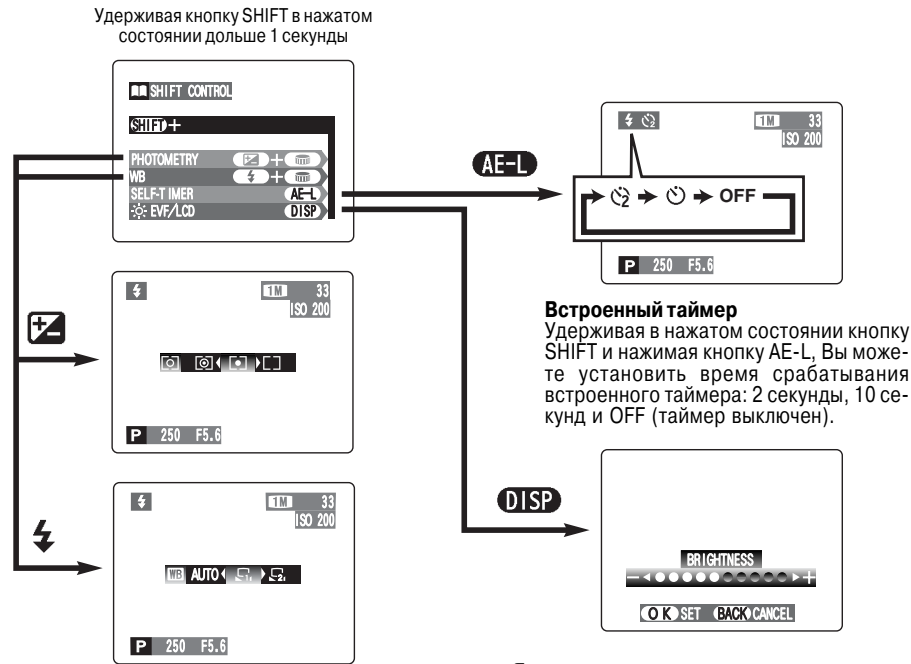

6.1.3 Подключение к компьютеру

Раздел «Подключение к компьютеру» содержит информацию о том, как подключить камеру к компьютеру с помощью специального кабеля USB, и описывает функции, которые Вы можете использовать после подключения камеры к компьютеру.

Если во время передачи данных произойдет сбой или отключение напряжения питания, информация не будет передана правильно. При подключении камеры к компьютеру всегда используйте сетевой блок питания.

При первом подключении камеры к компьютеру в соответствии с разделом 5 Вы должны проинсталлировать все программное обеспечение до подключения камеры к компьютеру.



CD-ROM
(программное обеспечение для FinePix SX)

- Если Ваш персональный компьютер поддерживает стандарт USB 2.0 (высокоскоростной USB), информация может копироваться быстрее, чем на предыдущих версиях USB.

РЕЖИМ DSC (УСТРОЙСТВО ХРАНЕНИЯ)

Этот режим обеспечивает простейший способ считывания изображений с карты памяти и сохранения изображений на карты памяти.

PC РЕЖИМ PC CAM (КАМЕРА)

Эта функция позволяет Вам организовывать видеоконференции между пользователями компьютеров, подключенных к Интернету.

- Видеоконференц-связь («PictureHello») не поддерживается компьютерами Макинтош.
- Подключение возможно только, если камера FUJIFILM поддерживает функцию PC Camera.

Для получения дополнительной информации по использованию программ обратитесь к разделу «Как пользоваться программой FinePixViewer» меню HELP на поставляемом в комплекте CD-ROM.

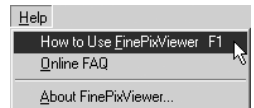

Через меню настройки параметров SET-UP Вы можете переключаться между режимами «DSC» и «PC».

6.1.1 Использование сетевого блока питания (дополнительно)

Всегда используйте сетевой блок питания AC-5VH/AC-5VHS.

Для того, чтобы избежать отключения питания в неудобное время, например, во время копирования отснятых изображений на компьютер, мы рекомендуем использовать сетевой блок питания. Использование сетевого блока питания также позволяет Вам выполнять съемку и воспроизведение изображений, не беспокоясь о разряде батареи.

Подключайте или отключайте сетевой блок питания только, когда камера выключена. Подключение или отключение сетевого блока питания, когда камера включена, приводит к кратковременному прекращению подачи питания на камеру, поэтому отснятые в этот момент изображения не будут сохранены. Невыключение камеры также может привести к повреждению карты памяти или сбоям при подключении к компьютеру.

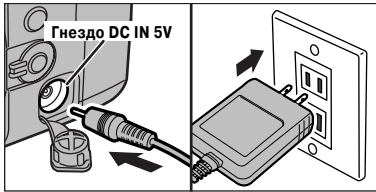

Убедитесь в том, что камера выключена. Подключите штекер сетевого блока питания к гнезду DC IN 5V, а сетевой шнур блока питания - к сетевой розетке.

- Сетевая розетка должна располагаться вблизи блока питания и должна быть легко доступна.
- Форма сетевой вилки и розетки варьируется в зависимости от страны использования.

Подключение сетевого блока питания не позволяет Вам заряжать Ni-MH-батареи питания. Для заряда Ni-MH-батарей питания используйте дополнительное зарядное устройство (см.страницу 106).

6.1.2 Подключение к телевизору

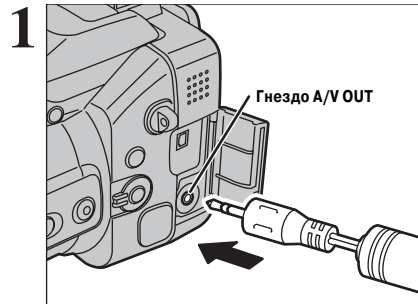

Выключите камеру и телевизор. Подключите A/V-кабель (поставляется в комплекте с камерой) к гнезду A/V-выхода камеры A/V OUT.

Если есть возможность подключения к сетевой розетке, подключите сетевой блок питания AC-5V.

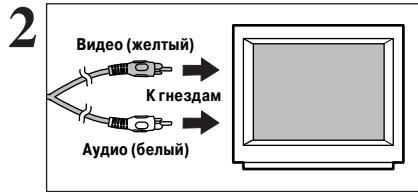

Подключите другой конец A/V-кабеля к аудио-/видеовходу телевизора. Затем включите камеру и телевизор и воспроизведите изображение обычным способом.

Для получения дополнительной информации о видеовходе телевизора обратитесь к инструкции по эксплуатации телевизора.

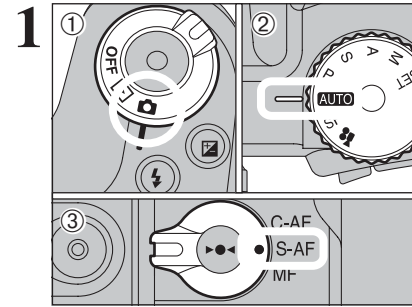

- Установите сетевой выключатель в положение «».
- Установите ручку выбора режима в положение «**AUTO**».
- Затем установите селектор режима фокусировки в положение «S-AF».

- Фокусное расстояние
 Широкоугольная съемка: От 50 см до бесконечности
 Режим телефото: От 90 см до бесконечности

Для съемки с близкого расстояния используйте режим макросъемки.

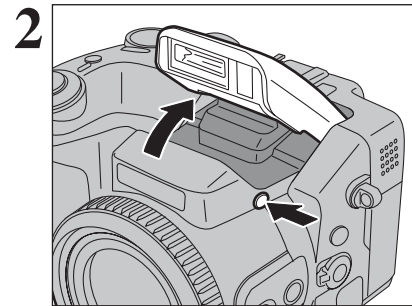

Нажмите кнопку подъема вспышки, чтобы открыть вспышку.

- Когда вспышка поднята, на время заряда вспышки изображение может пропадать и может темнеть экран. Одновременно оранжевым цветом мигает индикаторная лампочка.
- Когда Вы используете вспышку в условиях повышенной запыленности или во время снега, вспышка может отражать снежинки или присутствующие в воздухе пылинки так, что они будут видны на изображении в виде светящихся белых точек. Попробуйте выполнить съемку, используя режим принудительного отключения вспышки.

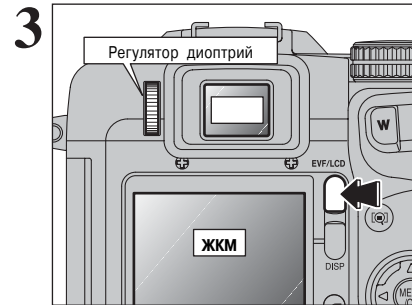

Каждое нажатие на кнопку «EVF/LCD» приводит к переключению изображения между видоискателем (EVF) и монитором (LCD). Если рамка автоматической фокусировки в видоискателе (EVF) просматривается с трудом, отрегулируйте видоискатель с помощью регулятора диоптрий.

Выбор видоискателя или ЖК-монитора сохраняется в памяти даже, если Вы измените режим или выключите камеру.

СЪЕМКА ФОТОГРАФИЙ (АВТОМАТИЧЕСКИЙ РЕЖИМ)

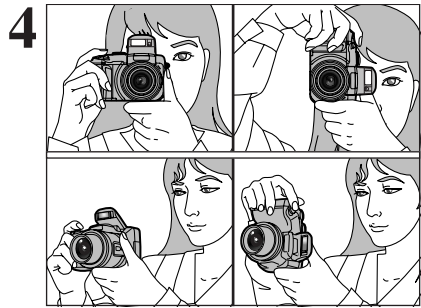

Согните руки в локтях, возьмите камеру, как показано на рисунке, и удерживайте ее обеими руками. Удерживайте камеру так, чтобы большой палец правой руки был удобно расположен для управления кнопками «зума».

- Если во время съемки фотокамера будет сдвинута (подрагивание камеры), изображение будет размыто. Чтобы избежать подрагивания камеры, особенно при съемке в темноте, когда включен режим принудительного отключения вспышки, используйте штатив.
- На нижнем крае ЖК-монитора может возникать неравномерность яркости. Это нормально и не является признаком неисправности. Это не влияет на отснятое изображение.

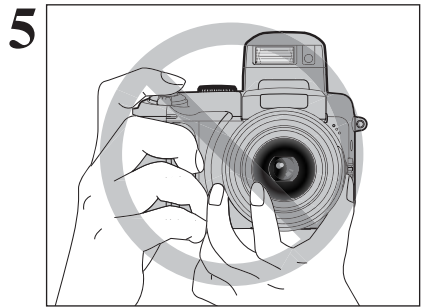

Удерживайте камеру так, чтобы пальцы или ремень не закрывали объектив, вспышку или датчик управления вспышкой. Если объектив, вспышка или датчик управления вспышкой будут закрыты пальцами или ремнем камеры, Вы не сможете достичь нужной яркости (экспозиции) кадра.

- Убедитесь в том, что объектив камеры чист. Если объектив камеры загрязнен, проведите его чистку, как описано в конце инструкции.

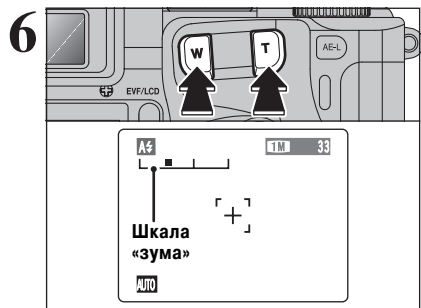

Если Вы хотите увеличить объект съемки, нажмите кнопку «Т» (телефото). Если Вы хотите увеличить угол съемки, нажмите кнопку «W» (широкоугольная съемка). Во время использования «зума» на ЖК-мониторе камеры отображается шкала «зума».

- Фокусное расстояние оптического «зума» (эквивалент 35-мм камеры)
От 35 мм до 210 мм, макс.увеличение: 6x

- При переключении между оптическим и цифровым «зумом» процесс изменения масштаба изображения кратковременно останавливается. Чтобы изменить режим «зума», нажмите кнопку еще раз.

Использование кольца FZ для регулировки «зума»

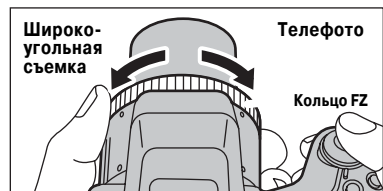

Если выбран режим фокусировки S-AF или C-AF, кольцо FZ может использоваться вместо кнопок «зума» для изменения степени увеличения изображения. Для увеличения изображения поворачивайте кольцо FZ по часовой стрелке, для уменьшения изображения - против часовой стрелки. Во время изменения масштаба изображения отображается шкала «зума».

- Кликните кнопкой мыши на экранной кнопке [Continue] (Продолжить).
 - Программное обеспечение, которое необходимо проинсталлировать, находится в папке «Applications».

- Кликните на экранной кнопке [Install (Upgrade)] (Проинсталлировать).

- Введите имя администратора и пароль, а затем кликните левой кнопкой мыши на экранной кнопке [OK].

- Появится окно инсталляции. (Инсталляция может занять несколько минут).

- Когда Вы закончите инсталляцию, кликните на экранной кнопке [Restart] (Перезагрузка).



- Из папки «Applications» запустите программу «Image Capture».

- Измените настройки программы Image Capture. (OS X 10.1.5)

(1) В «Hot plug Action» выберите «Other ...».

(OS X 10.2 и более поздние версии)

(1) В меню «Image Capture» выберите «Preferences...».

(2) В «When a camera is connected, open» выберите «Other ...».

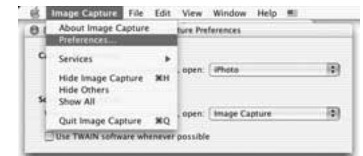

- В папке «FinePixViewer» папки «Applications» выберите «FPVBridge», а затем кликните левой кнопкой мыши на экранной кнопке «Open» (Открыть).

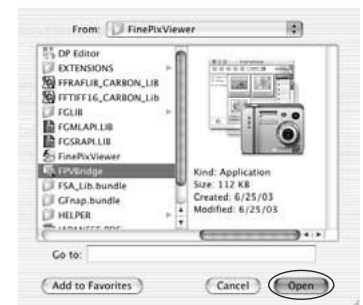

- Выйдите из программы ImageCapture.

5.4 ИНСТАЛЛЯЦИЯ В Mac OS X

В операционной системе Mac OS X могут быть проинсталлированы программы FinePixViewer и RAW FILE CONVERTER LE.

1 Включите Ваш Macintosh и загрузите операционную систему Mac OS X. Не запускайте никаких других программ.

2 Установите поставляемый в комплекте CD-ROM в привод CD-ROM. На экране автоматически появится окно «FinePix».

Если окно «FinePix» не появится автоматически, дважды кликните кнопкой мыши на иконке CD-ROM.



3 Дважды кликните кнопкой мыши на иконке «Installer for MacOS X».

4 Кликните кнопкой мыши на иконке «».



5 Введите имя администратора и пароль. Затем кликните кнопкой мыши на экранной кнопке [OK].

Окно, отображаемое в Mac OS X, немного отличается от приведенного на рисунке.



6 Кликните кнопкой мыши на экранной кнопке [Continue] (Продолжить).

7 Закройте все активные программы и кликните кнопкой мыши на экранной кнопке [Continue] (Продолжить).

8 В окне «Software License Agreement» кликните кнопкой мыши на экранной кнопке [Continue] (Продолжить).

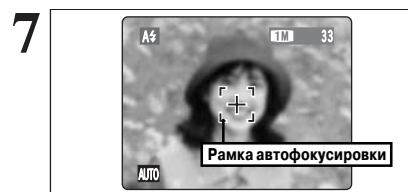

Скомпонуйте кадр так, чтобы объект съемки заполнял рамку автофокусировки полностью.

Если объект съемки не совмещается с рамкой автофокусировки, выберите режим фикс-фокуса/фиксации экспозиции.

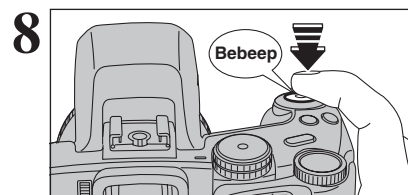

Наполовину нажмите кнопку спуска затвора. Когда Вы услышите двойной, короткий звуковой сигнал, камера сфокусируется на объекте съемки. В этот момент времени рамка автоматической фокусировки (AF) уменьшится и камера установит скорость затвора (выдержку) и диафрагму. Зеленая индикаторная лампочка прекратит мигать и начнет светиться постоянно.

Изображение, отображаемое на ЖК-мониторе перед съемкой, может отличаться по яркости, цветности и т.д. от реально записываемого изображения. Если возникнет необходимость, воспроизведите записанное изображение, чтобы проверить его.

Если камера не подает короткий двойной звуковой сигнал и на ЖК-мониторе появляется сообщение «! AF», это означает, что камера не может сфокусироваться на объекте съемки.

Когда Вы нажмете кнопку спуска затвора наполовину, видео-изображение на ЖК-мониторе будет кратковременно остановлено. Однако, это не изображение, которое будет записано.

Если на экране отобразится сообщение «! AF» (например, слишком темно для фокусировки камеры), для съемки попробуйте отступить от объекта на 2 метра.

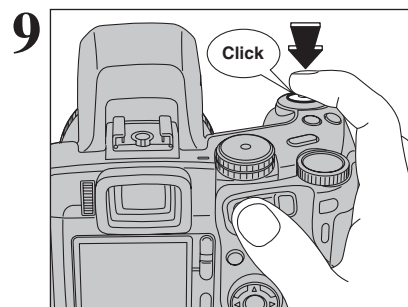

До конца нажмите кнопку спуска затвора (не отпуская после нажатия до половины). Камера подаст звуковой сигнал, выполнит съемку и запишет отснятое изображение.

Между нажатием на кнопку спуска затвора и реальной съемкой существует небольшая задержка. Если возникнет необходимость, воспроизведите отснятое изображение, чтобы проверить его.

Если Вы нажмете кнопку спуска затвора одним движением (не нажимая до половины), съемка будет выполнена без изменения рамки автоматической фокусировки.

Во время съемки индикаторная лампочка светится оранжевым цветом (камера не готова). Когда камера готова к съемке, индикаторная лампочка начинает светиться зеленым цветом.

Во время заряда вспышки индикаторная лампочка мигает оранжевым цветом. Если включен ЖК-монитор, экран может кратковременно гаснуть. Это нормально и не является признаком неисправности.

Держатель для тросика спуска затвора

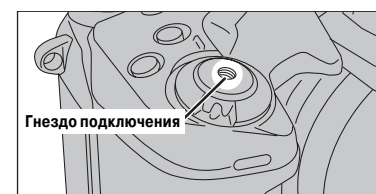

Вместе с этой камерой может использоваться тросик спуска затвора.

Вы можете предотвратить подрагивание камеры, используя штатив (приобретается отдельно) и тросик спуска затвора (приобретается отдельно).

Совместимые тросики спуска затвора:
Тросик спуска затвора, совместимый с ISO 6053:1979.

Не прилагайте избыточное усилие к тросику, подключенному к камере, т.к. это может привести к повреждению камеры.

СЪЕМКА ФОТОГРАФИЙ (АВТОМАТИЧЕСКИЙ РЕЖИМ)

■ Индикаторная лампочка видоискателя

Лампочка	Состояние камеры
Светится зеленым цветом	Камера готова к съемке.
Мигает зеленым цветом	Выполняется автоматическая фокусировка/автоматическая установка экспозиции или камера подрагивает.
Поочередно мигает зеленым и оранжевым цветами	Выполняется запись на карту памяти (камера готова к съемке).
Светится оранжевым цветом	Выполняется запись на карту памяти (камера не готова к съемке).
Мигает оранжевым цветом	Выполняется заряд вспышки (вспышка не работает).
Мигает зеленым цветом (интервал 1 с)	Камера находится в экономичном режиме.
Мигает красным цветом	- Предупреждения карты памяти. Не установлена карта памяти, не отформатирована карта памяти, неправильное форматирование, на карте установлена защита от записи, карта памяти переполнена, ошибка карты памяти. - Ошибка управления объективом.

Объекты, не подходящие для автоматической фокусировки

Несмотря на то, что камера FinePix S7000 использует точный механизм автоматической фокусировки, иногда бывает трудно или невозможно выполнить фокусировку на всех типах объектов съемки. В таких случаях изображение может быть расфокусировано.

- Очень яркие объекты, например, зеркало или кузов автомобиля.
- Объекты, съемка которых выполняется через стекло.
- Объекты, которые плохо отражают свет, например, волосы или шерсть.
- Нематериальные объекты, например, пламя или дым.
- Слишком темные объекты съемки.
- Если слишком большой контраст между объектом

съемки и фоном (например, съемка на фоне белых стен или объектов съемки, одетых в одежду цвета фона).

- Если перед объектом или позади объекта съемки находятся посторонние предметы (например, при съемке животных в клетках или людей перед деревьями).
- Объекты съемки, движущиеся с большой скоростью.

В этих условиях съемки используйте режим фикс-фокуса/фиксации экспозиции.

КОЛИЧЕСТВО ДОСТУПНЫХ СНИМКОВ

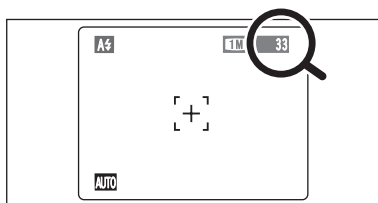

Количество доступных снимков на карте памяти отображается на экране ЖК-монитора.

- Информация об изменении качества изображения приведена далее.
- По умолчанию установлено разрешение 1М.

■ Стандартное количество снимков, которые могут быть сохранены на карте памяти

В таблице приведены стандартные значения количества доступных снимков для новой карты, отформатированной на камере. Т.к. количество записываемой информации варьируется в зависимости от типа объекта съемки, количество снимков может не уменьшаться после окончания съемки или может уменьшиться сразу на 2 кадра. Разница между стандартным количеством снимков и реальным количеством снимков увеличивается пропорционально объему памяти карты.

Качество	12М F	12М N	6М	3М	2М	1М	RAW
Разрешение	4048 × 3040		2848 × 2136	2016 × 1512	1600 × 1200	1280 × 960	4048 × 3040
DPC-16 (16 MB)	3	6	10	20	25	33	1
DPC-32 (32 MB)	6	12	20	41	50	68	2
DPC-64 (64 MB)	12	26	42	82	101	137	4
DPC-128 (128 MB)	26	52	84	166	204	275	9
DPC-256 (256 MB)	52	105	169	332	409	550	19
DPC-512 (512 MB)	105	211	339	665	818	1101	39
Microdrive 340 MB	72	144	232	459	559	752	27
Microdrive 1 GB	217	432	698	1368	1642	2190	81

5.4 ИНСТАЛЛЯЦИЯ В Mac OS X

Перед инсталляцией

■ Требования к аппаратному и программному обеспечению

Чтобы выполнить запуск этого программного обеспечения, Вы должны ознакомиться с требованиями к аппаратному и программному обеспечению, описанными ниже. Перед инсталляцией проверьте систему Вашего компьютера.

Совместимый Mac	Power Macintosh G3 ¹ , PowerBook G3 ¹ Power Macintosh G4, iMac, iBook Power Macintosh G4 Cube или PowerBook G4
Операционная система	Mac OS X (совместимая с версиями 10.1.5 - 10.2.6)
RAM (ОЗУ)	Минимум 192 МБ Минимум 256 МБ, если используется RAW FILE CONVERTER LE
Емкость жесткого диска	Требуемая для инсталляции: 200 МБ минимум Требуемая для работы: 400 МБ минимум (Если используется программа ImageMixer VCD2 for FinePix: 2 Гб и больше). Минимум 1 Гб, если используется RAW FILE CONVERTER LE
Дисплей	800 x 600 пикселей или лучше, не менее 32000 цветов (Когда используется ImageMixer VCD2 for FinePix: 1024 x 768 или лучше)
Подключение к Интернет²	- Для использования FinePix Internet Service или функции пересылки по e-mail Программы для подключения к Интернет и пересылки e-mail. - Скорость подключения: рекомендуется 56к или выше.

*1 Модели с USB-портом в качестве стандартного оснащения.

*2 Требуется для использования интернет-сервиса FinePix. Программное обеспечение может быть установлено даже, если компьютер не подключен к Интернету.

ЗАМЕЧАНИЯ

- Подключайте камеру непосредственно к Macintosh, используя специальный кабель USB (mini-B). Программное обеспечение может работать неправильно, если Вы будете использовать удлинительный кабель или подключите камеру через концентратор USB.
- Полностью вставляйте USB-разъем в гнездо, убедившись в надежности подключения. ненадежное подключение может привести к неправильной работе программы.
- Дополнительная интерфейсная плата USB не гарантируется.
- На компьютерах Macintosh, если используется программа RAW FILE CONVERTER, потребуется не менее 400 МБ виртуальной памяти. Если одновременно используются другие приложения, выделите объем памяти для этих программ.

■ Функции, которые не поддерживаются в программе FinePixViewer для Mac OS X

Функция	Комментарий
PC-камера	Не поддерживается.
Онлайновое обновление	Информация об обновлениях может быть получена с помощью опции [Support] (Поддержка) в Интернет-меню.

5.3 ИНСТАЛЛЯЦИЯ В Mac OS 9.0 - 9.2

- 10 После перезагрузки компьютера на экране появится сообщение «FinePixViewer Installation Completed» (Инсталляция программы FinePixViewer закончена). Кликните кнопкой мыши на экранной кнопке «Using FinePixViewer», чтобы просмотреть основные функции программы FinePixViewer.



- 11 Чтобы проинсталлировать Acrobat Reader, кликните кнопкой мыши на экранной кнопке «Install Acrobat Reader».

☛ Вы должны проинсталлировать программу Adobe Acrobat Reader, чтобы Вы могли прочитать инструкцию пользователя (в формате PDF). Если проинсталлирована последняя версия программы, эта инсталляция не будет выполнена.

- 12 Выполните инсталляцию в соответствии с указаниями, отображаемыми на экране.

Чтобы проинсталлировать программу Acrobat Reader позднее ...

- 1 Дважды щелкните кнопкой мыши на иконке CD-ROM «FinePix», чтобы открыть окно CD-ROM.
- 2 Дважды щелкните кнопкой мыши на папке «FinePixViewer for Mac OS9 - Acrobat Reader - English».
- 3 Дважды щелкните кнопкой мыши на файле «English Reader Installer».
- 4 Выполните инсталляцию в соответствии с указаниями на экране.

ИСПОЛЬЗОВАНИЕ ФИКС-ФОКУСА/ФИКСАЦИИ ЭКСПОЗИЦИИ

1

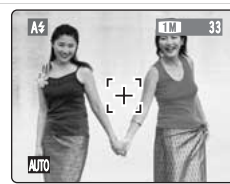

Во время съемки кадра, приведенного слева, объекты съемки не находятся в пределах рамки автофокусировки. Если съемка будет выполнена в этот момент, объекты съемки будут расфокусированы.

2

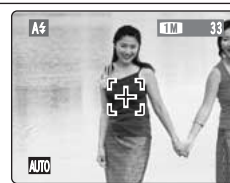

Немного переведите камеру так, чтобы один из объектов съемки находился в пределах рамки автоматической фокусировки.

3



Когда Вы нажмете кнопку спуска затвора до половины, камера подаст двойной короткий звуковой сигнал и сфокусируется на объекте съемки. В этот момент рамка автоматической фокусировки уменьшится и камера установит скорость затвора и диафрагму (зеленая индикаторная лампочка прекратит мигать и станет светиться постоянно).

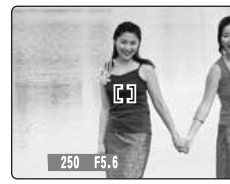

4

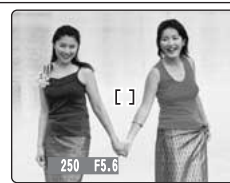

Продолжайте удерживать кнопку спуска затвора в нажатом до половины состоянии (режим фикс-фокуса/фиксации экспозиции). Скомпонуйте кадр нужным Вам образом, а затем нажмите кнопку спуска затвора до конца, не отпуская кнопку перед нажатием.



☛ До спуска затвора Вы можете переустанавливать фикс-фокус/экспозицию нужное количество раз.
☛ Функция фиксации фокусировки/экспозиции работает во всех режимах съемки и может использоваться для достижения отличных результатов съемки.

Фикс-фокус/фиксация экспозиции (AF/AE Lock)

На камере FinePix S7000 нажатие на кнопку спуска до половины приводит к фиксации параметров фокусировки и экспозиции (фиксация AF/AE). Если Вы хотите сфокусировать камеру на объекте, который располагается с одной стороны кадра, или Вы хотите установить экспозицию перед окончательной съемкой, зафиксируйте фокус и экспозицию, а затем скомпонуйте кадр нужным Вам образом. Это позволит достичь наилучших результатов съемки.

- Если Вы не можете добиться фокусировки и фикс-фокус/фиксация экспозиции не позволяют добиться правильной экспозиции

Совместите рамку автофокусировки с основным объектом съемки и примените режим фиксации экспозиции. Затем совместите рамку автофокусировки с другим объектом, находящимся на аналогичном расстоянии от камеры, нажмите кнопку спуска затвора до половины, перекомпонуйте кадр, а затем выполните съемку.

СЪЕМКА ФОТОГРАФИЙ (АВТОМАТИЧЕСКИЙ РЕЖИМ)

ИСПОЛЬЗОВАНИЕ «ЗУМА» (ОПТИЧЕСКИЙ «ЗУМ»/ЦИФРОВОЙ «ЗУМ»)

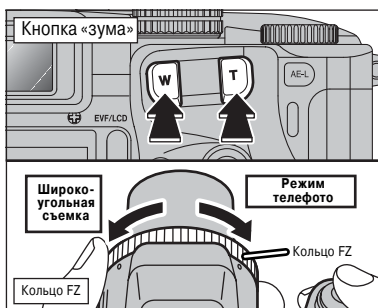

Вы можете увеличивать или уменьшать объект съемки в кадре («зум»), нажимая кнопки «зума» T и W. Для управления «зумом» также может использоваться кольцо FZ. Цифровой «зум» может использоваться в режимах качества 6M, 3M, 2M и 1M. При переключении между оптическим и цифровым «зумом» индикатор «■» останавливается. Чтобы возобновить перемещение индикатора «■», вновь нажмите ту же самую кнопку «зума».

- Цифровой «зум» не может использоваться в режиме 12M.
- Информация об изменении качества приведена далее.
- Если во время использования «зума» изображение расфокусировано, удерживайте кнопку спуска затвора в нажатом до половины состоянии, чтобы выполнить повторную фокусировку.

- Фокусное расстояние оптического «зума» *
От 35 до 210 мм, максимальное увеличение: 6x

- Фокусное расстояние цифрового «зума» *
6M: От 210 до 298 мм, максимальное увеличение: 1,4x
3M: От 210 до 422 мм, максимальное увеличение: 2,0x
2M: От 210 до 531 мм, максимальное увеличение: 2,53x
1M: От 210 до 664 мм, максимальное увеличение: 3,2x

* Эквивалент 35-мм камеры

Дисплей шкалы «зума»



Положение индикатора «■» на шкале «зума» показывает состояние «зума». Область справа от разделителя соответствует цифровому «зуму», а область слева - оптическому.

НАИЛУЧШАЯ КОМПОНОВКА КАДРА



В режиме фотосъемки Вы можете использовать функцию управляющей рамки. Каждое нажатие на кнопку DISP приводит к изменению экрана ЖК-монитора в указанном слева порядке. Нажатием на кнопку DISP отобразите управляющую рамку.

Важно

Всегда для компоновки кадра используйте функцию фиксации фокуса и экспозиции. Несоблюдение этого правила может привести к расфокусированию изображения.

Сцена

Используйте эту рамку, когда Вы хотите расположить объект съемки в центре рамки или когда Вы хотите совместить снимок с линией горизонта. Эта рамка позволяет Вам скомпоновать кадр так, чтобы зафиксировать момент фокусировки на размере объекта и общем балансе кадра.

- Управляющая рамка не записывается на изображении.
- Линии в рамке сцены грубо делят записанные пиксели на три равных части по горизонтали и вертикали. При распечатывании изображения результирующий отпечаток может быть немного смещен от рамки сцены.



5 На экране появится окно настройки инсталлятора. Кликните кнопкой мыши на экранной кнопке [Installing FinePixViewer].



Для получения дополнительной информации об установке сначала кликните кнопкой мыши на экранной кнопке [Read Me First] (Прочитай сначала) и [Using FinePixViewer] (Использование программы FinePixViewer).

6 На экране появится подтверждающее сообщение, запрашивающее дальнейшую установку. Кликните кнопкой мыши на экранной кнопке [OK].

7 На экране будет отображено лицензионное соглашение с пользователем. Внимательно прочтите это соглашение и затем, если Вы согласны с ним, кликните кнопкой мыши на экранной кнопке [Agree] (Согласен). Если Вы кликните на экранной кнопке [Disagree] (Не согласен), программа не будет проинсталлирована.

8 Выберите папку инсталляции для программы FinePixViewer.
(1) Кликните на экранной кнопке [Open] (Открыть), чтобы открыть папку инсталляции.

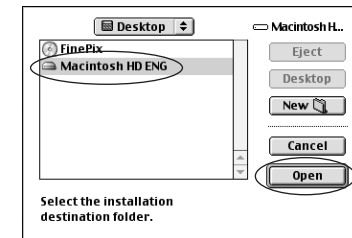

(2) Кликните кнопкой мыши на экранной кнопке [Save] (Сохранить).

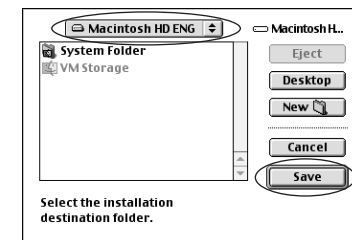

9 Проинсталлируйте программу ImageMixer VCD2 for FinePix в соответствии с указаниями, отображаемыми на экране.

5.3 ИНСТАЛЛЯЦИЯ В Mac OS 9.0 - 9.2

Перед инсталляцией

Чтобы выполнить запуск этого программного обеспечения, Вы должны ознакомиться с требованиями к аппаратному и программному обеспечению, описанными ниже. Перед началом инсталляции проверьте систему Вашего компьютера.

Совместимые Mac	Power Macintosh G3 ^{*1} , PowerBook G3 ^{*1} Power Macintosh G4, iMac, iBook Power Macintosh G4 Cube или PowerBook G4
Операционная система	Mac OS 9.0 - 9.2.2 ^{*2}
RAM (ОЗУ)	Минимум 64 МБ ^{*3} Минимум 256 МБ, если используется RAW FILE CONVERTER LE (Когда используется ImageMixer VCD2 for FinePix: 128 МБ и более)
Емкость жесткого диска	Требуемая для инсталляции: 400 МБ минимум Требуемая для работы: 600 МБ минимум (Если используется программа ImageMixer VCD2 for FinePix: 2 Гб и больше). Минимум 1 Гб, если используется RAW FILE CONVERTER LE
Дисплей	800 x 600 пикселей или лучше, 16-битный цвет или лучше (Когда используется ImageMixer VCD2 for FinePix: 1024 x 768 или лучше)
Подключение к Интернет^{*4}	- Для использования FinePix Internet Service или функции пересылки по e-mail Программы для подключения к Интернет и пересылки e-mail. - Скорость подключения: рекомендуется 56к или выше.
Звуковые функции	Динамики и микрофон

*1 Модели с USB-портом в качестве стандартного оснащения.

*2 Это программное обеспечение не будет правильно работать в операционной системе Mac OS X Classic.

*3 Если возникнет необходимость, выключите виртуальную память.

*4 Требуется для использования интернет-сервиса FinePix. Программное обеспечение может быть проинсталлировано даже, если компьютер не подключен к Интернету.

ЗАМЕЧАНИЯ

- Подключайте камеру непосредственно к Macintosh, используя специальный кабель USB (mini-B). Программное обеспечение может работать неправильно, если Вы будете использовать удлинительный кабель или подключите камеру через концентратор USB.
- Полностью вставляйте USB-разъем в гнездо, убедившись в надежности подключения. Неадекватное подключение может привести к неправильной работе программы.
- Дополнительная интерфейсная плата USB не гарантируется.
- Если одновременно используются другие приложения, выделите объем памяти для этих программ.

Активизация обмена файлами

Проверьте, включен обмен файлами или нет (File Exchange). Для того, чтобы использовать карту памяти, которая поддерживается камерой, должна быть включена утилита обмена файлами File Exchange, находящаяся в операционной системе.

- 1 Включите Ваш Macintosh и загрузите операционную систему Mac OS 9.0 - 9.2.
⚡ Не подключайте камеру к компьютеру Macintosh, пока не будет выполнена инсталляция программного обеспечения.
- 2 В панели управления Control Panel выберите Extension Manager и убедитесь в том, что включена опция File Exchange. Если опция не включена, кликните кнопкой мыши на боксе «☒», а затем перезагрузите компьютер Macintosh.
- 3 Когда Вы установите поставляемый в комплекте CD-ROM в привод CD-ROM, на экране автоматически появится окно «FinePix».
⚡ Если окно «FinePix» не появится автоматически, дважды кликните кнопкой мыши на иконке CD-ROM.
- 4 Дважды кликните кнопкой мыши на «Installer for MacOS9», чтобы запустить инсталлятор.

РЕЖИМ ВОСПРОИЗВЕДЕНИЯ

ПРОСМОТР ИЗОБРАЖЕНИЙ (ВОСПРОИЗВЕДЕНИЕ)

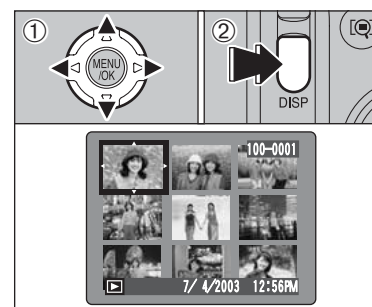
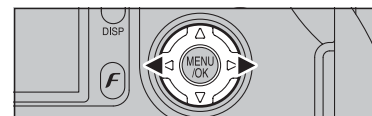
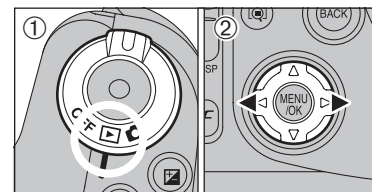

Воспроизведение одного кадра

(1) Установите сетевой выключатель в положение «▶», (2) Для пролистывания отснятых изображений Вы можете нажимать кнопку «<<» или «>>».

⚡ Когда Вы установите сетевой выключатель в положение «▶», на экране будет отображен последний отснятый кадр.

⚡ Если во время воспроизведения объектив был выдвинут и камера не используется в течение 6 секунд, с целью защиты камера задвинет объектив в корпус.

Ускоренный просмотр изображений

Вы можете ускоренно просматривать изображения вперед/назад, удерживая во время воспроизведения кнопку «<<» или «>>» в нажатом состоянии около 1 секунды.

⚡ Во время воспроизведения отображается шкала, показывающая грубое положение текущего изображения на карте памяти.

Мультикадровое воспроизведение

В режиме воспроизведения каждое нажатие на кнопку DISP приводит к переключению экрана в порядке, приведенном слева. Нажимайте на кнопку DISP до тех пор, пока на экране не появятся 9 маленьких экранов.

(1) Нажатием на многофункциональные кнопки со стрелками переместите курсор (оранжевую рамку) на нужный кадр. Нажатием на кнопки со стрелками вверх/вниз Вы можете перейти к предыдущей или следующей странице.

(2) Вы можете увеличить выбранное изображение, вновь нажав кнопку DISP.

Фотоизображения, которые могут быть просмотрены на камерен FinePix S7000

Вы можете использовать эту камеру для воспроизведения изображений, записанных на камере FinePix S7000, или изображений (за исключением некоторых несжатых изображений), записанных на других цифровых камерах FUJIFILM, поддерживающих карты памяти xD-Picture Card или Microdrive.

ПРОСМОТР ИЗОБРАЖЕНИЙ (ВОСПРОИЗВЕДЕНИЕ)

Воспроизведение одного кадра

Чтобы отменить воспроизведение с увеличением изображения, нажмите кнопку BACK.

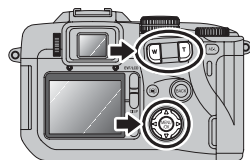

Воспроизведение с «зумом»

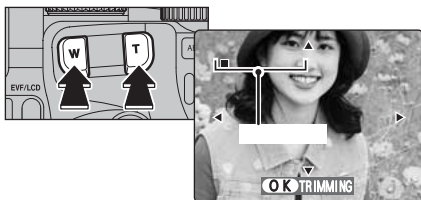

Выбор области просмотра

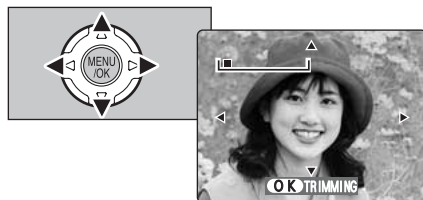

Нажатием на кнопки курсора со стрелками Вы можете выбрать область для просмотра.

Размер сохраненного изображения варьируется в зависимости от положения на шкале «зума». В режиме 1M индикатор «OK TRIMMING» отображается желтым цветом. Для файлов CCD-RAW индикатор «OK TRIMMING» не отображается и скадированные изображения не могут быть сохранены.

Во время воспроизведения (отображения) одного кадра Вы можете использовать «зум» для проверки отснятого изображения или отсечения части изображения, чтобы сохранить только нужное изображение.

- **Масштаб «зума»:**
- 12M** F, N: 4048x3040 пикселей: макс.увелич. 25x
- 6M:** 2848x2136 пикселей: макс.увелич. 18x
- 3M:** 2016x1512 пикселей: макс.увелич. 13x
- 2M:** 1600x1200 пикселей: макс.увелич. 10x
- 1M:** 1280x960 пикселей: макс.увелич. 8x

Во время воспроизведения с увеличением изображения Вы не можете использовать мультикадровое воспроизведение.

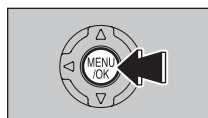

Чтобы скадировать изображение, нажмите кнопку MENU/OK.

Кадрирование изображения

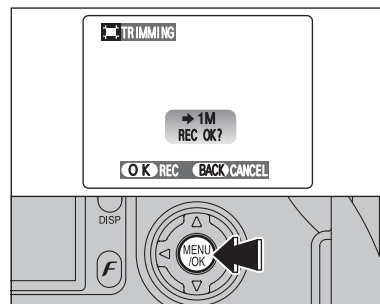

Проверьте размер сохраняемого изображения и нажмите кнопку MENU/OK. Скадированное изображение будет сохранено в виде отдельного файла.

■ Размеры изображений

6M	Режим печати снимков формата A4
3M	Режим печати снимков формата от A5 до A4
2M	Режим печати снимков формата от A6 до A5
1M	Режим печати снимков формата A6

Не подключайте камеру к персональному компьютеру до тех пор, пока не будет выполнена установка программного обеспечения.

1. Проинсталлируйте программу FinePixViewer, как описано в краткой инструкции по эксплуатации камеры FinePix S7000.

Запуск инсталлятора вручную

1. Дважды кликните на иконке «My Computer» (Мой компьютер).
2. Пользователи Windows XP должны кликнуть на My Computer в меню Start.
3. В окне «My Computer» кликните правой кнопкой мыши на «FINEPIX» (привод CD-ROM) и выберите Open (Открыть).
4. В окне CD-ROM дважды кликните левой кнопкой мыши на «SETUP» или «SETUP.exe».



- Способы отображения названий файлов различаются в зависимости от настроек компьютера.
- Расширения файлов (3 буквы, показывающие тип файла) могут отображаться, а могут и быть скрытыми.
- Текст может отображаться обычными или заглавными буквами (например, setup или SETUP).

Инсталляция других программ

На экране будут появляться сообщения об инсталляции программ NetMeeting, ImageMixer VCD2 for FinePix и WINASPI. Проинсталлируйте эти программы, соблюдая указания, отображаемые на экране. Экраны инсталляции этих программ будут отображаться на экране.

2. После перезагрузки компьютера проинсталлируйте программу DirectX, соблюдая указания на экране, а затем вновь перезагрузите компьютер. Если на компьютере уже была проинсталлирована самая последняя версия DirectX, новая инсталляция не будет выполнена.

3. После перезагрузки компьютера на экране появится сообщение «FinePixViewer Installation Completed» (Инсталляция программы FinePixViewer закончена).

5.2 ИНСТАЛЛЯЦИЯ В ОС WINDOWS

Перед инсталляцией

Чтобы выполнить запуск этого программного обеспечения, Вы должны ознакомиться с требованиями к аппаратному и программному обеспечению, описанными ниже. Перед началом инсталляции проверьте систему Вашего компьютера.

Совместимые ПК	IBM PC/AT или совместимый *1
Операционная система	Windows 98 (включая Second Edition) Windows Millenium Edition (Windows Me) Windows 2000 Professional ² Windows XP Home Edition ² Windows XP Professional ²
Процессор	Рекомендуется Pentium 200 МГц или выше (для Windows XP рекомендуется Pentium III 800 МГц или выше)
RAM (ОЗУ)	Минимум 64 МБ (для Windows XP минимум 128 МБ) Минимум 256 МБ (если используется RAW FILE CONVERTER LE)
Емкость жесткого диска	Требуемая для инсталляции: 450 МБ минимум Требуемая для работы: 600 МБ минимум (Если используется программа ImageMixer VCD2 for FinePix: 2 Гб и больше). Минимум 1 Гб, если используется RAW FILE CONVERTER LE
Дисплей	800 x 600 пикселей или лучше, 16-битный цвет или лучше (Если используется программа ImageMixer VCD2 for FinePix: 1024 x 768 пикселей)
Подключение к Интернет *3	- Для использования FinePix Internet Service, видеоконференц-связи или функции пересылки e-mail Программы для подключения к Интернет и пересылки e-mail. - Скорость подключения: рекомендуется 56к или выше.
Звуковые функции *4	Динамики, микрофон и звуковая карта.

*1 Модели с интерфейсом USB в качестве стандартного оснащения и предустановленной одной из операционных систем, описанных выше.

*2 При инсталляции программного обеспечения войдите в систему под эккаунтом «Администратор».

*3 Требуется для использования сервисов FinePix Internet Service и видеоконференц-связи. Программное обеспечение может быть проинсталлировано даже, если у Вас нет подключения к Интернет.

*4 Звуковые функции требуются для видеоконференц-связи.

ЗАМЕЧАНИЯ

- Подключайте камеру непосредственно к компьютеру, используя специальный кабель с разъемом USB (mini-B). Программное обеспечение может работать неправильно, если Вы будете использовать удлинительный кабель или подключите камеру через концентратор USB.
- Если Ваш компьютер оснащен несколькими портами USB, камера может быть подключена к любому порту.
- Полностью вставляйте USB-разъем в гнездо, убедившись в надежности подключения. Неадекватное подключение может привести к неправильной работе программы.
- Дополнительная интерфейсная плата USB не гарантируется.
- Операционные системы Windows 95 и Windows NT не могут быть использованы.
- Работа не гарантируется на домашних компьютерах или компьютерах с обновленными операционными системами.
- Если подключение к Интернет осуществляется через маршрутизатор или LAN-сервер, Вы не сможете использовать видеоконференц-связь.
- Если Вы используете Windows XP и включаете опцию «Protect my computer and network by limiting or preventing access to this computer from the Internet», видеоконференц-связь не может быть использована.
- Если Вы переустановили или удалили программу FinePixViewer, логин и пароль доступа к интернет-сервису FinePix будут стерты. Щелкните левой кнопкой мыши на экранной кнопке [Register now] (Зарегистрироваться), введите регистрационный номер пользователя и пароль и загрузите меню вновь.

РЕЖИМ ВОСПРОИЗВЕДЕНИЯ

СТИРАНИЕ ИЗОБРАЖЕНИЙ (СТИРАНИЕ КАДРА)

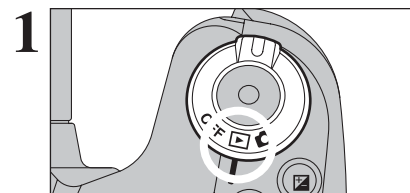

Установите сетевой переключатель в положение «▶».

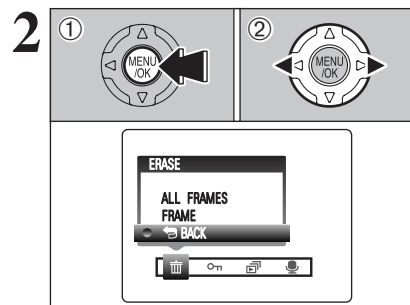

(1) Во время воспроизведения нажмите кнопку MENU/OK, чтобы отобразить меню.

(2) Нажатием на кнопку курсора «<<» или «>>» выберите «▶» ERASE.

Обратите внимание, что ошибочно стертые изображения не могут быть восстановлены. Вы должны скопировать важные файлы, которые не хотите удалять, на компьютер или другой носитель.

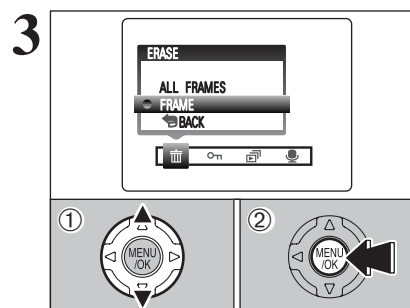

(1) Нажатием на кнопки со стрелками вверх/вниз выберите «FRAME» (КАДР).

(2) Нажмите кнопку MENU/OK, чтобы подтвердить выбор. Информация о параметре ALL FRAMES (ВСЕ КАДРЫ) приведена на странице 71.

Нажатием на кнопки со стрелками вверх/вниз выберите «BACK» и нажмите кнопку MENU/OK, чтобы вернуться в режим воспроизведения одного кадра.

Чтобы отменить стирание одного кадра, нажмите кнопку BACK.

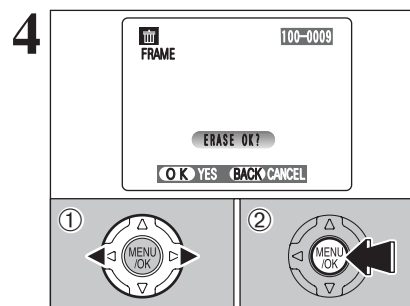

(1) Нажатием на кнопку «<<» или «>>» выберите кадр (изображение), который Вы хотите удалить.

(2) Нажмите кнопку MENU/OK, чтобы стереть выбранное изображение.

Чтобы стереть другой снимок, повторите шаги (1)-(2).

Повторное нажатие на кнопку MENU/OK приводит к стиранию следующего изображения. Будьте внимательны, не удалите по ошибке нужные изображения.

КАЧЕСТВО ИЗОБРАЖЕНИЯ

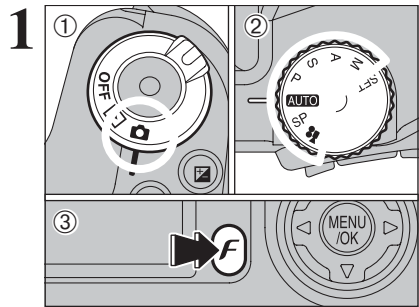

- Установите сетевой переключатель в положение «».
- Установите ручку выбора режима работы в положение, соответствующее режиму фотосъемки или видеосъемки.
- Нажмите кнопку фоторежима (F).

Установленное значение качества изображения сохраняется в памяти даже, если Вы выключите камеру или измените режим работы камеры.

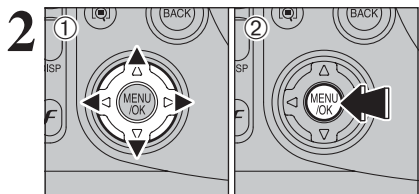

- Нажатием на кнопки со стрелками влево/вправо выберите параметр «», а затем при помощи кнопок со стрелками вверх/вниз измените значение качества изображения.
- Нажмите кнопку MENU/OK, чтобы подтвердить выбор.

Качество изображения в режиме фотосъемки

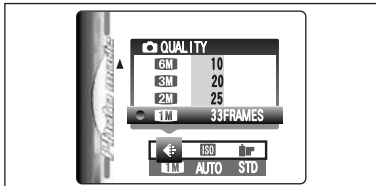

Вы можете выбрать один из 6 режимов качества. Используйте таблицу, приведенную ниже, чтобы выбрать наилучший режим в зависимости от условий съемки.

- Цифры справа от индикатора каждого режима показывают количество доступных снимков.
- Изменение качества изображения также приводит к изменению количества доступных снимков.

Качество изображения	Примеры использования
12M F (4048 × 3040)	Печать на формате A3. Для достижения наилучшего качества выбирайте режим 12M F.
12M N (4048 × 3040)	Печать на формате A3.
6M (2848 × 2136)	Печать на формате A4 или печать части изображения на формате A5 или A6.
3M (2016 × 1512)	Печать на формате A4 или A5 или печать части изображения на формате A6.
2M (1600 × 1200)	Печать на формате A5 или A6.
1M (1280 × 960)	Печать на формате A6.

Качество изображения в режиме видеосъемки



Вы можете выбрать режимы качества 640 или 320.

- Размер изображения**
 - 640 640x480 пикселей (наилучшее качество)
 - 320 320x240 пикселей (более длительное время съемки)
- Частота кадров**
 - 30 кадров в секунду (фиксированное значение)

5.1 КОМПОНЕНТЫ ПРОГРАММНОГО ОБЕСПЕЧЕНИЯ

Подключение камеры в режиме «» (стр. 100).



Подключение камеры в режиме «PC».

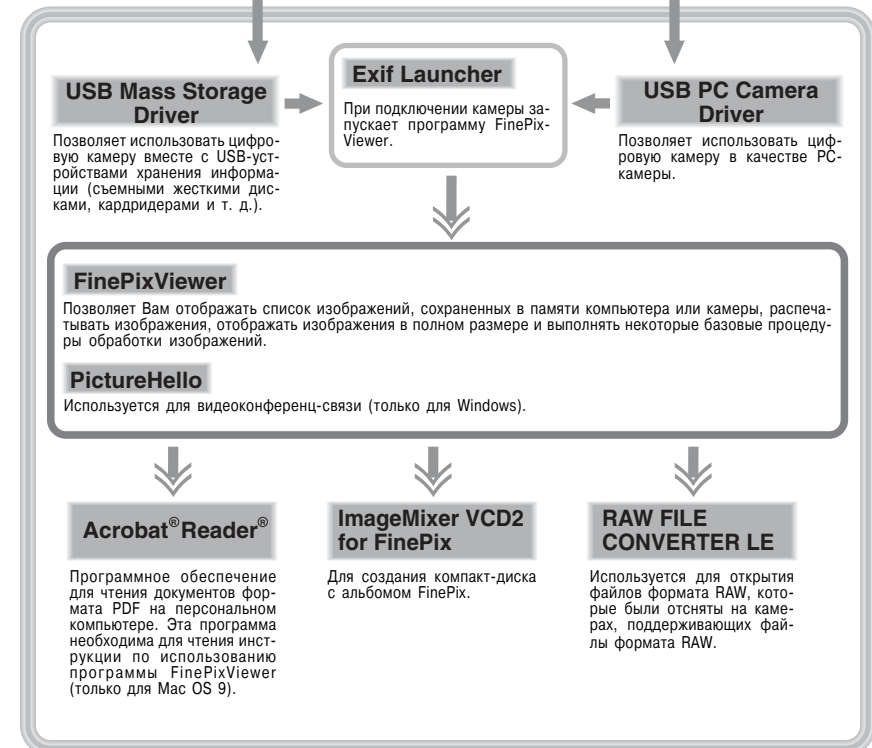

* Обратите внимание на то, что конфигурация программного обеспечения немного отличается в зависимости от операционной системы Вашего компьютера.

НАСТРОЙКА ПАРАМЕТРОВ

ПАМЯТЬ НОМЕРА КАДРА (FRAME NO.)

	< CONT. >	< RENEW >
A	0001 0005	0001 0005
B	0006 0010	0001 0005

* Для A или B используется отформатированная карта памяти xD-Picture Card.

Этот параметр определяет порядок нумерации изображений.

CONT.: Изображения сохраняются, начиная с максимального номера файла, сохраненного на последней использованной карте памяти xD-Picture Card.

RENEW: Изображения сохраняются на каждой карте xD-Picture Card, начиная с номера файла «0001».

Установка этого параметра в положение «CONT.» позволяет упростить управление файлами, обеспечивая отсутствие дублирования названий файлов при копировании изображений на персональный компьютер.

Если Вы выполните сброс параметров (восстановление заводских значений) RESET, будет установлен режим CONT. и нумерация кадров не вернется в положение «0001».

Если карта памяти содержит файлы с номерами выше, чем максимальный номер на последней использованной карте, изображения будут сохраняться, начиная с максимального номера на текущей карте памяти.



Вы можете проверить номер файла, просматривая изображение. Последние 4 цифры 7-значного номера в верхнем правом углу экрана являются номерами файлов, а 3 первые цифры показывают номер папки.

При замене карты памяти всегда выключайте камеру прежде, чем открыть крышку батарейного отсека. Если Вы откроете крышку батарейного отсека, не выключив камеру, функция памяти номера кадра не будет работать.

Нумерация кадров начинается с 0001 и заканчивается 9999. После превышения номера файла 9999 номер папки изменяется с номера 100 на номер 101. Максимальный номер 999-9999.

Отображаемый номер кадра может отличаться для изображений, снятых на других камерах.

ФОРМАТ CCD-RAW

Включение (ON) параметра CCD-RAW отключает функции обработки изображений, выполняемые камерой. По этой причине обработка изображений должна быть выполнена на персональном компьютере.

- Используйте поставляемую в комплекте программу RAW FILE CONVERTER LE для преобразования файлов формата CCD-RAW в 8-битные файлы формата TIFF со стандартными параметрами производителя.

- Используйте поставляемую в комплекте программу RAW FILE CONVERTER LE для преобразования файлов формата CCD-RAW в 16-битные файлы формата TIFF с настроенными пользователем параметрами.

* Для перестроения изображений на Вашем компьютере должна быть проинсталлирована программа FinePixViewer (записана на поставляемом в комплекте компакт-диске).

■ Функции, описанные ниже, не могут быть использованы в режиме CCD-RAW.

Во время съемки: Цифровой «зум», непрерывная съемка и фоторежим FinePix (качество изображения, ISO (чувствительность) и FinePix Color) недоступны.

Во время воспроизведения: Принудительно устанавливается качество изображения 1M (1280x960). Воспроизводимое изображение может быть увеличено до 400%, но скадированные изображения не могут быть сохранены.

F ФОТОРЕЖИМ ФОТОСЪЕМКА

ISO ЧУВСТВИТЕЛЬНОСТЬ

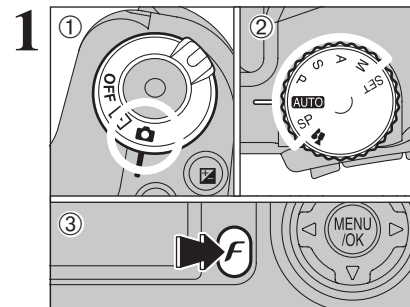

- Установите сетевой переключатель в положение «F».
- С помощью селектора режима работы выберите режим фотосъемки.
- Нажмите кнопку фоторежима (F).

В режиме видеосъемки чувствительность не может быть установлена.

Значение чувствительности сохраняется в памяти даже, если Вы выключите камеру или измените режим работы камеры.

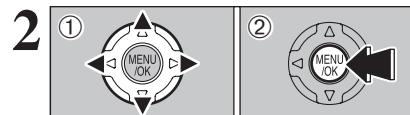

- Нажатием на кнопки со стрелками вправо/влево выберите «ISO», а затем при помощи кнопок со стрелками вверх/вниз измените значение чувствительности.
- Нажмите кнопку MENU/OK, чтобы подтвердить выбор.

- Значения

AUTO: AUTO (от 160 до 800) / 400 / 800
SP, P, S, A и M: 200 / 400 / 800

При использовании режима CCD-RAW (стр.88) Вы можете выбрать только чувствительность 200 и 400 единиц.

Выбор более высокого значения чувствительности позволяет Вам выполнять съемку в более темных условиях, но также приводит к увеличению зерна на изображении.

При съемке ночных сцен (например, ночного неба) также могут возникать подерывы изображения. Выберите значение чувствительности, наилучшим образом соответствующее условиям съемки.

Если Вы выберете автоматический режим установки чувствительности AUTO, камера автоматически будет устанавливать чувствительность в зависимости от яркости объекта съемки. Автоматический режим установки чувствительности может быть выбран в автоматическом режиме фотосъемки «AUTO».

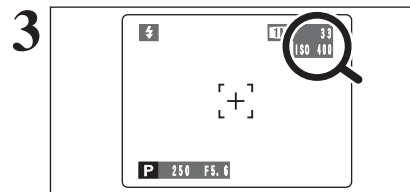

После установки чувствительности 200, 400 или 800 единиц индикатор установленного значения будет отображен на экране.

Съемка с высокой чувствительностью (800)

Если Вы выберете режим высокой чувствительности (800), автоматически будет установлено качество изображения «3М» (появится сообщение «QUALITY = 3M»).

- Фокусные расстояния цифрового «зума» (эквивалент 35-мм камеры)

2M: Приблизительно 210 мм-265 мм, макс.увеличение: 1,26x

1M: Приблизительно 210 мм-331 мм, макс.увеличение: 1,6x

- ⚡ В режиме «3М» не может быть использован цифровой «зум».
- ⚡ Режим высокой чувствительности не может быть выбран, если установлено качество изображения CCD-RAW.
- ⚡ После выбора режима высокой чувствительности количество шумов (помех) на изображении, отображаемом на ЖК-мониторе, увеличится. Однако, это нормально и не является признаком неисправности.

Установленное значение высокой чувствительности сохраняется в памяти даже, если Вы выключите камеру или измените режим работы камеры.

Настройка качества изображения в режиме высокой чувствительности

Если выбран режим высокой чувствительности, качество изображения 6M и 12M недоступны. Могут быть выбраны только режимы качества 1M, 2M и 3M.

Качество изображения и установка чувствительности

После выбора режима высокой чувствительности (800) автоматически может быть изменено качество изображения. Если Вы установите чувствительность «AUTO», «200»2 или «400», проверьте установленное качество изображения и, если необходимо, переустановите его.

Если перед установкой высокой чувствительности было выбрано качество 1M, 2M или 3M

- Нет ограничений на установку чувствительности.
Съемка с высокой чувствительностью не изменяет качество изображения.
Если выбран режим съемки с высокой чувствительностью, доступны следующие режимы качества изображения: 1M, 2M и 3M.
Если во время съемки с высокой чувствительностью будет изменено качество изображения, установка чувствительности «200» или «400» не приведет к изменению качества.

Если перед установкой высокой чувствительности было выбрано качество 6M или 12M

- Нет ограничений на установку чувствительности «200» и «400».
- Если Вы выберете режим высокой чувствительности (800), автоматически будет установлено качество изображения 3M.
Во время съемки с высокой чувствительностью, если Вы установите чувствительность «200» или «400», не изменяя качество изображения, будет установлено качество изображения, использовавшееся до выбора режима высокой чувствительности.

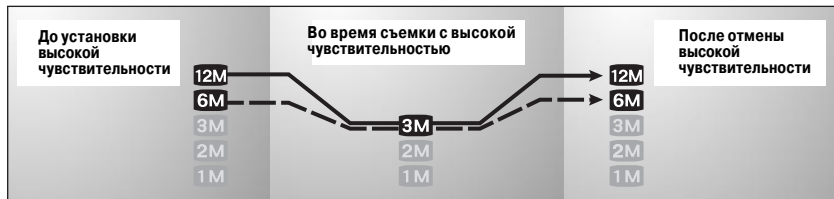

Если выбран режим съемки с высокой чувствительностью, доступно качество изображения 1M, 2M и 3M. Если во время съемки с высокой чувствительностью Вы измените качество изображения, восстановление чувствительности «200» или «400» не повлияет на качество изображения.



НАСТРОЙКА АДАПТЕРА

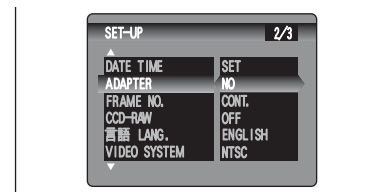

YES: Выбирайте этот режим, когда Вы используете конвертерный объектив. При выборе этого режима появляется иконка «».

NO: Выбирайте этот режим, когда конвертер не используется.

⚡ Неправильный выбор режима приводит к неправильной фокусировке камеры.

Описание конвертеров/переходного кольца

Конвертерный широкоугольный объектив WL-FX9/WL-FX9B

Этот комплект включает в себя широкоугольный конвертер и переходное кольцо и изменяет фокусное расстояние на 0,79x (эквивалент 28-мм широкоугольного объектива). Также на этот конвертер возможна установка стандартных фильтров.

- Технические характеристики широкоугольного объектива

Увеличение: 0,79x
Конфигурация объектива: 3 линзы в 3 группах
Размеры: 32 мм x 70 мм в диаметре
Вес: около 185 г
Принадлежности: удлинительное кольцо AR-FX9 (см.ниже), крышки объектива (фронтальная и тыльная), чехол для объектива

⚡ Этот объектив должен использоваться в широкоугольном режиме съемки (28-46 мм). При использовании в режиме телефото изображение будет искажено и будет не в фокусе.

⚡ Широкоугольный объектив и встроенная вспышка не могут использоваться одновременно.

Телеконвертер TL-FX9/TL-FX9B

Этот комплект состоит из телеконвертера и переходного кольца. Эта принадлежность увеличивает фокусное расстояние Вашего объектива в 1,5x (телефото: эквивалент 315 мм), не изменяя значения остановки фокуса (F-stop).

- Технические характеристики телеконвертера

Увеличение: 1,5x
Конфигурация объектива: 3 линзы в 3 группах
Размеры: 55 мм x 65 мм в диаметре
Вес: около 100 г
Принадлежности: удлинительное кольцо AR-FX9, крышки объектива (фронтальная и тыльная), чехол

⚡ Этот объектив должен использоваться в режиме «телефото».

⚡ Телеконвертер и встроенная вспышка не могут использоваться одновременно.

Переходное кольцо требуется для использования стандартных фильтров.

- Технические характеристики переходного кольца

Совместимые фильтры: стандартные фильтры диаметром 55 мм
Размеры: 58 мм (диаметр) x 39 мм
Вес: около 30 г

⚡ Не используйте больше одного фильтра одновременно.



Прикрепите переходное кольцо, конвертер и стандартный фильтр, поворачивая их в направлении стрелки.

НАСТРОЙКА ПАРАМЕТРОВ

ЭКОНОМИЧНЫЙ РЕЖИМ

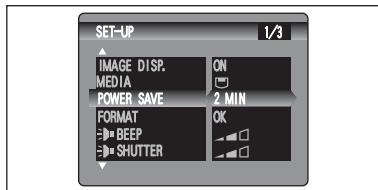

Когда включен этот режим, если камера не используется в течение 30 секунд, экран временно отключается (лампочка видоискателя (зеленая) мигает с интервалом в 1 секунду). Это сделано для того, чтобы уменьшить потребление камерой электроэнергии. Если после этого камера не будет использоваться в течение 2 или 5 минут, она автоматически выключится. Используйте эту функцию, если Вы хотите максимально эффективно использовать батарею питания.

Экономичный режим отключается во время автоматического воспроизведения, во время разряда батарей и во время использования подключения USB.

Функция отключения не работает в режимах настройки параметров или воспроизведения, однако, если камера не будет использоваться в течение установленного времени (2 или 5 минут), камера автоматически выключится.

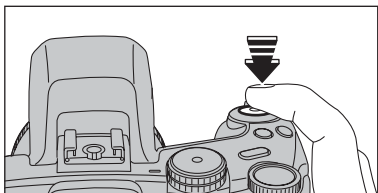

Нажатие на кнопку спуска затвора наполовину приводит к восстановлению рабочего состояния камеры.

Вы можете активизировать камеру, нажав любую другую кнопку.

Восстановление подачи питания на камеру

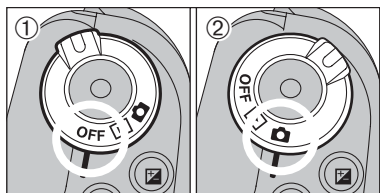

Если функция экономичного режима отключила камеру (через 2 или 5 минут):

- Установите сетевой переключатель в положение «OFF».
- Установите сетевой переключатель обратно в положение «CAM» или «M».

ФОРМАТИРОВАНИЕ (FORMAT)

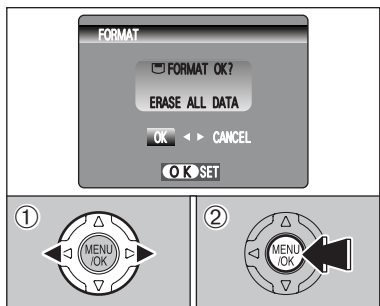

Форматирование приводит к стиранию всех кадров (включая защищенные).

Кроме этого, форматирование инициализирует карту памяти для использования в камере. Вы должны скопировать важные файлы, которые не хотите стирать, на компьютер или другую карту памяти.

- С помощью кнопок курсора со стрелками влево/вправо выберите «OK».
- Нажатие на кнопку MENU/OK приводит к стиранию всех файлов и инициализации карты памяти.

Всегда проверяйте правильность выбора карты перед форматированием.

Форматируемая карта

FORMAT OK? : xD-Picture Card

FORMAT OK? : Microdrive

F ФОТОРЕЖИМ ФОТОСЪЕМКА

FinePix COLOR

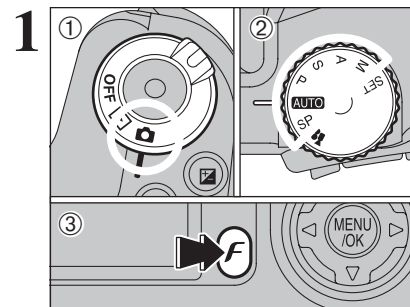

- Установите сетевой переключатель в положение «CAM».
- Установите ручку выбора режима работы в положение, соответствующее режиму фотосъемки.
- Нажмите кнопку фоторежима (F).

В режиме видеосъемки Вы не можете изменить значение параметра «FinePix COLOR».

Значение функции FinePix COLOR сохраняется в памяти даже, если Вы выключите камеру или измените положение переключателя выбора режима работы.

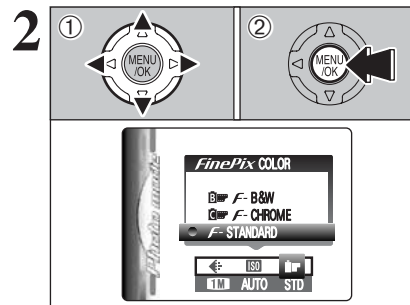

- Нажатию на кнопки со стрелками вправо/влево выберите «F-CHROME», а затем при помощи кнопок со стрелками вверх/вниз измените значение.
- Нажмите кнопку MENU/OK, чтобы подтвердить выбор.

Режим F-CHROME может иметь слабо видимый эффект при съемке некоторых типов объектов, например, при портретной съемке.

Т.к. эффекты изображения варьируются в зависимости от снимаемой сцены, съемка должна быть выполняться как в стандартном, так и в этом режиме. Обратите внимание на то, что Вы можете не увидеть разницы на ЖК-мониторе.

Для снимков, снятых в режиме F-CHROME или F-B&W, на принтерах, совместимых с Exif, функция автоматической настройки качества будет отключена.

F-STANDARD (STD)	Стандартные значения контрастности и насыщенности цвета.
F-CHROME (CHR)	Устанавливается высокая контрастность и насыщенность цвета.
F-B&W (B&W)	В этом режиме цвета снятого изображения преобразовываются в черно-белый вид.

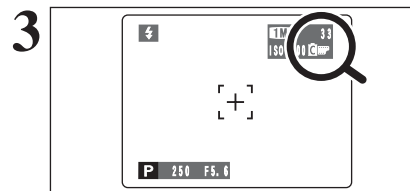

При выборе режима F-CHROME или F-B&W на экране отображается соответствующий индикатор.

F-CHROME:

F-B&W:

ФОКУСИРОВКА (РАССТОЯНИЕ СЪЕМКИ)

Расстояние от объекта съемки до камеры называется расстоянием съемки. Если расстояние съемки установлено правильно и изображение выглядит четко, значит, изображение сфокусировано.

Три способа фокусировки

Доступны 3 способа фокусировки: (1) S-AF (автоматическая фокусировка), (2) C-AF (непрерывная автоматическая фокусировка) и (3) MF (ручная фокусировка).

S-AF: Используйте режим S-AF для обычной съемки. В этом режиме камера фокусируется при каждом нажатии на кнопку спуска затвора до половины.

Датчик автофокусировки

Камера FinePix S7000 использует внешний датчик автофокусировки, который обеспечивает более быструю автофокусировку по сравнению с предыдущими моделями. Внешний датчик автофокусировки не работает, когда используется режим макро- и супермакросъемки, цифровой «зум», фокусировка AREA или C-AF, а также выбран режим ADAPTER-YES. Если внешний датчик автофокусировки загрязнен, камера будет фокусироваться дольше.

C-AF: Используйте режим C-AF при съемке движущихся объектов. Когда выбран этот режим, камера непрерывно фокусируется по центру экрана. См.стр.49.

MF: Фокусировка выполняется вручную с помощью кольца фокусировки. См.стр.48.

Причины возникновения ошибок фокусировки и способы их устранения

Причина	Способ устранения
Объект не в рамке автофокусировки.	Используйте фикс-фокус (режим фокусировки: AF (CENTER)*1 или MF).
Объект не подходит для автофокусировки.	Используйте фикс-фокус (режим фокусировки: AF (CENTER)*1 или MF).
Объект вне пределов расстояния съемки.	Включите или выключите режим макросъемки (*2).
Объект движется слишком быстро.	Используйте ручную фокусировку (MF).

*1 Съемка с использованием фикс-фокуса



Объект съемки — Выполните «захват» объекта. — Перекомпонуйте кадр и выполните съемку.

*2 Включение/выключение режима макросъемки



Объекты, которые не подходят для автоматической фокусировки

- Очень яркие объекты, например, зеркало или кузов автомобиля.
- Объекты, съемка которых выполняется через стекло.
- Объекты, которые плохо отражают свет, например, волосы или шерсть.
- Нематериальные объекты, например, пламя или дым.
- Слишком темные объекты съемки.
- Если слишком маленький контраст между объектом съемки и фоном (например, съемка на фоне белых стен или объектов съемки, одетых в одежду цвета фона).
- Если перед объектом или позади объекта съемки находятся посторонние предметы (например, при съемке животных в клетках или людей перед деревьями).
- Объекты съемки, движущиеся с большой скоростью.
- Если в центре изображения располагается высококонтрастный объект (но не объект съемки).

НАСТРОЙКА ПАРАМЕТРОВ

Предпросмотр с увеличением изображения

Вы можете увеличить изображение предварительного просмотра для проверки деталей, если выберете режим PREVIEW.

(1) Нажатием на кнопку «зум» «Т» или «W» увеличите или уменьшите изображение.

(2) Нажатием на кнопки со стрелками выберите другую часть изображения.

- ⚠ Вы не можете записать скадрированную часть изображения.
- ⚠ Эта операция аналогична операции воспроизведения с увеличением изображения.

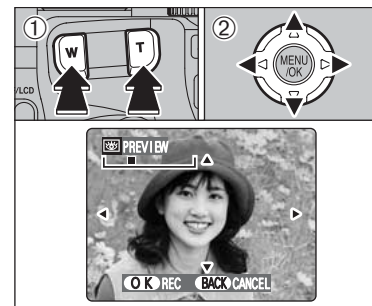

Отображение информации об отснятом изображении

Информация об изображении может быть проверена, когда выбран режим PREVIEW.

Информация об изображении может быть отображена нажатием на кнопку INFO.

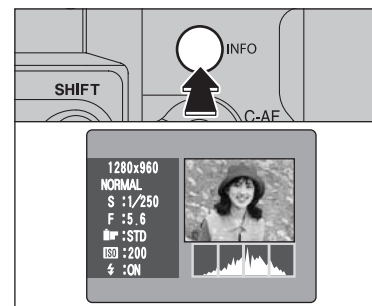

Проверка изображения

Если выбран режим PREVIEW, Вы можете проверять изображения, отснятые в режимах верхней и финальной 5-кадровой непрерывной съемки или в режиме автообрекетинга.

Однако, Вы не сможете увеличить изображения предварительного просмотра.

(1) Вы можете проверить изображения, нажимая кнопку со стрелкой влево или вправо.

(2) Чтобы записать все изображения, нажмите кнопку MENU/OK.

- ⚠ Если Вы не хотите записывать ни одно из изображений, нажмите кнопку BACK.

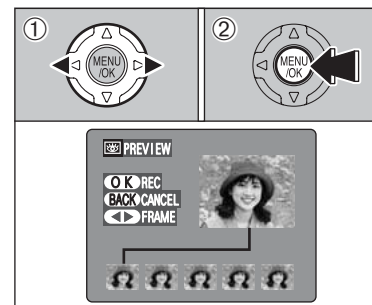

НАСТРОЙКА ПАРАМЕТРОВ

2

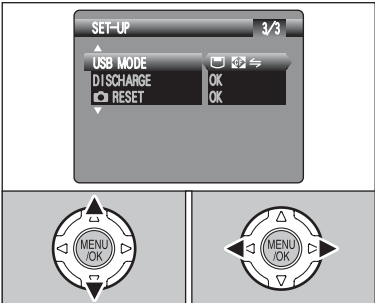

При помощи кнопок со стрелками вверх/вниз выберите опцию (параметр) меню, а затем, нажимая на кнопки со стрелками влево/вправо, измените значение выбранного параметра.

⚡ Чтобы выбрать параметры «FORMAT», «DATE/TIME», «DISCHARGE» и «RESET», нажмите кнопку со стрелкой вправо.

ОТОБРАЖЕНИЕ ОТСНЯТЫХ ИЗОБРАЖЕНИЙ

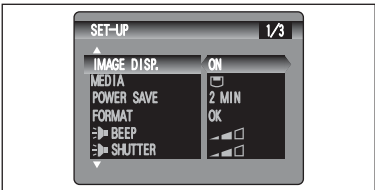

Вы можете использовать параметр IMAGE DISPLAY, чтобы определить, каким образом отображать отснятые изображения после съемки.

⚡ В режиме длительной непрерывной съемки отснятые изображения не отображаются.

⚡ Даже, если в режимах верхней и финальной 5-кадровой съемки или автоматического брэкетинга Вы выключите (OFF) этот параметр, изображение будет отображаться в течение установленного времени, а затем будет автоматически записано.

ON: Отснятое изображение отображается в течение 2 секунд, а затем автоматически записывается.

OFF: Отснятое изображение автоматически записывается, не отображаясь на экране.

PREVIEW: Отснятое изображение отображается, а затем Вы можете выбрать, записывать это изображение или нет.

- Чтобы записать изображение, нажмите кнопку MENU/OK.

- Нажмите кнопку BACK, чтобы отменить запись.

Вы также можете увеличить изображение предпросмотра.

⚡ Если выбран режим ON, цветовые оттенки отображаемого изображения могут незначительно отличаться от оттенков реально записанного изображения.

ФУНКЦИИ ФОТОСЪЕМКИ

ЭКСПОЗИЦИЯ (СКОРОСТЬ ЗАТВОРА И ДИАФРАГМА)

Под экспозицией подразумевается свет, который попадает на матрицу (CCD) или общее количество захваченного света, определяющее яркость изображения.

Экспозиция определяется комбинацией диафрагмы и скорости затвора. В режиме автоматической установки экспозиции (AE) камера автоматически определяет правильную экспозицию, учитывая такие факторы как яркость объекта и чувствительность (ISO).



График слева показывает, как можно изменять диафрагму и скорость затвора, чтобы поддерживать один и тот же уровень экспозиции.

- Если диафрагма уменьшится на один шаг, скорость затвора также будет уменьшена на 1 шаг (точка переместится вверх и влево).

- Если диафрагма увеличится на один шаг, скорость затвора также увеличится на 1 шаг (точка переместится вниз и вправо).

- Комбинации, которые приводят к выходу значений диафрагмы и скорости затвора за пределы доступных значений, не могут быть выбраны (белые точки).

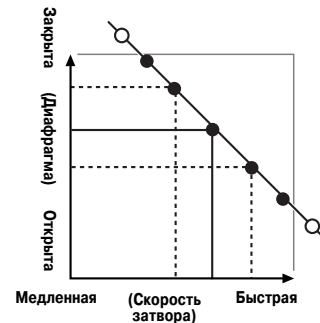
- В режимах фотосъемки P, S и A легко выбрать нужные значения экспозиции вдоль этой линии.

- Выбор значений, располагающихся на параллельной линии, что приводит к изменению яркости отснятого изображения, называется компенсацией экспозиции.

Если Вы не можете добиться правильной экспозиции

Фиксация экспозиции: Определяет и фиксирует экспозицию в назначенной точке. Для съемки с фиксацией экспозиции используйте следующую процедуру: Нажмите кнопку «AE-L» (установка и фиксация экспозиции). - Наполовину нажмите кнопку спуска затвора (установка и фиксация фокуса). - Нажмите кнопку спуска затвора до конца (съемка).



Компенсация экспозиции:

Эта функция использует уровень экспозиции, установленный функцией AE в качестве нулевого (0), а после этого высветляет (+) или затемняет (-) изображение. Выбрав режим автобрэкетинга, Вы можете снять три кадра, один из которых недоэкспонирован (-), второй снят с экспозицией 0, а третий - переэкспонирован (+).

Скорость затвора

При съемке быстро движущегося объекта Вы можете либо «остановить движение», либо «создать ощущение движения», отрегулировав скорость затвора.



Останавливает движение объекта.



Слева остаются следы движения объекта.

Диафрагма

Отрегулировав диафрагму, Вы можете изменить глубину фокусировки (глубину поля).



Область впереди и позади объекта во время съемки также будут в фокусе.



Фон будет расфокусирован.

СЪЕМКА ФОТОГРАФИЙ - ВЫБОР РЕЖИМОВ

При выборе режимов и настройке параметров камеры принимайте во внимание тип сцены, которую Вы собираетесь фотографировать, и тип изображения, которого Вы хотите достичь. Общая процедура выбора режимов/настройки параметров приведена ниже.

1 Выберите режим фотосъемки

- AUTO** Все параметры, кроме параметров качества изображения, чувствительности (ISO) и FinePix Color, определяются камерой.
- SP** Выберите наилучший тип сцены (ПОРТРЕТ, ПЕЙЗАЖ, СПОРТ или НОЧЬ) в соответствии со снимаемой сценой.
- P, S, A** Позволяют Вам изменить диафрагму или скорость затвора так, чтобы действие в кадре было остановлено, чтобы поддерживалось движение объекта съемки, или так, чтобы фон был не в фокусе.
- M** Позволяет Вам настроить все параметры камеры самостоятельно.
Режим видеосъемки (съемка видеоклипа).

2 Определите требуемые параметры фотосъемки

- ⚡** Вспышка: Используйте вспышку для съемки в условиях пониженной освещенности или на контровом освещении.
- 📷** Макросъемка/📷 супермакросъемка: Используйте при съемке с близкого расстояния.
- AE-L** Фиксация экспозиции: Фиксация параметров экспозиции.
- ☒** Компенсация экспозиции: Используя автоматическую экспозицию в качестве нулевого значения (0), эта функция позволяет высветлить (+) или затенить (-) снимок.
- 📹** Непрерывная съемка: Позволяет Вам выполнить съемку серии кадров или использовать автоматический брэкетинг (с компенсацией экспозиции).

3 Выполните съемку (проверьте экспозицию и фокусировку - скомпонуйте кадр - нажмите кнопку спуска затвора до конца).

Для настройки прочих параметров камеры Вы можете использовать меню. Таблица, приведенная ниже, содержит несколько примеров. Вы можете добиться любого количества эффектов, эффективно используя параметры камеры.

Чтобы достичь такого результата	Пример настроек
Чтобы усилить эффект движения объекта съемки	Установите ручку выбора режима работы в положение «S» и выберите малую скорость затвора. (Чтобы предотвратить подрагивание камеры, используйте штатив).
Чтобы остановить движение объекта съемки	Установите ручку выбора режима работы в положение «S» и выберите быстрый затвор.
Чтобы выделить объект съемки на расфокусированном фоне	Установите ручку выбора режима работы в положение «A» и выберите широкую диафрагму.
Чтобы добиться очень большой глубины фокусировки	Установите ручку выбора режима работы в положение «A» и выберите узкую диафрагму.
Чтобы предотвратить уход оттенков в красное или синее, вызванный источником освещения	В меню фотосъемки измените настройки баланса белого.
Чтобы предотвратить переэкспонирование или недоэкспонирование объекта съемки и качественно отображать текстуры объекта съемки.	Используйте компенсацию экспозиции. Выбирайте (+), если фон слишком светлый, и (-), если фон темный.

МЕНЮ НАСТРОЙКИ ПАРАМЕТРОВ

■ Опции меню настройки параметров SET-UP

Параметр	Дисплей	По умолчанию	Описание
IMAGE DISP.	ON/OFF/PREVIEW	ON	Эта опция определяет, отображать отснятое изображение или нет на экране проверки изображения.
MEDIA	📷 (xD-Picture Card) 📷 (Microdrive)	📷	Позволяет выбрать используемую карту памяти, когда одновременно установлены карты xD-Picture Card и Microdrive.
POWER SAVE	2 MIN/5MIN/OFF	2 MIN	Эта опция позволяет Вам установить режим автоматического отключения ЖК-монитора, если камера не используется в течение 30 секунд. Подробности на странице 86.
FORMAT	OK	-	Стирание всех файлов. Подробности на странице 86.
🔊 BEEP	OFF/1/2/3	2	Установка громкости тонального сигнала, подтверждающего нажатие на кнопку.
🔊 SHUTTER	OFF/1/2/3	2	Установка громкости сигнала затвора.
DATE/TIME	SET	-	Используйте этот параметр для установки даты и времени.
ADAPTER	YES/NO	NO	Выбирайте эту опцию, когда используется конвертерный объектив. Подробности на странице 87.
FRAME NO.	CONT./RENEW	CONT.	Этот параметр определяет, последовательно ли присваивать номера файлов или начинать нумерацию заново.
CCD-RAW	OFF/ON	OFF	Установка качества изображения CCD-RAW. Т.к. в режиме CCD-RAW обработка изображений не выполняется, выполните обработку изображений на компьютере.
言語/LANG.	日本語/ENGLISH/ FRANCAIS/DEUTSCH/ ESPAÑOL/中文	ENGLISH	Выбор языка отображения сообщений на экране (японский, английский, французский, немецкий, испанский или китайский).
VIDEO SYSTEM	NTSC/PAL	-	Определяет тип видеосигнала на выходе (NTSC или PAL).
USB MODE	📷📶/📷PC	📷📶	Выбор функции, когда камера подключена к персональному компьютеру. Подробности на странице 99.
DISCHARGE	OK	-	Разряд перезаряжаемых батарей питания. См. страницу 109.
📷RESET	OK	-	Эта функция используется для восстановления стандартных (заводских) значений всех параметров, кроме даты и времени, языка и видеосигнала на выходе. Нажатие на кнопку «>» приводит к отображению подтверждающего экрана. Чтобы выполнить сброс параметров, нажмите кнопку MENU/OK.

SET ИСПОЛЬЗОВАНИЕ ЭКРАНА НАСТРОЙКИ ПАРАМЕТРОВ

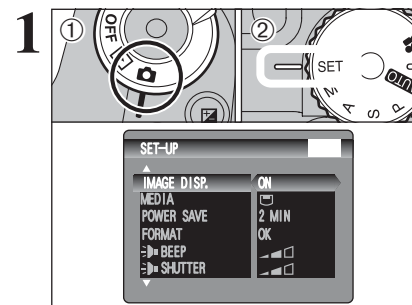

- (1) Установите сетевой выключатель в положение «F».
- (2) Установите ручку выбора режима в положение «SET», чтобы отобразить меню настройки параметров.

⚡ Всегда при замене батарей питания выключайте камеру. Открытие крышки батарейного отсека или отключение сетевого блока питания, не выключая камеры, может привести к сбросу и установке заводских значений параметров.

СБРОС ВСЕХ ПАРАМЕТРОВ DPOF

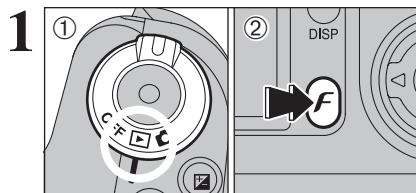

(1) Установите сетевой переключатель в положение «▶».
(2) Нажмите кнопку фоторежима (F).

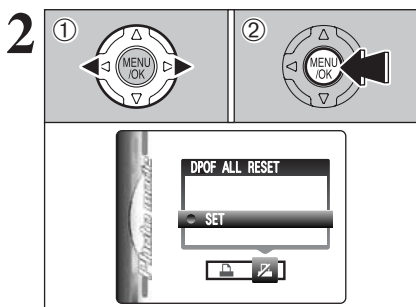

(1) Нажатием на кнопку «<» или «>» выберите «DPOF ALL RESET».
(2) Нажмите кнопку MENU/OK.

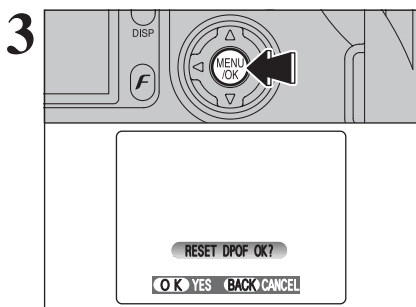

Появится подтверждающее сообщение. Чтобы выполнить сброс всех параметров DPOF, нажмите кнопку MENU/OK (или кнопку (F)).

Список функций, доступных в каждом режиме

Функция	Режим фотосъемки	SP					P	S	A	M	📷
		AUTO	Portrait	Landscape	Sports	Night scene					
⚡ Вспышка	📷 Автоматическая вспышка	ДА	ДА	НЕТ	ДА	НЕТ	НЕТ	НЕТ	НЕТ	НЕТ	НЕТ
	👁️ Подавление эффекта красных глаз	ДА	ДА	НЕТ	НЕТ	НЕТ	ДА	ДА	ДА	ДА	НЕТ
	⚡ Принудительное включение вспышки	ДА	ДА	НЕТ	ДА	НЕТ	ДА	ДА	ДА	ДА	НЕТ
	⏸️ Замедленная синхровспышка	НЕТ	ДА	НЕТ	НЕТ	ДА	ДА	НЕТ	ДА	НЕТ	НЕТ
	📷 Красные глаза+медленный затвор	НЕТ	ДА	НЕТ	НЕТ	ДА	ДА	НЕТ	ДА	НЕТ	НЕТ
🌸 Макро-/ 📷 супермакросъемка	ДА	НЕТ	НЕТ	НЕТ	НЕТ	ДА	ДА	ДА	ДА	НЕТ	
AE-L	Фиксация экспозиции	ДА	ДА			ДА	ДА	ДА	НЕТ	НЕТ	
☑️	Компенсация экспозиции	НЕТ	НЕТ			ДА	ДА	ДА	НЕТ	НЕТ	
Режим фокусировки (S-AF/MF/C-AF)		ДА	ДА			ДА	ДА	ДА	ДА	НЕТ	
📷 Непрерывная съемка	📷 Верхняя 5-кадровая	ДА	ДА			ДА	ДА	ДА	ДА	НЕТ	
	📷 Автобракетинг	НЕТ	НЕТ			ДА	ДА	ДА	ДА	НЕТ	
	📷 Финальная 5-кадровая	ДА	ДА			ДА	ДА	ДА	ДА	НЕТ	
	📷 Длительная (до 40 кадров)	ДА	НЕТ			НЕТ	НЕТ	НЕТ	НЕТ	НЕТ	

- В режиме непрерывной съемки и супермакросъемки вспышка не может использоваться.
- Длительная непрерывная съемка и съемка с высокой чувствительностью не могут использоваться одновременно.

Список опций меню, доступных в каждом режиме

Функция	По умолчанию	AUTO	SP					P	S	A	M	📷		
			AUTO	Portrait	Landscape	Sports	Night scene							
Фоторежим FinePix	📷 Качество изображения	1M	ДА	ДА					ДА	ДА	ДА	ДА	ДА ¹	
	ISO Чувствительность (ISO)	AUTO *2	ДА	ДА					ДА	ДА	ДА	ДА	НЕТ	
	📷 FinePix COLOR	F-STANDARD	ДА	ДА					ДА	ДА	ДА	ДА	НЕТ	
Меню фотосъемки	🕒 Встроенный таймер	OFF	ДА	ДА					ДА	ДА	ДА	ДА	НЕТ	
	WB Баланс белого	AUTO	НЕТ	НЕТ					ДА	ДА	ДА	ДА	НЕТ	
	📷 Режим автофокусировки	📷 MULTI	CENTER	НЕТ	НЕТ					ДА	ДА	ДА	ДА	НЕТ
		📷 CENTER	CENTER	НЕТ	НЕТ					ДА	ДА	ДА	ДА	НЕТ
		📷 AREA	CENTER	НЕТ	НЕТ					ДА	ДА	ДА	ДА	НЕТ
	[O] Фотометрия	MULTI	НЕТ	НЕТ					ДА	ДА	ДА	ДА	НЕТ	
	📷 Бракетинг	±1/3EV	НЕТ	НЕТ					ДА	ДА	ДА	ДА	НЕТ	
	📷 Четкость	NORMAL	НЕТ	НЕТ					ДА	ДА	ДА	ДА	НЕТ	
	📷 Мультиэкспозиция	OFF	НЕТ	НЕТ					ДА	ДА	ДА	ДА	НЕТ	
	⚡ Регулировка яркости вспышки	0	НЕТ	НЕТ					ДА	ДА	ДА	ДА	НЕТ	
📷 Внешняя вспышка	OFF	НЕТ	НЕТ					ДА	ДА	ДА	ДА	НЕТ		

*1 По умолчанию установлен режим 640x480 пикселей.
*2 Режим AUTO может быть установлен только в режиме «AUTO».
- Съемка с высокой чувствительностью не может быть использована одновременно с длительной непрерывной съемкой.
- Функции непрерывной автофокусировки (C-AF) и функция автофокусировки по области (AREA) не могут быть использованы одновременно.

AUTO АВТОМАТИЧЕСКИЙ РЕЖИМ/SP ТИП СЦЕНЫ

АВТОМАТИЧЕСКИЙ РЕЖИМ

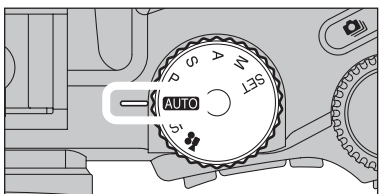

Установите ручку выбора режима в положение «AUTO». Это самый простой режим съемки фотографий, который может быть использован в большинстве условий съемки.

SP ТИП СЦЕНЫ

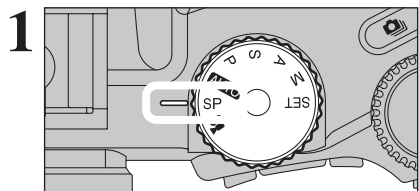

1 Установите ручку выбора режима работы в положение «SP». Этот режим позволяет установить опции, адаптированные к различным типам снимаемых сцен. Выберите один из 4 типов сцены (👤, 🏔️, 🏃, или 🌃).

Режим макросъемки не может использоваться ни с одним из типов сцен (SP).

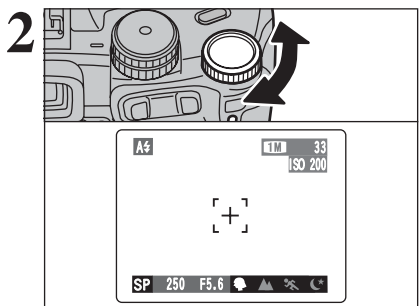

2 Поворотом ручки управления выберите нужный тип сцены.

	Описание	Режимы вспышки
👤 Портрет	Наилучший режим для портретной съемки. Портретный режим позволяет получить изображения мягкого тона с естественными цветами кожи.	A $\frac{1}{2}$ / \odot / $\frac{1}{2}$ / S $\frac{1}{2}$ / slow
🏔️ Пейзаж	Используйте этот режим для съемки в дневное время. Режим «Пейзаж» обеспечивает качественную, чистую съемку зданий, гор и т.д.	Вспышка недоступна Если вспышка поднята, на дисплее появится индикатор « Ⓢ ».
🏃 Спорт	Используйте этот режим для съемки спортивных соревнований. В этом режиме съемки используются высокие скорости затвора.	A $\frac{1}{2}$ / $\frac{1}{2}$
🌃 Ночная сцена	Используйте этот режим для съемок в ночное или вечернее время. Этот режим позволяет Вам выполнять съемку, при которой приоритет отдается медленным скоростям затвора (до 3 секунд). Чтобы предотвратить подрагивание камеры, всегда используйте штатив.	S $\frac{1}{2}$ / slow

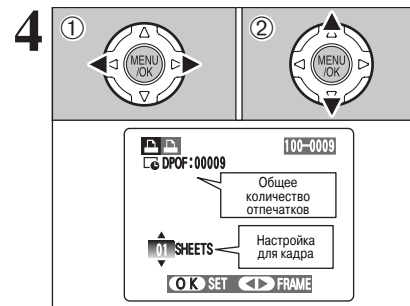

(1) Нажатием на кнопку «<<» или «>>» отобразите снимок, для которого Вы хотите определить параметры DPOF.
(2) При помощи кнопок со стрелками вверх/вниз установите количество копий кадра (максимум 99), которые необходимо отпечатать. Для кадров, которые Вы не хотите печатать, установите количество отпечатков 0. Чтобы определить другие параметры DPOF, повторите шаги (1) и (2).

- С одной карты памяти Вы можете заказать печать до 999 кадров.
- Параметры DPOF не могут быть установлены для видеоклипов или файлов CCD-RAW.

Если во время установки параметров Вы нажмете кнопку BACK, все новые установленные значения будут отменены. Если существовали предыдущие параметры DPOF, будут отменены только выполненные изменения.

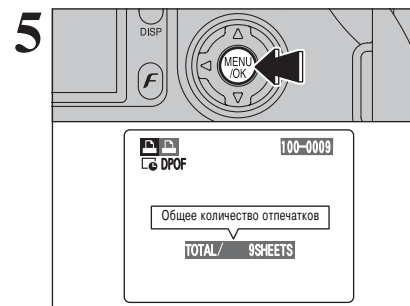

5 Всегда по окончании настройки параметров нажимайте кнопку MENU/OK. Если Вы нажмете кнопку BACK, параметры DPOF не будут определены.

Отмена настроек DPOF для кадра

Чтобы отменить настройку DPOF для выбранного кадра, выполните шаги 1-3, а затем:
(1) Нажатием на кнопку со стрелкой влево или вправо выберите кадр (файл), настройку DPOF которого Вы хотите отменить.
(2) Установите количество отпечатков 0 (ноль). Чтобы отменить настройку DPOF для другого кадра (файла), повторите шаги (1) и (2).
Нажмите кнопку MENU/OK (или кнопку (F)), чтобы закончить настройку.

ВЫБОР КАДРА

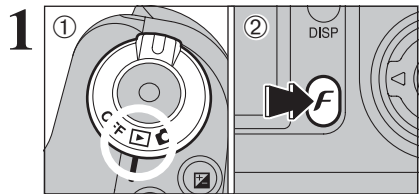

- Установите сетевой переключатель в положение «F».
- Нажмите кнопку фоторежима (F).

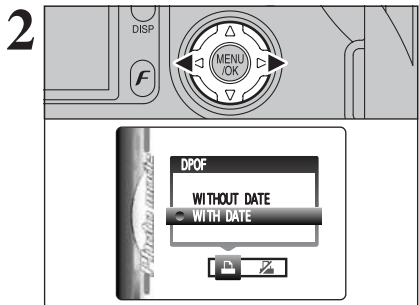

Нажатием на кнопку «<<» или «>>» выберите «DPOF».

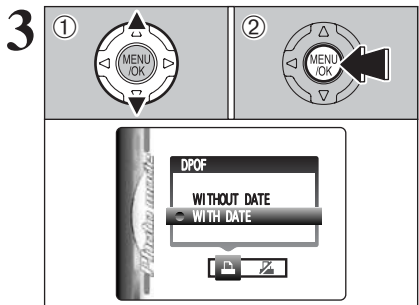

- С помощью кнопок со стрелками вверх/вниз выберите «WITH DATE» (С ДАТОЙ) или «WITHOUT DATE» (БЕЗ ДАТЫ). Если Вы выберете режим «WITH DATE», на фотографиях будет отпечатана дата.
- Нажмите кнопку MENU/OK.

Если Вы выберете режим WITH DATE, Вы сможете отпечатывать на снимках дату, когда будете пользоваться услугой печати или принтером, совместимым с DPOF (в некоторых случаях, в зависимости от характеристик принтера дата может не печататься).

Если параметры DPOF были определены на другой камере

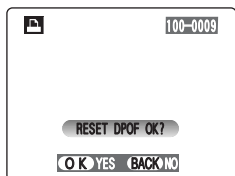

Если кадр содержит параметры DPOF, которые были определены на другой камере, на ЖК-мониторе отобразится сообщение «RESET DPOF OK?». Нажатие на кнопку MENU/OK (или кнопку «F») приводит к стиранию всех параметров DPOF, установленных для каждого снимка. После этого Вы должны вновь определить параметры DPOF для каждого кадра.

Нажатие на кнопку BACK оставляет предыдущие значения параметров DPOF неизменными.

P ЗАПРОГРАММИРОВАННЫЙ АВТОМАТИЧЕСКИЙ РЕЖИМ

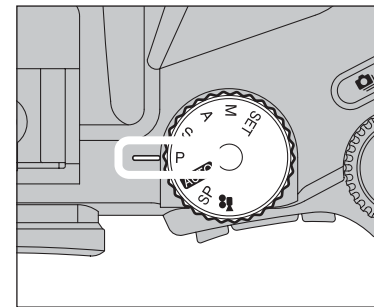

Установите ручку выбора режима в положение «P». Это автоматический режим, который позволяет Вам определять любые параметры, кроме скорости затвора и диафрагмы. Это позволит Вам выполнять съемку относительно простым способом, аналогичным режиму приоритета затвора и режима приоритета диафрагмы.

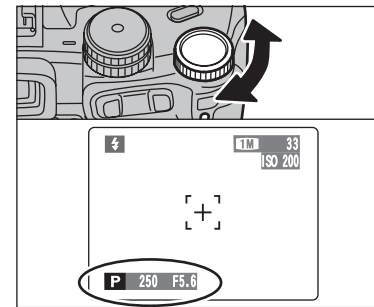

Смещение программы (Program Shift)

Поворотом ручки управления Вы выбирать различные комбинации скорости затвора и диафрагмы, не изменяя экспозиции, простым нажатием на кнопки со стрелками вверх/вниз. Когда камера находится в режиме Program Shift, индикаторы скорости затвора и диафрагмы будут отображаться желтым цветом.

Функция смещения программы будет автоматически отменена в следующих ситуациях:

- если будет изменен режим фотосъемки.
- если Вы поднимете вспышку.
- если в главном меню Вы установите параметр EXTERNAL FLASH (внешняя вспышка) в положение ON (ВКЛ).
- если Вы переключите камеру в режим воспроизведения.
- если Вы выключите камеру.

Дисплей скорости затвора и диафрагмы

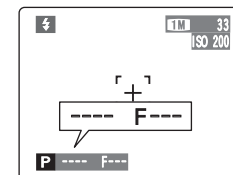

Если яркость объекта съемки выходит за пределы области измерения яркости камеры, на экране вместо индикаторов скорости затвора и диафрагмы появятся индикаторы «---».

S АВТОМАТИЧЕСКИЙ РЕЖИМ С ПРИОРИТЕТОМ ЗАТВОРА

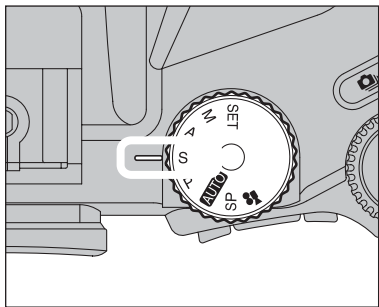

Установите ручку выбора режима в положение «S». Это автоматический режим, позволяющий Вам установить скорость затвора. Вы можете использовать этот режим для получения снимков, «останавливающих» движение (большие скорости затвора) или создания впечатления движения (малые скорости затвора).

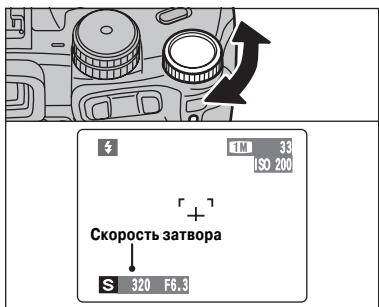

Установка скорости затвора

Поворотом ручки управления Вы можете выбрать нужную скорость затвора.

- Значения скорости затвора
от 3 секунд до 1/1000 секунды с шагом 1/3 EV

Дисплей установки скорости затвора и диафрагмы

Переэкспонирование

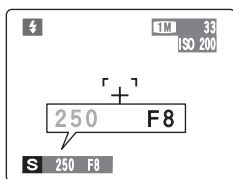

В переэкспонированных сценах индикатор диафрагмы (F8) отображается красным цветом. Если это произойдет, выберите более высокую (быструю) скорость затвора (до 1/1000 секунды).

Недоэкспонирование

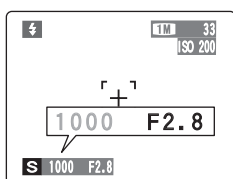

В недоэкспонированных сценах индикатор диафрагмы (F2.8) отображается красным цветом. Если это произойдет, выберите более медленную скорость затвора (до 3 секунд).

Сбой измерения

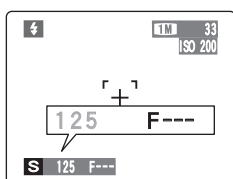

Если яркость объекта съемки находится за пределами диапазона измерения яркости камеры, на дисплее вместо индикатора скорости затвора появится индикатор «F---». Если это произойдет, нажмите кнопку спуска затвора до половины, чтобы вновь измерить уровень освещенности и отобразить значение.

КАК ОПРЕДЕЛИТЬ ПАРАМЕТРЫ ПЕЧАТИ (DPOF)



DPOF («Цифровой формат управления печатью») представляет собой формат, который используется для установки характеристик печати при записи изображений, отснятых на цифровой камере, на носитель информации (например, карту xD-Picture Card или Microdrive). Записанные характеристики включают в себя информацию о том, какие снимки будут отпечатаны.

Этот раздел подробно описывает, каким образом Вы можете распечатать снимки с Вашей камеры FinePix S7000.

На камере FinePix S7000 Вы можете установить режим печати только одного отпечатка каждого изображения.

- Помните о том, что некоторые принтеры не поддерживают печать дат и времени на фотографиях или определение количества отпечатков.

- Обратите внимание на то, что при выборе снимков на экране могут отображаться предупреждения, приведенные ниже.

DPOF SPECIFIED. ERASE OK ?

DPOF SPECIFIED. ERASE ALL OK ?

Когда Вы стираете изображение, одновременно удаляются параметры DPOF для этого изображения.

RESET DPOF OK ?

Если Вы установите карту памяти, которая содержит кадры, для которых параметры печати определены на другой камере, эти параметры печати будут отменены и заменены новыми.

DPOF FILE ERROR

На одной карте памяти могут быть определены не более 999 снимков.

ВОСПРОИЗВЕДЕНИЕ ГОЛОСОВЫХ ЗАГОЛОВКОВ

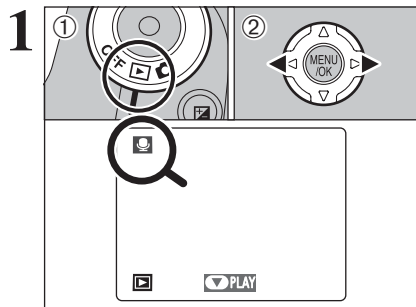

(1) Установите сетевой переключатель в положение «▶».
(2) Нажатием на кнопки со стрелками влево/вправо выберите файл изображения с голосовым заголовком.

⚠ Вы не можете воспроизводить голосовые заголовки, используя режим мультикадрового воспроизведения. Для выбора режима воспроизведения одного кадра используйте кнопку DISP.

Файлы голосовых заголовков маркируются символом «🗣».

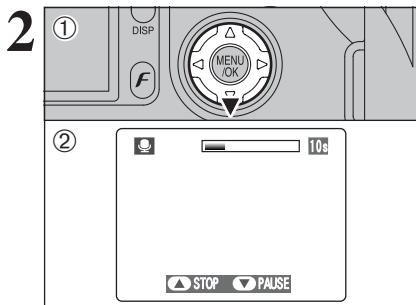

(1) Нажатием на кнопку со стрелкой вниз включите воспроизведение голосового заголовка.
(2) На экране будет отображаться время воспроизведения и шкала состояния воспроизведения.

⚠ Если звук прослушивается с трудом, отрегулируйте громкость звучания.

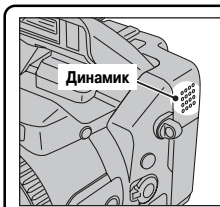

Не блокируйте динамик фотокамеры.

■ Воспроизведение голосовых заголовков

	Выполнение	Описание
Воспроизведение		После окончания воспроизведения голосового заголовка будет прекращено.
Пауза/возобновление воспроизведения		Нажатие на кнопку во время воспроизведения приводит к остановке воспроизведения. Повторное нажатие возобновляет воспроизведение.
Остановка		Останавливает воспроизведение. * Нажатие на кнопку «<<» или «>>», когда воспроизведение заголовка остановлено, приводит к возврату на предыдущий файл или переходу на следующий файл соответственно.
Ускоренное прослушивание	Назад Вперед	Во время воспроизведения нажмите кнопку «>>», чтобы выполнить перемотку вперед; кнопку «<<» - назад. * Эти кнопки не функционируют в режиме паузы воспроизведения.

Совместимые файлы голосовых заголовков

Фотокамера FinePix S7000 позволяет воспроизводить файлы голосовых заголовков, записанные на этой камере, и файлы голосовых заголовков продолжительностью не более 30 секунд, которые были записаны на цифровой камере FUJIFILM.

A АВТОМАТИЧЕСКИЙ РЕЖИМ С ПРИОРИТЕТОМ ДИАФРАГМЫ

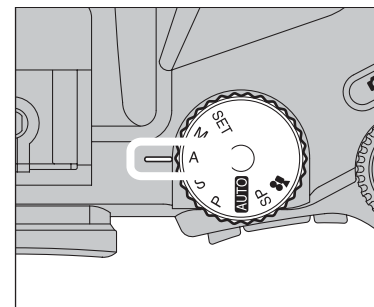

Установите ручку выбора режима работы в положение «А». Это автоматический режим, который позволяет Вам устанавливать диафрагму. Вы можете использовать этот режим для съемки изображений с размытым фоном (широкая диафрагма) или с четким фоном и объектом съемки (узкая диафрагма).

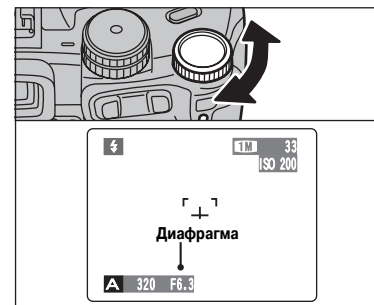

Установка диафрагмы

Вы можете установить значение диафрагмы поворотом ручки управления.

- Значения диафрагмы

От F2.8 до F8 с шагом 1/3 EV

Дисплей установки скорости затвора и диафрагмы

Переэкспонирование

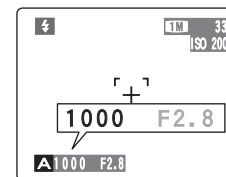

В переэкспонированных сценах индикатор скорости затвора (1/1000 секунды) отображается красным цветом. Если это произойдет, выберите более широкую диафрагму (до F8).

Недоэкспонирование

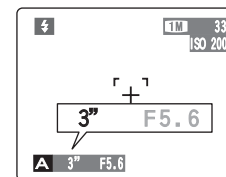

В недоэкспонированных сценах индикатор скорости затвора отображается красным цветом. Если это произойдет, выберите меньшее значение диафрагмы (до F2.8).

Сбой измерения

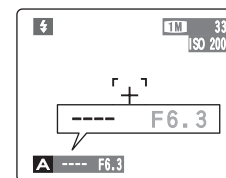

Если яркость объекта съемки находится за пределами диапазона измерения яркости камеры, на дисплее вместо индикатора диафрагмы появится индикатор «----». Если это произойдет, нажмите кнопку спуска затвора до половины, чтобы вновь измерить уровень освещенности и отобразить значение.

М РУЧНОЙ РЕЖИМ

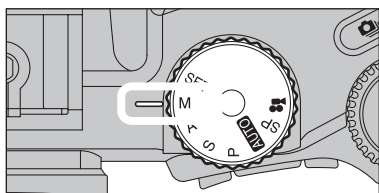

Установите ручку выбора режима работы в положение М. В ручном режиме Вы можете установить любую скорость затвора и диафрагму.

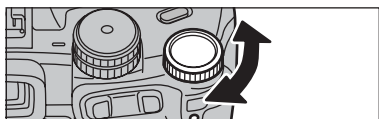

Выбор скорости затвора

Поворотом ручки управления Вы можете выбрать скорость затвора. Выбор режима «В» (лампа) позволяет выполнять съемку при освещении лампами. В этом режиме затвор остается открытым, пока нажата кнопка спуска затвора (до 15 секунд).

- Значения скорости затвора

От 15 секунд до 1/10000 секунды с шагом 1/3 EV
Режим Bulb (В)

- ⚡ Чтобы предотвратить подрагивание камеры используйте штатив или тросик спуска затвора.
- ⚡ При съемке с длинной экспозицией на изображении могут появиться помехи (зерно).
- ⚡ Если съемка выполняется с быстрым затвором (1/2000 секунды), на изображении могут возникать белые полосы.
- ⚡ Если будет установлена скорость затвора быстрее 1/2000 секунды, изображение может выглядеть темным даже при использовании вспышки.

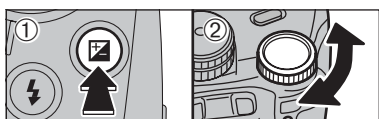
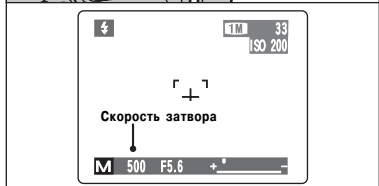

Установка диафрагмы

(1) Удерживая в нажатом состоянии кнопку компенсации экспозиции «», (2) поворотом ручки управления установите требуемое значение диафрагмы.

- Значения диафрагмы

От F2.8 до F8 с шагом 1/3 EV

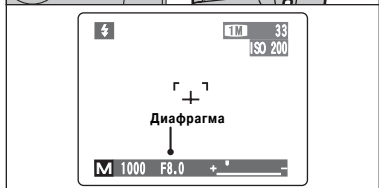

Индикатор экспозиции

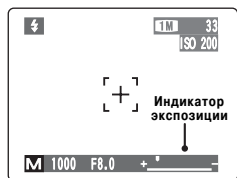

Используйте индикатор экспозиции на экране в качестве подсказки при установке экспозиции. Если яркость изображения находится за пределами диапазона измерения яркости камеры, индикатор переместится в направлении (+), показывая, что изображение будет переэкспонировано (индикатор (+) станет желтого цвета), или в направлении (-), показывая, что изображение будет недоэкспонировано (индикатор (-) станет желтого цвета).

5

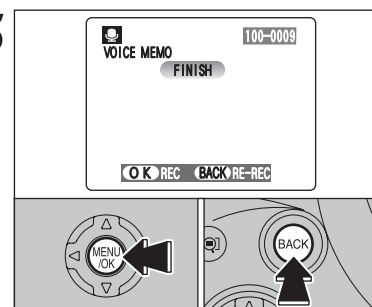

Когда Вы запишете 30 секунд комментариев, будет отображено сообщение FINISH (КОНЕЦ).
Чтобы закончить запись: Нажмите кнопку MENU/OK.
Чтобы переписать комментарии заново: Нажмите кнопку BACK.

Если для изображения уже записан голосовой заголовок

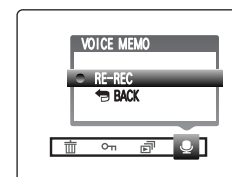

Если Вы выберете изображение, для которого уже записан голосовой заголовок, на экране появится меню, с помощью которого Вы можете выбрать: записывать или нет голосовой заголовок.

⚡ Если на экране появится сообщение «PROTECTED FRAME» (ЗАЩИЩЕННЫЙ КАДР), снимите защиту кадра.

ЗАПИСЬ ГОЛОСОВЫХ ЗАГОЛОВКОВ

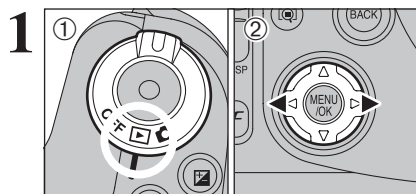

Вы можете добавить к фотоизображениям голосовые заголовки.

Формат записи звука: WAVE, формат записи PCM
Размер звукового файла: около 480 Кб (для 30-секундного голосового заголовка)

(1) Установите сетевой переключатель в положение «▶».
 (2) При помощи кнопок со стрелками влево/вправо выберите изображение, к которому Вы хотите добавить голосовой заголовок.

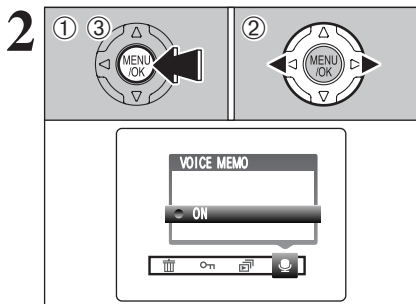

(1) Чтобы отобразить меню, нажмите кнопку MENU/OK.
 (2) Нажатием на кнопки со стрелками влево/вправо выберите «▶» VOICE MEMO.
 (3) Нажмите кнопку MENU/OK.

⚡ Голосовые заголовки не могут быть записаны для видеоклипов.
 ⚡ Если на экране появится сообщение «PROTECTED FRAME», снимите защиту кадра.

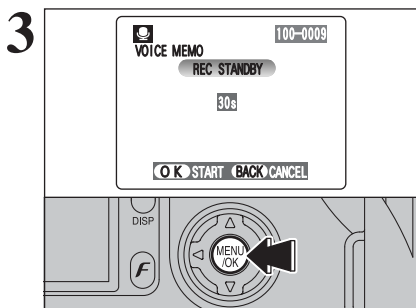

На ЖК-мониторе будет отображено сообщение «REC STANDBY». Нажмите кнопку MENU/OK, чтобы начать запись.

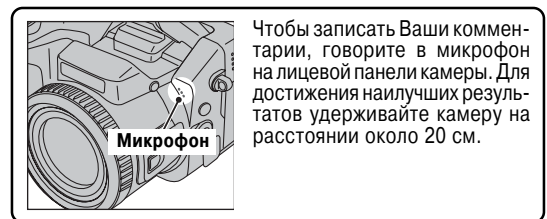

Чтобы записать Ваши комментарии, говорите в микрофон на лицевой панели камеры. Для достижения наилучших результатов удерживайте камеру на расстоянии около 20 см.



Во время записи комментариев отображается оставшееся время и мигает лампочка встроенного таймера. Когда оставшееся время достигнет 5 секунд, лампочка встроенного таймера начнет мигать еще быстрее.

⚡ Чтобы прекратить запись комментариев, нажмите кнопку MENU/OK.

СЪЕМКА СО ВСПЫШКОЙ (AUTO, SP (кроме ▲), P, S, A, M)

Вы можете выбрать любой из 6 режимов работы вспышки в соответствии с типом кадра.

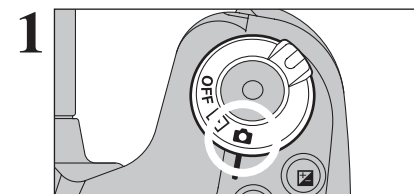

Установите сетевой выключатель в положение «▶».

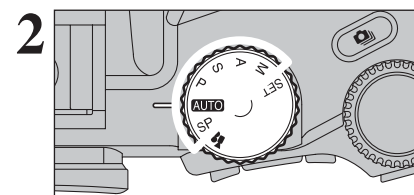

Установите переключатель режима работы в положение режима фотосъемки.

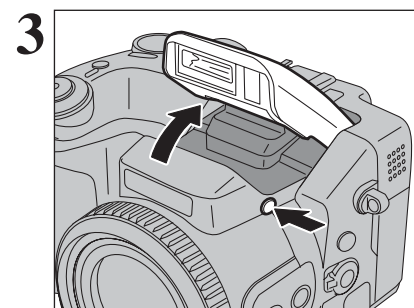

Нажмите кнопку подъема вспышки, чтобы поднять вспышку.
- Эффективное расстояние действия вспышки (AUTO)
 Режим широкоугольной съемки: от 0,3 м до 8,5 м
 Режим телефото: от 0,9 м до 7,9 м

⚡ Если установлена скорость затвора выше 1/1000 секунды, изображение может быть темным даже, если Вы будете использовать вспышку.
 ⚡ Когда Вы вспышка поднята или Вы используете вспышку для съемки, во время заряда вспышки изображение может исчезать и может гаснуть монитор.

Принудительное отключение вспышки

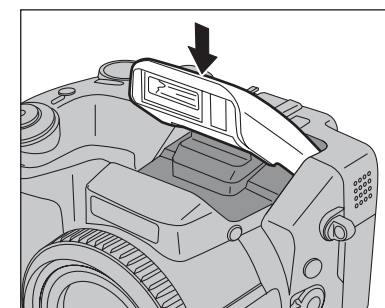

Нажатие на вспышку вниз приводит к принудительному отключению вспышки. Используйте этот режим с использованием внутреннего освещения при съемке через стекло, а также при съемке в театрах или на спортивных соревнованиях в закрытых помещениях, где расстояние съемки слишком велико для эффективной работы вспышки. Когда Вы используете режим принудительного отключения вспышки, функция автоматической установки баланса белого срабатывает так, что естественные цвета достигаются благодаря рассеянию окружающего света.

⚡ Если в условиях пониженной освещенности Вы будете использовать режим принудительного отключения вспышки, воспользуйтесь штативом, чтобы избежать подрагивания камеры во время съемки.

⚡ СЪЕМКА СО ВСПЫШКОЙ (AUTO, SP (кроме ▲), P, S, A, M)

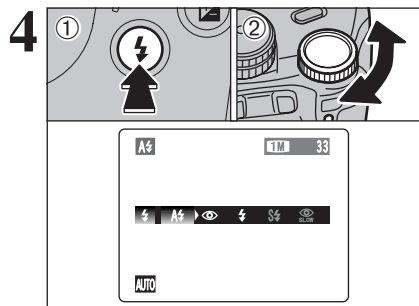

- (1) Удерживайте в нажатом состоянии кнопку «⚡».
- (2) Поворотом ручки управления выберите нужный режим работы вспышки.

В зависимости от выбранного режима фотосъемки количество доступных режимов работы вспышки ограничено.

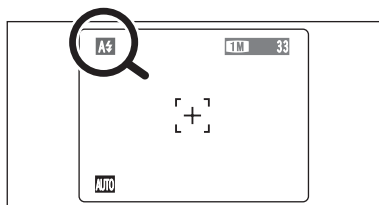

Когда используется вспышка, на экране отображается индикатор соответствующего режима работы.

- ⚡ Если Вы используете вспышку в условиях повышенной запыленности, на изображении могут возникать белые пятна. Это связано с отражением света вспышки от частиц пыли. Попробуйте выполнить съемку, выбрав режим принудительного отключения вспышки.
- ⚡ Когда вспышка поднята, на время заряда вспышки изображение может пропадать и темнеть экран. Одновременно оранжевым цветом будет мигать индикаторная лампочка.



⚡ Автоматическое срабатывание вспышки

Используйте этот режим для обычной фотосъемки. Вспышка будет срабатывать автоматически в зависимости от условий съемки.

- ⚡ Если Вы нажмете кнопку спуска затвора во время заряда вспышки, съемка будет выполнена без вспышки.



👁️ Подавление эффекта красных глаз

Используйте этот режим для того, чтобы при съемке людей в условиях пониженной освещенности глаза объекта съемки выглядели естественно. Вспышка зажигает предварительную вспышку до выполнения съемки, а затем срабатывает повторно при реальной съемке. Вспышка будет срабатывать автоматически, когда этого требуют условия съемки.

- ⚡ Если Вы нажмете кнопку спуска затвора во время заряда вспышки, съемка будет выполнена без вспышки.

Эффект красных глаз

Когда Вы используете вспышку для съемки людей в условиях пониженной освещенности, глаза людей на фотографиях иногда могут выглядеть красными. Это вызвано отражением света вспышки от сетчатки глаза. Используйте режим подавления эффекта красных глаз для эффективного уменьшения эффекта красных глаз.

Следующие меры также помогут более эффективно бороться с эффектом красных глаз:

- Объекты съемки должны смотреть на камеру.
- Приближайтесь к объектам съемки, как можно больше.

▶️ AUTO PLAY (АВТОМАТИЧЕСКОЕ ВОСПРОИЗВЕДЕНИЕ)

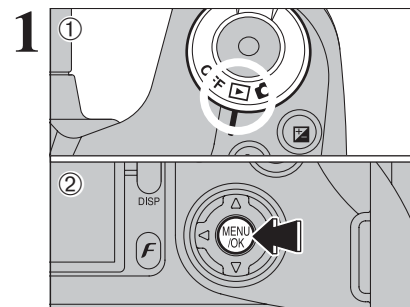

- (1) Установите сетевой переключатель в положение «▶️».
- (2) Нажмите кнопку MENU/OK, чтобы отобразить меню на экране.

- ⚡ Во время воспроизведения функция экономии электроэнергии не работает.
- ⚡ Воспроизведение видеоклипа включается автоматически. Когда видеоклип закончится, воспроизведение будет начато со следующего кадра.

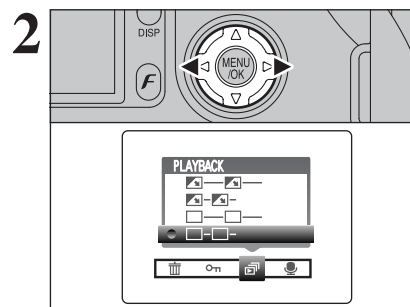

Нажатием на кнопки со стрелками влево/вправо выберите «▶️» PLAYBACK.

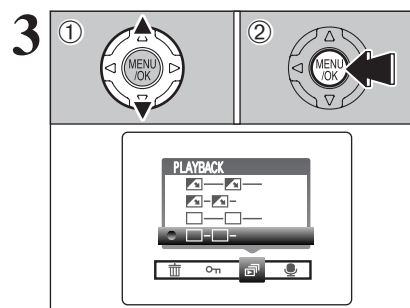

- (1) С помощью кнопок со стрелками вверх/вниз выберите интервал воспроизведения и тип перехода между кадрами.
- (2) Нажмите кнопку MENU/OK. Автоматически будет выбран следующий кадр и начнется его воспроизведение.

- ⚡ Если во время воспроизведения Вы один раз нажмете кнопку DISP, на ЖК-мониторе будет отображен номер воспроизводимого кадра.
- ⚡ Чтобы прервать выполнение автоматического воспроизведения, нажмите кнопку BACK.

ЗАЩИТА ИЗОБРАЖЕНИЙ: FRAME/SET ALL/RESET ALL

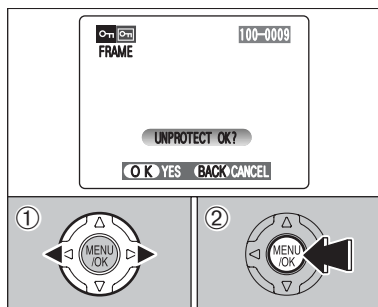

СНЯТИЕ ЗАЩИТЫ ОДНОГО КАДРА (FRAME RESET)

(1) Нажатием на кнопки со стрелками влево/вправо выберите защищенный файл.
(2) Нажмите кнопку MENU/OK, чтобы снять защиту с выбранного файла.

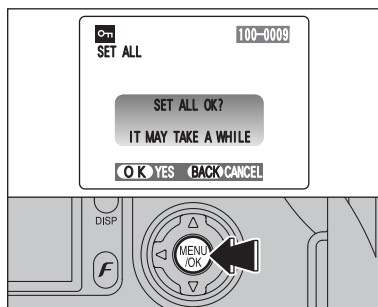

ЗАЩИТА ВСЕХ КАДРОВ (SET ALL)

Нажмите кнопку MENU/OK, чтобы установить защиту всех кадров.

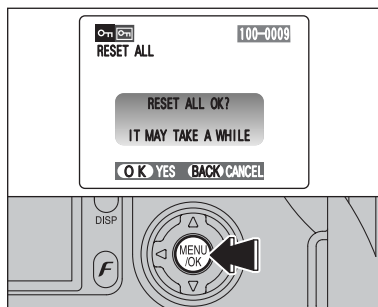

СНЯТИЕ ЗАЩИТЫ ВСЕХ КАДРОВ (RESET ALL)

Нажмите кнопку MENU/OK, чтобы снять защиту всех кадров.

Чтобы прервать процедуру в середине выполнения

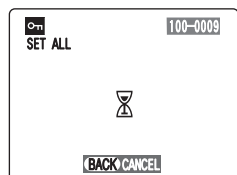

Если на карту памяти записано большое количество изображений, установка или снятие защиты всех кадров может занять существенное время.
Если во время установки/снятия защиты Вы захотите выполнить съемку фотографии или видеоклипа, нажмите кнопку BACK. Чтобы позже вернуться к установке или снятию защиты всех кадров, начните выполнение процедуры, описанной на странице 73, с шага 1.



⚡ Принудительное включение вспышки

Используйте этот режим для съемки сцен, находящихся на контролируемом освещении, например, при съемке объекта на фоне окна или в тени дерева, а также для достижения правильной передачи цветов при съемке в условиях флюоресцентного освещения. В этом режиме вспышка срабатывает как в условиях нормального, так и пониженного освещения.



⚡ Замедленная синхронная вспышка

В этом режиме работы вспышки используется маленькая скорость затвора. Это позволяет снимать изображения людей в ночное время и обеспечивает качественное изображение людей и ночного окружения. Чтобы предотвратить подрагивание камеры, всегда используйте штатив.

- **Самая медленная скорость затвора**
☾ (режим ночной сцены): до 3 секунд

👁️ Красные глаза+замедленная синхровспышка

Используйте этот режим для съемки с малой скоростью затвора и подавлением эффекта красных глаз.

👉 При съемке очень ярких сцен изображение может быть переэкспонировано.

Чтобы выполнить съемку объекта съемки ночью на ярком фоне, пожалуйста, используйте тип сцены «☾» (см.страницу 40).

Увеличение яркости монитора

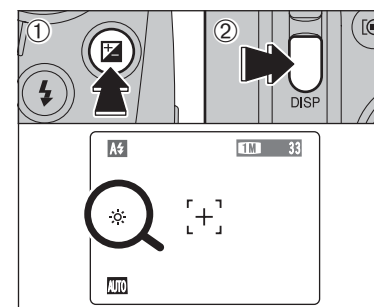

Эта функция очень полезна для проверки композиции снимков при съемке в условиях пониженной освещенности (при съемке с замедленной синхронной вспышкой и т.д.). Удерживая в нажатом состоянии кнопку «DISP» (1) нажмите кнопку «DISP» (2). На экране появится индикатор «☼» и объект съемки будет отображаться ярче. Чтобы отменить увеличение яркости, вновь удерживайте в нажатом состоянии кнопку «DISP» (1) и нажмите кнопку «DISP» (2).

- 👉 Эта функция автоматически отключается после съемки каждого кадра.
- 👉 Эта функция предназначена для проверки композиции кадра. С помощью этой функции Вы не можете увеличить яркость отснятого изображения.
- 👉 В снимках, выполненных в темноте, увеличение яркости не позволяет Вам правильно видеть объект съемки.

РУЧНАЯ ФОКУСИРОВКА

(AUTO, SP, P, S, A, M)

Используйте режим ручной фокусировки для объектов, которые не подходят для автоматической фокусировки, или когда Вы захотите зафиксировать фокус.

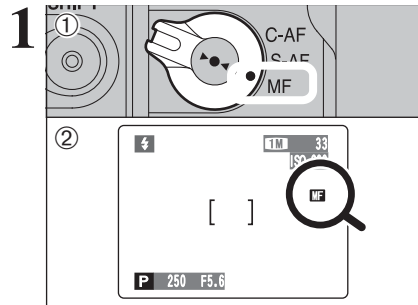

- Установите селектор режима фокусировки в положение «MF».
- На экране появится индикатор «MF».

⚡ Если вручную установлен режим фокусировки по бесконечности, совместите метку «∞» с объектом, находящимся довольно далеко. Дальнейший поворот кольца FZ приводит к расфокусированию изображения.

⚡ Ручная фокусировка не может использоваться в режиме видеосъемки «i».

Эффективное использование ручной фокусировки

Т.к. из-за перемещения камеры изображение может быть расфокусировано, используйте во время съемки штатив.

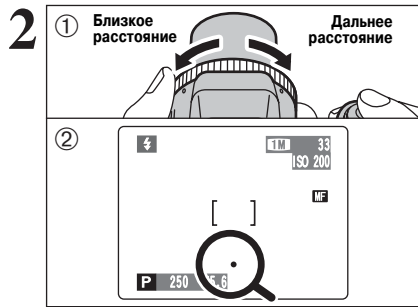

- Поворотом кольца FZ сфокусируйтесь на объекте, находящемся в рамке автофокусировки.
- На экране появится индикатор фокусировки. Отрегулируйте фокус до появления индикатора «●».

Метки индикатора фокусировки

Метка фокусировки появляется при перемещении фокуса на определенное значение (ближе к точке фокусировки).

⚡ Если метка «●» появляется, когда снимок не в фокусе, попробуйте использовать функцию автофокусировки «одним касанием».

- : Снимок сфокусирован.
- ◀: Фокус ближе. Поверните кольцо FZ по часовой стрелке.
- ▶: Фокус дальше. Поверните кольцо FZ против часовой стрелки.

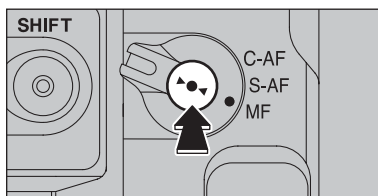

Автофокусировка «одним касанием»

Используйте эту функцию для быстрой фокусировки снимка. Нажмите кнопку «●», камера сфокусируется, используя автоматическую фокусировку.

⚡ В режиме автофокусировки «одним касанием» индикатор фокусировки не отображается.

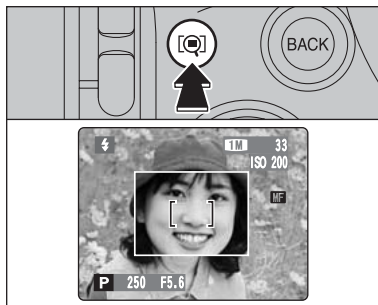

Функция проверки фокусировки

Используйте эту функцию, когда трудно убедиться в том, что изображение сфокусировано. Нажмите на кнопку «[Q]», центр изображения будет увеличен и Вы сможете сфокусировать камеру по увеличенному изображению. Выполните съемку или нажмите кнопку «[Q]», чтобы вернуться к обычному изображению.

⚡ Если выбран режим автофокусировки MULTI или AREA, функция проверки фокуса будет отключена.

ЗАЩИТА ИЗОБРАЖЕНИЙ: FRAME/SET ALL/RESET ALL

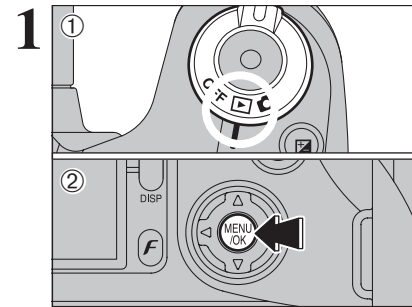

- Установите сетевой переключатель в положение «▶».
- Нажмите кнопку MENU/OK, чтобы отобразить экран меню.

Защита предотвращает случайное (непроизвольное) стирание изображений. Однако, процедура форматирования FORMAT приводит к стиранию всех изображений (файлов), включая защищенные.

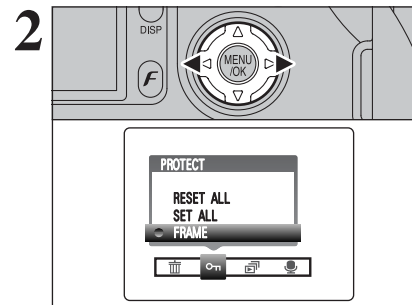

С помощью кнопок курсора со стрелками влево/вправо выберите «▶» PROTECT.

RESET ALL

Снимает защиту со всех файлов (изображений).

SET ALL

Устанавливает защиту всех изображений (файлов).

FRAME

Устанавливает или снимает защиту только для выбранного изображения (файла).

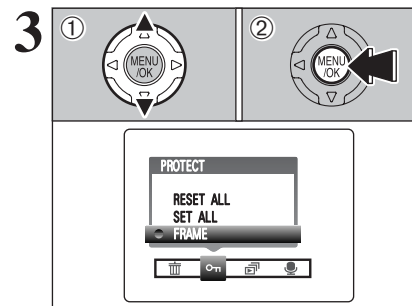

- Нажатием на кнопки со стрелками вверх или вниз выберите FRAME, SET ALL или RESET ALL.
- Нажмите кнопку MENU/OK, чтобы подтвердить выбор.

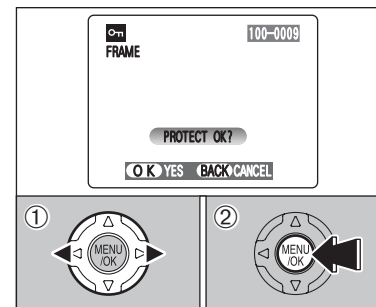

ВЫБОР КАДРА ДЛЯ УСТАНОВКИ ЗАЩИТЫ (FRAME SET)

- Нажатием на кнопки со стрелками влево/вправо выберите файл, для которого Вы хотите установить защиту.
- Нажмите кнопку MENU/OK, чтобы установить защиту выбранного файла.

Чтобы установить защиту другого файла, повторите шаги (1) и (2). Чтобы закончить установку защиты файлов, нажмите кнопку BACK.

СТИРАНИЕ ОДНОГО/ВСЕХ КАДРОВ

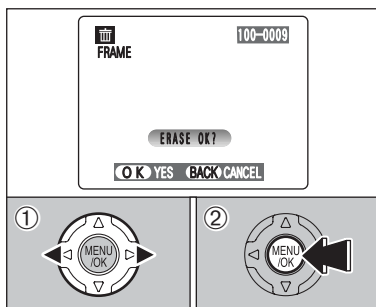

ПАРАМЕТР FRAME (КАДР)

(1) Нажатием на кнопки со стрелками вправо/влево выберите файл, который Вы хотите стереть.
 (2) Нажмите кнопку MENU/OK, чтобы стереть отображаемый в данный момент файл.
 Чтобы стереть другое изображение, повторите шаги (1) и (2).
 Когда Вы закончите стирание изображений, нажмите кнопку BACK.

- Последовательное нажатие на кнопку MENU/OK приводит к последовательному стиранию кадров (файлов). Будьте внимательны, не сотрите кадры (файлы) по ошибке.
- Защищенные кадры (файлы) не могут быть стерты. Перед стиранием таких изображений снимите с них защиту.

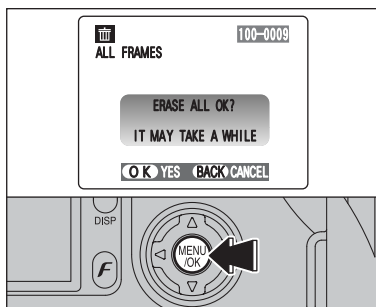

ПАРАМЕТР ALL FRAMES (ВСЕ КАДРЫ)

Нажатие на кнопку MENU/OK приводит к стиранию всех файлов.

- Защищенные файлы не могут быть стерты. Перед стиранием таких изображений снимите с них защиту.

Если появится сообщение «DPOF SPECIFIED», вновь нажмите кнопку MENU/OK, чтобы стереть файлы.

Чтобы прервать процедуру в середине выполнения

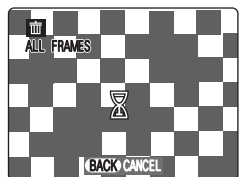

Для того, чтобы прекратить стирание всех файлов, нажмите кнопку BACK. Некоторые незащищенные файлы останутся нестертыми.

- Даже, если Вы остановите процедуру стирания сразу же после ее начала, некоторые файлы могут быть стерты.

НЕПРЕРЫВНАЯ АУТОФОКУСИРОВКА (AUTO, SP, P, S, A, M)

Используйте этот режим для съемки движущихся объектов. Использование режима непрерывной автофокусировки уменьшает время, требуемое для выполнения фокусировки.

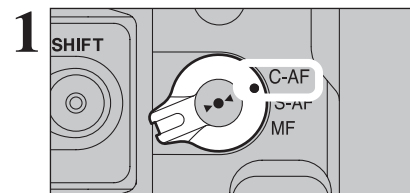

Установите селектор режима фокусировки в положение «C-AF».

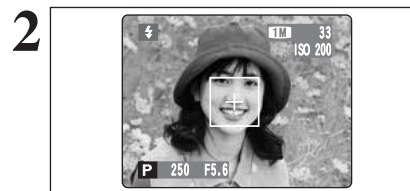

Скомпонуйте кадр так, чтобы объект съемки находился в пределах рамки автофокусировки или по центру изображения.

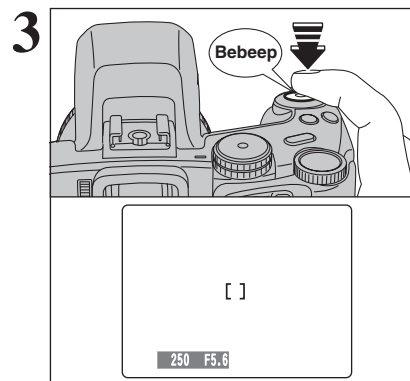

Наполовину нажмите кнопку спуска затвора. Когда прозвучит двойной, короткий звуковой сигнал, камера сфокусируется на объекте съемки. В этот момент рамка автофокусировки уменьшится и камера установит скорость затвора и диафрагму (зеленая индикаторная лампочка перестанет мигать и станет светиться постоянно).

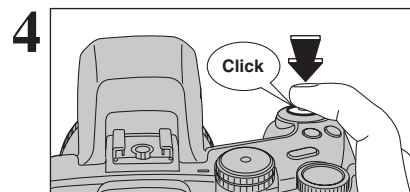

Не отпуская кнопку спуска затвора, нажмите ее до конца. Когда Вы услышите щелчок, камера запишет отснятое изображение.

- Принудительно устанавливается режим фокусировки по центру AF (CENTER).

Замечания по использованию непрерывной автофокусировки

При использовании режима C-AF следите за зарядом батарей питания. Т.к. камера непрерывно фокусируется на объекте съемки даже, если не нажата кнопка спуска затвора, в этом режиме камера потребляет большее количество электроэнергии.

НЕПРЕРЫВНАЯ СЪЕМКА

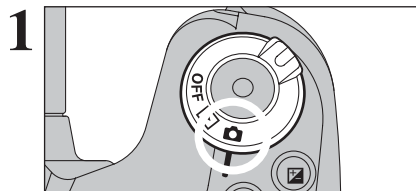

1 Установите сетевой переключатель в положение «ON».

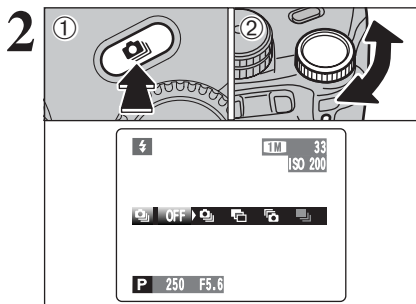

2 Удерживая в нажатом состоянии кнопку «MENU/OK» (1), при помощи ручки управления (2) выберите нужный режим непрерывной съемки. Отпустите нажатую кнопку, чтобы подтвердить выбранный режим.

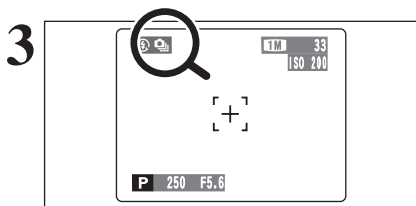

3 После установки режима непрерывной съемки (кроме режима OFF (ВЫКЛ)) индикатор выбранного режима будет отображен на экране.

- : Верхняя 5-кадровая непрерывная съемка
- : Автоматический брэкетинг
- : Финальная 5-кадровая непрерывная съемка
- : Длительная непрерывная съемка

Замечания по использованию режимов непрерывной съемки

- Съемка будет продолжаться, пока Вы удерживаете кнопку спуска затвора в нажатом состоянии. Однако, в режиме автобрэкетинга просто нажмите кнопку спуска затвора, чтобы отснять три снимка.
- Если на карте памяти недостаточно свободного места, будут записаны только кадры, для записи которых хватает места. Однако, в режиме автобрэкетинга съемка не будет выполнена, если на карте памяти недостаточно свободного места для записи 3 кадров.
- Фокус определяется по первому кадру и не меняется во время съемки.
- Экспозиция определяется по первому кадру, однако, в режиме длительной непрерывной съемки экспозиция определяется автоматически для снимаемой сцены.
- Скорость непрерывной съемки варьируется в зависимости от скорости затвора.
- Скорость непрерывной съемки не изменяется в зависимости от разрешения и качества изображения.
- Вспышка не может использоваться, т.к. устанавливается режим принудительного отключения вспышки.
- Всегда после съемки проверяйте отснятые изображения. Чтобы выбрать и записать Ваши изображения, выполните предварительный просмотр изображений в IMAGE DISP в меню SET-UP. Обратите внимание на то, что снимки, выполненные в мегарежиме непрерывной съемки, записываются независимо от настроек в меню SET-UP.

СТИРАНИЕ ОДНОГО/ВСЕХ КАДРОВ

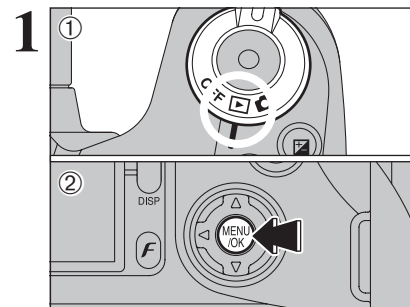

(1) Установите сетевой переключатель в положение «ON».
(2) Нажмите кнопку MENU/OK, чтобы отобразить экран меню.

Обратите внимание на то, что ошибочно стертые изображения не могут быть восстановлены. Вы должны скопировать важные файлы, которые Вы не хотите стереть (удалять), на компьютер или на другой носитель.

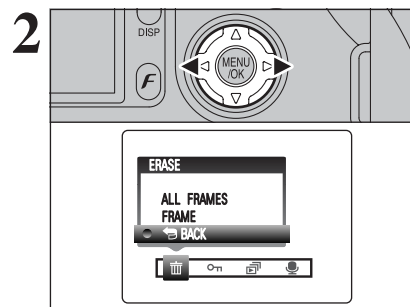

2 Нажатием на кнопки курсора со стрелками влево/вправо выберите «ERASE».

ПАРАМЕТР FRAME (КАДР)

Будут стерты все незащищенные кадры. Предварительно скопируйте все файлы, которые Вы хотите сохранить, на персональный компьютер или другой носитель.

ПАРАМЕТР ALL FRAMES (ВСЕ КАДРЫ)

Стирание только выбранного файла.

ПАРАМЕТР BACK (ВОЗВРАТ)

Возврат к предыдущему меню, не стирая изображений.

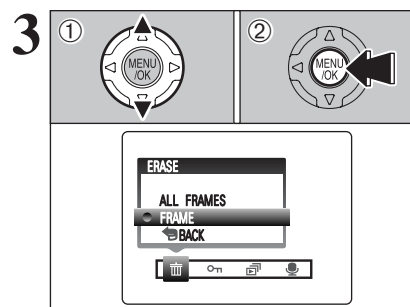

(1) Используя кнопки со стрелками вверх/вниз, выберите ALL FRAMES или FRAME.
(2) Нажмите кнопку MENU/OK.

ИНФОРМАЦИЯ ВО ВРЕМЯ ВОСПРОИЗВЕДЕНИЯ

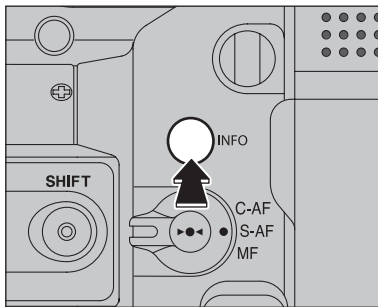

Эта функция позволяет Вам проверять информацию о фотографии. Чтобы проверить эту информацию, удерживайте в нажатом состоянии кнопку «INFO».

Эта функция не может быть использована во время мультикадрового воспроизведения.

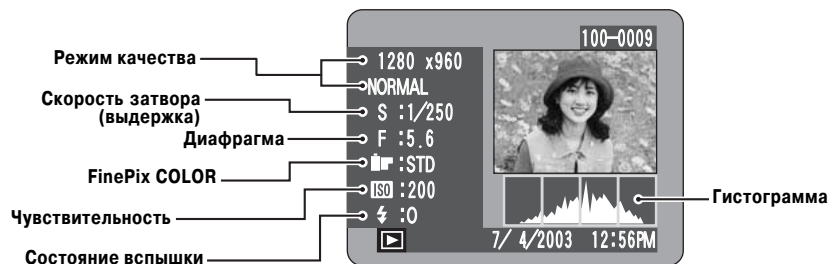

Гистограммы

Гистограмма представляет собой график распределения яркости на изображении (горизонтальная ось: яркость; вертикальная ось: пиксели).

- (1) **Оптимальная экспозиция:** Равномерное распределение с пиком в середине.
- (2) **Перезэкспонированное изображение:** Количество высветленных пикселей велико и распределение смещено вправо.
- (3) **Недоэкспонированное изображение:** Количество затененных пикселей велико и распределение смещено влево.



Форма графика варьируется в зависимости от объекта съемки.

Верхняя 5-кадровая непрерывная съемка (AUTO, SP, P, S, A, M)

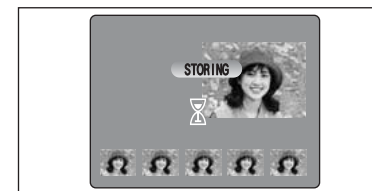

В этом режиме Вы можете осуществить съемку до 5 кадров (3,3 кадра в секунду). Во время съемки отснятые изображения будут последовательно отображены (начиная слева) и автоматически записаны.

Максимальное время записи файла составляет 12,5 секунд (при записи на карту памяти xD-Picture Card).

Автоматический брэкетинг (P, S, A, M)

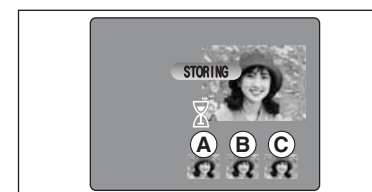

В этом режиме автоматически выполняется съемка 3 непрерывных кадров в пределах экспозиционной вышки так, чтобы одно изображение было экспонировано правильно (A), второе - перезэкспонировано (B), а третье - недоэкспонировано (C). Диапазон установки экспозиции может быть изменен в меню фотосъемки.

- Устанавливаемые параметры автобракета (3)
+/- 1/3 EV, +/- 2/3 EV, +/- 1 EV

Если перезэкспонированный или недоэкспонированный кадр находится вне пределов допустимых значений, съемка не будет выполнена с установленными параметрами.

Автоматический брэкетинг не может быть использован в режиме «AUTO» или SP.

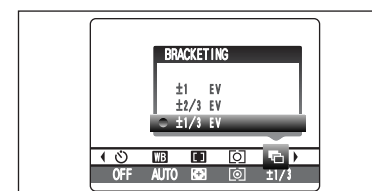

ИЗМЕНЕНИЕ ЗНАЧЕНИЯ ЭКСПОЗИЦИИ

Нажмите кнопку MENU/OK, чтобы отобразить меню, и измените значение параметра меню «BRACKETING» (см. страницу 63).

Непрерывная съемка 5 последних кадров (AUTO, SP, P, S, A, M)

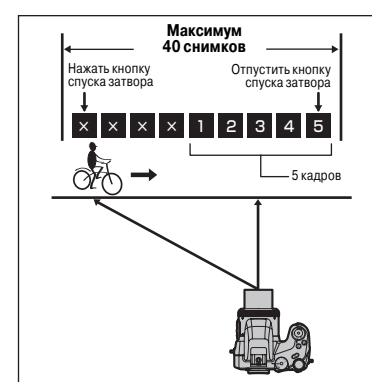

Этот режим позволяет Вам осуществить спуск затвора до 40 раз (2 кадра в секунду) и записать последние 5 кадров. Если Вы отпустите палец с кнопки спуска затвора до окончания спуска затвора 40 раз, фотокамера осуществит запись последних 5 кадров до момента отпускания кнопки спуска затвора.

Если на карте памяти недостаточно свободного места, камера запишет такое количество кадров, на запись которых достаточно места на карте.

НЕПРЕРЫВНАЯ СЪЕМКА

Длительная непрерывная съемка (AUTO)

(AUTO)

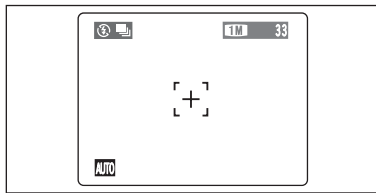

Этот режим позволяет Вам выполнить непрерывную съемку до 40 кадров (с интервалом в 1 секунду).

Режим длительной непрерывной съемки не может быть использован в режимах SP, P, S, A или M.

Фокусировка на движущемся объекте

Если Вы наполовину нажмете кнопку спуска затвора, чтобы сфокусироваться на объекте в начальной точке (A), объект съемки может быть не в фокусе в точке (B), в которой Вы хотите выполнить съемку. В таких ситуациях используйте функцию фиксации фокуса или режим предварительной ручной фокусировки в точке (B) и последующей фиксации фокуса. Функция фиксации фокуса также полезна при съемке быстро движущихся объектов, на которых трудно сфокусироваться.

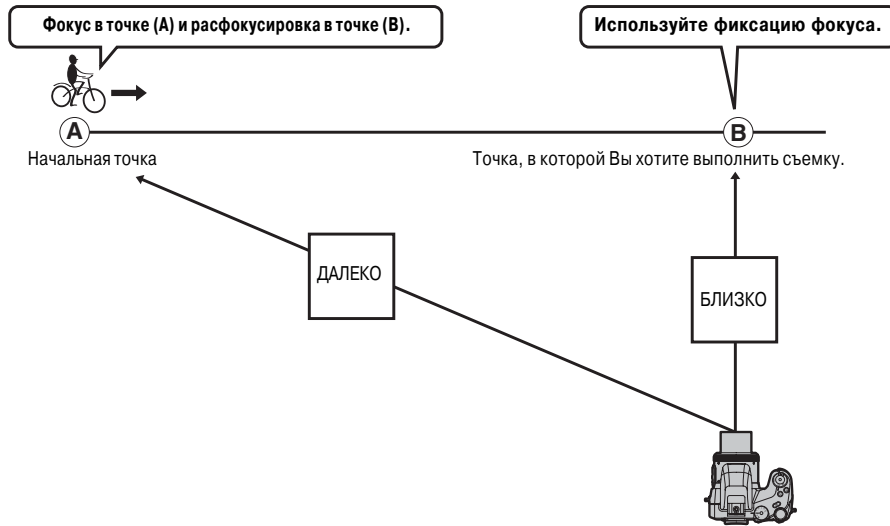

ВОСПРОИЗВЕДЕНИЕ ВИДЕОКЛИПОВ

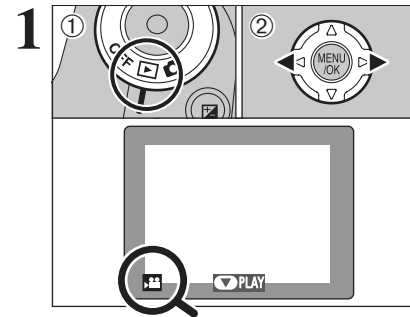

(1) Установите сетевой переключатель в положение «▶».
(2) Нажатием на кнопку «<<» или «>>» выберите нужный видеоклип (файл).

Видеоклипы не могут быть воспроизведены в режиме мультикадрового воспроизведения. Нажатием на кнопку DISP выберите режим обычного воспроизведения.

Видеоклипы отмечаются символом «▶».

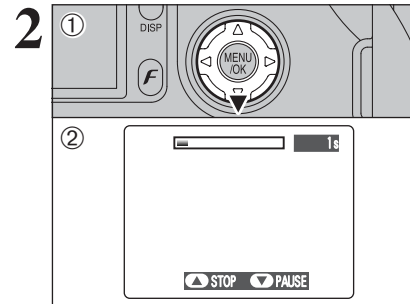

(1) Чтобы воспроизвести видеоклип, нажмите кнопку со стрелкой вниз.
(2) На ЖК-мониторе будет отображено время воспроизведения и шкала состояния воспроизведения.

Не блокируйте динамики камеры.
Если звук прослушивается с трудом, отрегулируйте громкость звучания (см. стр. 22).
Если объект съемки слишком яркий, на изображении во время воспроизведения могут появляться белые вертикальные или черные горизонтальные полосы. Это нормально и не является неисправностью.

Воспроизведение видеоклипов

	Выполнение	Описание
Воспроизведение/пауза		Для включения воспроизведения. После окончания воспроизведения клип будет автоматически остановлен. Во время воспроизведения нажмите эту кнопку, чтобы временно остановить воспроизведение.
Остановка		Остановка воспроизведения. * Нажатие в направлении «<<» или «>>», когда воспроизведение фильма остановлено, приводит к возврату на предыдущий файл или переходу на следующий файл соответственно.
Ускоренный просмотр	Назад Вперед	Во время воспроизведения нажмите кнопку «>>», чтобы выполнить перемотку вперед; кнопку «<<» - назад.
Воспроизведение с пропуском	В режиме паузы	Каждое нажатие на кнопку «<<» или «>>» в режиме паузы воспроизведения приводит к переходу на следующий или предыдущий кадр фильма.

Воспроизведение видеоклипов

- Вы не можете воспроизводить некоторые видеоклипы, которые были записаны на других камерах.
- Чтобы воспроизвести файлы видеоклипов на компьютере, скопируйте файл видеоклипа на жесткий диск компьютера, а затем воспроизведите сохраненный файл.

ВИДЕОСЪЕМКА

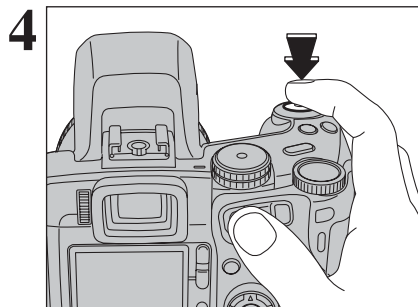

До конца нажмите кнопку спуска затвора, чтобы начать съемку видеоклипа.

- Яркость и цветность экрана во время видеосъемки могут отличаться от этих характеристик до съемки.
- У Вас нет необходимости удерживать кнопку спуска затвора в нажатом состоянии.

Полное нажатие на кнопку спуска затвора (до конца) приводит к фиксации фокуса, но экспозиция и баланс белого варьируются автоматически в зависимости от снимаемой сцены.

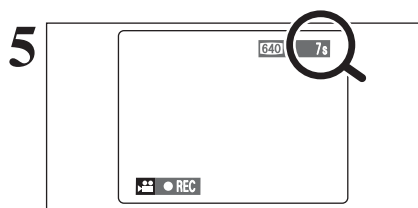

Во время съемки в правом верхнем углу экрана ЖК-монитора отсчитывается оставшееся время съемки.

- Если во время съемки видеоклипа изменится яркость объекта съемки, звук работающего объектива может быть записан в видеоклип.
- Во время съемки на улице (на открытом воздухе) могут быть записаны шумы ветра.
- После того, как время записи истечет, запись видеоклипа будет автоматически прекращена и клип будет сохранен на карту памяти.

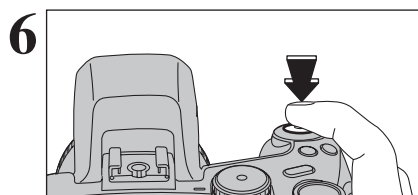

Чтобы прекратить запись, нажмите во время записи кнопку спуска затвора.

- Если Вы закончите съемку сразу же после ее начала, будет записана только 1 секунда видеоклипа.

Замечания по использованию карт памяти Microdrive для видеозаписи

Если внутренняя температура камеры поднимется слишком высоко, видеосъемка автоматически прекратится в целях защиты носителя (карты памяти Microdrive). Т.к. карты памяти Microdrive генерируют тепло (по механическим причинам), длительная непрерывная съемка может быть невозможна при высокой окружающей температуре. Ориентировочно, при температуре 30°C время видеосъемки составляет около 20 минут, при температуре 25°C - около 30 минут.



(1) Если во время съемки внутренняя температура поднимется, на экране появится сообщение «MICRODRIVE IS OVERHEATING. MOVIE RECORDING WILL AUTOMATICALLY STOP SOON» (КАРТА MICRODRIVE ПЕРЕГРЕЛАСЬ. ВИДЕОЗАПИСЬ СКОРО БУДЕТ АВТОМАТИЧЕСКИ ОСТАНОВЛЕНА).

(2) Затем появится сообщение «PLEASE STOP MOVIE RECORDING!» (ПОЖАЛУЙСТА, ОСТАНОВИТЕ СЪЕМКУ). Если Вы продолжите съемку, клип будет автоматически сохранен, а камера выключится.

(3) Если после этого Вы захотите возобновить съемку, появится сообщение «MOVIE RECORDING HAS STOPPED CANNOT RESTART A WHILE» (ВИДЕОСЪЕМКА БЫЛА ОСТАНОВЛЕНА И НЕ МОЖЕТ БЫТЬ ВОЗОБНОВЛЕНА) и Вы не сможете возобновить съемку. Выключите камеру и не используйте ее около 30 минут до остывания. Обратите внимание, что в это время Вы можете выполнять фотосъемку.

- Т.к. после выполнения видеосъемки карта памяти Microdrive становится горячей, не извлекайте карту сразу после съемки.

Качество изображения в режиме непрерывной длительной съемки

Когда выбран режим непрерывной съемки, качество изображения может быть автоматически изменено. Выберите режим, отличный от режима длительной непрерывной съемки, проверьте установленное качество и, если необходимо, переустановите его.

Если перед длительной непрерывной съемкой было выбрано качество 1М, 2М или 3М

- Если выбран режим длительной непрерывной съемки, нет ограничений на установку качества изображения.

Использование режима длительной непрерывной съемки не изменяет качество изображения. Если выбран режим длительной непрерывной съемки, доступны следующие режимы качества изображения: 1М, 2М и 3М.

Если качество изображения будет изменено во время длительной непрерывной съемки, качество изображения останется неизменным до возобновления обычной съемки.

Если перед длительной непрерывной съемкой было выбрано качество изображения 6М или 12М

- После выбора режима длительной непрерывной съемки автоматически будет установлено качество изображения 3М.

Если во время длительной непрерывной съемки качество изображения не изменялось, после возврата в режим обычной съемки будет восстановлено качество изображения, использовавшееся до выбора длительной непрерывной съемки.



Если во время длительной непрерывной съемки было изменено качество изображения, при возобновлении обычной съемки качество изображения останется неизменным.



КОМПЕНСАЦИЯ ЭКСПОЗИЦИИ

(P, S, A)

Используйте эту функцию для снимков, на которых Вы не можете достичь оптимальной яркости (экспозиции), например, при съемке сцен с чрезвычайно сильным контрастом между объектом съемки и фоном.

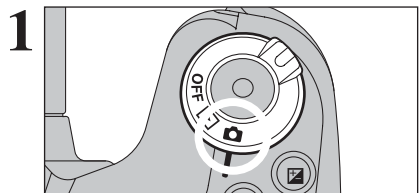

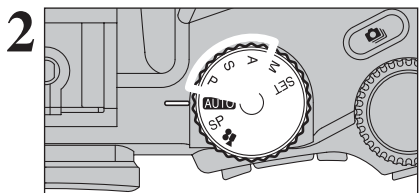

1 Установите сетевой выключатель в положение «».



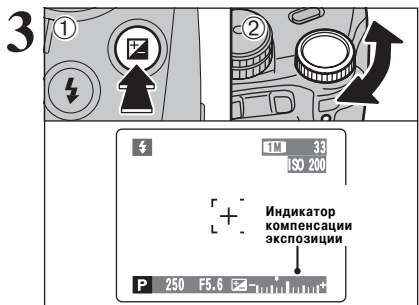

2 Установите ручку выбора режим работы в положение P, S или A.



(1) Удерживайте в нажатом состоянии кнопку «» и (2) поворотом ручки управления установите требуемое значение компенсации экспозиции. Символ направления компенсации (- или +) светится желтым цветом. Во время установки значения компенсации экспозиции символ «» также светится желтым цветом, а после окончания установки становится синего цвета.

- **Диапазон корректировки:** от -2 EV до +2 EV (13 значений с шагом 1/3 EV)

 Компенсация экспозиции не может быть использована в режимах AUTO, SP или M.

 Компенсация экспозиции отключается в следующих ситуациях: если используется режим принудительного включения вспышки или режим подавления эффекта красных глаз и съемка осуществляется в темноте.

Это значение сохраняется в памяти даже после изменения режима или выключения камеры (отображается индикатор «»). Если компенсация экспозиции не требуется, установите значение «0».

Как добиться правильной яркости изображения

Для того, чтобы добиться оптимальной яркости изображения, в соответствии с яркостью объекта съемки выполняйте корректировку экспозиции.



- Если объект слишком светлый
Попробуйте использовать - (отрицательную) корректировку. Изображение будет затенено.

- Если объект съемки слишком темный
Попробуйте использовать + (положительную) корректировку. Изображение будет высветлено.

- Указания по компенсации экспозиции
- Портреты на контровом освещении: от +0,6 EV до +1,5 EV
- Очень яркие сцены (например, снежные поля) и объекты, обладающие высокой отражающей способностью: +0,9 EV
- Снимки, большую часть которых занимает небо: +0,9 EV
- Объекты, выделенные светом и находящиеся на темном фоне: -0,6 EV
- Сцены с низкой отражающей способностью: -0,6 EV

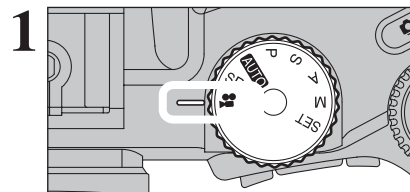
ВИДЕОСЪЕМКА





1 Установите переключатель выбора режима работы в положение «». Режим видеосъемки «» позволяет Вам снимать видеоклипы со звуком.

- **Характеристики:**

Motion JPEG, с монофоническим звуком

Режим качества изображения

 (640 x 480 пикселей)

 (320 x 240 пикселей)

- **Частота кадров:** 30 кадров в секунду

 Время записи видеоклипа может быть уменьшено в зависимости от количества свободного места на карте памяти.

 Т.к. видеоклип записывается на карту памяти в виде файла, этот файл не может быть записан правильно, если внезапно будет отключено напряжение питания (если Вы откроете крышку батарейного отсека или отключите сетевой блок питания).

Вы не сможете воспроизводить отснятые видеоклипы на других камерах.

Время записи на карту памяти

* Доступное время записи приведено для карты памяти, отформатированной на камере. Реальное время записи может варьироваться в зависимости от свободного места на карте памяти.

	Емкость карты памяти	Качество изображения	
		 (30 кадров в секунду)	 (30 кадров в секунду)
xD-Picture Card	DPC-16 (16 MB)	13 секунд	26 секунд
	DPC-32 (32 MB)	27 секунд	54 секунды
	DPC-64 (64 MB)	55 секунд	109 секунд
	DPC-128 (128 MB)	111 секунд	219 секунд
	DPC-256 (256 MB)	223 секунд	7,3 минуты
Microdrive	DPC-512 (512 MB)	7,4 минуты	14,6 минуты
	MK-1 (340 MB)	5,0 минут	10,0 минут
	MK-2 (1 GB)	15,3 минуты	30,1 минуты

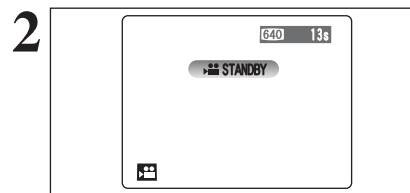

2 На экране ЖК-монитора будет отображено доступное время записи и сообщение «STANDBY».

 Т.к. звук записывается одновременно с изображением, не закрывайте микрофон пальцем и посторонними предметами.

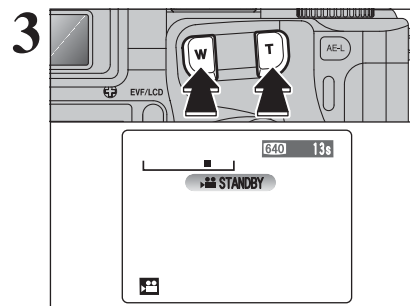

3 Перед началом съемки воспользуйтесь кнопкой «зума» «T» или «W» и установите требуемый размер объекта съемки. Во время видеосъемки «зум» не может быть использован.

- **Фокусное расстояние оптического «зума» (эквивалент 35-мм камеры)**

от 35 мм до 210 мм, макс.увеличение: 6x

- **Расстояние съемки**

Широкоугольная съемка: От 50 см до бесконечности
Режим телефото: От 90 см до бесконечности

МЕНЮ ФОТОСЪЕМКИ

4

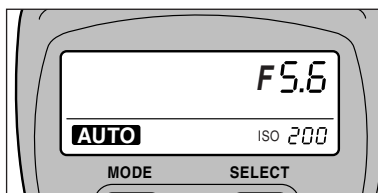

Настройки внешней вспышки (для вспышек с автоматическим управлением)

Прочтите инструкцию по эксплуатации внешней вспышки и определите ее параметры, как описано ниже.

- Выберите режим работы внешней вспышки (режим TTL не может использоваться).
- Добейтесь соответствия параметров вспышки диафрагме камеры. Установите на вспышке диафрагму, измеренную камерой.
- Установите значение чувствительности, соответствующее настройке камеры.

Если неправильно отрегулирован баланс белого

Настройте баланс белого в соответствии с используемой внешней вспышкой. В режиме «WB» меню фотосъемки (см.стр.60) выберите режим пользовательской настройки баланса белого 1 или 2. Нажмите кнопку MENU/OK.

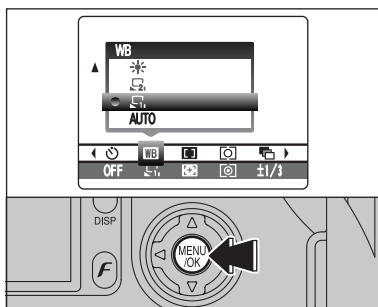

Поднесите к объективу лист белой бумаги так, чтобы этот лист заполнил весь экран. Нажмите кнопку спуска затвора, вспышка сработает и баланс белого будет установлен.

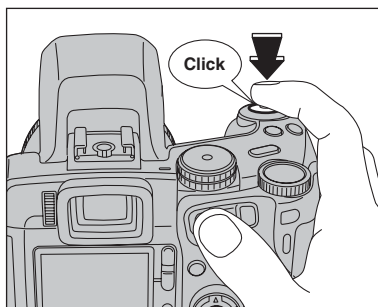

После съемки фотографий проверьте настройку параметра «Color (White Balance)» для изображения.

- На экране SET-UP установите параметр IMAGE-DISP в положение «PREVIEW».
- Установите сетевой выключатель в положение «I».

Если появится индикатор OVER или UNDER, это означает, что баланс не был измерен при правильной экспозиции. Вновь установите значение компенсации экспозиции, используя отрицательное значение (-), если отображается индикатор OVER, и положительное значение (+), если отображается индикатор UNDER.

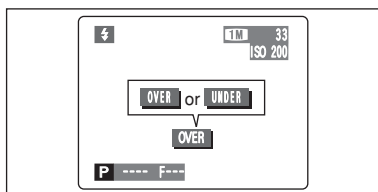

AE-L ФИКСАЦИЯ ЭКСПОЗИЦИИ

(AUTO, SP, P, S, A)

Используйте эту функцию для выполнения съемки с экспозицией, зафиксированной на определенном объекте.

1

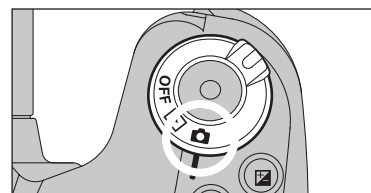

Установите сетевой выключатель в положение «I».

2

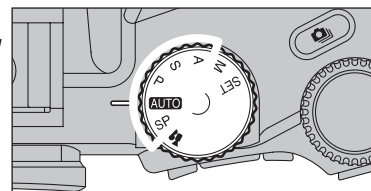

Установите ручку выбора режима в положение «AUTO», «SP», «P», «S» или «A».

Функция фиксации экспозиции не может использоваться, если выбран режим длительной непрерывной съемки.

3

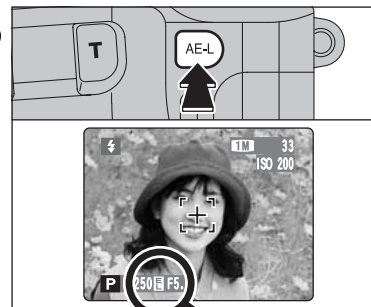

Совместите объект съемки с центром экрана и нажмите кнопку «AE-L». На экране появится индикатор «AE-L» и экспозиция будет зафиксирована, пока Вы удерживаете в нажатом состоянии кнопку «AE-L».

4

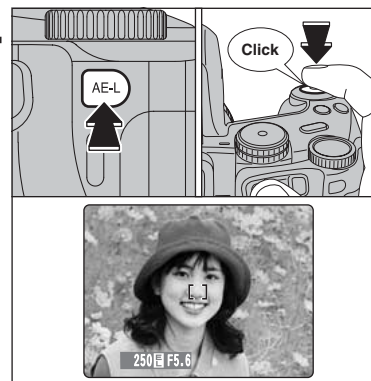

Удерживая в нажатом состоянии кнопку «AE-L», наполовину нажмите кнопку спуска затвора, чтобы выполнить фокусировку, а затем вновь скомпонуйте кадр.

После нажатия кнопки спуска затвора наполовину, экспозиция останется зафиксированной даже, если Вы отпустите кнопку «AE-L». Когда применена фиксация экспозиции, нажатие на кнопку спуска затвора наполовину только устанавливает фокус.

Выбор режима макросъемки позволяет Вам выполнять съемку с близкого расстояния.

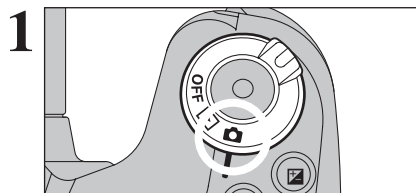

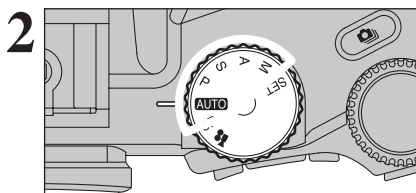

1 Установите сетевой выключатель в положение «».



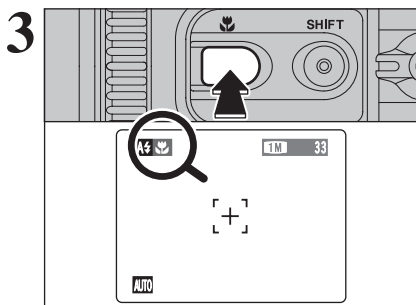

2 Установите ручку выбора режима в положение «**AUTO**», «P», «S», «A» или «M».



3 Каждое нажатие на кнопку «» приводит к переключению режима макросъемки.

- ⚡ Отмена режима макросъемки выполняется автоматически в следующих случаях:
 - Если Вы выберете режим «» или «SP».
 - Если Вы выключите камеру.
- ⚡ Если вспышка слишком яркая, воспользуйтесь процедурой регулировки яркости вспышки.
- ⚡ Если Вы выполняете съемку в условиях пониженной освещенности (светится индикатор «», предупреждающий о подрагивании камеры), используйте штатив.

	Фокусное расстояние	Эффективное расстояние действия вспышки	Фокусное расстояние оптического «зума» (эквивалент 35-мм камеры)
 Макросъемка	От 10 до 80 см	От 30 до 80 см	От 35 до 80 мм Макс. увеличение: 2,3x
 Супермакросъемка	От 1 до 20 см	Вспышка не может использоваться.	Оптический «зум» не используется.

РЕГУЛИРОВКА ЯРКОСТИ ВСПЫШКИ

(P, S, A, M)

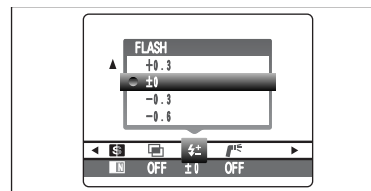

Регулировка яркости вспышки позволяет Вам изменять только количество света, излучаемого вспышкой в соответствии с условиями съемки или для достижения нужного эффекта.

- Диапазон регулировки: +/-2 уровня (от -0,6 до +0,6 EV с шагом 0,3 EV, доступны 5 уровней)

- ⚡ В зависимости от типа объекта съемки и расстояния съемки регулировка яркости вспышки может не иметь эффекта.
- ⚡ Если будет установлена скорость затвора выше 1/1000 секунды, изображение может выглядеть темным.

ИСПОЛЬЗОВАНИЕ ВНЕШНЕЙ ВСПЫШКИ

(P, S, A, M)

Использование колодки для принадлежностей

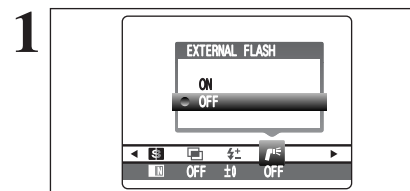

1 Когда Вы используете внешнюю вспышку, включите (ON) эту функцию. Могут использоваться синхронизированные скорости затвора до 1/1000 секунды.

- ⚡ Если будет установлена скорость затвора выше 1/1000 с, изображение может темнеть.
- ⚡ Выберите режим автоматической или ручной установки баланса белого.

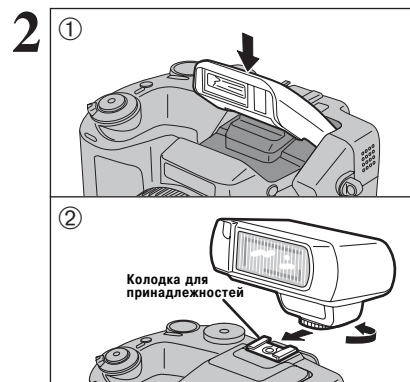

- (1) Закройте встроенную вспышку.
- (2) Прикрепите внешнюю вспышку к колодке камеры и закрутите фиксирующий шуруп.

⚡ Встроенная и внешняя вспышки не могут использоваться одновременно.

Могут использоваться обычные внешние вспышки. Однако, некоторые специальные вспышки не могут использоваться совместно с этой камерой.

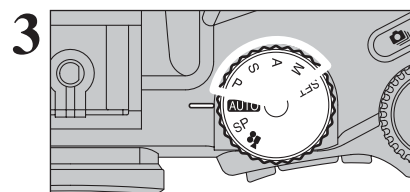

Вы можете выбрать режим «P», «S», «A» или «M», но лучше использовать режим «A» или «M».

⚡ Если выбран режим непрерывной съемки или автоматического брекетинга, съемка с вспышкой невозможна.

МЕНЮ ФОТОСЪЕМКИ

ЧЕТКОСТЬ

(P, S, A, M)

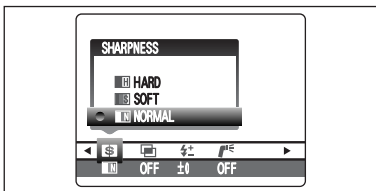

Используйте эту функцию для уменьшения или увеличения четкости контуров или настройки качества изображения.
HARD: Увеличение четкости контуров. Лучше всего подходит для съемки таких объектов, как здания или тексты, когда требуется большая четкость изображения.
SOFT: Смягчает контуры изображения. Наилучшим образом подходит для съемки, когда требуется смягчение изображения.
NORMAL: Наилучшим образом подходит для обычной фотосъемки. Обеспечивает обычную четкость контуров.

МУЛЬТИЭКСПОЗИЦИЯ

(P, S, A, M)

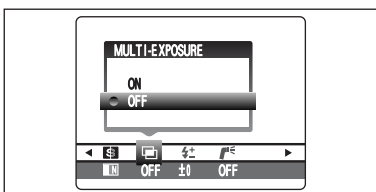

Мультиэкспозиция представляет собой технику фотосъемки, позволяющую Вам накладывать отснятые изображения друг на друга. Вы можете использовать эту технику для получения снимков, которые не могут быть отсняты обычным способом.

- Если изображение переэкспонировано, используйте отрицательную компенсацию яркости, чтобы скорректировать экспозицию.
- В снимках с мультиэкспозицией может использоваться только оптический «зум». Цифровой «зум» не может использоваться.
- При выключении камеры этот режим также отключается.

- При выборе режима мультиэкспозиции отключаются режимы непрерывной съемки и автобрекетинга.
- Во время съемки Вы не можете изменить настройки меню фотосъемки и параметры качества изображения.
- Нет ограничений на количество выполняемых снимков в режиме мультиэкспозиции.

1

После съемки изображения появится экран предварительного просмотра.
 - Чтобы наложить другие изображения: Нажмите «>».
 - Чтобы записать изображение: Нажмите «MENU/OK».
 - Чтобы вернуться к предыдущему изображению: Нажмите кнопку «<».
 - Чтобы не записывать изображения и прекратить мультиэкспозицию: Нажмите кнопку BACK.

2

Начиная со 2 снимка, на экране появится желтый символ «☰».

ИНФОРМАЦИЯ О ФОТОГРАФИИ

Эта функция отображает гистограмму снимка и позволяет проверить распределение яркости во время съемки. Эта функция также может использоваться для проверки текущих настроек.

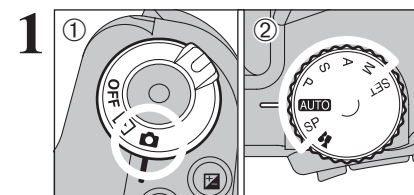

- Установите сетевой выключатель в положение «☑».
- Установите ручку выбора режима в положение, соответствующее режиму фотосъемки.

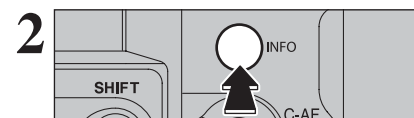

Чтобы отобразить гистограмму, нажмите кнопку «INFO». Нажмите кнопку «INFO» еще раз, чтобы отобразить текущие настройки.

Чувствительность: ISO : 200
 FinePix COLOR
 Фотометрия: STANDARD
 Баланс белого: WB : ∅
 Четкость: ± : +0.6
 Регулировка яркости вспышки: P 250 F5.6

Гистограмма

Гистограммы

Гистограмма представляет собой график распределения яркости на изображении (горизонтальная ось: яркость; вертикальная ось: пиксели).

- Оптимальная экспозиция:** Равномерное распределение с пиком в середине.
- Переэкспонированное изображение:** Количество высветленных пикселей велико и распределение смещено вправо.
- Недоэкспонированное изображение:** Количество затененных пикселей велико и распределение смещено влево.

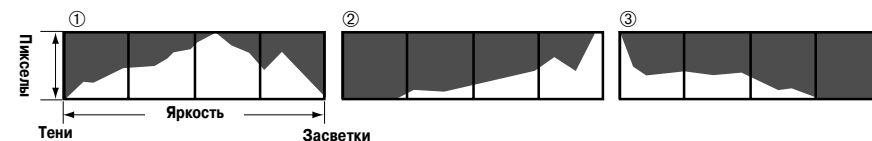

Форма графика варьируется в зависимости от объекта съемки.

УПРАВЛЕНИЕ МЕНЮ ФОТОСЪЕМКИ (Важно. Прочтите)

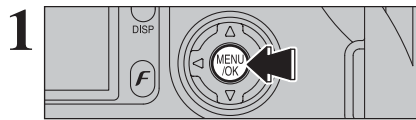

Нажмите кнопку MENU/OK, чтобы отобразить меню.

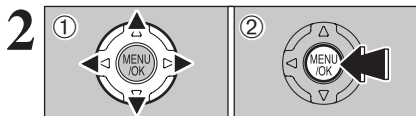

(1) Нажатием на кнопки со стрелками вправо/влево выберите параметр меню, а затем при помощи кнопок со стрелками вверх/вниз измените значение выбранного параметра.
(2) Нажмите кнопку MENU/OK, чтобы подтвердить выбор.

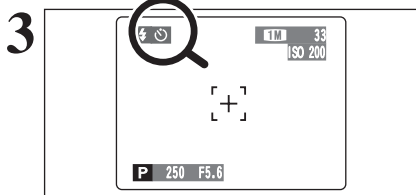
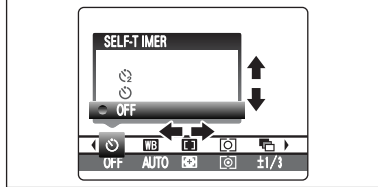

После выбора значения в верхнем левом углу ЖК-монитора появится иконка выбранного параметра.

Доступные параметры меню варьируются в зависимости от режима фотосъемки.

Встроенный таймер - стр. 59

Встроенный таймер используется при групповых съемках, когда фотограф также должен присутствовать в кадре.

Баланс белого - стр. 60

Изменяйте значение баланса белого в соответствии с освещением снимаемой сцены.

Режим автоматической фокусировки - стр. 61

С помощью этой функции Вы можете выбрать способ фокусировки.

Фотометрия - стр. 63

Изменяйте это значение для сцен, в которых яркость объекта съемки и фона существенно различается и режим MULTI не позволяет добиться нужных фотометрических результатов.

Брэкетинг - стр. 63

Используйте эту функцию для съемки одного и того же кадра с различными значениями экспозиции.

Четкость изображения - стр. 64

Используйте этот режим для сглаживания или увеличения четкости контуров или регулировки качества отснятого изображения.

Мультиэкспозиция - стр. 64

Мультиэкспозиция представляет собой способ наложения отснятых изображений друг на друга, создавая окончательное изображение.

Регулировка яркости вспышки - стр. 65

Используйте этот режим для регулировки мощности вспышки в соответствии с условиями съемки или для достижения нужного эффекта.

Внешняя вспышка - стр. 65

Используется для включения/выключения внешней вспышки.

[O] ФОТОМЕТРИЯ

(P, S, A, M)

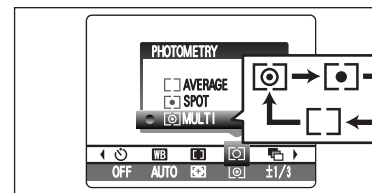

Используйте этот режим для сцен, на которых яркости объекта съемки и фона различаются настолько, что в режиме MULTI не достигается нужный результат.

[O] **MULTI**: Измерение освещенности, при котором камера автоматически оценивает изображение и устанавливает оптимальное значение экспозиции.

[O] **SPOT**: Измерение освещенности, при котором экспозиция оптимизируется по центру снимка.

[O] **AVERAGE**: Измерение освещенности, при котором используется среднее значение для всего изображения.

В режимах «AUTO», SP и «» измерение освещенности выполняется только в режиме режиме MULTI, который не может быть изменен.

Режимы измерения освещенности эффективны на следующих объектах съемки:

- MULTI (МНОГОТОЧЕЧНЫЙ)

В этом режиме камера использует автоматическое распознавание сцены для анализа объекта съемки и установки оптимальной экспозиции в различных условиях съемки. Этот режим должен использоваться для каждодневной съемки.

- SPOT (ТОЧЕЧНЫЙ)

Это режим полезен при съемке объектов с сильно контрастирующими светлыми и темными частями, когда Вы хотите добиться правильной экспозиции.

- AVERAGE (УСРЕДНЕННЫЙ)

Преимущество этого режима заключается в том, что экспозиция не изменяется при различной композиции или объектах съемки. Это режим особенно эффективен при съемке людей, одетых в черную или белую одежду.

БРЭКЕТИНГ

(P, S, A, M)

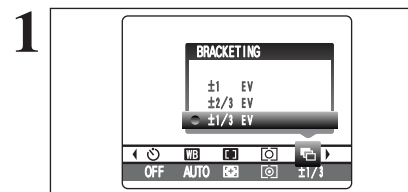

Используйте эту функцию для съемки одного и того же изображения с различной экспозицией. В режиме автоматического брэкетинга камера последовательно, в автоматическом режиме осуществляет съемку 3 кадров, один - с правильной экспозицией, а оставшиеся два - с недоэкспонированием и переэкспонированием на определенное значение, соответственно.

- Доступны 3 значения:

+/- 1/3 EV, +/- 2/3 EV и +/- 1 EV.

Если недоэкспонированное или переэкспонированное изображение находится вне пределов диапазона действия камеры, съемка не будет выполнена с использованием установленных значений.

Съемка с использованием вспышки не может быть выполнена.

Эта функция всегда выполняет съемку трех кадров. Однако, если на карте памяти недостаточно свободного места для сохранения трех кадров, съемка не будет выполнена.

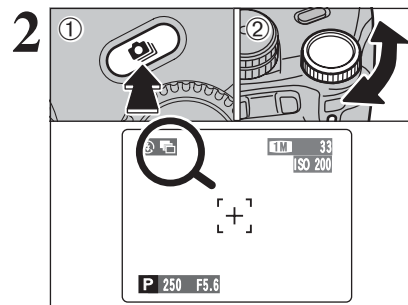

После выбора режима автобрэкетинга (1) удерживайте в нажатом состоянии кнопку «» и (2) поворотом ручки управления выберите «».

МЕНЮ ФОТОСЪЕМКИ

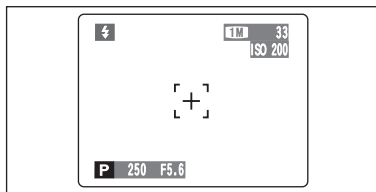

РЕЖИМ CENTER

Камера фокусируется по центру кадра. Эта функция очень удобна, когда Вы выполняете съемку с использованием фикс-фокуса/фиксации экспозиции (см.стр.27).

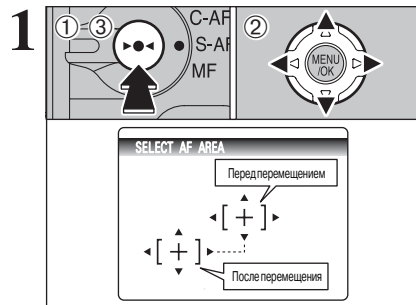

РЕЖИМ AREA

Камера изменяет положение фокусировки на экране. Используйте эту функцию, если Вы скомпоновали кадр, воспользовавшись штативом, а после этого хотите изменить положение фокусировки.

- (1) Удерживайте в нажатом состоянии кнопку «▶●◀» и (2) нажатием на кнопки со стрелками переместите индикатор «+» (точку назначения) в положение фокусировки.
- (3) Отпустите кнопку «▶●◀».

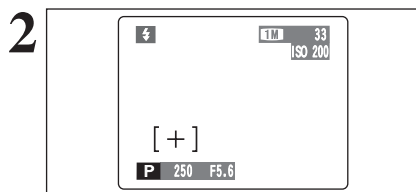

Рамка автоматической фокусировки будет отображена в месте, в которое Вы переместили точку назначения. Выполните съемку обычным образом. Чтобы изменить положение рамки автофокусировки, повторите шаг 1.

Независимо от расположения рамки автофокусировки экспозиция всегда устанавливается по области в центре кадра. Чтобы установить экспозицию по основному объекту съемки, используйте режим фиксации экспозиции.

МЕНЮ ФОТОСЪЕМКИ

СЪЕМКА ПО ВСТРОЕННОМУ ТАЙМЕРУ (AUTO, SP, P, S, A, M)

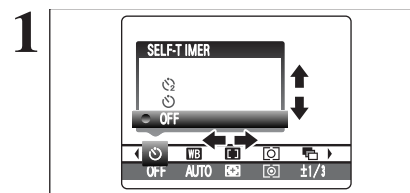

Встроенный таймер используется при групповых съемках, когда фотограф также должен присутствовать в кадре. Когда Вы включите (ON) встроенный таймер, на экране ЖК-монитора появится индикатор встроенного таймера.

- ☹ : Съемка будет выполнена через 10 секунд.
- ☺ : Съемка будет выполнена через 2 секунды.

- ⚡ Встроенный таймер автоматически отключается в следующих ситуациях:
 - По окончании съемки
 - При изменении положения переключателя выбора режима работы
 - При переключении камеры в режим воспроизведения
 - При выключении камеры

Использование 2-секундного встроенного таймера

Эта функция полезна, когда камера установлена на штатив и Вы хотите избежать подрагивания (дрожания) камеры.



- (1) Нажмите кнопку спуска затвора до половины, чтобы установить фокус.
- (2) Не отпуская кнопку спуска затвора, нажмите ее до конца. Встроенный таймер начнет отсчет времени.



- ⚡ Вы также можете использовать режим фикс-фокуса и фиксации экспозиции.
- ⚡ Будьте внимательны, не вставляйте перед камерой при нажатии на кнопку спуска затвора, т.к. это может привести к возникновению ошибок фокусировки и измерения экспозиции.

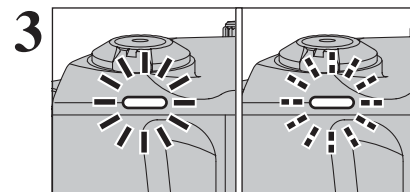

Лампочка встроенного таймера начнет светиться, а затем будет мигать до тех пор, пока не будет выполнена съемка.

- ⚡ Чтобы остановить встроенный таймер после его включения, нажмите кнопку BACK.

Лампочка встроенного таймера

☹	Светится 5 секунд - Мигает 5 секунд.
☺	Мигает 2 секунды

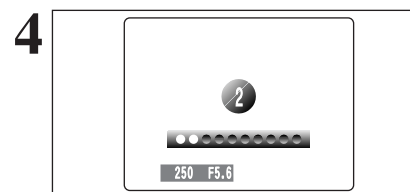

До выполнения съемки на экране ЖК-монитора идет отсчет времени, оставшегося до спуска затвора. После съемки каждого кадра режим съемки по встроенному таймеру автоматически отключается.

БАЛАНС БЕЛОГО

(P, S, A, M)

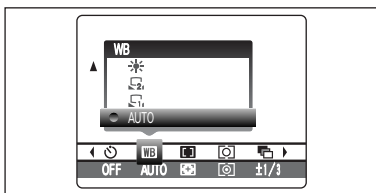

AUTO: Автоматическая регулировка (Съемка с использованием источника рассеянного света).

- : Пользовательская настройка баланса белого 1
- : Пользовательская настройка баланса белого 2
- : Съемка на открытом воздухе в хорошую погоду.
- : Съемки в тени.

- Установленное значение баланса белого игнорируется, если Вы используете вспышку. Чтобы достичь нужного эффекта, нажмите на вспышку, чтобы переключить ее в режим принудительного отключения.

⚡ В зависимости от условий освещения (источника света и т.д.) оттенки цвета могут варьироваться.

Если Вы хотите выполнить съемку с привязкой к балансу белого цвета окружающей среды и освещению, измените настройку баланса белого цвета. В автоматическом режиме (AUTO) правильная регулировка баланса белого цвета может быть не достигнута при съемке с близкого расстояния человеческих лиц и съемке с использованием специального источника света. В таких ситуациях выберите соответствующий баланс белого цвета для источника света.

- : Съемка при освещении флюоресцентной лампой (лампой дневного света).
- : Съемка при освещении флюоресцентной лампой (лампой теплого белого света).
- : Съемка при освещении флюоресцентной лампой (лампой холодного белого света).
- : Съемка при освещении лампой накаливания.

1

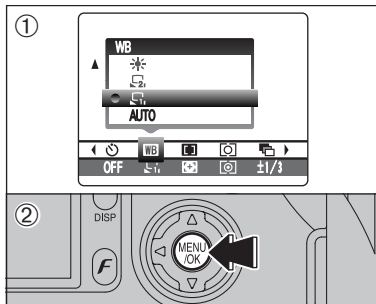

Персональная установка баланса белого

Используйте этот режим для установки баланса белого для достижения натуральных цветов при естественном или искусственном освещении. Также Вы можете использовать этот режим для достижения специальных эффектов.

- (1) Выберите режим пользовательской настройки баланса белого «» или «».
- (2) Нажмите кнопку MENU/OK.

Пример

Вы можете изменить баланс белого снимаемого изображения, воспользовавшись вместо белой цветной бумагой.

2

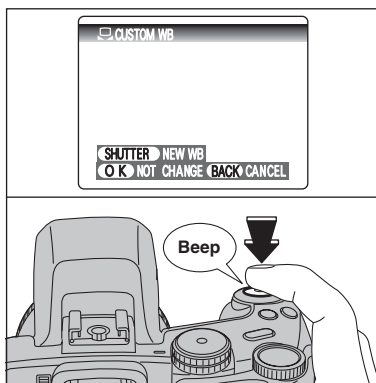

При освещении, которое будет использоваться во время съемки, поднесите лист белой бумаги к объективу, чтобы этот лист закрывал весь экран, а затем нажмите кнопку спуска затвора, чтобы установить баланс белого.

⚡ Установка баланса белого не влияет на изображение на экране.

Чтобы использовать баланс белого, установленный ранее, нажмите кнопку MENU/OK, не нажимая кнопку спуска затвора.

3

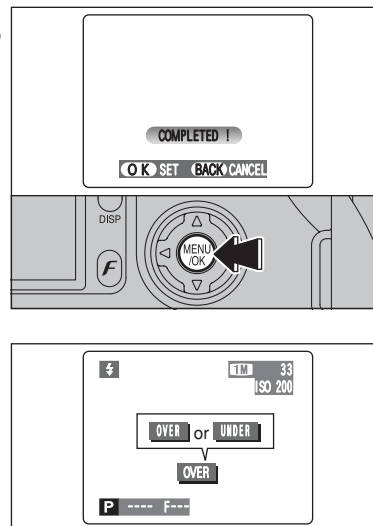

Когда будет измерена правильная экспозиция, появится сообщение COMPLETED! (ЗАКОНЧЕНО). Нажмите кнопку MENU/OK, чтобы подтвердить установку.

⚡ Установленная вручную настройка баланса белого сохраняется в памяти до тех пор, пока Вы не измените ее (даже, если будет извлечены батареи питания).

После съемки фотографий проверьте настройку параметра «Color (White Balance)» для изображения.

- На экране SET-UP установите параметр IMAGE-DISP в положение «PREVIEW».

- Установите сетевой выключатель в положение «▶».

Если появится индикатор OVER или UNDER, это означает, что баланс не был измерен при правильной экспозиции. Вновь установите значение компенсации экспозиции, используя отрицательное значение (-), если отображается индикатор OVER, и положительное значение (+), если отображается индикатор UNDER.

[] РЕЖИМ АВТОМАТИЧЕСКОЙ ФОКУСИРОВКИ (AF-MODE) (P, S, A, M)

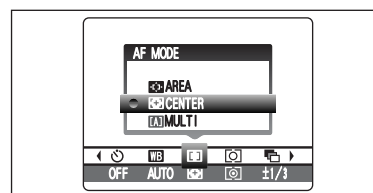

РЕЖИМ AREA

РЕЖИМ CENTER

РЕЖИМ MULTI

[A] РЕЖИМ MULTI

Если Вы нажмете кнопку спуска затвора наполовину, камера автоматически распознает объект с высокой контрастностью или объект, расположенный вблизи центра кадра, и отобразит рамку автофокусировки на объекте в фокусе.

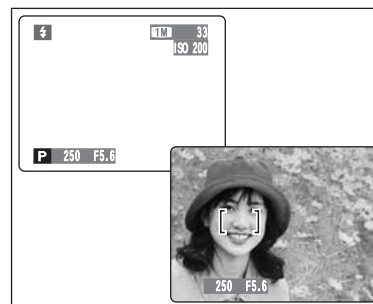

⚡ Если камере трудно идентифицировать объект съемки, установите режим фокусировки «CENTER» и используйте режим фикс-фокуса/фиксации экспозиции.