

DIGITAL CAMERA

Серия FINEPIX S8500

Серия FINEPIX S8400

Серия FINEPIX S8300

Серия FINEPIX S8200

## Руководство пользователя

Благодарим Вас за приобретение данного изделия. В данном руководстве описывается, как пользоваться цифровой фотокамерой FUJIFILM и прилагаемым программным обеспечением. Внимательно прочтите и поймите содержание руководства и предупреждения в разделе "Для вашей безопасности" (📖 ii), прежде чем начать работать с фотокамерой.

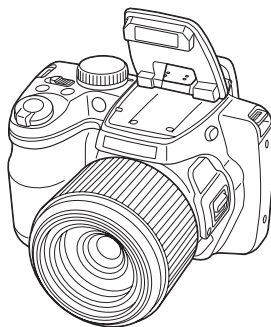

Чтобы получить сведения о сопутствующих изделиях, посетите наш сайт [http://www.fujifilm.com/products/digital\\_cameras/index.html](http://www.fujifilm.com/products/digital_cameras/index.html)

Перед началом работы

Первые шаги

Основные функции фотосъемки и просмотра кадров

Более подробно о фотосъемке

Более подробно о просмотре снимков

Видеофрагменты

Подключения

Меню

Технические примечания

Устранение неисправностей

Приложение

# Для вашей безопасности



## Перед использованием изделия прочтите данные примечания

### Примечания по безопасности



- Убедитесь в правильности использования фотокамеры. Перед использованием фотокамеры ознакомьтесь с данными примечаниями по безопасности и с *Руководство пользователя*.
- После прочтения данных примечаний по безопасности сохраните их в надежном месте.

### Информация о значках

Приведенные ниже символы используются в данном документе для обозначения тяжести травм или ущерба, к которым может привести несоблюдение обозначенных символами требований, и, как следствие, неправильное использование устройства.

 <b>ПРЕДУПРЕЖДЕНИЕ</b>	Несоблюдение требований, обозначенных данным символом, может повлечь смерть или тяжелые травмы.
 <b>ПРЕДУСТРЕЖЕНИЕ</b>	Несоблюдение требований, обозначенных данным символом, может повлечь получение телесных повреждений или материальный ущерб.

Приведенные ниже символы используются для обозначения природы требований, которые следует соблюдать.

	Символ треугольника предназначен для привлечения внимания ("важно").
	Перечеркнутый круг указывает на запрет указанных действий ("запрещено").
	Круг с восклицательным знаком указывает на обязательность действий ("обязательно").

## ПРЕДУПРЕЖДЕНИЕ



**При возникновении проблем отключите фотокамеру, извлеките батарею питания, отсоедините и отключите адаптер переменного тока.**

Продолжение использования фотокамеры при появлении дыма, необычного запаха или при проявлении признаков неисправности, может привести к пожару или к поражению электрическим током.

- Обратитесь к дилеру FUJIFILM.



**Не допускайте попадания в фотокамеру воды или посторонних предметов.**

При попадании посторонних предметов в камеру отключите ее, извлеките батарею питания, отсоедините и отключите адаптер переменного тока.

Продолжение использования фотокамеры может привести к пожару или к поражению электрическим током.

- Обратитесь к дилеру FUJIFILM.



**Не пользуйтесь фотокамерой в ванной или в душе.**

Это может привести к пожару или к поражению электрическим током.



**Никогда не пытайтесь разобрать или внести изменения в конструкцию (никогда не открывайте корпус).**



*Не разбирать.*

Несоблюдение этой меры предосторожности может стать причиной возгорания или поражения электрическим током.



*Не трогайте внутренние детали*

**Если корпус разломился в результате падения или другого несчастного случая, не трогайте незащищенные детали.**

Несоблюдение этой меры предосторожности может стать результатом поражения электрическим током или возникновения травм, если Вы дотронетесь до поврежденных деталей. Немедленно выньте батарею, стараясь избежать получения травм или поражения электрическим током, и отнесите изделие в место покупки для получения консультации.



**Не заменяйте, не нагревайте, не перекручивайте и не натягивайте соединительный кабель, не ставьте на него тяжелые предметы.**

Это может вызвать повреждение кабеля и привести к пожару или к поражению электрическим током.

- При повреждении кабеля обратитесь к дилеру FUJIFILM.



**Не ставьте фотокамеру на неустойчивые поверхности.**

Фотокамера может упасть и причинить травму.



**Не проводите съемку во время движения.**

Не пользуйтесь фотокамерой при ходьбе или при езде в автомобиле. Это может привести к падению или дорожно-транспортному происшествию.

**⚠ ПРЕДУПРЕЖДЕНИЕ**

**Не прикасайтесь к металлическим элементам камеры во время грозы.**  
Это может привести к поражению электрическим током, наведенным грозовым разрядом.



**Не используйте батареи питания, отличные от рекомендованных.**  
Устанавливайте батареи питания, соблюдая полярность.



**Не нагревайте, не разбирайте батареи питания и не вносите в них изменения. Не роняйте батареи питания и не подвергайте их механическим воздействиям. Не храните батареи питания вместе с металлическими предметами. Не используйте для зарядки батарей питания зарядные устройства несоответствующей модели.**  
Любое из этих действий может привести к взрыву батарей питания или утечке электролита, а также к пожару или травмам.



**Используйте только батареи питания или адаптеры переменного тока, предназначенные для данной фотокамеры. Напряжение питания должно соответствовать указанному.**  
Использование других источников питания может привести к пожару.



**При вытекании электролита из батарей питания и попадании в глаза, на кожу или на одежду немедленно промойте пораженный участок чистой водой и обратитесь к врачу или вызовите Скорую помощь.**



**Не используйте для зарядки батарей питания зарядное устройство, отличное от указанного в инструкции.**

Зарядное устройство для Ni-MH аккумуляторов предназначено для Ni-MH аккумуляторов FUJIFILM HR-AA. Использование зарядного устройства для зарядки обычных батарей или других типов аккумуляторов может привести к вытеканию электролита, перегреву или взрыву.



**Существует опасность взрыва, если при замене вставляются батареи несоответствующего типа. При замене используйте батареи того же типа или эквивалент.**



**Запрещается использовать в присутствии легковоспламеняющихся веществ, взрывоопасных газов или пыли.**



**При переносе батарей питания устанавливайте их в цифровую фотокамеру или помещайте в жесткий футляр. Храните батареи питания в жестком футляре. При утилизации отработанных батарей обрабатывайте контакты изолянтной.**

Контакт с другими металлическими предметами или элементами питания могут привести к возгоранию или взрыву батарей питания.



**Храните карты памяти в местах, недоступных для детей.**  
Поскольку карты памяти очень маленькие, дети могут их проглотить. Обязательно храните карты памяти в местах, недоступных для детей. Если ребенок проглотил карту памяти, обратитесь к врачу или вызовите Скорую помощь.

**⚠ ПРЕДОСТЕРЕЖЕНИЕ**

**Не пользуйтесь этой фотокамерой в местах, подверженных воздействию масла, пара, влажности или пыли.**  
Это может привести к пожару или к поражению электрическим током.

**⚠ ПРЕДОСТЕРЕЖЕНИЕ**

**Не оставляйте фотокамеру в местах, подверженных влиянию высоких температур.**  
Не оставляйте камеру в закрытом автомобиле или под прямыми солнечными лучами. Это может привести к пожару.



**Храните в местах, недоступных для маленьких детей.**  
В руках ребенка данный продукт может стать источником травмы.



**Не кладите на фотокамеру тяжелые предметы.**  
Это может привести к падению тяжелого предмета и получению травм.



**Не перемещайте фотокамеру с подключенным адаптером переменного тока. Не тяните за кабель, чтобы отключить адаптер переменного тока.**  
Это может вызвать повреждение кабеля питания и привести к пожару или к поражению электрическим током.



**Не пользуйтесь адаптером переменного тока при повреждении вилки или плохом контакте в розетке.**  
Это может привести к пожару или к поражению электрическим током.



**Не накрывайте и не заворачивайте фотокамеру или адаптер переменного тока в ткань или одеяло.**  
Это может вызвать перегрев и привести к деформации корпуса или возникновению пожара.



**Перед чисткой камеры или длительным хранением извлекайте батареи питания и отсоединяйте адаптер переменного тока.**  
Несоблюдение данного требования может привести к пожару или к поражению электрическим током.



**После окончания зарядки выключите зарядное устройство из розетки.**  
Оставление зарядного устройства включенным в розетку может привести к пожару.



**Использование вспышки вблизи лица человека может вызвать временное нарушение зрения.**  
Будьте особенно осторожны при съемке детей.



**Когда карта памяти извлекается из фотокамеры, то она быстро выскакивает из отверстия. Придерживайте ее пальцем, чтобы она выходила медленно.**



**Регулярно обращайтесь в сервисный центр для проверки и чистки фотокамеры.**  
Скопление пыли в фотокамере может привести к пожару или к поражению электрическим током.  
• Каждые 2 года обращайтесь к дилеру FUJIFILM для внутренней очистки камеры.  
• Помните, что эта услуга платная.



**Уберите пальцы с окна вспышки перед срабатыванием вспышки.**  
Несоблюдение этой меры предосторожности может привести к ожогам.



**Содержите окно вспышки в чистоте и не используйте вспышку, если окно загорелось.**  
Несоблюдение этих мер предосторожности может привести к появлению дыма и обесцвечиванию.

**Блок питания и батарея питания**

\* Перед тем, как прочитать приведенное ниже описание, проверьте тип батареи питания.

Ниже приведены рекомендации по правильному использованию батарей питания и продлению срока их службы. Неправильное использование батарей питания может сократить срок их службы, а также привести к утечке электролита, перегреву, пожару или взрыву.

**1 В фотокамере используется перезаряжаемая литиево-ионная батарея питания**

- \* При установке батареи питания заряжена не полностью. Всегда заряжайте ее перед использованием.
- \* При переноске батарей питания устанавливайте их в цифровую фотокамеру или помещайте в мягком футляре.

**■ Особенности батареи питания**

- Батарея питания постепенно разряжается даже если она не используется. Для съемки используйте недавно (день или два назад) заряженную батарею питания.
- Для максимального продления срока службы батареи питания, если фотокамера не используется, выключайте ее как можно быстрее.
- В холодных местах или при низких температурах количество доступных кадров может сократиться. Берите с собой запасную полностью заряженную батарею питания. Чтобы увеличить вырабатываемый батареей питания заряд, нагрейте

ее, положив в карман или другое теплое место, а в фотокамеру устанавливайте непосредственно перед съемкой. При использовании электрической грелки не кладите батарею питания непосредственно на грелку. При использовании разряженной батареи питания в холодных условиях фотокамера может не включиться.

**■ Зарядка батареи питания**

- Батарею питания можно заряжать при помощи зарядного устройства (входит в комплект).
- Батарею питания можно заряжать при температуре окружающего воздуха от 0°C до +40°C. Время зарядки батареи питания см. в *Руководство пользователя*.
- Батарею питания следует заряжать при температуре от +10°C до +35°C. Если батарею питания заряжать при температуре вне этого диапазона, зарядка требует больше времени, поскольку меняется емкость батареи питания.
- Батарею питания нельзя заряжать при температуре 0°C и ниже.
- Перезаряжаемую литиево-ионную батарею питания перед зарядкой не нужно полностью разряжать.
- После зарядки или сразу после использования батарея питания может быть теплой. Это нормальное явление.
- Не заряжайте полностью заряженную батарею питания.

**■ Срок службы батарей питания**

При обычных температурах батарею питания можно использовать не ме-

нее 300 раз. Заметное уменьшение времени работы батареи питания указывает на окончание срока ее службы, и батарею питания следует заменить.

**■ Примечания по хранению**

- Длительное хранение заряженной батареи питания может отрицательно сказаться на ее работе. Если батарея питания не будет использоваться некоторое время, перед хранением разрядите ее.
- Если фотокамера не будет использоваться в течение длительного времени, извлеките из нее батарею питания.
- Храните батарею питания в прохладном месте.
- Батарею питания необходимо хранить в сухом месте при окружающей температуре от +15°C до +25°C.
- Не оставляйте батарею питания в жарких или очень холодных местах.

**■ Обращение с батареей питания  
Предупреждения в целях безопасности:**

- Не переносите и не храните батарею питания вместе с металлическими предметами, например, с ожерельями или шпильками.
- Не нагревайте батарею питания и не бросайте в огонь.
- Не пытайтесь разбирать или изменять конструкцию батареи питания.
- Не заряжайте батарею питания с использованием зарядных устройств, отличных от указанных.

- Немедленно утилизируйте использованную батарею питания.
- Не бросайте батарею питания и не подвергайте ее сильному ударам.
- Не опускайте батарею питания в воду.
- Всегда содержите контакты батареи питания в чистоте.
- Не храните батарею питания в жарких местах. Кроме того, при длительном использовании батарей питания корпус фотокамеры и сама батарея питания нагреваются. Это нормальное явление. При длительной съемке или просмотре изображений используйте адаптер переменного тока.

**2 В камере применяются щелочные батарейки AA, перезаряжаемые аккумуляторы Ni-MH (никель-металлгидридные) или литиевые батарейки AA**

\* Для получения дополнительной информации о батареях, которые можно использовать, см. *Руководство пользователя* данной фотокамеры.

**■ Меры предосторожности при использовании батарей питания**

- Не нагревайте батарею питания и не бросайте их в огонь.
- Не переносите и не храните батарею питания вместе с металлическими предметами, например, с ожерельями или шпильками.
- Не опускайте батареи питания в воду и не позволяйте им намокать.
- Не пытайтесь разбирать батареи питания или их корпус, или изменять их конструкцию.

- Не подвергайте батареи питания сильным ударам.
- Не используйте протекающие, деформированные или выцветшие батареи питания.
- Не храните батареи питания в теплых или влажных местах.
- Храните батареи питания в местах, недоступных детям.
- Убедитесь в правильности полярности (+ и -).
- Не используйте старые и новые батареи питания вместе. Не используйте заряженные и разряженные батареи питания вместе.
- Не используйте одновременно батареи питания различных типов или производителей.
- Если фотокамера не будет использоваться в течение длительного времени, извлеките из нее батарею питания. Помните, что если фотокамеру оставить без батарей, время и дата будут сброшены.
- Сразу после использования батареи питания кажутся нагретыми. Перед тем, как извлечь батареи питания, отключите фотокамеру и подождите, пока батареи остынут.
- Поскольку батареи питания в холодную погоду или в холодном месте работают хуже, перед использованием нагревайте их в кармане. Холодные батареи питания работают хуже. Когда температура становится нормальной, они снова начинают работать нормально.
- Загрязнения (например, отпечатки пальцев) на контактах батареи питания уменьшают заряд и, соответственно, количество снимков.

Перед установкой тщательно протрите контакты батареи питания мягкой сухой тканью.



При вытекании электролита из батарей тщательно протрите батарейный отсек и установите новые батареи питания.



При попадании электролита на руки или одежду тщательно промойте этот участок водой. Помните, что при попадании в глаза электролит может привести к потере зрения. Если электролит попал в глаза, не трите их. Смойте электролит чистой водой и обратитесь за помощью к окулисту.

### ■ Правильное использование Ni-MH батарей питания типа AA

- При длительном хранении Ni-MH аккумуляторы могут "деактивироваться". Кроме того, постоянная зарядка частично разряженных Ni-MH батарей питания может привести к проявлению "эффекта памяти". "Деактивированные" Ni-MH батареи питания или батареи с "эффектом памяти" после зарядки обеспечивают непродолжительную работу. Во избежание этой проблемы разрядите и зарядите их несколько раз с помощью функции фотокамеры "Разрядка перезаряжаемых батарей питания". Деактивация и эффект памяти свойственны Ni-MH батареям питания и не являются неисправностью. Описание "Разрядки перезаряжаемых батарей питания" см. в *Руководство пользователя*.

### ⚠ ПРЕДОСТЕРЕЖЕНИЕ

При использовании щелочных батарей не пользуйтесь функцией "Разрядка перезаряжаемых батарей питания".

- Для зарядки Ni-MH батарей питания используйте зарядное устройство для быстрой зарядки (приобретается отдельно). Правила использования зарядного устройства см. в прилагаемой к нему инструкции.
- Не используйте зарядное устройство для зарядки других батарей питания.
- Помните, что после зарядки батареи питания кажутся теплыми.
- Камера устроена так, что даже при ее отключении потребляется небольшое количество энергии. Помните, в частности, о том, что оставление Ni-MH батарей питания в фотокамере на длительное время приведет к их излишней разрядке и выходу из строя.
- Ni-MH батареи питания разрядятся даже если они не используются, в результате чего время их использования сократится.
- Излишняя разрядка (например, разрядка с использованием вспышки) Ni-MH батарей питания приводит к выходу их из строя. Для зарядки аккумуляторов используйте функцию фотокамеры "Разрядка перезаряжаемых батарей питания".
- Срок службы Ni-MH батарей питания ограничен. Если батарея питания работает недолгое время даже после повторных циклов разрядки-зарядки, возможно, срок ее службы истек.

### ■ Утилизация батарей питания

- При утилизации батарей питания делайте это в соответствии с местными нормативными актами, касающимися утилизации отходов.

### 3 Примечания к обеим моделям

(1, 2)

#### ■ Адаптер переменного тока

Всегда используйте с фотокамерой адаптер переменного тока. Использование адаптера переменного тока, отличного от адаптера FUJIFILM, может привести к повреждению цифровой фотокамеры.

Характеристики адаптера переменного тока см. в *Руководство пользователя* фотокамеры.

Используйте адаптер переменного тока только в помещении.

Надежно включите кабель питания в разъем питания постоянного тока.

Перед отсоединением кабеля из разъема питания постоянного тока отключите цифровую фотокамеру FUJIFILM. Чтобы отсоединить, осторожно вытяните разъем. Не тяните за кабель.

Не используйте адаптер переменного тока с другими устройствами.

При использовании адаптера переменного тока нагревается. Это нормальное явление.

Не разбирайте адаптер переменного тока. Это может быть опасно.

Не используйте адаптер переменного тока в теплых и влажных местах.

Не подвергайте адаптер переменного тока сильным ударам.

- Адаптера переменного тока может издавать гудение. Это нормальное явление.
- При использовании вблизи радиоприемника адаптер переменного тока может создавать помехи. Если это происходит, отодвиньте фотокамеру от радиоприемника.

### Перед использованием фотокамеры

Не подвергайте фотокамеру воздействию очень ярких источников света, таких как солнце в ясном небе. Несоблюдение этой меры предосторожности может привести к повреждению датчика изображения фотокамеры.

### ■ Пробные снимки перед фотографированием

Перед съемкой важных мероприятий (например, свадьбы и зарубежных поездок) всегда делайте пробные снимки и просматривайте отснятое изображение, чтобы убедиться в нормальном функционировании фотокамеры.

- Корпорация FUJIFILM не несет ответственности за любые потери (такие, как стоимость печати фотографий или непополнение прибыли от фотографий), вызванные неисправностью данной фотокамеры.

### ■ Примечания по защите авторского права

Изображения, записанные с помощью цифровой камеры, нельзя использовать в нарушение авторского права, без разрешения правообладателя, кроме случаев использования

изображений в личных целях. Помните, что существуют ограничения на съемку в театрах, на развлекательных мероприятиях и выставках даже если снимки предназначены для использования исключительно в личных целях. Также следует помнить, что передача карт памяти с записанными на них изображениями или данными, защищенными авторским правом, разрешена только в соответствии с законодательством об авторском праве.

### ■ Обращение с цифровой фотокамерой

Чтобы обеспечить правильность записи изображений, во время записи не подвергайте фотокамеру ударным воздействиям.

### ■ Жидкие кристаллы

При повреждении жидкокристаллического дисплея соблюдайте осторожность при обращении с ним. В случае возникновения одной из указанных ниже ситуаций немедленно выполните соответствующее действие.

- При попадании жидких кристаллов на кожу: Протрите пораженный участок тканью, а затем тщательно промойте проточной водой с мылом.
- При попадании жидких кристаллов в глаза: Промывайте глаза чистой водой не менее 15 минут, а затем обратитесь за медицинской помощью.
- При попадании жидких кристаллов внутрь: Тщательно прополощите рот водой. Выпейте большое ко-

личество воды и вызовите рвоту. Затем обратитесь за медицинской помощью.

Несмотря на то, что ЖК-панель производится по новейшим технологиям, на ней могут быть черные или постоянно светящиеся точки. Это не является неисправностью и не влияет на запись изображений.

### ■ Информация о товарных знаках

*xD-Picture Card* и  являются товарными знаками корпорации FUJIFILM. Типографические шрифты, используемые в данном издании, разработаны исключительно компанией DynaComware Taiwan Inc. Macintosh, QuickTime и Mac OS являются товарными знаками компании Apple Inc. в США и других странах. Windows 8, Windows 7, Windows Vista и логотип Windows являются товарными знаками группы компаний Microsoft. Adobe и Adobe Reader являются товарными знаками или зарегистрированными товарными знаками компании Adobe Systems Incorporated в США и/или других странах. Логотипы SDHC и SDXC являются товарными знаками компании SD-3C, LLC. Логотип HDMI является товарным знаком. YouTube является товарным знаком компании Google Inc. Facebook является товарным знаком корпорации Facebook, Inc. Все прочие названия, упомянутые в данном руководстве, являются товарными знаками или зарегистрированными товарными знаками владельцев.

### ■ Замечания об электрических помехах

Если фотокамера предназначена для использования в больницах или в самолетах, помните о том, что она может стать источником помех для другого оборудования в больнице или в самолете. Подробные сведения см. в действующих нормативных актах.

### ■ Описание телевизионных систем кодирования цвета

NTSC: National Television System Committee, стандарт телевизионной системы кодирования цвета, преимущественно использующийся в США, Канаде и Японии.

PAL: Phase Alternation by Line, стандарт телевизионной системы кодирования цвета, преимущественно использующийся в европейских странах и Китае.

### ■ Формат Exif Print (Exif верси 2.3)

Формат Exif Print представляет собой новый формат файлов, который содержит различную информацию об условиях съемки в целях обеспечения оптимальной печати.

### ВАЖНАЯ ИНФОРМАЦИЯ: Прочтите, прежде чем использовать программное обеспечение

Запрещен прямой или косвенный экспорт, целиком или частично, лицензированного программного обеспечения без разрешения соответствующих органов управления.

## Об этом руководстве

Прежде чем приступить к использованию фотокамеры, прочтите это руководство и предупреждения на стр. ii–vi. Для получения информации по конкретным вопросам, смотрите приведенные ниже источники.

### ✓ **Содержание**..... **viii**

Раздел “Содержание” предоставляет общую информацию о том, что содержится в руководстве. Далее приведен список основных функций фотокамеры.

### ✓ **Предупреждающие сообщения и окна** ..... **116**

Что означают мигающие иконки или сообщения об ошибках на дисплее.

### ✓ **Устранение неисправностей**..... **109**

У Вас конкретная проблема с фотокамерой? Ищите ответ здесь.

### **Карты памяти**

Фотографии можно сохранять на дополнительных картах памяти SD, SDHC, и SDXC ( 11), далее в данной инструкции «карты памяти».

### **Предупреждение о перегреве**

Фотокамера выключится автоматически, прежде чем ее температура или температура батареи станет выше безопасных пределов. Фотографии, сделанные во время отображения предупреждения о перегреве, могут показать высокий уровень “шума” (зернистость). Выключите фотокамеру и подождите пока она остынет, прежде чем снова ее включать.

# Содержание

Для вашей безопасности .....	ii
Примечания по безопасности .....	ii
Об этом руководстве .....	vii

## Перед началом работы

Введение .....	1
Символы и условные обозначения .....	1
Прилагаемые принадлежности .....	1
Части фотокамеры .....	2
Информация на дисплее фотокамеры .....	4
Диск режимов .....	7

## Первые шаги



Ремешок и крышка объектива .....	8
Установка батарей .....	9
Установка карты памяти .....	11
Включение и выключение фотокамеры .....	14
Режим съемки .....	14
Режим просмотра .....	14
Основные установки .....	15

Основные функции фотосъемки и просмотра кадров	
Фотографирование в режиме <b>SR<i>AUTO</i></b> (Расп. Сцены) ...	16
Просмотр фотографий .....	21

## Более подробно о фотосъемке

Режим съемки .....	22
<b>SR<i>AUTO</i></b> РАСП. СЦЕНЫ .....	22
 АВТО .....	22
<b>Adv.</b> СЛОЖНЫЙ .....	22
<b>SP</b> ПРОГРАММЫ .....	27
 ДВИЖ. ПАНОР. 360 .....	29
<b>P:</b> ПРОГРАММА AE .....	31
<b>S:</b> ПРИОР. ВЫД. (ПРИОРИТЕТ ВЫДЕРЖКИ) .....	32
<b>A:</b> ПРИОР. ДИАФР. (ПРИОРИТЕТ ДИАФРАГМЫ) .....	32
<b>M:</b> РУЧНОЙ .....	33
<b>C:</b> ПОЛЬЗОВАТЕЛЬСКИЙ РЕЖИМ .....	34
Интеллектуальная функция обнаружения лица .....	35
Обнаружение мигания .....	36
Блокировка фокуса .....	37
 Режимы макросъемки и супер макросъемки (Съемка с близкого расстояния) .....	39
 Использование вспышки (Интеллектуальная вспышка) .....	40
 Использование внутреннего таймера .....	42
 МГНОВЕН. УВЕЛИЧЕНИЕ .....	44
Кнопка Fn .....	47
 Непрерывная съемка (Режим серийной съемки) ...	48
 Коррекция экспозиции .....	51

**Более подробно о просмотре снимков**

Опции меню просмотра снимков .....	53
Увеличение во время просмотра кадров .....	53
★ Избранное: Оценка изображений .....	54
Многокадровый просмотр .....	55
<b>Просмотр панорам</b> .....	56
 <b>Помощь Фотоальбома</b> .....	57
Создание фотоальбома .....	57
Просмотр фотоальбомов .....	58
Редактирование и удаление .....	58
фотоальбомов .....	58
 <b>Поиск изображения</b> .....	59
 <b>Удаление фотографий</b> .....	60











**Видеофрагменты**

Запись видеофрагментов .....	61
Размер кадра видеоролика .....	62
 <b>Просмотр видеофрагментов</b> .....	63

**Подключения**

<b>Просмотр фотографий на телевизоре</b> .....	64
Подключение камеры к телевизорам высокой четкости (HD) .....	64
<b>Печать фотографий через USB</b> .....	65
Подключение фотокамеры .....	65
Печать выбранных фотографий .....	65
Печать задания печати DPOF .....	66
Создание задания печати DPOF .....	68
<b>Просмотр изображений на компьютере</b> .....	71
Windows: Установка MyFinePix Studio .....	71
Импорт снимков и видео на компьютеры Mac (Macintosh) .....	73
Подключение фотокамеры .....	73

**Меню**

<b>Использование меню: Режим съемки</b> .....	75
Использование меню съемки .....	75
Опции меню съемки .....	76
 ЧУВСТВ-ТЬ ISO .....	78
 РАЗМЕР ИЗОБР. .....	78
 КАЧЕСТВО ИЗОБР. .....	79
 FINERIX ЦВЕТ .....	80
 БАЛАНС БЕЛОГО .....	80
 ЭКСПОЗАМЕР .....	81
 РЕЖИМ АФ .....	82
 РЕЖИМ АФ ДЛЯ ВИДЕО .....	83
 ШАГИ EV ДЛЯ БР. АЭ .....	83
 ВСПЫШКА .....	83

<b>Использование меню: Режим просмотра</b> .....	84
Использование меню показа кадров .....	84
Опции меню показа кадров .....	84
РЕДАКТИР. ФИЛЬМА .....	85
ТЭГ ДЛЯ ЗАГРУЗКИ .....	86
СЛАЙД ШОУ .....	88
УДАЛ. ЭФ. КРАСН. ГЛАЗ .....	89
ЗАЩИТИТЬ .....	90
КАДРИРОВАНИЕ .....	91
ИЗМЕНИТЬ РАЗМЕР .....	92
ПОВОРОТ КАДРА .....	93
ГОЛОСОВАЯ МЕТКА .....	94
СООТНОШЕНИЕ .....	95
<b>Меню установки параметров</b> .....	96
Использование меню установки параметров .....	96
Опции меню установки параметров .....	97
РАЗН. ЧАСОВ .....	100
ФОРМАТ-ВАТЬ .....	101
ОТОБР. ИЗОБ. ....	101
НОМЕР КАДРА .....	102
ГРОМК. ВОСП. ....	103
ЯРКОСТЬ LCD .....	103
LCD РЕЖ. ....	103
АВТО ВЫКЛ. ....	103
УМНЫЙ ЦИФРОВОЙ ЗУМ .....	104
РАЗРЯДКА (только для никель-металлогидридных батарей) .....	104
ОТМЕТКА ДАТЫ .....	105

## Технические примечания

<b>Дополнительные аксессуары</b> .....	106
Аксессуары от FUJIFILM .....	107
<b>Уход за фотокамерой</b> .....	108

## Устранение неисправностей

<b>Устранение неисправностей</b> .....	109
<b>Предупреждающие сообщения и окна</b> .....	116





## Приложение

<b>Объем карты памяти</b> .....	120
<b>Технические характеристики</b> .....	121

# Введение

## **Символы и условные обозначения**

В данном руководстве используются следующие символы:

-  : Эти сведения необходимо изучить перед использованием фотокамеры для обеспечения правильной работы.
-  : На это нужно обратить внимание при использовании фотокамеры.
-  : Дополнительная информация, которая может быть полезна при использовании фотокамеры.
-  : Другие страницы в руководстве, на которых может находиться информация по данному вопросу.

Пункты меню и другие надписи на дисплее фотокамеры показаны жирным шрифтом. В данном руководстве иллюстрации дисплея могут быть упрощены с целью упрощения инструкций.

## **Прилагаемые принадлежности**

В комплект фотокамеры входят следующие предметы:

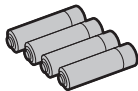

Щелочные батареи AA (LR6) (x4)

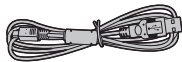

Кабель USB

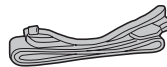

Ремешок



Крышка объектива





CD-ROM привод

- Основное руководство

## Части фотокамеры

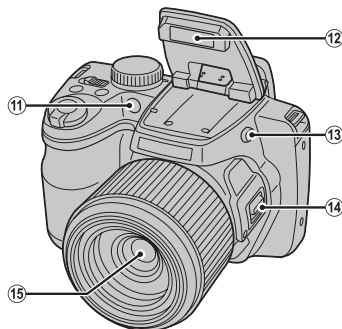
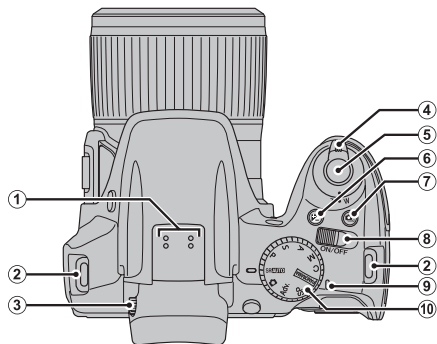
Для получения более подробной информации перейдите на страницу, указанную справа.



1	Вспышка .....	61, 94	7	Кнопка  (серийная съемка) .....	48	12	Вспышка .....	40
2	Отверстие для ремешка .....	8	8	Переключатель <b>ON/OFF</b> .....	14	13	Кнопка подъема вспышки .....	40
3	Регулятор диоптрийной поправки .....	6	9	Индикатор .....	20	14	Боковой рычаг .....	17
4	Регулятор зума .....	17, 53, 55	10	Диск режимов .....	7	15	Объектив .....	14, 121
5	Кнопка затвора .....	20	11	Подсветка автофокуса .....	38			
6	Кнопка  (коррекция экспозиции) .....	51		Индикатор таймера .....	43			

\* Рисунки в этой инструкции могут быть приведены в упрощенной форме, для более доступного объяснения.

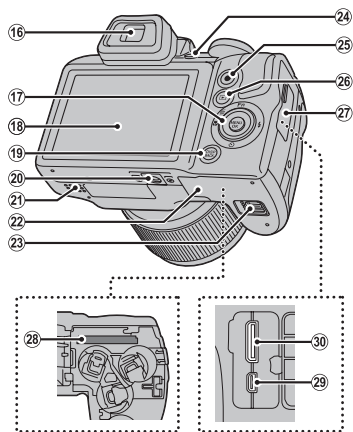

16	Электронный видоискатель... 6	24	Кнопка <b>EVF/LCD</b> (выбор дисплея).... 6
17	Селекторная кнопка (смотрите ниже)..... 61	25	⊙ (запись видео), кнопка..... 61
18	Дисплей..... 4	26	Кнопка <b>▶</b> (просмотр)..... 21, 53
19	Кнопка <b>DISP</b> (монитор)/ <b>BACK</b> ..... 19	27	Крышка выходов..... 64, 65, 73
20	Крепление штатива..... 19	28	Слот карты памяти..... 12
21	Динамик..... 63, 95	29	Универсальный разъем USB..... 65, 73
22	Крышка отсека батареи..... 9	30	Мини разъем HDMI..... 64
23	Защелка отсека батареи..... 9		

### ● Селекторная кнопка

#### Курсор вверх

**Fn** (Функция), кнопка (📖 47)

Кнопка (удаление) (📖 60)

Кнопка **MENU/OK** (📖 15, 75, 84, 96)

#### Курсор влево

Кнопка (макросъемка) (📖 39)

#### Курсор вправо

Кнопка (вспышка) (📖 40)

#### Курсор вниз

Кнопка (внутреннего таймера) (📖 42)

#### Диск команд

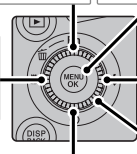

## Информация на дисплее фотокамеры

Во время съемки или просмотра на дисплее могут появляться следующие обозначения. Показываемые обозначения могут отличаться в зависимости от параметров фотокамеры.

### ■ Съемка

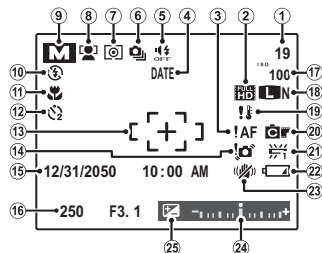

1	Количество доступных кадров... 120	13	Рамка фокусировки.....37
2	Режим видео.....62	14	Предупреждение о размытии..40, 112, 116
3	Предупреждение о фокусе ..... 19	15	Дата и время.....15
4	Отметка даты ..... 105	16	Выдержка и диафрагма.....31
5	Бесшумный режим..... 19	17	Чувствительность.....78
6	Режим серийной съемки .....48	18	Размер изображения/Качество....78, 79
7	Измерение экспозиции.....81	19	Предупреждение о температуре...vii
8	Индикатор интеллектуальной функции обнаружения лица.....35	20	Цвет FinePix .....80
9	Режим съемки .....22	21	Баланс белого.....80
10	Режим работы со вспышкой .....40	22	Уровень зарядки аккумуляторной батареи... 17
11	Режим макросъемки (съемки с близкого расстояния).....39	23	Режим двойной стабилизации изображения ..... 18
12	Индикатор таймера.....42	24	Индикатор экспозиции.....51
		25	Индикатор коррекции экспозиции .....51

### ■ Просмотр

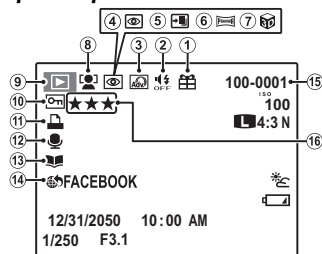

1	Изображение "подарок" .....53	8	Индикатор интеллектуальной функции определения лица .....35
2	Индикатор бесшумного режима... 19	9	Индикатор режима просмотра.. 21, 53
3	Расшир. фильтр.....23	10	Защищенное изображение .....90
4	Индикатор удаления эффекта красных глаз .....89	11	Индикатор печати DPOF .....68
5	Режим для фокусировки, режим для слабого освещения .....24	12	Индикатор голосовой заметки...94
6	Панорама движения 360 .....29, 56	13	Указатель помощи фотоальбома .....57
7	3-мерн.изображение.....26	14	Пометить для загрузки на .....86
		15	Номер кадра ..... 102
		16	Оценка .....54

## крытие и показ индикаторов

Нажмите **DISP/BACK** для просмотра индикаторов съемки и просмотра следующим образом:

- **Съемка:** Индикаторы показаны/индикаторы скрыты/оптимальное кадрирование/кадрирование HD/гистограмма
- **Просмотр:** Индикаторы показаны/индикаторы скрыты/★ избранное (📖 54)/информация о снимке

## Гистограммы

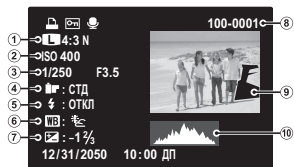

- 1 Качество изображения и размер, 2 Чувствительность, 3 Выдержка/диафрагма, 4 Цвет FinePix,
- 5 Режим работы со вспышкой, 6 Баланс белого,
- 7 Коррекция экспозиции,
- 8 Номер кадра, 9 Фотография (переэкспонированные участки мигают), 10 Гистограмма

Переэкспонированные участки мигают.



Гистограммы показывают распределение оттенков в изображении. Яркость показана на горизонтальной оси, количество пикселей – на вертикальной оси.

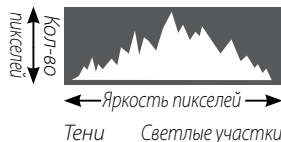

**Оптимальная экспозиция:** Пиксели распределены в равномерной кривой по диапазону оттенка.

**Переэкспонированная:** Пиксели сконцентрированы с правой стороны кривой.

**Недоэкспонированная:** Пиксели сконцентрированы с левой стороны кривой.



### ● Электронный видоискатель (EVF)

Электронный видоискатель показывает ту же информацию, что и дисплей, и может использоваться в условиях яркой освещенности, когда трудно рассмотреть изображения на дисплее. Для переключения с дисплея на электронный видоискатель нажмите кнопку **EVF/LCD** (эта установка сохранится и после выключения фотокамеры, а также при повороте диска режимов на другую установку).

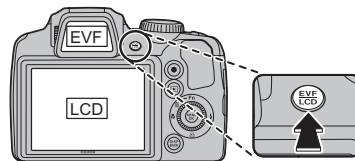

### ● Яркое окружающее освещение

Из-за отражений и бликов, вызванных ярким окружающим освещением, изображение на экране монитора может становиться трудноразличимым, особенно когда фотокамера используется на улице. Эту проблему можно устранить, нажав и удерживая кнопку **EVF/LCD** для включения режима для работы вне помещения. Режим для работы вне помещения также можно включить, воспользовавшись параметром  **РЕЖИМ АНТИБЛИК** в меню настройки (☰ 98).

### ● Регулятор диоптрийной поправки

В данной фотокамере предусмотрена регулировка диоптрийной поправки видоискателя для учета индивидуальных особенностей зрения. Отрегулируйте резкость в видоискателе, перемещая регулятор диоптрийной поправки вверх или вниз.

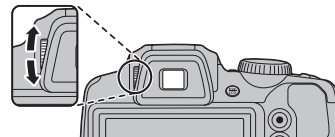

Сильный солнечный свет, сфокусированный через видоискатель, может повредить панель электронного видоискателя (EVF). Не наводите электронный видоискатель на солнце.

## Диск режимов

Чтобы выбрать режим съемки, совместите значок нужного режима с меткой, расположенной рядом с диском режимов.

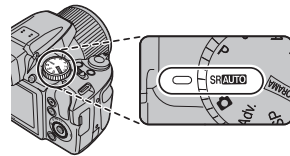

**SR AUTO (РАСП. СЦЕНЫ):** Режим “навел-и-снял”, в котором фотокамера автоматически производит настройку параметров в зависимости от сцены (📖 16).

**AVTO:** Простой режим “навел-и-снял” рекомендуется для тех, кто впервые взял в руки цифровую фотокамеру (📖 22).

**Adv. (РАСШИРЕННЫЙ):** сложные технологии стали простыми в использовании (📖 22).

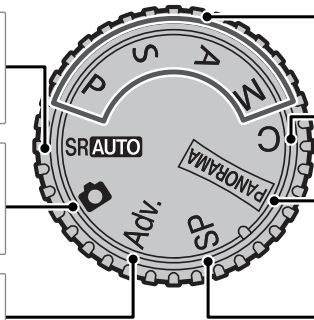

**P, S, A, M:** Выберите для полного управления установками фотокамеры, включая диафрагму (**M** и **A**) и/или выдержку (**M** и **S**) (📖 31).

**C (ПОЛЬЗОВАТЕЛЬСКИЙ):** Вызывает сохраненные установки для режимов **P, S, A** и **M** (📖 34).

**PANORAMA (ПАНОРАМА В ДВИЖЕНИИ):** Производит съемку серии фотографий и объединяет их для составления панорамы (📖 29).

**SP (ПРОГРАММЫ):** Выберите предустановленный режим сцены, который соответствует сюжету или условиям съемки, и позвольте камере сделать все остальное (📖 27).

# Ремешок и крышка объектива

## Присоединение ремешка

Присоедините ремешок к двум отверстиям для ремешка, как это показано ниже.

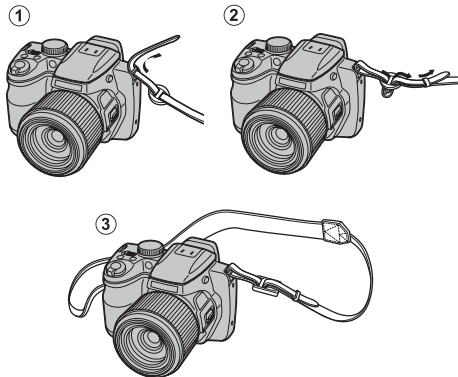

⚠ Чтобы не уронить фотокамеру, правильно прикрепляйте ремешок.

## Крышка объектива

Установите крышку объектива, как показано на рисунке.

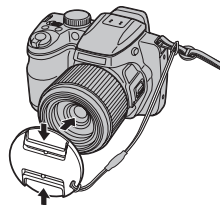

Чтобы не потерять крышку объектива, проденьте прилагаемый шнурок через отверстие (1) и закрепите крышку объектива к ремешку (2).

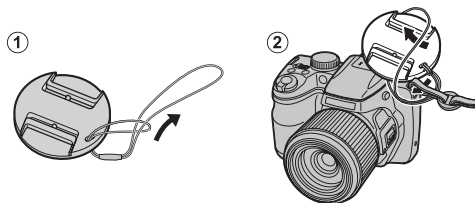

# Установка батарей

В фотокамере используются четыре щелочные батареи AA, литиевые или никель-металлогидридные (Ni-MH) аккумуляторные батареи. Комплект щелочных батарей поставляется вместе с фотокамерой. Вставьте батареи в фотокамеру, как это описано ниже.

## 1 Откройте крышку отсека батареи.

Сдвиньте защелку отсека батареи в указанном направлении и откройте крышку отсека батареи.

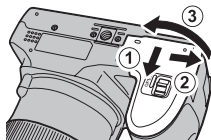

Перед тем, как открыть крышку отсека батареи, убедитесь в том, что фотокамера отключена.



- Не открывайте крышку отсека батареи на включенной фотокамере. Невыполнение данного требования может привести к повреждению файлов изображений на карте памяти.
- Не прилагайте чрезмерных усилий при обращении с крышкой отсека батареи.

## 2 Вставьте батареи.

Вставляйте батареи, соблюдая полярность, как указано значками “+” и “-” внутри отсека батареи.

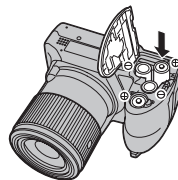

- Вставляйте батареи, соблюдая полярность.
- **Никогда не используйте батареи с поврежденным или отстающим корпусом, не используйте вместе старые и новые батареи, батареи с разным уровнем заряда или батареи разных типов.** Несоблюдение этой меры предосторожности может стать причиной утечки электролита или перегрева батарей.
- **Никогда не используйте магниевые или никель-кадмиевые батареи.**

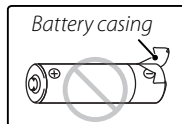

- Емкость щелочных батарей может отличаться в зависимости от марки батарей и уменьшаться при понижении температуры менее 10°C; рекомендуется использовать никель-металлогидридные батареи.
- Отпечатки пальцев и другие загрязнения на контактах батареи могут сократить срок службы батареи.

### 3 Закройте крышку отсека батареи.

Закройте крышку отсека батареи и задвиньте ее до щелчка.

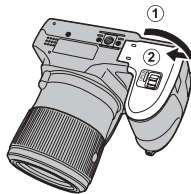

Не прилагайте усилий. Если крышка отсека батареи не закрывается, проверьте правильность установки батарей и попробуйте закрыть ее снова.



#### **Использование блока питания переменного тока**

Фотокамера может работать от дополнительного блока питания переменного тока и соединителя постоянного тока (продаются отдельно).

#### **Выбор типа батарей**

После замены батарей батареями другого типа выберите тип батарей, воспользовавшись опцией

**ТИП БАТАРЕИ** в меню установки параметров (☰ 99), чтобы правильно отображался уровень заряда батарей, и фотокамера неожиданно не выключилась.

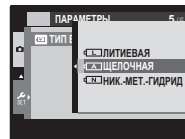

## Установка карты памяти

Камера может сохранять рисунки на карты памяти SD, SDHC и SDXC (продаются отдельно).

### ■ Совместимые карты памяти

Карты памяти FUJIFILM, SanDisk SD, SDHC и SDXC одобрены для использования в этой фотокамере. Полный список подходящих карт памяти можно посмотреть на сайте [http://www.fujifilm.com/products/digital\\_cameras/index.html](http://www.fujifilm.com/products/digital_cameras/index.html). Работа фотокамеры с другими картами памяти не гарантируется. Фотокамера не использует карты *xD-Picture Cards* и устройства MultiMediaCard (MMC).



Карты памяти можно защитить от записи, что делает невозможным форматирование этих карт или запись и удаление изображений. Перед тем, как вставить карту памяти, сдвиньте переключатель защиты от записи в положение снятия защиты.

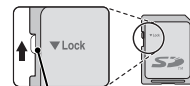

Переключатель защиты от записи

## ■ Установка карты памяти

### 1 Откройте крышку отсека батареи.



Перед тем как открыть крышку отсека батареи, убедитесь в том, что фотокамера отключена.

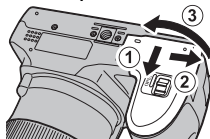

### 2 Вставьте карту памяти.

Возьмите карту памяти, как показано ниже, вставьте ее в слот полностью, до щелчка.

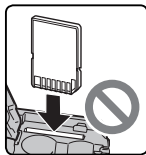
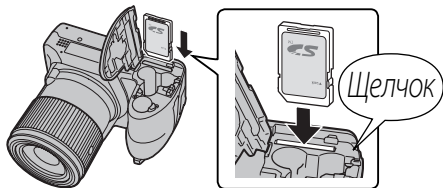

Следите за тем, чтобы карта вставлялась правильно; не вставляйте ее под углом и не прилагайте усилий.

### 3 Закройте крышку отсека батареи.

Закройте крышку отсека батареи и задвиньте ее до щелчка защелки.

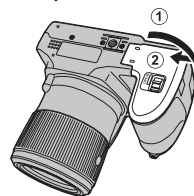

### ● Извлечение карт памяти

Проверьте, чтобы фотокамера была выключена, нажмите на карту памяти и медленно ее отпустите. Теперь карту можно вынуть вручную.



- Карта памяти может выскочить из отверстия, если Вы уберете палец сразу после нажатия.
- Карты памяти могут быть теплыми после извлечения их из фотокамеры. Это нормальное явление, не означающее неисправность.



- **Не выключайте питание фотокамеры и не вынимайте карту памяти в ходе форматирования карты или при передаче или удалении данных с карты.** Несоблюдение этих мер предосторожности может привести к повреждению карты памяти.
- Перед первым использованием карт памяти SD/SDHC/SDXC их необходимо форматировать, а также повторно форматировать все карты памяти после использования их на компьютере или другом устройстве. Для получения информации о форматировании карт памяти смотрите стр. 101.
- Карты памяти имеют небольшие размеры и их легко можно проглотить; держите их подальше от детей. Если ребенок проглотил карту памяти, немедленно вызовите врача.
- Переходники miniSD или microSD, имеющие больший или меньший размер, чем стандартная карта SD/SDHC/SDXC, могут иметь проблемы при извлечении; если карта не извлекается, отнесите фотокамеру в авторизованный сервисный центр. Не прикладывайте усилия при извлечении карты памяти.
- Не наклеивайте на карты памяти этикетки. Отслоение этикетки может привести к повреждению карты памяти.
- Запись видеофрагментов может прерываться при использовании некоторых типов карт памяти SD/SDHC/SDXC. Используйте карту **CLASS 10** или лучшего качества для съемки видео с высоким разрешением.
- При форматировании карты памяти создается папка, в которой сохраняются фотографии. Не переименовывайте и не удаляйте эту папку и не используйте компьютер или другое устройство для удаления или изменения имен файлов изображений. Всегда используйте фотокамеру для удаления изображений с карт памяти; перед тем, как редактировать файлы или изменять их названия, скопируйте их на компьютер и редактируйте или переименовывайте копии, а не оригиналы фотографий.

# Включение и выключение фотокамеры

## Режим съемки

Сдвиньте переключатель **ON/OFF** в указанном ниже направлении. Объектив выдвинется автоматически.

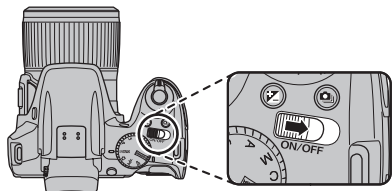

Сдвиньте переключатель **ON/OFF**, чтобы выключить фотокамеру.



### Переключение в режим просмотра

Нажмите кнопку , чтобы включить просмотр. Наполовину нажмите кнопку затвора, чтобы вернуться в режим съемки.



- Перед тем как включать камеру не забудьте снять колпачок с линзы.
- Принудительное удержание объектива во время выдвижения может привести к повреждению изделия.
- Отпечатки пальцев или другие загрязнения на объективе влияют на качество фотографий. Держите объектив чистым.
- Кнопка **ON/OFF** не полностью отключает фотокамеру от источника питания.

### Автоматическое выключение

Фотокамера выключится автоматически, если в течение времени, установленного в меню  **АВТО ВЫКЛ.**, не будет выполнена никакая операция (смотрите стр. 103). Чтобы включить фотокамеру, воспользуйтесь переключателем **ON/OFF** или нажмите кнопку  примерно на одну секунду.

## Режим просмотра

Чтобы включить фотокамеру и начать просмотр, нажмите кнопку  примерно на одну секунду.

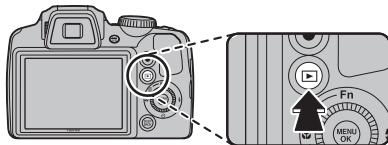

Нажмите кнопку  еще раз или сдвиньте переключатель **ON/OFF**, чтобы выключить фотокамеру.

### Переключение в режим съемки

Чтобы перейти в режим съемки, нажмите кнопку затвора наполовину. Нажмите кнопку , чтобы вернуться в режим просмотра.

# Основные установки

Когда фотокамера включается в первый раз, на дисплее появляется окно выбора языка. Произведите начальные установки фотокамеры, как описано ниже (чтобы получить сведения об изменении установок часов и языка, смотрите стр. 97).

## 1 Выберите язык.

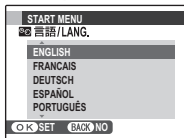

1.1 Нажмите селекторную кнопку вверх или вниз для выделения языка.

1.2 Нажмите **MENU/OK**.



## 2 Установите дату и время.

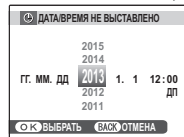

2.1 Нажимайте селекторную кнопку вверх, вниз, влево или вправо для выбора года, месяца, дня, часа или минуты и нажимайте вверх или вниз, чтобы их изменить. Чтобы изменить порядок просмотра года, месяца и дня, выберите формат даты и нажмите селекторную кнопку вверх или вниз.

2.2 Нажмите **MENU/OK**. Der vises en batteritypebesked. Hvis typen adskiller sig fra den type, der er indsat i kameraet, skal du anvende menupunktet  **BATTERITYPE** i opsætningsmenuen (🗨 99) for at angive den korrekte type.



### Часы фотокамеры

Если батареи вынимаются на длительный период времени, то часы фотокамеры и тип батареи нужно будет выставить снова, а при включении фотокамеры на дисплее отобразится окно выбора языка. Если батареи не вынимаются из фотокамеры приблизительно в течение 10 часов, то их можно вынуть приблизительно на 24 часа без сброса часов, языка и типа батареи.

# Фотографирование в режиме **SR*AUTO*** (Расп. Сцены)

В этом разделе описывается фотографирование в режиме **SR*AUTO***.

## 1 Включите фотокамеру.

Сдвиньте переключатель **ON/OFF**, чтобы включить фотокамеру.

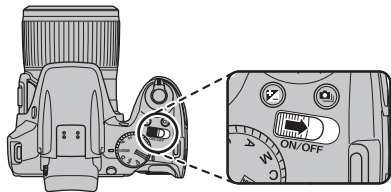

## 2 Выберите режим **SR*AUTO***.

Поверните диск режимов в положение **SR*AUTO***.

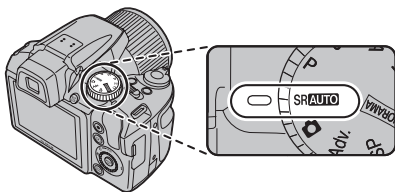

### **SR*AUTO***

В этом режиме фотокамера автоматически анализирует композицию и выбирает сцену в соответствии с условиями съемки и типом объекта.

- **(ПОРТРЕТ)**: Портреты людей.
- **(ЛАНДШАФТ)**: Искусственный или естественный ландшафт.
- **(НОЧЬ)**: Плохо освещенный ландшафт.
- **(МАКРОСЪЕМКА)**: Объект, расположенный близко к фотокамере.
- **(НОЧНОЙ ПОРТРЕТ)**: Плохо освещенный портрет.
- **(ПОРТР. С КОНТ. СВЕТ.)**: Портреты людей, освещенных сзади.
- **(AVT0)** будет выбран, если фотокамера не смогла определить ни один из перечисленных режимов.





*Выбранная сцена*

### 3 Проверьте уровень заряда батареи.

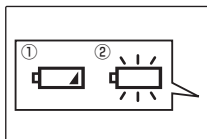
Проверьте уровень заряда батареи на дисплее.



Индикатор	Описание
ИКОНКИ НЕТ	Батареи частично разряжены.
①  (красный)	Низкий заряд батарей. Замените как можно скорее.
②  (мигающий красный)	Батареи полностью разряжены. Выключите фотокамеру и замените батареи.



Предупреждение о низком заряде батарей может не показываться на дисплее перед отключением фотокамеры, в особенности если батареи используются повторно после того, как были полностью разряжены. Потребление питания сильно зависит от режима работы фотокамеры; предупреждение о низком заряде батарей () может не показываться или показываться только на некоторое время перед отключением фотокамеры при работе в некоторых режимах или при переключении из режима съемки в режим просмотра.

### 4 Поместите изображение в рамку фокусировки.

Используйте регулировку зума или боковой рычаг, чтобы установить рамки изображения на экране дисплея.

Выберите **W** для уменьшения масштаба

Выберите **T** для увеличения масштаба

Индикатор масштаба

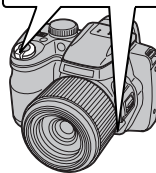



- Когда боковой рычажок установлен в положение **В**, **С** или **Н**, его функции такие же, как у рычажка зума.
- При установке бокового рычажка в положение **В** регулировка зума с его помощью происходит быстрее, чем при использовании рычажка зума. Таким же образом, при установке бокового рычажка в положение **Н** регулировка зума происходит медленнее, чем при использовании рычажка зума.
- При одновременном использовании регулировки зума и бокового рычага активируется управление зумом.

#### **Блокировка фокуса**

Воспользуйтесь блокировкой фокуса ( 37) для фокусировки на объектах, находящихся за пределами рамки фокусировки.

#### **Автовозврат зума**

В меню настроек ( 96), вы можете изменять настройку бокового рычага. Выберите **БОКОВОЙ РЫЧАГ ЗУМА**, и затем **АВТО ВОЗВРАТ**, чтобы активировать функцию автовозврата зума. Автовозврат зума предоставляет камере возможность быстро уменьшать и увеличивать размер изображения. Это позволяет легко находить потерянный объект съемки при увеличении размера изображения.

#### **Как держать фотокамеру**

Держите фотокамеру крепко обеими руками, поместив локти на ширину плеч. Сотрясение или нестабильность положения рук может привести к смазыванию снимка.

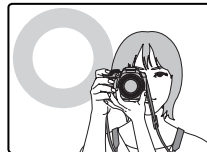

Чтобы фотографии были в фокусе и не были слишком темными (недозэкспонированными), держите пальцы и другие предметы подальше от объектива и вспышки.



#### **Как избежать размытости фотографий**



Если объект плохо освещен, размытость, вызываемую вибрацией фотокамеры, можно уменьшить, воспользовавшись опцией меню установки параметров **РЕЖ. СТАБИЛИЗАЦИИ** ( 98). В режиме размытость, вызванная движением объекта, также будет уменьшена (режим стабилизации).

При включенной стабилизации чувствительность увеличивается. Имейте в виду, что размытость все же может иметь место в зависимости от сцены. Рекомендуется отключать режим стабилизации при использовании штатива.

### Бесшумный режим

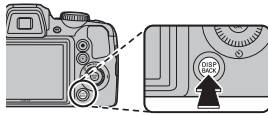
В ситуациях, когда издаваемые фотокамерой звуки или излучаемый свет могут мешать, нажимайте кнопку **DISP/BACK** до тех пор, пока на дисплее не появится  (имейте в виду, что бесшумный режим недоступен во время просмотра видеофрагментов или голосовых меток).



Динамик камеры и подсветка автофокуса / индикатор автоспуска выключаются, регулировка громкости (🗨 97) становится невозможна (обратите внимание, что подсветка автофокуса может по-прежнему работать при выборе  в Adv.). Для восстановления нормальной работы, нажмите кнопку **DISP/BACK**, чтобы иконка  исчезла.

## 5 Фокус.

Нажмите кнопку спуска затвора наполовину для фокусировки.



Фокусировка фотокамеры может сопровождаться звуком перемещения элементов объектива; это не является неисправностью. В режиме **SR*AUTO*** фотокамера постоянно настраивает фокус и производит поиск лиц, увеличивая расход батареи.

**Если фотокамера сможет произвести фокусировку**, она подаст двойной сигнал, а индикатор загорится зеленым цветом.

**Если фотокамера не сможет сфокусироваться, то рамка фокусировки станет красной**, на дисплее появится **!AF**, а индикатор мигает зеленым цветом. Поменяйте композицию или воспользуйтесь блокировкой фокуса (🗨 37).

## 6 Произведите съемку.

Чтобы сделать снимок, плавно нажмите кнопку затвора до конца.



### Кнопка затвора

Кнопка затвора имеет два положения. Нажатие кнопки затвора наполовину (1) устанавливает фокус и экспозицию; для съемки нажмите кнопку затвора до конца (2).

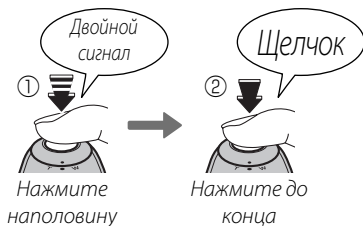

Если объект плохо освещен, может загореться вспомогательная подсветка AF для помощи при фокусировке (38). Для получения подробной информации об использовании вспышки при плохом освещении смотрите стр. 40.

### Индикатор

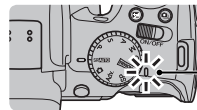

Индикатор

Индикатор отображает состояние фотокамеры следующим образом:

Индикатор	Состояние фотокамеры
Горит зеленым цветом	Блокировка фокуса.
Мигает зеленым цветом	Предупреждение размытости, фокуса или диафрагмы. Можно производить съемку.
Мигает зеленым и оранжевым цветом	Записываются фотографии. Можно сделать дополнительные снимки.
Горит оранжевым цветом	Записываются фотографии. В настоящее время нельзя делать дополнительные снимки.
Мигает оранжевым цветом	Заряжается вспышка. Вспышка не сработает при фотографировании.
Мигает красным цветом	Ошибка объектива или памяти (заполнена или не отформатирована карта памяти, ошибка форматирования или другая ошибка памяти).

### Предупреждения

На дисплее появляется предупреждающая информация. Для получения более подробной информации смотрите стр. 116–119.

# Просмотр фотографий

Снятые фотографии можно просматривать на дисплее. При съемке важных фотографий сначала сделайте пробный снимок и проверьте результат.

## 1 Нажмите кнопку .

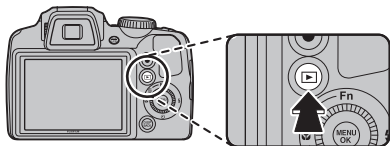

На дисплее появится последняя сделанная фотография.



## 2 Просмотр других фотографий.

Нажмите селекторную кнопку вправо, чтобы просмотреть фотографии в порядке их съемки, или влево, чтобы просмотреть их в обратном порядке.



Нажмите кнопку затвора, чтобы перейти в режим съемки.

## Удаление фотографий

Чтобы удалить показываемую на дисплее на данный момент фотографию, нажмите селекторную кнопку вверх . Появится следующее диалоговое окно.



- Выберите **КАДР** и нажмите **MENU/OK**.

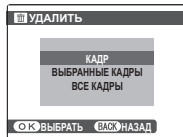

- Для удаления фотографии нажмите **MENU/OK**.

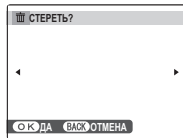

Для выхода из этого режима без удаления фотографии нажмите **DISP/BACK**.

## Меню просмотра кадров

Фотографии также можно удалять из меню просмотра (📖 84).

## Режим съемки

Выберите режим съемки в зависимости от сцены или типа объекта. Чтобы выбрать режим съемки, поверните диск режимов в нужное положение (📖 7). Доступны следующие режимы:

### **SR** **AUTO** **РАСП. СЦЕНЫ**

Фотокамера автоматически анализирует композицию и выбирает подходящую программу в соответствии с объектом и условиями съёмки (📖 16).

### **AVTO**

Выберите данный режим для получения резких, четких снимков. Этот режим рекомендуется использовать в большинстве ситуаций.

### **Adv. СЛОЖНЫЙ**

Данный режим совмещает простоту съемки “наведи и снимай” с усовершенствованной фотографической техникой. Опция **Adv. Режим** в меню съемки может использоваться для выбора следующих сложных режимов:

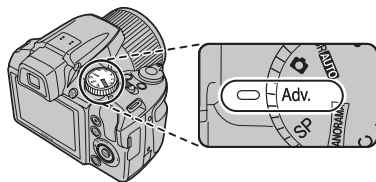











## РАСШИР. ФИЛЬТР

Фотосъемка с эффектом фильтра. Выберите эффект фильтра и нажмите кнопку **MENU/OK**.



В зависимости от объекта и настроек фотокамеры, в некоторых случаях изображения могут быть зернистыми или отличаться яркостью и оттенком.

Фильтр	Описание
 ЭФФ. ЛОМОГРАФИИ	Выберите для получения эфф. ломографии.
 МИНИАТЮРА	Верх и низ изображений размыты при эффекте диорамы.
 ВЫДЕЛЕНИЕ ЦВЕТА	Создавайте высококонтрастные изображения с насыщенными цветами.
 МЯГКИЙ ФОКУС	Создание эффекта равномерно мягкого изображения.
 КРОСС-ФИЛЬТР	Созд.отблесков света типа звездочка от ярких объектов.
 ЧАСТИЧН.ЦВЕТ (КРАСНЫЙ)	Области изображения выбранного цвета записываются в том же цвете. Все остальные участки изображения записываются в черно-белом режиме.
 ЧАСТИЧН.ЦВЕТ (ОРАНЖ.)	
 ЧАСТИЧН.ЦВЕТ (ЖЕЛТЫЙ)	
 ЧАСТИЧН.ЦВЕТ (ЗЕЛЕНЫЙ)	
 ЧАСТИЧН.ЦВЕТ (СИНИЙ)	
 ЧАСТИЧН.ЦВЕТ (ПУРПУРН.)	

### **СЛАБОЕ ОСВЕЩ.**

При каждом нажатии кнопки затвора фотокамера делает четыре снимка и составляет из них одну фотографию. Используется для уменьшения шума и размытости при фотографировании плохо освещенных объектов или неподвижных объектов с высоким коэффициентом масштабирования.



Фотокамера может не создать одну комбинированную фотографию некоторых сцен, или если объект или фотокамера перемещаются во время съемки. Не двигайте фотокамеру до завершения съемки.

#### **СЛАБОЕ ОСВЕЩ.**

Чтобы сохранить необработанные снимки, сделанные в этих режимах, выберите **ВКЛ** для опции  **СОХР ИСХ ИЗОБРАЖ** в меню установки параметров (📖 98).



- Держите фотокамеру ровно во время съемки.
- Покрытие кадра уменьшается.

### **HDR**

При каждом нажатии кнопки затвора фотокамера делает серию снимков, каждый из которых имеет разную экспозицию. Эти снимки совмещаются для создания одного снимка, сохраняя детали в светлых и затененных участках. Выберите этот режим для съемки высококонтрастных сцен.



Единый составной снимок может быть не создан для некоторых сцен, или если объект или фотокамера двигаются во время съемки. Не двигайте фотокамеру до завершения съемки.

#### **HDR**

Чтобы сохранить необработанные копии снимков, сделанные в этом режиме, выберите **ВКЛ** для параметра  **СОХР ИСХ ИЗОБРАЖs** в меню настройки (📖 98).



- Держите фотокамеру ровно во время съемки.
- Покрытие кадра уменьшается.

## ■ **⚡** *Ест. Свет & ⚡*

Этот режим помогает достичь хороших результатов при съемке объектов, освещенных сзади, и при недостаточном освещении. Перед съемкой поднимите вспышку; фотографировать можно только, если вспышка поднята. При каждом нажатии спуска затвора фотокамера выполняет два снимка: один снимок без вспышки, чтобы использовать естественное освещение, и сразу же второй снимок со вспышкой. Не перемещайте фотокамеру до завершения съемки.



- Не используйте в местах, где съемка со вспышкой запрещена.
- Режим доступен только в том случае, если имеется достаточно памяти для двух фотографий.
- Режим серийной съемки недоступен.

## ■ **N** *Ест. Свет*

Позволяет снимать с использованием естественного света в помещении при слабом освещении или в местах, где нельзя использовать вспышку. Вспышка отключается, а чувствительность увеличивается для уменьшения размытости.

## ■ **z** *Брек. Трансф.*

При каждом нажатии спуска затвора фотокамера выполняет три снимка: первый снимок с текущим значением фокусного расстояния и с размером изображения **L**, второй снимок — увеличенный в 1,4 раза и обрезанный до размера **M**, и третий снимок — увеличенный в 2 раза и обрезанный до размера **S** (снимки можно сделать только в том случае, если имеется достаточно памяти для трех фотографий). Две рамки на мониторе показывают области, которые войдут во второй и третий снимки; внешняя рамка ограничивает фрагмент, который будет записан для кадра с увеличением в 1,4 раза, внутренняя рамка — фрагмент для кадра с 2х кратным увеличением.

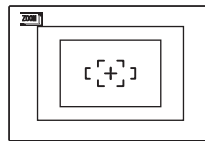

- Нельзя использовать цифровой зум. Если цифровой зум активен, когда выбран режим **z**, зум будет установлен в положение максимального оптического увеличения.
- Опции серийной съемки использовать нельзя.

## ■ инд. 3-М СЪЕМКИ

Сделайте два снимка под разными углами и создайте 3D-снимок.

- 1** Для выбора порядка, в котором выполняется съемка, нажмите селекторную кнопку вправо, чтобы отобразить текущий порядок, и затем нажмите селекторную кнопку влево или вправо, чтобы выбрать одну из перечисленных ниже опций.



**1** → **2**: Сначала левый кадр.

**2** ← **1**: Сначала правый кадр.

- 2** Нажмите кнопку спуска затвора, чтобы снять первый кадр.



Чтобы выйти, не записывая снимок, нажмите **DISP/BACK**.

- 3** Первый кадр будет отображаться с наложением на поле зрения при просмотре сцены через объектив. Используя его в качестве основы, выберите композицию второго кадра и нажмите кнопку спуска затвора.



- Эффект 3D может не наблюдаться для некоторых объектов и в некоторых условиях съемки. Для получения наилучших результатов расстояние, на которое перемещается фотокамера между съемкой кадров, должно приблизительно составлять от 1/30-й до 1/50-й расстояния до объекта.
- Фотокамера выключится автоматически, если в течение времени, установленного параметром ** АВТО ВЫКЛ.** (📖 103) не выполняется никаких действий. Первый кадр не будет сохранен, если до выключения фотокамеры не будет снят второй кадр.



### 🔍 Просмотр и печать 3D-снимков

- **Фотокамера** отображает снимки в режиме 2D. Нажмите селекторную кнопку вниз для переключения между первым и вторым кадрами.
- **Устройства, оснащенные 3D-дисплеем**, например, цифровая фоторамка FINEPIX REAL 3D V3 или цифровая фотокамера FINEPIX REAL 3D W3 способны отображать снимки в режиме 3D.
- **3D отпечатки** можно заказать в службе <http://www.fujifilm.com/3d/print/>
- **Поставляемое в комплекте программное обеспечение** отображает 3D-снимки в режиме анаглифа. 3D-фотографии можно также просматривать в других приложениях, которые поддерживают формат MP.
- **3D-снимки** могут отображаться на 3D-телевизорах, которые поддерживают формат MP. За подробностями обратитесь к руководству по эксплуатации вашего телевизора.









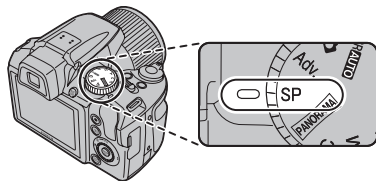







- Изображения не выводятся в формате 3D, если печать выполняется непосредственно с фотокамеры.
- 3D-снимки демонстрируются в формате 2D при показе слайдов и при выводе на обычный телевизор.
- 3D-снимки нельзя редактировать или ретушировать.

## **SP ПРОГРАММЫ**

Фотокамера предлагает несколько программ, приспособленных для конкретных условий съемки или специального типа объектов. Используйте опцию **☑️ ПРОГРАММЫ** в меню съемки, чтобы выбрать программу, соответствующую положению **SP** на диске выбора режимов.



Формат MP (Multi-Picture) представляет собой формат стандарта CIPA для файлов, содержащих несколько неподвижных изображений. Файлы в формате MP называют "MP-файлами", они имеют расширение "\*\*.MPO". Фотокамера использует этот формат для записи 3D-снимков.

Сцена	Описание
 <b>ПОРТРЕТ</b>	Выберите этот режим для мягко тонированных портретов с естественными телесными тонами
 <b>BAVY</b>	Выберите этот режим для портретов детей с естественными телесными тонами. Вспышка отключается автоматически.
 <b>СЪЕМКА УЛЫБКИ</b>	Спуск затвора сработает автоматически, если Интеллектуальная функция определения лица обнаружит, что объект съемки улыбается.
 <b>ЛАНДШАФТ</b>	Выберите этот режим для резко очерченных, четких дневных снимков зданий и пейзажей.
 <b>СПОРТ</b>	Выберите этот режим для съемки движущихся предметов. Предпочтение отдаётся высоким скоростям затвора.
 <b>НОЧЬ</b>	Выберите этот режим для съемки плохо освещенных сумеречных или ночных сцен. Чувствительность автоматически увеличивается для уменьшения размытости, вызванной дрожанием фотокамеры.
 <b>НОЧЬ (ШТАТИВ)</b>	Выберите этот режим для увеличения выдержки при ночной съемке. Используйте штатив для предотвращения размытости.
 <b>ФЕЙЕРВЕРКИ</b>	Для съемки разлетающихся вспышек фейерверков используются длинные выдержки. Поверните диск управления, чтобы выбрать выдержку.
 <b>ЗАКАТ</b>	Выберите этот режим для съемок яркой цветовой гаммы закатов и рассветов.
 <b>СНЕГ</b>	Выберите этот режим для резко очерченных, четких и ярких снимков с преобладанием на фоне белого снега.
 <b>ПЛЯЖ</b>	Выберите этот режим для резко очерченных, четких снимков на ярких, освещенных солнцем пляжах.
 <b>ВЕЧЕРИНКА</b>	Позволяет снимать с использованием фонового света в помещениях при слабом освещении.
 <b>ЦВЕТОК</b>	Выберите для съемки цветов с близкого расстояния. Фотокамера фокусируется на очень близком расстоянии.
 <b>ТЕКСТ</b>	Для четких фотографий печатного текста или рисунков. Фотокамера фокусируется в режиме макросъемки.

## ДВИЖ.ПАНОР.360

Следуйте подсказам на экране, чтобы сделать снимки, которые будут автоматически соединены для создания панорамы. Фотокамера полностью уменьшает масштаб, и он остается неизменным под самым широким углом до завершения съемки.



- 1 Чтобы выбрать угол, под которым Вы будете панорамировать фотокамеру во время съемки, нажмите селектор вниз. Нажмите селектор влево или вправо, чтобы выделить угол и нажмите **MENU/OK**.
- 2 Нажмите селектор вправо, чтобы посмотреть набор направлений панорамирования. Нажмите селектор влево или вправо, чтобы выделить направление панорамирования и нажмите **MENU/OK**.
- 3 Чтобы начать запись, нажмите кнопку затвора до конца. Во время записи нет необходимости держать кнопку затвора нажатой.

- 4 Панорамируйте фотокамеру в направлении, указанном стрелкой. Съемка прекращается автоматически, когда индикатор процесса заполняется, и панорамирование заканчивается.



Съемка завершается, если во время съемки кнопка затвора нажимается до конца. Панорама не будет записана, если кнопка затвора нажимается до того, как фотокамера произведет панорамирование на 120°.



- Панорамы создаются из нескольких кадров. В некоторых случаях фотокамера может записывать больше или меньше, чем выбранный угол, или не сможет идеально соединить кадры вместе. Последняя часть панорамы может быть не записана, если съемка закончится прежде, чем панорама будет выполнена.
- Съемка может прерваться, если камера панорамируется слишком быстро или слишком медленно. При панорамировании фотокамеры в ином направлении, кроме указанного, съемка прекращается.
- Желаемые результаты могут быть не достигнуты с движущимися предметами, предметами, расположенными близко к фотокамере, стабильными предметами такими, как небо или поле травы, предметами в постоянном движении, такими как волны и водопады, или предметами, которые подвергаются заметным изменениям в яркости. Панорамы могут быть смазаны, если объект плохо освещен.

#### Для наилучших результатов

Для получения наилучших результатов перемещайте фотокамеру по малому кругу с постоянной скоростью, держа фотокамеру горизонтально, и панорамируйте ее только в направлении, указанном направляющими стрелками. Если желаемые результаты не были достигнуты, повторите панорамирование с другой скоростью.

## **P: ПРОГРАММА AE**

В этом режиме фотокамера автоматически устанавливает экспозицию. Если нужно, можно устанавливать различные комбинации выдержки и диафрагмы для получения той же экспозиции (выбор программы).

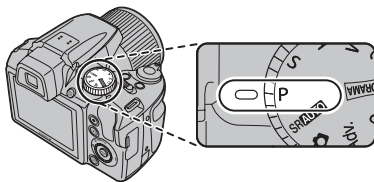

Если объект находится вне диапазона измерения фотокамеры, показания выдержки и диафрагмы будут "----". Нажмите кнопку спуска затвора наполовину для повторного измерения экспозиции.

### **Выбор программы**

Поворачивайте диск управления для выбора желаемого сочетания выдержки и диафрагмы. Значения по умолчанию можно восстановить, подняв вспышку или выключив фотоаппарат. Выбор программы недоступен, когда вспышка поднята.



**S: ПРИОР. ВЫД. (ПРИОРИТЕТ ВЫДЕРЖКИ)**

Выберите выдержку с помощью диска управления, а фотокамера выполнит настройку диафрагмы для оптимальной экспозиции.

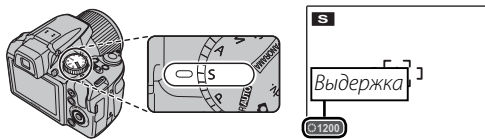

- Если с использованием выбранной выдержки нельзя достичь правильной экспозиции, то диафрагма будет отображаться красным цветом. Регулируйте выдержку до тех пор, пока не будет достигнута правильная экспозиция. Если объект находится вне диапазона измерения фотокамеры, показания диафрагмы будут "F---". Нажмите кнопку затвора наполовину для повторного измерения экспозиции.
- Скорость затвора ограничивается в зависимости от настройки ISO.

**A: ПРИОР. ДИАФР. (ПРИОРИТЕТ ДИАФРАГМЫ)**

Выберите диафрагму с помощью диска управления, а фотокамера выполнит настройку выдержки для оптимальной экспозиции.

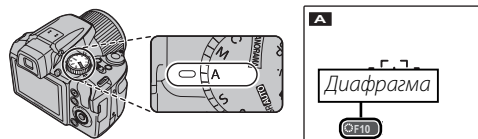

- Если с использованием выбранной диафрагмы нельзя достичь правильной экспозиции, то выдержка будет отображаться красным цветом. Регулируйте диафрагму до тех пор, пока не будет достигнута правильная экспозиция. Если объект находится вне диапазона измерения фотокамеры, показания выдержки будут "---". Нажмите кнопку затвора наполовину для повторного измерения экспозиции.

## **M: РУЧНОЙ**

В этом режиме Вы выбираете выдержку и диафрагму. По желанию величину экспозиции, предложенную фотокамерой, можно изменить.

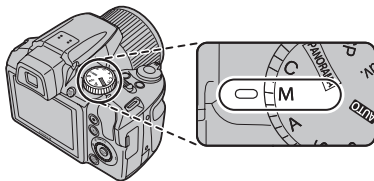

Нажмите кнопку , чтобы выбрать выдержку или диафрагму, и поворачивайте диск управления, чтобы отрегулировать выбранную настройку.

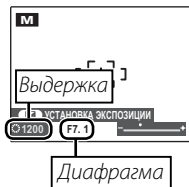

- При использовании длинных выдержек на снимках может появляться шум в виде ярких случайно расположенных точек.
- Скорость затвора ограничивается в зависимости от настройки ISO.

### Индикатор диафрагмы









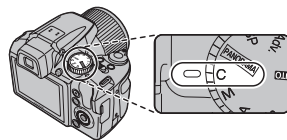







Величина, на которую фотография будет недо- или переэкспонироваться при текущих настройках, показывается индикатором экспозиции.



## **С: ПОЛЬЗОВАТЕЛЬСКИЙ РЕЖИМ**

В режимах **P**, **S**, **A** и **M** параметр  **НАСТР. ПОЛЬЗОВАТ.** в меню съемки (📖 77) можно использовать для сохранения текущих настроек камеры и меню. Эти настройки вызываются из памяти при повороте кольца выбора режимов в положение **C** (пользовательский режим).



Меню/установка	Сохраненные установки
Меню съемки	 ЧУВСТВ-ТЬ ISO,  РАЗМЕР ИЗОБР.,  FINEPIX ЦВЕТ,  КАЧЕСТВО ИЗОБР.,  ЭКСПОЗАМЕР,  БАЛАНС БЕЛОГО,  РЕЖИМ АF,  ВСПЫШКА,  ШАГИ EV ДЛЯ БР. АЭ,  ОПРЕДЕЛЕНИЕ ЛИЦА,  МГНОВЕН. УВЕЛИЧЕНИЕ
Меню установки параметров	 ОТОБР. ИЗОБ.,  РЕЖ. СТАБИЛИЗАЦИИ,  ПОДСВЕТКА АF,  EVF/LCD РЕЖ.,  ОБНАРУЖ. МИГАНИЯ,  УМНЫЙ ЦИФРОВОЙ ЗУМ
Прочее	Режим съемки ( <b>P</b> , <b>S</b> , <b>A</b> или <b>M</b> ), режим непрерывной съемки, режим макро, экспокоррекция, режим вспышки, выдержка, диафрагма, тип дисплея (EVF/LCD), индикаторы/выбор наилучшего кадра

# Интеллектуальная функция обнаружения лица

Интеллектуальная функция обнаружения лица позволяет фотокамере автоматически находить человеческие лица и устанавливать фокус и экспозицию по лицу в любом месте кадра, что удобно при съемке портретов. Выбирайте эту функцию для групповых портретов (в горизонтальной или вертикальной ориентации), чтобы камера не фокусировалась на заднем плане.

## 1 Включите интеллектуальную функцию обнаружения лица.

Чтобы использовать Интеллектуальную функцию обнаружения лица, нажмите **MENU/OK** для вызова меню съемки и выберите **ВКЛ** для **ОПРЕДЕЛЕНИЕ ЛИЦА**.

## 2 Поместите изображение в рамку кадра.

Если лицо распознается, оно будет помечено зеленой рамкой. Если в кадре находятся несколько лиц, то фотокамера выберет ближайшее к центру лицо; другие лица будут обозначены белыми границами.



*Зеленая рамка*

## 3 Фокус.

Нажмите кнопку затвора наполовину для установки фокуса и экспозиции по объекту в зеленой рамке.



Если при нажатии кнопки затвора наполовину не обнаружены лица (📖 111), то фотокамера сфокусируется на объекте, расположенном по центру дисплея, а эффект красных глаз удаляться не будет.

## 4 Произведите съемку.

Чтобы сделать снимок, нажмите кнопку затвора до конца.



Если объект движется во время нажатия кнопки спуска затвора, то в момент съемки лицо может не попасть в зону, обозначенную зеленой рамкой. Если лиц много, то для обработки может потребоваться дополнительное время.

### Интеллектуальная функция обнаружения лица

Интеллектуальная функция обнаружения лица рекомендуется при использовании таймера автоспуска для съемки групповых портретов и автопортретов (📖 42).

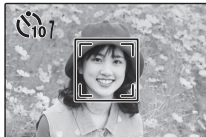

Если отображена фотография, сделанная с помощью интеллектуальной функции обнаружения лица, фотокамера может автоматически выбрать лица для удаления эффекта красных глаз (📖 89), увеличения при воспроизведении (📖 53), слайд-шоу (📖 88), поиска изображений (📖 59), показа изображений (📖 101), печати (📖 65) и кадрирования (📖 91).

### Обнаружение мигания

Если не выбрана опция **ОТКЛ** для **ОТОБР. ИЗОБ.** (📖 97), то, при обнаружении фотокамерой объектов, которые могут мигать во время съемки, появится предупреждение. Если выбрана опция **УВЕЛИЧИТЬ (ДАЛЬШЕ)**, можно нажать кнопку **▼**, чтобы увеличить эти объекты.

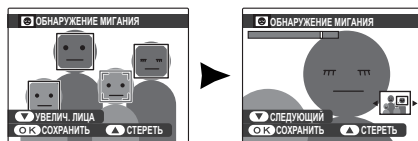

Функция обнаружения мигания недоступна, если фотокамера не может определить лицо, или если для **ОТОБР. ИЗОБ.** установлено **ОТКЛ.**

### Обнаружение мигания

Функцию обнаружения мигания можно выключить или включить в меню настройки (📖 98).

# Блокировка фокуса

Предназначена для композиции снимков, на которых объект расположен не по центру:

## 1 Поместите объект в рамку кадра.



## 2 Сфокусируйте.

Нажмите кнопку затвора наполовину для установки фокуса и экспозиции. Фокус и экспозиция будут оставаться заблокированными, пока кнопка затвора нажата наполовину (блокировка AF/AE).



При необходимости повторите шаги 1 и 2 для повторной установки фокуса перед съемкой.

## 3 Поменяйте композицию кадра.

Удерживая кнопку затвора нажатой наполовину, измените композицию кадра.



## 4 Произведите съемку.

Нажмите кнопку затвора до конца, чтобы произвести съемку.



### Автофокус

Несмотря на наличие высокоточной системы автофокусировки, фотокамера может не сфокусироваться на перечисленных ниже объектах. Если фотокамера не сможет сфокусироваться при помощи автофокуса, воспользуйтесь блокировкой фокуса (📖 37) для фокусирования на другом объекте, находящемся на таком же расстоянии, и поменяйте композицию фотографии.

- Сильно отражающие предметы, такие как зеркала или кузова автомобилей.
- Быстродвижущиеся объекты.

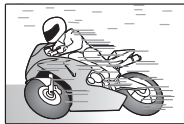

- Объекты, фотографируемые через окно или другой отражающий объект.
- Темные объекты и материалы, которые не отражают, а поглощают свет, например, волосы или мех.
- Полупрозрачные, изменчивые объекты, такие как дым или пламя.
- Объекты, слабо контрастирующие с фоном (например, одежда того же цвета, что и фон).
- Объекты, расположенные спереди или сзади высококонтрастного объекта, который также находится в рамке кадра (например, объект, снимаемый на фоне высококонтрастных элементов).

### Лампа подсветки автофокуса

Если объект съемки плохо освещен, то после нажатия наполовину кнопки спуска затвора загорается лампа подсветки автофокуса, которая облегчает фокусировку.





- Не светите лампой подсветки автофокуса в глаза снимаемого человека.
- В некоторых случаях фотокамера не может сфокусироваться с помощью лампы подсветки автофокуса. Если фотокамера не может сфокусироваться в режиме макросъемки (📖 39), попробуйте увеличить расстояние до объекта.

## Режимы макросъемки и супер макросъемки (Съемка с близкого расстояния)

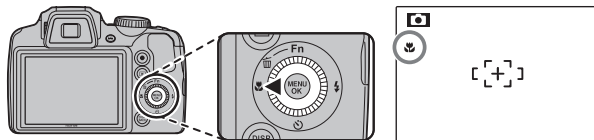
Для съемки с близкого расстояния нажмите селекторную кнопку влево () , чтобы выбрать показанные ниже опции макросъемки.



Выберите  (макросъемка),  (супер-макро) или **ОТКЛ** (макросъемка выкл.)

При включенном режиме макросъемки фотокамера фокусируется на объектах, расположенных рядом с центром кадра. Воспользуйтесь регулятором зума для компоновки фотографий. В режиме супер макро невозможно регулировать масштаб и включить вспышку.



- Рекомендуется использование штатива, чтобы предотвратить размытость из-за сотрясения фотокамеры.
- При использовании вспышки может потребоваться компенсация вспышки (📖 83).
- Использование вспышки при съемке на близком расстоянии может привести к затенению линзы. Слегка измените масштаб, или удалитесь на большее расстояние от снимаемого человека.

## ⚡ Использование вспышки (Интеллектуальная вспышка)

Когда используется вспышка, то система фотокамеры *Интеллектуальная вспышка* сразу анализирует композицию, полагаясь на такие показатели, как яркость объекта, его положение в кадре и расстояние от фотокамеры до объекта. Мощность вспышки и чувствительность настраиваются таким образом, чтобы основной объект съемки был достаточно освещен, и чтобы сохранить влияние освещения окружающей обстановки даже при съемке в недостаточно освещенном помещении. Используйте вспышку при плохом освещении, например, при съемке ночью или в недостаточно освещенном помещении.

### 1 Откройте вспышку.

Нажмите кнопку открытия вспышки, чтобы открыть вспышку.

#### ● ● Выключение вспышки

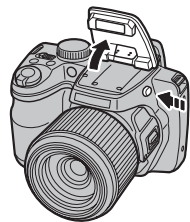

Закройте вспышку (опустите) в местах, где фотографирование со вспышкой запрещено, или для захвата естественного света при тусклом освещении. При длинной выдержке на дисплее отобразится  в качестве предупреждения возможности получения размытой фотографии; рекомендуется использование штатива.



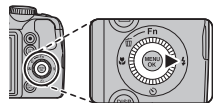

### 2 Выберите режим работы со вспышкой.

Нажмите селекторную кнопку вправо () . Режим работы со вспышкой меняется при каждом нажатии селекторной кнопки.



Режим	Описание
 (АВТО ВСПЫШКА)	Вспышка срабатывает при необходимости. Рекомендуется в большинстве случаев.
 (ПРИНУД. ВСПЫШКА)	Вспышка срабатывает при съемке каждого кадра. Используйте для объектов, освещенных сзади, или для получения натуральных цветов во время съемки при ярком свете.
 (МЕДЛЕННАЯ СИНХР.)	Производится захват основного объекта и фона при слабом освещении (имейте в виду, что ярко освещенные объекты могут получаться переэкспонированными).

### 3 Сфокусируйте.

Нажмите кнопку спуска затвора наполовину для фокусировки. Если сработает вспышка, то на дисплее отобразится  при нажатии кнопки затвора наполовину. При длительной выдержке на дисплее отобразится  в качестве предупреждения возможности получения размытой фотографии; рекомендуется использование штатива.



### 4 Произведите съемку.

Для съемки нажмите кнопку затвора до конца.









Вспышка может сработать несколько раз при съемке одного кадра. Не двигайте фотокамеру до завершения съемки.



По краям фотографии может быть темнее, если используется вспышка.

#### Удаление эффекта красных глаз

Если включена интеллектуальная функция обнаружения лица ( 35), а для параметра  **УДАЛ. ЭФ.КРАСН.ГЛАЗ** в меню настройки ( 98) выбрано значение **ВКЛ**, функция удаления эффекта красных глаз будет доступна в режимах ,  и .

Опция удаления эффекта красных глаз уменьшает проявление **“красных глаз”**, возникающее из-за отражения света вспышки сетчаткой глаза снимаемого человека, как показано на рисунке справа.



## Использование внутреннего таймера

Фотокамера оснащена десятисекундным таймером, позволяющим фотографу попадать в кадр, а так же двухсекундным таймером, который позволяет устранить размытость, возникающую при движении фотокамеры во время нажатия кнопки спуска затвора.

### 1 Установка таймера.

Переведите кнопку выбора вниз () , после чего нажмите на нее слева или справа, чтобы выделить нужную опцию, после чего подтвердите выбор нажатием на **MENU/OK**.

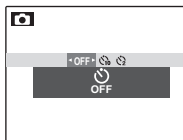
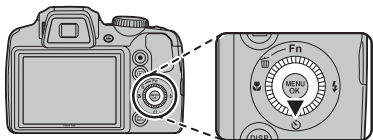

Выберите из

**OFF** (Отключение внутреннего таймера),

 (задержка 10 секунд), или

 (задержка 2 секунды)

### 2 Сфокусируйте.

Нажмите кнопку спуска затвора наполовину для фокусировки.



При нажатии кнопки спуска затвора стойте за фотокамерой. Если вы встанете перед объективом, то это повлияет на установку фокуса и экспозиции.



### 3 Включите таймер.

Нажмите кнопку спуска затвора до конца, чтобы активировать таймер автоспуска. На дисплее показывается количество секунд, оставшихся до момента спуска затвора. Чтобы остановить таймер до того, как будет сделан снимок, нажмите **DISP/BACK**.

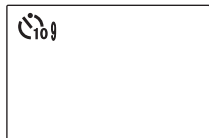

Световой индикатор таймера автоспуска мигает непосредственно перед съемкой. Если выбран 2-секундный таймер, то световой индикатор таймера автоспуска начинает мигать, как только таймер начнет отсчет.

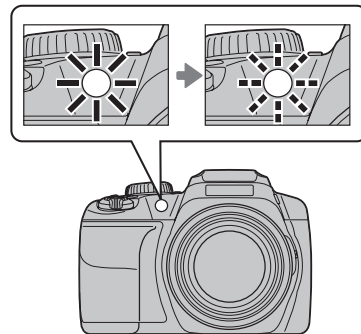

#### 🔍 Интеллектуальная функция обнаружения лица

ВТак как интеллектуальная функция обнаружения лица обеспечивает размещение лиц на портрете в фокусе (📖 35), рекомендуется применять ее при использовании таймера автоспуска для съемки групповых портретов и автопортретов. Чтобы использовать таймер с интеллектуальной функцией обнаружения лица, выберите 🕒 **10 сек** или 🕒 **2 сек** в меню таймера, а затем нажмите полностью кнопку затвора, чтобы включить таймер. Фотокамера определит лица, пока идет отсчет таймера, и настроит фокус и экспозицию непосредственно перед спуском затвора. Постарайтесь не двигаться, пока идет съемка.



Таймер автоспуска выключается автоматически после съемки кадра, выбора другого режима съемки, выбора режима просмотра снимков или выключения фотокамеры.

Во время моментального увеличения, область, окружающая кадр, отображается на экране. Воспользуйтесь этой функцией для компоновки кадра при съемке хаотично движущихся объектов, например, детей, животных, спортсменов на соревнованиях.

## 1 Поместите объект в рамку кадра.

Используйте этот регулятор зума для установки объекта в рамку кадра по центру дисплея.



## 2 В меню съемки выберите **МГНОВЕН. УВЕЛИЧЕНИЕ** (76).

Будет открыто окно настроек Мгновенный зум.

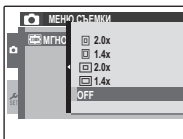

## 3 Выберите область, заключенную в рамку, и увеличьте ее нажатием кнопки **▲** или **▼**, затем нажмите кнопку **MENU/OK**.

Композицию можно отрегулировать при помощи регулятора зума.



## 4 Сфокусируйте и произведите съемку.

Участок по кадру будет увеличен для создания полнокадровой фотографии.

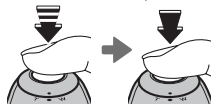

## ■ УМНЫЙ ЦИФРОВОЙ ЗУМ

**1** Включите цифровой зум.  
Выберите значение **ВКЛ** для параметра   
**УМНЫЙ ЦИФРОВОЙ ЗУМ** в меню настроек (📖 98).

**2** Выберите объект.  
Заклучите в рамку центральную часть дисплея с помощью функции умного цифрового зума.



**3** В меню съемки выберите  **МГНОВЕН. УВЕЛИЧЕНИЕ** (📖 76).  
Будет открыто окно настроек Мгновенный зум.

**4** Выберите область, заключенную в рамку, и увеличьте ее нажатием кнопки **▲** или **▼**, затем нажмите кнопку **MENU/OK**.

Для этой области будет применен максимальный оптический зум камеры и сделана запись области, отмеченной рамкой в центре дисплея, с помощью функции умного цифрового зума.



## 5 Поместите изображение в рамку кадра.

Воспользуйтесь регулировкой зума для выбора участка, который будет включен в конечную фотографию.

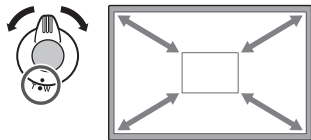

## 6 Сфокусируйте и произведите съемку.

Участок по кадру будет увеличен для создания полнокадровой фотографии.

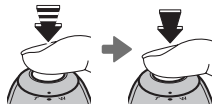

### Интеллектуальная функция обнаружения лица

Интеллектуальная функция обнаружения лица не будет распознавать лица за пределами выбранной рамки.



- Качество фотографий, сделанных с использованием моментального зума, ниже, чем фотографий, сделанных с нормальным зумом.
- В режиме непрерывной съемки возможно использование только горизонтальных рамок (альбомная ориентация).

## Кнопка Fn

Функцию кнопки **Fn** можно выбрать, используя опцию **Fn КНОПКА Fn** в меню установки параметров (📖 98).

Доступны следующие опции:

**ЧУВСТВ-ТЬ ISO** (📖 78)/**РАЗМЕР ИЗОБР.** (📖 78)/**КАЧЕСТВО ИЗОБР.** (📖 79)/

**БАЛАНС БЕЛОГО** (📖 80)/**FINERIX ЦВЕТ** (📖 80)/**ЭКСПОЗАМЕР** (📖 81)/

**РЕЖИМ AF** (📖 82)/**ОПРЕДЕЛЕНИЕ ЛИЦА** (📖 35)/**МГНОВЕН. УВЕЛИЧЕНИЕ** (📖 44)/

**РЕЖИМ ВИДЕО** (📖 47)



Меню **Fn КНОПКА Fn** также можно отобразить, нажав и удерживая нажатой кнопку **Fn**.



Кнопка Fn







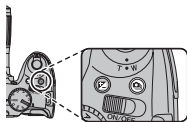





## Непрерывная съемка (Режим серийной съемки)

Служит для съемки движения или автоматического изменения выбранных установок при съемке серии изображений.

Нажмите кнопку , чтобы выбрать один из следующих параметров:



**OFF:** ОТКЛ

- :  СЕРИЙНАЯ СЪЕМКА
- :  СЕРИЙНАЯ СЪЕМКА
- : СЪЕМКА ЛУЧШЕГО КАДРА
- :  СЕРИЙНАЯ СЪЕМКА
- :  СЕРИЙНАЯ СЪЕМКА
- :  СЕРИЙНАЯ СЪЕМКА
- : БРЕК. С АВТОМ. ЭКСПОЗ.



- Фокус и экспозиция определяются первым кадром в каждой серии. Вспышка отключается автоматически; предварительно выбранный режим работы со вспышкой восстанавливается после выхода из режима непрерывной съемки.
- Частота кадров меняется в зависимости от выдержки, условий съемки и количества кадров в серии.
- Количество фотографий, которое можно сделать за один раз, отличается в зависимости от сцены и настроек фотокамеры. Количество снимков, которые можно записать, зависит от объема свободной памяти.

■  СЕРИЙНАЯ СЪЕМКА/ СЕРИЙНАЯ СЪЕМКА/  
 СЕРИЙНАЯ СЪЕМКА/ СЕРИЙНАЯ СЪЕМКА/  
 СЕРИЙНАЯ СЪЕМКА

Фотокамера делает снимки, когда нажата кнопка спуска затвора.

## ■ **СЪЕМКА ЛУЧШЕГО КАДРА**

Фотокамера делает серию снимков, начиная до и заканчивая после нажатия кнопки затвора. Чтобы выбрать частоту и количество кадров:

**1** Нажмите селектор вправо, когда фотокамера находится в режиме съемки.



**2** Выделите текущую частоту кадров и нажмите селектор вправо, затем нажмите селектор вверх или вниз, чтобы выделить новое значение, затем нажмите **MENU/OK**, чтобы его выбрать.



При некоторых значениях частоты кадров может уменьшиться количество кадров, доступных в Шаг 3.

**3** Выделите количество кадров и нажмите селектор вправо. Нажмите селектор вверх или вниз, чтобы выбрать количество кадров в каждой серии, и влево или вправо, чтобы выбрать их распределение (количество кадров слева делается **до**, а количество кадров справа делается **после** нажатия кнопки затвора). Нажмите **MENU/OK** после завершения установок.



Распределение



**4** Нажмите **DISP/BACK**, чтобы вернуться в режим съемки.



**5** Произведите съемку. Фотокамера начинает запись, когда кнопка затвора нажимается наполовину, и завершает серию, когда кнопка затвора нажимается до конца. На рисунке показана серия из восьми снимков, три из которых сделаны до нажатия кнопки затвора и четыре – после.

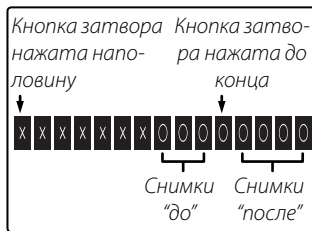

- Если кнопка затвора нажимается до конца, прежде чем будет записано выбранное количество кадров в положении "до", то оставшиеся кадры будут сделаны после нажатия кнопки затвора до конца.
- Если кнопка затвора нажимается наполовину в течение продолжительного периода времени, то фотокамера может записать всю серию снимков до того, как кнопка затвора будет нажата до конца.

**■ БРЕК. С АВТОМ. ЭКСПОЗ.**

При каждом нажатии кнопки затвора фотокамера делает три снимка: один – с использованием заданного значения экспозиции, второй – переэкспонированный на величину, выбранную для параметра **ШАГИ EV ДЛЯ БР. АЭ** в режиме съемки (83), и третий – недоэкспонированный на ту же величину (фотокамера может быть не в состоянии использовать шаг брекетинга, если величина переэкспонирования или недоэкспонирования превосходит пределы системы замера экспозиции).

## **Коррекция экспозиции**

Воспользуйтесь коррекцией экспозиции, если фотографии слишком яркие, слишком темные или имеют высококонтрастные объекты.

### **1** Нажмите кнопку .

Появится индикатор экспозиции.

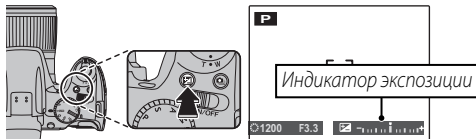

### **2** Выберите величину.

Поверните диск управления. Эффект будет видно на дисплее.

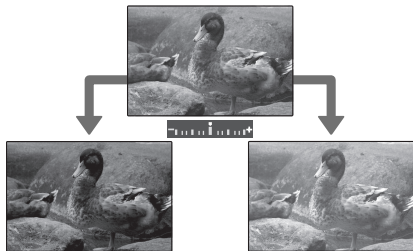

*Выберите отрицательные значения для уменьшения экспозиции (значок "−" станет желтым)*

*Выберите положительные значения для увеличения экспозиции (значок "+" станет желтым)*

### **3** Возвратитесь в режим съемки.

Нажмите кнопку  чтобы возвратиться в меню СЪЕМКИ.

### **4** Фотографируйте.



Появится иконка  и индикатор экспозиции, если установка отлична от  $\pm 0$ . Коррекция экспозиции не сбрасывается при выключении фотокамеры; для восстановления нормальной величины экспозиции выберите значение  $\pm 0$ .

• **Выбор величины коррекции экспозиции**

- **Объекты, освещенные сзади:** выберите величину от  $+2/3$  EV до  $+1 1/3$  EV
- **Объекты с высоким коэффициентом отражения или очень яркие сцены** (например, заснеженные поля): +1 EV
- **Для сцен, в основном содержащих небо:** +1 EV
- **Объекты в свете прожектора** (особенно при фотографировании на темном фоне):  $-2/3$  EV
- **Объекты с низким коэффициентом отражения** (сосны или деревья с темной листвой):  $-2/3$  EV



## Опции меню просмотра снимков

Для просмотра на мониторе самых последних фотографий нажмите кнопку .

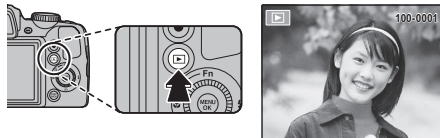

Нажмите селекторную кнопку вправо, чтобы просмотреть фотографии в порядке их съемки, или влево, чтобы просмотреть их в обратном порядке. Держите селекторную кнопку в нажатом положении для быстрого перехода к нужному кадру.



В режиме просмотра фотографии, сделанные другими фотокамерами, обозначаются значком  (изображение "подарок").

## Увеличение во время просмотра кадров

Выберите **T** для увеличения масштаба изображений, показываемых в режиме покадрового просмотра; выберите **W** для уменьшения масштаба. Когда увеличивается масштаб фотографии, можно использовать селекторную кнопку для просмотра участков изображения, которые не помещаются на дисплее в данный момент.

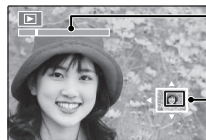

*Индикатор масштаба*

*В окне навигации видно, какая часть кадра отображается в данный момент на дисплее*

Нажмите **DISP/BACK** для выхода из режима увеличения масштаба.



Максимальный коэффициент масштабирования зависит от размера фотографии. Увеличение при просмотре недоступно, если отображаются копии с обрезанными краями или малоформатные копии, сохраненные с размером **640** или меньше.

### ● Интеллектуальная функция обнаружения лица

Фотографии, снятые с интеллектуальной функцией определения лица (📖 35) обозначаются значком 👤. Нажмите кнопку ▼ для увеличения масштаба объекта, выбранного с помощью интеллектуальной функции определения лица. В дальнейшем можно использовать регулировку зума для увеличения и уменьшения масштаба.



### ★ Избранное: Оценка изображений

Чтобы оценить изображение, отображаемое на данный момент в полнокадровом просмотре, нажмите **DISP/BACK**, а затем нажмите селектор вверх и вниз, чтобы выбрать от нуля до пяти звезд.

#### 📖 Избранное

Оценку можно использовать для поиска изображений (📖 59).

## Многокадровый просмотр

Чтобы изменить количество фотографий, показываемых во время просмотра, установите **W**.



Выберите **W**, чтобы увеличить количество отображаемых снимков до одного кадра с предыдущим и следующим, двух, девяти и ста.



Нажмите **T** для уменьшения количества показываемых на дисплее фотографий.



Воспользуйтесь селекторной кнопкой для выделения фотографий и нажмите кнопку **MENU/OK** для просмотра выделенной фотографии в полном кадре. В девяти- и сто-кадровом режиме просмотра фотографий нажимайте селекторную кнопку вверх или вниз для просмотра других фотографий.

### Двухкадровый просмотр

Двухкадровый просмотр можно использовать для сравнения двух снимков, сделанных в режиме **AF**.



## Просмотр панорам

Если Вы нажмете селектор вниз при полнокадровом показе панорамы, то фотокамера покажет фотографию слева направо или снизу вверх.

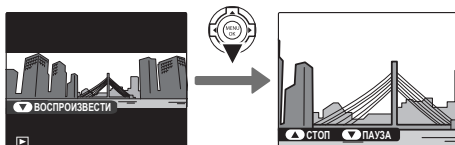

Во время воспроизведения можно выполнить следующие действия:

Действие	Кнопка	Описание
Запустить/ приостановить воспроизведение		<b>Нажмите селекторную кнопку вниз</b> , чтобы начать воспроизведение. Нажмите еще раз для приостановки воспроизведения.
Завершить воспроизведение		<b>Нажмите селекторную кнопку вверх</b> , чтобы завершить воспроизведение.



При отображении в режиме полнокадрового просмотра масштаб панорамных изображений можно увеличить или уменьшить с помощью элемента управления зуммированием.

## Помощь Фотоальбома

Создание альбомов из любимых фотографий.

### Создание фотоальбома

**1** Выберите  **ПОМОЩЬ ФОТОАЛЬБ.** в меню просмотра.

**2** Выделите **НОВЫЙ АЛЬБОМ.**



**3** Нажмите **MENU/OK**, чтобы отобразить диалоговое окно нового альбома.



**4** Выберите изображения для нового альбома.



- **ВЫБРАТЬ ИЗ ВСЕХ:** Выбрать из всех доступных изображений.
- **ВЫБРАТЬ ПОИСК ИЗОБР.:** Выбрать изображения, соответствующие выбранным условиям поиска ( 59).



Ни фотографии **640** или меньше, ни видео нельзя выбрать для фотоальбомов.

**5** Просмотрите изображения и нажмите селектор вверх, чтобы выбрать или отменить текущее изображение для включения его в фотоальбом. Чтобы установить изображение на обложку, нажмите селектор вниз.



Первое выбранное изображение автоматически становится на обложку. Нажмите селектор вниз, чтобы выбрать другое изображение для обложки.

**6** Нажмите **MENU/OK**, чтобы выйти, когда создание альбома завершено.



**7** Выделите **ЗАВЕРШИТЬ ФОТОАЛЬБОМ.**



Нажмите **ВЫБРАТЬ ВСЕ**, чтобы выбрать все фотографии для альбома, или выбрать фотографии, соответствующие заданным условиям поиска.

**8** Нажмите **MENU/OK**. Новый альбом будет добавлен к списку в меню помощь фотоальбома.



- Фотоальбомы могут содержать до 300 изображений.
- Пустые альбомы будут автоматически удалены.

#### **Фотоальбомы**

Фотоальбомы можно скопировать на компьютер с помощью входящего в комплект программного обеспечения MyFinePix Studio.

## **Просмотр фотоальбомов**

Выделите альбом в меню помощь фотоальбома и нажмите **MENU/OK**, чтобы отобразить альбом, затем нажмите селектор влево и вправо для просмотра изображений. Нажмите **DISP/BACK**, чтобы вернуться в меню помощь фотоальбома.

## **Редактирование и удаление фотоальбомов**

**1** Выделите фотоальбом и нажмите **MENU/OK**, чтобы появились опции редактирования альбома.



**2** Выберите одну из следующих опций:

- **РЕДАКТИРОВАТЬ**: Редактирование альбома, как описано в разделе “Создание фотоальбома” на стр. 57.
- **СТЕРЕТЬ**: Удаление текущего фотоальбома.

**3** Следуйте инструкциям на экране.

## Поиск изображения

Поиск фотографий по дате, объекту, сцене, типу файла и оценке.

**1** Выберите  **ПОИСК ИЗОБРАЖЕНИЯ** в меню просмотра.



**2** Выделите одну из следующих опций и нажмите **MENU/OK**:



**3** Выберите условие поиска. Будут найдены только снимки, удовлетворяющие параметру поиска. Чтобы удалить или защитить выбранные изображения или просмотреть выбранные изображения в слайд шоу, нажмите **MENU/OK** и выберите одну из следующих опций:



Опция	Описание
<b>ПО ДАТЕ</b>	Найти все снимки, сделанные в выбранный день.
<b>ПО ЛИЦУ</b>	Найдите все снимки, основанные на заданной информации о лице.
<b>ПО ★ ИЗБРАННОМУ</b>	Найдите все снимки, с указанной оценкой (🗨 54).
<b>ПО СЦЕНЕ</b>	Найти все снимки, которые соответствуют выбранной сцене.
<b>ПО ТИПУ ДАННЫХ</b>	Найдите все снимки или видео.
<b>ПО МЕТКЕ ВЫГРУЗКИ</b>	Поиск всех изображений, выбранных для загрузки в указанное место назначения (🗨 86).

Опция	См. стр.
 <b>УДАЛИТЬ</b>	60
 <b>ЗАЩИТИТЬ</b>	90
 <b>СЛАЙД ШОУ</b>	88

**4** Чтобы закончить поиск, выберите **ВЫЙТИ ИЗ ПОИСКА**.



## Удаление фотографий

Чтобы удалить отдельные снимки, несколько выбранных снимков или все снимки, нажмите селектор вверх () и выберите одну из опций, перечисленных ниже. *Имейте в виду, что удаленные фотографии нельзя восстановить. Скопируйте необходимые фотографии на компьютер или другое устройство прежде, чем их удалить.*



Опция	Описание
КАДР	Нажмите селекторную кнопку влево или вправо для просмотра фотографий и нажмите <b>MENU/OK</b> для удаления показываемой фотографии (окно подтверждения не появится).
ВЫБРАННЫЕ КАДРЫ	Выделите фотографии и нажмите <b>MENU/OK</b> , чтобы сделать выбор или отменить его (снимки, которые не защищены или находятся в задании печати, обозначаются символом  ). После завершения операции нажмите <b>DISP/BACK</b> , чтобы появилось окно подтверждения, затем выделите <b>ДА</b> и нажмите <b>MENU/OK</b> , чтобы удалить выбранные фотографии.
ВСЕ КАДРЫ	На дисплее появится подтверждающее окно, выделите <b>ДА</b> и нажмите <b>MENU/OK</b> , чтобы удалить все незащищенные фотографии. Нажатие <b>DISP/BACK</b> отменяет удаление; имейте в виду, что фотографии, удаленные до нажатия этой кнопки, не будут восстановлены.



- Защищенные изображения удалить нельзя. Если вы хотите их удалить, снимите с них защиту ( 90).
- Снимки также можно удалить, воспользовавшись опцией  **УДАЛИТЬ** в меню просмотра.
- Если появляется сообщение о том, что выбранные фотографии являются частью задания печати DPOF, нажмите **MENU/OK** для удаления этих фотографий.

## Запись видеосюжетов

Нажмите **●**, чтобы снять видеоролик. Во время записи появятся следующие индикаторы, а звук будет записываться через встроенный микрофон (не закрывайте микрофон во время записи).

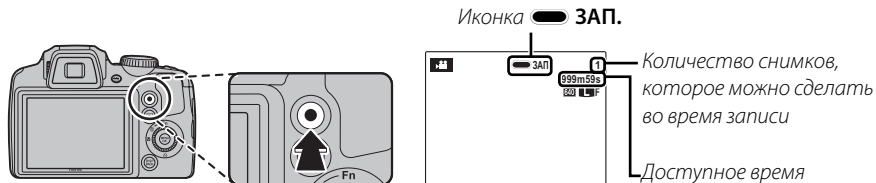

Чтобы завершить запись, нажмите снова кнопку **●**. Запись прекращается автоматически, когда достигается максимальная продолжительность видеосюжета, или полностью заполняется память.



- Если объект плохо освещен, может загореться лампа подсветки АФ для помощи при фокусировке. Чтобы выключить лампу подсветки АФ, выберите **ОТКЛ** для **АФ: ПОДСВЕТКА АФ** в меню установки параметров (📖 98).
- Экспозиция и баланс белого регулируются автоматически во время записи. Цвет и яркость изображения могут отличаться от тех, что отображались на дисплее перед началом съемки.
- Звуки, издаваемые фотокамерой, могут быть записаны.

### **📷** Возможность делать снимки во время записи

Нажмите кнопку спуска затвора, чтобы сделать снимок во время записи.



- Размер изображения определяется параметром, выбранным для **📷 РЕЖИМА ВИДЕО**.
  - Фотография сохраняется отдельно от видео и не появляется как часть видео.
- 📷**
- Фотографии можно делать во время записи высокоскоростного видео.
  - Количество снимков, которые можно сделать, ограничено.



- Во время записи видеофрагментов загорается индикатор. Не открывайте отсек для батареи во время съемки, или пока горит индикатор. Несоблюдение этой меры предосторожности может привести к невозможности просмотра видеофрагмента.
- В видеофрагментах, на которых отсняты очень яркие объекты, могут появляться вертикальные или горизонтальные полосы. Это – нормальное явление, не означающее неисправность.
- Температура фотокамеры может быть высокой, если она используется для записи видео в течение долгого времени или в связи с высокой окружающей температурой. Это – нормальное явление, не означающее неисправность.

## **Размер кадра видеоролика**

Перед записью выберите размер кадра, используя опцию **РЕЖИМ ВИДЕО** в меню съемки (📖 77).

Опция	Описание
<b>1920 × 1080</b>	Full HD (High Definition).
<b>1280 × 720</b>	Высокая четкость.
(640 × 480)	Стандартная четкость.
<b>640 × 480</b> (120к/с)	Высокоскоростное видео. Звук не записывается, а фокусировка, экспозиция и баланс белого не настраиваются автоматически.
<b>320 × 240</b> (240к/с)	
<b>320 × 120</b> (480к/с)	

### **Автоматический выбор сцены**

Фотокамера в режиме выбирает сцену согласно условиям съемки и типу объекта:

(портреты), (плохо освещенные пейзажи), (плохо освещенные портреты), (пейзажи), (съемка с близкого расстояния), (освещенные сзади портреты) или (другие объекты).



Значки сцены

## ▶ Просмотр видеофрагментов

Во время воспроизведения (📖 53) видеофрагменты отображаются на дисплее, как показано справа. Во время просмотра видеофрагмента могут выполняться следующие операции:

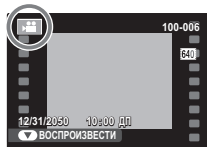

жается индикатор хода воспроизведения.

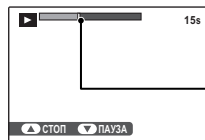

*Индикатор хода воспроизведения*

### 📖 Просмотр видеофрагментов на компьютере

Перед просмотром видеофрагментов скопируйте их на компьютер.



Не закрывайте динамик во время просмотра.

Операция	Описание
Запуск/пауза воспроизведения	<b>Нажмите селекторную кнопку вниз</b> , чтобы начать воспроизведение. Нажмите ее снова, чтобы перейти в режим паузы.
Завершение воспроизведения/удаление	<b>Нажмите селекторную кнопку вверх</b> , чтобы завершить воспроизведение. Если не производится воспроизведение, нажатие селекторной кнопки вверх удалит текущий видеофрагмент.
Перемотка вперед/назад	<b>Нажмите селектор влево или вправо</b> , чтобы отрегулировать скорость воспроизведения. Скорость показывается количеством стрелок (▶ или ◀).
Отрегулируйте громкость	<b>Нажмите MENU/OK</b> , чтобы приостановить воспроизведение и вывести на дисплей индикатор громкости. Нажмите селекторную кнопку вверх или вниз, чтобы настроить громкость; снова нажмите <b>MENU/OK</b> , чтобы установить выбранную громкость.

Во время воспроизведения на дисплее отобра-

# Просмотр фотографий на телевизоре

## **Подключение камеры к телевизорам высокой четкости (HD)**

При подключении кабеля HDMI (приобретается у других поставщиков) изображения и звук воспроизводятся на телевизоре.

- 1** Выключите камеру и подсоедините кабель HDMI, приобретенный у сторонних поставщиков.



USB кабель нельзя использовать, когда подключен HDMI кабель.

- 2** Настройте телевизор на входной канал видео или HDMI. Для получения дополнительной информации см. входящую в комплект к телевизору документацию.

- 3** Нажмите  примерно на одну секунду, чтобы включить фотокамеру. Дисплей фотокамеры выключается, и фотографии и видеофрагменты воспроизводятся на экране телевизора. Имейте в виду, что регулятор громкости фотокамеры не влияет на громкость воспроизводимого на телевизоре звука; используйте регуляторы громкости телевизора для настройки громкости воспроизводимого звука.



Качество изображения ухудшается во время просмотра видеофрагментов.



Во время подсоединения кабеля следите за тем, чтобы штекеры плотно вставлялись в разъемы.

# Печать фотографий через USB

Если принтер поддерживает интерфейс PictBridge, то фотокамеру можно подсоединить непосредственно к принтеру, а фотографии можно будет печатать без предварительного их копирования на компьютер. Имейте в виду, что в зависимости от принтера могут поддерживаться не все описанные ниже функции.



## Подключение фотокамеры

- 1 Подсоедините кабель USB из комплекта камеры как показано на рисунке и включите принтер.

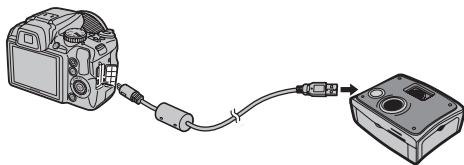

- 2 Нажмите примерно на одну секунду, чтобы включить фотокамеру. На дисплее появится значок USB, за которым последует окно PictBridge, показанное на рисунке снизу справа.

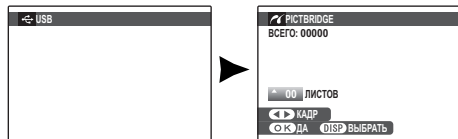

## Печать выбранных фотографий

- 1 Нажмите селекторную кнопку влево или вправо, чтобы показать фотографию, которую Вы хотите напечатать.
- 2 Нажмите селекторную кнопку вверх или вниз для выбора количества экзemplаров (до 99).
- 3 Повторите шаги 1–2, чтобы выбрать другие фотографии. Нажмите **MENU/OK**, чтобы открыть окно подтверждения после завершения установок.

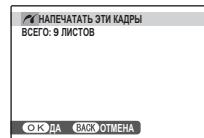

- 4 Нажмите **MENU/OK** для начала печати.



**Подсказка: Печать даты фотосъемки**

Чтобы печатать на каждой фотографии дату съемки при выполнении шагов 1–2 нажмите **DISP/BACK** для выбора меню PictBridge (см. “Печать задания печати DPOF” ниже). Нажмите селекторную кнопку вверх или вниз, чтобы выделить опцию **ПЕЧАТЬ С ДАТОЙ** и нажмите **MENU/OK** для возврата к дисплею PictBridge (чтобы распечатать фотографии без даты съемки, выберите **ПЕЧАТЬ БЕЗ ДАТЫ**).



Если при нажатии кнопки **MENU/OK** не выбрано никаких фотографий, фотокамера напечатает один экземпляр текущей фотографии.

**Печать задания печати DPOF**

Чтобы распечатать очередь заданий, созданных с помощью функции **РАСПЕЧАТАТЬ (DPOF)** в меню воспроизведения (68), выполните следующие действия.

- 1 В окне PictBridge нажмите **DISP/BACK**, чтобы открыть меню PictBridge.

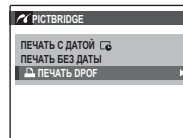

- 2 Нажмите селекторную кнопку вверх или вниз для выбора **ПЕЧАТЬ DPOF**.



- 3 Нажмите **MENU/OK** для показа на дисплее окна подтверждения.

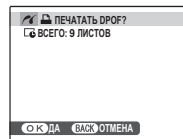

## 4 Нажмите **MENU/OK** для начала печати.



### Во время печати

Во время печати отображается сообщение, показанное справа. Нажмите **DISP/BACK**, чтобы отменить печать до того, как будут напечатаны все фотографии (в зависимости от принтера печать может прекратиться до завершения печати текущей фотографии).



Если печать прервана, нажмите **[▶]**, чтобы отключить фотокамеру и снова ее включить.

### Отсоединение фотокамеры

Убедитесь в том, что на дисплее не показывается "ПЕЧАТАЕТСЯ", и выключите фотокамеру. Отсоедините кабель USB.



- Распечатайте фотографии с карты памяти, которая форматировалась в фотокамере.
- Если принтер не поддерживает печать даты, то опция **ПЕЧАТЬ С ДАТОЙ**  будет недоступна в меню PictBridge, а дата не будет печататься на фотографиях в режиме обработки задания печати DPOF.
- При печати фотографий через прямое USB подключение размер, качество печати и установка полей определяется настройками принтера.

## Создание задания печати DPOF

С помощью параметра **РАСПЕЧАТАТЬ (DPOF)** в меню воспроизведения можно создать цифровую очередь печати для принтеров с поддержкой PictBridge (106) или устройств, поддерживающих DPOF.

### DPOF

**DPOF** (Digital Print Order Format) является стандартом, позволяющим печатать фотографии с использованием “задания печати” с карты памяти. Задание печати содержит сведения о том, какие фотографии необходимо печатать, дату, которую надо напечатать на фотографии, и количество экземпляров каждой из этих фотографий.



### ■ С ДАТОЙ /БЕЗ ДАТЫ

Чтобы изменить очередь печати DPOF, выберите в меню воспроизведения **РАСПЕЧАТАТЬ (DPOF)** и нажмите селектор вверх или вниз, чтобы выделить пункт **С ДАТОЙ** или **БЕЗ ДАТЫ**.

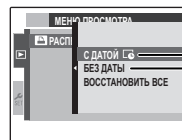

**С ДАТОЙ**: Печатает дату съемки на фотографиях.

**БЕЗ ДАТЫ**: Печатает фотографии без даты съемки.

Нажмите **MENU/OK** и выполните описанные ниже операции.

- 1 Нажмите селекторную кнопку влево или вправо, чтобы показать фотографию, которую Вы хотите поместить в задание печати или убрать из задания печати.



- 2** Нажмите селекторную кнопку вверх или вниз для выбора количества экземпляров (до 99). Чтобы убрать фотографию из задания печати, нажимайте селекторную кнопку вниз до тех пор, пока количество экземпляров не будет равно 0.

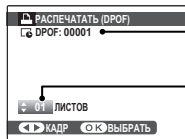

Общее количество фотографий для печати  
Количество экземпляров

#### Интеллектуальная функция определения лица

Если текущая фотография была создана с применением Интеллектуальной функции определения лица, нажав на ▼, можно установить количество экземпляров, равное количеству лиц, определенных этой функцией.



При печати фотографий через прямое USB подключение размер, качество печати и установка полей определяется настройками принтера.

- 3** Повторите шаги 1 и 2 для завершения создания задания печати. Нажмите **MENU/OK** для сохранения задания печати после завершения установки или нажмите **DISP/BACK** для выхода из этого режима без изменения задания печати.



- 4** Общее количество печатаемых фотографий показывается на дисплее. Нажмите **MENU/OK**, чтобы выйти из этого режима.



Фотографии, присутствующие в текущем задании печати, во время просмотра обозначаются значком





- Задания печати могут содержать не более 999 фотографий.
- Если вставляется карта памяти с заданием печати, созданным на другой фотокамере, на дисплее отображается сообщение, показанное на рисунке справа. Нажатие **MENU/OK** отменяет задание печати; необходимо создать новое задание печати, как описано выше.

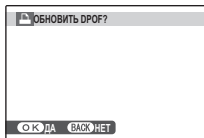

### ■ ВОССТАНОВИТЬ ВСЕ

Чтобы отменить текущее задание печати, выберите **ВОССТАНОВИТЬ ВСЕ** в меню **РАСПЕЧАТАТЬ**

**(DPOF)**. На дисплее появится показанное справа подтверждение; нажмите **MENU/OK**, чтобы удалить все фотографии из задания печати.

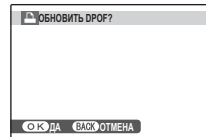

# Просмотр изображений на компьютере

Входящая в комплект программа может использоваться для копирования фотографий на компьютер, где фотографии можно хранить, просматривать, группировать и печатать. Перед тем как начать работу, установите программу, как описано ниже. *Не подключайте фотокамеру к компьютеру, пока установка не завершится.*

## ***Windows: Установка MyFinePix Studio***

**1** Убедитесь в том, что компьютер соответствует следующим системным требованиям:

	Windows 8/Windows 7 (SP 1)/Windows Vista (SP 2) <sup>1</sup>	Windows XP (SP 3) <sup>1</sup>
Центральный процессор	3 ГГц Pentium 4 или выше (Core 2 Duo 2,4 ГГц или лучше) <sup>2</sup>	2 ГГц Pentium 4 или выше (Core 2 Duo 2,4 ГГц или лучше) <sup>2</sup>
Оперативная память	1 ГБ или больше	512 МБ или больше (1 ГБ или больше) <sup>2</sup>
Свободное место на диске	2 ГБ или больше	
Графический процессор	Поддерживает DirectX 9 или новее (рекомендуется)	Поддерживает DirectX 7 или новее (необходимо; работа не гарантирована с другими графическими процессорами)
Видео	1024 × 768 пикселей или больше с количеством цветов 24-бит или выше	
Прочее	<ul style="list-style-type: none"><li>• Рекомендуется наличие встроенного порта USB. При использовании портов USB другого типа, надежная работа не гарантируется.</li><li>• Подключение к Интернету (рекомендуется широкополосное), желательно установить .NET Framework (если необходимо), для использования функции автоматического обновления и для выполнения таких заданий, как выкладывание фотографий онлайн или через электронную почту.</li><li>• Установка .Net Framework 3.5 SP1 требуется для того, чтобы использовать функцию загрузки изображений и MapViewer.</li></ul>	

1 Другие версии Windows не поддерживаются. Поддерживают только компьютеры с предварительно установленной операционной системой; нормальная работа не гарантируется на компьютерах, собранных пользователем, а также на компьютерах с обновленной более ранней версией Windows.

2 Рекомендуется для воспроизведения HD видео.

- 2 Запустите компьютер. Войдите в систему с правами администратора, прежде чем продолжить.
- 3 Закройте все работающие приложения и вставьте установочный диск в дисковод CD-ROM.

#### **Windows 8/Windows 7/Windows Vista**

Если появляется диалоговое окно автозапуска, щелкните по файлу **SETUP.EXE**. После этого появится диалоговое окно “Контроль учетных записей пользователей”; нажмите **Yes (Да)** (Windows 8/Windows 7) или **Разрешить** (Windows Vista).

Программа установки запустится автоматически; щелкните **Install MyFinePix Studio** (Установить MyFinePix Studio) и следуйте инструкциям на экране по установке MyFinePix Studio.

#### **Если программа установки не запускается автоматически (Windows 7/Windows Vista/Windows XP)**

Если программа установки не запускается автоматически, выберите **Компьютер** или **Мой компьютер** из меню Пуск, затем дважды щелкните иконку **FINEPIX CD**, чтобы открыть окно FINEPIX CD, и дважды щелкните **setup** или **SETUP.EXE**.

#### **Если программа установки не запускается автоматически (Windows 8), выполните следующие действия.**

- 1 Выберите элемент **Desktop** на начальном экране.
- 2 Выберите элемент **File Explorer** на панели задач.
- 3 Выберите элемент **Computer** на панели навигации.
- 4 Дважды щелкните пиктограмму вставленного компакт-диска **FINEPIX** и следуйте указаниям на экране, чтобы выполнить установку.

- 4 Если появится подсказка, что следует установить Windows Media Player или DirectX, следуйте экранной инструкции, чтобы завершить их установку.
- 5 Когда установка закончится, извлеките установочный диск из привода CD-ROM. На случай повторной установки программы, храните установочный диск в сухом, защищенном от попадания прямых солнечных лучей месте. Номер версии напечатан в верхней части наклейки на диске для получения справки при обновлении программы или при обращении в центр технической поддержки.

Установка завершена. Перейдите к разделу “Подключение фотокамеры” на стр. 73.

## **Импорт снимков и видео на компьютеры Mac (Macintosh)**

Чтобы импортировать снимки и видео на компьютер Mac, используйте стандартное приложение для операционной системы Mac OS, например **Image Capture**.

### **Подключение фотокамеры**

**1** Если изображения, которые нужно копировать, содержатся на карте памяти, вставьте карту в фотокамеру (📄 11).





Пользователям операционной системы Windows при первом запуске программы может понадобиться установить установочный диск Windows.

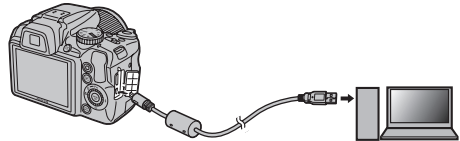

Сбой питания в ходе передачи может привести к потере данных или повреждению карты памяти. Перед подключением фотокамеры зарядите батарею.

**2** Выключите фотокамеру и подсоедините входящий в комплект кабель USB, как показано на рисунке, вставляя разъемы до упора. Подсоедините фотокамеру непосредственно к компьютеру; не используйте концентратор USB или клавиатуру.



**3** Нажмите  примерно на одну секунду, чтобы включить фотокамеру. После запуска программы MyFinePix Studio следуйте инструкциям на экране, чтобы скопировать снимки на компьютер. Чтобы выйти из программы, не копируя снимки, нажмите **Cancel** (Отменить).

Чтобы посмотреть дополнительную информацию по использованию поставляемой программы, запустите программу и выберите соответствующую опцию из меню **Help** (Помощь).



- При наличии большого количества изображений на установленной карте памяти, программа может запуститься с задержкой, а также у Вас могут возникнуть проблемы с импортом и сохранением изображений. Используйте устройство для чтения карт памяти для передачи изображений.
- Убедитесь в том, что сообщение на компьютере о процессе копирования снимков исчезло, и индикаторная лампа на фотокамере погасла, перед тем, как выключить камеру или отсоединить USB кабель (если количество копируемых снимков очень большое, индикаторная лампа может продолжать гореть после исчезновения сообщения на дисплее компьютера). Невыполнение данного требования может привести к потере данных или повреждению карты памяти.
- Перед установкой или извлечением карт памяти отсоединяйте фотокамеру от компьютера.
- В некоторых случаях снимки, сохраненные на сервере в сети с помощью поставляемого программного обеспечения, могут быть доступны не так, как при работе с компьютером, не подключенном к сети.
- Пользователь оплачивает все расходы, связанные с услугами телефонной компании или Интернет провайдера при использовании услуг, которые требуют подключения к сети Интернет.

#### ●● Отсоединение фотокамеры

Убедившись в том, что индикатор выключен, следуйте инструкциям на экране, чтобы выключить фотокамеру и отсоединить кабель USB.

#### ●● Удаление поставляемых программ

Удаление программы производится перед ее переустановкой, или когда она больше не нужна. Чтобы удалить программу MyFinePix Studio, закройте ее и отсоедините фотокамеру, после чего откройте панель управления и перейдите к разделу "Программы и компоненты" (Windows 8/Windows 7/Windows Vista) или "Установка и удаление программ" (Windows XP). При работе в среде Windows появятся одно или два окна подтверждения; внимательно прочтите содержание, прежде чем нажать **ОК**.

## Использование меню: Режим съемки

### ***Использование меню съемки***

- 1** Нажмите **MENU/OK** для показа на дисплее меню съемки.
- 2** Нажмите селекторную кнопку вверх или вниз для выбора элемента меню.
- 3** Нажмите селекторную кнопку вправо для показа опций для выделенного элемента.















- 4** Нажмите селекторную кнопку вверх или вниз для выделения желаемой опции.
- 5** Нажмите **MENU/OK** для выбора выделенной опции.
- 6** Нажмите кнопку **DISP/BACK**, чтобы выйти из меню.

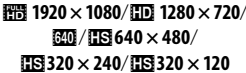

## Опции меню съемки

Элемент меню	Описание	Опции	Установка по умолчанию
ПРОГРАММЫ	Выбирается сцена для режима <b>SP</b> (📖 27).		
Adv. Режим	Выбирает сложный режим съемки (📖 22).		
ЧУВСТВ-ТЬ ISO	Задаёт чувствительность ISO. Выбирайте более высокую величину при плохой освещенности объекта.	AVTO (3200) / AVTO (1600) / AVTO (800) / AVTO (400) / 12800 / 6400 / 3200 / 1600 / 800 / 400 / 200 / 100	AVTO (1600)
РАЗМЕР ИЗОБР.	Выберите размер и формат изображения (📖 78).		
КАЧЕСТВО ИЗОБР.	Выберите качество изображения (📖 79).	FINE / NORMAL	NORMAL
ФИНИШ ЦВЕТ	Служит для получения фотографий в стандартном или насыщенном цвете или в черно-белом режиме (📖 80).		
БАЛАНС БЕЛОГО	Регулируется цвет для различных источников света (📖 80).	AVTO /	AVTO
МГНОВЕН. УВЕЛИЧЕНИЕ	В режиме мгновенного зума область вокруг рамки отображается на дисплее. Используйте для помещения в кадр хаотично движущихся объектов (например, дети, животные или спортсмены во время соревнований).	ОТКЛ /	ОТКЛ
ОПРЕДЕЛЕНИЕ ЛИЦА	Выбирает функцию автоматического обнаружения лиц и устанавливает фокус и экспозицию для съемки портретов людей (📖 35).	ВКЛ / ОТКЛ	ОТКЛ
ЭКСПОЗАМЕР	Выбирается способ измерения экспозиции фотокамерой (📖 81).		

Элемент меню	Описание	Опции	Установка по умолчанию
 РЕЖИМ АФ	Выбирается способ выбора области фокусировки фотокамерой (82).		
 РЕЖИМ АФ ДЛЯ ВИДЕО	Эта опция определяет, как камера выбирает зону фокусировки для видео (83).		
 РЕЖИМ ВИДЕО	Выберите размер кадра для видео (62).		
 ШАГИ EV ДЛЯ БР. АЭ	Выбирается размер шага брекетинга, если в режиме непрерывной съемки выбрана  (83).	$\pm\frac{1}{3}$ EV / $\pm\frac{2}{3}$ EV / $\pm 1$ EV	$\pm\frac{1}{3}$ EV
 ВСПЫШКА	Настраивается яркость вспышки (83).	$-\frac{2}{3}$ EV – $+\frac{2}{3}$ EV с интервалом в $\frac{1}{3}$ EV	0
 НАСТР. ПОЛЬЗОВАТ.	Сохраняет установки для режимов <b>P, S, A</b> и <b>M</b> (34).	—	—

**ISO ЧУВСТВ-ТЬ ISO**

Задаёт чувствительность фотокамеры к свету. Можно использовать более высокие величины для уменьшения размытости при плохом освещении; имейте в виду, что на снимках, сделанных с высокой чувствительностью, может появиться шум. Если выбраны **АВТО**, **АВТО (800)** или **АВТО (400)**, фотокамера автоматически настраивает чувствительность в соответствии с условиями съёмки. Максимальные величины, которые выберет фотокамера при установках **АВТО (800)** и **АВТО (400)**, будут равны 800 и 400 соответственно. Установки, отличные от **АВТО**, показываются на дисплее иконками.



Установка чувствительности не сбрасывается при выключении фотокамеры или выборе другого режима съёмки.

**РАЗМЕР ИЗОБР.**

Выберите размер и формат для записи фотографий. Большие фотографии можно распечатать большого размера без потери качества; небольшие фотографии не занимают много памяти, что позволяет записать большее количество фотографий.

Количество фотографий, которые можно сделать с выбранными установками показано на дисплее (📄 120).

 Размер к соотношению сторон

## Size

Опция	Печать размером до
<b>L</b>	34 × 25 см
<b>M</b>	24 × 18 см
<b>S</b>	17 × 13 см

## Соотношение сторон

**4:3:** Фотографии имеют такие же пропорции, что и дисплей фотокамеры.

**3:2:** Фотографии имеют такие же пропорции, что и кадр 35 мм пленки.

**16:9:** Подходит для отображения на устройствах высокой точности (HD).

**1:1:** Фотографии квадратные.

 **КАЧЕСТВО ИЗОБР.**

Установите плотность сжатия для записи изображений. Выберите **FINE** (низкий коэффициент сжатия) для снимков с высоким качеством изображения, **NORMAL** (высокий коэффициент сжатия) — для увеличения количества снимков, которые можно записать.



Размер изображения не сбрасывается при выключении фотокамеры или выборе другого режима съемки.

**📷 FINEPIX ЦВЕТ**

Можно усилить контраст и насыщенность цветов, или снимать фотографии в черно-белом режиме.

Опция	Описание
СТАНДАРТ	Стандартные контраст и насыщенность. Рекомендуется в большинстве случаев.
ХРОМ	Усиленные контраст и насыщенность. Выбирайте для ярких снимков цветов или усиления зеленого или голубого цвета при съемке пейзажей.
Ч/Б	Съемка черно-белых фотографий.

Установки, отличные от **СТАНДАРТ**, показаны на дисплее иконками.



- **FINEPIX ЦВЕТ** не сбрасывается при отключении фотокамеры или выборе другого режима съемки.
- Эффекты **ХРОМ** бывают разные в зависимости от программы и могут быть незаметными на некоторых объектах. В зависимости от объекта эффекты **ХРОМ** могут быть незаметны на дисплее.

**WB БАЛАНС БЕЛОГО**

Для получения естественных цветов выберите установку, соответствующую источнику света.

Опция	Описание
<b>АВТО</b>	Баланс белого настраивается автоматически.
	Измерение величины баланса белого.
	Для съемки объектов, освещенных прямым солнечным светом.
	Для съемки объектов в тени.
	Для съемки при освещении лампами дневного света.
	Для съемки при освещении "белыми теплыми" люминесцентными лампами.
	Для съемки при освещении "белыми холодными" люминесцентными лампами.
	Для съемки при освещении лампами накаливания.

Если **АВТО** не дает желаемых результатов (например, при съемке с близкого расстояния), выберите и измерьте величину баланса белого или выберите опцию, которая подходит к источнику света.



- При использовании иных настроек, нежели , со вспышкой используется автоматическая настройка баланса белого. Опустите вспышку ( 40), чтобы произвести съемку при других установках.
- Результаты различаются в зависимости от условий съемки. После съемки включите просмотр снимков, чтобы проверить цвета фотографий на дисплее.

### ■ Пользовательский баланс белого

Выберите , чтобы настроить баланс белого для необычных условий освещения. Когда будут отображаться опции измерения баланса белого, наведите фотокамеру на белый объект, чтобы он заполнил весь дисплей и полностью нажмите кнопку затвора, чтобы замерить баланс белого.

**Если на дисплее отображается “ГОТОВО!”**, нажмите **MENU/OK**, чтобы установить баланс белого на измеренную величину. Это значение можно повторно выбрать, нажав **MENU/OK**, когда отображаются параметры пользовательской настройки баланса белого.

**Если показывается “НИЖЕ”**, увеличьте коррекцию экспозиции ( 51) и попробуйте снова.



**Если показывается “ВЫШЕ”**, уменьшите коррекцию экспозиции и попробуйте снова.



Чтобы умышленно придать Вашим фотографиям необычный цветовой оттенок, измерьте пользовательский баланс белого с использованием цветного, а не белого объекта.

### ЭКСПОЗАМЕР

Выберите способ замера экспозиции при выключенной интеллектуальной функции определения лица.

-  **МУЛЬТИ:** Для настройки экспозиции в широком диапазоне условий съемки используется автоматическое распознавание сцены.
-  **ТОЧЕЧНЫЙ:** Фотокамера измеряет освещенность в центре кадра. Рекомендуется в условиях, когда фон намного ярче главного объекта. Может использоваться с блокировкой фокуса ( 37) для замера экспозиции объектов, расположенных не по центру.
-  **СРЕДНЕВЗВЕШ.:** Экспозиция определяется усреднением по всему кадру. Этот режим обеспечивает адекватный экспозамер при съемке множества кадров в одних и тех же условиях освещенности, особенно эффективен для пейзажей и портретов, когда снимаемый одет в черное и белое.

## ☑ РЕЖИМ AF

Эта опция регулирует способ выбора фотокамерой области фокусировки при выключенной интеллектуальной функции обнаружения лица (☞ 35). Независимо от выбранной опции фотокамера сфокусируется на предмете в центре дисплея, если включен режим макросъемки (☞ 39).

- **☑ ЦЕНТРАЛЬНЫЙ:** Фотокамера фокусируется на объекте, расположенном в центре рамки. Эту опцию можно использовать с блокировкой фокуса (☞ 37).
- **☑ МУЛЬТИ:** При нажатии кнопки затвора наполовину фотокамера определяет высококонтрастные объекты рядом с центром рамки и автоматически выбирает область фокусировки (если рамка фокусировки не показана, выберите **☑ ЦЕНТРАЛЬНЫЙ** и воспользуйтесь блокировкой фокуса; ☞ 37).

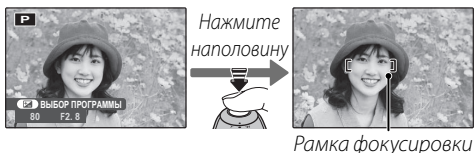

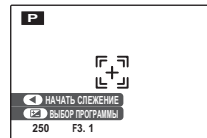

- **☑ ПО КАДРУ:** Положение фокуса можно выбрать в ручном режиме нажатием селекторной кнопки вверх, вниз, влево или вправо и нажатием **MENU/OK**, когда рамка фокуса будет находиться в нужном положении. Выбирайте эту опцию для точной фокусировки, когда фотокамера установлена на штативе. Имейте в виду, что экспозиция устанавливается для объекта в центре рамки; для измерения объекта, который находится не по центру, воспользуйтесь блокировкой AF/AE (☞ 37).
- **☑ СЛЕДЯЩИЙ:** Фотокамера постоянно подстраивает фокус в соответствии с изменениями расстояния до объекта, даже если кнопка спуска затвора не нажата (имейте в виду, что от этого быстрее расходуется заряд батареи).
- **☑ СЛЕЖЕНИЕ:** Поместите объект в центр области фокусировки и наполовину нажмите кнопку затвора, чтобы выбрать опцию следящий. Фокус будет следить за объектом по мере его движения в кадре.



**☑ РЕЖИМ AF ДЛЯ ВИДЕО**



Эта опция регулирует способ выбора фотокамерой области фокусировки для видео.

Опция	Описание
 <b>ЦЕНТРАЛЬНЫЙ</b>	Фотокамера фокусируется на объекте, расположенном в центре кадра.
 <b>СЛЕДЯЩИЙ</b>	Фотокамера постоянно настраивает фокусировку в соответствии с изменениями расстояния до объектов, расположенных рядом с центром кадра.



Имейте в виду, что в режиме  фотокамера фокусируется непрерывно, увеличивая расход батареи, а также процесс фокусировки может сопровождаться звуком перемещения элементов объектива.

**☑ ШАГИ EV ДЛЯ БР. АЭ**

Выбирается размер шага брекетинга экспозиции, который используется, если в режиме непрерывной съемки выбрана опция  (БРЕК. С АВТОМ. ЭКСПОЗ.) ( 48).

Выберите шаг  $\pm\frac{1}{2}$  EV,  $\pm\frac{2}{3}$  EV и  $\pm 1$  EV.

**☑ ВСПЫШКА**

Настраивается яркость вспышки. Выберите величину между  $+\frac{2}{3}$  EV и  $-\frac{2}{3}$  EV. Установка по умолчанию  $\pm 0$ . Имейте в виду, что можно не получить желаемых результатов в зависимости от условий съемки и расстояния до объекта.

# Использование меню: Режим просмотра

## Использование меню показа кадров

1 Нажмите , чтобы войти в режим воспроизведения.



2 Нажмите **MENU/OK** для вывода на дисплей меню просмотра снимков.



3 Нажмите селекторную кнопку вверх или вниз для выбора элемента меню.



4 Нажмите селекторную кнопку вправо для показа опций для выделенного элемента.



5 Нажмите селекторную кнопку вверх или вниз для выделения желаемой опции.



6 Нажмите **MENU/OK** для выбора выделенной опции.



## Опции меню показа кадров

Доступны следующие опции:

Опция	Описание
 <b>ПОМОЩЬ ФОТОАЛЬБ.</b>	Создание альбомов из любимых фотографий (📖 57).
 <b>ПОИСК ИЗОБРАЖЕНИЯ</b>	Поиск фотографий по дате, объекту, месту съемки, типу файла или оценке (📖 59).
 <b>УДАЛИТЬ</b>	Удаление всех выбранных фотографий (📖 60).
 <b>РЕДАКТИР. ФИЛЬМА</b>	Редактирование видео (📖 85).
 <b>ТЭГ ДЛЯ ЗАГРУЗКИ</b>	Выберите изображения для загрузки на YouTube или FACEBOOK (📖 86).
 <b>СЛАЙД ШОУ</b>	Просмотр фотографий в режиме слайд шоу (📖 88).
 <b>УДАЛ.ЭФ.КРАСН. ГЛАЗ</b>	Создает копии с удаленным эффектом красных глаз (📖 89).
 <b>ЗАЩИТИТЬ</b>	Защищает фотографии от случайного удаления (📖 90).
 <b>КАДРИРОВАНИЕ</b>	Создает обрезанные копии фотографий (📖 91).
 <b>ИЗМЕНИТЬ РАЗМЕР</b>	Создает уменьшенные копии фотографий (📖 92).
 <b>ПОВОРОТ КАДРА</b>	Поворачивает фотографии (📖 93).
 <b>ГОЛОСОВАЯ МЕТКА</b>	Добавляет к фотографии голосовую заметку (📖 94).
 <b>РАСПЕЧАТАТЬ (DPOF)</b>	Служит для выбора фотографий для печати на устройствах совместимых с DPOF и PictBridge (📖 68).
 <b>СООТНОШЕНИЕ</b>	Выбор разрешения (HD) экрана для изображения (📖 95).

**🎬 РЕДАКТИР. ФИЛЬМА**

Редактировать видео.

**■ РЕДАКТ. ВИДЕОФР.**

Удалите начало и конец отснятого материала, чтобы создать отредактированную копию текущего видеофрагмента.

- 1 Отобразите на дисплее нужное видео.
- 2 Выберите **🎬 РЕДАКТИР. ФИЛЬМА** в меню воспроизведения, после этого выберите **РЕДАКТ. ВИДЕОФР.** Чтобы удалить отснятый материал в начале копии, перейдите к Шагу 3; или же перейдите к Шагу 4.
- 3 Нажмите селектор вниз, чтобы начать воспроизведение, а затем нажмите его снова вниз, когда дойдете до нового начального кадра.
- 4 Нажмите **MENU/OK**. Чтобы удалить отснятый материал в конце копии, перейдите к Шагу 5; или же перейдите к Шагу 6.
- 5 Нажмите селектор вниз, чтобы начать воспроизведение, а затем нажмите его снова вниз, когда дойдете до нового конечного кадра.
- 6 Нажмите **MENU/OK**, чтобы сохранить копию.

**■ СОЕДИНЕНИЕ ВИДЕО**

Добавьте имеющийся отснятый материал в конец текущего видео, чтобы создать отредактированную копию.

- 1 Отобразите на дисплее нужное видео.
- 2 Выберите **🎬 РЕДАКТИР. ФИЛЬМА** в меню воспроизведения, после этого выберите **СОЕДИНЕНИЕ ВИДЕО**.
- 3 Для выделения видео нажмите селектор влево или вправо.
- 4 Нажмите **MENU/OK**, чтобы добавить выделенный материал в конец текущего видео, и сохраните получившуюся копию или нажмите **DISP/BACK** для выхода без сохранения.



Оба видеоклипа должны быть записаны с одинаковым размером и частотой кадра.

## ТЭГ ДЛЯ ЗАГРУЗКИ

Можно выбрать снимки и видеоклипы для отправки на YouTube, Facebook и MyFinePix.com.

Выберите  ТЭГ ДЛЯ ЗАГРУЗКИ в меню воспроизведения.

### ■ Добавление/удаление элементов из очереди на загрузку

1 Выберите назначение загрузки.



2 Нажмите **MENU/OK**.



3 Выберите элементы, добавляемые в очередь на загрузку или удаляемые из нее.





4 Нажмите **MENU/OK** для подтверждения.



- Элементы, не находящиеся в очереди на загрузку, будут добавлены в нее, если выбрать их и нажать **MENU/OK**.
- Элементы, находящиеся в очереди на загрузку, будут удалены из нее, если выбрать их и нажать **MENU/OK**.

5 Повторите шаги 3 и 4 по необходимости, добавляя или удаляя элементы. По завершении нажмите **DISP/BACK**, чтобы сохранить настройки.



- Надпись **YouTube**, **FACEBOOK** или **MyFinePix.com** обозначает элементы, помещенные в очередь для отправки.
- Для загрузки на YouTube можно выбрать только видео.
- На MyFinePix.com можно передавать только фотографии.
- Во время просмотра выбранные снимки будут отмечены значками ,  и .

## ■ Удаление всех элементов из очереди на загрузку

Можно удалить все элементы из очереди на загрузку.

- 1 Выберите **ВОССТАНОВИТЬ ВСЕ**.  
Отображается экран удаления всех элементов из очереди на загрузку.

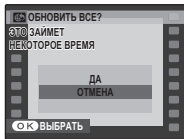

- 2 Выберите **ДА**.



- 3 Нажмите **MENU/OK**.  
Все элементы будут удалены из очереди на загрузку.



Если при выборе удаления всех элементов из очереди на загрузку в ней находится множество элементов, их удаление может занять некоторое время. Чтобы отменить это действие, нажмите **DISP/BACK**.

## ■ Загрузка элементов

Элементы, добавленные в очередь на загрузку с помощью фотокамеры, можно легко загрузить на тот или иной ресурс с компьютера, используя программу MyFinePix Studio.

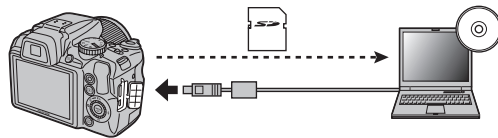

Установите программу MyFinePix Studio (📖 71).



Эта функция доступна только при использовании компьютера под управлением операционной системы Windows.

## СЛАЙД ШОУ

Показ фотографий в автоматизированном режиме слайд шоу. Выберите тип слайд шоу и нажмите **MENU/OK**, чтобы начать. В любой момент во время показа слайдов нажмите **DISP/BACK** для просмотра справки на экране дисплея. При появлении видеофрагмента показ видеофрагмента начнется автоматически, а демонстрация слайдов возобновится после окончания видеофрагмента. Слайд-шоу можно закончить в любое время нажатием кнопки **MENU/OK**.

Опция	Показывается в
<b>НОРМАЛЬНОЕ</b>	Нажмите селекторную кнопку влево или вправо, чтобы перейти к предыдущему или к следующему кадру. Выберите <b>БОЛЕЕ ЧЕТКО</b> для более плавной смены кадров.
<b>БОЛЕЕ ЧЕТКО</b>	
<b>НОРМАЛЬНОЕ</b> 	Как описано выше, только фотокамера увеличивает лица, выбранные интеллектуальной функцией обнаружения лица.
<b>БОЛЕЕ ЧЕТКО</b> 	
<b>МУЛЬТИ</b>	Показывает несколько фотографий одновременно.





Во время слайд-шоу фотокамера не отключается автоматически.

## УДАЛ. ЭФ. КРАСН. ГЛАЗ

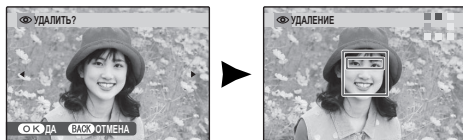
Если текущая фотография помечена иконкой , обозначающей, что она была сделана с использованием интеллектуальной функции удаления эффекта красных глаз, то эту функцию можно использовать для удаления эффекта красных глаз. Фотокамера произведет анализ фотографии; при обнаружении эффекта красных глаз фотография будет обработана с созданием копии с уменьшением эффекта красных глаз.



- Эффект красных глаз не может быть удален, если фотокамера не обнаруживает лицо или лицо снято в профиль. Результаты могут зависеть от сюжета. Эффект красных глаз нельзя удалить с фотографий, которые уже были обработаны с использованием функции удаления эффекта красных глаз, или с фотографий, сделанных на других устройствах.
- Время обработки изображения зависит от количества обнаруженных лиц.
- Копии, созданные с использованием функции  **УДАЛ. ЭФ. КРАСН. ГЛАЗ**, во время просмотра помечены значком .

## ЗАЩИТИТЬ

Защищает фотографии от случайного удаления. Доступны следующие опции.

### ■ КАДР

Защищает выбранные фотографии.

- 1 Нажмите селекторную кнопку влево или вправо, чтобы показать на дисплее нужную фотографию.

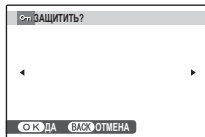

Фотография не защищена

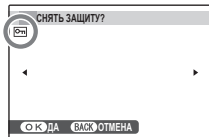

Фотография защищена

- 2 Нажмите **MENU/OK** для защиты фотографии. Если фотография уже защищена, нажатие **MENU/OK** снимет защиту с фотографии.



- 3 Повторите шаги 1–2, чтобы защитить другие изображения. Нажмите **DISP/BACK** для выхода из этого режима после окончания операции.



### ■ ВЫБРАТЬ ВСЕ

Нажмите **MENU/OK** для защиты всех фотографий или нажмите **DISP/BACK** для выхода из режима без изменения статуса фотографий.

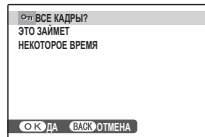

### ■ ВОССТАНОВИТЬ ВСЕ

Нажмите **MENU/OK** для снятия защиты всех фотографий или нажмите **DISP/BACK** для выхода из режима без изменения статуса фотографий.

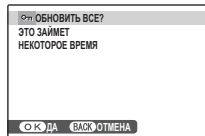

Если количество изменяемых фотографий слишком большое, на дисплее появится сообщение во время этой операции. Нажмите **DISP/BACK** для выхода из режима до окончания операции.



Защищенные фотографии будут удалены при форматировании карты памяти (101).

## КАДРИРОВАНИЕ

Для создания обрезанной копии фотографии, включите просмотр кадров и выберите **КАДРИРОВАНИЕ** в меню воспроизведения кадров (84).

- 1 Воспользуйтесь рычажком зума для увеличения или уменьшения масштаба и селекторной кнопкой для прокрутки изображения до тех пор, пока на дисплее не будет отображаться нужная его часть (чтобы выйти и перейти к полнокадровому просмотру без создания обрезанной копии, нажмите **DISP/BACK**).

*Индикатор масштаба*



*В окне навигации видно, какая часть кадра отображается в данный момент на дисплее.*

Если размер окончательной копии будет **640**, то **ДА** будет отображаться желтым цветом.

### Интеллектуальная функция обнаружения лица

Если фотография была сделана с использованием интеллектуальной функции обнаружения лица (85), то на дисплее отображается . Нажмите кнопку **▼** для увеличения масштаба выбранного лица.

- 2 Нажмите **MENU/OK**, чтобы увидеть размер копии. Чем больше область обрезанного изображения, тем больший по размеру отпечаток можно будет сделать.





- 3 Нажмите **MENU/OK** для сохранения обрезанной копии как отдельного файла.



Снимки, сделанные другими фотокамерами, нельзя обрезать.

## ИЗМЕНИТЬ РАЗМЕР

Для создания уменьшенной копии фотографии, отобразите снимок и выберите  **ИЗМЕНИТЬ РАЗМЕР** в меню просмотра ( 84).

- 1 Выделите размер и нажмите **MENU/OK**, чтобы открыть окно подтверждения.



- 2 Нажмите **MENU/OK**, чтобы сделать копию фотографии выбранного размера.



## ПОВОРОТ КАДРА

По умолчанию фотографии, сделанные в ориентации по вертикали, отображаются в горизонтальной ориентации. Воспользуйтесь этой опцией для правильной ориентации фотографий на мониторе. Она не влияет на фотографии при просмотре на компьютере или другом устройстве.



- Защищенные фотографии поворачивать нельзя. Снимите защиту перед поворотом фотографий (89).
- Фотокамера может не поворачивать фотографии, снятые на других устройствах.

Чтобы повернуть фотографию, откройте ее на дисплее и выберите в меню воспроизведения команду  **ПОВОРОТ КАДРА** (84).

- 1 Нажмите селекторную кнопку вниз для поворота фотографии по часовой стрелке на 90°, нажмите вверх для поворота на 90° против часовой стрелки.



- 2 Нажмите **MENU/OK** для подтверждения операции (чтобы выйти из режима, не поворачивая фотографию, нажмите **DISP/BACK**).



В следующий раз, когда будет показана эта фотография, она автоматически будет повернута.

## ГОЛОСОВАЯ МЕТКА

Чтобы добавить голосовую метку к неподвижному изображению, выберите  **ГОЛОСОВАЯ МЕТКА** после показа на дисплее фотографии в режиме показа кадров.



Голосовую метку нельзя добавить к видеофрагментам или защищенным фотографиям. Перед записью голосовых меток снимите защиту с фотографий (🗨 90).

- 1 Держите фотокамеру на расстоянии около 20 см и повернитесь в сторону микрофона.

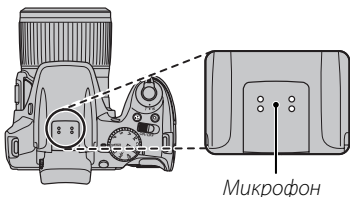

- 2 Нажмите **MENU/OK**, чтобы начать запись.

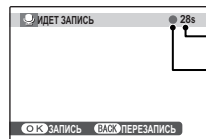

Остаток времени

Мигает красным цветом

- 3 Нажмите **MENU/OK** еще раз, чтобы закончить запись. Запись остановится автоматически по истечении 30 секунд.



- Если у фотографии уже есть голосовая метка, на дисплее появится сообщение. Выберите **ПЕРЕЗАПИСАТЬ**, чтобы заменить существующую голосовую метку.
- Голосовые метки записываются в формате PCM как файлы WAV.

### Воспроизведение голосовых меток

Изображения с голосовыми метками при просмотре помечаются значком . Для воспроизведения голосовой метки выберите **ВОСПРОИЗВЕСТИ** для **ГОЛОСОВАЯ МЕТКА** в меню просмотра.



- Фотокамера может не воспроизводить голосовые метки, записанные на других устройствах.
- Не закрывайте динамик во время воспроизведения.

### СООТНОШЕНИЕ

Выбирает способ отображения фотографий на устройствах высокой четкости (HD) с соотношением сторон 4:3 (эта опция доступна только при подключенном кабеле HDMI). Выберите **16:9** для показа изображения на экране с обрезанными верхней и нижней частями, **4:3** для показа всего изображения с черными полосами по обе стороны.

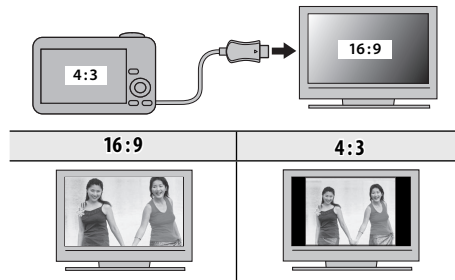

Фотографии с соотношением сторон 16:9 отображаются на полный экран, а фотографии с соотношением сторон 3:2 отображаются в черной рамке.

# Меню установки параметров

## Использование меню установки параметров

**1** Откройте на дисплее Меню установки параметров.

**1.1** Нажмите **MENU/OK** для отображения на дисплее меню для текущего режима.



**1.2** Нажмите селекторную кнопку влево, чтобы перейти к левым вкладкам.



**1.3** Нажмите селекторную кнопку вверх или вниз, чтобы выбрать SET.



Отобразится меню настройки.

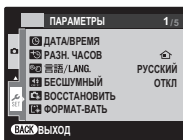

**2** Отрегулируйте параметры.

**2.1** Нажмите селекторную кнопку вправо для отображения на дисплее меню для текущего режима.



**2.2** Нажмите селекторную кнопку вверх или вниз для выбора элемента меню.



**2.3** Нажмите селекторную кнопку вправо для показа опций для выделенного элемента.



**2.4** Нажмите селекторную кнопку вверх или вниз для выбора нужной опции.



**2.5** Нажмите **MENU/OK** для выбора выделенной опции.













































**2.6** Нажмите кнопку **DISP/BACK**, чтобы выйти из меню.



## Опции меню установки параметров

Элемент меню	Описание	Опции	Установка по умолчанию
ДАТА/ВРЕМЯ	Устанавливает часы фотокамеры (📖 15).	—	—
РАЗН. ЧАСОВ	Устанавливает часы на местное время (📖 100).	/	
言語/LANG.	Выбирает язык (📖 15).	—	<b>ENGLISH</b>
БЕСШУМНЫЙ	Отключает подсветку для помощи в автофокусировке (кроме режима съемки ), звуки операций, звук затвора и звук производства видеофрагмента.	<b>ВКЛ / ОТКЛ</b>	<b>ОТКЛ</b>
ВОССТАНОВИТЬ	Сбрасывает все настройки до стандартных значений, кроме  ДАТА/ВРЕМЯ,  ЧАС. ПОЯС,  ЦВЕТ ФОНА и  ТИП БАТАРЕИ. Отобразится диалоговое окно подтверждения, нажмите селекторную кнопку влево или вправо, чтобы выделить <b>ДА</b> , и нажмите <b>MENU/OK</b> .	—	—
ФОРМАТ-ВАТЬ	Форматирует карту памяти (📖 101).	—	—
ОТОБР. ИЗОБ.	Выбирает продолжительность показа фотографии после съемки (📖 101).	<b>3сек / 1,5сек / УВЕЛИЧ / ОТКЛ</b>	<b>1,5сек</b>
НОМЕР КАДРА	Служит для выбора имен файлов (📖 102).	<b>ЗАМ / ЗАМЕНА</b>	<b>ЗАМ</b>
УРОВ. ГРОМКОСТИ	Служит для регулировки громкости звукового сопровождения операций.	(высокий) /  (средний) /  (низкий) /  (приглушение)	
ГРОМК. ЗАТВ.	Служит для регулировки громкости звука спуска затвора.		
ЗВУК ЗАТВОРА	Выберите звук, создаваемый затвором.	1 /  2	1
ГРОМК. ВОСП.	Отрегулируйте громкость воспроизведения видеофрагмента и голосовой метки (📖 103).	—	<b>7</b>
ЯРКОСТЬ LCD	Регулирует яркость дисплея (📖 103).	<b>-5 - +5</b>	<b>0</b>

Элемент меню	Описание	Опции	Установка по умолчанию
 РЕЖИМ ANTIБЛИК	Выберите <b>ВКЛ</b> , чтобы облегчить чтение дисплея на ярком свету.	<b>ВКЛ / ОТКЛ</b>	<b>ОТКЛ</b>
 EVF/LCD РЕЖ.	Выберите <b>30 к/с</b> , чтобы сэкономить заряд батареи, или выберите <b>60 к/с</b> для улучшения качества показа.	<b>30 к/с / 60 к/с</b>	<b>30 к/с</b>
 LCD РЕЖ.	Выберите, следует ли экономить энергию для продления срока службы батареек (📖 103).	 ЭКОН.РЕЖ. ВКЛ. /  ЭКОН.РЕЖ.ВЫКЛ.	 ЭКОН. РЕЖ.ВЫКЛ.
 АВТО ВЫКЛ.	Выбирает время задержки автоматического выключения питания (📖 103).	<b>2 МИН / 5 МИН / ОТКЛ</b>	<b>2 МИН</b>
 КНОПКА Fn	Выберите функцию для кнопки <b>Fn</b> (📖 47).	 ISO /  /  /  /  /  /  /  /  / 	
 РЕЖ. СТАБИЛИЗАЦИИ	Включает стабилизацию изображения во время съемки (  ), <b>НЕПРЕРЫВНЫЙ</b> или только, когда кнопка спуска затвора нажата наполовину (  <b>ПРИ СЪЕМКЕ</b> ). <b>ОТКЛ</b> выключает стабилизацию изображения (📖 18).	 /  / <b>ОТКЛ</b>	
 УДАЛ.ЭФ.КРАСН.ГЛАЗ	Удаление эффекта “красных глаз”, возникающего при использовании вспышки.	<b>ВКЛ / ОТКЛ</b>	<b>ВКЛ</b>
 ОБНАРУЖЕНИЕ МИГАНИЯ	Включение или выключение функции обнаружения мигания (📖 36).	<b>ВКЛ / ОТКЛ</b>	<b>ВКЛ</b>
 УМНЫЙ ЦИФРОВОЙ ЗУМ	Включите или выключите умный цифровой зум (📖 104).	<b>ВКЛ / ОТКЛ</b>	<b>ОТКЛ</b>
 ТИП ЗУМА ВИДЕО	Выберите тип зума при съемке видеофрагментов (📖 61).	<b>Df / Opt</b>	<b>Opt</b>
 БОКОВОЙ РЫЧАГ ЗУМА	Выбирает настройку бокового рычага (📖 18).	<b>АВТО ВОЗВРАТ / В / С / Н</b>	<b>В</b>
 ПОДСВЕТКА AF	Включение или отключение подсветки автофокуса (📖 38).	<b>ВКЛ / ОТКЛ</b>	<b>ВКЛ</b>
 СОХР ИСХ ИЗОБРАЖ	Выберите <b>ВКЛ</b> для сохранения необработанных изображений, снятых с использованием  <b>УДАЛ.ЭФ.КРАСН.ГЛАЗ</b> ,  <b>Повторная съёмка</b> или  <b>HDR</b> .	<b>ВКЛ / ОТКЛ</b>	<b>ОТКЛ</b>
 АВТОПОВ. -ПРОСМ.	Выбор <b>ВКЛ</b> автоматически поворачивает снимки вертикально (портретная ориентация) во время просмотра.	<b>ВКЛ / ОТКЛ</b>	<b>ВКЛ</b>

Элемент меню	Описание	Опции	Установка по умолчанию
 ЦВЕТ ФОНА	Выбирает цветовую схему.	—	—
 ПОДСКАЗКИ	Выберите для показа подсказки.	<b>ВКЛ / ОТКЛ</b>	<b>ВКЛ</b>
 СБРОС ПОЛЬЗ. НАСТР.	Производит сброс всех установок для режима <b>C</b> . Отобразится диалоговое окно подтверждения, нажмите селекторную кнопку влево или вправо, чтобы выделить <b>ДА</b> , и нажмите <b>MENU/OK</b> .	—	—
 ТИП БАТАРЕИ	Определяет тип используемой в фотокамере батареи (🔋 10).	<b>☐A</b> / <b>☐N</b> / <b>☐L</b>	<b>☐A</b>
 РАЗРЯДКА	Производит разрядку никель-металлогидридных аккумуляторных батарей (🔋 104).	—	—
 ОТМЕТКА ДАТЫ	Выбрать, добавлять ли на фото дату и время съемки.	<b>☐1</b> +  / <b>☐1</b> / <b>ОТКЛ</b>	<b>ОТКЛ</b>

## РАЗН. ЧАСОВ

Во время путешествия пользуйтесь этой опцией для мгновенного переключения часов фотокамеры со времени вашего часового пояса на местное время в месте вашего пребывания.

### 1 Укажите разницу во времени между местным часовым поясом и часовым поясом у вас дома.

1.1 Нажмите селекторную кнопку вверх или вниз для выбора **← МЕСТНОЕ**.



1.2 Нажмите селекторную кнопку вправо для показа разницы во времени.



1.3 Нажмите селекторную кнопку влево или вправо, чтобы выделить **+**, **-**, часы или минуты; нажмите вверх или вниз, чтобы изменить.



1.4 Нажмите **MENU/OK** после завершения установок.



### 2 Переключение между местным часовым поясом и часовым поясом у вас дома.

Для переключения времени между часовым поясом в месте пребывания и часовым поясом в месте проживания, выделите **← МЕСТНОЕ** или **🏠 ДОМ** и нажмите **MENU/OK**.

- **🏠 ДОМ**: Переключает на время, выбранное в данный момент для **🕒 ДАТА/ВРЕМЯ** (📖 15).
- **← МЕСТНОЕ**: Переключает на местное время. Если выбирается эта опция, то **←**, время и дата будут отображаться желтым цветом в течение трех секунд при каждом включении фотокамеры.

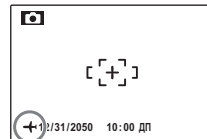

После изменения часовых поясов проверьте правильность даты и времени.

## ФОРМАТ-ВАТЬ

Форматирует карту памяти. Выделите **ДА** и нажмите **MENU/OK**, чтобы начать форматирование.





- Все данные, включая защищенные фотографии, будут удалены. Не забывайте копировать необходимые фотографии на компьютер или другое устройство.
- Не открывайте отсек аккумуляторной батареи в процессе форматирования.

## ОТОБР. ИЗОБ.

Выберите любую опцию, кроме **ОТКЛ**, чтобы показать фотографии на дисплее после съемки. Фотографии показываются на дисплее 1,5 с (**1,5 сек**), 3 с (**3 сек**) или до тех пор, пока не будет нажата кнопка **MENU/OK (УВЕЛИЧИТЬ (ДАЛЬШЕ))**. Если выбрана опция **УВЕЛИЧИТЬ (ДАЛЬШЕ)**, фотографии можно увеличить для уточнения фокуса и мелких деталей (см. стр. 53). Имейте в виду, что **УВЕЛИЧИТЬ (ДАЛЬШЕ)** отключается в режиме непрерывной съемки ( 48), и что цвета, показываемые при установках **1,5 сек** и **3 сек**, могут отличаться от цветов на окончательном снимке. Для просмотра тех областей увеличенного изображения, которые не вместились на экране, воспользуйтесь селекторной кнопкой.

Если снимок был сделан при включенной функции  **ОПРЕДЕЛЕНИЕ ЛИЦА**, обнаруженное лицо увеличивается. Если обнаружены несколько лиц, можно перейти к следующему лицу, нажав **▼**.

Функция **УВЕЛИЧИТЬ (ДАЛЬШЕ)** отключается в следующем случае:

- В режиме съемки выбрано  **ЗУМ**.
- Выбрано значение, отличное от **OFF**, для  **СЕРИЙНАЯ СЪЕМКА**.

### Обнаружение мигания (📖 36)

При всех установках, кроме **ОТКЛ**, будет отображаться предупреждение, если фотокамера определяет объекты, которые возможно моргнули во время съемки. Если выбрана опция **УВЕЛИЧИТЬ (ДАЛЬШЕ)**, можно рассматривать объекты, используя зум.

### 📖 НОМЕР КАДРА

Новые фотографии сохраняются в файлах изображений с использованием 4-значного номера файла, который получается прибавлением к последнему использованному номеру файла единицы. Номер файла отображается при просмотре кадров, как показано на рисунке справа. Опция

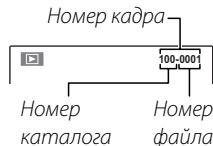

**НОМЕР КАДРА** определяет, сбрасывается ли нумерация файлов на 0001, когда вставляется новая карта памяти, форматируется текущая карта памяти.

- **ЗАМ**: Нумерация продолжается с последнего использованного номера файла или первого имеющегося номера файла, в зависимости от того, что больше. Выберите эту опцию для уменьшения количества фотографий с одинаковыми номерами файлов.
- **ЗАМЕНА**: Нумерация сбрасывается на 0001 после форматирования или вставки новой карты памяти.



- Если номер кадра достигает 999-9999, спуск затвора будет заблокирован (📖 118).
- Выбор **📖 ВОССТАНОВИТЬ** (📖 97) сбрасывает **📖 НОМЕР КАДРА** на **ЗАМ**, но не сбрасывает нумерацию кадров.
- Номера фотографий, сделанных другими фотокамерами, могут иметь другую структуру.

### ГРОМК. ВОСП.



Нажмите селекторную кнопку вверх или вниз для выбора громкости для воспроизведения видеосегментов и голосовых меток и нажмите **MENU/OK**, чтобы выбрать установку.

### ЯРКОСТЬ LCD

Нажмите селекторную кнопку вверх или вниз, чтобы показать яркость и нажмите **MENU/OK**, чтобы выбрать.

### LCD РЕЖ.

Выберите, следует ли экономить энергию для продления срока службы батареек. Эта опция не действует при воспроизведении и записи видео.

Опция	Описание
 ЭКОН.РЕЖ. ВКЛ.	Если не произведено никаких операций в течение нескольких секунд, то дисплей потускнеет с целью сбережения заряда батареи. Нормальную яркость можно восстановить, нажав на кнопку затвора наполовину.
 ЭКОН.РЕЖ.ВЫКЛ.	Автоматическое отключение.

### АВТО ВЫКЛ.

Выберите временной интервал, после которого фотокамера автоматически отключится, если не выполняются никакие действия. Более короткий интервал продлевает срок службы батареи; если выбрана **ОТКЛ**, фотокамеру необходимо выключать в ручном режиме. Имейте в виду, что независимо от выбранной опции фотокамера не отключится автоматически, если она подсоединена к принтеру (📖 65) или компьютеру (📖 73), а также при показе слайд-шоу (📖 88).

### Повторное включение фотокамеры

Чтобы включить фотокамеру после того, как она автоматически выключилась, воспользуйтесь переключателем **ON/OFF** или нажмите кнопку  примерно на одну секунду (📖 14).

## УМНЫЙ ЦИФРОВОЙ ЗУМ

Если выбрана **ВКЛ**, выбор **T** при максимальном положении оптического увеличения включает цифровой зум, далее увеличивая изображение и обрабатывая его для получения резкого изображения с высоким разрешением.



- Интеллектуальный цифровой зум может выключиться, когда выбирается другой режим.
- При использовании интеллектуального цифрового зума могут получаться фотографии худшего качества, чем с оптическим зумом.
- Время, требуемое для записи изображений, увеличивается.
- Интеллектуальный цифровой зум недоступен в непрерывном режиме или при записи видеофрагментов.

Индикатор зума,  
**УМНЫЙ ЦИФРОВОЙ**  
**ЗУМ выключен**

Индикатор зума,  
**УМНЫЙ ЦИФРОВОЙ**  
**ЗУМ включен (кроме режима супермакро)**

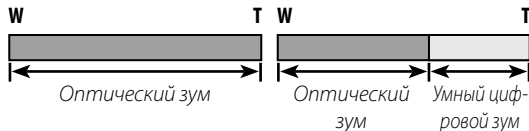

## РАЗРЯДКА (только для никель-металлогидридных батарей)

Емкость никель-металлогидридных аккумуляторных батарей может временно уменьшиться после длительного периода хранения, или, если они многократно заряжаются до полной разрядки. Емкость можно увеличить, производя многократную разрядку батарей при помощи опции **РАЗРЯДКА** и зарядку на зарядном устройстве (продается отдельно). Не используйте опцию **РАЗРЯДКА** для незаряжающихся батарей, и имейте в виду, что батареи не разрядятся, если к фотокамере подключен дополнительный блок питания переменного тока или соединитель постоянного тока.

- 1 При выборе опции **РАЗРЯДКА** отображается диалог подтверждения. Нажмите **MENU/OK**



- 2 Выберите **ДА**.



- 3 Нажмите **MENU/OK**, чтобы начать разрядку батарей. После полной разрядки батарей индикатор заряда батарей начнет мигать красным цветом, и фотокамера выключится. Чтобы отменить этот процесс до полной разрядки батарей, нажмите **DISP/BACK**.



### **DATE** ОТМЕТКА ДАТЫ

Чтобы добавить дату и время съемки, выберите **31** + . Чтобы добавить только дату съемки, выберите **31**. Если включить **ОТКЛ**, информация на изображение не будет добавлена.



- установленную дату и время нельзя удалить с изображения. Чтобы сделать снимок без даты и времени, выберите **ОТКЛ** для **DATE** **ОТМЕТКА ДАТЫ**.
- Если часы камеры не установлены, будет включен режим диалога настройки. Установите дату и время ( 15).
- При использовании **DATE** **ОТМЕТКА ДАТЫ**, рекомендуется режим **БЕЗ ДАТЫ** для **РАСПЕЧАТАТЬ (DPOF)** ( 68).
- Дату и время нельзя добавить в фильмы и панорамные снимки.

# Дополнительные аксессуары

Эта фотокамера поддерживает большой выбор аксессуаров FUJIFILM и других производителей.

Серия FINEPIX S8500  
Серия FINEPIX S8400  
Серия FINEPIX S8300  
Серия FINEPIX S8200

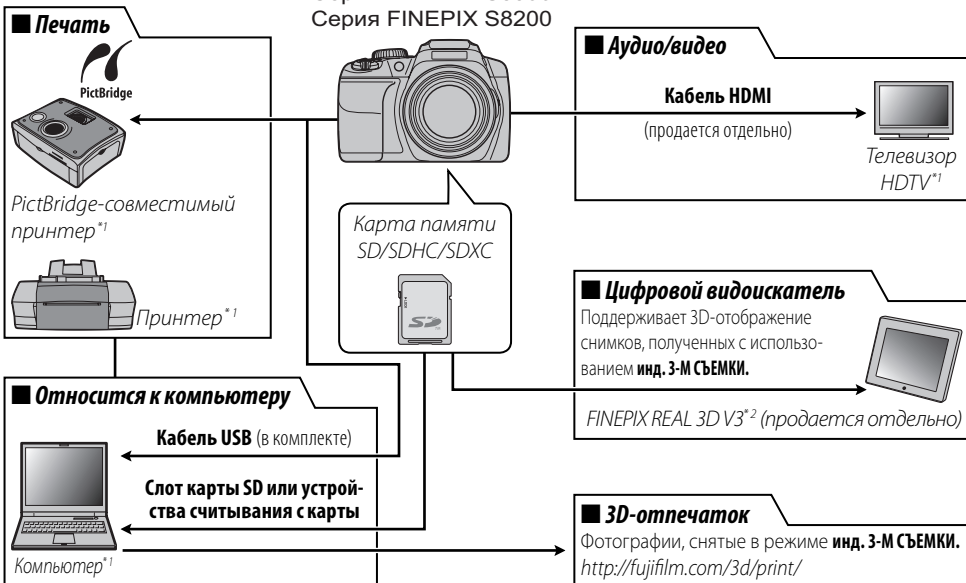



\*<sup>1</sup> Приобретаются дополнительно.

\*<sup>2</sup> Карты памяти SDXC не поддерживаются.

## **Аксессуары от FUJIFILM**

От компании FUJIFILM доступны следующие дополнительные аксессуары. Для получения последней информации об аксессуарах, доступных у Вас в регионе, поинтересуйтесь у своего местного представителя компании FUJIFILM или посетите сайт [http://www.fujifilm.com/products/digital\\_cameras/index.html](http://www.fujifilm.com/products/digital_cameras/index.html).

<b>Блок питания переменного тока</b>	<b>AC-5VX</b> (необходим соединитель постоянного тока CP-04)	Используются для продолжительного просмотра снимков или при копировании фотографий на компьютер (форма адаптера и вилки различаются в зависимости от региона продажи).	
<b>Соединитель постоянного тока</b>	<b>CP-04</b>	Используется для подсоединения адаптера переменного тока AC-5VX к фотокамере.	
<b>Цифровой видеодискатель</b>	<b>FINEPIX REAL 3D V3</b>	Служит для отображения 3D-снимков без 3D-очков.	

# Уход за фотокамерой

Чтобы гарантировать работу фотокамеры на длительное время, соблюдайте следующие меры.

## Хранение и эксплуатация

Если фотокамера не используется длительное время, извлеките из нее аккумуляторную батарею и карту памяти. Не храните, и не эксплуатируйте фотокамеру в таких местах, в которых фотокамера может подвергнуться воздействию:

- дождя, пара или дыма
- повышенной влажности или пыли
- прямых солнечных лучей или высокой температуры, например, в закрытом автомобиле в солнечный день
- слишком низкой температуры
- сильной вибрации
- сильных магнитных полей, например, около антенн передатчиков, высоковольтных линий, радаров, электродвигателей, трансформаторов или магнитов
- агрессивных химических веществ, например, пестицидов
- контакта с изделиями из резины и винила

## ■ Вода и песок

Воздействие воды и песка может также повредить фотокамеру, ее внутренние электрические цепи и механизмы. При использовании фотокамеры на пляже или на побережье не допускайте попадания на фотокамеру воды или песка. Не кладите фотокамеру на мокрую поверхность.

## ■ Конденсация

Резкое повышение температуры, например, при входе в отапливаемое помещение с улицы в морозный день, может привести к образованию конденсата внутри фотокамеры. Если это произойдет, выключите фотокамеру и подождите один час перед тем, как снова ее включать. При образовании конденсата на карте памяти извлеките карту и подождите, пока конденсат не испарится.

## Чистка

Для удаления пыли с объектива и дисплея пользуйтесь грушей для обдува, затем осторожно протрите мягкой сухой тканью. Оставшиеся пятна можно удалить, аккуратно протерев объектив специальной бумагой для чистки объектива FUJIFILM с нанесенным на нее небольшим количеством жидкости для чистки объектива. Необходимо соблюдать осторожность, чтобы не поцарапать объектив и дисплей. Корпус фотокамеры можно протирать мягкой сухой тканью. Не используйте спирт, растворитель или другие агрессивные химические вещества.

## Путешествия

Перевозите фотокамеру в сумке ручной клади. Сдаваемый багаж может подвергнуться сильным механическим воздействиям, что может повредить фотокамеру.

# Устранение неисправностей

## Питание и батареи

Проблема	Возможная причина	Устранение	Страница
Фотокамера не включается.	Батареи полностью разряжены.	Вставьте новые или полностью заряженные запасные батареи.	9
	Батареи вставлены неправильно.	Вставьте батареи заново, соблюдая полярность.	9
	Не замкнута крышка отсека батареи.	Закройте крышку отсека батареи.	10
	Неправильно подсоединены адаптеры переменного и постоянного тока.	Проверьте, чтобы адаптеры переменного и постоянного тока были подсоединены правильно.	—
	Фотокамера была оставлена в течение длительного времени без батарей и с неподключенным блоком питания переменного тока или соединителя постоянного тока.	После установки батарей или подсоединения блока питания переменного тока или соединителя постоянного тока подождите несколько секунд, прежде чем включать фотокамеру.	—
Подача питания Батареи слишком быстро разряжаются.	Холодные батареи.	Прогрейте батареи, поместив их в карман или другое теплое место, затем заново вставьте их в фотокамеру непосредственно перед съемкой.	iv
	Загрязнены контакты батареи.	Удалите загрязнение с контактов батареи мягкой сухой тканью.	—
	<b>ВКЛ</b> выбрано для <b>РЕЖИМ АНТИБЛИК</b> .	Выберите <b>ОТКЛ</b> , чтобы уменьшить расход заряда батареи.	6
	Фотокамера в режиме <b>SRAUTO</b> .	Выберите другой режим съемки.	22
	Батареи новые, не использовались в течение длительного времени или были заряжены без предварительной полной разрядки (только для никель-металлогидридных аккумуляторных батарей).	Разрядите никель-металлогидридные батареи, используя опцию <b>РАЗРЯДКА</b> , и зарядите их зарядным устройством для батарей (продается отдельно). Если батареи не способны удерживать заряд после многократной разрядки и подзарядки, то они достигли конца срока службы, и их необходимо заменить.	104
	<b>СЛЕДЯЩИЙ</b> выбрана для <b>РЕЖИМ AF</b> .	Выберите другую опцию фокусировки.	82
Фотокамера неожиданно отключается.	Батареи полностью разряжены.	Вставьте новые или полностью заряженные запасные батареи.	9
	Отсоединен адаптер переменного тока или соединитель постоянного тока.	Проверьте, чтобы адаптер переменного тока и соединитель постоянного тока были подсоединены правильно.	—

## Меню и сообщения на дисплее

Проблема	Возможная причина	Устранение	Страница
Меню и сообщения не на русском языке.	Русский не выбран для опции  言語/LANG. в меню настройки параметров.	Выберите <b>РУССКИЙ</b> .	15, 97

## Съемка

Проблема	Возможная причина	Устранение	Страница		
Фотографирование	Фотокамера не снимает, когда нажимается кнопка затвора.	Полностью заполнена память.	Вставьте новую карту памяти или удалите фотографии.	11, 60	
		Память не отформатирована.	Отформатируйте карту памяти.	101	
		Загрязнены контакты карты памяти.	Удалите загрязнение с контактов мягкой сухой тканью.	—	
		Карта памяти повреждена.	Вставьте новую карту памяти.	11	
		Батареи полностью разряжены.	Вставьте новые или полностью заряженные запасные батареи.	9	
		Фотокамера автоматически отключилась.	Включите фотокамеру.	14	
Фокус	Дисплей потемнел после съемки.	Сработала вспышка.	Дисплей может темнеть, пока заряжается вспышка. Подождите, пока вспышка зарядится.	40	
		Фотокамера не фокусируется.	Объект находится слишком близко к объективу.	Выберите режим макросъемки.	39
			Объект находится слишком далеко от объектива.	Отмените режим макросъемки.	
	Объект плохо подходит для автоматической фокусировки.	Воспользуйтесь блокировкой фокуса.	37		
3D-изображение	3D-изображения выглядят не так, как ожидалось.	—	Используйте штатив или измените расстояние, на которое перемещается фотокамера между первым и вторым кадрами.	26	

	Проблема	Возможная причина	Устранение	Страница
Интеллектуальная функция определения лица	Интеллектуальная функция определения лица недоступна.	Интеллектуальная функция определения лица недоступна в текущем режиме съемки.	Выберите другой режим съемки.	22
	Не обнаруживается лицо.	Лицо человека закрыто солнцезащитными очками, головным убором, длинными волосами или другими предметами.	Уберите препятствия.	35
		Лицо занимает лишь незначительную область кадра.	Измените композицию так, чтобы лицо объекта занимало большую область кадра.	
		У фотографируемого человека голова наклонена или находится горизонтально.	Попросите его держать голову прямо.	
		Фотокамера наклонена.	Держите фотокамеру прямо.	18
		Лицо человека плохо освещено.	Производите съемку при ярком освещении.	—
Выбран не тот объект.	Выбранный объект находится ближе к центру кадра, чем главный объект.	Заново скомпонуйте кадр или выключите функцию обнаружения лица и снимите кадр, используя блокировку фокуса.	37, 76	
Съемка с близкого расстояния	Режим макросъемки недоступен.	Режим макросъемки недоступен в текущем режиме съемки.	Выберите другой режим съемки.	22, 39
Вспышка	Вспышка не срабатывает.	Опущена вспышка.	Откройте вспышку.	40
		Вспышка заряжается.	Подождите, пока вспышка зарядится.	40
		Вспышка недоступна в текущем режиме съемки.	Выберите другой режим съемки.	22
		Батареи полностью разряжены.	Вставьте новые или полностью заряженные запасные батареи.	9
		Фотокамера в режиме супер макросъемки или непрерывной съемки.	Выключите режим супер макросъемки или непрерывной съемки.	39, 48
	Режим работы со вспышкой недоступен.	Нужный режим работы со вспышкой недоступен в текущем режиме съемки.	Выберите другой режим съемки.	22
Вспышка не полностью освещает объект.	Объект находится за пределом радиуса действия вспышки.	Поместите объект в пределах радиуса действия вспышки.	123	
	Закрыто окно вспышки.	Держите фотокамеру правильно.	18	
	Выбрана короткая выдержка.	Выберите более длинную выдержку.	32, 33	

	Проблема	Возможная причина	Устранение	Страница
Проблемные фотографии	Фотографии размыты.	Загрязнен объектив.	Протрите объектив.	108
		Закрыт объектив.	Уберите лишние предметы, закрывающие объектив.	18
		Во время съемки появляется значок <b>!AF</b> , а рамка фокусировки отображается красным.	Проверьте фокус перед съемкой.	116
		На дисплее показывается <b>!B</b> во время съемки.	Используйте вспышку или штатив.	40
	Фотографии в крапинку.	Высокая температура воздуха или плохо освещен предмет.	Это нормальное явление, не означающее неисправности.	—
		Фотокамера использовалась продолжительное время при высоких температурах или появилось предупреждение о температуре	Выключите фотокамеру и подождите, пока она остынет.	—
	На фотографиях появляются вертикальные линии.	Фотокамера длительное время использовалась при высокой температуре.	Выключите фотокамеру и подождите, пока она остынет.	—

## Показ кадров

	Проблема	Возможная причина	Устранение	Страница
Фотографии	Зернистые фотографии.	Фотографии были сделаны фотокамерами других марок или моделей.	—	—
	Увеличение во время показа кадров недоступно.	Изменен размер фотографии, или она обрезана до размера <b>640 / 620</b> или сделана фотокамерой другой марки или модели.	—	53
Аудио	Нет звука при воспроизведении голосовых меток и видеофрагментов.	Фотокамера в бесшумном режиме.	Выключите бесшумный режим.	19
		Слишком низкая громкость воспроизведения.	Отрегулируйте уровень громкости воспроизведения.	103
		Был закрыт микрофон.	Держите фотокамеру правильно во время записи.	61, 94
		Закрыт динамик.	Держите фотокамеру правильно во время воспроизведения.	63, 95
Удаление	Выбранные фотографии не удаляются.	Некоторые фотографии, которые вы хотите удалить, защищены.	Снимите защиту, используя то устройство, с помощью которого эта защита была установлена.	90
Номер кадра	Нумерация кадров неожиданно сбрасывается.	Была открыта крышка отсека батареи при включенной фотокамере.	Перед тем как открыть крышку отсека батареи, выключите фотокамеру.	14

## Подключения





	Проблема	Возможная причина	Устранение	Страница
Телевизор	Монитор не работает.	Фотокамера подключена к телевизору.	Просмотрите фотографии на телевизоре.	64
	Нет изображения или звука.	Фотокамера неправильно подсоединена.	Подсоедините фотокамеру правильно.	64
		Вход на телевизоре переключен на "TV".	Правильно установите вход ТВ.	—
		Слишком низкий уровень громкости телевизора.	Отрегулируйте уровень громкости.	—
Компьютер	Компьютер не распознает фотокамеру.	Фотокамера неправильно подсоединена.	Подсоедините фотокамеру правильно.	73
PictBridge	Фотографии не печатаются.	Фотокамера неправильно подсоединена.	Подсоедините фотокамеру правильно.	65
		Выключен принтер.	Включите принтер.	—
	Печатается только один экземпляр. Не печатается дата.	Принтер не совместим с PictBridge.	—	—

## Разное













Проблема	Возможная причина	Устранение	Страница
Ничего не происходит, когда нажимается кнопка затвора.	Временная неисправность фотокамеры.	Выньте и снова вставьте батареи или отсоедините и снова подсоедините блок питания переменного тока или соединитель постоянного тока.	9
	Батареи полностью разряжены.	Вставьте новые или полностью заряженные запасные батареи.	9
Фотокамера не работает как следует.	Временная неисправность фотокамеры.	Выньте и снова вставьте батареи или отсоедините и снова подсоедините блок питания переменного тока или соединитель постоянного тока. Обратитесь к своему торговому представителю FUJIFILM в случае, если проблема не устраняется.	9
Необходимо воспользоваться блоком питания переменного тока и соединителем постоянного тока за границей.	Проверьте маркировку блока питания переменного тока.	Адаптер переменного тока может использоваться в электросетях напряжением 100–240 В и частотой 50/60 Гц. Однако в зависимости от регионов розетки электросети различаются. Проконсультируйтесь со своим туристическим агентом для получения информации о переходниках для разных розеток.	—
Неожиданно изменилась цветопередачи или содержимое экрана.	<b>ВКЛ</b> выбрано для <b>РЕЖИМ АНТИБЛИК</b> .	Выберите установку <b>ОТКЛ</b> для опции <b>РЕЖИМ АНТИБЛИК</b> .	6
Дата и время, добавленные <b>DATE</b> <b>ОТМЕТКА ДАТЫ</b> , не корректны.	Время камеры не установлено.	Сбросить установленные дату и время.	15
Дата и время добавлены на фотографию.	<b>☑</b> + <b>☉</b> или <b>☑</b> выбраны для опции <b>DATE</b> <b>ОТМЕТКА ДАТЫ</b> .	Установленную дату и время нельзя удалить с изображения. Чтобы сделать снимок без даты и времени, выберите <b>ОТКЛ</b> для <b>DATE</b> <b>ОТМЕТКА ДАТЫ</b> .	105



# Предупреждающие сообщения и окна

На дисплее отображаются следующие предупреждения:

Предупреждение	Описание	Устранение
 (красный)	Низкий заряд батарей.	Вставьте новые или полностью заряженные запасные батареи.
 (мигающий красный)	Батареи полностью разряжены.	
	Большая выдержка. Фотография может получиться размытой.	Используйте вспышку или установите фотокамеру на штатив.
<b>! AF</b> (показывается красным с красной рамкой фокусировки)	Фотокамера не фокусируется.	<ul style="list-style-type: none"><li>• Воспользуйтесь блокировкой фокуса для фокусирования на другом объекте, находящемся на таком же расстоянии, и поменяйте композицию фотографии (☐ 37).</li><li>• Используйте режим макросъемки для фокусировки с близкого расстояния.</li></ul>
Диафрагма или выдержка показаны красным	Объект слишком яркий или слишком темный. Фотография будет переэкспонированной или недоэкспонированной.	Если объект темный, воспользуйтесь вспышкой.
<b>ОБНАРУЖЕНО МИГАНИЕ</b>	Объект или объекты возможно моргнули.	Сделайте снимок еще раз, если считаете нужным.
<b>ОШИБКА ФОКУСИРОВКИ</b>	Неисправность фотокамеры.	Выключите фотокамеру и снова включите, стараясь не касаться объектива. Обратитесь к своему торговому представителю FUJIFILM в случае, если сообщение показывается снова.
<b>ОШИБКА УПР. ОБЪЕКТИВОМ</b>		
	<b>ВКЛЮЧИТЕ КАМЕРУ, СНИМИТЕ КРЫШ. ОБЪЕКТ. ИЛИ ПОМЕХУ И ВКЛЮЧИТЕ КАМЕРУ</b>	
	Фотокамера длительное время использовалась при высокой температуре. Если не будет выполнено никаких действий, фотокамера выключится автоматически.	Выключите фотокамеру и подождите, пока она остынет.

Предупреждение	Описание	Устранение
КАРТА НЕ ОПРЕДЕЛЕНА	Карта памяти не отформатированы, или карта памяти отформатирована на компьютере или другом устройстве.	Отформатируйте карту памяти, используя опцию <b>ФОРМАТ-ВАТЬ</b> в меню настройки параметров фотокамеры (☰ 101).
	Загрязнены контакты карты памяти.	Удалите загрязнение с контактов мягкой сухой тканью. Если сообщение появляется снова, отформатируйте карту памяти (☰ 101). Если сообщение появляется снова, замените карту памяти.
	Неисправность фотокамеры.	Свяжитесь с торговым представителем FUJIFILM.
КАРТА ЗАЩИЩЕНА	Карта памяти заблокирована.	Снимите блокировку карты памяти (☰ 11).
ЗАНЯТ	Карта памяти неправильно отформатирована.	Воспользуйтесь фотокамерой для форматирования карты памяти (☰ 101).
ОШИБКА КАРТЫ	Карта памяти не отформатирована для использования в фотокамере.	Отформатируйте карту памяти (☰ 101).
	Загрязнены контакты карты памяти или карта памяти повреждена.	Удалите загрязнение с контактов мягкой сухой тканью. Если сообщение появляется снова, отформатируйте карту памяти (☰ 101). Если сообщение появляется снова, замените карту памяти.
	Несовместимая карта памяти.	Используйте совместимую карту памяти.
	Неисправность фотокамеры.	Свяжитесь с торговым представителем FUJIFILM.
 ПАМЯТЬ ЗАПОЛНЕНА	Заполнена карта памяти; нельзя записывать фотографии.	Вставьте новую карту памяти с большим объемом памяти или удалите фотографии.
ОШИБКА ЗАПИСИ	Ошибка карты памяти или ошибка соединения.	Вставьте карту памяти заново или выключите и снова включите фотокамеру. Обратитесь к своему торговому представителю FUJIFILM в случае, если сообщение показывается снова.
	Оставшейся памяти недостаточно для записи дополнительных фотографий.	Вставьте новую карту памяти с большим объемом памяти или удалите фотографии.
	Карта памяти не отформатирована.	Отформатируйте карту памяти (☰ 101).

Предупреждение	Описание	Устранение
ОШИБКА ЧТЕНИЯ	Файл поврежден или создан не с помощью этой фотокамеры.	Файл не открывается.
	Загрязнены контакты карты памяти.	Удалите загрязнение с контактов мягкой сухой тканью. Если сообщение появляется снова, отформатируйте карту памяти (☒ 101). Если сообщение появляется снова, замените карту памяти.
	Неисправность фотокамеры.	Свяжитесь с торговым представителем FUJIFILM.
НОМЕРА КАДРОВ ИЗРАСХОД.	В фотокамере закончились номера кадров (текущий номер кадра 999-9999).	Отформатируйте карту памяти и выберите <b>ЗАМЕНА</b> для опции  <b>НОМЕР КАДРА</b> в меню  <b>ПАРАМЕТРЫ</b> . Сделайте фотографию, чтобы сбросить нумерацию кадров на 100-0001, затем вернитесь в меню  <b>НОМЕР КАДРА</b> и выберите <b>ЗАМ</b> .
СЛИШКОМ МНОГО КАДРОВ	Была произведена попытка поиска более 5000 изображений.	Может быть установлено максимальное количество изображений для поиска в размере 5000.
КАДР ЗАЩИЩЕН	Была сделана попытка удалить защищенную фотографию или добавить к ней голосовую метку.	Снимите защиту прежде, чем удалить фотографию или добавить к ней голосовую метку.
 ОШИБКА	Файл голосовой метки поврежден.	Файл голосовой метки не может быть воспроизведен.
	Неисправность фотокамеры.	Свяжитесь с торговым представителем FUJIFILM.
 МАСШТАБИРОВАНИЕ НЕВОЗМОЖНО	Была сделана попытка обрезать фотографию  .	Эти фотографии обрезать нельзя.
МАСШТАБИРОВАНИЕ НЕВОЗМОЖНО	Выбранная для обрезки фотография повреждена или создана не с помощью этой фотокамеры.	
 НЕВОЗМОЖНО ВЫПОЛНИТЬ	Была сделана попытка изменить размер фотографии  .	Размер фотографий  и  изменить нельзя.
 НЕВОЗМОЖНО ВЫПОЛНИТЬ	Была сделана попытка изменить размер фотографии  .	

Предупреждение	Описание	Устранение
ОШИБКА ФАЙЛА DPOF	Задание печати DPOF на текущей карте памяти содержит более 999 изображений.	Максимальное количество снимков для задания печати DPOF может составлять 999 снимков на карту памяти.
DPOF НЕ МОЖЕТ БЫТЬ ВЫБРАН	Фотография не может быть отпечатана с использованием DPOF.	—
 DPOF НЕ МОЖЕТ БЫТЬ ВЫБРАН	Видеофрагменты нельзя отпечатать с использованием DPOF.	—
ПОВОРОТ НЕВОЗМОЖЕН	Фотография защищена.	Снимите защиту перед поворотом фотографий.
 ПОВОРОТ НЕВОЗМОЖЕН	Видеофрагменты повернуть нельзя.	—
НАЖМИТЕ И УДЕРЖИВАЙТЕ КНОПКУ DISP, ЧТОБЫ ОТКЛЮЧИТЬ БЕСШУМ. РЕЖИМ	Была предпринята попытка отрегулировать громкость фотокамеры в бесшумном режиме.	Выйдите из бесшумного режима, прежде чем регулировать громкость.
ОШИБКА СВЯЗИ	Произошла ошибка связи во время печати или копирования фотографий на компьютер или другое устройство.	Проверьте, включено ли устройство и подсоединен ли кабель USB.
ОШИБКА ПРИНТЕРА	В принтере кончилась бумага или чернила, или произошла другая ошибка принтера.	Проверьте принтер (смотрите руководство по эксплуатации принтера для получения подробностей). Чтобы возобновить печать, выключите принтер и включите его снова.
ОШИБКА ПРИНТЕРА ПРОДОЛЖИТЬ?		Проверьте принтер (смотрите руководство по эксплуатации принтера для получения подробностей). Если принтер не возобновляет работу автоматически, нажмите <b>MENU/OK</b> .
ПЕЧАТЬ НЕВОЗМОЖНА	Была сделана попытка печати видеофрагмента, фотографии, которая не была создана этой фотокамерой, или фотографии, формат которой не поддерживается принтером.	Видеофрагменты и некоторые фотографии, созданные на других устройствах, печататься не могут. Если фотография была сделана на этой фотокамере, посмотрите руководство по эксплуатации принтера, чтобы узнать, поддерживает ли принтер форматы JFIF-JPEG или Exif-JPEG. Если принтер их не поддерживает, то печать фотографий невозможна.

## Объем карты памяти

Приведенная ниже таблица показывает время записи или количество фотографий, доступных с разным качеством изображения. Все значения приблизительные; размеры файлов зависят от записываемых сцен, поэтому количество сохраненных файлов будет сильно различаться. Количество кадров или оставшееся время записи могут уменьшаться неравномерно.









Средний		4 ГБ		8 ГБ	
		FINE	NORMAL	FINE	NORMAL
Фотографии	<b>L</b> 4:3	480	960	980	1930
	<b>L</b> 3:2	540	1070	1100	2160
	<b>L</b> 16:9	640	1270	1300	2550
	<b>M</b> 4:3	950	1860	1920	3740
	<b>M</b> 16:9	1260	2430	2530	4880
	<b>S</b> 4:3	1870	3530	3750	7090
	<b>S</b> 16:9	3400	6160	6840	12370
	Видеофильмы	<b>HD</b> 1920 × 1080 <sup>1</sup>	28 min.		56 min.
<b>HD</b> 1280 × 720 <sup>1</sup>		28 min.		56 min.	
<b>640i</b> <sup>2</sup>		109 min.		219 min.	

1 Используйте карту не ниже **CLASS 4**. Отдельные видеофрагменты не могут быть длиннее 29 минут.

2 Используйте карту не ниже **CLASS 4**.

# Технические характеристики

Система	
Модель	Цифровая камера Серия FinePix S8500/S8400/S8300/S8200
Эффективных пикселей	16,2 миллионов
Матрица	1/2,3-дюйм., квадратно-пиксельный ПЗС (CMOS) дисплей с фильтром основных цветов
Хранение данных	SD/SDHC/SDXC Карта памяти
Файловая система	Совместима с системой Design Rule for Camera File System (DCF), Exif 2.3 и форматом Digital Print Order Format (DPOF)
Формат файлов	<ul style="list-style-type: none"><li>• <b>Фотоснимки:</b> Exif 2.3 JPEG (сжатый) • Звук: WAV/линейная импульсно-кодовая модуляция/стереозвук</li><li>• <b>Видео:</b> MOV (H.264) • Звук: линейная импульсно-кодовая модуляция/стереозвук</li><li>• <b>Фотоснимки (3D):</b> MPO</li></ul>
Размер изображения (в пикселях)	<ul style="list-style-type: none"><li>• <b>L 4:3:</b> 4608 × 3456</li><li>• <b>L 3:2:</b> 4608 × 3072</li><li>• <b>L 16:9:</b> 4608 × 2592</li><li>• <b>L 1:1:</b> 3456 × 3456</li><li>• <b>M 4:3:</b> 3264 × 2448</li><li>• <b>M 16:9:</b> 3264 × 1840</li><li>• <b>S 4:3:</b> 2304 × 1728</li><li>• <b>S 16:9:</b> 1920 × 1080</li><li>• <b>ДВИЖ. ПАНОРАМА Вид:</b> 1632 × 11520 (верт.)/11520 × 1088 (гориз.)</li><li>• <b>ДВИЖ. ПАНОРАМА Вид:</b> 1632 × 5760 (верт.)/5760 × 1088 (гориз.)</li><li>• <b>ДВИЖ. ПАНОРАМА Вид:</b> 1632 × 3840 (верт.)/3840 × 1088 (гориз.)</li></ul>
Объектив	<b>Серия S8500</b> Fujinon 46 × с оптическим увеличением, F/2,9 (широкий угол)–6,5 (телефото) f=4,3 мм–198,0 мм (эквивалент формату 35-мм: 24 мм–1104 мм)
Фокусное расстояние	<b>Серия S8400</b> Fujinon 44 × с оптическим увеличением, F/2,9 (широкий угол)–6,5 (телефото) f=4,3 мм–189,4 мм (эквивалент формату 35-мм: 24 мм–1056 мм)
	<b>Серия S8300</b> Fujinon 42 × с оптическим увеличением, F/2,9 (широкий угол)–6,5 (телефото) f=4,3 мм–180,8 мм (эквивалент формату 35-мм: 24 мм–1008 мм)
	<b>Серия S8200</b> Fujinon 40 × с оптическим увеличением, F/2,9 (широкий угол)–6,5 (телефото) f=4,3 мм–172,2 мм (эквивалент формату 35-мм: 24 мм–960 мм)

<b>Система</b>	
<b>Цифровой зум</b>	• <b>Умный цифровой зум:</b> примерно 2,0× (серия <b>58500</b> : до 92× / серия <b>58400</b> : до 88× / серия <b>58300</b> : до 84× / серия <b>58200</b> : до 80 с оптическим увеличением)
<b>Диафрагма</b>	F2,9/F8,4* (широкий угол), F6,5/F7,6/F18,7* (телефото), *с фильтром нейтральной плотности (ND)
<b>Диапазон фокусировки (расстояние от передней линзы объектива)</b>	Примерно 45 см – бесконечности (широкоугольная); около 3,5 м – бесконечность (телефото) • <b>Макросъемка:</b> Примерно 7 см – 3,0 м (широкоугольная); серия <b>58500</b> : около 3,2 м – бесконечность / серия <b>58400</b> : около 3,1 м – бесконечность / серия <b>58300</b> : около 3,0 м – бесконечность / серия <b>58200</b> : около 2,8 м – бесконечность / (телефото) • <b>Супер макросъемка:</b> около 1 см – 100 см (широкий угол)
<b>Чувствительность</b>	Стандартная выходная чувствительность соответствует ISO 100, 200, 400, 800, 1600, 3200, 6400, 12800 (размер изображения); <b>АВТО (400)</b> , <b>АВТО (800)</b> , <b>АВТО (1600)</b> , <b>АВТО (3200)</b>
<b>Измерение экспозиции</b>	256-сегментов сквозного измерения через объектив (ТТЛ); МУЛЬТИ, ТОЧЕЧНЫЙ, СРЕДНЕВЗВЕШ.
<b>Контроль экспозиции</b>	Программная АЕ, с приоритетом выдержки, с приоритетом диафрагмы и ручная экспозиция
<b>Коррекция экспозиции</b>	-2 EV – +2 EV с интервалами по 1/3 EV (режимы <b>P</b> , <b>S</b> и <b>A</b> )
<b>Стабилизация изображения</b>	Оптическая стабилизация, сдвиг объектива
<b>Обнаружение мигания</b>	Имеется
<b>Выдержка (комбинированный механический и электронный затвор)</b>	• <b>P, S, A, M:</b> 8 с – 1/1700 с • <b>C:</b> 1/8 с – 1/1700 с • <b>☀:</b> 3 с – 1/1500 с •  : 8 с – 1/2 с • <b>Другие режимы:</b> 1/4 с – 1/1700 с
<b>Непрерывная съемка</b>	•  : до 3 к/с; макс. 10 кадра •  : до 5 к/с; макс. 10 кадра •  : до 10 к/с; макс. 10 кадра •  : до 3 к/с; макс. 10 кадра •  : до 1,2 к/с; макс. 3 кадра •  : до 60 к/с; макс. 60 кадра ; размер изображения 1280 × 960 •  : до 120 к/с; макс. 60 кадра ; размер изображения 640 × 480

<b>Система</b>	
<b>Брекетинг</b>	$\pm 1/3$ EV, $\pm 2/3$ EV, $\pm 1$ EV
<b>Фокус</b>	<ul style="list-style-type: none"> <li>• <b>Режим:</b> ЦЕНТРАЛЬНЫЙ/МУЛЬТИ/ПО КАДРУ/СЛЕДЯЩИЙ/СЛЕЖЕНИЕ</li> <li>• <b>Система автофокуса:</b> TTL AF с обнаружением контраста</li> </ul>
<b>Баланс белого</b>	Автоматическое обнаружение сцены; шесть режимов, программируемых вручную, для прямого солнечного света, тени, флуоресцентных ламп дневного света, ламп теплого флуоресцентного света, ламп холодного флуоресцентного света и света ламп накаливания; пользовательский баланс белого
<b>Таймер</b>	Откл, 2 сек, 10 сек
<b>Вспышка</b>	Ручное поднятие вспышки с управлением авто вспышки ПЗС-измерением (с использованием тестирующих предвспышек); эффективный диапазон при установке чувствительности в режиме <b>ЧУВСТВ-ТЬ ISO АВТО</b> приблиз. 40 см–7,0 м (широкий угол) или 2,5 м–3,6 м (телефото); эффективный диапазон в режиме макросъемки приблиз. 30 см–3,0 м (широкий угол) или 2,0 м–3,0 м (телефото)
<b>Режимы работы со вспышкой</b>	Автоматический, принудительная вспышка, выкл., медленная синхронизация (функция удаления эффекта красных глаз выкл.); автоматический с удалением эффекта красных глаз, принудительная вспышка с удалением эффекта красных глаз, выкл., медленная синхронизация с удалением эффекта красных глаз (функция удаления эффекта красных глаз вкл.)
<b>Электронный видоискатель (EVF)</b>	0,2-дюйм., 200К-точечный цветной ЖК видоискатель
<b>Покрытие кадра</b>	Примерно 97 % (съемка), 100 % (просмотр)
<b>Дисплей</b>	3,0-дюйм., 460К-точечный цветной ЖК-дисплей
<b>Покрытие кадра</b>	Примерно 97 % (съемка), 100 % (просмотр)
<b>Видеофрагменты</b>	<ul style="list-style-type: none"> <li>• <b>HD 1920 × 1080:</b> 1080i, 60 к/с</li> <li>• <b>HD 1280 × 720:</b> 720p, 30 к/с</li> <li>• <b>640:</b> 640 × 480 (VGA), 30 к/с</li> <li>• <b>HS 640 × 480:</b> 120 к/с</li> <li>• <b>HS 320 × 240:</b> 240 к/с</li> <li>• <b>HS 320 × 120:</b> 480 к/с</li> </ul>

**Входы/выходы****HDMI выход**

Мини разъем HDMI

**Цифровой вход/выход**

Высокоскоростной порт USB 2.0

**Питание/прочее****Источники питания**

- Щелочные батареи AA (x4)
- Литиевые батареи AA (x4; от стороннего поставщика)
- Никель-металлогидридные аккумуляторные батареи AA (x4; от стороннего поставщика)
- Блок питания переменного тока AC-5VX и соединитель постоянного тока CP-04 (продаются отдельно)

**Время работы батареи (приблиз. количество кадров, сделанных с новыми или полностью заряженными батареями)**

Тип батареи	Приблиз. количество кадров
Щелочная (батареи этого типа идут в комплекте с фотокамерой)	300
Литиевая	700
Никель-металлогидридная	500

Стандарт CIPA, измерения сделаны в режиме  (авто) с использованием батарей, которые идут в комплекте с фотокамерой (только щелочные батареи), и карты памяти SD.

**Примечание:** количество снятых кадров может варьироваться в зависимости от уровня заряда батареи и будет уменьшаться при понижении температуры.



### **Стандарты цветного телевидения**

NTSC (National Television System Committee) стандарт цветного телевидения, принятый, в основном, в США, Канаде и Японии. PAL (Phase Alternation by Line) стандарт цветного телевидения, принятый, в основном, в странах Европы и Китае.

### **Примечания**

- Технические характеристики устройства могут изменяться без уведомления. FUJIFILM не несет ответственность за повреждения, вызванные ошибками в данном руководстве.
- Несмотря на то, что дисплей изготовлен с использованием высокоточных технологий, на нем могут появляться небольшие яркие точки и ненормальные цвета (особенно возле текста). Это нормальное явление для этого типа дисплеев, не означающее неисправность; это не влияет на записываемые фотокамерой фотографии.
- В цифровых фотокамерах могут возникнуть неисправности, если они подвергаются воздействию радио помех (например, электрических полей, статического электричества или помех в линиях передач).
- Из-за типа используемого объектива на периферии изображений могут возникать некоторые искажения. Это нормальное явление.







# FUJIFILM

---

## **FUJIFILM Corporation**

7-3, AKASAKA 9-CHOME, MINATO-KU, TOKYO 107-0052, JAPAN

[http://www.fujifilm.com/products/digital\\_cameras/index.html](http://www.fujifilm.com/products/digital_cameras/index.html)

По вопросам технической поддержки и ремонту изделия обращаться к региональному дистрибьютеру (см. Список расположения центров в странах)





