

 **FUJIFILM**

**digital**  
Tools for the Imagination.

**xD**  
xD-Picture Card™

**Exif Print**

**PictBridge**



ЦИФРОВАЯ ФОТОКАМЕРА

***FinePix S9000***

ЦИФРОВАЯ ФОТОКАМЕРА

***FinePix S9500***

**1** Подготовка

**2** Использование  
камеры

**3** Дополнительные  
функции

**4** Настройка  
параметров

**5** Установка  
программ

**6** Подключение  
камеры

## ИНСТРУКЦИЯ ПО ЭКСПЛУАТАЦИИ

Эта инструкция по эксплуатации описывает правильное использование цифровой камеры FUJIFILM FinePix S9000/FinePix S9500. Пожалуйста, внимательно следуйте указаниям этой инструкции.

BL00472-200(1) **E**

# Предупреждение

---

Чтобы предотвратить возникновение огня или получение удара электрическим током, не подвергайте камеру воздействию дождя или влаги.

## **Для пользователей в США** *Протестировано в соответствии со стандартами FCC для ДОМАШНЕГО ИЛИ ОФИСНОГО ИСПОЛЬЗОВАНИЯ*

### **Заявление FCC** **(Федеральная комиссия по связи)**

Это устройство соответствует требованиям части 15 Правил FCC. Эксплуатация этого устройства соответствует следующим двум требованиям: (1) Это устройство не может вызывать интерференцию волн, и (2) это устройство должно реагировать на любую интерференцию, включая интерференцию, которая может вызвать выполнение нежелательной операции.

### **ПРЕДУПРЕЖДЕНИЕ**

Это устройство было протестировано и найдено соответствующим требованиям, предъявляемым к цифровым устройствам класса B (Class B), в соответствии с частью 15 Правил FCC. Эти требования обеспечивают допустимую защиту от интерференции волн при постоянной установке. Это устройство генерирует, использует и может излучать радиочастотную энергию и, если устройство будет установлено неправильно и будет неправильно эксплуатироваться, может возникнуть интерференция волн, препятствующая радиосвязи. Однако, нет гарантии отсутствия интерференции волн при установке в определенных условиях. Если это устройство создает интерференцию волн для приема радио- или телепрограмм, что может быть обнаружено выключением и включением устройства, пользователь устройства

может попытаться устранить интерференцию одним из следующих способов:

- Изменив направление или положение приемной антенны.
- Увеличив расстояние между Вашим устройством и приемником.
- Подключив это устройство к другой сетевой розетке (отличной от розетки, к которой подключен приемник).
- Проконсультировавшись с дилером или опытным специалистом/радиотехником.

Любые изменения или модификации, не описанные в этой инструкции, могут привести к нарушению права пользователя на эксплуатацию этого устройства.

### **Замечание:**

Для того, чтобы устройство соответствовало части 15 Правил FCC, устройство должно использоваться с рекомендованным компанией Fujifilm AV-кабелем с ферритовым сердечником, кабелем USB и кабелем подачи питания.

## **Для пользователей в Канаде**

### **ПРЕДУПРЕЖДЕНИЕ**

Эта цифровая камера класса B (Class B) соответствует требованиям канадского стандарта ICES-003.

**Перед использованием камеры, пожалуйста, прочтите «Меры безопасности», описанные в конце этой инструкции, и убедитесь в том, что Вы поняли эти меры безопасности.**

# Декларация ЕС о соответствии

---

Мы  
Название : Fuji Photo Film (Europe) G.m.b.H.  
Адрес : Heesenstrasse 31  
40549 Dusseldorf, Germany

декларируем, что устройство  
Название устройства : ЦИФРОВАЯ КАМЕРА FUJIFILM FinePix S9000/FinePix S9500  
Название производителя : Fuji Photo Film Co., Ltd.  
Адрес производителя : 26-30, Nishiazabu 2-chome, Minato-ku,  
Tokyo 106-8620, Japan

соответствует следующим Стандартам  
Безопасность: EN60065  
Электромагнитная совместимость: EN55022 : 1998 Класс В  
EN55024 : 1998  
EN61000-3-2 : 1995 + A1:1998 + A2:1998

с соблюдением требований директив по электромагнитной совместимости (89/336/ЕЕС, 92/31/ЕЕС и 93/68/ЕЕС) и директивы по пониженному напряжению питания (73/23/ЕЕС).



Дюссельдорф, Германия

1 августа 2005

---

Место

Дата

Подпись/Управляющий директор

# Содержание

Предупреждение .....	2	Основные части камеры .....	9
Декларация ЕС о соответствии .....	3	Пример экрана текстового дисплея .....	10
Вступление .....	7	Режим фотосъемки .....	10
Принадлежности .....	8	Режим воспроизведения .....	10

## 1 Подготовка

КРЕПЛЕНИЕ РЕМНЯ, КРЫШКИ И БЛЕНДЫ ОБЪЕКТИВА .....	11
Установка крышки объектива .....	11
Крепление бленды объектива .....	12
УСТАНОВКА БАТАРЕЙ ПИТАНИЯ .....	13
Совместимые батареи питания .....	13
УСТАНОВКА КАРТЫ ПАМЯТИ .....	14
Проверка заряда батарей питания .....	15
ВКЛЮЧЕНИЕ И ВЫКЛЮЧЕНИЕ/УСТАНОВКА ДАТЫ И ВРЕМЕНИ .....	16
КОРРЕКТИРОВКА ДАТЫ И ВРЕМЕНИ/ИЗМЕНЕНИЕ ФОРМАТА ДАТЫ .....	17
ВЫБОР ЯЗЫКА .....	19

## 2 Эксплуатация камеры

ОСНОВНЫЕ ФУНКЦИИ .....	20
<b>РЕЖИМ ФОТОСЪЕМКИ</b>	
СЪЕМКА ФОТОГРАФИЙ (АВТОМАТИЧЕСКИЙ РЕЖИМ) .....	23
ИНДИКАТОРНАЯ ЛАМПОЧКА .....	26
ЛАМПОЧКА ПОДСВЕТКИ ДЛЯ АВТОМАТИЧЕСКОЙ ФОКУСИРОВКИ .....	26
КОЛИЧЕСТВО ДОСТУПНЫХ СНИМКОВ .....	27
Стандартное количество снимков, которые могут быть сохранены на карте памяти .....	27
ИСПОЛЬЗОВАНИЕ РЕЖИМА ФИКС-ФОКУСА/ФИКСАЦИИ ЭКСПОЗИЦИИ .....	28
ИСПОЛЬЗОВАНИЕ «ЗУМА» .....	29
ФУНКЦИЯ ПОМОЩИ ПРИ СЪЕМКЕ .....	30
<b>РЕЖИМ ВОСПРОИЗВЕДЕНИЯ</b>	
ПРОСМОТР ИЗОБРАЖЕНИЙ (ВОСПРОИЗВЕДЕНИЕ) .....	31
Воспроизведение одного кадра/Выбор изображений/Мультикадровое воспроизведение .....	31
Сортировка по дате .....	32
Воспроизведение с увеличением изображения .....	34
Масштаб увеличения .....	34
СТИРАНИЕ ИЗОБРАЖЕНИЙ (СТИРАНИЕ КАДРА) .....	35

## 3 Дополнительные функции

<b>ФУНКЦИИ ФОТОСЪЕМКИ</b>	
ФОКУСИРОВКА (РАССТОЯНИЕ СЪЕМКИ) .....	36
ЭКСПОЗИЦИЯ (СКОРОСТЬ ЗАТВОРА И ДИАФРАГМА) .....	37
СЪЕМКА ФОТОГРАФИЙ - ВЫБОР РЕЖИМОВ .....	38
ВЫБОР РЕЖИМА ФОТОСЪЕМКИ .....	40
АВТОМАТИЧЕСКИЙ РЕЖИМ .....	40
ТИП СЦЕНЫ .....	40
P ЗАПРОГРАММИРОВАННЫЙ АВТОМАТИЧЕСКИЙ РЕЖИМ .....	41
S АВТОМАТИЧЕСКИЙ РЕЖИМ С ПРИОРИТЕТОМ ЗАТВОРА .....	42
A АВТОМАТИЧЕСКИЙ РЕЖИМ С ПРИОРИТЕТОМ ДИАФРАГМЫ .....	43
M РУЧНОЙ РЕЖИМ .....	44
КОМПЕНСАЦИЯ ЭКСПОЗИЦИИ .....	45
AE-L ФИКСАЦИЯ ЭКСПОЗИЦИИ .....	46
ВЫБОР РЕЖИМА ИЗМЕРЕНИЯ ОСВЕЩЕННОСТИ .....	47
НЕПРЕРЫВНАЯ АВТОФОКУСИРОВКА .....	48
РУЧНАЯ ФОКУСИРОВКА .....	49

МАКРОСЪЕМКА .....	50
СЪЕМКА СО ВСПЫШКОЙ .....	51
Автоматическое срабатывание вспышки .....	52
Подавление эффекта красных глаз .....	52
Принудительное включение вспышки .....	52
Замедленная синхронная вспышка .....	52
Подавление эффекта красных глаз+замедленная синхровспышка .....	52
Принудительное отключение вспышки .....	53
НЕПРЕРЫВНАЯ СЪЕМКА .....	54
Непрерывная съемка первых 4 кадров .....	55
Автоматический брэкетинг .....	55
Непрерывная съемка 4 последних кадров .....	55
Длительная непрерывная фотосъемка .....	56
УВЕЛИЧЕНИЕ ЯРКОСТИ МОНИТОРА .....	57
ИНФОРМАЦИЯ О ФОТОГРАФИИ .....	58
<b>ФОТОРЕЖИМ ФОТОСЪЕМКА</b>	
КАЧЕСТВО ИЗОБРАЖЕНИЯ .....	59
Качество изображения в режиме фотосъемки .....	60
ЧУВСТВИТЕЛЬНОСТЬ .....	61
FinePix COLOR .....	62
<b>МЕНЮ ФОТОСЪЕМКИ</b>	
ИСПОЛЬЗОВАНИЕ МЕНЮ ФОТОСЪЕМКИ .....	63
МЕНЮ ФОТОСЪЕМКИ .....	65
СЪЕМКА ПО ВСТРОЕННОМУ ТАЙМЕРУ .....	65
БАЛАНС БЕЛОГО (ВЫБОР ИСТОЧНИКА ОСВЕЩЕНИЯ) .....	66
ВЫСОКОСКОРОСТНАЯ СЪЕМКА .....	67
РЕЖИМ АВТОМАТИЧЕСКОЙ ФОКУСИРОВКИ (AF-MODE) .....	68
РЕГУЛИРОВКА ЯРКОСТИ ВСПЫШКИ .....	69
ЧЕТКОСТЬ .....	69
НАСЫЩЕННОСТЬ .....	70
КОНТРАСТНОСТЬ .....	70
БРЭКЕТИНГ .....	70
МУЛЬТИЭКСПОЗИЦИЯ .....	71
ИСПОЛЬЗОВАНИЕ ВНЕШНЕЙ ВСПЫШКИ .....	72
<b>ФУНКЦИИ ВОСПРОИЗВЕДЕНИЯ</b>	
ИНФОРМАЦИЯ ВО ВРЕМЯ ВОСПРОИЗВЕДЕНИЯ .....	74
<b>МЕНЮ ВОСПРОИЗВЕДЕНИЯ</b>	
СТИРАНИЕ ОДНОГО/ВСЕХ КАДРОВ .....	75
ПОВОРОТ ИЗОБРАЖЕНИЯ .....	77
<b>ФОТОРЕЖИМ ВОСПРОИЗВЕДЕНИЕ</b>	
КАК ОПРЕДЕЛИТЬ ПАРАМЕТРЫ ПЕЧАТИ (DPOF) .....	78
УПРОЩЕННАЯ УСТАНОВКА ПАРАМЕТРОВ DPOF .....	79
<b>МЕНЮ ВОСПРОИЗВЕДЕНИЯ</b>	
ВЫБОР КАДРА ДЛЯ ПЕЧАТИ DPOF .....	81
СБРОС ВСЕХ ПАРАМЕТРОВ DPOF .....	83
ЗАЩИТА ИЗОБРАЖЕНИЙ: FRAME/SET ALL/RESET ALL .....	84
АВТОМАТИЧЕСКОЕ ВОСПРОИЗВЕДЕНИЕ .....	86
ЗАПИСЬ ГОЛОСОВЫХ ЗАГОЛОВКОВ .....	87
ВОСПРОИЗВЕДЕНИЕ ГОЛОСОВЫХ ЗАГОЛОВКОВ .....	89
Воспроизведение голосовых заголовков .....	89
Регулировка громкости голосовых заголовков .....	90
КАДРИРОВАНИЕ ИЗОБРАЖЕНИЯ .....	91
<b>РЕЖИМ ВИДЕОСЪЕМКИ</b>	
ВИДЕОСЪЕМКА .....	93
Время записи на карту памяти .....	94
<b>ФОТОРЕЖИМ ВИДЕОСЪЕМКА</b>	
КАЧЕСТВО ИЗОБРАЖЕНИЯ ВО ВРЕМЯ ВИДЕОСЪЕМКИ .....	95

# Содержание

---

<b>РЕЖИМ ВОСПРОИЗВЕДЕНИЯ</b>	
ВОСПРОИЗВЕДЕНИЕ ВИДЕОКЛИПОВ .....	96
Воспроизведение видеоклипов .....	96
Регулировка громкости звука при воспроизведении видеоклипов .....	97
<b>4 Настройка параметров</b>	
НАСТРОЙКА ПАРАМЕТРОВ .....	98
ИСПОЛЬЗОВАНИЕ ЭКРАНА НАСТРОЙКИ ПАРАМЕТРОВ .....	98
Опции меню настройки параметров SET-UP .....	100
ОТОБРАЖЕНИЕ ОТСНЯТЫХ ИЗОБРАЖЕНИЙ .....	101
ГРОМКОСТЬ ВО ВРЕМЯ ВОСПРОИЗВЕДЕНИЯ .....	102
ПАМЯТЬ НОМЕРА КАДРА (FRAME NO.) .....	102
ЯРКОСТЬ ЖК-МОНИТОРА .....	103
ФОРМАТ CCD-RAW .....	103
РЕЖИМ АВТОМАТИЧЕСКОГО ВЫКЛЮЧЕНИЯ .....	104
ФОРМАТИРОВАНИЕ (FORMAT) .....	104
TIME DIFFERENCE - УСТАНОВКА РАЗНИЦЫ ВО ВРЕМЕНИ .....	105
<b>5 Инсталляция программ</b>	
5.1 ИНСТАЛЛЯЦИЯ В ОС WINDOWS .....	107
5.2 ИНСТАЛЛЯЦИЯ В Mac OS X .....	109
<b>6 Просмотр изображений</b>	
6.1 ПОДКЛЮЧЕНИЕ КАМЕРЫ .....	112
6.1.1 Использование сетевого блока питания .....	112
6.1.2 Подключение к телевизору .....	112
6.2 ПОДКЛЮЧЕНИЕ КАМЕРЫ НАПРЯМУЮ К ПРИНТЕРУ - ФУНКЦИЯ PictBridge .....	113
6.2.1 Выбор снимков на камере для печати .....	113
6.2.2 Выбор изображений для печати, не используя параметры DPOF (печать одного кадра) .....	115
6.3 ПОДКЛЮЧЕНИЕ К КОМПЬЮТЕРУ .....	117
6.3.1 Подключение к компьютеру .....	117
6.3.2 Отключение камеры .....	120
6.4 ИСПОЛЬЗОВАНИЕ ПРОГРАММЫ FinePixViewer .....	121
6.4.1 Настройка программы FinePixViewer .....	121
6.4.2 Удаление программы .....	121

Опции наращивания системы .....	123	Процедура разряда перезаряжаемых	
Дополнительные принадлежности .....	124	Ni-MH-батарей питания .....	127
Правильное использование камеры .....	125	Замечания по картам памяти .....	110
Источник питания и батареи .....	125	Предупреждающие индикаторы .....	130
Используемые батареи питания .....	125	Возможные неисправности .....	132
Замечания по использованию батарей ....	125	Технические характеристики .....	134
Правильное использование		Описание терминов .....	137
Ni-MH-батарей размера AA .....	126	Меры безопасности .....	138
Сетевой блок питания .....	126		

# Вступление

## ■ Тестовые кадры перед съемкой

Перед съемкой важных мероприятий (например, свадеб и туристических поездок) всегда делайте тестовые снимки и просматривайте отснятое изображение для того, чтобы убедиться в нормальном функционировании фотокамеры.

- Fuji Photo Film Co., Ltd. не несет ответственности за любые потери (такие, как стоимость печати фотографий или потери фотографий), вызванные неисправностью данной камеры.

## ■ Замечания по защите авторского права

Изображения, записанные с помощью Вашей цифровой камеры, не могут быть использованы способами, нарушающими авторское право, без разрешения правообладателя, кроме случаев использования изображений в личных целях. Обратите внимание, что съемка в кинотеатрах, на развлекательных мероприятиях и выставках часто запрещена даже, если Вы хотите использовать снимки для себя. Копирование изображений или информации, защищенной авторским правом, с карт памяти (xD-Picture Card или CF/Microdrive) также может быть выполнено только с разрешения правообладателя.

## ■ Жидкие кристаллы

Если жидкокристаллический монитор поврежден, будьте особенно осторожны с жидкими кристаллами монитора. В случае возникновения одной из указанных ниже ситуаций немедленно выполните соответствующее действие.

- Если жидкие кристаллы попадут на кожу Протрите ту часть, на которую попали жидкие кристаллы, тканью, а затем тщательно промойте проточной водой и мылом.

- Если жидкие кристаллы попадут в глаза В течение 15 минут мойте глаза чистой водой, а затем обратитесь за медицинской помощью.

- Если жидкие кристаллы попали в горло Тщательно промойте горло водой. Выпейте большое количество воды и попробуйте вызвать рвоту. Затем обратитесь за медицинской помощью.

## ■ Замечания по электрической интерференции

Если камера используется в больницах или на самолетах, пожалуйста, помните о том, что эта камера может быть источником интерференции волн (помех) для другого оборудования в больнице или на самолете.

## ■ Как обращаться с Вашей цифровой камерой

Эта камера содержит прецизионные (высокоточные) электронные компоненты. Чтобы обеспечить правильность записи изображений, не подвергайте камеру механическим воздействиям во время записи изображения.

## ■ Информация о торговых марках

- «» и xD-Picture Card™ являются торговыми марками Fuji Photo Film Co., Ltd.

- IBM PC/AT является зарегистрированной торговой маркой корпорации International Business Machine Corp. в США.

- Macintosh, Power Macintosh, iMac, PowerBook, iBook и Mac OS являются зарегистрированными торговыми марками Apple Computer, Inc., зарегистрированными в США и других странах.

- Microsoft, Windows и логотип Windows являются зарегистрированными торговыми марками Microsoft Corporation of the U.S. в США и/или других странах. Windows является аббревиатурой выражения «Операционная система Microsoft Windows».

\* Логотип «Designed for Microsoft Windows XP» относится только к фотокамере и драйверу.

- CF/Microdrive является торговой маркой International Business Machines Corporation в США.

- Остальные названия компаний или продуктов являются торговыми марками или зарегистрированными торговыми марками соответствующих компаний.

## ■ Описание телевизионных систем кодирования цвета

NTSC: National Television System Committee, стандарт телевизионной системы кодирования цвета, адаптированный преимущественно для использования в США, Канаде и Японии.

PAL: Phase Alternation by Line, стандарт телевизионной системы кодирования цвета, адаптированный преимущественно для использования в европейских странах и Китае.

## ■ Формат Exif Print (Exif версия 2.2)

Формат Exif Print представляет собой вновь созданный формат файловой системы цифровых камер, который содержит множество информации в целях обеспечения оптимальной печати.

Не храните и не используйте фотокамеру в местах попадания прямого солнечного света или в местах, подверженных воздействию экстремальных температур, например, летом в закрытом автомобиле.

# Принадлежности

---

- Алкалиновые батареи  
питания размера AA (LR6) (4)

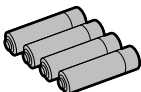

- Карта памяти xD-Picture Card™, 16 МБ (1)  
В комплекте поставляется: антистатический че-  
хол (1)

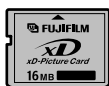

- Заплечный ремень (1)



- Крышка объектива (1)  
- Держатель крышки объектива (1)



- Бленда объектива (1)



- A/V-кабель (1)  
(кабель со штекерами диаметром 2,5 мм x 2,  
длина кабеля 1,2 м)

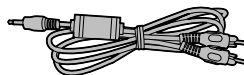

- USB-кабель (mini-B) (1)

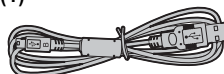

- CD-ROM (1)  
Программное обеспечение для FinePix CX



- Инструкция по эксплуатации  
(эта инструкция) (1)

# Основные части камеры



# Основные части камеры



## Пример экрана текстового дисплея

### ■ Режим фотосъемки

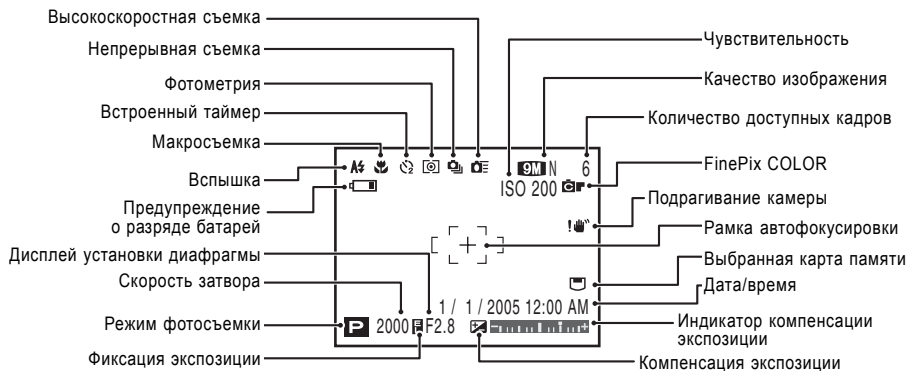

### ■ Режим воспроизведения

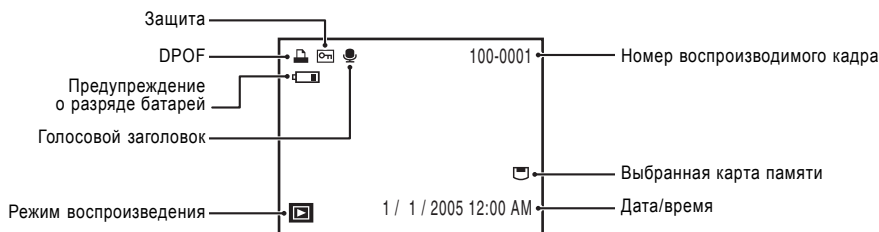

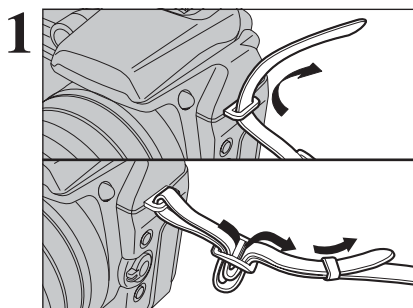

Прикрепите ремень к дужкам на корпусе камеры. После крепления обоих концов ремня аккуратно убедитесь в надежности крепления ремня.

⚙️ Правильно прикрепляйте ремень, чтобы предотвратить падение камеры.

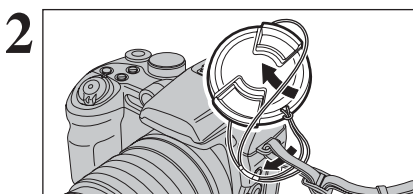

Протяните ремешок крышки объектива через ремень камеры.

⚙️ Закрепляйте ремешок крышки объектива, чтобы не потерять крышку.

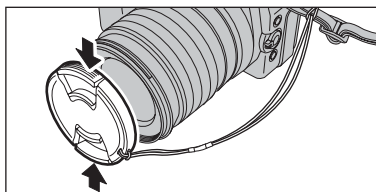

### Установка крышки объектива

Установите крышку объектива на объектив, нажав на фиксаторы с обеих сторон крышки объектива.

### Использование держателя крышки объектива

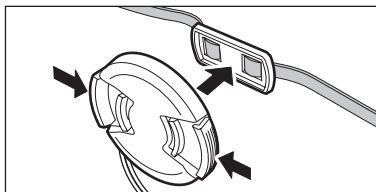

Чтобы во время съемки крышка объектива не попала в кадр, закрепляйте крышку объектива на специальном держателе.

## КРЕПЛЕНИЕ РЕМНЯ, КРЫШКИ И БЛЕНДЫ ОБЪЕКТИВА

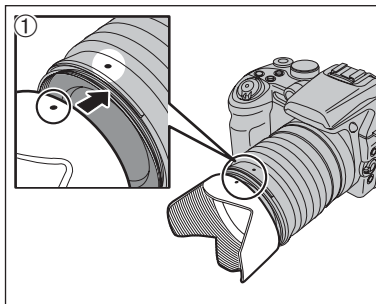

### Крепление бленды объектива

Установка на объектив бленды позволяет избежать возникновения изображений-призраков и засветок при съемке на контражном освещении. При использовании бленды камера обеспечивает качественную съемку.

(1) Совместите метки на камере и бленде объектива и установите бленду на объектив.

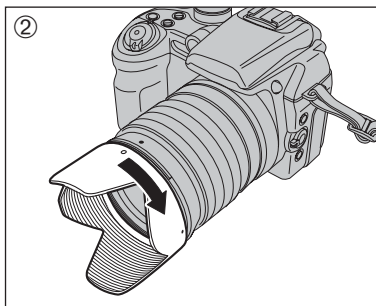

(2) Поверните бленду по часовой стрелке до фиксации.

### Хранение бленды объектива

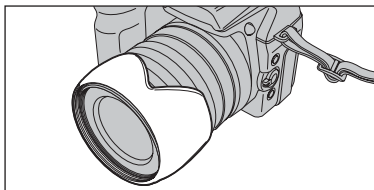

Бленда может храниться в мягком чехле, а также может быть установлена на объектив обратной стороной.

# УСТАНОВКА БАТАРЕЙ ПИТАНИЯ

## Совместимые батареи питания

- Алкалиновые батареи питания размера AA (4) или перезаряжаемые Ni-MH-батареи питания размера AA (4) (приобретаются дополнительно).

☛ Пожалуйста, используйте алкалиновые батареи питания той же марки, что поставляются вместе с камерой.

### Как использовать батареи питания

- Никогда не используйте следующие типы батарей питания, т.к. это может привести к возникновению серьезных проблем, например, вытеканию электролита:

1. Батареи с поврежденным или расслоившимся внешним корпусом.

2. Батареи питания различных типов или новые и разряженные батареи питания одновременно.

- Не используйте магниевые или Ni-Cd батареи питания.

- Загрязнение (например, отпечатки пальцев) контактов батарей питания может существенно сократить время работы батарей питания.

- Время, в течение которого будут использоваться алкалиновые батареи питания размера AA (далее мы будем называть их просто алкалиновыми батареями), варьируется в зависимости от марки батарей и некоторые алкалиновые батареи могут работать меньше, чем батареи, поставляемые в комплекте. Обратите внимание на то, что в условиях пониженной температуры срок службы алкалиновых батарей питания снижается. По этой причине рекомендуется использовать Ni-MH батареи питания размера AA.

- Для заряда Ni-MH батарей питания размера AA используйте зарядное устройство Fujifilm (приобретается дополнительно).

- **Замечания по использованию батарей питания приведены в конце инструкции.**

- **После первой покупки или в случае длительного неиспользования камеры время, в течение которого Ni-MH батареи питания размера AA могут быть использованы, может быть сокращено.**

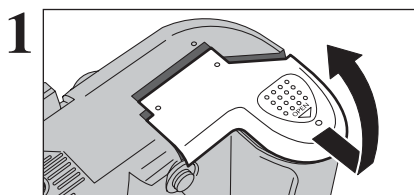

Перед тем, как открыть крышку батарейного отсека, убедитесь в том, что камера выключена (установите сетевой выключатель в положение «OFF»).

☛ Если Вы откроете крышку батарейного отсека, когда камера включена, камера автоматически выключится.

☛ Не прилагайте избыточное усилие к крышке батарейного отсека.

Не открывайте крышку батарейного отсека, когда камера включена. Это может привести к повреждению карты памяти или повреждению файлов изображений на карте памяти.

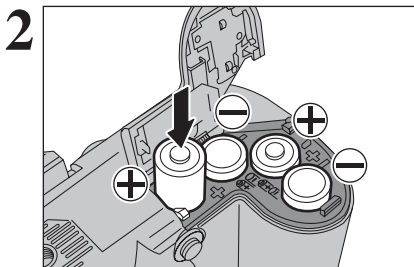

Установите батареи питания, соблюдая приведенную полярность установки.

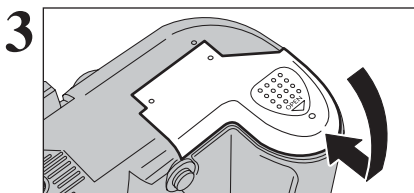

Нажмите на крышку батарейного отсека, чтобы прижать батареи питания, и сдвиньте крышку, чтобы закрыть ее.

# УСТАНОВКА КАРТЫ ПАМЯТИ

Для записи изображений в камере FinePix S9000/FinePix S9500 Вы можете использовать либо карту памяти xD-Picture Card, либо карту CF/Microdrive.

- Если одновременно установлены карты памяти xD-Picture Card и CF/Microdrive, изображения будут записываться на карту, выбранную в меню настройки SET-UP с помощью параметра «» MEDIA.

- На камере FinePix S9000/FinePix S9500 информация не может быть скопирована с одной карты памяти на другую.

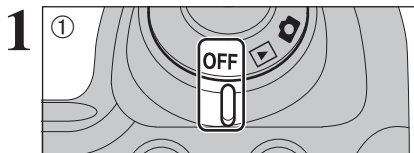

(1) Установите сетевой переключатель в положение «OFF».

(2) Откройте крышку слотов.

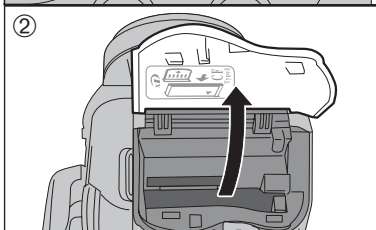

⚠ Если Вы откроете крышку слотов, когда камера включена, камера автоматически выключится.

Не открывайте крышку слотов, когда камера включена. Это может привести к повреждению карты памяти или файлов изображения, сохраненных на карте памяти.

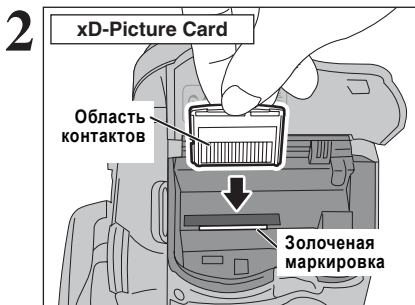

Совместите золоченую маркировку на слоте для карты xD-Picture Card с золоченой областью на карте xD-Picture Card и жестко нажмите на карту памяти xD-Picture Card.

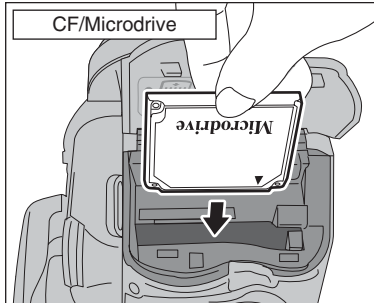

До конца вставьте карту памяти CF/Microdrive в слот для этой карты.

Информация о совместимости карт памяти приведена на сайте Fujifilm по адресу: <http://home.fujifilm.com/products/digital/>

⚠ Устанавливайте карты памяти только в соответствующие им слоты.

⚠ Если карта памяти вставляется неправильно, она не может быть задвинута в слот полностью. Будьте осторожны, не прилагайте избыточное усилие при установке карты памяти xD-Picture или CF/Microdrive в слот.

⚠ Если карта памяти установлена в слот не полностью, на экране появится сообщение [CARD ERROR].

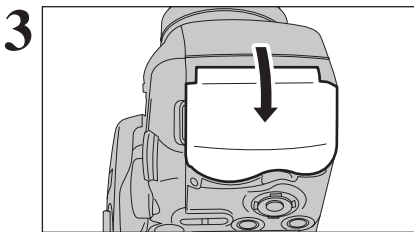

Закройте крышку слотов.

### Как извлечь карту памяти xD-Picture Card

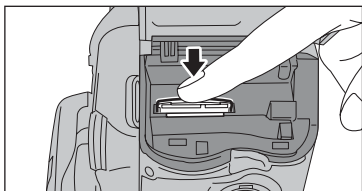

Нажмите на карту памяти xD-Picture Card, а затем медленно отпустите палец. Фиксатор будет освобожден и карта памяти xD-Picture Card поднимется вверх.

### Как извлечь карту памяти CF/Microdrive





Откройте крышку слотов, нажмите кнопку извлечения карты памяти CF/Microdrive и извлеките карту памяти.

⚠ Во время хранения используйте специальный чехол для карты памяти CF/Microdrive.



## Проверка заряда батарей питания



Включите камеру и проверьте индикатор состояния батареи питания.

- ① Нет индикатора
- ②  Светится красным
- ③  Мигает красным





- (1) Батареи питания заряжены полностью.
- (2) Недостаточный заряд батарей питания. Батареи питания скоро разрядятся и должны быть заменены.
- (3) Батареи питания разряжены. Дисплей на короткое время погаснет и камера прекратит работу. Установите полностью заряженные батареи питания или перезарядите установленные батареи.

Индикатор «» отображается в виде маленькой иконки в левой части ЖК-монитора. Индикатор «» отображается в виде большой иконки в центре ЖК-монитора.

⚠ В зависимости от режима работы камеры и типа используемых батарей питания переход от индикатора «» к «» может происходить более быстро.



⚠ Из-за природы батареи питания в условиях пониженной температуры предупреждение о разряде батареи может появляться раньше. Это нормально и не является признаком неисправности. Попробуйте нагреть батареи питания, положив их перед использованием в карман или другое теплое место.

#### - Предупреждение о разряде батарей питания

1) Оценка камерой оставшегося заряда батарей питания может существенно варьироваться в зависимости от режима работы камера. По этой причине даже, если в режиме воспроизведения индикатор «» или «» не отображается, один из этих индикаторов может отображаться при переключении в режим фотосъемки.

2) В зависимости от типа батарей питания и уровня их заряда камера может выключиться, не отображая предупреждения о разряде батарей питания. Это часто происходит при использовании повторно заряженных батарей питания. В ситуации 2) немедленно установите новые или полностью заряженные запасные батареи питания.

## Функция автоматического отключения

Если камера не будет использоваться в течение 2 или 5 минут, функция автоматического отключения автоматически выключит камеру (стр. 104). Чтобы вновь включить камеру, кратковременно установите сетевой выключатель «POWER» в положение «OFF», а затем вновь верните в положение «» или «».

# ВКЛЮЧЕНИЕ И ВЫКЛЮЧЕНИЕ/ УСТАНОВКА ДАТЫ И ВРЕМЕНИ

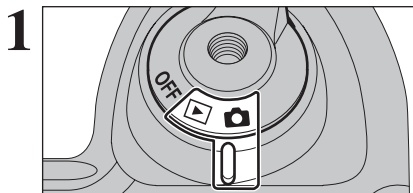

Чтобы включить камеру, установите сетевой выключатель в положение «ON» или «CAM». Чтобы выключить камеру, установите сетевой выключатель в положение «OFF».

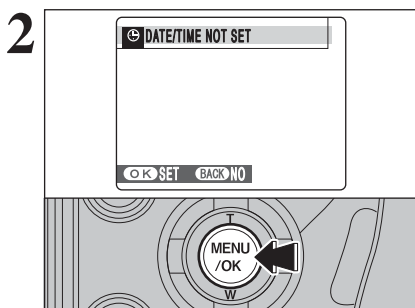

При первом включении камеры после покупки дата и время стираются. Чтобы установить дату и время, нажмите кнопку MENU/OK.

- Подтверждающее сообщение, приведенное слева, отображается, если из камеры были извлечены батареи питания и камера оставалась на хранении в течение длительного времени.
- Чтобы установить дату и время позднее, нажмите кнопку DISP/BACK.
- Если Вы не установите дату и время, это сообщение будет отображаться при каждом включении камеры.

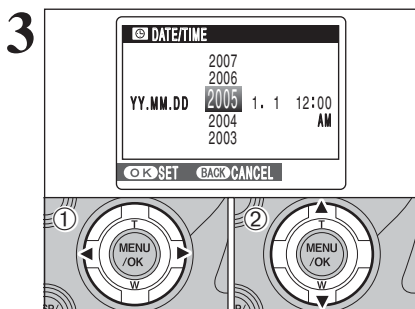

(1) Нажатием на кнопку «<<» или «>>» выберите позицию ввода года, месяца, дня, часов или минут.  
(2) Нажатием на кнопки со стрелками вверх/вниз откорректируйте значение выбранного параметра.

- Если Вы будете удерживать в нажатом состоянии кнопку со стрелкой вверх/вниз, цифры будут изменяться непрерывно.
- Если отображаемое время пройдет цифру «12», произойдет автоматическое переключение режима AM/PM.

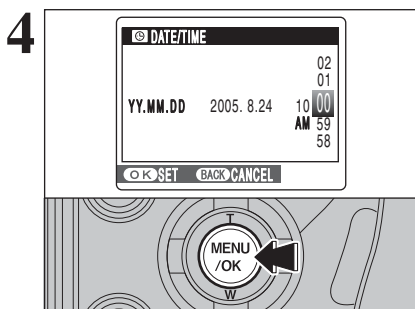

После установки даты и времени нажмите кнопку MENU/OK. Нажатие на кнопку MENU/OK приводит к переключению камеры в режим фотосъемки или воспроизведения.

- Если Вы оставите фотокамеру на длительное время, убрав батареи питания, дата и время будут стерты. Если Вы подключите сетевой блок питания или установите батареи питания на 2 часа и более, параметры камеры будут сохраняться в течение 6 часов и более даже, если Вы вновь отключите сетевой блок питания или извлечете батареи питания.

# КОРРЕКТИРОВКА ДАТЫ И ВРЕМЕНИ/ ИЗМЕНЕНИЕ ФОРМАТА ДАТЫ

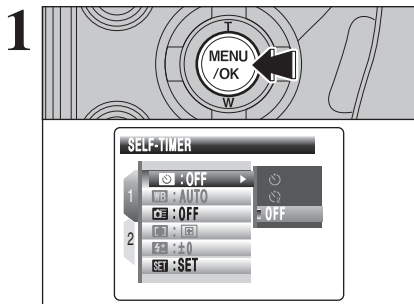

Нажмите кнопку MENU/OK, чтобы отобразить меню на экране.

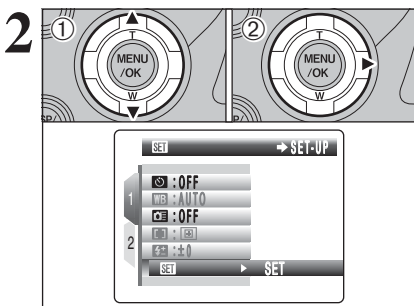

(1) Нажатием на кнопки со стрелками вверх/вниз выберите «SET-UP» SET-UP.  
(2) Нажмите кнопку >.

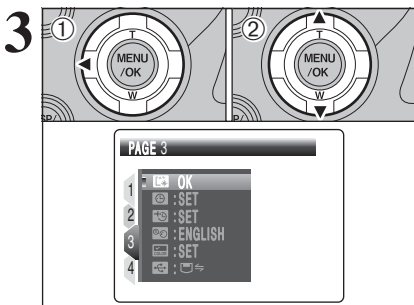

(1) Нажав кнопку <, вернитесь к выбору страницы.  
(2) При помощи кнопок со стрелками вверх/вниз выберите страницу «PAGE 3».

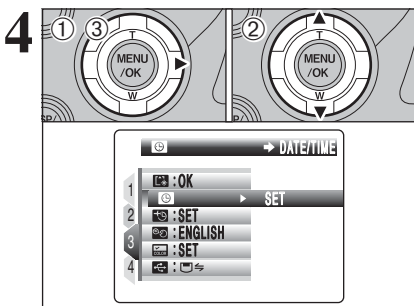

(1) Нажмите кнопку >, чтобы перейти к выбору параметров меню.  
(2) Нажатием на кнопки со стрелками вверх/вниз выберите «DATE/TIME» DATE/TIME (ДАТА/ВРЕМЯ).  
(3) Нажмите кнопку «>>».

# КОРРЕКТИРОВКА ДАТЫ И ВРЕМЕНИ/ИЗМЕНЕНИЕ ФОРМАТА ДАТЫ

5

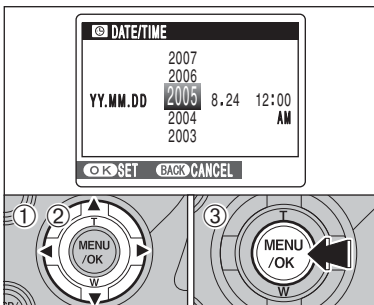

## Корректировка даты и времени

- (1) Используя кнопку «<<» или «>>», выберите позицию ввода года, месяца, дня, часов или минут.
- (2) Нажатием на кнопки со стрелками вверх/вниз откорректируйте значение выбранного параметра.
- (3) Всегда после окончания настройки параметров нажимайте кнопку MENU/OK.

- Если Вы будете удерживать в нажатом состоянии кнопку со стрелкой вверх/вниз, цифры будут изменяться непрерывно.
- Если отображаемое время пройдет цифру «12», произойдет автоматическое переключение режима AM/PM.

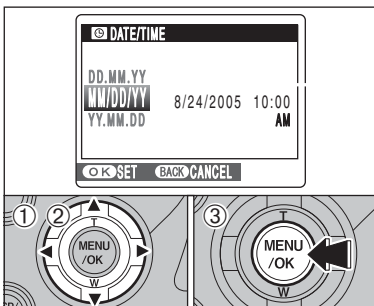

## Изменение формата даты

- (1) При помощи кнопок «<<» и «>>» выберите строку формата даты.
- (2) С помощью кнопок со стрелками вверх/вниз установите формат даты.
- (3) Всегда после окончания настройки параметров нажимайте кнопку MENU/OK.

### Формат

YYYY.MM.DD (ГОД.МЕСЯЦ.ДЕНЬ.)  
MM/DD/YYYY (МЕСЯЦ/ДЕНЬ/ГОД.)  
DD.MM.YYYY (ДЕНЬ.МЕСЯЦ.ГОД.)

### Примеры

2005.8.24  
8/24/2005  
24.8.2005

# ВЫБОР ЯЗЫКА

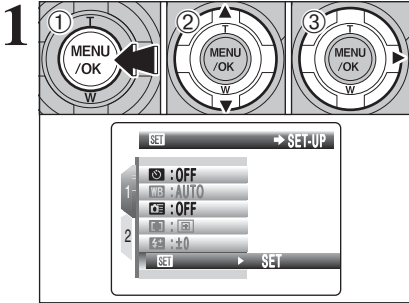

- (1) Нажмите кнопку MENU/OK, чтобы отобразить меню на экране.
- (2) Нажатием на кнопки со стрелками вверх/вниз выберите «SET-UP» SET-UP.
- (3) Нажмите кнопку >.

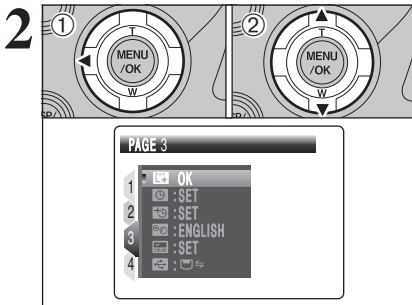

- (1) Нажав кнопку <, вернитесь к выбору страницы.
- (2) При помощи кнопок со стрелками вверх/вниз выберите страницу «PAGE 3».

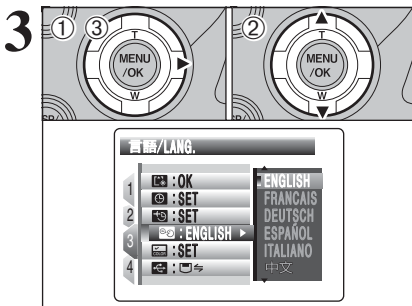

- (1) Нажмите кнопку >, чтобы перейти к выбору параметров меню.
- (2) Нажатием на кнопки со стрелками вверх/вниз выберите «言語/LANG.» (ЯЗЫК).
- (3) Нажмите кнопку «>».

- ☛ На всех иллюстрациях этой инструкции выбран английский язык.
- ☛ Более подробная информация о меню «SET-UP» приведена на странице 100.

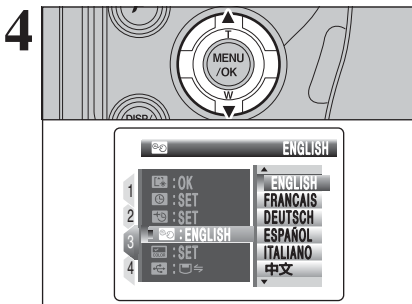

- Нажатием на кнопки курсора со стрелками вверх/вниз выберите нужный язык.

Этот раздел описывает основные функции камеры.

## Ручка управления

В режиме фотосъемки поворотом ручки управления Вы можете изменить программу и выполнить настройку таких параметров, как скорость затвора (выдержка) и диафрагма.

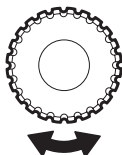

### ☑: Компенсация экспозиции

Удерживая в нажатом состоянии кнопку «☑», поворотом ручки управления выберите нужное значение.

### ⚡: Вспышка

Поднимите вспышку, а затем, удерживая в нажатом состоянии кнопку «⚡», поворотом ручки управления выберите нужный режим.

### 📹: Непрерывная съемка

Удерживая в нажатом состоянии кнопку «📹», поворотом ручки управления выберите нужный режим.

## Сетевой выключатель

Сетевой выключатель и селектор режима работы (☑) Режим фотосъемки/ (📹) Режим воспроизведения)

Используйте сетевой выключатель для выбора нужного режима.



## Селектор режима фотосъемки

Поворотом селектора выбора режима выберите режим фотосъемки.

**AUTO** Автоматический режим

**👤** Режим Anti-blur

**👁** Естественное освещение

**👤** Портрет

**🏞** Пейзаж

**🌙** Ночь

**P** Запрограммированный автоматический режим

**S** Режим приоритета затвора

**A** Режим приоритета диафрагмы

**M** Ручной режим

**📹** Видеосъемка

Фотосъемка

Видеосъемка

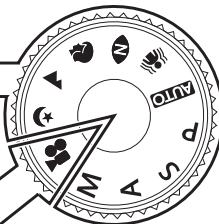

### Регулятор диоптрий

Добейтесь четкого отображения изображения в видоискателе. Установите эту ручку в положение, при котором рамка автофокусировки будет отображаться наиболее четко.

### Кнопка AE-L

Когда нажата эта кнопка, экспозиция остается фиксированной.

### Ручка режима фотометрии

Используется для выбора режима измерения освещенности.

### Выбор видоискателя (EVF) или ЖК-монитора (LCD)

Каждое нажатие на кнопку EVF/LCD приводит к переключению изображения между видоискателем (EVF) и ЖК-монитором (LCD). Выберите режим, наилучшим образом подходящий для съемки.

### Кнопка фоторежима

**Во время съемки:** Позволяет Вам выбрать разрешение, чувствительность и параметры функции «FinePixColor».

**Во время воспроизведения:** Позволяет Вам определить параметры печати (DPOF).

### Кнопка DISP/BACK

**DISP:** Используется для изменения экранного дисплея.

**BACK:** Нажимайте эту кнопку, если Вы хотите прекратить выполнение процедуры.

### Кнопка проверки фокуса

Нажатие на эту кнопку приводит к увеличению центральной части экрана. Используйте это для проверки точности фокусировки.

### Кнопки со стрелками вверх/вниз

**Кнопка «Т»:** Выбор режима цифрового «зума».

**Кнопка «W»:** Отключение цифрового «зума».

## Использование меню

(1) Отобразите меню. Нажмите кнопку MENU/OK.



(2) Выберите опцию меню. Нажимайте многофункциональную кнопку вверх или вниз.

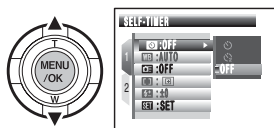

(3) Выберите параметр. Нажмите многофункциональную кнопку вправо.

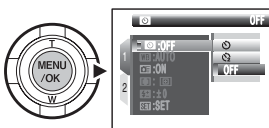

(4) Установите значение. Нажимайте многофункциональную кнопку вверх или вниз.

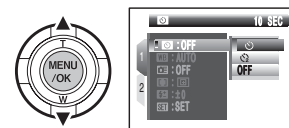

(5) Подтвердите ввод значения. Нажмите кнопку MENU/OK.



# ОСНОВНЫЕ ФУНКЦИИ

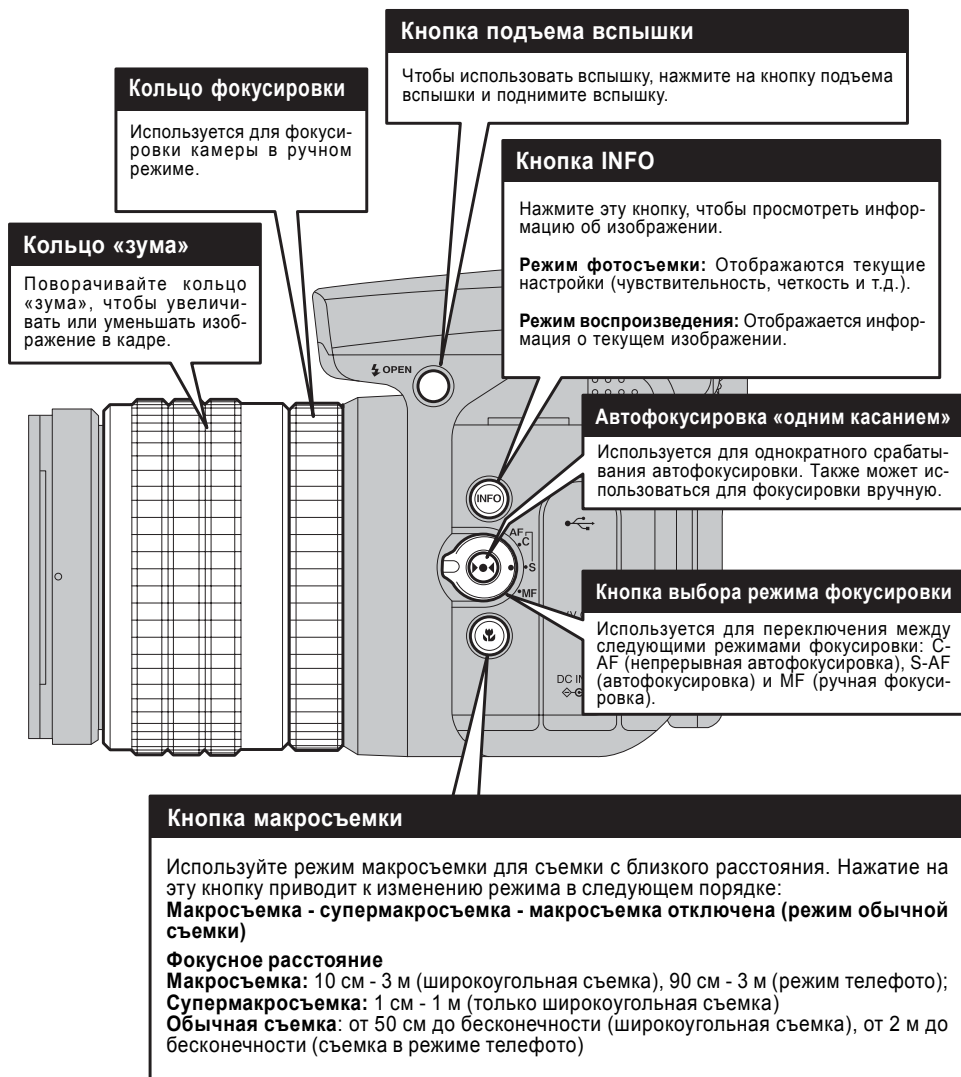

## Отображение экранной подсказки

В нижней части жидкокристаллического монитора будут отображены указания по выполнению следующего шага процедуры. Нажмите соответствующую кнопку. В правой части экрана нажмите кнопку MENU/OK, чтобы стереть отображаемый снимок. Чтобы отменить стирание, нажмите кнопку DISP/BACK.



# СЪЕМКА ФОТОГРАФИЙ (АВТОМАТИЧЕСКИЙ РЕЖИМ)

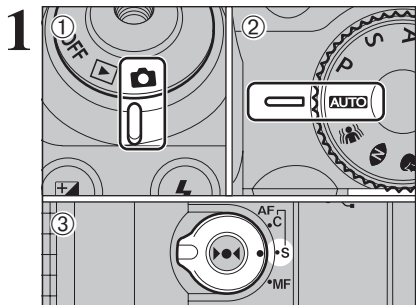

- (1) Установите сетевой выключатель в положение «».
- (2) Установите ручку выбора режима в положение «**AUTO**».
- (3) Затем установите селектор режима фокусировки в положение «S-AF».

## - Фокусное расстояние

Широкоугольная съемка: От 50 см до бесконечности  
Режим телефото: От 2 м до бесконечности

⚡ Для съемки с расстояния меньше 50 см используйте режим макросъемки.

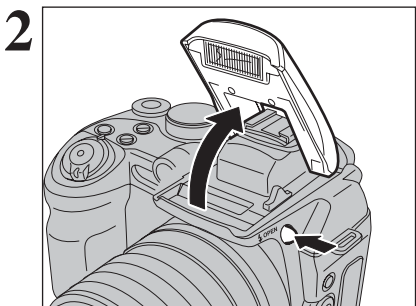

Нажмите кнопку подъема вспышки, чтобы поднять вспышку.

⚡ Когда вспышка поднята, на время заряда вспышки изображение может пропадать и может темнеть экран. Одновременно оранжевым цветом мигает индикаторная лампочка.

⚡ Когда Вы используете вспышку в условиях повышенной запыленности или во время снега, вспышка может отражать снежинки или присутствующие в воздухе пылинки так, что они будут видны на изображении в виде светящихся белых точек. Попробуйте выполнить съемку, используя режим принудительного отключения вспышки.



Каждое нажатие на кнопку «EVF/LCD» приводит к переключению изображения между видоискателем (EVF) и монитором (LCD).

Если рамка автоматической фокусировки в видоискателе (EVF) просматривается с трудом, отрегулируйте видоискатель с помощью регулятора диоптрий.

Выбор видоискателя или ЖК-монитора сохраняется в памяти даже, если Вы измените режим или выключите камеру.

## СЪЕМКА ФОТОГРАФИЙ (АВТОМАТИЧЕСКИЙ РЕЖИМ)

4



Согните руки в локтях, возьмите камеру, как показано на рисунке, и удерживайте ее обеими руками.

❗ Если во время съемки фотокамера будет сдвинута (подрагивание камеры), изображение будет размыто. Чтобы избежать подрагивания камеры, особенно при съемке в темноте, когда включен режим принудительного отключения вспышки, используйте штатив.

❗ На нижнем крае ЖК-монитора может возникать неравномерность яркости. Это нормально и не является признаком неисправности. Это не влияет на отснятое изображение.

5

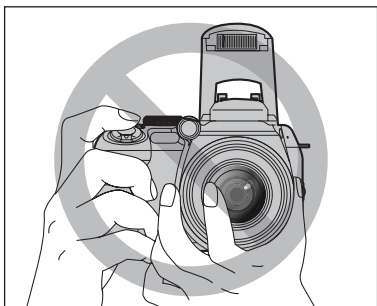

Удерживайте камеру так, чтобы пальцы или ремень не закрывали объектив, вспышку или лампочку подсветки для автофокусировки. Если объектив, вспышка или лампочка подсветки для автофокусировки будут закрыты пальцами или ремнем камеры, Вы не сможете достичь нужной яркости (экспозиции) кадра.

❗ Убедитесь в том, что объектив камеры чист. Если объектив камеры загрязнен, проведите его чистку, как описано в конце инструкции.

6

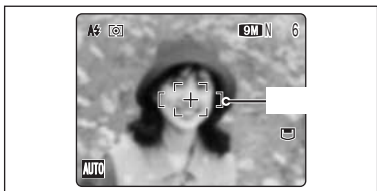

Скомпонуйте кадр так, чтобы объект съемки заполнял рамку автофокусировки полностью.

❗ Изображение, отображаемое на ЖК-мониторе перед съемкой, может отличаться по яркости, цветности и т.д. от реально записываемого изображения. Если возникнет необходимость, воспроизведите записанное изображение, чтобы проверить его.

❗ Если объект съемки не совмещается с рамкой автофокусировки, выберите режим фикс-фокуса/фиксации экспозиции.

7

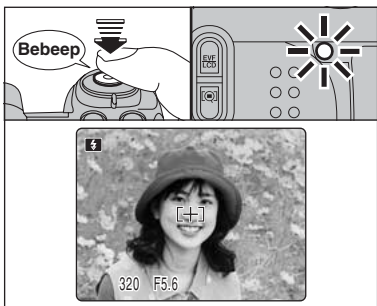



Наполовину нажмите кнопку спуска затвора. Когда Вы услышите двойной, короткий звуковой сигнал, камера сфокусируется на объекте съемки. В этот момент времени рамка автоматической фокусировки (AF) уменьшится и камера установит скорость затвора (выдержку) и диафрагму. Зеленая индикаторная лампочка прекратит мигать и начнет светиться постоянно.

❗ Если камера не подает короткий двойной звуковой сигнал и на ЖК-мониторе появляется сообщение «! AF», это означает, что камера не может сфокусироваться на объекте съемки.

❗ Когда Вы нажмете кнопку спуска затвора наполовину, видеоизображение на ЖК-мониторе будет временно остановлено. Однако, это не изображение, которое будет записано.

❗ Если на экране отобразится сообщение «! AF» (например, слишком темно для фокусировки камеры), для съемки попробуйте отступить от объекта на 2 метра.

❗ Вспышка работает несколько раз (предварительные вспышки и основная вспышка).

При срабатывании вспышки на ЖК-мониторе отображается индикатор «». Если Вы выберете маленькую выдержку, при которой камера может подрагивать, на экране появится индикатор «». В этом случае используйте для съемки вспышку. В зависимости от типа сцены и режима съемки используйте штатив.

8

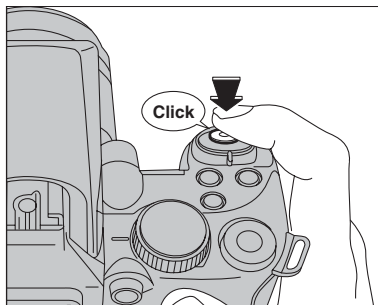

До конца нажмите кнопку спуска затвора (не отпуская после нажатия до половины). Камера подаст звуковой сигнал, выполнит съемку и запишет отснятое изображение.

- ⚡ Между нажатием на кнопку спуска затвора и реальной съемкой существует небольшая задержка. Если возникнет необходимость, воспроизведите отснятое изображение, чтобы проверить его.
- ⚡ Если Вы нажмете кнопку спуска затвора одним движением (не нажимая до половины), съемка будет выполнена без изменения рамки автоматической фокусировки.
- ⚡ Во время съемки индикаторная лампочка светится оранжевым цветом (камера не готова). Когда камера готова к съемке, индикаторная лампочка начинает светиться зеленым цветом.
- ⚡ Во время заряда вспышки индикаторная лампочка мигает оранжевым цветом. Если включен ЖК-монитор, экран может кратковременно гаснуть. Это нормально и не является признаком неисправности.

### Держатель для тросика спуска затвора

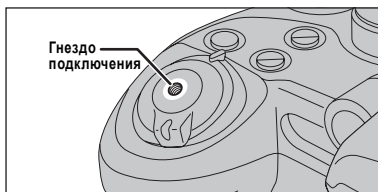

Вместе с этой камерой может использоваться тросик спуска затвора. Вы можете предотвратить подрагивание камеры, используя штатив (приобретается отдельно) и тросик спуска затвора (приобретается отдельно).  
**Совместимые тросики спуска затвора:**  
Тросик спуска затвора, совместимый с ISO 6053:1979.

- ⚡ Не прилагайте избыточное усилие к тросику, подключенному к камере, т.к. это может привести к повреждению камеры.

### Совместимые фильтры

На объектив камеры могут быть установлены стандартные фильтры диаметром 58 мм.

- ⚡ Не используйте одновременно более одного фильтра.
- ⚡ Когда на объектив установлен фильтр, крышка объектива (в комплекте) не может использоваться.

### Объекты, не подходящие для автоматической фокусировки

Несмотря на то, что камера FinePix S9000/FinePix S9500 использует точный механизм автоматической фокусировки, иногда бывает трудно или невозможно выполнить фокусировку на всех типах объектов съемки. В таких случаях изображение может быть расфокусировано.

- Очень яркие объекты, например, зеркало или кузов автомобиля.
- Объекты, съемка которых выполняется через стекло.
- Объекты, которые плохо отражают свет, например, волосы или шерсть.
- Нематериальные объекты, например, пламя или дым.
- Слишком темные объекты съемки.
- Объекты съемки, движущиеся с большой скоростью.
- Если слишком большой контраст между объектом съемки и фоном (например, съемка на фоне белых стен или объектов съемки, одетых в одежду цвета фона).
- Если перед объектом или позади объекта съемки находятся посторонние предметы (например, при съемке животных в клетках или людей перед деревьями).

В этих условиях съемки используйте режим фикс-фокуса/фиксации экспозиции или режим ручной фокусировки.

### Использование жидкокристаллического монитора

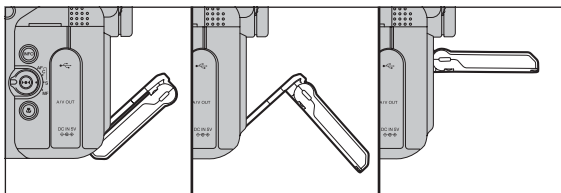

Вы можете отрегулировать угол наклона жидкокристаллического монитора. Это очень удобно при съемке объектов, находящихся слишком высоко или слишком низко.

## СЪЕМКА ФОТОГРАФИЙ (АВТОМАТИЧЕСКИЙ РЕЖИМ)

## ИНДИКАТОРНАЯ ЛАМПОЧКА

Лампочка	Состояние камеры
Светится зеленым цветом	Выполняется автоматическая фокусировка/автоматическая установка экспозиции. Установка типа сигнала на видеовыходе.
Мигает зеленым цветом	Предупреждение о подрагивании камеры или предупреждение автофокусировки (камера готова к съемке).
Поочередно мигает зеленым и оранжевым цветами	Выполняется запись на карту памяти (камера готова к съемке).
Светится оранжевым цветом	Выполняется запись на карту памяти (камера не готова к съемке).
Мигает оранжевым цветом	Выполняется заряд вспышки (вспышка не работает).
Мигает красным цветом	- Предупреждения карты памяти. Не установлена карта памяти, не отформатирована карта памяти, неправильное форматирование, на карту установлена защита от записи, карта памяти переполнена, ошибка карты памяти. - Ошибка управления объективом.

\* Более подробные предупреждающие сообщения отображаются на экране (стр. 130-131).

## ЛАМПОЧКА ПОДСВЕТКИ ДЛЯ АВТОМАТИЧЕСКОЙ ФОКУСИРОВКИ

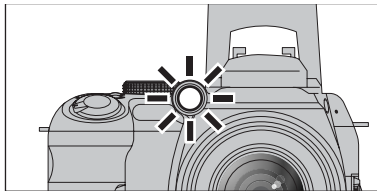

При съемке в условиях пониженной освещенности нажмите кнопку спуска затвора наполовину. Камера включит лампочку подсветки (зеленую) для автоматической фокусировки, облегчающую процесс фокусировки. Обратите внимание на то, что эффективное расстояние действия подсветки уменьшается в режиме съемки «телефото».

- ☛ Даже, если сработает лампочка подсветки для автоматической фокусировки, в некоторых условиях камере будет трудно сфокусироваться правильно.
- ☛ Даже, несмотря на то, что нет опасности, не допускайте прямого попадания света вспышки в глаза человека.
- ☛ Камера фокусируется наилучшим образом, если съемка выполняется с расстояния около 3,5 м в режиме широкоугольной съемки и с расстояния 2 м при съемке в режиме телефото.
- ☛ При использовании лампочки подсветки для автоматической фокусировки в режиме макросъемки могут возникнуть затруднения с фокусировкой объектов, находящихся на близком расстоянии.
- ☛ Информация о выключении лампочки подсветки для автофокусировки приведена на странице 100.

## КОЛИЧЕСТВО ДОСТУПНЫХ СНИМКОВ

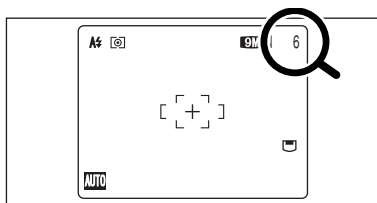

Количество доступных снимков на карте памяти отображается на экране ЖК-монитора.

- ☛ Информация об изменении качества изображения приведена далее.
- ☛ По умолчанию установлено разрешение «9M N».

### ■ Стандартное количество снимков, которые могут быть сохранены на карте памяти

В таблице приведены стандартные значения количества доступных снимков для новой карты, отформатированной на камере. Т.к. количество записываемой информации варьируется в зависимости от типа объекта съемки, количество доступных снимков может не уменьшаться после окончания съемки или может уменьшиться сразу на 2 кадра. Разница между стандартным количеством снимков и реальным количеством снимков увеличивается пропорционально объему памяти карты.

Качество	9M F	9M N	3:2	5M	3M	2M	03M	RAW
Разрешение	3488 × 2616		3696 × 2464	2592 × 1944	2048 × 1536	1600 × 1200	640 × 480	3488 × 2616
DPC-16 (16 MB)	3	6	6	12	19	25	122	0
DPC-32 (32 MB)	6	13	13	25	40	50	247	1
DPC-64 (64 MB)	13	28	28	50	81	101	497	3
DPC-128 (128 MB)	28	56	56	102	162	204	997	6
DPC-256 (256 MB)	56	113	113	204	325	409	1997	13
DPC-512/M512 (512 MB)	113	227	227	409	651	818	3993	27
DPC-M1GB (1 GB)	228	456	456	819	1305	1639	7995	54
Microdrive 340 MB	77	155	155	279	445	559	2729	18
Microdrive 1 GB	234	469	469	842	1313	1642	8212	55

## СЪЕМКА ФОТОГРАФИЙ (АВТОМАТИЧЕСКИЙ РЕЖИМ)

## ИСПОЛЬЗОВАНИЕ РЕЖИМА ФИКС-ФОКУСА/ФИКСАЦИИ ЭКСПОЗИЦИИ

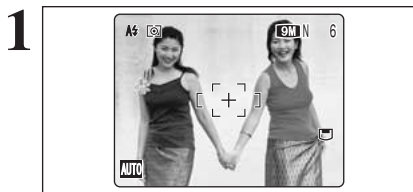

Во время съемки кадра, приведенного слева, объекты съемки не находятся в пределах рамки автофокусировки. Если съемка будет выполнена в этот момент, объекты съемки будут расфокусированы.

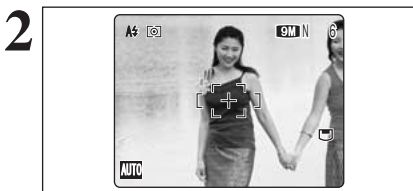

Немного переведите камеру так, чтобы один из объектов съемки находился в пределах рамки автоматической фокусировки.



Нажмите кнопку спуска затвора до половины. Когда прозвучит двойной короткий звуковой сигнал, камера сфокусируется на объекте съемки. Рамка автоматической фокусировки уменьшится и камера установит скорость затвора и диафрагму (зеленая индикаторная лампочка прекратит мигать и станет светиться постоянно).

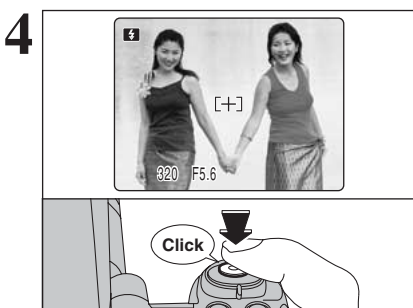

Продолжайте удерживать кнопку спуска затвора в нажатом до половины состоянии (режим фикс-фокуса/фиксации экспозиции). Скомпонуйте кадр нужным Вам образом, а затем нажмите кнопку спуска затвора до конца, не отпуская кнопку перед нажатием.

☛ До спуска затвора Вы можете переустанавливать фикс-фокус/экспозицию нужное количество раз.

☛ Функция фиксации фокусировки/экспозиции работает во всех режимах съемки и гарантирует отличные результаты съемки.

**Фикс-фокус/фиксация экспозиции (AF/AE Lock)**

На камере FinePix S9000/FinePix S9500 нажатие на кнопку спуска до половины приводит к фиксации параметров фокусировки и экспозиции (фиксация AF/AE). Если Вы хотите сфокусировать камеру на объекте, который располагается с одной стороны кадра, или Вы хотите установить экспозицию перед окончательной съемкой, зафиксируйте фокус и экспозицию, а затем скомпонуйте кадр нужным образом. Это позволит достичь наилучших результатов съемки. - Если Вы не можете добиться фокусировки и фикс-фокус/фиксация экспозиции не позволяют добиться правильной экспозиции

Совместите рамку автофокусировки с основным объектом съемки и примените режим фиксации экспозиции. Затем совместите рамку автофокусировки с другим объектом, находящимся на аналогичном расстоянии от камеры, нажмите кнопку спуска затвора до половины, перекомпонуйте кадр, а затем выполните съемку.

## ИСПОЛЬЗОВАНИЕ «ЗУМА»

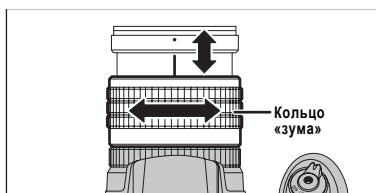

Поворотом кольца «зума» во время съемки Вы можете увеличивать и уменьшать изображение. Во время использования «зума» на экране отображается шкала «зума».

**- Фокусное расстояние оптического «зума» (эквивалент 35-мм камеры)**

От 28 до 300 мм

Максимальное увеличение: 10,7x

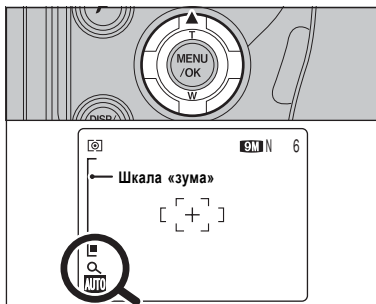

Нажатием на кнопку со стрелкой вверх переключитесь в режим цифрового «зума» (2x).

Когда используется цифровой «зум», в левом нижнем углу экрана отображается индикатор «Q» и шкала «зума» светится синим цветом.

Для управления цифровым «зумом» также используйте кольцо «зума». Нажмите кнопку со стрелкой вниз, чтобы отключить цифровой «зум».

## СЪЕМКА ФОТОГРАФИЙ (АВТОМАТИЧЕСКИЙ РЕЖИМ)

## ФУНКЦИЯ ПОМОЩИ ПРИ СЪЕМКЕ

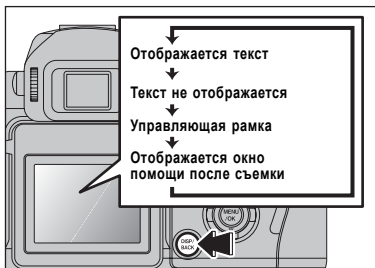

В режиме фотосъемки Вы можете использовать управляющую рамку и окно помощи после съемки. Каждое нажатие на кнопку DISP/BACK приводит к изменению экрана ЖК-монитора в указанном слева порядке.

## Наилучшая компоновка кадра

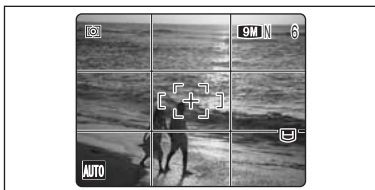

Дисплей управляющей рамки состоит из горизонтальных и вертикальных линий, которые делят изображение на 9 кадров.

**Важно**

Всегда для компоновки кадра используйте функцию фиксации фокуса и экспозиции. Несоблюдение этого правила может привести к расфокусированию изображения.

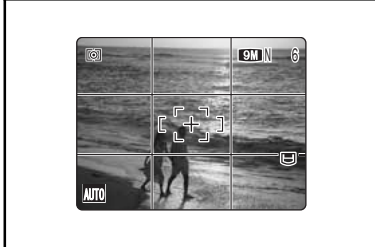
**Сцена**

Используйте эту рамку, когда Вы хотите расположить объект съемки в центре рамки или когда Вы хотите совместить снимок с линией горизонта. Эта рамка позволяет Вам скомпоновать кадр так, чтобы зафиксировать момент фокусировки на размере объекта и общем балансе кадра.

- 🔧 Управляющая рамка не записывается на изображении.
- 🔧 Линии в рамке сцены грубо делят записанные пиксели на 3 равных части по горизонтали и вертикали. При распечатывании изображения результирующий отпечаток может быть немного смещен от рамки сцены.

## Окно помощи после съемки



Когда Вы используете окно помощи после съемки, в левом нижнем углу ЖК-монитора отображается уменьшенное изображение последнего отснятого снимка. В окне помощи после съемки могут быть отображены до 3 снимков. Это поможет Вам выполнить все последующие снимки с аналогичной композицией.

- 🔧 Переключение камеры в режим воспроизведения, выключение камеры, использование функции PictBridge или режима DSC приводит к отключению изображения в окне помощи после съемки.

# ПРОСМОТР ИЗОБРАЖЕНИЙ (ВОСПРОИЗВЕДЕНИЕ)

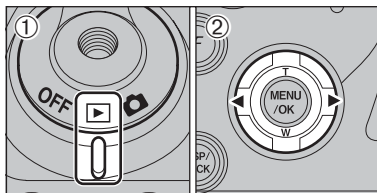

## Воспроизведение одного кадра

- (1) Установите сетевой выключатель в положение «▶».
- (2) Для пролистывания отснятых изображений Вы можете нажимать кнопку «<<» или «>>».

☛ Для воспроизведения последнего отснятого изображения установите сетевой выключатель в положение «▶».



## Выбор изображений

Чтобы выбрать изображения на экране предпросмотра, во время воспроизведения удерживайте в нажатом состоянии кнопку < или > не менее 1 секунды.

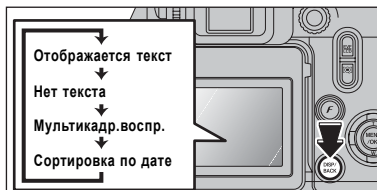

## Мультикадровое воспроизведение

В режиме воспроизведения каждое нажатие на кнопку DISP/BACK приводит к переключению экрана в порядке, приведенном слева. Нажимайте на кнопку DISP/BACK до тех пор, пока на экране не появятся 9 маленьких экранов.

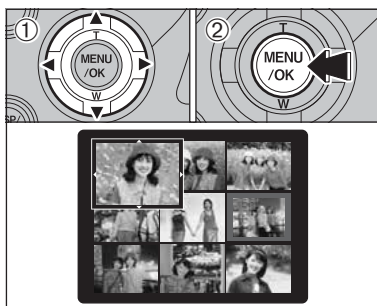

- (1) Нажатием на multifunctional buttons with arrows move the cursor (colored frame) to the required frame. Pressing the buttons with arrows up/down you can move to the previous or next page.
- (2) You can enlarge the selected image, again pressing the MENU/OK button.

## Фотоизображения, которые могут быть просмотрены на камере FinePix S9000/FinePix S9500

Вы можете использовать эту камеру для воспроизведения изображений, записанных на камере FinePix S9000/FinePix S9500, или изображений (за исключением некоторых несжатых изображений), записанных на других цифровых камерах FUJIFILM, поддерживающих карты памяти xD-Picture Card или CF/Microdrive.

При воспроизведении изображений, отснятых на других камерах, качественное воспроизведение или увеличение изображения не гарантируется.

## ПРОСМОТР ИЗОБРАЖЕНИЙ (ВОСПРОИЗВЕДЕНИЕ)



## Сортировка по дате

В режиме воспроизведения нажатием на кнопку DISP/BACK Вы можете изменять содержимое ЖК-монитора в порядке, приведенном слева. Нажимайте кнопку DISP/BACK до тех пор, пока не появится экран сортировки по дате.

Отображение большого количества снимков может занять большое количество времени.

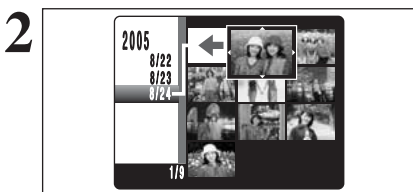

Переключение в режим сортировки по дате приводит к отображению кадров, отснятых в этот день, в режиме мультикадрового воспроизведения.

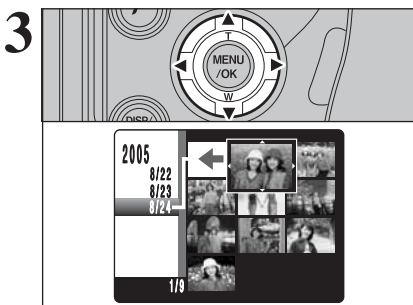

Нажатием на кнопки со стрелками переместите курсор (цветную рамку) на нужный кадр.

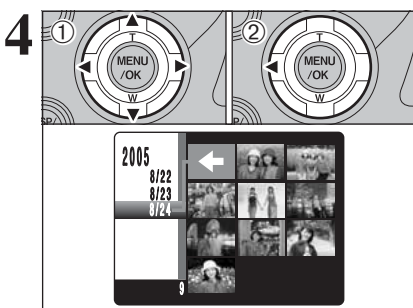

## Чтобы выбрать дату:

(1) Нажатием на кнопки со стрелками переместите курсор (цветную рамку) на символ «стрелка» на верхнем левом кадре.

(2) Нажмите кнопку «<», чтобы отобразить выбранную дату.

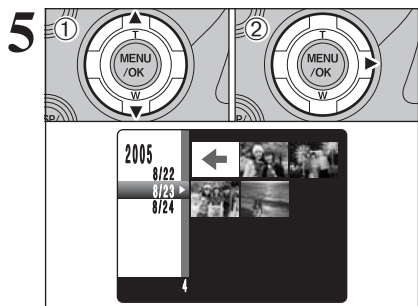

(1) Нажатием на кнопки со стрелками вверх/вниз переместите курсор (цветную рамку), чтобы выбрать дату. Нажатие на кнопку со стрелкой вверх или вниз приводит к выбору следующей страницы.

(2) Нажмите кнопку «>», чтобы выбрать первый кадр, отснятый в выбранный день.

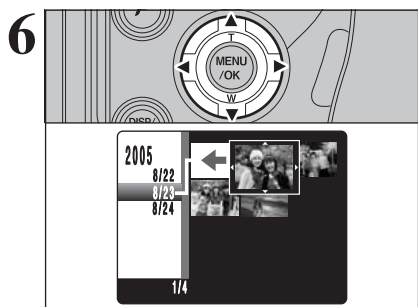

Нажатием на кнопки курсора со стрелками переместите курсор (цветную рамку) на выбранный кадр.

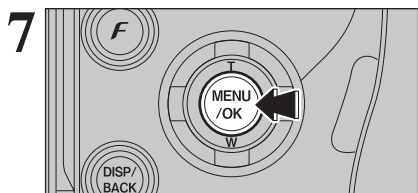

Нажмите кнопку MENU/OK, чтобы увеличить выбранное изображение.

## ПРОСМОТР ИЗОБРАЖЕНИЙ (ВОСПРОИЗВЕДЕНИЕ)

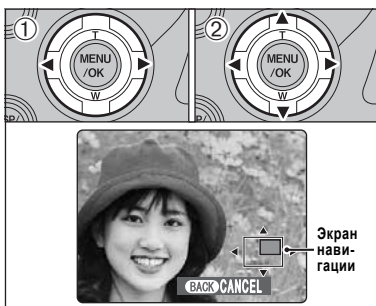
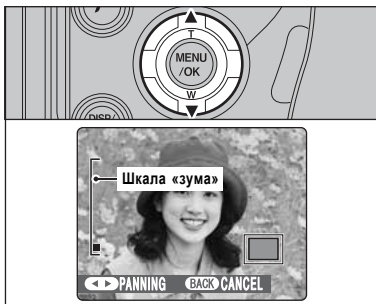

## Воспроизведение с увеличением изображения

Во время воспроизведения одного кадра Вы можете увеличить изображение, нажимая на кнопки со стрелками вверх/вниз. На экране ЖК-монитора появится шкала «зума».

- ④ Нажатие на кнопку DISP/BACK приводит к отмене воспроизведения с увеличением изображения.
- ⑤ Воспроизведение с увеличением изображения не может быть использовано во время мультикадрового воспроизведения.

(1) Нажатием на кнопки курсора со стрелками < или > выберите «PANNING».

(2) С помощью кнопок курсора со стрелками отобразите другую часть изображения.

Текущее (выбранное) изображение будет отображено на экране навигации.

- ④ Нажмите кнопку DISP/BACK, чтобы вернуться в режим выбора увеличения.

## ■ Масштабы увеличения

Качество изображения	Максимальное увеличение
9M (3488 x 2616 пикселей)	Около 5,5x
3:2 (3696 x 2464 пикселей)	Около 5,8x
5M (2592 x 1944 пиксела)	Около 4,1x
3M (2048 x 1536 пикселей)	Около 3,2x
2M (1600 x 1200 пикселей)	Около 2,5x

# СТИРАНИЕ ИЗОБРАЖЕНИЙ (СТИРАНИЕ КАДРА)

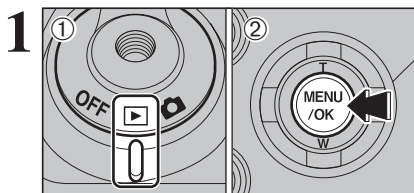

- (1) Установите сетевой выключатель в положение «▶».  
 (2) Нажмите кнопку MENU/OK, чтобы отобразить на экране меню.

Стертые (удаленные) изображения не могут быть восстановлены. Вы должны скопировать важные файлы, которые не хотите удалять, на компьютер или другой носитель.

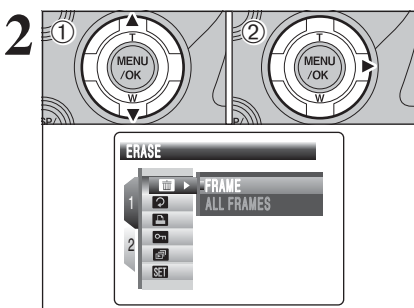

- (1) Нажатием на кнопку курсора «<<» или «>>» выберите «▶» ERASE.  
 (2) Нажмите кнопку «>>».

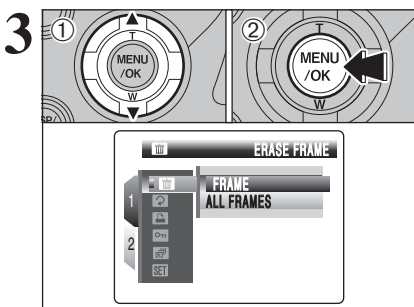

- (1) Нажатием на кнопки со стрелками вверх/вниз выберите «FRAME» (КАДР).  
 (2) Нажмите кнопку MENU/OK, чтобы подтвердить выбор.

Информация о параметре ALL FRAMES (ВСЕ КАДРЫ) приведена на странице 75.

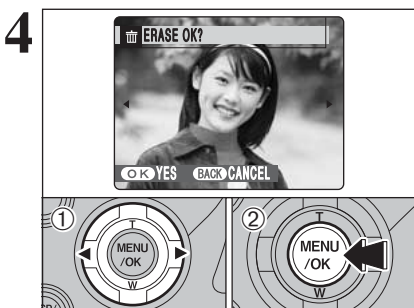

- (1) Нажатием на кнопку «<<» или «>>» выберите кадр (изображение), который Вы хотите удалить.  
 (2) Нажмите кнопку MENU/OK, чтобы стереть выбранное изображение.  
 Чтобы стереть другой снимок, повторите шаги (1)-(2).  
 Когда стирание кадров (файлов) будет закончено, нажмите кнопку DISP/BACK.

Повторное нажатие на кнопку MENU/OK приводит к стиранию следующего изображения. Будьте внимательны, не удалите по ошибке нужные изображения.

## ФОКУСИРОВКА (РАССТОЯНИЕ СЪЕМКИ)

Расстояние от объекта съемки до камеры называется расстоянием съемки. Если расстояние съемки установлено правильно и изображение выглядит четко, значит, изображение сфокусировано.

### Три способа фокусировки

Доступны 3 способа фокусировки: S-AF (автоматическая фокусировка), C-AF (непрерывная автоматическая фокусировка) и MF (ручная фокусировка).

**S-AF:** Используйте режим S-AF для обычной съемки. В этом режиме камера фокусируется при каждом нажатии на кнопку спуска затвора до половины. Выбирайте режим автофокусировки, когда ручка выбора режима установлена в положение «P», «S», «A» или «M».

### Датчик автофокусировки

Камера FinePix S9000/S9500 использует внешний датчик автофокусировки, который обеспечивает более быструю автофокусировку по сравнению с предыдущими моделями. Внешний датчик автофокусировки не работает, когда используется режим макро- и супермакросъемки, цифровой «зум», фокусировка AREA или C-AF. Если внешний датчик автофокусировки загрязнен, камера будет фокусироваться дольше (см.стр. 132).

**C-AF:** Используйте режим C-AF при съемке движущихся объектов. Когда выбран этот режим, камера непрерывно фокусируется по центру экрана. См.стр.48.

**MF:** Фокусировка выполняется вручную с помощью кольца фокусировки. См.стр.49.

### Причины возникновения ошибок фокусировки и способы их устранения

Причина	Способ устранения
Объект находится вне пределов рамки автофокусировки.	Используйте фикс-фокус (режим фокусировки: AF (CENTER)*1 или MF.
Объект не подходит для автоматической фокусировки.	Используйте фикс-фокус (режим фокусировки: AF (CENTER)*1 или MF.
Объект находится за пределами расстояния съемки.	Включите или выключите режим макросъемки (*2).
Объект движется слишком быстро.	Используйте ручную фокусировку (MF).

### \*1 Съемка с использованием фикс-фокуса

Наполовину нажмите кнопку спуска затвора, чтобы выполнить фокусировку.



### \*2 Включение/выключение режима макросъемки

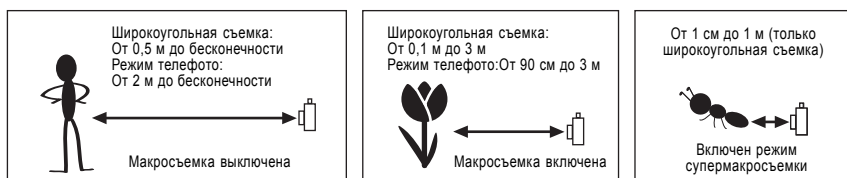

### Объекты, которые не подходят для автоматической фокусировки

- Очень яркие объекты, например, зеркало или кузов автомобиля.
- Объекты, съемка которых выполняется через стекло.
- Объекты, которые плохо отражают свет, например, волосы или шерсть.
- Нематериальные объекты, например, пламя или дым.
- Слишком темные объекты съемки.
- Если слишком маленький контраст между объектом съемки и фоном (например, съемка на фоне белых

- стен или объектов съемки, одетых в одежду цвета фона).
- Если перед объектом или позади объекта съемки находятся посторонние предметы (например, при съемке животных в клетках или людей перед деревьями).
- Объекты съемки, движущиеся с большой скоростью.
- Если в центре изображения располагается высококонтрастный объект (но не объект съемки).

# ЭКСПОЗИЦИЯ (СКОРОСТЬ ЗАТВОРА И ДИАФРАГМА)

Под экспозицией подразумевается свет, который попадает на матрицу (CCD) или общее количество захваченного света, определяющее яркость изображения. Экспозиция определяется комбинацией диафрагмы и скорости затвора. В режиме автоматической установки экспозиции (АЕ) камера автоматически определяет правильную экспозицию, учитывая такие факторы как яркость объекта и чувствительность (ISO).



График слева показывает, как можно изменять диафрагму и скорость затвора, чтобы поддерживать один и тот же уровень экспозиции.

- Если диафрагма уменьшится на один шаг, скорость затвора также будет уменьшена на 1 шаг (точка переместится вверх и влево).
- Если диафрагма увеличится на один шаг, скорость затвора также увеличится на 1 шаг (точка переместится вниз и вправо).
- Комбинации, которые приводят к выходу значений диафрагмы и скорости затвора за пределы доступных значений, не могут быть выбраны (белые точки).
- В режимах фотосъемки P, S и A легко выбрать нужные значения экспозиции вдоль этой линии.
- Выбор значений, располагающихся на параллельной линии, что приводит к изменению яркости отснятого изображения, называется компенсацией экспозиции.

## Если Вы не можете добиться правильной экспозиции

**Фиксация экспозиции:** Определяет и фиксирует экспозицию в назначенной точке. Для съемки с фиксацией экспозиции используйте следующую процедуру: Нажмите кнопку «АЕ-L» (установка и фиксация экспозиции). - Наполовину нажмите кнопку спуска затвора (установка и фиксация фокуса). - Нажмите кнопку спуска затвора до конца (съемка).

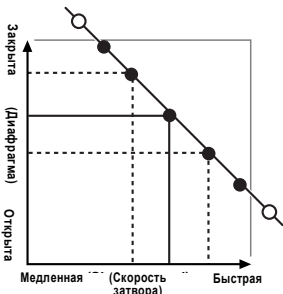
**Компенсация экспозиции:** Эта функция использует уровень экспозиции, установленный функцией АЕ в качестве нулевого (0), а после этого высветляет (+) или затемняет (-) изображение. Выбрав режим автобрекетинга, Вы можете снять три кадра, один из которых недоэкспонирован (-), второй снят с экспозицией 0, а третий - переэкспонирован (+).



## Скорость затвора

При съемке быстродвижущегося объекта Вы можете либо «остановить движение», либо «создать ощущение движения», отрегулировав скорость затвора.



Останавливает движение объекта.



Слева остаются следы движения объекта.

## Диафрагма

Отрегулировав диафрагму, Вы можете изменить глубину фокусировки (глубину поля).



Область впереди и позади объекта во время съемки также будут в фокусе.



Фон будет расфокусирован.

Объект съемки

# СЪЕМКА ФОТОГРАФИЙ - ВЫБОР РЕЖИМОВ

При выборе режимов и настройке параметров камеры принимайте во внимание сцену, которую Вы собираетесь фотографировать, и тип изображения, которого Вы хотите достичь. Общая процедура выбора режимов/настройки параметров приведена ниже.

## 1 Выберите режим фотосъемки (стр. 40-44)

**АУТО** Все параметры, кроме параметров качества изображения, чувствительности (ISO) и FinePix COLOR, определяются камерой.

Выберите наилучший тип сцены в соответствии со снимаемой сценой.

**P/S/A** Позволяют Вам изменить диафрагму или скорость затвора так, чтобы действие было остановлено, чтобы поддерживалось движение, или так, чтобы фон был не в фокусе.

**M** Позволяет Вам настроить все параметры камеры самостоятельно.

## 2 Определите требуемые параметры фотосъемки (стр. 45-47, 50-56)

**Компенсация экспозиции:** Используя автоматическую экспозицию в качестве нулевого значения (0), эта функция позволяет высветлить (+) или затемнить (-) снимок.

**AE-L (Фиксация экспозиции):** Фиксация параметров экспозиции.

**Фотометрия:** Используется, когда во время съемки яркость объекта съемки и фона сильно отличается и освещенность не может быть измерена нужным образом,

**Макросъемка/ супермакросъемка:** Используйте для съемки с близкого расстояния.

**Вспышка:** Используйте вспышку для съемки в условиях пониженной освещенности или на контрольном освещении.

**Непрерывная съемка:** Позволяет Вам выполнить съемку серии кадров или использовать автоматический брэккетинг (с компенсацией экспозиции).

## 3 Выполните съемку (проверьте экспозицию и фокусировку - скомпонуйте кадр - нажмите кнопку спуска затвора до конца).

### Для настройки прочих параметров камеры Вы можете использовать меню (стр. 59-73).

Таблица, приведенная ниже, содержит несколько примеров. Вы можете добиться любого количества эффектов, эффективно используя параметры камеры. Попробуйте изменять различные параметры в зависимости от выполняемых снимков.

Чтобы достичь такого результата	Пример настроек
Чтобы усилить эффект движения объекта съемки	Установите ручку выбора режима работы в положение «S» и выберите малую скорость затвора. (Чтобы предотвратить подрагивание камеры, используйте штатив).
Чтобы остановить движение объекта съемки	Установите ручку выбора режима работы в положение «S» и выберите быстрый затвор.
Чтобы выделить объект съемки на расфокусированном фоне	Установите ручку выбора режима работы в положение «A» и выберите широкую диафрагму.
Чтобы добиться очень большой глубины фокусировки	Установите ручку выбора режима работы в положение «A» и выберите узкую диафрагму.
Чтобы предотвратить уход оттенков в красное или синее, вызванный источником освещения	В меню фотосъемки измените настройки баланса белого.
Чтобы предотвратить переэкспонирование или недоэкспонирование объекта съемки и качественно отображать текстуры объекта съемки.	Используйте компенсацию экспозиции. Выбирайте (+), если фон слишком светлый, и (-), если фон темный.

## ■ Список функций, доступных в каждом режиме

Функция		Режим фотосъемки					P	S	A	M		
		AUTO	Anti-blur	Natural light	Portrait	Landscape					Night	
			P.40					P.41-44				
☑ Компенсация экспозиции		P.45	—	—					✓	✓	✓	—
AE-L Фиксация экспозиции		P.46	✓	✓					✓	✓	✓	—
Фотометрия		P.47	✓	✓					✓	✓	✓	✓
Режим фокусировки (S-AF/MF/C-AF)		P.22	✓	✓					✓	✓	✓	✓
🌸 Макросъемка/супермакросъемка		P.50	✓	✓	✓	—	—	—	✓	✓	✓	✓
⚡ Вспышка	⚡ Автоматическая вспышка	P.52	✓	✓	—	✓	—	—	✓	—	—	—
	👁️ Подавление эффекта красных глаз	P.52	✓	✓	—	✓	—	—	✓	✓	✓	✓
	⚡ Принудительное включение вспышки	P.52	✓	✓	—	✓	—	—	✓	✓	✓	✓
	⚡ Замедленная синхровспышка	P.52	—	—	—	✓	—	✓	✓	—	✓	—
	👁️ Красные глаза+медленный затвор	P.52	—	—	—	✓	—	✓	✓	—	✓	—
📷 Непрерывная съемка	📷 Первые 4 кадра	P.55	✓	✓					✓	✓	✓	✓
	📷 Автобрэкетинг	P.55	—	—					✓	✓	✓	✓
	📷 Последние 4 кадра	P.55	✓	✓					✓	✓	✓	✓
	📷 Длительная (до 40 кадров)	P.56	✓	✓					—	—	—	—

\* В режиме непрерывной съемки и супермакросъемки вспышка не может использоваться.

## ■ Список опций меню, доступных в каждом режиме

Фоторежим		По умолчанию		Режим фотосъемки										
				AUTO	Anti-blur	Natural light	Portrait	Landscape	Night	P	S	A	M	
Фото-режим FinePix	📷 Качество изображения	P.59	SMN	✓	✓					✓	✓	✓	✓	
	ISO Чувствительность (ISO)	P.61	—	✓	✓*1					✓	✓	✓	✓	
	📷 FinePix COLOR	P.62	STD	✓	✓					✓	✓	✓	✓	
Меню фотосъемки	🕒 Встроенный таймер	P.65	OFF	✓	✓					✓	✓	✓	✓	
	🎚️ Баланс белого	P.66	AUTO	—	—					✓	✓	✓	✓	
	📷 Высокоскоростная съемка	P.67	OFF	✓	✓					✓	✓	✓	✓	
	Режим автофокусировки	📷 CENTER	P.68	—	✓	✓					✓	✓	✓	✓
		📷 MULTI	P.68	CENTER	—	—					✓	✓	✓	✓
		📷 AREA	P.69	—	—	—					✓	✓	✓	✓
	📷 Регулировка яркости вспышки	P.69	0	—	—					✓	✓	✓	✓	
	📷 Четкость	P.69	STD	—	—					✓	✓	✓	✓	
	📷 Насыщенность	P.70	STD	—	—					✓	✓	✓	✓	
	📷 Контрастность	P.70	STD	—	—					✓	✓	✓	✓	
📷 Брэкетинг	P.70	±1/3EV	—	—					✓	✓	✓	✓		
📷 Мультиэкспозиция	P.71	OFF	—	—					✓	✓	✓	✓		
📷 Внешняя вспышка	P.72	OFF	—	—					✓	✓	✓	✓		

\*1 Режимы «📷» Anti-blur и «📷» Natural Light могут быть выбраны только в режиме «AUTO».

\*2 Функции непрерывной автофокусировки (C-AF), функция автофокусировки по области (AREA) и MULTI не могут быть использованы одновременно.

**Если изображение слишком яркое:** Уменьшите чувствительность (ISO). Используйте ND-фильтр (дополнительно).

**Если изображение слишком темное:** Увеличьте чувствительность (ISO). Используйте вспышку или функцию регулировки яркости вспышки.

# ВЫБОР РЕЖИМА ФОТОСЪЕМКИ

## АВТОМАТИЧЕСКИЙ РЕЖИМ

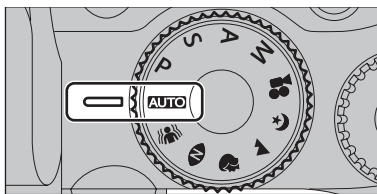

Установите ручку выбора режима в положение «АУТО». Это самый простой режим съемки фотографий, который может быть использован в большинстве условий съемки.

## ТИП СЦЕНЫ

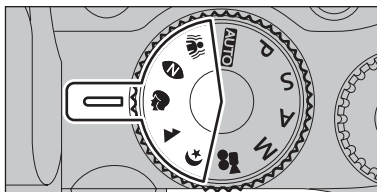

Установите ручку выбора режима работы в положение «[человек]», «[глаз]», «[шарик]», «[горы]» или «[лунный диск]». Этот режим позволяет установить опции, адаптированные к различным типам снимаемых сцен.

В режиме макросъемки не могут использоваться типы сцен «[шарик]», «[горы]» или «[лунный диск]».

Тип сцены	Описание	Доступные режимы вспышки
Anti-blur	Это режим для выбора быстрой скорости затвора, уменьшающей подрагивание камеры и размазывание движущихся предметов.	A4 /  /
Natural light Естественное освещение	Этот режим создает отличные изображения, сохраняющие естественность даже при пониженной освещенности. Этот режим также идеально подходит для ситуаций, когда невозможно использование вспышки. Примеры использования: портреты спящих детей и животных, школьные концерты и встречи при свечах, рестораны, аквариумы, музеи и церкви.	Вспышка недоступна. Если вспышка поднята, на дисплее появится индикатор «».
Portrait	Портретный режим позволяет получить изображения мягкого тона с естественными цветами кожи.	A4 /  /  / S4 /
Landscape	Используйте этот режим для съемки в дневное время. Режим «Пейзаж» обеспечивает качественную, чистую съемку зданий, гор и т.д.	Вспышка недоступна. Если будет поднята вспышка, на дисплее появится индикатор «».
Night	Используйте этот режим для съемок в ночное или вечернее время. Этот режим позволяет Вам выполнять съемку, при которой приоритет отдается медленным скоростям затвора (до 4 секунд). Чтобы предотвратить подрагивание камеры, всегда используйте штатив.	S4 /

⚠ В режимах Anti-Blur или «Естественное освещение», когда камера используется в течение длительного времени в местах, подверженных быстрому увеличению температуры, качество изображения будет уменьшено и на изображении могут возникнуть подрывы. Если это произойдет, несколько раз выключите камеру, чтобы предотвратить ее перегрев. Лучше выключать (OFF) режим высокоскоростной съемки.

## Изменение режима фотосъемки

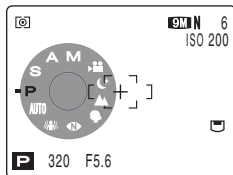

При повороте ручки выбора режима изображение этой ручки появляется на экране для проверки выбранного режима. Вы можете управлять камерой, глядя на экран. Это полезно при съемке с использованием видоискателя (EVF).

# P ЗАПРОГРАММИРОВАННЫЙ АВТОМАТИЧЕСКИЙ РЕЖИМ

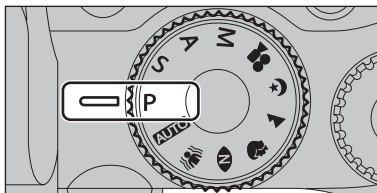

Установите ручку выбора режима в положение «P». Это автоматический режим, который позволяет Вам определять любые параметры, кроме скорости затвора и диафрагмы. Это позволит Вам выполнять съемку относительно простым способом, аналогичным режиму приоритета затвора и режима приоритета диафрагмы.



## Смещение программы (Program Shift)

Поворотом ручки управления Вы выбирать различные комбинации скорости затвора и диафрагмы, не изменяя экспозиции, простым нажатием на кнопки со стрелками вверх/вниз. Когда камера находится в режиме Program Shift, индикаторы скорости затвора и диафрагмы будут отображаться желтым цветом.

- Функция смещения программы будет автоматически отменена в следующих ситуациях:
  - если будет изменен режим фотосъемки.
  - если Вы поднимете вспышку.
  - если в меню фотосъемки Вы установите параметр «» EXTERNAL FLASH (внешняя вспышка) в положение ON (ВКЛ).
  - если Вы переключите камеру в режим воспроизведения.
  - если Вы выключите камеру.

## Дисплей скорости затвора и диафрагмы

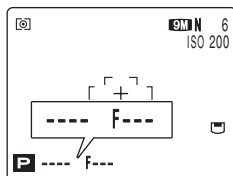

Если яркость объекта съемки выходит за пределы области измерения яркости камеры, на экране вместо индикаторов скорости затвора и диафрагмы появятся индикаторы «---».

# S АВТОМАТИЧЕСКИЙ РЕЖИМ С ПРИОРИТЕТОМ ЗАТВОРА

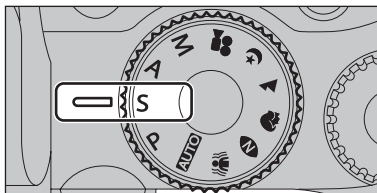

Установите ручку выбора режима в положение «S». Это автоматический режим, позволяющий Вам установить скорость затвора. Вы можете использовать этот режим для получения снимков, «останавливающих» движение (большие скорости затвора) или создания впечатления движения (малые скорости затвора).

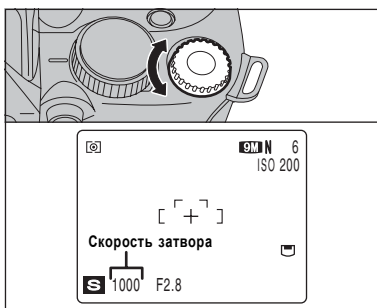

## Установка скорости затвора

Поворотом ручки управления Вы можете выбрать нужную скорость затвора.

### - Значения скорости затвора

Широкоугольная съемка:

От 4 с до 1/4000 с с шагом 1/3 EV

Съемка в режиме телефото:

От 4 с до 1/2000 с с шагом 1/3 EV

## Дисплей установки скорости затвора и диафрагмы

Переэкспонирование

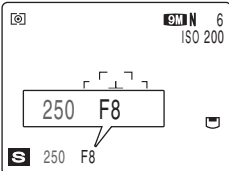

В переэкспонированных сценах индикатор диафрагмы (F8) отображается красным цветом. Если это произойдет, выберите более высокую (быструю) скорость затвора (до 1/4000 секунды).

Недоэкспонирование

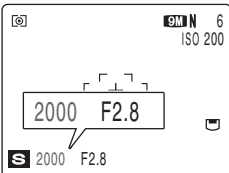

В недоэкспонированных сценах индикатор диафрагмы (F2.8) отображается красным цветом. Если это произойдет, выберите более медленную скорость затвора (до 4 секунд).

Сбой измерения

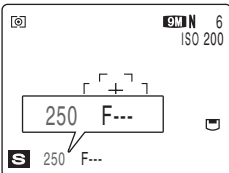

Если яркость объекта съемки находится за пределами диапазона измерения яркости камеры, на дисплее вместо индикатора скорости затвора появится индикатор «F---». Если это произойдет, нажмите кнопку спуска затвора до половины, чтобы вновь измерить уровень освещенности и отобразить значение.

# A АВТОМАТИЧЕСКИЙ РЕЖИМ С ПРИОРИТЕТОМ ДИАФРАГМЫ

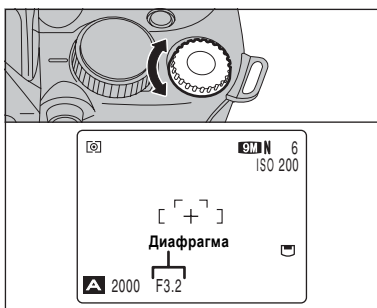
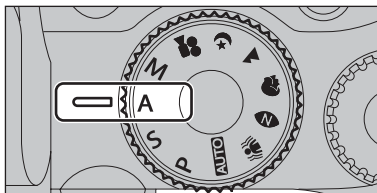

Установите ручку выбора режима работы в положение «А».

Это автоматический режим, который позволяет Вам устанавливать диафрагму.

Вы можете использовать этот режим для съемки изображений с размытым фоном (широкая диафрагма) или с четким фоном и объектом съемки (узкая диафрагма).

## Установка диафрагмы

Вы можете установить значение диафрагмы поворотом ручки управления.

### - Значения диафрагмы

Широкоугольная съемка:

От F2.8 до F8 с шагом 1/3 EV

Съемка в режиме телефото:

От F4.9 до F8 с шагом 1/3 EV

## Дисплей установки скорости затвора и диафрагмы

Перезэкспонирование

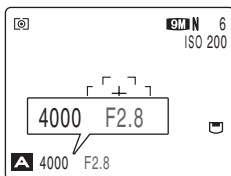

В перезэкспонированных сценах индикатор скорости затвора (1/2000 с или 1/4000 с) отображается красным цветом. Если это произойдет, выберите более широкую диафрагму (до F8).

Недоэкспонирование

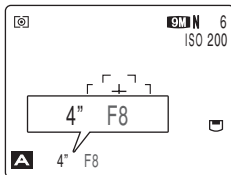

В недоэкспонированных сценах индикатор скорости затвора (4 с) отображается красным цветом. Если это произойдет, выберите меньшее значение диафрагмы (до F2.8).

Если выбран режим принудительного срабатывания вспышки, самая медленная доступная скорость затвора составляет 1/45 секунды.

Сбой измерения

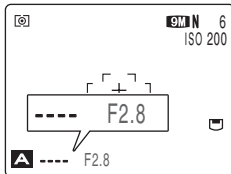

Если яркость объекта съемки находится за пределами диапазона измерения яркости камеры, на дисплее вместо индикатора диафрагмы появится индикатор «----». Если это произойдет, нажмите кнопку спуска затвора до половины, чтобы вновь измерить уровень освещенности и отобразить значение.

# M РУЧНОЙ РЕЖИМ

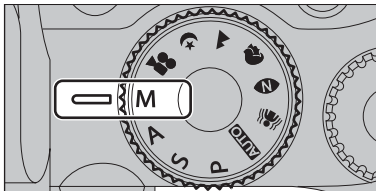

Установите ручку выбора режима работы в положение M. В ручном режиме Вы можете установить любую скорость затвора и диафрагму.

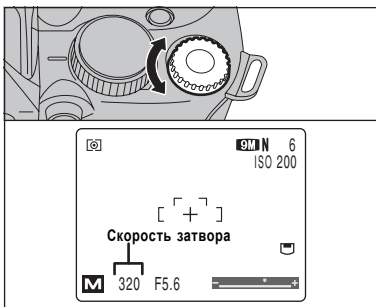

## Установка скорости затвора

Поворотом ручки управления Вы можете выбрать скорость затвора.

### - Значения скорости затвора

От 30 секунд до 1/4000 секунды с шагом 1/3 EV  
Режим Bulb (B)

- ☛ Чтобы предотвратить подрагивание камеры, используйте штатив или тросик спуска затвора.
- ☛ При съемке с длинной экспозицией на изображении могут появляться помехи (зерно).
- ☛ Если съемка выполняется с быстрым затвором (1/2000 секунды), на изображении могут возникать белые полосы.
- ☛ Если будет установлена скорость затвора быстрее 1/1000 секунды, изображение может выглядеть темным даже при использовании вспышки.

## Съемка в режиме «Bulb»

Выбор режима «B» (лампа) позволяет выполнять съемку при освещении лампами. В этом режиме затвор остается открытым, пока нажата кнопка спуска затвора (до 30 секунд). Чтобы обеспечить устойчивость камеры и отсутствие подрагивания, используйте штатив и тросик дистанционного спуска затвора.

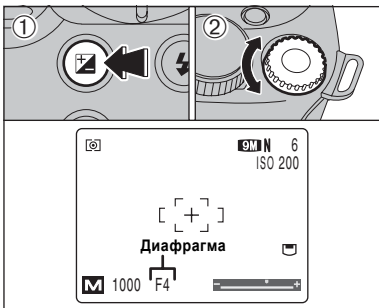

## Установка диафрагмы

- (1) Удерживайте в нажатом состоянии кнопку компенсации экспозиции «»
- (2) Поворотом ручки управления установите требуемое значение диафрагмы.

### - Значения диафрагмы

Широкоугольная съемка:

От F2.8 до F8 с шагом 1/3 EV

Съемка в режиме телефото:

От F4.9 до F8 с шагом 1/3 EV

## Индикатор экспозиции

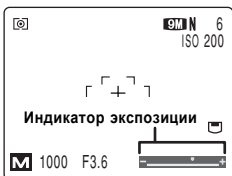

Используйте индикатор экспозиции на экране в качестве подсказки при установке экспозиции.

Если яркость изображения находится за пределами диапазона измерения яркости камеры, индикатор экспозиции исчезнет с экрана.

Используйте эту функцию для снимков, на которых Вы не можете достичь оптимальной яркости (экспозиции), например, при съемке сцен с чрезвычайно сильным контрастом между объектом съемки и фоном.

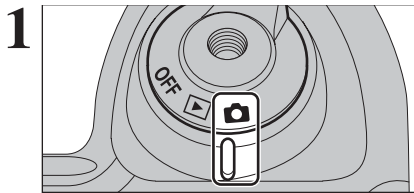

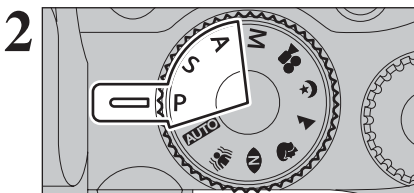

Установите сетевой выключатель в положение «».



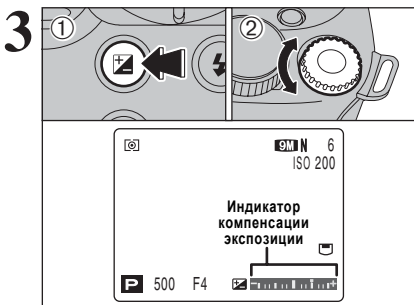





Установите ручку выбора режим работы в положение P, S или A.



(1) Удерживайте в нажатом состоянии кнопку «».  
(2) Поворотом ручки управления установите требуемое значение компенсации экспозиции. Символ направления компенсации (- или +) светится желтым цветом. Во время установки значения компенсации экспозиции символ «» также светится желтым цветом, а после окончания установки становится синего цвета.

**- Диапазон корректировки:** от -2 EV до +2 EV (13 значений с шагом 1/3 EV)

- ☛ Компенсация экспозиции не может быть использована в режимах «AUTO», «», «», «», «», «M» и «».
- ☛ В зависимости от установленного значения компенсации экспозиции яркость экрана может увеличиваться или уменьшаться.
- ☛ Компенсация экспозиции отключается в следующих ситуациях: если используется режим принудительного включения вспышки или режим подавления эффекта красных глаз и съемка осуществляется в темноте.

Это значение сохраняется в памяти даже после изменения режима или выключения камеры (отображается индикатор «»). Если компенсация экспозиции не требуется, установите значение «0».

## Как добиться правильной яркости изображения

Для того, чтобы добиться оптимальной яркости изображения, в соответствии с яркостью объекта съемки выполняйте корректировку экспозиции.

### - Если объект слишком светлый

Попробуйте использовать - (отрицательную) корректировку. Изображение будет затенено.

### - Если объект съемки слишком темный

Попробуйте использовать + (положительную) корректировку. Изображение будет высветлено.

### - Изменение индикатора экспозиции

- Портреты на контровом освещении: от +2 до +4 шагов (от +0,7 EV до +1,3 EV)

- Очень яркие сцены (например, снежные поля) и объекты, обладающие высокой отражающей способностью: +3 шага (+1 EV)

- Снимки, большую часть которых занимает небо: +3 шага (+1 EV)

- Объекты, выделенные светом и находящиеся на темном фоне: -2 шага (-0,7 EV)

- Сцены с низкой отражающей способностью: -2 шага (-0,7 EV)

# AE-L ФИКСАЦИЯ ЭКСПОЗИЦИИ

Доступные режимы фотосъемки:





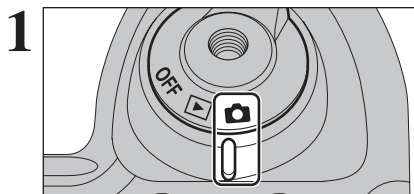

**AUTO**, , , , , , , , P, S, A

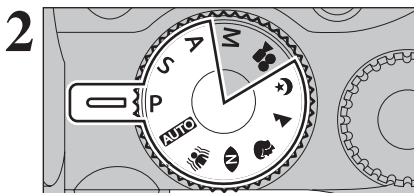
Используйте эту функцию для выполнения съемки с экспозицией, зафиксированной на определенном объекте.



Установите сетевой выключатель в положение .



Установите ручку выбора режима в положение **AUTO**, , , , , , , , «P», «S» или «A».

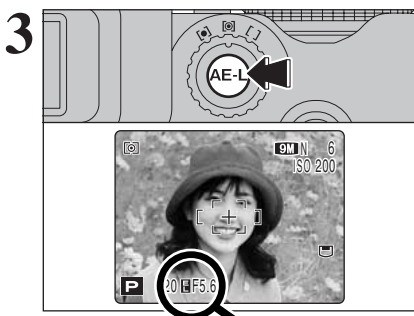

Совместите объект съемки с центром экрана и нажмите кнопку «AE-L».

На экране появится индикатор  и экспозиция будет зафиксирована, пока Вы удерживаете в нажатом состоянии кнопку «AE-L».

AE-L1: Экспозиция фиксируется, пока Вы удерживаете в нажатом состоянии кнопку «AE-L».

AE-L2: Нажатие на кнопку «AE-L» приводит к фиксации экспозиции. Повторное нажатие на кнопку «AE-L» приводит к отключению фиксации экспозиции.

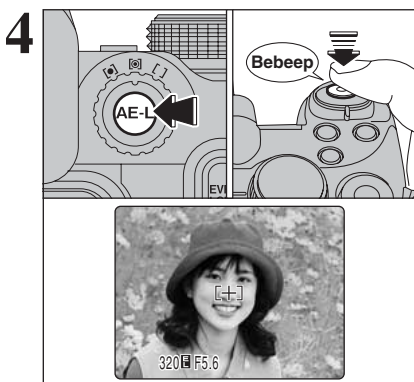

Удерживая в нажатом состоянии кнопку «AE-L», наполовину нажмите кнопку спуска затвора, чтобы выполнить фокусировку, а затем вновь скомпонуйте кадр.

 После нажатия кнопки спуска затвора наполовину, экспозиция останется зафиксированной даже, если Вы отпустите кнопку «AE-L».

 Когда применена фиксация экспозиции, нажатие на кнопку спуска затвора наполовину только устанавливает фокус.

## ВЫБОР РЕЖИМА ИЗМЕРЕНИЯ ОСВЕЩЕННОСТИ

Используйте этот режим для сцен, на которых яркости объекта съемки и фона различаются настолько, что в режиме MULTI не достигается нужный результат.

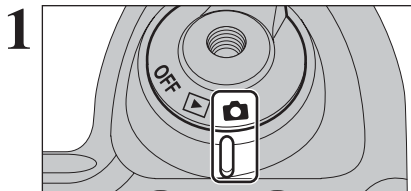

Установите сетевой выключатель в положение «».

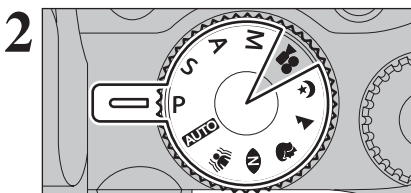

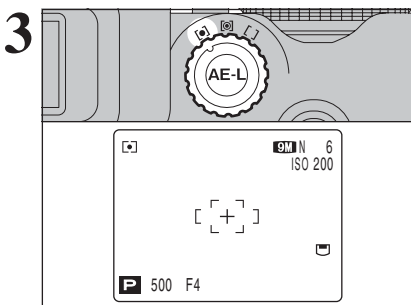

При помощи ручки выбора режима выберите режим фотосъемки.



Поворотом ручки выбора режима фотометрии выберите режим измерения освещенности.

[] **Multi**: Измерение освещенности, при котором камера автоматически оценивает изображение и устанавливает оптимальное значение экспозиции.

[] **Spot**: Измерение освещенности, при котором экспозиция оптимизируется по центру снимка.

[] **Average**: Измерение освещенности, при котором используется среднее значение для всего изображения.

### Режимы измерения освещенности (фотометрии) эффективны на следующих объектах съемки:

**- Multi (многоточечное измерение)**

В этом режиме камера использует автоматическое распознавание сцены для анализа объекта съемки и установки оптимальной экспозиции в различных условиях съемки. Этот режим должен использоваться для каждодневной съемки.

**- Spot (точечное измерение)**

Это режим полезен при съемке объектов с сильно контрастирующими светлыми и темными частями, когда Вы хотите добиться правильной экспозиции.

**- Average (усредненное измерение)**

Преимущество этого режима заключается в том, что экспозиция не изменяется при различной композиции или объектах съемки. Это режим особенно эффективен при съемке людей, одетых в черно-белую одежду.

Используйте этот режим для съемки движущихся объектов. Использование режима непрерывной автофокусировки уменьшает время, требуемое для выполнения фокусировки.

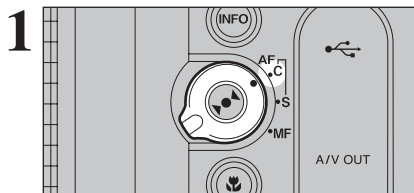

Установите селектор режима фокусировки в положение «C-AF».

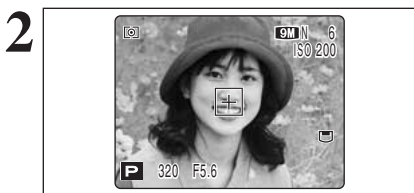

Скомпонуйте кадр так, чтобы объект съемки находился в пределах рамки автофокусировки или по центру изображения. Камера будет непрерывно фокусироваться на объекте, находящемся в рамке автофокусировки.

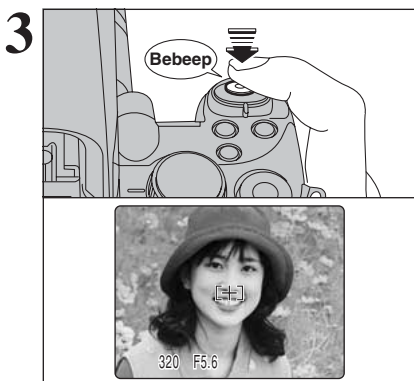

Наполовину нажмите кнопку спуска затвора. Когда прозвучит двойной, короткий звуковой сигнал, камера сфокусируется на объекте съемки. В этот момент рамка автофокусировки уменьшится и камера установит скорость затвора и диафрагму (зеленая индикаторная лампочка перестанет мигать и станет светиться постоянно).

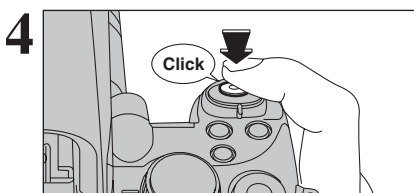

Не отпуская кнопку спуска затвора, нажмите ее до конца. Когда Вы услышите щелчок, камера запишет отснятое изображение.

### Замечания по использованию непрерывной автофокусировки

Т.к. камера непрерывно фокусируется на объекте съемки даже, если не нажата кнопка спуска затвора, обратите внимание на следующее:

- Следите за зарядом батарей питания, т.к. в этом режиме камера потребляет большее количество электроэнергии по сравнению с другими режимами фокусировки (S-AF и MF).
- Если режим автоматического выключения отключен (OFF), уделяйте особое внимание заряду батарей питания.

Используйте режим ручной фокусировки для объектов для фиксации фокуса.

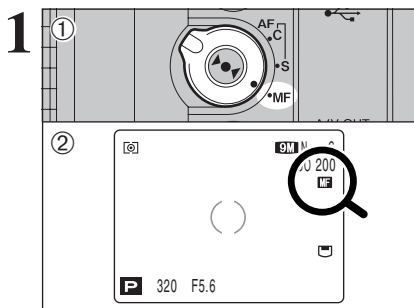

(1) Установите селектор режима фокусировки в положение «MF».

(2) На экране появится индикатор «MF».

⚙ Если вручную установлен режим фокусировки по бесконечности, совместите метку «∞» с объектом, находящимся довольно далеко. Дальнейший поворот кольца фокусировки приводит к расфокусированию изображения.

📺 Ручная фокусировка не может использоваться в режиме видеосъемки «».

**Эффективное использование ручной фокусировки**  
Т.к. из-за перемещения камеры изображение может быть расфокусировано, используйте во время съемки штатив.

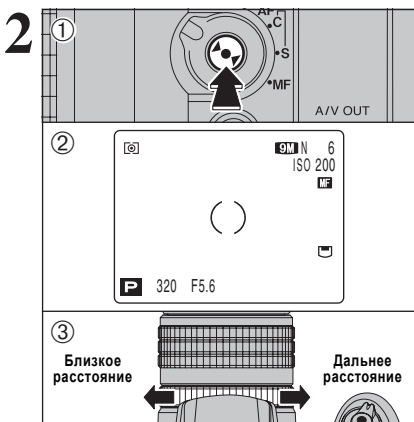

(1) Чтобы сфокусироваться на объекте, находящемся в рамке фокусировки, нажмите кнопку «».

(2) На экране появится индикатор фокусировки. Убедитесь в том, что индикатор «∞» отображается желтым цветом.

(3) Если индикатор «∞» не светится желтым цветом, поворотом кольца фокусировки добейтесь желтого свечения индикатора.

### ■ Метки индикатора фокусировки

Метка фокусировки появляется при перемещении фокуса на определенное значение (ближе к точке фокусировки). Используйте метку индикатора для фокусировки.

	Снимок сфокусирован.
	Фокус ближе. Поверните кольцо фокусировки по часовой стрелке.
	Фокус дальше. Поверните кольцо фокусировки против часовой стрелки.

### Автофокусировка «одним касанием»

Используйте эту функцию для быстрой фокусировки снимка.

Нажмите кнопку «», камера сфокусируется, используя автоматическую фокусировку.

📺 В режиме автофокусировки «одним касанием» индикатор фокусировки не отображается.

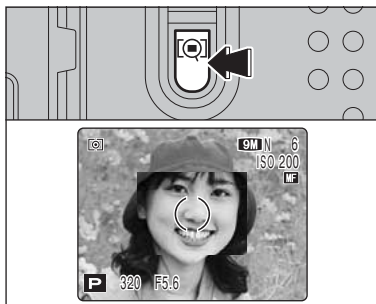

### Функция проверки фокусировки

Используйте эту функцию, когда трудно убедиться в том, что изображение сфокусировано.

Нажмите на кнопку «», центр изображения будет увеличен и Вы сможете сфокусировать камеру по увеличенному изображению. Выполните съемку или нажмите кнопку «», чтобы вернуться к обычному изображению.

⚙ Если выбран режим CENTER и MF, функция проверки фокуса будет отключена.

📺 Функция проверки фокусировки отключается при включении высокоскоростной съемки или переключении параметра EVF/LCD в положение «60 fps».

Выбор режима макросъемки позволяет Вам выполнять съемку с близкого расстояния.

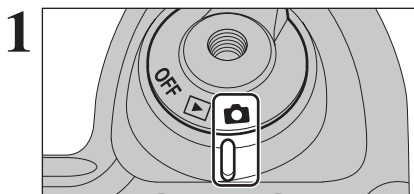

Установите сетевой выключатель в положение «».

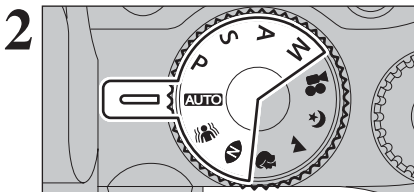

Установите ручку выбора режима в положение «**AUTO**», «», «», «P», «S», «A» или «M».

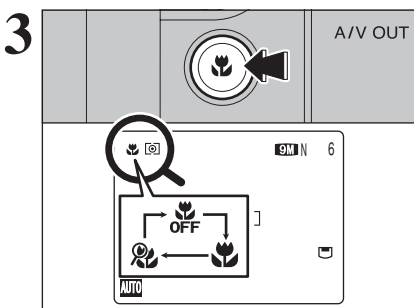

Каждое нажатие на кнопку «» приводит к переключению режима макросъемки.

- Отмена режима макросъемки выполняется автоматически в следующих случаях:
  - Если Вы выберете режим , , или .
  - Если Вы выключите камеру.
- Если вспышка слишком яркая, воспользуйтесь процедурой регулировки яркости вспышки.
- Если Вы выполняете съемку в условиях пониженной освещенности (светится индикатор «»), предупреждающий о подрагивании камеры), используйте штатив.
- Выбор режима автофокусировки MULTI оставляет точку фокусировки вблизи центра экрана.

	Фокусное расстояние	Эффективное расстояние действия вспышки
Macro	Широкоугольная съемка: От 10 см до 3 м Съемка в режиме телефото: От 90 см до 3 м	Широкоугольная съемка: От 30 см до 3 м Съемка в режиме телефото: От 90 см до 3 м
Super macro	От 1 см до 1 м (только широкоугольная съемка)	Вспышка не может использоваться.

## Супермакросъемка

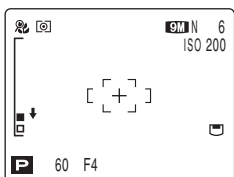

В режиме супермакросъемки используйте объектив в положении широкоугольной съемки. Если камера выберет любой другой режим, на экране появится стрелка вниз. Поворачивайте кольцо «зума», чтобы отрегулировать значение «зума», выделенное стрелкой.

В зависимости от типа сцены Вы можете выбрать любой из 5 режимов работы вспышки.

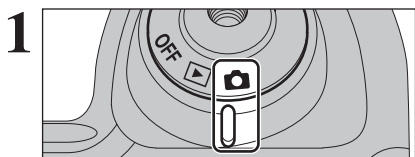

Установите сетевой выключатель в положение «».

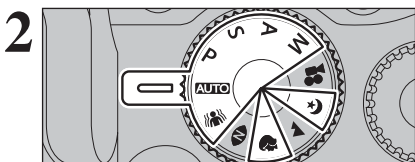

С помощью переключателя режима работы выберите нужный режим фотосъемки.

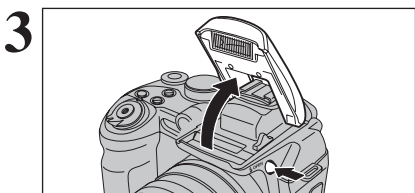

Нажмите кнопку подъема вспышки, чтобы поднять вспышку.

**- Эффективное расстояние действия вспышки (AUTO)**

Режим широкоугольной съемки: от 0,3 м до 5,6 м  
 Режим телефото: от 0,6 м до 3 м

⚡ Если установлена скорость затвора выше 1/1000 секунды, изображение может быть темным даже, если Вы будете использовать вспышку.

⚡ Когда Вы вспышка поднята или Вы используете вспышку для съемки, во время заряда вспышки изображение может исчезать и может гаснуть монитор.

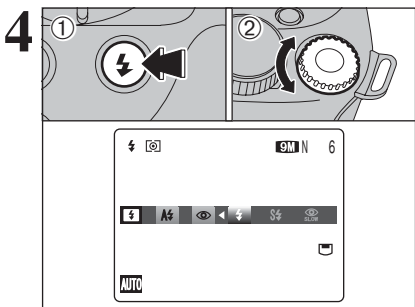

(1) Удерживайте в нажатом состоянии кнопку «».

(2) Поворотом ручки управления выберите нужный режим работы вспышки.

В зависимости от выбранного режима фотосъемки количество доступных режимов работы вспышки ограничено.

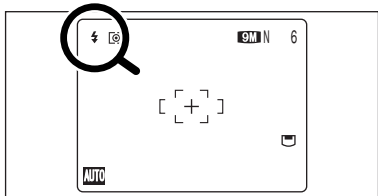

Когда используется вспышка, на экране отображается индикатор соответствующего режима работы.

⚡ Если Вы используете вспышку в условиях повышенной запыленности, на изображении могут возникать белые пятна. Это связано с отражением света вспышки от частиц пыли. Попробуйте выполнить съемку, выбрав режим принудительного отключения вспышки.

⚡ По мере разряда батарей питания заряда вспышки будет увеличиваться.

⚡ Когда вспышка поднята, на время заряда вспышки изображение может пропадать и темнеть экран. Одновременно оранжевым цветом будет мигать индикаторная лампочка.

⚡ Вспышка срабатывает несколько раз (предварительные вспышки и основная вспышка).

При срабатывании вспышки на ЖК-мониторе отображается индикатор «».



## ⚡ Автоматическое срабатывание вспышки

Используйте этот режим для обычной фотосъемки. Вспышка будет срабатывать автоматически в зависимости от условий съемки.

⚡ Если Вы нажмете кнопку спуска затвора во время заряда вспышки, съемка будет выполнена без вспышки.



## 👁️ Подавление эффекта красных глаз

Используйте этот режим для того, чтобы при съемке людей в условиях пониженной освещенности глаза объекта съемки выглядели естественно. Вспышка зажигает предварительную вспышку до выполнения съемки, а затем срабатывает повторно при реальной съемке. Вспышка будет срабатывать автоматически, когда этого требуют условия съемки.

⚡ Если Вы нажмете кнопку спуска затвора во время заряда вспышки, съемка будет выполнена без вспышки.

### Эффект красных глаз

Когда Вы используете вспышку для съемки людей в условиях пониженной освещенности, глаза людей на фотографиях иногда могут выглядеть красными. Это вызвано отражением света вспышки от сетчатки глаза. Используйте режим подавления эффекта красных глаз для эффективного уменьшения эффекта красных глаз.

Следующие меры также помогут более эффективно бороться с эффектом красных глаз:

- Объекты съемки должны смотреть на камеру.
- Приближайтесь к объектам съемки, как можно больше.



## ⚡ Принудительное срабатывание вспышки

Используйте этот режим для съемки сцен, находящихся на контровом освещении, например, при съемке объекта на фоне окна или в тени дерева, а также для достижения правильной передачи цветов при съемке в условиях флюоресцентного освещения. В этом режиме вспышка срабатывает как в условиях нормального, так и пониженного освещения.



## 👁️ Замедленная синхронная вспышка

В этом режиме работы вспышки используется маленькая скорость затвора. Это позволяет снимать изображения людей в ночное время и обеспечивает качественное изображение людей и ночного окружения. Чтобы предотвратить подрагивание камеры, всегда используйте штатив.

- **Самая медленная скорость затвора**  
 ⚡ (режим ночной сцены): до 4 секунд

Чтобы выполнить съемку объекта съемки ночью на ярком фоне, пожалуйста, используйте тип сцены «⚡» (см. страницу 40).

## 👁️ Красные глаза+замедленная синхровспышка

Используйте этот режим для съемки с малой скоростью затвора и подавлением эффекта красных глаз.

⚡ При съемке очень ярких сцен изображение может быть переэкспонировано.

## Принудительное отключение вспышки

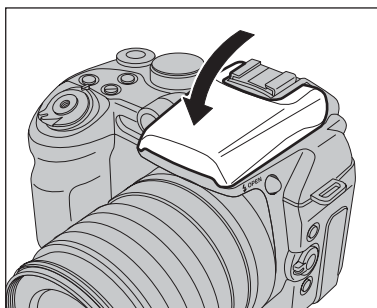



Нажатие на вспышку вниз приводит к принудительному отключению вспышки.

Используйте этот режим с использованием внутреннего освещения при съемке через стекло, а также при съемке в театрах или на спортивных соревнованиях в закрытых помещениях, где расстояние съемки слишком велико для эффективной работы вспышки. Когда Вы используете режим принудительного отключения вспышки, функция автоматической установки баланса белого срабатывает так, что естественные цвета достигаются благодаря рассеянию окружающего света.

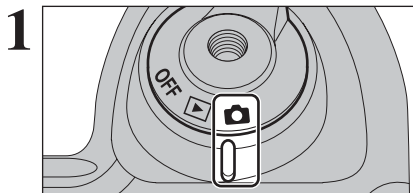

❗ Если в условиях пониженной освещенности Вы будете использовать режим принудительного отключения вспышки, воспользуйтесь штативом, чтобы избежать подрагивания камеры во время съемки.

# НЕПРЕРЫВНАЯ СЪЕМКА



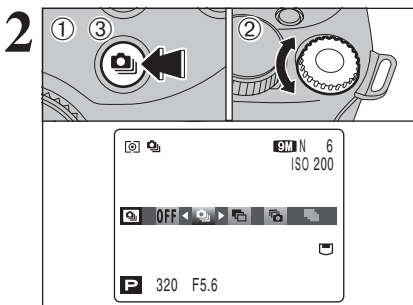



Установите сетевой переключатель в положение «».

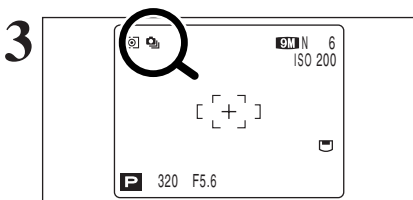

(1) Удерживайте в нажатом состоянии кнопку «».  
 (2) Поворотом ручки управления выберите нужный режим непрерывной съемки.  
 (3) Отпустите нажатую кнопку «», чтобы подтвердить выбранный режим.





После установки режима непрерывной съемки (кроме режима OFF (ВЫКЛ)) индикатор выбранного режима будет отображен на экране.

- : Непрерывная съемка первых 4 кадров
- : Автоматический брэкетинг
- : Непрерывная съемка последних 4 кадров
- : Длительная непрерывная съемка

## Замечания по использованию режимов непрерывной съемки

- Съемка будет продолжаться, пока Вы удерживаете кнопку спуска затвора в нажатом состоянии. Однако, в режиме автобрэкетинга просто нажмите кнопку спуска затвора, чтобы отснять три снимка.
- Если на карте памяти недостаточно свободного места, будут записаны только кадры, для записи которых хватает места. Однако, в режиме автобрэкетинга съемка не будет выполнена, если на карте памяти недостаточно свободного места для записи 3 кадров.
- Фокус определяется по первому кадру и не меняется во время съемки.
- Экспозиция определяется по первому кадру, однако, в режиме длительной непрерывной съемки экспозиция определяется автоматически для снимаемой сцены.
- Скорость непрерывной съемки варьируется в зависимости от скорости затвора.
- Скорость непрерывной съемки не изменяется в зависимости от разрешения и качества изображения.
- Вспышка не может использоваться, т.к. устанавливается режим принудительного отключения вспышки.
- В режимах съемки первых или последних 4 кадров, а также в режиме брэкетинга полученные результаты съемки всегда отображаются на экране.

## Непрерывная съемка первых 4 кадров

(Доступные режимы фотосъемки: **AUTO**, , **N**, , , **C**, P, S, A, M)

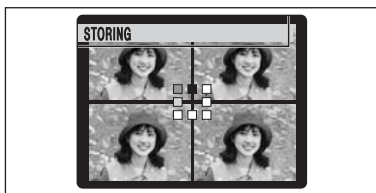

В этом режиме Вы можете осуществить съемку до 4 кадров (максимум 1,5 кадра в секунду). Во время съемки отснятые изображения будут последовательно отображены (начиная слева) и автоматически записаны.

- ❗ Режим непрерывной съемки первых 4 кадров не может использоваться в режиме видеосъемки.
- ❗ Максимальное время записи файла составляет 15 секунд (при записи на карту памяти xD-Picture Card).

## Автоматический брэкетинг

(Доступные режимы фотосъемки: P, S, A, M)

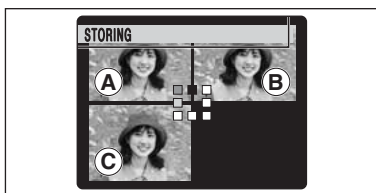





В этом режиме автоматически выполняется съемка 3 непрерывных кадров в пределах экспозиционной вилки так, чтобы одно изображение было экспонировано правильно (A), второе - переэкспонировано (B), а третье - недоэкспонировано (C).

Диапазон установки экспозиции может быть изменен в меню фотосъемки.

### - Устанавливаемые параметры автобракета (3)

+/- 1/3 EV, +/- 2/3 EV, +/- 1 EV

- ❗ Если переэкспонированный или недоэкспонированный кадр находится вне пределов допустимых значений, съемка не будет выполнена с установленными параметрами.
- ❗ Автоматический брэкетинг не может быть использован в режимах **AUTO**, , **N**, , , **C** или .

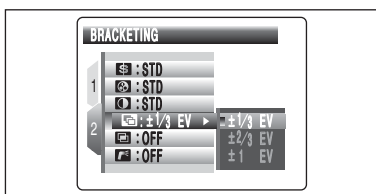



## ИЗМЕНЕНИЕ ЗНАЧЕНИЯ

### (диапазона установки экспозиции)

Нажмите кнопку MENU/OK, чтобы отобразить меню, и измените значение параметра меню «BRACKETING» (см.страницу 70).

## Непрерывная съемка 4 последних кадров

(Доступные режимы фотосъемки: **AUTO**, , **N**, , , **C**, P, S, A, M)

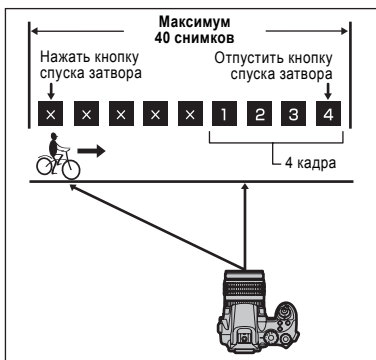







Этот режим позволяет Вам осуществить спуск затвора до 40 раз (максимум 1,5 кадра в секунду) и записать последние 4 кадра. Если Вы отпустите палец с кнопки спуска затвора до окончания спуска затвора 40 раз, фотокамера осуществит запись последних 4 кадров до момента отпускания кнопки спуска затвора.

Если на карте памяти недостаточно свободного места, камера запишет такое количество кадров, на запись которых достаточно места на карте.

- ❗ Режим непрерывной съемки последних 4 кадров не может использоваться в режиме видеосъемки.
- ❗ При одновременном использовании режима непрерывной съемки последних 4 кадров и режима встроенного таймера может быть отснят только один кадр.

### Длительная непрерывная фотосъемка

(Доступные режимы фотосъемки: **AUTO**, , , , , , , )

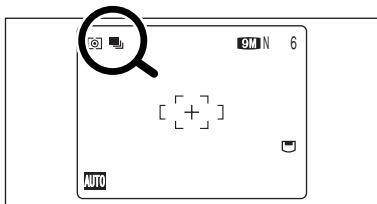

Этот режим позволяет Вам выполнить непрерывную съемку до 40 кадров (с интервалом 1,1 кадра в секунду).

- ⚠ Режим длительной непрерывной съемки не может быть использован в режимах P, S, A, M и «».
- ⚠ При одновременном использовании режима длительной непрерывной съемки и режима встроенного таймера может быть отснят только один кадр.

### Фокусировка на движущемся объекте

Если Вы наполовину нажмете кнопку спуска затвора, чтобы сфокусироваться на объекте в начальной точке (A), объект съемки может быть не в фокусе в точке (B), в которой Вы хотите выполнить съемку.

В таких ситуациях используйте функцию фиксации фокуса или режим предварительной ручной фокусировки в точке (B) и последующей фиксации фокуса.

Функция фиксации фокуса также полезна при съемке быстро движущихся объектов, на которых трудно сфокусироваться.

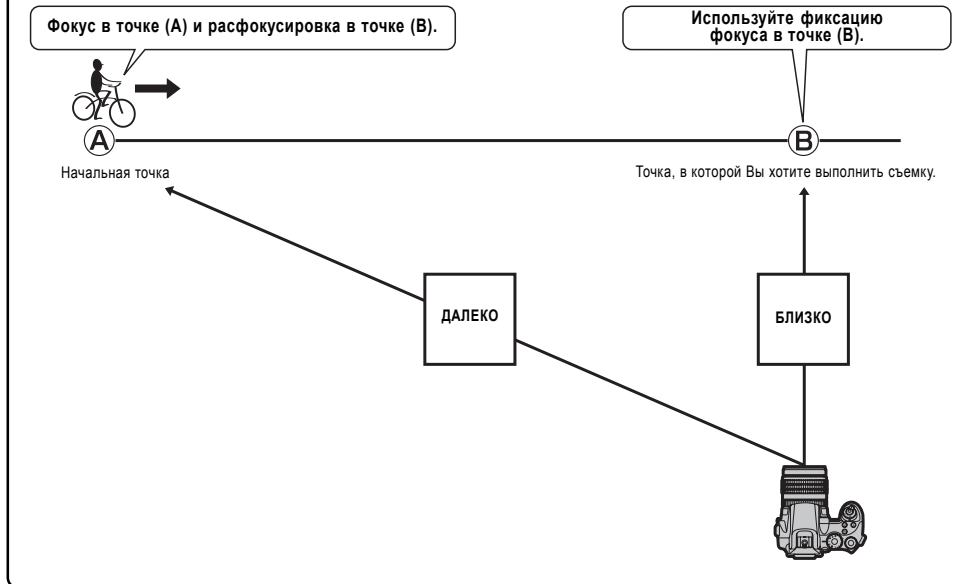

### Непрерывная съемка и вспышка

Если выбран режим непрерывной съемки, вспышка принудительно отключается. Однако, если Вы переключите камеру в режим обычной съемки, будет установлен режим работы вспышки, который использовался до переключения камеры в режим непрерывной съемки.



# ИНФОРМАЦИЯ О ФОТОГРАФИИ

Эта функция позволяет отобразить гистограмму изображения, чтобы Вы могли проверить распределение яркости на снимке. С помощью этой функции Вы также можете проверить текущие характеристики фотографии.

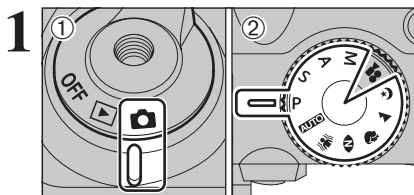

- (1) Установите сетевой выключатель в положение «ON».
- (2) Выберите режим фотосъемки.

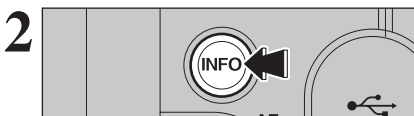

Чтобы отобразить гистограмму, нажмите кнопку «INFO». Чтобы отобразить текущие характеристики, вновь нажмите кнопку «INFO».

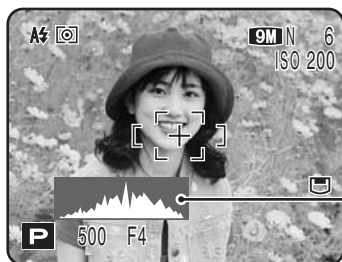

Гистограмма

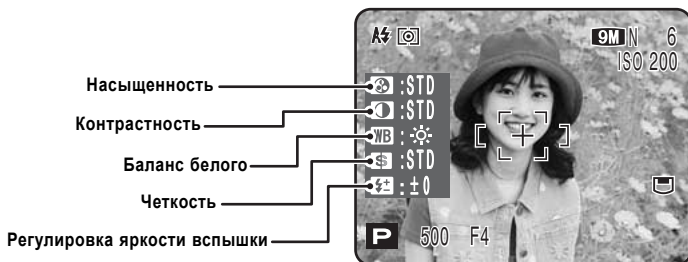

Гистограмма, которая отображается на экране во время съемки, является приблизительной. Во время воспроизведения форма графика может отличаться от гистограммы во время съемки. Для проверки гистограммы после съемки воспроизведите отснятое изображение.

Во время съемки отображается кратковременное распределение яркости. Экспозиция не может быть проверена.

Информация о текущих характеристиках не отображается в режимах **AUTO**, **SCN**, **NR**, **SR**, **AR** и **C**.

# КАЧЕСТВО ИЗОБРАЖЕНИЯ

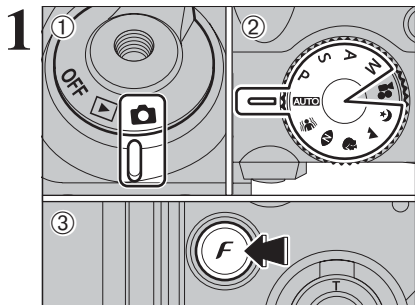

- (1) Установите сетевой выключатель в положение «OFF».
- (2) Установите ручку выбора режима работы в положение, соответствующее режиму фотосъемки.
- (3) Нажмите кнопку фоторежима (F), чтобы отобразить меню на экране.

⚠ Качество изображения не может быть установлено в режиме CCD-RAW.

Установленное значение качества изображения сохраняется в памяти даже, если Вы выключите камеру или измените режим работы камеры.

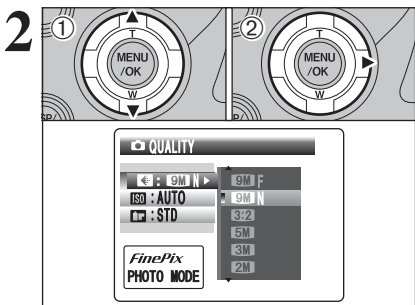

- (1) Нажатием на кнопки со стрелками вверх/вниз выберите параметр «QUALITY».
- (2) Нажмите кнопку >.

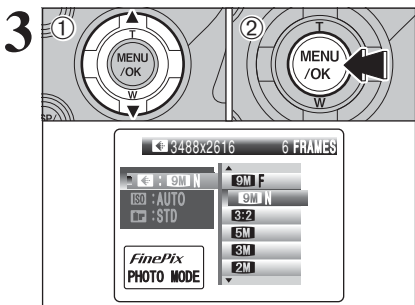

- (1) При помощи кнопок со стрелками вверх/вниз измените значение качества изображения.
- (2) Нажмите кнопку MENU/OK, чтобы подтвердить выбор.

⚠ Цифры справа от индикатора каждого режима показывают количество доступных снимков.

⚠ Изменение качества изображения также приводит к изменению количества доступных снимков.

## Качество изображения в режиме фотосъемки

Вы можете выбрать один из 7 режимов качества. Используйте таблицу, приведенную ниже, чтобы выбрать наилучший режим в зависимости от условий съемки.

Качество изображения	Примеры использования
<b>9M</b> F (3488 × 2616)	Печать на формате до 10R (25,4 x 30,5 см)/A3. Для получения лучшего качества изображения выберите режим «9M F».
<b>9M</b> N (3488 × 2616) 3:2 (3696 × 2464)	
<b>5M</b> (2592 × 1944)	Печать на формате до 10R (25,4 x 30,5 см)/A4.
<b>3M</b> (2048 × 1536)	Печать на формате до 6R (15,2 x 20,3 см)/A5.
<b>2M</b> (1600 × 1200)	Печать на формате до 4R (10,2 x 15,2 см)/A6.
<b>08M</b> (640 × 480)	Для пересылки по e-mail или использования на сайте в Интернете.

### Область съемки и качество изображения

Область  
съемки без «3:2»



Область  
съемки с «3:2»



Обычная съемка обеспечивает формат изображения 4:3. Съемка в режиме «3:2» позволяет получить изображения формата 3:2 (аналогично 35-мм пленкам и почтовым карточкам).

## ISO ЧУВСТВИТЕЛЬНОСТЬ

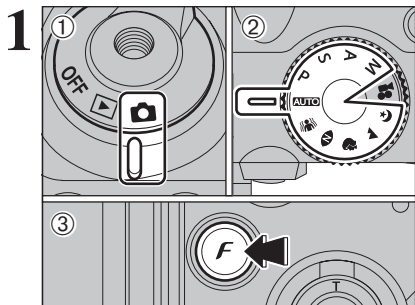

- (1) Установите сетевой выключатель в положение «OFF».
- (2) Установите переключатель режима в положение, соответствующее режиму фотосъемки.
- (3) Нажмите кнопку фоторежима «F», чтобы отобразить меню на экране.

⚠ В режиме видеосъемки «V» чувствительность не может быть установлена.

Установленное значение чувствительности сохраняется в памяти даже, если Вы выключите камеру или измените режим работы камеры.

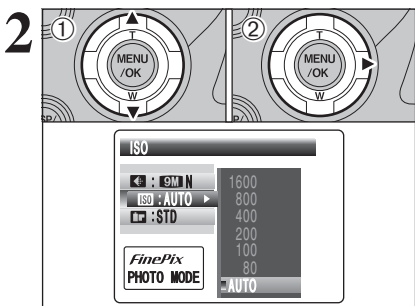

- (1) При помощи кнопок со стрелками вверх/вниз выберите «ISO» (чувствительность).
- (2) Нажмите кнопку курсора «>».

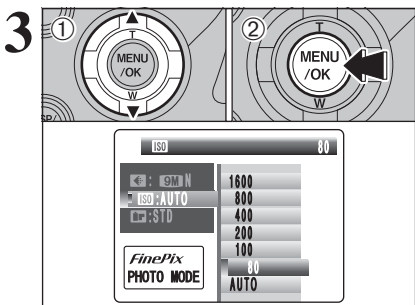

- (1) При помощи кнопок со стрелками вверх/вниз установите требуемую чувствительность.
- (2) Нажмите кнопку MENU/OK, чтобы подтвердить установку чувствительности.

**- Значения:** AUTO/80/100/200/400/800/1600

⚠ Выбор более высокого значения чувствительности позволяет Вам выполнять съемку в более темных условиях, но также приводит к увеличению зерна на изображении. Также на снимках могут присутствовать подрывы изображения.

⚠ Выбирайте значение чувствительности, наилучшим образом соответствующее условиям съемки.

⚠ Если Вы выберете режим Anti-Blur или Natural light, может быть выбран только автоматический режим установки чувствительности (AUTO).

⚠ Если Вы выберете режим «P», «S», «A» или «M», автоматический режим установки чувствительности (AUTO) не может быть выбран.

Если Вы выберете автоматический режим установки чувствительности AUTO, камера автоматически будет устанавливать чувствительность в зависимости от яркости объекта съемки.

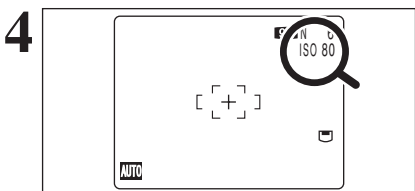

После выбора чувствительности «80», «100», «200», «400», «800» или «1600» на экране ЖК-монитора будет отображено установленное значение чувствительности.

# FinePix COLOR

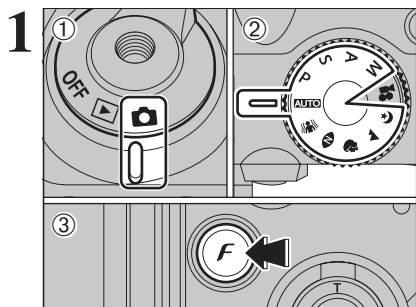

- (1) Установите сетевой выключатель в положение «».
- (2) Установите переключатель режима в положение, соответствующее режиму фотосъемки.
- (3) Нажмите кнопку фоторежима «F», чтобы отобразить меню на экране.

🔧 В режиме видеосъемки «» Вы не можете изменить значение параметра FinePix COLOR.

Значение функции FinePix COLOR сохраняется в памяти даже, если Вы выключите камеру или измените положение переключателя выбора режима работы.

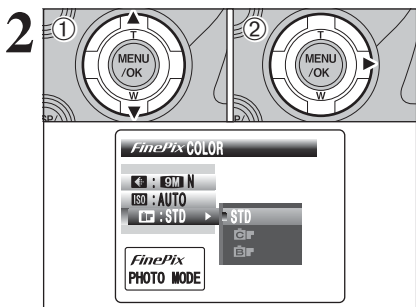

- (1) При помощи кнопок со стрелками вверх/вниз выберите «» FinePix COLOR.
- (2) Нажмите кнопку курсора «>».

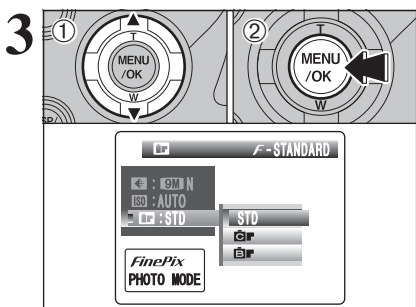

- (1) При помощи кнопок со стрелками вверх/вниз выберите нужный режим FinePix COLOR.
- (2) Нажмите кнопку MENU/OK, чтобы подтвердить выбор режима FinePix COLOR.

🔧 Режим F-CHROME может иметь слабо видимый эффект при съемке некоторых типов объектов, например, при портретной съемке.

🔧 Т.к. эффекты изображения варьируются в зависимости от снимаемой сцены, съемка должна быть выполняться как в стандартном, так и в режиме F-CHROME. Обратите внимание на то, что Вы можете не увидеть разницы на ЖК-мониторе.

🔧 Для снимков, отснятых в режиме F-CHROME или F-B&W, на принтерах, совместимых с Exif Print, функция автоматической настройки качества будет отключена.

**F-STANDARD:** Стандартные значения контрастности и насыщенности цвета. Используйте этот режим в обычных условиях съемки.

**F-CHROME:** Устанавливается высокая контрастность и насыщенность цвета. Эта функция эффективно улучшает снимки при съемке цветов, синего неба и т.д.

**F-B&W:** В этом режиме изображение преобразовывается в черно-белое.

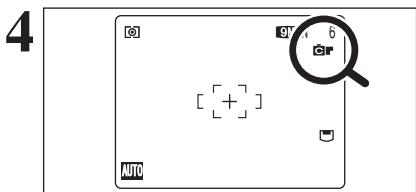

При выборе режима F-CHROME или F-B&W на экране отображается соответствующий индикатор.

**F-CHROME:** 

**F-B&W:** 

## ИСПОЛЬЗОВАНИЕ МЕНЮ ФОТОСЪЕМКИ

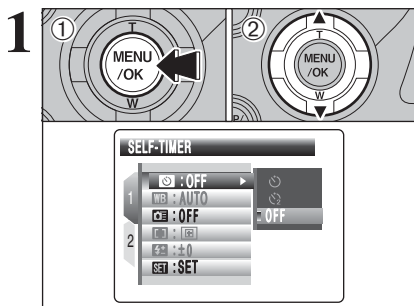

(1) Нажмите кнопку MENU/OK, чтобы отобразить меню на экране ЖК-монитора.

(2) При помощи кнопок со стрелками вверх/вниз выберите нужное меню.

Если выбран верхний или нижний параметр меню, нажмите кнопку со стрелкой вверх или вниз, чтобы выбрать другую страницу.

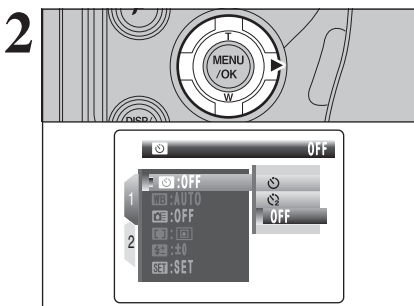

Нажмите кнопку курсора «>».

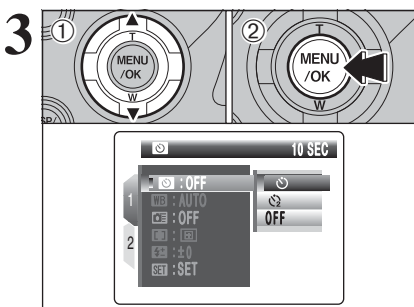

(1) Нажатием на кнопки со стрелками вверх/вниз установите нужное значение выбранного параметра.

(2) Нажмите кнопку MENU/OK, чтобы подтвердить выбор значения параметра.

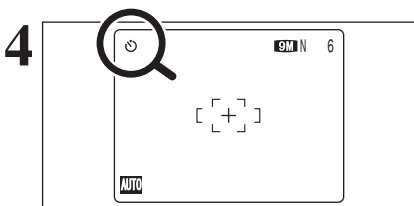

После выбора значения в левом верхнем углу ЖК-монитора появится иконка выбранного параметра.

Доступные параметры меню варьируются в зависимости от режима фотосъемки.

## ИСПОЛЬЗОВАНИЕ МЕНЮ ФОТОСЪЕМКИ

## Изменение номера страницы

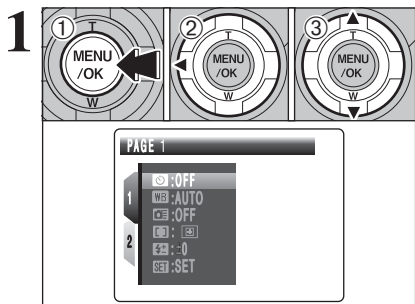

- (1) Нажмите кнопку MENU/OK, чтобы отобразить меню на экране ЖК-монитора.
- (2) Нажатием на кнопку «<<» перейдите на номер страницы.
- (3) При помощи кнопок со стрелками вверх/вниз выберите нужную страницу.

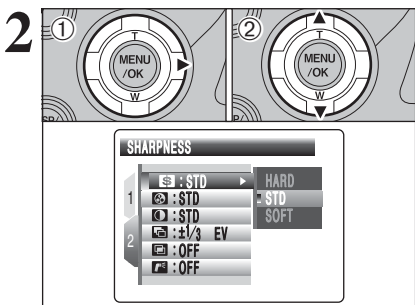

- (1) Нажмите кнопку курсора «>>», чтобы перейти в меню.
- (2) При помощи кнопок со стрелками вверх/вниз выберите нужный параметр меню.

### Ⓢ Встроенный таймер (Self-timer) (стр. 65)

Встроенный таймер используется при групповых съемках, когда фотограф также должен присутствовать в кадре.

### ⓌБ Баланс белого (White Balance) (стр. 66)

Изменяйте значение этого параметра для того, чтобы зафиксировать баланс белого в соответствии с окружающими условиями и условиями освещения.

### ⓈВ Высокоскоростная съемка (High-speed shooting) (стр. 67)

Используйте этот режим для уменьшения времени, требуемого для фокусировки.

### ⓈА Режим автофокусировки (AF mode) (стр. 68)

Выберите режим фокусировки.

### ⓈВ Регулировка яркости вспышки (Flash brightness adjustment) (стр. 69)

Используйте этот режим для регулировки мощности вспышки в соответствии с условиями съемки или для достижения нужного эффекта.

### Ⓢ Четкость изображения (Sharpness) (стр. 69)

Используйте этот режим для смягчения или увеличения четкости контуров или регулировки качества отснятого изображения.

### ⓈНасыщенность (Saturation) (стр. 70)

Используйте этот параметр для регулировки насыщенности цвета.

### ⓈКонтрастность (Contrast) (стр. 70)

Используйте этот параметр для регулировки контрастности.

### ⓈБрекетинг (Bracketing) (стр. 70)

Используйте эту функцию для съемки одного и того же кадра с различными значениями экспозиции.









### ⓈМультиэкспозиция (Multiple exposure) (стр. 71)

Мультиэкспозиция представляет собой способ наложения отснятых изображений друг на друга, создавая окончательное изображение.

### ⓈВнешняя вспышка (External flash) (стр. 72)

Используется для включения/выключения внешней вспышки.

## СЪЕМКА ПО ВСТРОЕННОМУ ТАЙМЕРУ

(Доступные режимы фотосъемки: **AUTO**, , , , , , , , )

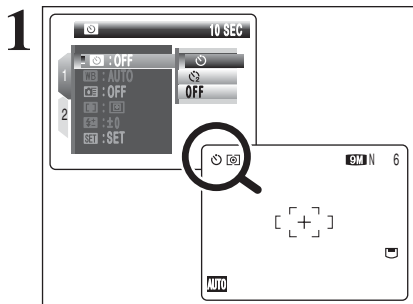

Встроенный таймер используется при групповых съемках, когда фотограф также должен присутствовать в кадре.

Когда Вы включите встроенный таймер, на экране ЖК-монитора появится индикатор встроенного таймера.

: Съемка будет выполнена через 10 секунд.

: Съемка будет выполнена через 2 секунды.

 Встроенный таймер автоматически отключается в следующих ситуациях:

- По окончании съемки
- При изменении положения переключателя выбора режима работы
- При переключении камеры в режим воспроизведения
- При выключении камеры

### Использование 2-секундного встроенного таймера

Эта функция полезна, когда Вы устанавливаете камеру на штатив и хотите предотвратить подрагивание камеры.

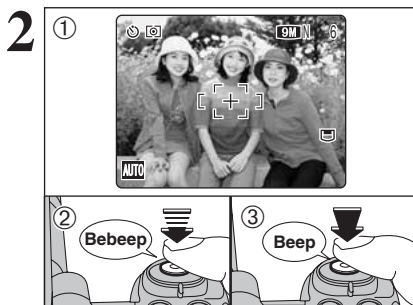

(1) Совместите рамку автофокусировки с объектом съемки.

(2) Нажмите кнопку спуска затвора до половины, чтобы установить фокус.

(3) Не отпуская кнопку спуска затвора, нажмите ее до конца. Встроенный таймер начнет отсчет времени.

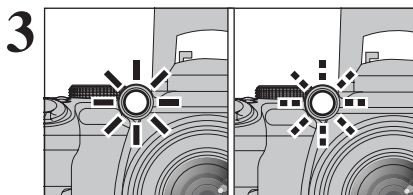

 Вы также можете использовать режим фикс-фокуса и фиксации экспозиции (стр.28).

 Будьте внимательны, не вставляйте перед камерой при нажатии на кнопку спуска затвора, т.к. это может привести к возникновению ошибок фокусировки и измерения экспозиции.



Лампочка встроенного таймера начнет светиться, а затем будет мигать до тех пор, пока не будет выполнена съемка.

### ■ Лампочка встроенного таймера

	Светится 5 секунд - Мигает 5 секунд.
	Мигает 2 секунды

 Чтобы остановить встроенный таймер после его включения, нажмите кнопку DISP/BACK.

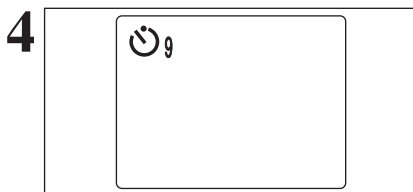

До выполнения съемки на экране ЖК-монитора идет отсчет времени, оставшегося до спуска затвора.

После съемки каждого кадра режим съемки по встроенному таймеру автоматически отключается.

## WB БАЛАНС БЕЛОГО (ВЫБОР ИСТОЧНИКА ОСВЕЩЕНИЯ)

(Доступные режимы фотосъемки: P, S, A, M)

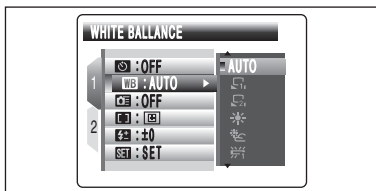

Если Вы хотите выполнить съемку с привязкой к балансу белого цвета окружающей среды и освещению, измените настройку баланса белого цвета. В режиме AUTO правильная регулировка баланса белого может быть не достигнута при съемке с близкого расстояния человеческих лиц и съемке с использованием специального источника света. В таких ситуациях выберите соответствующий баланс белого цвета для источника света. Более подробная информация о регулировке баланса белого цвета приведена на странице 137.

**AUTO:** Автоматическая регулировка (Съемка с использованием источника рассеянного света).

- : Пользовательская настройка баланса белого 1
- : Пользовательская настройка баланса белого 2
- : Съемка на открытом воздухе в хорошую погоду.
- : Съемки в тени.

: Съемка при освещении флюоресцентной лампой (лампой дневного света).

: Съемка при освещении флюоресцентной лампой (лампой теплого белого света).

: Съемка при освещении флюоресцентной лампой (лампой холодного белого света).

: Съемка при освещении лампой накаливания.

- Установленное значение баланса белого игнорируется, если Вы используете вспышку. Чтобы достичь нужного эффекта, нажмите на вспышку, чтобы переключить ее в режим принудительного отключения.

● В зависимости от условий освещения (источника света и т.д.) оттенки цвета могут варьироваться.

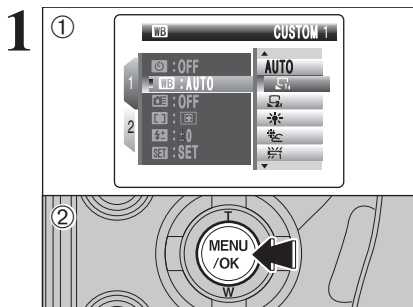

## Персональная установка баланса белого

Используйте этот режим для установки баланса белого и достижения натуральных цветов при естественном или искусственном освещении. Также Вы можете использовать этот режим для достижения специальных эффектов.

- (1) Выберите режим пользовательской настройки баланса белого «1» или «2».
- (2) Нажмите кнопку MENU/OK.

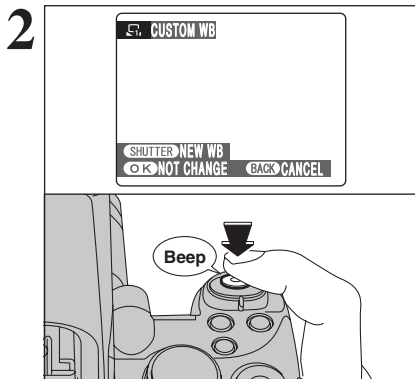

При освещении, которое будет использоваться во время съемки, поднесите лист белой бумаги к объективу, чтобы этот лист закрывал весь экран, а затем нажмите кнопку спуска затвора, чтобы установить баланс белого.

● Установка баланса белого не влияет на изображение на экране.

Чтобы использовать баланс белого, установленный ранее, нажмите кнопку MENU/OK, не нажимая кнопку спуска затвора.

3

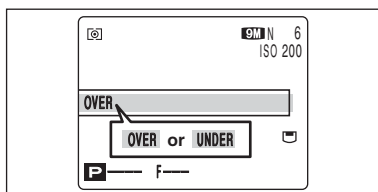
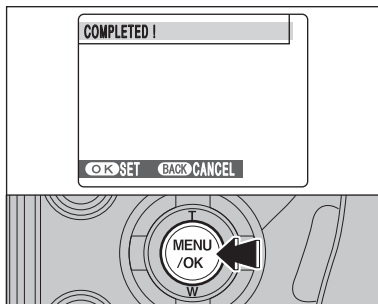

Когда будет измерена правильная экспозиция, появится сообщение COMPLETED! (ЗАКОНЧЕНО). Нажмите кнопку MENU/OK, чтобы подтвердить установку.

- ☛ Установленная вручную настройка баланса белого сохраняется в памяти до тех пор, пока Вы не измените ее (даже, если будут извлечены батареи питания).
- ☛ После съемки фотографий проверьте настройку параметра «Color (White Balance)» для изображения.
- На экране SET-UP установите параметр IMAGE-DISP в положение «1,5 SEC», «3 SEC» или «CONT».
- Установите сетевой выключатель в положение «».

Если появится индикатор OVER или UNDER, это означает, что баланс не был измерен при правильной экспозиции. Вновь установите значение компенсации экспозиции, используя отрицательное значение (-), если отображается индикатор OVER, и положительное значение (+), если отображается индикатор UNDER.

### Пример

Вы можете изменить баланс белого снимаемого изображения, воспользовавшись вместо белой цветной бумагой.

## ВЫСОКОСКОРОСТНАЯ СЪЕМКА

(Доступные режимы фотосъемки: **AUTO**, P, S, A, M)

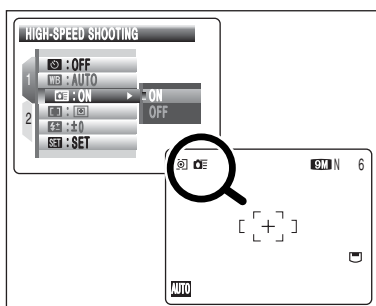

Режим высокоскоростной съемки уменьшает время, требуемое для фокусировки, когда Вы нажимаете кнопку спуска затвора наполовину.

### - Фокусное расстояние

Широкоугольная съемка: от 2 м до бесконечности  
Съемка в режиме телефото: от 4 м до бесконечности

- ☛ Когда включена функция высокоскоростной съемки, более высокая чувствительность увеличивает зернистость изображения. Это нормально и не влияет на качество изображения.
- ☛ При съемке фотографий в режиме высокоскоростной съемки батареи питания разряжаются быстрее.

## РЕЖИМ АВТОМАТИЧЕСКОЙ ФОКУСИРОВКИ (AF-MODE) (P, S, A, M)

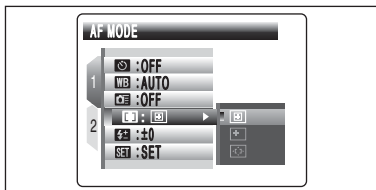

**CENTER**

**MULTI**

**AREA**

Режим автофокусировки может быть выбран только, когда выбран режим фокусировки S-AF (стр. 23).

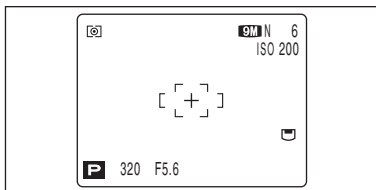

**CENTER**

Камера фокусируется по центру кадра. Эта функция очень удобна, когда Вы выполняете съемку с использованием фикс-фокуса/фиксации экспозиции (см.стр.28).



**MULTI**

Нажмите кнопку спуска затвора наполовину. Камера автоматически распознает объект с высокой контрастностью или объект, расположенный вблизи центра кадра, и отобразит рамку автофокусировки на объекте в фокусе.

При съемке в режиме макросъемки камера фокусируется по центру кадра.



**Если в центре кадра находится высококонтрастный объект**

Наполовину нажмите кнопку спуска затвора. Рамка автофокусировки будет отображена на высококонтрастном объекте в центре или около центра изображения.



**Если в центре кадра нет высококонтрастного объекта**

Если камере трудно идентифицировать объект съемки в режиме AF (MULTI), выберите режим фокусировки AF (CENTER) и используйте режим фикс-фокуса/фиксации экспозиции.

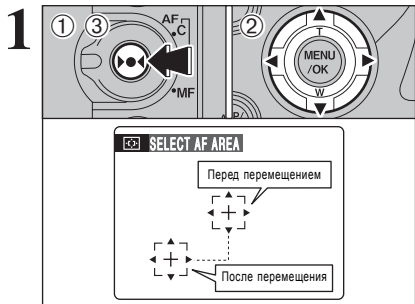

## AREA

Камера изменяет положение фокусировки на экране. Используйте эту функцию, если Вы скомпоновали кадр, воспользовавшись штативом, а после этого хотите изменить положение фокусировки.

- (1) Удерживайте в нажатом состоянии кнопку «▶●◀◂».
- (2) Нажатием на кнопки со стрелками переместите индикатор «+» (точку назначения) в положение фокусировки.
- (3) Отпустите кнопку «▶●◀◂».

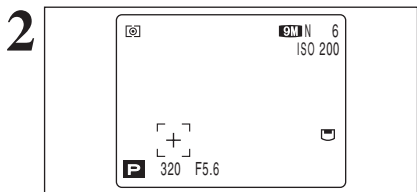

Рамка автоматической фокусировки будет отображена в месте, в которое Вы переместили точку назначения. Выполните съемку обычным образом.

Чтобы изменить положение рамки автофокусировки, повторите шаг 1.

Независимо от расположения рамки автофокусировки экспозиция всегда устанавливается по области в центре кадра. Чтобы установить экспозицию по основному объекту съемки, используйте режим фиксации экспозиции.

## РЕГУЛИРОВКА ЯРКОСТИ ВСПЫШКИ

(Доступные режимы фотосъемки: P, S, A, M)

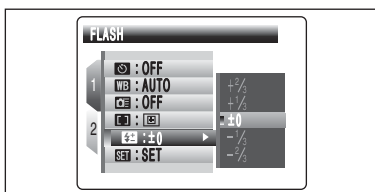

Регулировка яркости вспышки позволяет Вам изменять только количество света, излучаемого вспышкой в соответствии с условиями съемки или для достижения нужного эффекта.

**- Диапазон регулировки:**

от -0,6 до +0,6 EV с шагом 0,3 EV, доступны 5 уровней

- ⚡ В зависимости от типа объекта съемки и расстояния съемки регулировка яркости вспышки может не иметь эффекта.
- ⚡ Если будет установлена скорость затвора выше 1/1000 секунды, изображение может выглядеть темным.

## ЧЕТКОСТЬ

(P, S, A, M)

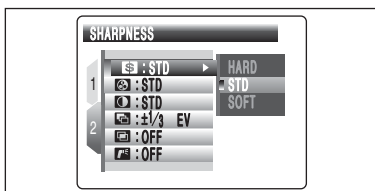

Используйте эту функцию для уменьшения или увеличения четкости контуров или настройки качества изображения.

**HARD:** Увеличение четкости контуров. Лучше всего подходит для съемки таких объектов, как здания или тексты, когда требуется большая четкость изображения.

**STANDARD:** Наилучшим образом подходит для обычной фотосъемки. Обеспечивает обычную четкость контуров.

**SOFT:** Смягчает контуры изображения. Наилучшим образом подходит для съемки, когда требуется смягчение изображения.

## НАСЫЩЕННОСТЬ - SATURATION

(P, S, A, M)

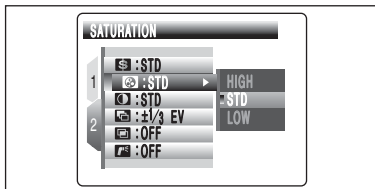

Используйте этот режим для регулировки качества изображения, включая создание более ярких цветов или уменьшение яркости цветов.

**HIGH:** Позволяет добиться более ярких и глубоких цветов. Этот режим эффективен при съемке пейзажей.

**STANDARD:** Камера определяет правильную насыщенность цветов.

**LOW:** Достигается мягкие цвета. Этот режим создает отличные изображения, сохраняющие естественное рассеяние света в условиях пониженной освещенности.

☛ Эта функция отключается, когда используются режимы FinePix COLOR: F-CHROME или F-B&W.

## КОНТРАСТНОСТЬ - CONTRAST

(P, S, A, M)

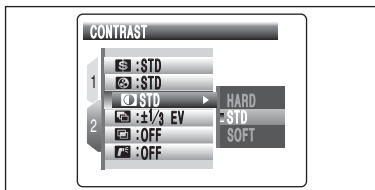

Используйте этот параметр для увеличения или уменьшения контрастности.

**HARD:** Увеличение контрастности. Этот режим позволяет получить четкие, качественные изображения.

**STANDARD:** Камера определяет правильную контрастность изображения.

**SOFT:** Уменьшение контрастности. Яркие области будут меньше размыты, а темные будут выглядеть менее черными.

☛ Эта функция отключается, когда используются режимы FinePix COLOR: F-CHROME или F-B&W.

## БРЭКЕТИНГ - BRACKETING

(P, S, A, M)

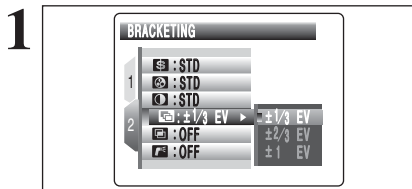

Используйте эту функцию для съемки одного и того же изображения с различной экспозицией. В режиме автоматического брэккетинга камера последовательно, в автоматическом режиме осуществляет съемку 3 кадров, один - с правильной экспозицией, а оставшиеся два - с недозаэкспонированием и переэкспонированием на определенное значение, соответственно.

- Доступны 3 значения:

+/- 1/3 EV, +/- 2/3 EV и +/- 1 EV.

Подробная информация о EV приведена на стр. 137.



☛ Если недозаэкспонированное или переэкспонированное изображение находится за пределами диапазона действия камеры, съемка не будет выполнена с использованием определенных Вами значений.

☛ Съемка с использованием вспышки не может быть выполнена.

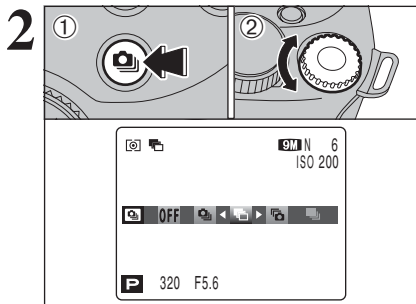
☛ Эта функция всегда выполняет съемку трех кадров. Однако, если на карте памяти недостаточно свободного места для сохранения трех кадров, съемка не будет выполнена.



## АВТОМАТИЧЕСКИЙ БРЭКЕТИНГ

После установки экспозиции для брэккетинга:  
 (1) Удерживайте в нажатом состоянии кнопку «».  
 (2) Поворотом ручки управления выберите «».

## МУЛЬТИЭКСПОЗИЦИЯ - MULTIPLE EXPOSURE

(P, S, A, M)

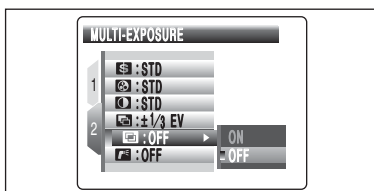

Мультиэкспозиция представляет собой технику фотосъемки, позволяющую Вам накладывать отснятые изображения друг на друга. Вы можете использовать эту технику для получения снимков, которые не могут быть отсняты обычным способом.

- ☛ Если изображение переэкспонировано, используйте отрицательную компенсацию яркости, чтобы скорректировать экспозицию (см. стр. 54).
- ☛ В снимках с мультиэкспозицией может использоваться только оптический «зум». Цифровой «зум» не может использоваться.
- ☛ При выключении камеры или изменении режима эта функция также отключается.

- При выборе мультиэкспозиции отключаются режимы непрерывной съемки и автобрэкетинга.
- Во время съемки Вы не можете изменить настройки меню фотосъемки и качество изображения.
- Нет ограничений на количество выполняемых снимков в режиме мультиэкспозиции.

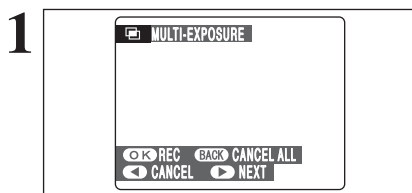

После съемки изображения появится экран предварительного просмотра.

- Чтобы наложить другие изображения: Нажмите кнопку «>>».
- Чтобы записать изображение: Нажмите кнопку MENU/OK.
- Чтобы вернуться к предыдущему изображению: Нажмите кнопку «<<».
- Чтобы не записывать изображения и прекратить мультиэкспозицию: Нажмите кнопку DISP/BACK.

- ☛ Изображение предварительного просмотра будет отображаться независимо от настройки параметра IMAGE DISPLAY.
- ☛ Изменение режима фотосъемки приводит к выходу из режима мультиэкспозиции без сохранения изображений.

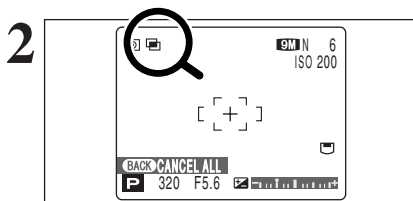

Начиная со 2 снимка, на экране появится желтый символ «».

## ИСПОЛЬЗОВАНИЕ ВНЕШНЕЙ ВСПЫШКИ

(P, S, A, M)

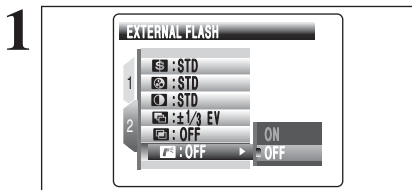

Когда Вы используете внешнюю вспышку, включите (ON) эту функцию. Могут использоваться синхронизированные скорости затвора до 1/1000 секунды.

⚡ Если будет установлена скорость затвора выше 1/1000 с, изображение может темнеть.

⚡ Выберите режим автоматической или ручной установки баланса белого.

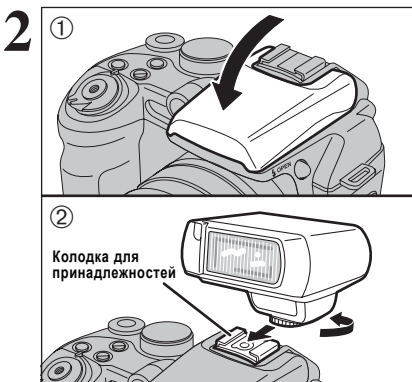

(1) Закройте встроенную вспышку.

(2) Прикрепите внешнюю вспышку к колодке камеры и закрутите фиксирующий шуруп.

⚡ Если Вы поднимете вспышку, когда включена (ON) внешняя вспышка, встроенная вспышка сработает один раз, подав сигнал для срабатывания внешней вспышки. На колодку и контакт синхронизации сигнал вспышки не подается.

Могут использоваться обычные внешние вспышки. Однако, некоторые специальные вспышки не могут использоваться совместно с этой камерой.

## Использование контакта синхронизации

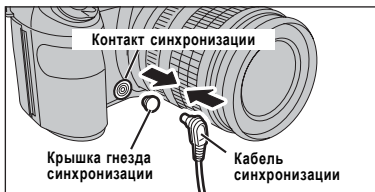

Подключите кабель синхронизации от внешней вспышки к гнезду синхронизации вспышки, надежно подключив штекер кабеля.

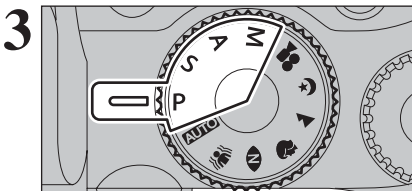

Вы можете выбрать режим «P», «S», «A» или «M», но лучше использовать режим «A» или «M».

⚡ Съемка со вспышкой не может использоваться, когда выбран режим непрерывной съемки первых 4 кадров (стр.54) или режим автоматического брэккетинга (стр.54).

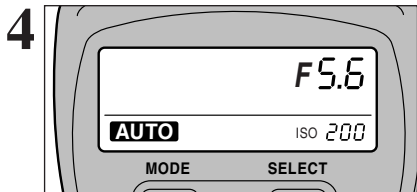

- Изображение дисплея внешней вспышки (вспышка приобретает дополнительно).

### Настройки внешней вспышки (для вспышек с автоматическим управлением)

Прочтите инструкцию по эксплуатации внешней вспышки и определите ее параметры, как описано ниже.

- Выберите режим работы внешней вспышки (режим TTL не может использоваться).
- Добейтесь соответствия параметров вспышки диафрагме камеры. Установите на вспышке диафрагму, измеренную камерой.
- Установите значение чувствительности, соответствующее настройке камеры.

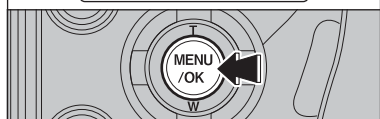
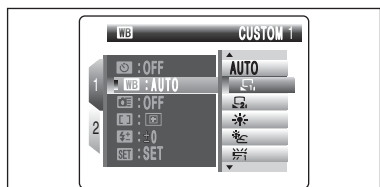

### Если неправильно отрегулирован баланс белого

Настройте баланс белого в соответствии с используемой внешней вспышкой.

В режиме «WB» WHITE BALANCE меню фотосъемки (см.стр.66) выберите режим пользовательской настройки баланса белого 1 или 2.

Нажмите кнопку MENU/OK.

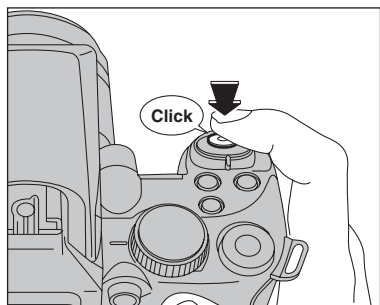

Поднесите к объективу лист белой бумаги так, чтобы этот лист заполнил весь экран.

Нажмите кнопку спуска затвора, вспышка сработает и баланс белого будет установлен.

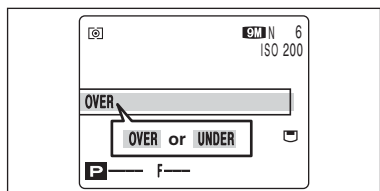

☝ После съемки фотографий проверьте настройку параметра «Color (White Balance)» для изображения.

- На экране SET-UP установите параметр IMAGE-DISP в положение «1,5 SEC», «3 SEC» или «CONT».

- Установите сетевой выключатель в положение «▶».

Если появится индикатор OVER или UNDER, это означает, что баланс не был измерен при правильной экспозиции. Вновь установите значение компенсации экспозиции, используя отрицательное значение (-), если отображается индикатор OVER, и положительное значение (+), если отображается индикатор UNDER.

# ИНФОРМАЦИЯ ВО ВРЕМЯ ВОСПРОИЗВЕДЕНИЯ

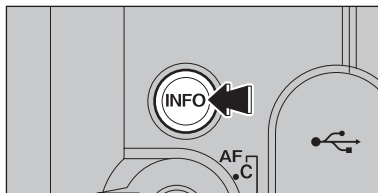

Используйте эту функцию для проверки информации о фотографии. Чтобы проверить эту информацию, удерживайте в нажатом состоянии кнопку «INFO».

Эта функция не может быть использована во время мультикадрового воспроизведения.

Качество изображения — 9M F  
 Чувствительность — ISO 400  
 Скорость затвора/диафрагма — 1/500 4  
 FinePix COLOR — STD  
 Насыщенность — STD  
 Контрастность — STD  
 Состояние вспышки — OFF  
 Баланс белого — WB: AUTO  
 Значение компенсации экспозиции — ±0

100-0001 — Номер кадра  
 Гистограмма



Предупреждение о засветке: Если изображение переэкспонировано, области с белым подсветом будут высвечены вспышкой.

Предупреждения о засветке, отображаемые во время воспроизведения и во время проверки отснятого изображения, могут различаться.

## Гистограммы

Гистограмма представляет собой график распределения яркости на изображении (горизонтальная ось: яркость; вертикальная ось: пиксели).

- (1) **Оптимальная экспозиция:** Равномерное распределение с пиком в середине.
- (2) **Переэкспонированное изображение:** Количество высветленных пикселей велико и распределение смещено вправо.
- (3) **Недоэкспонированное изображение:** Количество затененных пикселей велико и распределение смещено влево.



Форма графика варьируется в зависимости от объекта съемки.

# СТИРАНИЕ ОДНОГО/ВСЕХ КАДРОВ

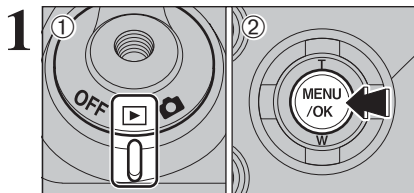

- (1) Установите сетевой переключатель в положение «OFF».
- (2) Нажмите кнопку MENU/OK, чтобы отобразить экран меню.

Стертые изображения (файлы) не могут быть восстановлены. Вы должны скопировать важные файлы на компьютер или на другой носитель.

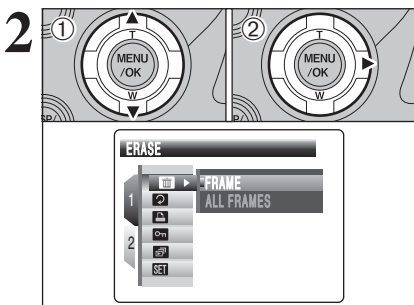

- (1) Нажатием на кнопки курсора со стрелками вверх/вниз выберите «ERASE».
- (2) Нажмите кнопку >.

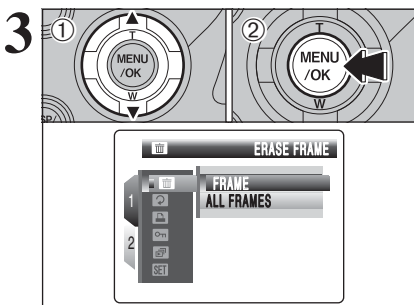

- (1) Используя кнопки со стрелками вверх/вниз, выберите ALL FRAMES или FRAME.
- (2) Нажмите кнопку MENU/OK.

## FRAME (КАДР)

Стирание только выбранного файла.

## ALL FRAMES (ВСЕ КАДРЫ)

Будут стерты все незащищенные кадры.

Предварительно скопируйте все файлы, которые Вы хотите сохранить, на персональный компьютер или другой носитель.

При стирании снимка (файла) с установленными параметрами DPOF на экране появится сообщение «DPOF SPECIFIED. ERASE OK?».

## 🗑️ СТИРАНИЕ ОДНОГО/ВСЕХ КАДРОВ

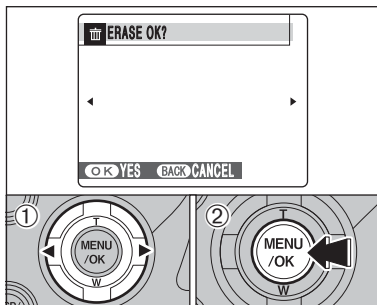

### ПАРАМЕТР FRAME

(1) Нажатием на кнопки со стрелками вправо/влево выберите файл, который Вы хотите стереть.

(2) Нажмите кнопку MENU/OK, чтобы стереть отображаемый в данный момент файл.

Чтобы стереть другое изображение, повторите шаги (1) и (2).

Когда Вы закончите стирание изображений, нажмите кнопку DISP/BACK.

⚠️ Последовательное нажатие на кнопку MENU/OK приводит к последовательному стиранию кадров (файлов). Будьте внимательны, не сотрите кадры (файлы) по ошибке.

⚠️ Защищенные кадры (файлы) не могут быть стерты. Перед стиранием таких изображений снимите с них защиту.

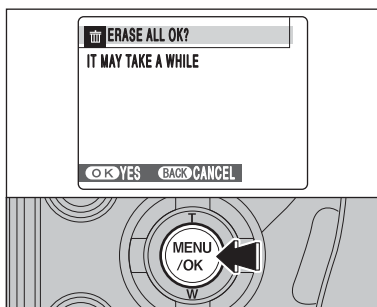

### ПАРАМЕТР ALL FRAMES

Нажатие на кнопку MENU/OK приводит к стиранию всех файлов.

⚠️ Защищенные файлы не могут быть стерты. Перед стиранием таких изображений снимите с них защиту.

### Чтобы прекратить процедуру стирания в середине

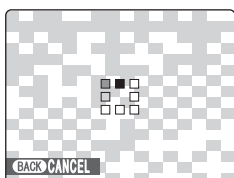

Для того, чтобы прекратить стирание всех файлов, нажмите кнопку DISP/BACK. Некоторые незащищенные файлы останутся нестертыми.

⚠️ Даже, если Вы остановите процедуру стирания сразу же после ее начала, некоторые файлы могут быть стерты.

# ▶ ПОВОРОТ ИЗОБРАЖЕНИЯ

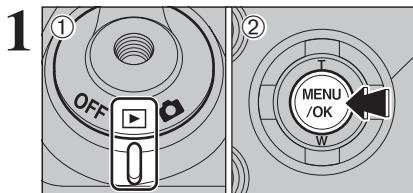

Используйте этот режим для поворота изображения, отснятого на камере FinePix S9000/FinePix S9500.

(1) Установите сетевой переключатель в положение «OFF».

(2) Нажмите кнопку MENU/OK, чтобы отобразить меню на экране ЖК-монитора.

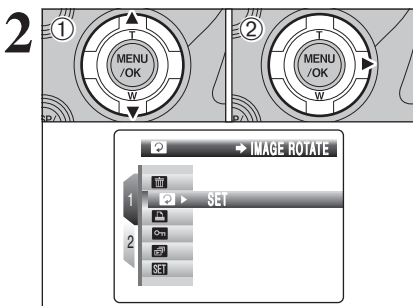

(1) При помощи кнопок курсора со стрелками вверх/вниз выберите «▶» IMAGE ROTATE (ПОВОРОТ ИЗОБРАЖЕНИЯ).

(2) Нажмите кнопку курсора «>».

⚠ Если появится сообщение [PROTECTED FRAME], снимите защиту кадра (стр.84).

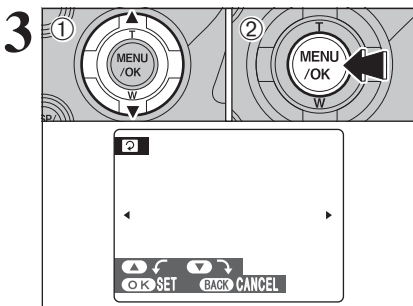

(1) Нажатием на кнопки курсора со стрелками вверх/вниз поверните и отобразите изображение.

(2) Нажмите кнопку MENU/OK, чтобы подтвердить поворот изображения. Если Вы хотите отменить поворот изображения, нажмите кнопку DISP/BACK.

⚠ Изображение может быть повернуто только при воспроизведении на камере FinePix FinePix S9000/FinePix S9500.

## Изображения, которые могут быть повернуты

Вы не сможете повернуть изображения, которые были отсняты на других камерах, отличных от FinePix S9000/FinePix S9500.

## КАК ОПРЕДЕЛИТЬ ПАРАМЕТРЫ ПЕЧАТИ (DPOF)



DPOF («Цифровой формат управления печатью») представляет собой формат, который используется для установки характеристик печати при записи изображений, отснятых на цифровой камере, на носитель информации (например, карту xD-Picture Card или CF/Microdrive). Записанные характеристики включают в себя информацию о том, какие снимки будут отпечатаны.

Этот раздел подробно описывает, каким образом Вы можете распечатать снимки с Вашей камеры FinePix S9000/S9500.

- Помните о том, что некоторые принтеры не поддерживают печать дат и времени на фотографиях или определение количества отпечатков.

- Обратите внимание на то, что при выборе снимков на экране могут отображаться предупреждения, приведенные ниже.

«DPOF SPECIFIED. ERASE OK ?»

«DPOF SPECIFIED. ERASE ALL OK ?»

Одновременно со стиранием изображения удаляются параметры DPOF для этого изображения.

«RESET DPOF OK ?»

Если Вы установите карту памяти, которая содержит кадры, для которых параметры печати определены на другой камере, эти параметры печати будут отменены и заменены новыми.

[DPOF FILE ERROR]

На одной карте памяти могут быть определены не более 999 снимков.

# УПРОЩЕННАЯ УСТАНОВКА ПАРАМЕТРОВ DPOF

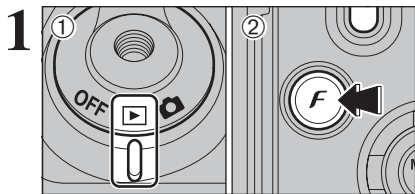

(1) Установите сетевой выключатель в положение «▶».  
 (2) Нажмите кнопку фоторежима «F».  
 По умолчанию установлен режим «WITH DATE» (С ДАТОЙ). На странице 81 описана процедура выбора режима «WITH DATE» или «WITHOUT DATE» (без даты).

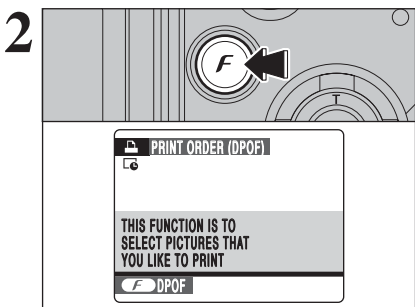

Нажмите кнопку фоторежима «F».  
 Если ранее уже были установлены параметры DPOF, перейдите к выполнению шага 3.

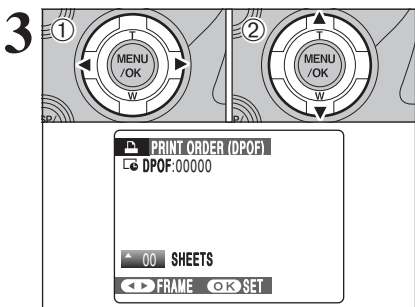

(1) Нажатием на кнопку «<<» или «>>» отобразите снимок (кадр), для которого Вы хотите определить параметры DPOF.  
 (2) При помощи кнопок со стрелками вверх/вниз установите количество копий кадра (максимум 99), которые необходимо отпечатать. Для кадров, которые Вы не хотите печатать, установите количество отпечатков 0. Чтобы определить другие параметры DPOF, повторите шаги (1) и (2).

- ☛ С одной карты памяти Вы можете заказать печать до 999 кадров.
- ☛ Параметры DPOF не могут быть установлены для видеоклипов и файлов формата CCD-RAW.

Нажатие на кнопку DISP/BACK во время установки параметров DPOF приводит к отмене всех текущих настроек параметров. Если параметры DPOF были установлены ранее, будут отменены только изменения.

## Если параметры DPOF были определены на другой камере

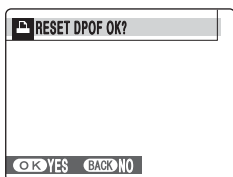

Если кадр содержит параметры DPOF, которые были определены на другой камере, на ЖК-мониторе отобразится сообщение «RESET DPOF OK?».  
 Нажатие на кнопку MENU/OK приводит к стиранию всех параметров DPOF, установленных для каждого снимка. После этого Вы должны вновь определить параметры DPOF для каждого кадра.

- ☛ Нажатие на кнопку DISP/BACK оставляет предыдущие значения параметров DPOF неизменными.

## УПРОЩЕННАЯ УСТАНОВКА ПАРАМЕТРОВ DPOF

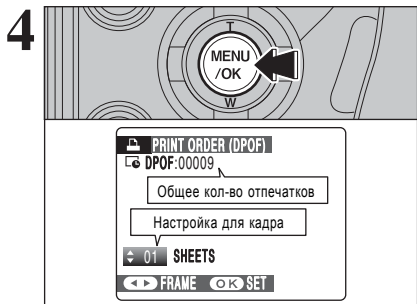

Всегда по окончании настройки параметров нажимайте кнопку **MENU/OK**.  
Нажатие на кнопку DISP/BACK приводит к отменен параметров DPOF.

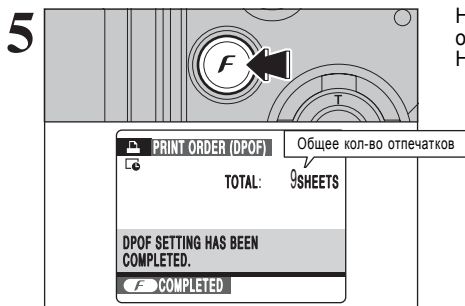

На экране ЖК-монитора будет отображен индикатор общего количества отпечатков.  
Нажмите кнопку фоторежима «F».

### Отмена настроек DPOF для кадра

Чтобы отменить настройку DPOF для выбранного кадра, выполните шаги 1-3, а затем:

(1) Нажатием на кнопку со стрелкой влево или вправо выберите кадр (файл), настройку DPOF которого Вы хотите отменить.

(2) Установите количество отпечатков 0 (ноль).

Чтобы отменить настройку DPOF для другого кадра (файла), повторите шаги (1) и (2).

Нажмите кнопку MENU/OK, чтобы закончить настройку.

# ВЫБОР КАДРА ДЛЯ ПЕЧАТИ DPOF

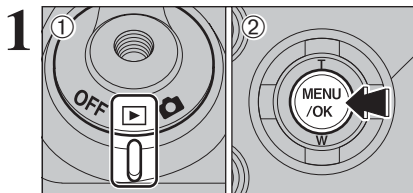

- (1) Установите сетевой выключатель в положение «▶».  
 (2) Нажмите кнопку MENU/OK, чтобы отобразить на экране меню.

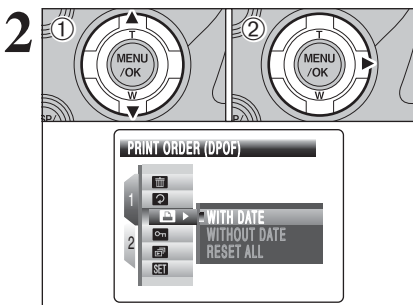

- (1) При помощи кнопок курсора со стрелками вверх/вниз выберите «▶» PRINT ORDER (DPOF).  
 (2) Нажмите кнопку курсора «>».

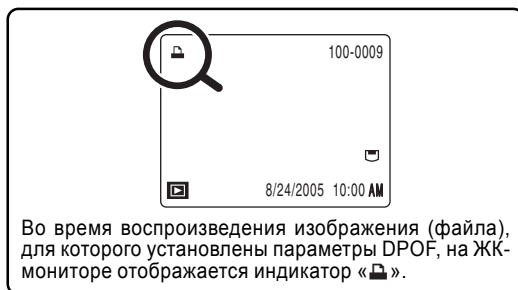

Во время воспроизведения изображения (файла), для которого установлены параметры DPOF, на ЖК-мониторе отображается индикатор «🔍».

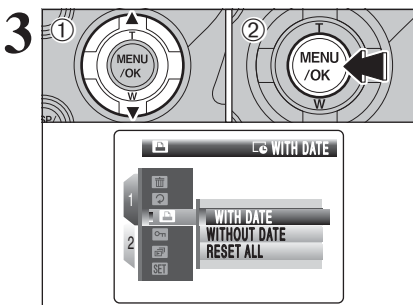

- (1) С помощью кнопок со стрелками вверх/вниз выберите «WITH DATE» (С ДАТОЙ) или «WITHOUT DATE» (БЕЗ ДАТЫ). Если Вы выберете режим «WITH DATE», на фотографиях будет отпечатана дата.  
 (2) Нажмите кнопку MENU/OK.

⚠ Если Вы выберете режим WITH DATE, Вы сможете отпечатывать на снимках дату, когда будете пользоваться услугой печати или принтером, совместимым с DPOF (в некоторых случаях, в зависимости от характеристик принтера дата может не печататься).

# ВЫБОР КАДРА ДЛЯ ПЕЧАТИ DPOF

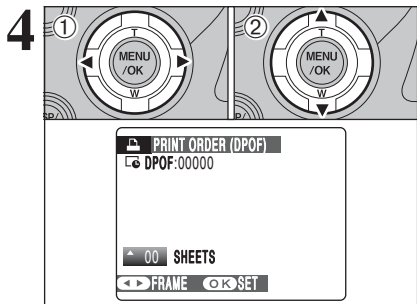

(1) Нажатием на кнопку «<<» или «>>» отобразите снимок (кадр), для которого Вы хотите определить параметры DPOF.

(2) При помощи кнопок со стрелками вверх/вниз установите количество копий кадра (максимум 99), которые необходимо отпечатать. Для кадров, которые Вы не хотите печатать, установите количество отпечатков 0. Чтобы определить другие параметры DPOF, повторите шаги (1) и (2).

☛ С одной карты памяти Вы можете заказать печать до 999 кадров.

☛ Параметры DPOF не могут быть установлены для видеоклипов и файлов формата CCD-RAW.

☛ При выборе режима «WITH DATE» на экране появляется индикатор «G».

☛ Для изображений, отснятых на других камерах, параметры DPOF не могут быть установлены.

Нажатие на кнопку DISP/BACK во время установки параметров DPOF приводит к отмене всех текущих настроек параметров. Если параметры DPOF были установлены ранее, будут отменены только изменения.

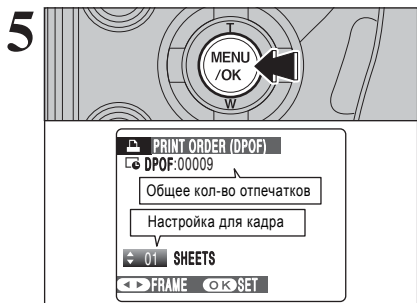

**Всегда по окончании настройки параметров нажимайте кнопку MENU/OK.**

Нажатие на кнопку DISP/BACK приводит к отмене параметров DPOF.

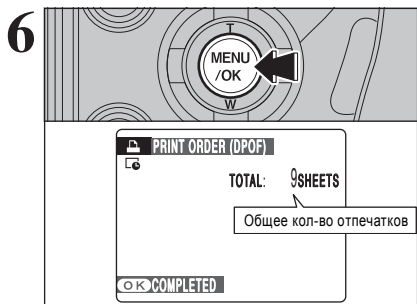

На экране ЖК-монитора будет отображен индикатор общего количества отпечатков. Нажмите кнопку MENU/OK.

## Отмена настроек DPOF для кадра

Чтобы отменить настройку DPOF для выбранного кадра:

(1) Нажатием на кнопку со стрелкой влево или вправо выберите кадр (файл), настройку DPOF которого Вы хотите отменить.

(2) Установите количество отпечатков 0 (ноль).

Чтобы отменить настройку DPOF для другого кадра (файла), повторите шаги (1) и (2).

Нажмите кнопку MENU/OK, чтобы закончить настройку.

# СБРОС ВСЕХ ПАРАМЕТРОВ DPOF

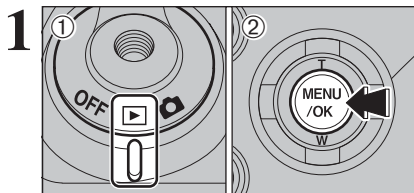

- (1) Установите сетевой выключатель в положение «▶».  
 (2) Нажмите кнопку MENU/OK, чтобы отобразить меню на экране ЖК-монитора.

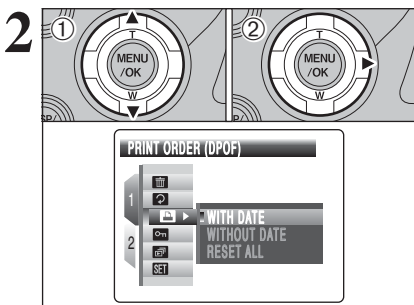

- (1) При помощи кнопок курсора со стрелками вверх/вниз выберите «▶» PRINT ORDER (DPOF).  
 (2) Нажмите кнопку курсора «>».

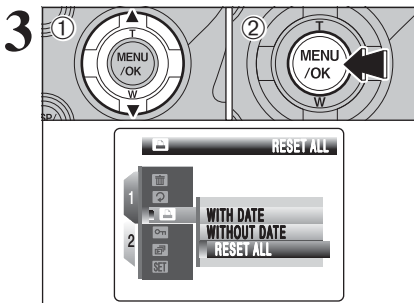
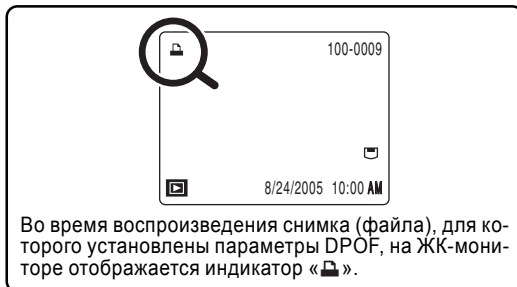

- (1) С помощью кнопок со стрелками вверх/вниз выберите «RESET ALL» (СБРОС ВСЕХ ПАРАМЕТРОВ).  
 (2) Нажмите кнопку MENU/OK.

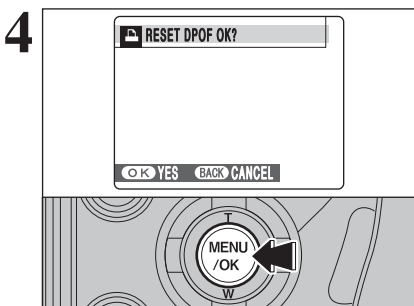

- Появится подтверждающее сообщение. Чтобы выполнить сброс всех параметров DPOF, нажмите кнопку MENU/OK.

# ЗАЩИТА ИЗОБРАЖЕНИЙ: FRAME/SET ALL/RESET ALL

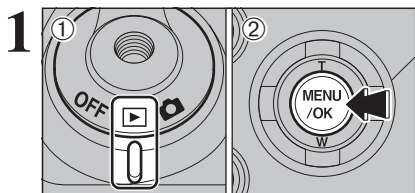

- (1) Установите сетевой выключатель в положение «▶».  
 (2) Нажмите кнопку MENU/OK, чтобы отобразить меню на экране ЖК-монитора.

Защита предотвращает случайное (непроизвольное) стирание изображений. Однако, процедура форматирования FORMAT приводит к стиранию всех изображений (файлов), включая защищенные.

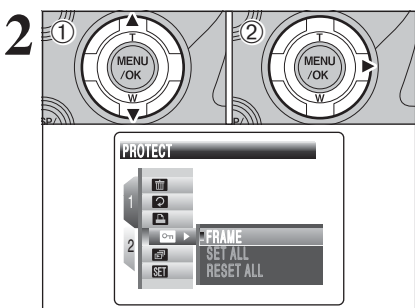

- (1) При помощи кнопок курсора со стрелками вверх/вниз выберите «▶» PROTECT (ЗАЩИТА).  
 (2) Нажмите кнопку курсора «>».

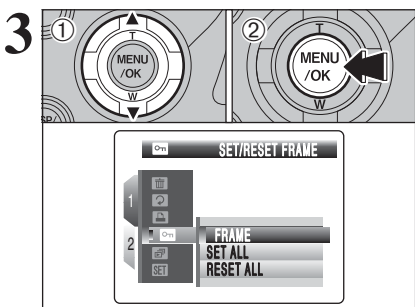

- (1) Нажатием на кнопки курсора со стрелками вверх или вниз выберите «FRAME», «SET ALL» или «RESET ALL».  
 (2) Нажмите кнопку MENU/OK, чтобы подтвердить выбор.

## FRAME

Устанавливает или снимает защиту только для выбранного изображения (файла).

## SET ALL

Устанавливает защиту всех изображений (файлов).

## RESET ALL

Снимает защиту со всех файлов (изображений).

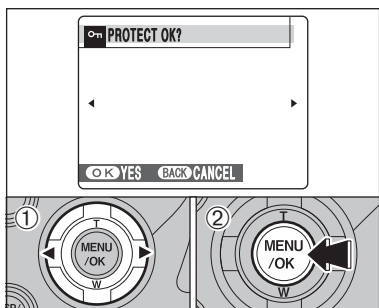

## ВЫБОР КАДРА ДЛЯ УСТАНОВКИ ЗАЩИТЫ (FRAME SET)

- (1) Нажатием на кнопки курсора со стрелками влево/вправо выберите файл, для которого Вы хотите установить защиту.  
 (2) Нажмите кнопку MENU/OK, чтобы установить защиту выбранного файла.  
 Чтобы установить защиту другого файла, повторите шаги (1) и (2). Чтобы закончить установку защиты файлов, нажмите кнопку DISP/BACK.

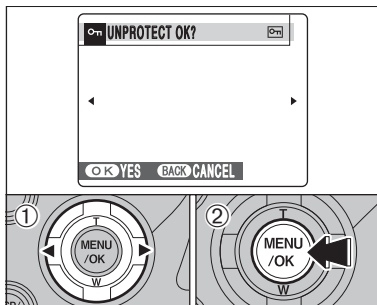

## СНЯТИЕ ЗАЩИТЫ ОДНОГО КАДРА (FRAME RESET)

- (1) Нажатием на кнопки курсора со стрелками влево/вправо выберите защищенный файл.
- (2) Нажмите кнопку MENU/OK, чтобы снять защиту с выбранного снимка (файла).

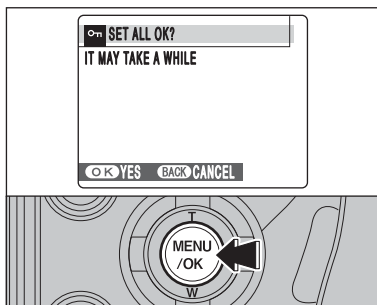

## ЗАЩИТА ВСЕХ КАДРОВ (SET ALL)

Нажмите кнопку MENU/OK, чтобы установить защиту всех кадров (файлов).

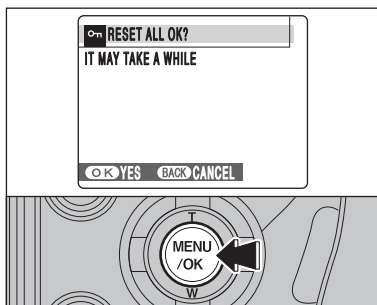

## СНЯТИЕ ЗАЩИТЫ ВСЕХ КАДРОВ (RESET ALL)

Нажмите кнопку MENU/OK, чтобы снять защиту всех кадров (файлов).

### Чтобы прервать процедуру в середине выполнения

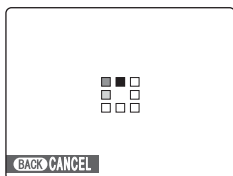

Если записано большое количество изображений, установка или снятие защиты всех кадров может занять существенное время.

Если во время установки/снятия защиты Вы захотите выполнить съемку фотографии или видеоклипа, нажмите кнопку DISP/BACK. Чтобы позже вернуться к установке или снятию защиты всех кадров, начните выполнение процедуры, описанной ранее, с шага 1.

# АВТОМАТИЧЕСКОЕ ВОСПРОИЗВЕДИЯ

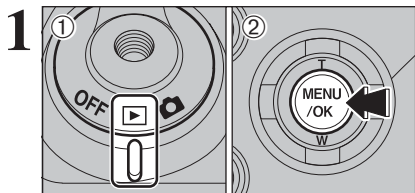

- (1) Установите сетевой выключатель в положение «▶».  
 (2) Нажмите кнопку MENU/OK, чтобы отобразить меню на экране ЖК-монитора.

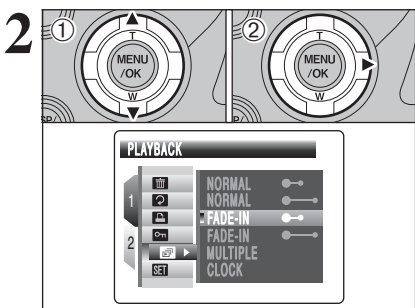

- (1) Нажатием на кнопки со стрелками вверх/вниз выберите «▶» PLAYBACK.  
 (2) Нажмите кнопку >.

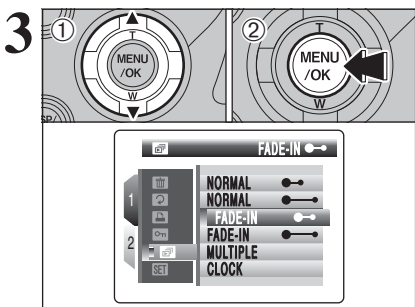

- (1) С помощью кнопок со стрелками вверх/вниз выберите интервал воспроизведения и тип перехода между кадрами.  
 (2) Нажмите кнопку MENU/OK. Автоматически будет выбран следующий кадр и начнется его воспроизведение.

Если выбран режим «NORMAL» или «FADE-IN», Вы можете выбирать изображения, нажимая кнопку курсора «<<» или «>>».

Чтобы прервать автоматическое воспроизведение, нажмите кнопку MENU/OK.

⚡ Если во время воспроизведения Вы один раз нажмете кнопку DISP/BACK, на ЖК-мониторе будет отображен номер воспроизводимого кадра.

⚡ Во время воспроизведения функция экономии электроэнергии не работает.

⚡ Воспроизведение видеоклипа включается автоматически. Когда видеоклип закончится, воспроизведение будет начато со следующего кадра.

# ЗАПИСЬ ГОЛОСОВЫХ ЗАГОВОЛКОВ

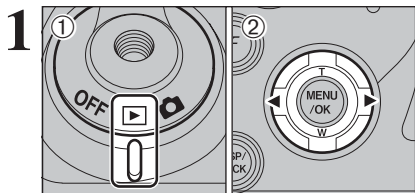

Вы можете добавить к фотоизображениям голосовые заголовки.

**Формат записи звука:** WAVE, формат записи PCM  
**Размер звукового файла:** около 480 Кб (для 30-секундного голосового заголовка)

(1) Установите сетевой выключатель в положение «».  
 (2) При помощи кнопок со стрелками влево/вправо выберите изображение, к которому Вы хотите добавить голосовой заголовок.

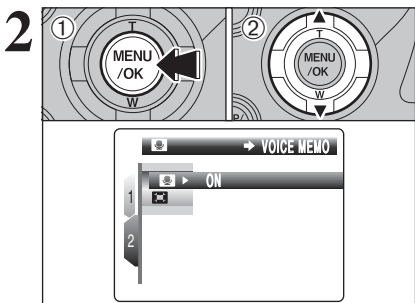

(1) Чтобы отобразить меню на экране, нажмите кнопку MENU/OK.

(2) Нажатием на кнопки со стрелками влево/вправо выберите «» VOICE MEMO.

Голосовые заголовки не могут быть записаны для видеоклипов.

Если на экране появится сообщение [PROTECTED FRAME], снимите защиту кадра.

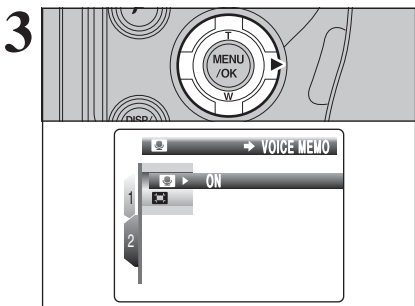

Нажмите кнопку >.

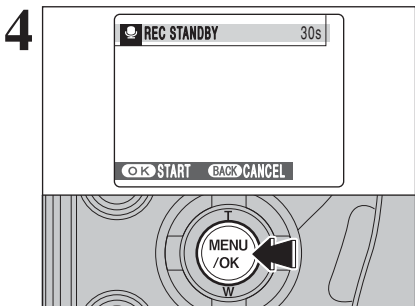

На ЖК-мониторе будет отображено сообщение «REC STANDBY».

Нажмите кнопку MENU/OK, чтобы начать запись.



## 📷 ЗАПИСЬ ГОЛОСОВЫХ ЗАГолоВКОВ

5



Во время записи комментариев отображается оставшееся время.

☛ Чтобы прекратить запись комментариев, нажмите кнопку MENU/OK.

6

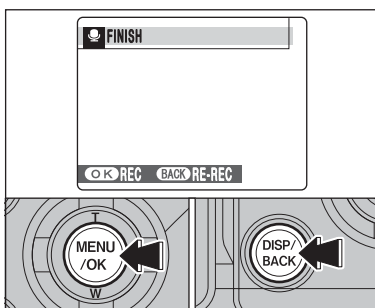

Когда Вы запишете 30 секунд комментариев, будет отображено сообщение FINISH (ОКОНЧАНИЕ ЗАПИСИ).  
**Чтобы закончить запись:** Нажмите кнопку MENU/OK.  
**Чтобы переписать комментарии заново:** Нажмите кнопку DISP/BACK.

### Если для изображения уже записан голосовой заголовок

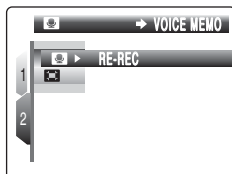

Если Вы выберете изображение, для которого уже записан голосовой заголовок, на экране появится меню, с помощью которого Вы можете выбрать: записывать или нет голосовой заголовок.

☛ Если на экране появится сообщение [PROTECTED FRAME] (ЗАЩИЩЕННЫЙ КАДР), снимите защиту кадра.

# ВОСПРОИЗВЕДИЯ ГОЛОСОВЫХ ЗАГОВОКОВ

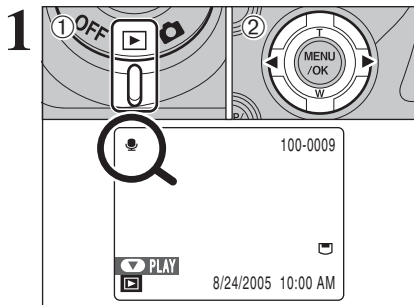

- (1) Установите сетевой выключатель в положение «▶».
- (2) Нажатием на кнопки со стрелками влево/вправо выберите файл изображения с голосовым заголовком.

❗ Вы не можете воспроизводить голосовые заголовки, используя режим мультикадрового воспроизведения. Для выбора режима воспроизведения одного кадра используйте кнопку DISP/BACK.

Если Вы выберете файл, для которого создан голосовой заголовок, на экране появится символ «».

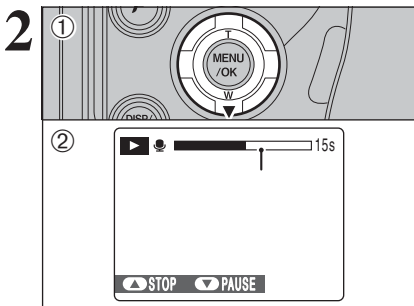

- (1) Нажатием на кнопку со стрелкой вниз включите воспроизведение голосового заголовка.
- (2) На экране будет отображаться время воспроизведения и шкала состояния воспроизведения.

❗ Если звук прослушивается с трудом, отрегулируйте громкость звучания.

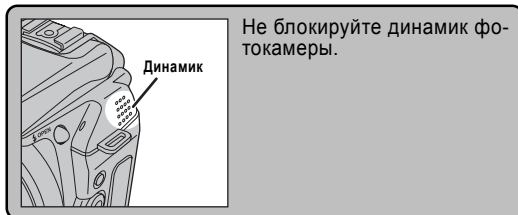

## ■ Воспроизведение голосовых заголовков

	Управление	Описание
Воспроизведение		После окончания голосового заголовка воспроизведение будет прекращено.
Пауза/возобновление воспроизведения		Нажатие на кнопку во время воспроизведения приводит к остановке воспроизведения. Повторное нажатие возобновляет воспроизведение.
Остановка		Останавливает воспроизведение. * Нажатие на кнопку «<<» или «>>», когда воспроизведение заголовка остановлено, приводит к возврату на предыдущий файл или переходу на следующий файл соответственно.
Ускоренное прослушивание		Во время воспроизведения нажмите кнопку «>>», чтобы заполнить перемотку вперед; кнопку «<<» - назад. * Эти кнопки не функционируют в режиме паузы воспроизведения.

## Совместимые файлы голосовых заголовков

Вы не можете воспроизводить некоторые голосовые заголовки, записанные на других цифровых камерах.

## Регулировка громкости голосовых заголовков

Во время воспроизведения голосовых заголовков Вы можете отрегулировать громкость их звучания.

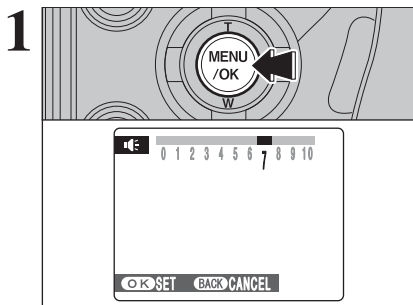

Во время воспроизведения голосового заголовка нажмите кнопку MENU/OK. Будет включен режим паузы воспроизведения голосового заголовка.

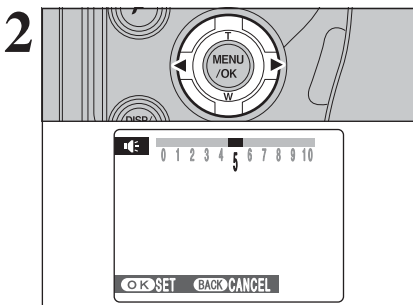

Нажатием на кнопку курсора «<<» или «>>» отрегулируйте громкость звучания заголовков.

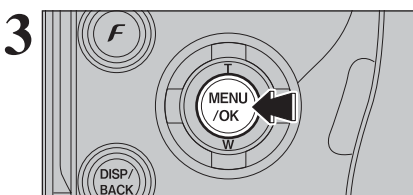

Нажмите кнопку MENU/OK, чтобы подтвердить установку нового уровня громкости. Камера начнет воспроизведение голосового заголовка.

# КАДРИРОВАНИЕ ИЗОБРАЖЕНИЯ

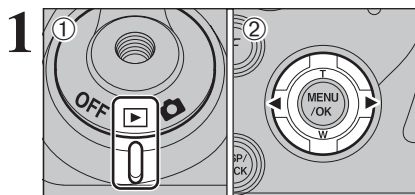

(1) Установите сетевой выключатель в положение «▶».  
(2) Нажатием на кнопки курсора со стрелками влево/вправо выберите файл изображения, который Вы хотите скадрировать.

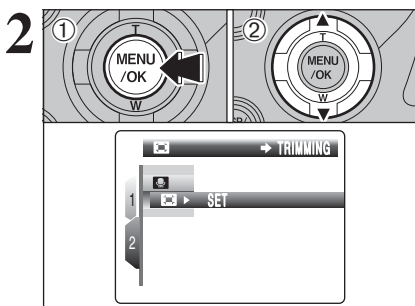

(1) Нажмите кнопку MENU/OK, чтобы отобразить меню на экране ЖК-монитора.  
(2) При помощи кнопок курсора со стрелками вверх/вниз выберите «▶» TRIMMING (КАДРИРОВАНИЕ).

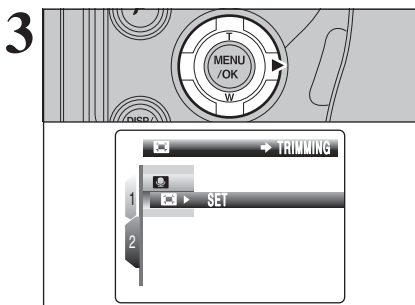

Нажмите кнопку курсора «>».

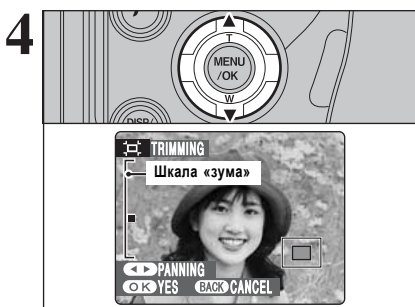

Чтобы увеличить или уменьшить изображение, нажмите кнопку со стрелкой вверх или вниз. На экране ЖК-монитора появится шкала «зума».

Чтобы вернуться в режим воспроизведения одного кадра, нажмите кнопку DISP/BACK.

Размер сохраняемого изображения варьируется в зависимости от выбранного масштаба увеличения. В режиме 0,3M индикатор «OK YES» отображается желтым цветом.

# КАДРИРОВАНИЕ ИЗОБРАЖЕНИЯ

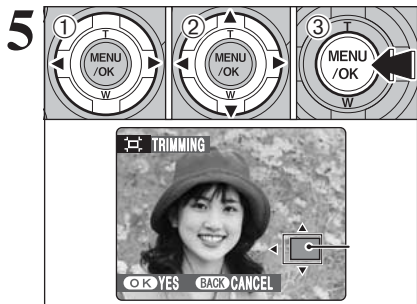

(1) При помощи кнопок со стрелками выберите другую область изображения. Текущее изображение отображается на экране навигации.

(2) Нажмите кнопку MENU/OK, чтобы выполнить кадрирование изображения.

☛ Чтобы вернуться в режим воспроизведения одного кадра, нажмите кнопку DISP/BACK.

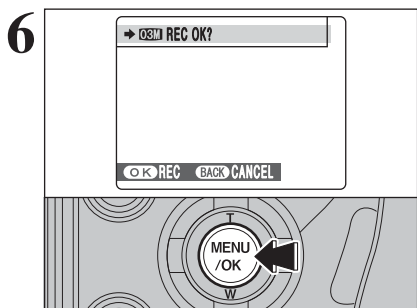

Проверьте размер сохраняемого изображения и нажмите кнопку MENU/OK. Скадрированное изображение будет сохранено в виде отдельного файла.

## ■ Размеры изображений

	Примеры
<b>5M</b>	Печать фотографий до формата 10R (25,4 x 30,5 см)/A4.
<b>3M</b>	Печать фотографий до формата 6R (15,2 x 20,3 см)/A5.
<b>2M</b>	Печать фотографий до формата 4R (10,2 x 15,2 см)/A6.
<b>03M</b>	Для пересылки по e-mail.

☛ Если выбрано качество «3:2», изображение будет скадрировано в обычном формате (формат 4:3).

## Изображения, которые могут быть скадрированы

Вы можете не скадрировать изображения, отснятые на других камерах (не FinePix S9000/FinePix S9500).

# ВИДЕОСЪЕМКА

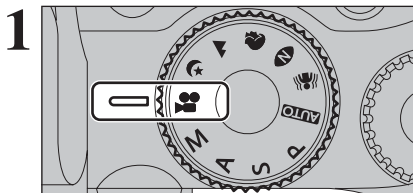

1 Установите ручку выбора режима работы в положение «».

Режим видеосъемки «» позволяет Вам снимать видеоклипы со звуком.

- **Характеристики:**

Motion JPEG, с монофоническим звуком

- **Режимы качества изображения**

**640** (640 x 480 пикселей)

**320** (320 x 240 пикселей)

- **Частота кадров:** 30 кадров в секунду

⚠ Т.к. видеоклип записывается на карту памяти в виде файла, этот файл не может быть записан правильно, если внезапно будет отключено напряжение питания (если Вы откроете крышку батарейного отсека или отключите сетевой блок питания).

Вы не сможете воспроизводить отснятые видеоклипы на других камерах.

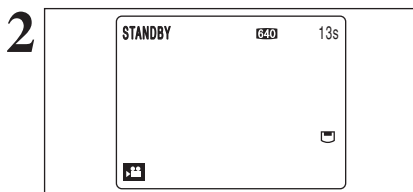

2 На экране ЖК-монитора будет отображено доступное время записи и сообщение «STANDBY».

⚠ Т.к. звук записывается одновременно с изображением, не закрывайте микрофон пальцем и посторонними предметами.



3 Перед началом съемки воспользуйтесь кольцом «зум» и установите требуемый размер объекта съемки. Во время видеосъемки «зум» не может быть использован.

- **Фокусное расстояние оптического «зума» (эквивалент 35-мм камеры)**

от 28 мм до 300 мм, макс.увеличение: 10,7x

- **Расстояние съемки**

Широкоугольная съемка: От 50 см до бесконечности

Режим телефото: От 2 м до бесконечности

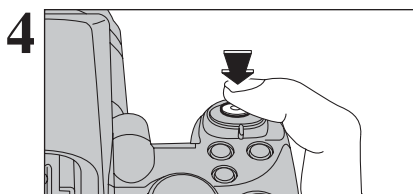

4 Чтобы начать запись видеоклипа, до конца нажмите кнопку спуска затвора.

⚠ Яркость и цветность экрана во время видеосъемки могут отличаться от этих характеристик до съемки.

⚠ У Вас нет необходимости удерживать кнопку спуска затвора в нажатом состоянии.

⚠ Во время видеосъемки могут записываться шумы, сопровождающие работу камеры.

⚠ Во время съемки экспозиция и баланс белого варьируются автоматически в зависимости от снимаемой сцены.

Во время съемки экспозиция и баланс белого настраиваются в соответствии со снимаемой сценой.

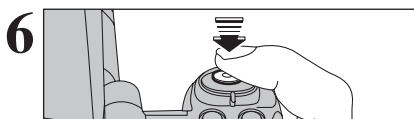
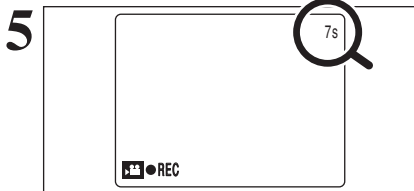

Во время съемки в правом верхнем углу экрана ЖК-монитора отсчитывается оставшееся время съемки, а в левом нижнем углу отображается индикатор «REC».

❗ Если во время съемки видеоклипа изменится яркость объекта съемки, звук работающего объектива может быть записан в видеоклип.

❗ Во время съемки на улице (на открытом воздухе) могут быть записаны шумы ветра.

❗ После того, как время записи истечет, запись видеоклипа будет автоматически прекращена и клип будет сохранен на карту памяти.

Если во время съемки Вы нажмете кнопку спуска затвора наполовину, запись будет прекращена и видеоклип будет сохранен на карту памяти.

❗ Если Вы закончите съемку сразу же после ее начала, будет записана только 1 секунда видеоклипа.

## Доступное время записи

### ■ Время записи на карту памяти

\* Доступное время записи приведено для карты памяти, отформатированной на камере. Реальное время записи может варьироваться в зависимости от свободного места на карте памяти.

Емкость карты памяти		Качество изображения	
		640 (30 кадров в секунду)	820 (30 кадров в секунду)
<b>xD-Picture Card</b>	DPC-16 (16 MB)	13 секунд	26 секунд
	DPC-32 (32 MB)	27 секунд	54 секунды
	DPC-64 (64 MB)	55 секунды	109 секунд
	DPC-128 (128 MB)	111 секунд	219 секунд
	DPC-256 (256 MB)	223 секунд	7,3 минуты
	DPC-512/M512 (512 MB)	7,4 минуты	14,6 минуты
<b>Microdrive</b>	Microdrive (340 MB)	5,1 минут	10,0 минут
	Microdrive (1 GB)	15,3 минуты	30,1 минуты

## Замечания по использованию карт памяти Microdrive для видеозаписи

Если внутренняя температура камеры поднимется слишком высоко, видеосъемка автоматически прекратится в целях защиты носителя (карты памяти Microdrive). Т.к. карты памяти Microdrive генерируют тепло (по механическим причинам), длительная непрерывная съемка может быть невозможна при высокой окружающей температуре. Ориентировочно, при температуре 30°C время видеосъемки составляет около 20 минут, при температуре 25°C - около 30 минут.



(1) Если во время съемки внутренняя температура поднимется, на экране появится сообщение «MICRODRIVE IS OVERHEATING. MOVIE RECORD WILL AUTOMATICALLY STOP SOON» (КАРТА MICRODRIVE ПЕРЕГРЕЛАСЬ. ВИДЕОЗАПИСЬ СКОРО БУДЕТ АВТОМАТИЧЕСКИ ОСТАНОВЛЕНА).

(2) Затем это сообщение сменится на «PLEASE STOP MOVIE RECORDING» (ПОЖАЛУЙСТА, ОСТАНОВИТЕ СЪЕМКУ). Если Вы продолжите съемку, видеоклип будет автоматически сохранен, а камера выключится.

(3) Если после этого Вы захотите возобновить съемку, появится сообщение «MOVIE RECORDING HAS STOPPED CANNOT RESTART A WHILE» (ВИДЕОСЪЕМКА БЫЛА ОСТАНОВЛЕНА И НЕ МОЖЕТ БЫТЬ ВОЗОБНОВЛЕНА) и Вы не сможете возобновить съемку. Выключите камеру и не используйте ее около 30 минут до остывания. Обратите внимание, что в это время Вы можете выполнять фотосъемку.

❗ Т.к. после выполнения видеосъемки карта Microdrive нагрелась, не извлекайте карту сразу после съемки.

## КАЧЕСТВО ИЗОБРАЖЕНИЯ ВО ВРЕМЯ ВИДЕОСЪЕМКИ

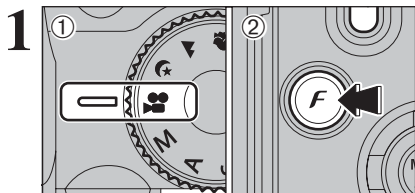

- (1) Установите ручку выбора режима в положение «**В**».
- (2) Чтобы отобразить меню на экране ЖК-монитора, нажмите кнопку «**F**».

- В режиме видеосъемки Вы не можете установить чувствительность ISO.
- В режиме видеосъемки Вы не можете установить параметр FinePix COLOR.

Установленное значение качества изображения сохраняется даже, если Вы выключите камеру или измените режим ее работы.

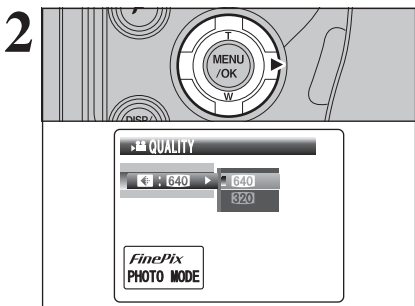

Нажмите кнопку курсора «>».

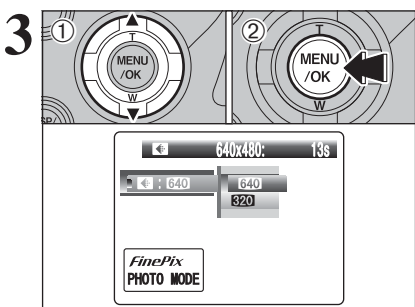

- (1) При помощи кнопок со стрелками вверх/вниз выберите нужное качество изображения.
- (2) Нажмите кнопку MENU/OK, чтобы подтвердить установку.

### Качество изображения в режиме видеосъемки

Качество изображения	Примеры использования
<b>640</b> (640 × 480)	Лучшее качество
<b>320</b> (320 × 240)	Более длинные видеоклипы

Если используется карта памяти объемом 4 Гб и более, на карту памяти может быть записан видеоклип длительностью до 60 минут (в режиме 640) или 120 минут (в режиме 320).  
Информация о картах памяти Microdrive/CompactFlash, которые могут использоваться в фотокамере, приведена на сайте: <http://home.fujifilm.com/products/digital>

# ВОСПРОИЗВЕДЕНИЕ ВИДЕОКЛИПОВ

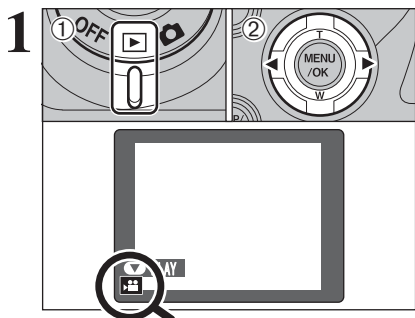

- (1) Установите сетевой выключатель в положение «▶».  
 (2) Нажатием на кнопку «<<» или «>>» выберите нужный видеоклип (файл).

❗ Видеоклипы не могут быть воспроизведены в режиме мультикадрового воспроизведения. Нажатием на кнопку DISP/BACK выберите режим обычного воспроизведения.

Видеоклипы отмечаются символом «▶».

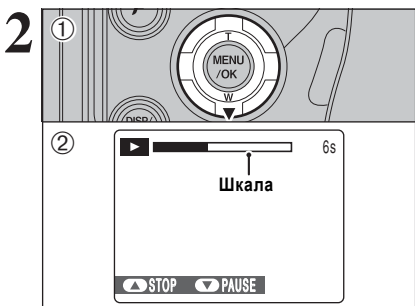

- (1) Чтобы воспроизвести видеоклип, нажмите кнопку со стрелкой вниз.  
 (2) На ЖК-мониторе будет отображено время воспроизведения и шкала состояния воспроизведения.

❗ Не блокируйте динамик камеры.  
 ❗ Если звук прослушивается с трудом, отрегулируйте громкость звучания (см. стр. 97, 102).  
 ❗ Если объект съемки слишком яркий, на изображении во время воспроизведения могут появляться белые вертикальные или черные горизонтальные полосы. Это нормально и не является неисправностью.

## ■ Воспроизведение видеоклипов

	Выполнение	Описание
Воспроизведение		Для включения воспроизведения. После окончания воспроизведения клип будет автоматически остановлен.
Пауза/возобновление воспроизведения		Во время воспроизведения нажмите эту кнопку, чтобы временно остановить воспроизведение. Вновь нажмите кнопку со стрелкой вниз, чтобы возобновить воспроизведение.
Остановка		Остановка воспроизведения. * Нажатие в сторону «<<» или «>>», когда воспроизведение фильма остановлено, приводит к возврату на предыдущий файл или переходу на следующий файл соответственно.
Ускоренный просмотр		Во время воспроизведения нажмите кнопку «>>», чтобы выполнить перемотку вперед; кнопку «<<» - назад.
Воспроизведение с пропуском	 В режиме паузы	Каждое нажатие на кнопку «<<» или «>>» в режиме паузы воспроизведения приводит к переходу на следующий или предыдущий кадр фильма.

## Воспроизведение видеоклипов

- Вы не можете воспроизводить некоторые видеоклипы, которые были записаны на других камерах.
- Чтобы воспроизвести файлы видеоклипов на компьютере, скопируйте файл видеоклипа с карты памяти на жесткий диск компьютера, а затем воспроизведите сохраненный файл.

## Регулировка громкости звука при воспроизведении видеоклипов

Во время воспроизведения видеоклипа Вы можете отрегулировать громкость звука.

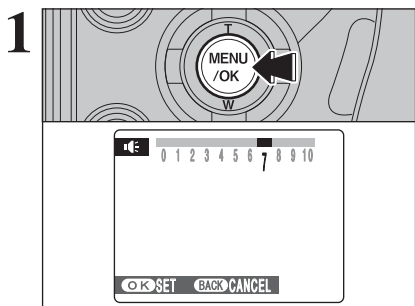

Во время воспроизведения видеоклипа нажмите кнопку MENU/OK. Будет включен режим паузы воспроизведения видеоклипа.

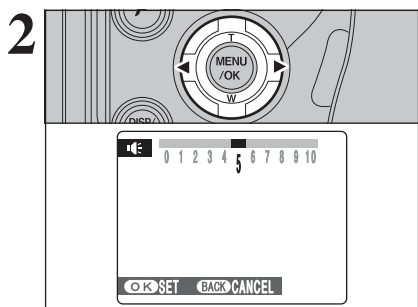

Нажатием на кнопку курсора «<» или «>» отрегулируйте громкость звука видеоклипа.

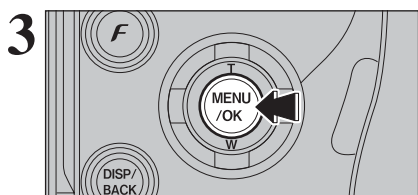

Нажмите кнопку MENU/OK, чтобы подтвердить установку нового уровня громкости. Камера начнет воспроизведение голосового видеоклипа.

## ИСПОЛЬЗОВАНИЕ ЭКРАНА НАСТРОЙКИ ПАРАМЕТРОВ

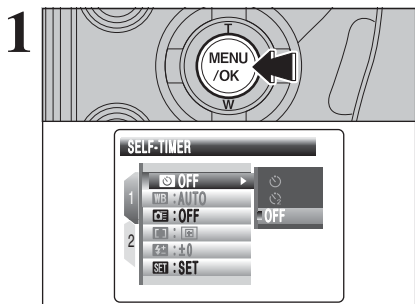

Нажмите кнопку MENU/OK, чтобы отобразить меню на экране ЖК-монитора.

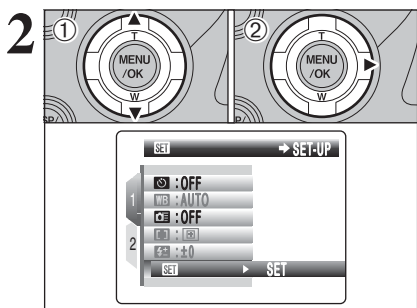

(1) При помощи кнопок курсора со стрелками вверх/вниз выберите «SET» SET-UP.

(2) Нажмите кнопку курсора «>».

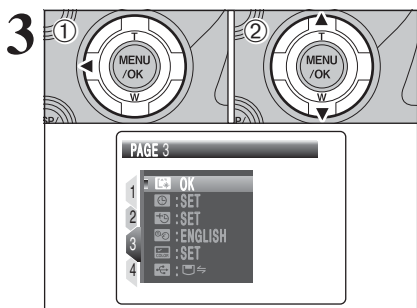

(1) Нажатием на кнопку «<<» перейдите на номер страницы.

(2) При помощи кнопок со стрелками вверх/вниз выберите страницу.

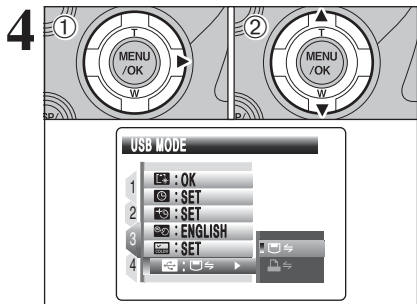

- (1) Нажмите кнопку курсора «>», чтобы перейти к пунктам меню.
- (2) При помощи кнопок со стрелками вверх/вниз выберите пункт меню.

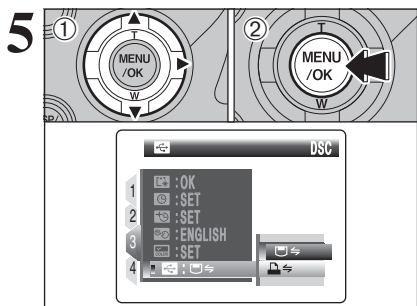

- (1) Нажмите кнопку «>», чтобы выбрать опцию меню. При помощи кнопок курсора со стрелками вверх/вниз измените значение выбранного параметра. Чтобы установить функции «[OK]» PLAYBACK VOLUME, «[SET]» LCD BRIGHTNESS, «[SET]» FORMAT, «[SET]» DATE/TIME, «[SET]» TIME DIFFERENCE, «[SET]» BACKGROUND COLOR, «[SET]» DISCHARGE или «[SET]» RESET, нажмите кнопку курсора «>».
- (2) После изменения значений выбранных параметров нажмите кнопку MENU/OK, чтобы подтвердить изменения.

## ■ Опции меню настройки параметров SET-UP

	Параметр	Дисплей	По умолчанию	Описание	
1	IMAGE DISP.	CONT/3 SEC/ 1.5 SEC/OFF	1.5 SEC	Определяет, отображать отснятое изображение или нет на экране проверки изображения. Изображение будет отображаться в течение нескольких секунд, а затем будет записано.	101
	SHUTTER VOLUME	OFF/1/2/3	2	Установка громкости сигнала затвора.	—
	BEEP VOLUME	OFF/1/2/3	2	Установка громкости тонального сигнала, подтверждающего нажатие на кнопку.	—
	PLAYBACK VOLUME	SET	7	Установка громкости воспроизведения видеоклипов и голосовых заголовков.	102
	FRAME NO.	CONT./RENEW	CONT.	Этот параметр определяет, последовательно ли присваивать номера файлов или начинать нумерацию заново.	102
	LCD BRIGHTNESS	SET	0	Установка яркости экрана ЖК-монитора.	103
2	MEDIA	(xD-Picture Card) (CF/Microdrive)		Выбор используемой карты памяти, когда одновременно установлены карты памяти xD-Picture Card и CF/Microdrive.	—
	RAW CCD-RAW	OFF/ON	OFF	Установка качества изображения CCD-RAW. Т.к. в режиме CCD-RAW обработка изображений не выполняется, выполните обработку изображений на компьютере.	103
	EVF/LCD MODE	30fps/60fps	30fps	Экран отображается качественно в любой ситуации, например, сразу же после перемещения камеры.	—
	AE-LOCK MODE	AE-L1/AE-L2	AE-L1	Выбор режима фиксации экспозиции.	—
	AF ILLUMINATOR	ON/OFF	ON	Включение/выключение подсветки для автоматической фокусировки.	—
	AUTO POWER OFF	5 MIN/2 MIN/OFF	2 MIN	Установка времени отключения камеры, когда она не используется.	104
	FORMAT	OK	—	Стирание всех файлов.	104
	DATE/TIME	SET	—	Используйте этот параметр для установки даты и времени.	17
	TIME DIFFERENCE	SET	—	Используется для установки разницы во времени.	105
3	言語/LANG.	ENGLISH/FRANCAIS/ DEUTSCH/ESPAÑOL/ ITALIANO/中文/한글	ENGLISH	Выбор языка отображения сообщений на экране ЖК-монитора.	19
	BACKGROUND COLOR	SET	—	Выбор цвета меню и курсора.	—
	USB MODE	⇄ /  ⇄	⇄	⇄: DSC (режим хранения) Простейший режим считывания изображений с карты памяти и сохранения изображений на карту памяти. ⇄: PictBridge Если доступен принтер, поддерживающий PictBridge, изображения могут быть распечатаны, если Вы подключите камеру напрямую к этому принтеру, не используя компьютер.	117 113
4	VIDEO SYSTEM	NTSC/PAL	—	Определение типа видеосигнала (NTSC или PAL) на выходе.	—
	DISCHARGE	OK	—	Разряд Ni-MH-батарей питания.	127
	RESET	OK	—	Эта функция используется для восстановления стандартных (заводских) значений всех параметров, кроме даты и времени, разницы во времени, языка, цвета фона и видеосигнала на выходе. Нажатие на кнопку «>» приводит к отображению подтверждающего экрана. Чтобы выполнить сброс параметров, нажмите кнопку MENU/OK.	—

## ОТОБРАЖЕНИЕ ОТСНЯТЫХ ИЗОБРАЖЕНИЙ

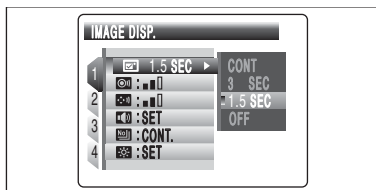

Используйте параметр IMAGE DISPLAY, чтобы определить, каким образом отображать отснятые изображения после съемки.

**CONT.:** Результаты съемки всегда отображаются после съемки. Каждое нажатие на кнопку INFO приводит к переключению между гистограммой и информацией о фотографии. Чтобы выполнить съемку другой фотографии, нажмите кнопку MENU/OK.

**3 SEC/1.5 SEC:** Отснятое изображение отображается в течение 3 или 1,5 секунд, а затем записывается.

**OFF:** Отснятое изображение автоматически записывается, не отображаясь на экране.

❗ В режиме длительной непрерывной съемки отснятые изображения не отображаются.

❗ Даже, если в режимах непрерывной съемки 4 первых/последних кадров или автоматического брэкетинга Вы выключите (OFF) этот параметр, изображение будет отображаться в течение установленного времени, а затем будет автоматически записано.

❗ Если Вы выберете режим «CONT», в режимах **AUTO**, **AF**, **AE-L/AF-L**, информация о фотографии не отображается.

❗ Если выбран режим «3 SEC» или «1.5 SEC», цветовые оттенки отображаемого изображения могут незначительно отличаться от оттенков реально записанного изображения.

## ГРОМКОСТЬ ВО ВРЕМЯ ВОСПРОИЗВЕДЕНИЯ

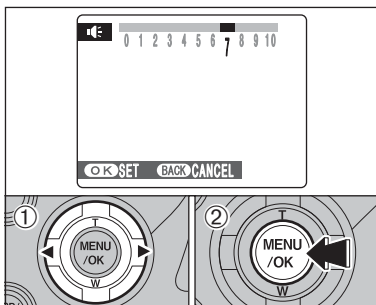

Чтобы отрегулировать громкость во время воспроизведения видеоклипа и голосового заголовка:

(1) С помощью кнопок со стрелками влево/вправо отрегулируйте громкость звука. Чем больше цифра, тем выше уровень громкости. Уровень «0» соответствует отключению звука.

(2) Нажмите кнопку MENU/OK, чтобы подтвердить установку нового уровня громкости.

## ПАМЯТЬ НОМЕРА КАДРА (FRAME NO.)

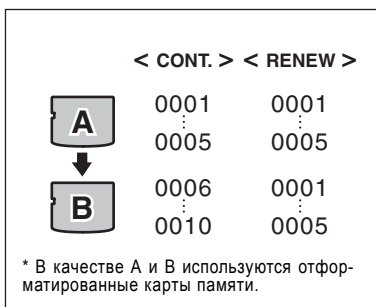

Этот параметр определяет порядок нумерации изображений.

**CONT.:** Изображения сохраняются, начиная с максимального номера файла, сохраненного на последней использованной карте памяти xD-Picture Card.

**RENEW:** Изображения сохраняются на каждой карте xD-Picture Card, начиная с номера файла «0001».

Установка этого параметра в положение «CONT.» позволяет упростить управление файлами, обеспечивая отсутствие дублирования названий файлов при копировании изображений на персональный компьютер.

⚡ Если Вы выполните сброс параметров (восстановление заводских значений) RESET, будет установлен режим CONT. и нумерация кадров не вернется в положение «0001».

⚡ Если карта памяти содержит файлы с номерами выше, чем максимальный номер на последней использованной карте, изображения будут сохраняться, начиная с максимального номера на текущей карте памяти.

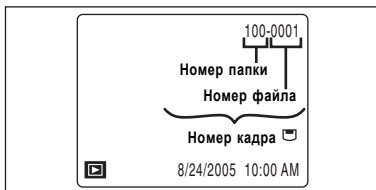

Вы можете проверить номер файла, просматривая изображение. Последние 4 цифры 7-значного номера в верхнем правом углу экрана являются номерами файлов, а 3 первые цифры показывают номер папки.

⚡ При замене карты памяти всегда выключайте камеру прежде, чем открыть крышку батарейного отсека. Если Вы откроете крышку батарейного отсека, не выключив камеру, функция памяти номера кадра не будет работать.

⚡ Нумерация кадров начинается с 0001 и заканчивается 9999. После превышения номера файла 9999 номер папки изменится с номера 100 на номер 101. Максимальный номер 999-9999.

⚡ Отображаемый номер кадра может отличаться для изображений, снятых на других камерах.

## ЯРКОСТЬ ЖК-МОНИТОРА

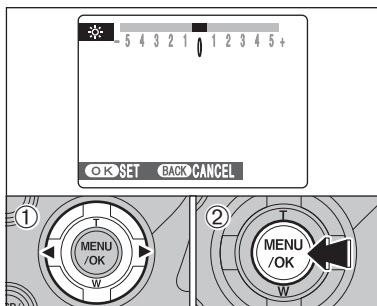

Чтобы отрегулировать яркость жидкокристаллического монитора:

- (1) С помощью кнопок со стрелками влево/вправо отрегулируйте яркость жидкокристаллического монитора.
- (2) Нажмите кнопку MENU/OK, чтобы подтвердить установку нового уровня громкости.

## ФОРМАТ CCD-RAW

Включение (ON) параметра CCD-RAW отключает функции обработки изображений, выполняемые камерой. По этой причине обработка изображений должна быть выполнена на персональном компьютере.

Используйте поставляемую в комплекте программу RAW FILE CONVERTER LE для выполнения обработки на компьютере. Также с помощью программы RAW FILE CONVERTER LE Вы легко можете преобразовать файлы формата CCD-RAW в файлы формата TIFF.

\* Для перестроения изображений на Вашем компьютере должна быть проинсталлирована программа FinePixViewer (записана на поставляемом в комплекте компакт-диске).

■ **Функции, описанные ниже, не могут быть использованы в режиме CCD-RAW.**

**Во время съемки:** Цифровой «зум», непрерывная съемка и качество изображения недоступны.

**Во время воспроизведения:** Воспроизводимое изображение может быть увеличено до 2,5х, но скандированные изображения не могут быть сохранены.

## РЕЖИМ АВТОМАТИЧЕСКОГО ВЫКЛЮЧЕНИЯ

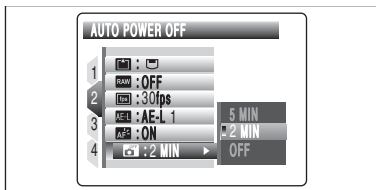

Если включен этот режим и камера не используется в течение 2 или 5 минут, камера автоматически выключится. Используйте эту функцию, если Вы хотите максимально эффективно использовать батарею питания.

⚙ Функция автоматического отключения не работает во время воспроизведения или разряда батарей питания, а также во время использования подключения через разъем USB.

## Восстановление подачи питания на камеру

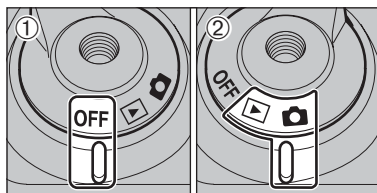

(1) Установите сетевой выключатель в положение «OFF».

(2) Установите сетевой выключатель обратно в положение «▶» или «📷».

## ФОРМАТИРОВАНИЕ (FORMAT)

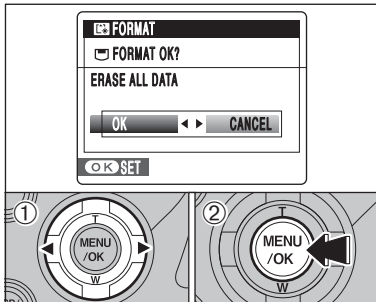

Форматирование приводит к стиранию всех кадров (включая защищенные).

Кроме этого, форматирование инициализирует карту памяти для использования в камере. Вы должны скопировать важные файлы, которые не хотите стирать, на компьютер или другую карту памяти.

(1) С помощью кнопок курсора со стрелками влево/вправо выберите «OK».

(2) Нажатие на кнопку MENU/OK приводит к стиранию всех файлов и инициализации карты памяти.

⚙ Всегда проверяйте правильность выбора карты перед форматированием.

- Форматируемая карта

📷 FORMAT OK?: xD-Picture Card

📷 FORMAT OK?: CF/Microdrives

## TIME DIFFERENCE - УСТАНОВКА РАЗНИЦЫ ВО ВРЕМЕНИ

Эта функция позволяет установить разницу во времени относительно текущих установленных даты и времени. Когда включена эта функция, установленная разница во времени применяется во время съемки фотографий.

Используйте эту функцию во время путешествий в разных часовых поясах.

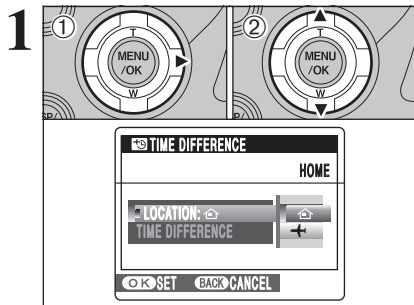

(1) Нажмите кнопку курсора «>».

(2) При помощи кнопок со стрелками вверх/вниз Вы можете переключаться между режимами «HOME» (домашний) и «LOCAL» (местный).

Чтобы установить разницу во времени, выберите «LOCAL».

HOME: Часовой пояс Вашего дома.

LOCAL: Часовой пояс места, в котором Вы находитесь.

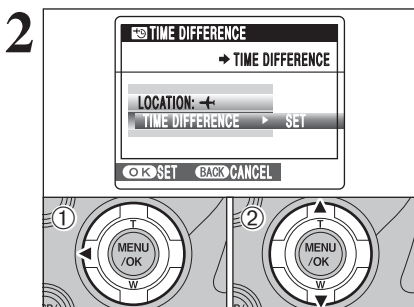

(1) Нажмите кнопку курсора «<<».

(2) Нажатием на кнопки со стрелками вверх/вниз выберите TIME DIFFERENCE (разница во времени).

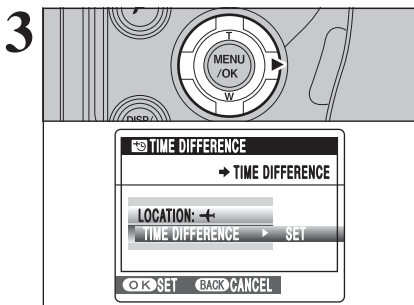

Нажмите кнопку курсора «>».

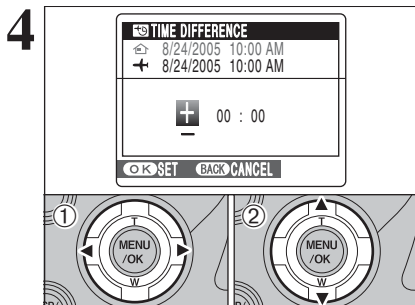

(1) При помощи кнопок со стрелками влево/вправо выберите +, -, часы и минуты.

(2) Нажатием на кнопки со стрелками вверх/вниз откорректируйте значение.

**- Доступные значения времени**

от -23:45 до +23:45 (шаг изменения времени - 15 минут)

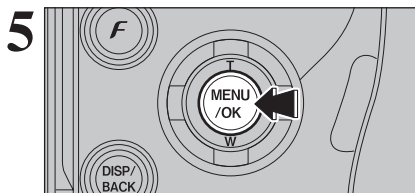

Всегда после окончания установки параметров нажмите кнопку MENU/OK.

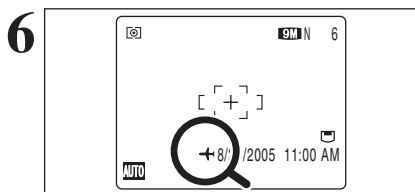

Если будет выбран режим фотосъемки с установленным мировым временем, на ЖК-мониторе в течение 3 секунд будет отображаться индикатор «+».

После возврата из путешествия верните установку мирового времени в положение «🏠 HOME».

### Перед инсталляцией

Чтобы выполнить запуск этого программного обеспечения, Вы должны ознакомиться с требованиями к аппаратному и программному обеспечению, описанными ниже. Перед началом инсталляции проверьте систему Вашего компьютера.

<b>Операционная система</b> *1	Windows 98 (включая Second Edition) Windows Millenium Edition (Windows Me) Windows 2000 Professional <sup>2</sup> Windows XP Home Edition <sup>2</sup> Windows XP Professional <sup>2</sup>
<b>Процессор</b>	Рекомендуется Pentium 200 МГц или выше (для Windows XP рекомендуется Pentium III 800 МГц или выше)
<b>RAM (ОЗУ)</b>	Минимум 64 МБ (для Windows XP минимум 128 МБ); минимум 256 МБ, когда используется RAW FILE CONVERTER LE
<b>Емкость жесткого диска</b>	Требуемая для инсталляции: 450 МБ минимум Требуемая для работы: 600 МБ минимум (Если используется программа ImageMixer VCD2 LE for FinePix: 2 Гб и больше). Минимум 2 Гб, когда используется программа RAW FILE CONVERTER LE (должна быть выделена виртуальная память)
<b>Дисплей</b>	800 x 600 пикселей или лучше, 16-битный цвет или лучше (Если используется программа ImageMixer VCD2 LE for FinePix: 1024 x 768 пикселей)
<b>Подключение к Интернет</b> *3	- Для использования FinePix Internet Service, видеоконференц-связи или функции пересылки e-mail Программы для подключения к Интернет и пересылки e-mail. - Скорость подключения: рекомендуется 56к или выше.

\*1 Модели с предустановленной одной из операционных систем, описанных выше.

\*2 При инсталляции программного обеспечения войдите в систему под экаунтом «Администратор».

\*3 Требуется для использования сервисов FinePix Internet Service и видеоконференц-связи. Программное обеспечение может быть проинсталлировано даже, если у Вас нет подключения к Интернет.

### Замечания

- Подключайте камеру непосредственно к компьютеру, используя кабель с разъемом USB (mini-B). Программное обеспечение может работать неправильно, если Вы будете использовать удлинительный кабель или подключите камеру через концентратор USB.
- Если Ваш компьютер оснащен несколькими портами USB, камера может быть подключена к любому порту.
- Полностью вставляйте USB-разъем в гнездо, убедившись в надежности подключения. Ненадежное подключение может привести к неправильной работе программы.
- Дополнительная интерфейсная плата USB не гарантируется.
- Операционные системы Windows 95 и Windows NT не могут быть использованы.
- Работа не гарантируется на домашних компьютерах или компьютерах с обновленными операционными системами.
- Если Вы переустановили или удалили программу FinePixViewer, логин и пароль доступа к интернет-сервису FinePix будут стерты. Щелкните левой кнопкой мыши на экранной кнопке [Register now] (Зарегистрироваться), введите регистрационный номер пользователя и пароль и загрузите меню вновь.

## 5.1 ИНСТАЛЛЯЦИЯ В ОС WINDOWS

Не подключайте камеру к персональному компьютеру до тех пор, пока не будет выполнена инсталляция программного обеспечения.

**1** Проинсталлируйте программу FinePixViewer, как описано в краткой инструкции по эксплуатации камеры FinePix S9000/FinePix S9500.

### Запуск инсталлятора вручную

- (1) Дважды кликните на иконке «My Computer» (Мой компьютер).
- Пользователи Windows XP должны кликнуть на My Computer в меню Start.
- (2) В окне «My Computer» кликните правой кнопкой мыши на «FINEPIX» (привод CD-ROM) и выберите Опен (Открыть).
- (3) В окне CD-ROM дважды кликните левой кнопкой мыши на «SETUP» или «SETUP.exe».

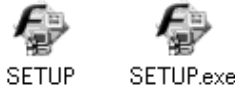

- Способы отображения названий файлов различаются в зависимости от настроек компьютера (см.ниже).
- Расширения файлов (3 буквы, показывающие тип файла) могут отображаться, а могут и быть скрытыми.
  - Текст может отображаться обычными или заглавными буквами (например, setup или SETUP).

### Инсталляция других программ

На экране будут появляться сообщения об инсталляции программы ImageMixer VCD2 LE for FinePix. Проинсталлируйте эту программу, соблюдая указания, отображаемые на экране.

**2** После перезагрузки компьютера проинсталлируйте программу DirectX, соблюдая указания на экране, а затем вновь перезагрузите компьютер. Если на компьютере уже была проинсталлирована самая последняя версия DirectX, новая инсталляция не будет выполнена.

- Если последняя версия уже проинсталлирована, это окно не будет отображено.
- Во время выполнения этой процедуры не извлекайте диск CD-ROM из дисковода.

**3** После перезагрузки должен быть проинсталлирован драйвер USB Video Class.

- Если последняя версия уже проинсталлирована, это окно не будет отображено.
- Этот драйвер инсталлируется только в операционной системе Windows XP SP 1.



USB Video Class Driver is installed.  
It might take about 5 minutes.  
When installation is completed, the system will automatically restart.

**4** После перезагрузки компьютера на экране появится сообщение «Installation of the FinePixViewer has been completed» (Инсталляция программы FinePixViewer закончена).

## 5.2 ИНСТАЛЛЯЦИЯ В Mac OS X

### Перед инсталляцией

#### ■ Требования к аппаратному и программному обеспечению

Чтобы выполнить запуск этого программного обеспечения, Вы должны ознакомиться с требованиями к аппаратному и программному обеспечению, описанными ниже. Перед инсталляцией проверьте систему Вашего компьютера.

<b>Совместимый Mac</b>	Power Macintosh G3 <sup>*1</sup> , PowerBook G3 <sup>*1</sup> Power Macintosh G4, iMac, iBook Power Macintosh G4 Cube или PowerBook G4, Power Macintosh G5
<b>Операционная система</b>	Mac OS X (совместимая с версиями 10.2.6 - 10.3.9) <sup>*2</sup>
<b>RAM (ОЗУ)</b>	Минимум 192 МБ Минимум 256 МБ, когда используется RAW FILE CONVERTER LE
<b>Емкость жесткого диска</b>	Требуемая для инсталляции: 200 МБ минимум Требуемая для работы: 400 МБ минимум (Если используется программа ImageMixer VCD2 LE for FinePix: 2 Гб и больше). Минимум 2 Гб, когда используется программа RAW FILE CONVERTER LE (должна быть выделена виртуальная память)
<b>Дисплей</b>	800 x 600 пикселей или лучше, не менее 32000 цветов (Когда используется ImageMixer VCD2 LE for FinePix: 1024 x 768 или лучше)
<b>Подключение к Интернет<sup>*3</sup></b>	- Для использования FinePix Internet Service или функции пересылки по e-mail Программы для подключения к Интернет и пересылки e-mail. - Скорость подключения: рекомендуется 56к или выше.

\*1 Модели с USB-портом в качестве стандартного оснащения.

\*2 Эта программа не поддерживает QuickTime 7.

\*3 Требуется для использования интернет-сервиса FinePix. Программное обеспечение может быть проинсталлировано даже, если компьютер не подключен к Интернету.

#### Замечания

- Подключайте камеру непосредственно к Macintosh, используя специальный кабель с разъемами USB (mini-B). Программное обеспечение может работать неправильно, если Вы будете использовать удлинительный кабель или подключите камеру через концентратор USB.
- Полностью вставляйте USB-разъем в гнездо, убедившись в надежности подключения. Ненадежное подключение может привести к неправильной работе программы.
- Дополнительная интерфейсная плата USB не гарантируется.
- На компьютерах Macintosh, когда используется программа RAW FILE CONVERTER LE, выделяйте не менее 400 МБ виртуальной памяти. Если одновременно будут использоваться другие программы, выделите дополнительный объем виртуальной памяти для этих приложений.

## 5.2 ИНСТАЛЛЯЦИЯ В Mac OS X

**1** Включите Ваш Macintosh и загрузите операционную систему Mac OS X. Не запускайте никаких других программ.

**2** Установите поставляемый в комплекте CD-ROM в привод CD-ROM. На экране автоматически появится окно «FinePix». Если окно «FinePix» не появится автоматически, дважды кликните кнопкой мыши на иконке CD-ROM.



**3** Дважды кликните кнопкой мыши на иконке «Installer for MacOSX».

**4** На экране появится диалоговое окно инсталлятора. Кликните кнопкой мыши на экранной кнопке [Installing FinePix Viewer] (Инсталляция программы FinePix Viewer).



Для получения дополнительной информации об инсталляции сначала кликните кнопкой мыши на экранной кнопке [Read Me First] (Прочитай сначала) и [Using FinePixViewer] (Использование программы FinePixViewer).

**5** На экране появится диалоговое окно «Authenticate».

Введите имя администратора и пароль, а затем кликните кнопкой мыши на экранной кнопке [OK].  
- Экаунт администратора представляет собой экаунт, используемый в процессе инсталляции операционной системы Mac OS X. Вы можете проверить экаунт пользователя в диалоговом окне Accounts в настройках системы (System Preferences).

**6** На экране появится диалоговое окно «License» (Лицензия). Внимательно прочтите лицензионное соглашение, а затем, если Вы согласны с условиями лицензионного соглашения, кликните кнопкой мыши на экранной кнопке [Assert] (Принять).

**7** Появится диалоговое окно «Read me». Кликните кнопкой мыши на экранной кнопке [Continue] (Продолжить).

- 8** На экране появится окно «FinePixInstallOSX». Кликните кнопкой мыши на экранной кнопке «Install», чтобы проинсталлировать программы FinePixViewer и RAW FILE CONVERTER LE.



- 9** Автоматически загрузится программа инсталляции ImageMixer VCD2 LE for FinePix и появится окно, отображающее процесс инсталляции. (Инсталляция может занять несколько минут).

- 10** Когда в диалоговом окне появится сообщение «FinePixViewer installation completed» (инсталляция программы FinePixViewer закончена), кликните кнопкой мыши на экранной кнопке выхода, чтобы закрыть это диалоговое окно.

☛ Если в качестве веб-браузера используется программа Safari, может появиться предупреждающее сообщение и CD-ROM не сможет быть извлечен. Если это произойдет, щелкните кнопкой мыши на иконке Safari, чтобы активировать программу Safari, а затем в меню Safari выберите «Quit Safari», чтобы отключить программу.

- 11** Из папки «Applications» запустите программу «Image Capture».

- 12** Измените настройки программы Image Capture. В меню «Image Capture» выберите «Preferences...».

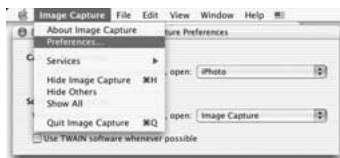

- 13** В «When a camera is connected, open» выберите «Other ...».

- 14** В папке «FinePixViewer» папки «Applications» выберите «FPVBridge», а затем кликните кнопкой мыши на экранной кнопке «Open» (Открыть).



- 15** Выйдите из программы ImageCapture, выбрав «Quit Image Capture».

### 6.1.1 Использование сетевого блока питания

Всегда используйте сетевой блок питания AC-5VX (приобретается дополнительно) (стр. 124). Для того, чтобы избежать отключения питания в неудобное время, например, во время копирования отснятых изображений на компьютер, мы рекомендуем использовать сетевой блок питания. Использование сетевого блока питания также позволяет Вам выполнять съемку и воспроизведение изображений, не беспокоясь о разряде батареи.

- ⚡ Подключайте или отключайте сетевой блок питания только, когда камера выключена.
- ⚡ Подключение или отключение сетевого блока питания, когда камера включена, приводит к кратковременному прекращению подачи питания на камеру, поэтому отснятые в этот момент изображения не будут сохранены. Невыключение камеры также может привести к повреждению карты памяти или сбоям при подключении к компьютеру.

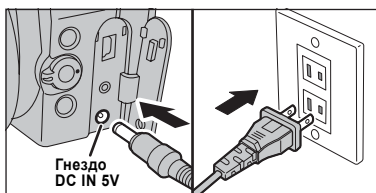

Убедитесь в том, что камера выключена. Подключите штекер сетевого блока питания к гнезду DC IN 5V, а сетевой шнур блока питания - к сетевой розетке.

- ⚡ Сетевая розетка должна располагаться вблизи блока питания и должна быть легко доступна.
- ⚡ Форма сетевой вилки и розетки варьируется в зависимости от страны использования.

Подключение сетевого блока питания не позволяет Вам заряжать Ni-MH-батареи питания. Для заряда Ni-MH-батарей питания используйте дополнительное зарядное устройство (см.стр.124).

### 6.1.2 Подключение к телевизору

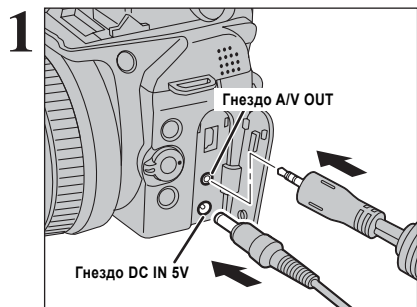

Выключите камеру и телевизор. Подключите A/V-кабель (поставляется в комплекте с камерой) к гнезду A/V-выхода камеры A/V OUT.

- ⚡ Правильно подключайте AV-кабель (в комплекте) и сетевой блок питания.
- ⚡ Если есть возможность подключения к сетевой розетке, подключите сетевой блок питания AC-5VX.

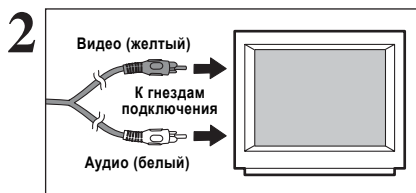

Подключите другой конец A/V-кабеля к аудио-/видеовходу телевизора. Затем включите камеру и телевизор и воспроизведите изображение обычным способом.

- ⚡ При подключении AV-кабеля к телевизору экран камеры отключается.
- ⚡ Для получения дополнительной информации о видеовходе телевизора обратитесь к инструкции по эксплуатации телевизора.
- ⚡ Качество изображения во время воспроизведения видеоклипов несколько ниже, чем при воспроизведении фотоизображений.

## 6.2 ПОДКЛЮЧЕНИЕ КАМЕРЫ НАПРЯМУЮ К ПРИНТЕРУ - ФУНКЦИЯ PictBridge

Если у Вас есть принтер, поддерживающий функцию PictBridge, изображения могут быть распечатаны, если Вы подключите камеру к такому принтеру напрямую, не используя компьютер.



⚠ При использовании функции PictBridge изображения, снятые на других камерах, могут не распечататься.

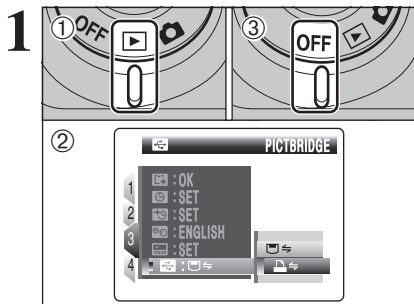

### 6.2.1 Выбор снимков на камере для печати



(1) Чтобы включить камеру, установите сетевой выключатель в положение «».

(2) В меню «» SET-UP установите параметр «» USB MODE в положение «» PICTBRIDGE.

(3) Для того, чтобы выключить камеру, установите сетевой выключатель в положение «OFF».

⚠ Не подключайте камеру к персональному компьютеру, когда параметр «USB MODE» установлен в положение «» PICTBRIDGE. Если Вы подключите компьютер по ошибке, прочтите страницу 133.

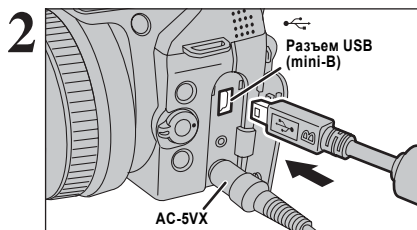

(1) Воспользовавшись кабелем с разъемом USB (mini-B), подключите камеру к принтеру.

(2) Включите принтер.

⚠ Камера не может использоваться для установки параметров принтера, например, формата бумаги и качества печати.

⚠ Пожалуйста, подключайте к камере сетевой блок питания AC-5VX (приобретается дополнительно).

⚠ Используйте карту памяти, которая отформатирована на камере FinePix S9000/FinePix S9500.

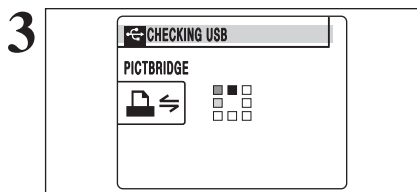

Установите сетевой выключатель в положение «». На экране появится сообщение «CHECKING USB» (ПРОВЕРКА USB), а затем будет отображен экран меню.

⚠ Если экран меню не отобразится, проверьте, установлен параметр «USB MODE» в положение «» PICTBRIDGE или нет.

⚠ В зависимости от принтера некоторые функции могут быть отключены.

## 6.2 ПОДКЛЮЧЕНИЕ КАМЕРЫ НАПРЯМУЮ К ПРИНТЕРУ - ФУНКЦИЯ PictBridge

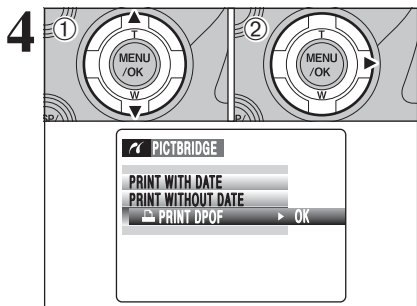

- (1) Нажатием на кнопки со стрелками вверх/вниз выберите « PRINT DPOF».
- (2) Нажмите кнопку >.

- ⚡ Если появится сообщение [NOT SET DPOF], это означает, что параметры DPOF не определены.
- ⚡ Для того, чтобы использовать режим печати с параметрами DPOF, эти параметры должны быть предварительно определены на камере FinePix S9000/FinePix S9500.
- ⚡ Даже, если в параметрах DPOF установлен режим «WITH DATE», дата не будет отпечатываться на принтерах, которые не поддерживают режим печати даты.

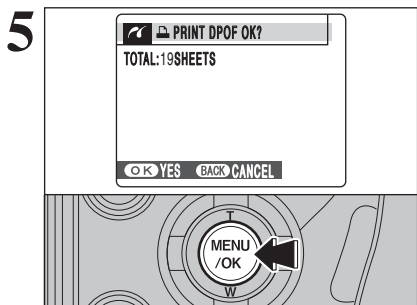

На экране появится сообщение « PRINT DPOF OK?». Нажмите кнопку MENU/OK, чтобы начать печать.

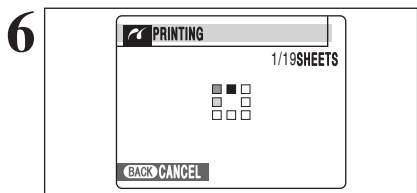

Выбранное Вами количество кадров будет распечатано.

- ⚡ Чтобы отменить печать, нажмите кнопку DISP/BACK. В зависимости от принтера печать может быть отменена не сразу, а также печать может остановиться в середине. Если печать будет остановлена в середине, кратковременно выключите камеру, а затем включите ее вновь.

## 6.2.2 Выбор изображений для печати, не используя параметры DPOF

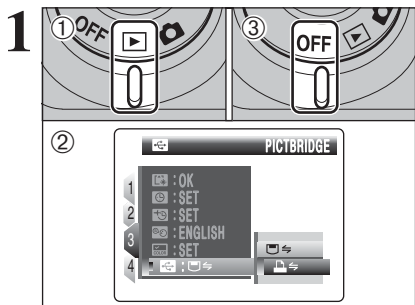

- (1) Чтобы включить камеру, установите сетевой выключатель в положение «▶».
- (2) В меню «SET-UP» установите параметр «USB MODE» в положение «PICTBRIDGE».
- (3) Для того, чтобы выключить камеру, установите сетевой выключатель в положение «OFF».

⚠ Не подключайте камеру к персональному компьютеру, когда параметр «USB MODE» установлен в положение «PICTBRIDGE». Если Вы подключите компьютер по ошибке, прочтите страницу 133.

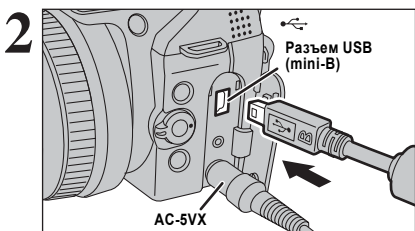

- (1) Воспользовавшись кабелем с разъемом USB (mini-B), подключите камеру к принтеру.
- (2) Включите принтер.

⚠ Камера не может использоваться для установки параметров принтера, например, формата бумаги и качества печати.  
⚠ Пожалуйста, подключайте к камере сетевой блок питания AC-5VX (приобретается дополнительно).  
⚠ Используйте карту памяти, которая отформатирована на камере FinePix S9000/FinePix S9500.

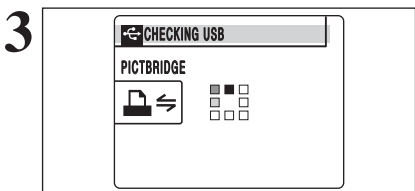

Установите сетевой выключатель в положение «▶». На экране появится сообщение «CHECKING USB» (ПРОВЕРКА USB), а затем будет отображен экран меню.

⚠ Если экран меню не отобразится, проверьте, установлен параметр «USB MODE» в положение «PICTBRIDGE» или нет.  
⚠ В зависимости от принтера некоторые функции могут быть отключены.

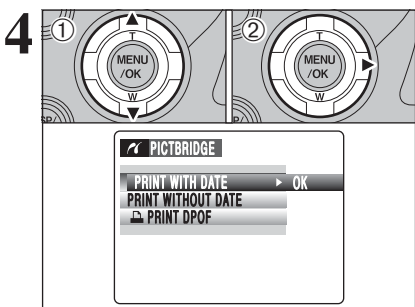

- (1) С помощью кнопок со стрелками вверх/вниз выберите «PRINT WITH DATE» (ПЕЧАТЬ С ДАТОЙ) или «PRINT WITHOUT DATE» (ПЕЧАТЬ БЕЗ ДАТЫ). Если Вы выберете режим «PRINT WITH DATE», на фотографиях будет отпечатана дата.
- (2) Нажмите кнопку «>».

⚠ Режим печати «PRINT WITH DATE» недоступен, если камера подключена к принтеру, который не поддерживает функцию печати даты.

## 6.2 ПОДКЛЮЧЕНИЕ КАМЕРЫ НАПРЯМУЮ К ПРИНТЕРУ - ФУНКЦИЯ PictBridge

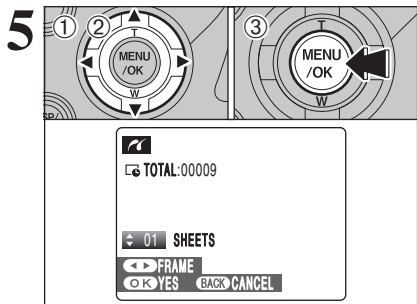

(1) Нажатием на кнопку «<» или «>» отобразите снимок (кадр), для которого Вы хотите определить параметры печати PRINT.

(2) При помощи кнопки со стрелками вверх/вниз установите количество копий снимка (максимум 99), которые необходимо отпечатать.

Для установки других параметров DPOF повторите шаги (1) и (2).

(3) Всегда после настройки параметров нажимайте кнопку MENU/OK.

⚠ Файлы видеоклипов и формата CCD-RAW не могут быть распечатаны.

⚠ Изображения, отснятые на других камерах, не могут быть распечатаны.

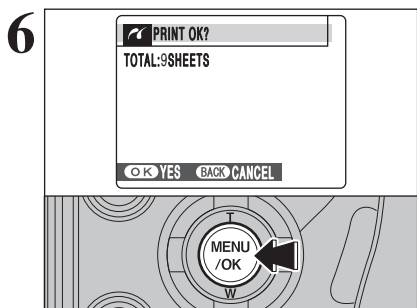

На экране появится сообщение «PRINT OK?».

Нажмите кнопку MENU/OK, чтобы начать печать.

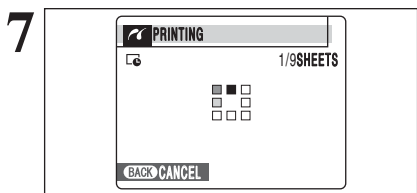

Принтер начнет печать выбранного количества кадров.

⚠ Чтобы отменить печать, нажмите кнопку DISP/BACK. В зависимости от принтера печать может быть отменена не сразу, а также печать может остановиться в середине. Если печать будет остановлена в середине, кратковременно выключите камеру, а затем включите ее вновь.

### Отключение принтера

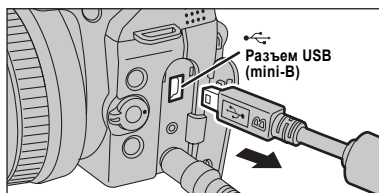

(1) Убедитесь в том, что на экране камеры не отображается сообщение «PRINTING» (принтер печатает).

(2) Выключите камеру. Отключите кабель с разъемом USB (mini-B).

## 6.3 ПОДКЛЮЧЕНИЕ К КОМПЬЮТЕРУ

### 6.1.3 Подключение к компьютеру

Раздел «Подключение к компьютеру» содержит информацию о том, как подключить камеру к компьютеру с помощью специального кабеля USB, и описывает функции, которые Вы можете использовать после подключения камеры к компьютеру.

Если во время передачи данных произойдет сбой или отключение напряжения питания, информация не будет передана правильно. При подключении камеры к компьютеру всегда используйте сетевой блок питания.

#### При первом подключении камеры к компьютеру в соответствии с разделом 5

Вы должны проинсталлировать все программное обеспечение до подключения камеры к компьютеру.



CD-ROM  
(программное обеспечение для FinePix CX)

#### Режим DSC (устройство хранения)

Этот режим обеспечивает простейший способ считывания изображений с карты памяти и сохранения изображений на карты памяти.

1

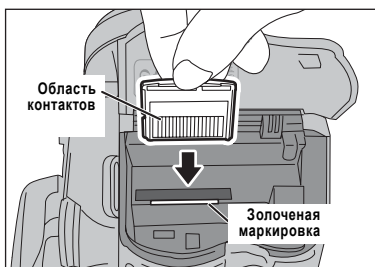

Установите карту памяти в камеру.

2

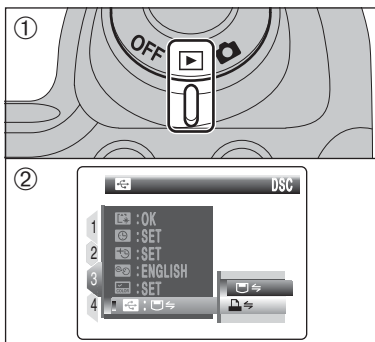

(1) Чтобы включить камеру, установите сетевой выключатель в положение «▶».

(2) В меню «SET-UP» установите параметр «USB MODE» в положение «DSC».

(3) Нажмите кнопку POWER, чтобы выключить камеру.

Для подключения используйте сетевой блок питания AC-5VX (приобретается дополнительно). Если во время записи произойдет отключение питания, файлы на карте памяти могут быть повреждены.

Если одновременно в камеру установлены карты памяти xD-Picture Card и CF/Microdrive, изображения будут записаны на карту, выбранную с помощью параметра меню «MEDIA» (стр. 100).

## 6.3 ПОДКЛЮЧЕНИЕ К КОМПЬЮТЕРУ

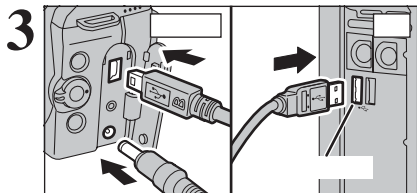

- (1) Включите компьютер.
- (2) Подключите камеру к компьютеру, воспользовавшись кабелем с разъемом USB (mini-B) Вашего компьютера.

☛ Убедитесь в правильности и надежности подключения кабеля с разъемом USB (mini-B).

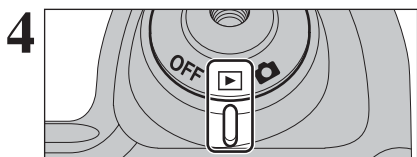

Установите сетевой выключатель в положение «▶».

### УПРАВЛЕНИЕ КАМЕРОЙ

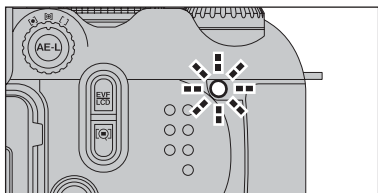

- Когда камера и компьютер обмениваются информацией, индикаторная лампочка мигает оранжевым цветом.

- На ЖК-мониторе будет отображено сообщение « DSC».

- Когда используется подключение USB, функция автоматического выключения камеры не работает.

☛ Перед заменой карты памяти всегда отключайте камеру от компьютера, выполнив процедуру, приведенную на странице 120.

☛ Не отключайте кабель с разъемом USB (mini-B), когда камера осуществляет связь с компьютером. Информация об отключении камеры приведена на странице 120.

### Если появится сообщение [COMMUNICATION ERROR]

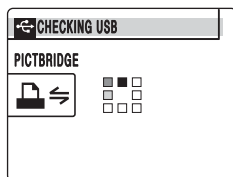

Если появится сообщение «CHECKING USB», а затем на экране будет отображено сообщение [COMMUNICATION ERROR], это означает, что параметр «» USB MODE не переключен в режим «» (режим DSC). Отключите кабель USB (mini-B) и возобновите выполнение процедуры, начиная с шага 1.

## 5 Настройте персональный компьютер Windows 98 / 98 SE / Me / 2000 Professional / Macintosh

Во время инсталляции также может потребоваться CD-ROM с операционной системой Windows. В этом случае замените диск по запросу на экране.

- Автоматически будет загружена программа FinePixViewer и появится окно мастера сохранения изображения (Save Image Wizard). Следуйте указаниям, отображаемым на экране, чтобы сохранить изображения. Чтобы не сохранять изображения, кликните кнопкой мыши на экранной кнопке «Cancel» (Отмена).



\* Экран для Windows 2000 Professional

- На экране будет отображена иконка съемного диска и Вы сможете использовать Ваш компьютер для копирования файлов с камеры или на камеру.

Windows



Macintosh



Если указанные операции не будут выполнены, это означает, что на персональный компьютер не проинсталлировано соответствующее программное обеспечение и драйверы. Выполните необходимые процедуры настройки компьютера. После этого вновь подключите камеру к компьютеру.

### Windows XP

(1) В правом нижнем углу экрана появится сообщение «Found New Hardware» (Найдено новое устройство). Это сообщение исчезнет, когда будет закончена установка параметров. Никаких дополнительных действий не требуется.

Этот шаг не требуется при последовательном подключении.



(2) В окне My Computer (Мой компьютер) появится иконка нового съемного диска. Автоматически будет загружена программа FinePixViewer и появится окно мастера сохранения изображения (Save Image Wizard). Следуйте указаниям, отображаемым на экране, чтобы сохранить изображения. Чтобы не сохранять изображения, кликните кнопкой мыши на экранной кнопке «Cancel» (Отмена).

### Информация об иконках

При следующем подключении камеры иконка съемного диска и название будут заменены на другую иконку и название FinePix.

Перейдите к выполнению процедуры «Использование программы FinePixViewer», описанной на странице 121.

## 6.3 ПОДКЛЮЧЕНИЕ К КОМПЬЮТЕРУ

### 6.3.2 Отключение камеры

#### 1 Windows

После того, как изображение будет сохранено, на экране появится окно «Save Image Wizard Windows» (Окно сохранения изображения). Чтобы отключить камеру, щелкните на экранной кнопке [Remove] (Отключить камеру/извлечь карту памяти).

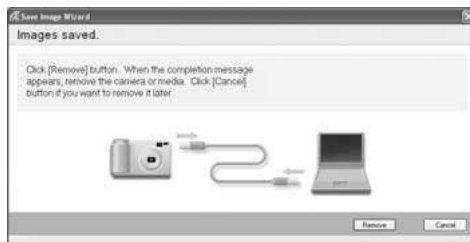

#### Macintosh

После того, как изображение будет сохранено, на экране появится окно, приведенное ниже. Чтобы отключить камеру, щелкните на экранной кнопке [OK].

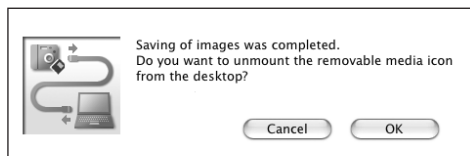

#### 2

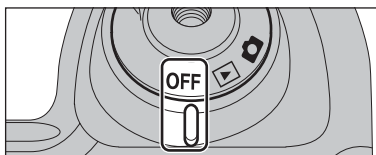

Когда появится сообщение «It is now safe to disconnect the camera» (Теперь Вы можете безопасно отключить камеру), щелкните кнопкой мыши на экранной кнопке [OK] и отключите камеру. Установите сетевой выключатель в положение «OFF», чтобы выключить камеру.

## 6.4 ИСПОЛЬЗОВАНИЕ ПРОГРАММЫ FinePixViewer

### 6.4.1 Настройка программы FinePixViewer

Для получения дополнительной информации функциях программы FinePixViewer, не описанных в этой инструкции, обратитесь к разделу «Как пользоваться программой FinePixViewer» меню HELP.

- **Какая информация содержится в разделе «Как пользоваться программой FinePixViewer» ...**  
Раздел «Как пользоваться программой FinePixViewer» содержит большой объем информации, включающую обработку запросов и заказ печати снимков.

#### ■ Пример: Поиск информации о слайд-шоу

- (1) В меню Help программы FinePixViewer кликните кнопкой мыши на «How to Use FinePixViewer».
- (2) Кликните кнопкой мыши на «Basic Operation» (Основные функции), а затем в появившемся меню кликните на «Slide Show» (Слайд-шоу).
- (3) Будет отображена информация об основных функциях слайд-шоу «Slide Show». Нажатие на кнопку <<< приводит к просмотру предыдущей страницы, на кнопку >>> - к просмотру следующей страницы.

### 6.4.2 Удаление программы

Выполняйте эту процедуру только, если Вам не требуется установленная программа или программа проинсталлирована неправильно.

#### Windows

- (1) Убедитесь в том, что камера не подключена к персональному компьютеру.
- (2) Закройте все активные приложения.
- (3) Откройте окно My Computer (Мой компьютер), откройте Control Panel (Панель управления) и дважды кликните кнопкой мыши на иконке Add/Remove Programs (Добавление/удаление программ).



- (4) На экране появится окно Add/Remove Programs Properties. Выберите программу, которую Вы хотите удалить (FinePixViewer или драйвер), а затем кликните на экранной кнопке [Add/Remove].

<Для удаления программы  
FinePixViewer>

FinePixViewer Ver.5.1

<Для удаления драйвера>

FUJIFILM USB Driver



## 6.4 ИСПОЛЬЗОВАНИЕ ПРОГРАММЫ FinePixViewer

(5) Когда появится подтверждающее сообщение, кликните на экранной кнопке [OK]. Внимательно проверяйте выбор, т.к. после клика на кнопке [OK] процесс не может быть отменен.



(6) Начнется процесс автоматического удаления программы. Когда удаление будет выполнено, щелкните на экранной кнопке [OK].

### Macintosh

#### ■ Удаление программы FinePixViewer

После выхода из программы FinePixViewer перетащите папку с проинсталлированной программой FinePixViewer в корзину (Trash), а затем в меню Finder выберите Empty Trash (Очистить корзину).

# Опции наращивания системы

Используя камеру FinePix S9000/FinePix S9500 совместно с другими устройствами FUJIFILM, Вы можете расширить Вашу систему для выполнения различных задач.

## ■ Ввод/вывод изображений на ПК

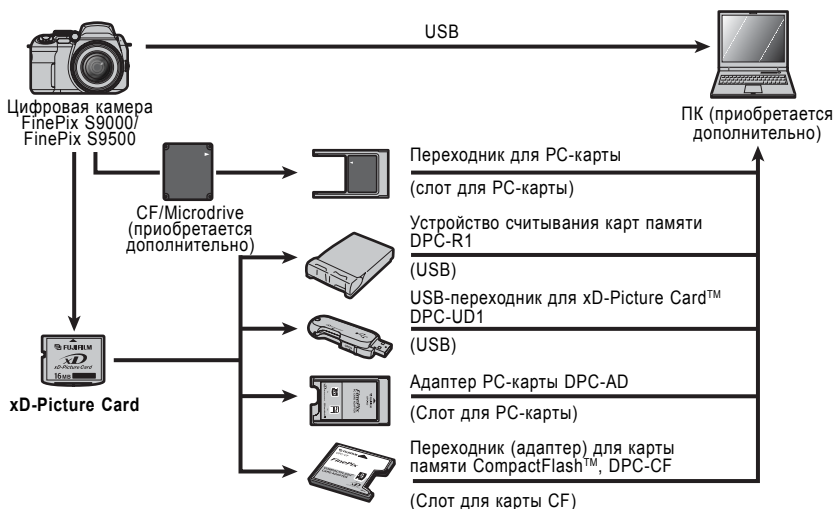

## ■ Печать фотографий

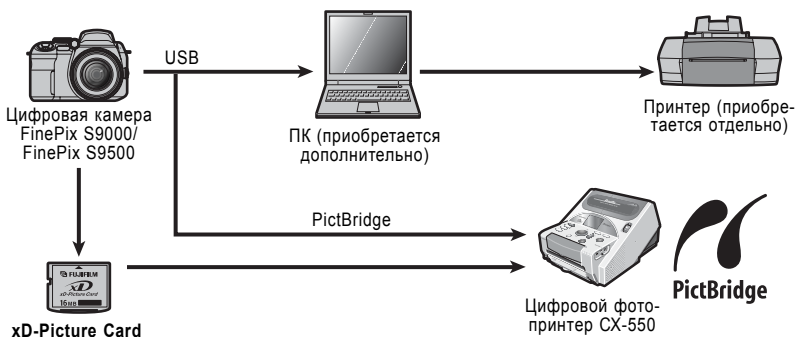



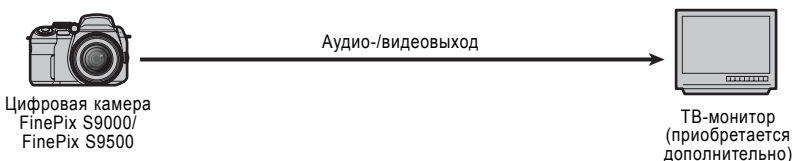



## ■ Воспроизведение на экране телевизора

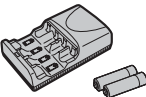
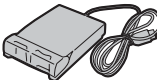

# Дополнительные принадлежности

Для получения самой свежей информации о принадлежностях камеры посетите сайт FUJIFILM:  
<http://home.fujifilm.com/products/digital/index.html>

<p><b>- Карта памяти xD-Picture Card</b> Вы можете использовать в данной камере следующие карты памяти xD-Picture Card: DPC-16 (16 МБ)/DPC-32 (32 МБ)/DPC-64 (64 МБ)/DPC-128 (128 МБ)/DPC-256 (256 МБ)/DPC-512 (512 МБ)/DPC-M512 (512 МБ)/DPC-M1GB (1 ГБ)</p>	
<p><b>- Сетевой блок питания AC-5VX</b> Используйте сетевой блок питания AC-5VX при съемке фотографий в течение длительного времени или когда FinePix S9000/S9500 подключена к персональному компьютеру. - Форма сетевого блока питания, сетевой вилки и розетки варьируется в зависимости от страны.</p>	
<p><b>- Перезаряжаемая батарея питания Fujifilm 2HR-3UF</b> 2HR-3UF включает в себя 2 высокомощные никель-металл-гидридные (Ni-MH) батареи питания размера AA.</p>	
<p><b>- Зарядное устройство с батареями BK-NH/BK-NH2 (с евроштекером)</b> В комплект BK-NH/BK-NH2 входят зарядное устройство BCH-NH/BCH-NH2 и 2 никель-металл-гидридные (Ni-MH) батареи питания. Заряд 2 Ni-MH-батарей питания занимает около 120 минут. Одновременно Вы можете заряжать до 4 Ni-MH батарей питания.</p>	
<p><b>- Мягкий чехол SC-FXS9</b> Специальный чехол из полиэстера создан для защиты камеры от загрязнений, попадания пыли и легких механических воздействий во время переноски.</p>	
<p><b>- Считывающее устройство карт памяти DPC-R1</b> Это устройство обеспечивает упрощенную процедуру копирования информации (изображений) в любом направлении между компьютером и картой памяти изображений (xD-Picture Card и SmartMedia). Устройство карт памяти DPC-R1 использует интерфейс USB, обеспечивающий высокую скорость передачи данных. - Это устройство совместимо с операционными системами Windows 98SE, Windows 2000 Professional, Windows XP или iMac, Mac OS 8.6-9.2.2, Mac OS X (10.1.2-10.2.2) и моделями, поддерживающими порт USB в качестве стандартного устройства. - Совместимо с картами памяти xD-Picture Card объемом от 16 до 512 МБ и картами памяти SmartMedia объемом от 4 до 128 МБ, рассчитанными на напряжение 3,3 В.</p>	
<p><b>- Переходник на PC-карту (DPC-AD)</b> Переходник на PC-карту позволяет использовать карту xD-Picture Card или SmartMedia в качестве стандартной PC-карты (тип II), совместимой с ATA (PCMCIA 2.1). - Этот переходник совместим с картами памяти xD-Picture Card объемом от 16 до 512 МБ и картами памяти SmartMedia, рассчитанными на напряжение 5 В/3,3 В, объемом от 4 МБ до 128 МБ.</p>	
<p><b>- Адаптер для карты памяти CompactFlash™ DPC-CF</b> Установка карты памяти xD-Picture Card в этот адаптер позволяет Вам использовать карту памяти в качестве карты памяти CompactFlash (тип I). - Windows 95/98/98 SE/Me/2000 Professional/XP - Mac OS 8.6 - 9.2/X (10.1.2/10.1.5)</p>	
<p><b>- USB-переходник для карты xD-Picture Card™ (DPC-UD1)</b> Это компактное устройство считывания карт памяти xD-Picture Card. Для считывания или записи информации на карту памяти xD-Picture Card просто подключите переходник к порту USB. (Не требуется установка драйвера, кроме Windows 98/98 SE). - Windows 98/98 SE/Me/2000 Professional/XP - Mac OS 9.0 - 9.2.2/X (10.0.4-10.2.6)</p>	

# Правильная эксплуатация камеры

Для того, чтобы правильно эксплуатировать камеру, прочтите эту информацию, а также «Меры безопасности», приведенные далее.

## ■ Избегайте использования и хранения камеры в следующих местах

Не храните и не используйте камеру в следующих местах:

- В местах с повышенной влажностью, загрязнением или запыленностью.
- В местах попадания прямого солнечного света, а также в местах, подверженных воздействию чрезвычайно высоких температур, например, в закрытом автомобиле летом. В местах с чрезвычайно низкой температурой.
- В местах, подверженных сильной вибрации.
- В местах, подверженных воздействию дыма или пара.
- В местах, расположенных вблизи источников магнитного поля (например, вблизи двигателей, трансформаторов или магнитов).
- В местах, где возможен контакт с химическими веществами такими, как пестициды, или резиновыми или виниловыми предметами в течение длительного времени.

## ■ Не допускайте попадания на камеру воды и песка

Камера FinePix S9000/S9500 чрезвычайно чувствительна к воздействию воды и песка. При съемке на пляже или вблизи воды, убедайтесь в том, что на камеру не попадает вода и песок. Также не оставляйте камеру в местах с повышенной влажностью. В противном случае камера может быть серьезно повреждена.

## ■ Замечания по конденсации влаги

Если камера будет быстро перенесена из холода в теплое помещение, внутри камеры и на объективе могут образоваться капельки жидкости (конденсация влаги). Если это произойдет, выключите камеру и перед повторным использованием подождите около 1 часа. Конденсация влаги также может происходить на карте памяти. В этом случае из-

влеките карту памяти и перед повторным использованием подождите некоторое время.

## ■ Если камера не используется в течение длительного времени

Если Вы не планируете пользоваться камерой в течение длительного времени, перед хранением извлеките батарею питания и карту памяти из камеры.

## ■ Чистка камеры

- Для удаления пыли с объектива и поверхности жидкокристаллического монитора, а затем аккуратно протрите поверхность мягкой, сухой тканью. Если останутся какие-либо следы загрязнения, нанесите небольшое количество чистящей жидкости для объективов на кусочек специальной чистящей бумаги Fujifilm для объективов и аккуратно протрите.

- Не допускайте царапания объектива, жидкокристаллического монитора и видеодискетеля твердыми предметами, т.к. эти поверхности легко повреждаются.

- Проводите чистку корпуса камеры с помощью мягкой, сухой ткани. Не используйте для чистки агрессивные химические вещества, такие как растворители, бензин или инсектициды, т.к. эти вещества могут привести к деформации и повреждению покрытия.

## ■ Использование камеры во время путешествий за границу

Во время путешествий за границей не кладите камеру в сумку. В аэропортах сумки и чемоданы подвергаются сильным механическим воздействиям и камера может быть повреждена изнутри даже, если не будет видимых внешних повреждений.

# Источник питания и батареи

## Используемые батареи питания

- В этой камере могут быть использованы алкалиновые батареи питания размера AA и никель-металл-гидридные (Ni-MH) батареи.

Никель-кадмиевые или марганцевые батареи питания размера AA не могут быть использованы, т.к. они излучают тепло и могут вызвать сбой и неисправности в работе камеры.

- Емкость алкалиновых батарей питания варьируется в зависимости от марки и срок службы батарей питания (времени работы) может быть меньше, чем у остальных батарей. При использовании алкалиновых батарей питания Вы должны выключить ЖК-монитор.

## Замечания по батареям питания

Неправильное использование батарей питания может привести к вытеканию электролита, нагреву батарей, возгоранию и взрыву. Всегда соблюдайте меры безопасности, приведенные ниже.

- Не нагревайте батареи питания и не бросайте их в огонь.

- Не переносите и не храните батареи питания вместе с металлическими предметами, например, браслетами или заколками для волос, которые могут закоротить контакты батарей.

- Не допускайте попадания на батареи питания пресной или морской воды, а также следите за тем, чтобы контакты батарей питания были сухими.

- Не пытайтесь деформировать, разбирать или видоизменять батареи питания.

- Не пытайтесь снимать внешний корпус и наклейку с батарей питания.

- Не роняйте и не подвергайте батареи питания сильным механическим воздействиям.

- Не используйте вытекшие, деформированные, обесцвеченные батареи питания, или батареи питания с видимыми повреждениями.

- Не храните батареи питания в слишком теплых или влажных местах.

- Храните батареи питания в местах, недоступных для детей.

- При установке батарей питания в камеру убедайтесь соблюдения полярности установки батарей питания.

- Не используйте новые батареи питания совместно со старыми батареями. При использовании перезаряжаемых батарей питания не используйте одновременно заряженную и разряженную батареи. Не используйте одновременно батареи питания разных типов или производителей.

- Если Вы не планируете пользоваться камерой в течение длительного времени, извлекайте батареи питания из камеры. (Обратите внимание на то, что если в камере будут отсутствовать батареи питания, дата и время будут стерты).

- Сразу после использования батарей питания могут быть немного теплыми. Перед извлечением батарей питания выключите камеру и дождитесь остывания батарей.

- Эффективность батарей питания снижается при низких температурах (ниже +10 градусов) и уменьшается время, в течение которого батареи могут использоваться.

# Источник питания и батареи

Это особенно относится к щелочным батареям питания. В условиях низкой температуры перед установкой батарей питания в камеру положите их в карман, чтобы батареи немного нагрелись. Если Вы используете подогреватель тела для нагрева батарей питания, не допускайте прямого контакта батарей с подогревателем.

- Загрязнение контактов батарей питания может значительно снизить количество доступных снимков. Перед установкой батарей аккуратно протрите контакты батарей при помощи сухой, мягкой ткани.

- Если из батарей питания вытечет какая-либо жидкость, тщательно протрите батарейный отсек, а затем установите новые батареи питания.

- Если вытекшая из батарей питания жидкость попадет на руки или одежду, тщательно промойте эти части водой. Обратите внимание, что если эта жидкость попадет в глаза, она может вызвать потерю зрения. Если это произойдет, не трите глаза. Тщательно промойте глаза водой и обратитесь к врачу за помощью.

## Правильное использование Ni-MH-батарей размера AA

- Для того, чтобы выполнить заряд Ni-MH-батарей размера AA, правильно выполните процедуру заряда, воспользовавшись специальным зарядным устройством, поставляемым в комплекте, или дополнительным зарядным устройством.

- Не используйте зарядное устройство для заряда батарей, которые не рекомендовано заряжать в этом устройстве.

- Обратите внимание на то, что после заряда батареи питания могут быть немного теплыми.

- На заводе Ni-MH-батарей не заряжаются.

- Механизм камеры таков, что даже, когда камера выключена, она потребляет незначительный ток. Обращаем особое внимание на то, что Ni-MH-батарей питания могут быть избыточно перезаряжены, если они останутся в зарядном устройстве на длительное время и в этом случае не могут быть использованы даже после перезаряда.

- Ni-MH-батарей питания саморазряжаются даже, если они не используются. Всегда перед использованием заряжайте Ni-MH-батарей питания. Если время работы батарей питания существенно сокращается, даже после правильной зарядки батарей питания, это означает, что ресурс батарей питания закончен и она должна быть заменена.

- Загрязнение (следы пальцев и т.д.) контактов Ni-MH-батарей может значительно снизить количество доступных снимков. Если это произойдет, аккуратно проведите чистку контактов с помощью сухой, мягкой ткани. Затем разрядите батареи питания и выполните их повторный заряд.

- вновь приобретенные батареи питания или батареи питания, которые Вы оставили неиспользованными в течение длительного времени, могут зарядиться не полностью. (Это подтверждается появлением предупреждения о разряде батарей питания или уменьшением количества возможных снимков). Это обычная характеристика батарей питания и не означает неисправности. Повторный заряд и 3-4-кратное использование батарей питания восстанавливает нормальную работоспособность батарей.

- Многократный заряд Ni-MH-батарей питания без полного разряда батарей может привести к возникновению так называемого «эффекта памяти», вызывающего появление предупреждения о разряде батарей питания даже, если батареи питания полностью заряжены. Вы можете восстановить нормальную работоспособность батарей питания, полностью разрядив их перед повторным зарядом.

### ■ Утилизация батарей питания

При утилизации батарей питания соблюдайте местные требования по утилизации.

## Сетевой блок питания

Всегда используйте сетевой блок питания AC-5VX.

Использование других блоков питания может привести к повреждению Вашей камеры.

- Сетевой блок питания предназначен только для применения в помещениях.

- Надежно подключайте соединительный кабель к гнезду DC IN 5V.

- При отключении соединительного кабеля от гнезда DC выключите камеру и отсоедините вилку, потянув непосредственно за вилку (а не за кабель).

- Не подключайте сетевой блок питания к другим устройствам, кроме указанного.

- Во время работы сетевой блок питания сильно нагревается, но это не является неисправностью.

- Не пытайтесь разбирать сетевой блок питания. Это очень опасно.

- Не пользуйтесь сетевым блоком питания в местах, подверженных воздействию высоких температур и высокой влажности.

- Не роняйте сетевой блок питания и не подвергайте его воздействию механических воздействий.

- Сетевой блок питания может шуметь, но это не является неисправностью.

- При использовании вблизи радиоприемника сетевой блок питания может стать причиной интерференции волн.

## Процедура разряда перезаряжаемых Ni-MH-батарей питания

Используйте функцию «Разряд перезаряжаемых батарей питания» только на Ni-MH-батареях питания (перезаряжаемых батареях).

Функция разряда перезаряжаемых батарей питания не должна использоваться на щелочных батареях питания. В противном случае батареи питания будут разряжены полностью.

Используйте функцию разряда перезаряжаемых батарей питания в следующих ситуациях:

- Если после обычного заряда батареи питания работают в течение очень короткого времени.
- Если батареи питания не использовались в течение длительного времени.
- После покупки новых Ni-MH-батарей питания.

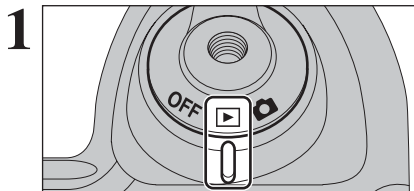

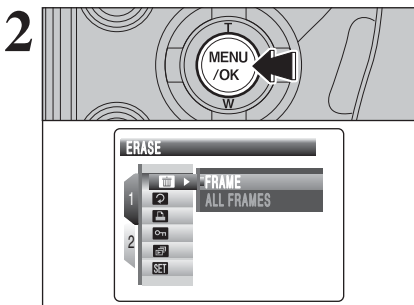

Установите сетевой выключатель в положение «».

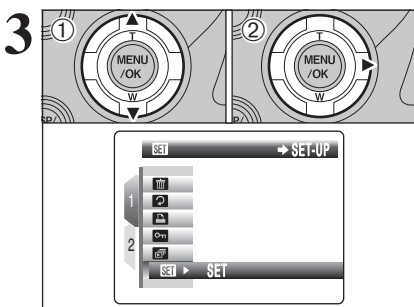

Чтобы отобразить на экране меню, нажмите кнопку MENU/OK.

⚠ Не используйте процедуру разряда перезаряжаемых батарей питания на щелочных батареях.



(1) С помощью кнопок со стрелками вверх/вниз выберите «» SET-UP.

(2) Нажмите кнопку со стрелкой вправо.

## Источник питания и батареи

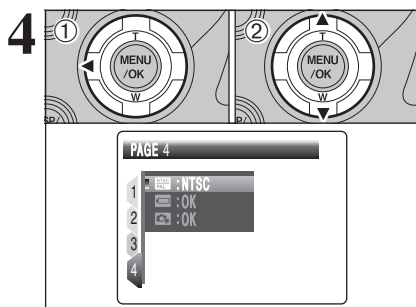

(1) Нажмите кнопку <, чтобы перейти на номер страницы.

(2) При помощи кнопок со стрелками вверх/вниз выберите страницу 4.

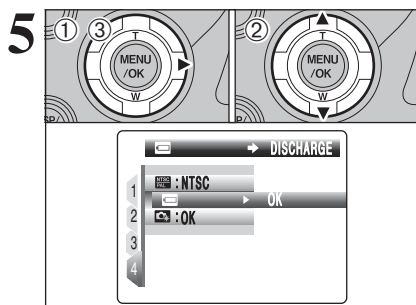

(1) Нажав кнопку >, вернитесь к пунктам меню.

(2) При помощи кнопок со стрелками вверх/вниз выберите «DISCHARGE».

(3) Нажмите кнопку >.

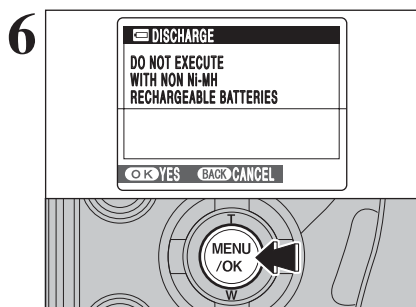

Нажмите кнопку MENU/OK.

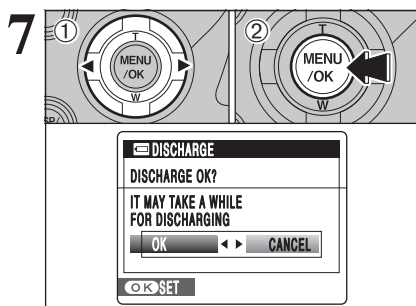

(1) С помощью кнопок со стрелками </> выберите OK.

(2) Нажмите кнопку MENU/OK.

Экран изменится и начнется процесс разряда батарей. Когда начнет мигать красный индикатор разряда батареи питания и разряд закончится, камера выключится.

● Чтобы отменить выполнение разряда батарей, нажмите кнопку DISP/BACK.

# Замечания по картам памяти

## ■ Карта памяти

Карта памяти xD-Picture Card, поставляемая в комплекте с Вашей цифровой камерой, представляет собой новый носитель для записи изображений, разработанный специально для цифровых камер. Каждая карта памяти содержит встроенную полупроводниковую микросхему памяти (флэш-памяти NAND), которая используется для хранения цифровой информации об изображении.

Т.к. процесс записи выполняется электронным способом, сохраненные данные могут быть стерты с карты и может быть записана новая информация.

- При использовании новой карты памяти или карты памяти, инициализация которой была выполнена на персональном компьютере, перед началом использования карты отформатируйте/проведите инициализацию карты на Вашей цифровой камере.

## ■ Microdrive

Карты памяти Microdrive представляют собой компактные, легкие жесткие диски, которые соответствуют стандарту CF+, тип II. Благодаря возможности хранения файлов-изображений большого размера и малой стоимости одного мегабайта, карты памяти Microdrive представляют собой более экономичный способ сохранения файлов-изображений с высоким разрешением.

## ■ Защита информации

- В ситуациях, приведенных ниже, записанная информация может быть стерта (повреждена). Пожалуйста, обратите внимание на то, что компания FUJIFILM не несет ответственности за потерю (повреждение) записанной информации.

1. Если карта памяти была извлечена и камера была выключена во время записи информации, во время стирания информации (форматирования карты) или во время перехода на следующий кадр при воспроизведении.

2. Если карта неправильно используется владельцем или третьей стороной

- Мы рекомендуем выполнять резервное копирование важной информации на другой носитель (магнито-оптический диск, CD-R, жесткий диск и т.д.).

## ■ Общие замечания по использованию карт памяти (все типы)

- При установке карты в камеру удерживайте карту прямо, когда Вы ее вставляете в слот.

- Никогда не извлекайте карту памяти или не выключайте камеру во время информации, во время стирания информации (форматирования карты памяти) или во время перехода на следующий кадр при воспроизведении. Эти действия могут привести к повреждению карты памяти.

- Не используйте и не храните эти карты памяти в местах, подверженных воздействию статического электричества или электрических помех.

- Не используйте, а также не храните карту памяти в местах, подверженных воздействию высокой температуры и влажности, а также воздействию коррозионных веществ.

## ■ Использование карт памяти xD-Picture Card

- Храните карты памяти xD-Picture Card в местах, недоступных для детей. Храните карту памяти xD-Picture Card так, чтобы дети не могли случайно проглотить ее. Если ребенок проглотит карту памяти, немедленно обратитесь к врачу.

- При установке карты в камеру удерживайте карту прямо, когда Вы ее вставляете в слот.

- Карты памяти представляют собой прецизионные (высокоточные) электронные устройства. Не сгибайте, не роняйте, а также не подвергайте карты памяти механическим воздействиям.

- Не используйте, а также не храните карту в памяти в местах, подверженных воздействию высокой температуры и влажности, а также воздействию коррозионных веществ.

- Для чистки контактов карты памяти используйте сухую, мягкую ткань.

- Проводите чистку корпуса карты памяти с помощью кусочка сухой, мягкой ткани.

- Чтобы избежать повреждений, вызванных статическим электричеством, всегда для транспортировки или хранения карты памяти используйте специальный антистатический чехол, который поставляется в комплекте.

- Карта памяти может использоваться в течение длительного времени с высокой степенью надежности. Однако, постепенно возможность хранения и воспроизведения информации уменьшается. В этом случае замените карту памяти.

- Никогда не извлекайте карту памяти и не выключайте камеру во время записи, стирания (форматирования карты xD-Picture Card) информации или во время кадрового воспроизведения. Эти действия могут привести к повреждению карты памяти xD-Picture Card.

- Используйте только карты памяти xD-Picture Card, рекомендованные для использования совместно с камерой FinePix S9000/S9500. Использование других карт памяти xD-Picture Card может привести к повреждению камеры.

- При извлечении карты xD-Picture Card, которая использовалась в течение длительного времени, из камеры, карта xD-Picture Card может быть теплой. Это нормально и не является признаком неисправности.

- Не приклеивайте к карте памяти xD-Picture Card никаких наклеек. Это может привести к отклеиванию наклеек и застреванию карты памяти в камере.

## ■ Использование карт памяти Microdrive

- Ничего не пишите на наклейке карты памяти Microdrive.

- Не снимайте наклейку с карты памяти Microdrive.

- Не наклеивайте на карты памяти Microdrive другие наклейки.

- При переносе или хранении карты памяти Microdrive используйте специальный чехол.

- Не используйте карты Microdrive в слоты CF+, тип II, которые не поддерживают функцию извлечения карты памяти.

- Будьте осторожны при использовании карт памяти Microdrive, которые эксплуатировались в течение длительного времени, т.к. карты памяти могут быть очень горячими.

- Не располагайте карты памяти Microdrive в местах, подверженных воздействию сильных магнитных полей.

- Не допускайте попадания на карту памяти воды.

- Не давите на крышку памяти Microdrive.

## ■ Использование карт памяти на компьютере

- Если Вы планируете выполнять съемку фотографий, используя карту памяти, которая была использована на персональном компьютере, отформатируйте карту памяти на Вашей камере.

- При форматировании карты памяти на Вашей карте и последующей съемке и записи фотографий автоматически создается папка (директорий). Отснятые изображения сохраняются в этой папке.

- Не изменяйте и не удаляйте названия папки или файлов на карте памяти на персональном компьютере, т.к. в этом случае Вы не сможете воспользоваться картой памяти на Вашей камере.

- Всегда используйте камеру для стирания изображений на карте памяти.



- Чтобы отредактировать отснятое изображение, скопируйте снимки на жесткий диск компьютера, а затем отредактируйте скопированное изображение.







## ■ Технические характеристики

Тип	Карта хранения (памяти) изображений для цифровых камер (xD-Picture Card)
Тип памяти	флэш-память типа NAND
Условия эксплуатации	температура: от 0°C до +40°C влажность: максимум 80% или менее (без конденсации влаги)
Размеры	25 мм x 20 мм x 2,2 мм

# Предупреждающие индикаторы















В таблице ниже приведены предупреждения, которые отображаются на экране.



Отображаемое предупреждение	Описание	Способ устранения
 Светится красным  Мигает красным	Батареи питания камеры близки к разряду или разряжены полностью.	Замените/перезарядите батареи питания.
	Сильное влияние перемещения камеры из-за низкой скорости затвора.	Используйте режим съемки со вспышкой. Однако, для некоторых сцен и режимов необходимо использовать штатив.
<b>!AF</b>	Не может быть эффективно выполнена автофокусировка.	- Если изображение слишком темное, выберите объект, находящийся на расстоянии около 2 метров от объекта съемки. - Используйте режим фикс-фокуса.
Дисплей диафрагмы/выдержки (Светится красным)	Выход за пределы диапазона автоматической регулировки экспозиции.	Съемка может быть выполнена, но экспозиция будет установлена неправильно.
<b>FOCUS ERROR ZOOM ERROR</b>	Сбой или неисправность камеры.	- Вновь включите камеру, не прикасаясь к объективу. - Выключите/включите камеру несколько раз. Если вновь будет отображено сообщение об ошибке, обратитесь к дилеру FUJIFILM.
<b>NO CARD</b>	Не установлена карта памяти.	- Установите карту памяти.
<b>CARD NOT INITIALIZED</b>	- Карта памяти не отформатирована. - Загрязнены контакты карты xD-Picture Card.  - Сбой камеры.	- Отформатируйте карту памяти. - Протрите область контактов карты xD-Picture Card при помощи сухой, мягкой ткани. Иногда бывает необходимо отформатировать карту xD-Picture Card. Если сообщение об ошибке появится вновь, замените карту xD-Picture Card. - Обратитесь к дилеру FUJIFILM.
<b>CARD ERROR</b>	- Загрязнены контакты карты xD-Picture Card. - Карта памяти повреждена. - Карта памяти неправильно отформатирована. - Сбой камеры.	- Протрите область контактов карты памяти xD-Picture Card при помощи сухой, мягкой ткани. Иногда бывает необходимо отформатировать карту памяти xD-Picture Card. Если сообщение появится вновь, замените карту памяти xD-Picture Card. - Обратитесь к дилеру FUJIFILM.
<b>CARD FULL</b>	Карта памяти записана полностью.	Сотрите некоторые изображения или используйте карту памяти, на которой достаточно свободного места.
<b>WRITE ERROR</b>	- Информация не может быть записана из-за ошибки карты памяти или сбоя связи между картой памяти и камерой. - Отснятое изображение не может быть записано, т.к. его размер превышает величину свободного места на карте памяти.	- Переустановите карту памяти или выключите и вновь включите камеру. - Используйте новую карту памяти.
<b>BUSY</b>	Время для записи было определено неправильно, т.к. карта была отформатирована на компьютере.	Используйте карту памяти, отформатированную на камере.
<b>FRAME NO. FULL</b>	Номер кадра достиг 999-9999.	(1) Установите в камеру отформатированную карту. (2) В меню SET-UP установите параметр FRAME NO. в положение RENEW. (3) Начните съемку. (Нумерация будет начата с 100-0001). (4) В меню SET-UP установите параметр FRAME NO. в положение CONT.
<b>READ ERROR</b>	- Файл, который Вы хотите воспроизвести, был записан неправильно. - Загрязнены контакты карты памяти xD-Picture Card.  - Сбой камеры. - Вы пытаетесь воспроизвести видеоклип, записанный на другой камере.	- Изображения не могут быть воспроизведены. - Протрите область контактов карты памяти xD-Picture Card при помощи сухой, мягкой ткани. Иногда бывает необходимо отформатировать карту памяти. - Обратитесь к дилеру FUJIFILM. - Видеоклипы и изображения не могут быть воспроизведены.
<b>TOO MANY FRAMES</b>	В режиме сортировки по дате Вы хотите отобразить более 5000 изображений.	В режиме сортировки по дате могут быть отображены не более 4999 изображений.

Отображаемое предупреждение	Описание	Способ устранения
<b>PROTECTED FRAME</b>	<ul style="list-style-type: none"> <li>- Выбранный Вами файл защищен от стирания.</li> <li>- Вы пытаетесь создать голосовой заголовок для защищенного файла.</li> <li>- Вы пытаетесь повернуть защищенный файл.</li> </ul>	<ul style="list-style-type: none"> <li>Защищенные файлы не могут быть стерты. Снимите защиту с этих файлов.</li> <li>- Для защищенных файлов не могут быть созданы голосовые заголовки. Снимите защиту этих файлов.</li> <li>- Защищенные файлы не могут быть повернуты. Снимите защиту.</li> </ul>
 <b>ERROR</b>	<ul style="list-style-type: none"> <li>- Сбой файла голосового заголовка.</li> <li>- Сбой камеры.</li> </ul>	<ul style="list-style-type: none"> <li>- Голосовой заголовок не может быть воспроизведен.</li> <li>- Обратитесь к дилеру FUJIFILM.</li> </ul>
 <b>CAN NOT TRIM</b>  <b>CAN NOT TRIM</b>	Вы пытаетесь скадрировать изображение с разрешением 0,3М или изображение формата CCD-RAW.	Изображение не может быть скадрировано.
<b>CAN NOT TRIM</b>	<ul style="list-style-type: none"> <li>- Вы пытаетесь скадрировать изображение, снятое на другой камере (отличной от FinePix S9000/FinePix S9500).</li> <li>- Изображение повреждено.</li> </ul>	Изображение не может быть скадрировано.
<b>DPOF FILE ERROR</b>	В режиме DPOF был установлен режим печати более 1000 кадров.	<ul style="list-style-type: none"> <li>Максимальное количество кадров на одной карте памяти, для которых может быть определено количество отпечатков, составляет 999.</li> <li>Скопируйте изображения, которые Вы хотите отпечатать, на другую карту памяти, а затем определите параметры DPOF.</li> </ul>
 <b>CAN NOT SET DPOF</b>  <b>CAN NOT SET DPOF</b>  <b>CAN NOT SET DPOF</b>	Вы пытаетесь определить параметры DPOF для изображения, которое не поддерживает DPOF.	Для таких кадров невозможна печать с использованием параметров DPOF.
 <b>CAN NOT ROTATE</b>	Попытка поворота изображения видеоклипа.	Эти изображения не могут быть повернуты.
<b>COMMUNICATION ERROR</b>	Камера не подключена к компьютеру или принтеру.	<ul style="list-style-type: none"> <li>- Проверьте правильность подключения кабеля с разъемами USB (mini-B).</li> <li>- Убедитесь в том, что принтер включен.</li> </ul>
<b>PRINTER ERROR</b>	Отображается при использовании функции PictBridge.	<ul style="list-style-type: none"> <li>- Убедитесь в том, что в принтере есть бумага и заправлены чернила.</li> <li>- Кратковременно выключите принтер, а затем вновь включите его.</li> <li>- Обратитесь к инструкции по эксплуатации принтера.</li> </ul>
<b>PRINTER ERROR RESUME?</b>	Отображается при использовании функции PictBridge.	Убедитесь в том, что в принтере есть бумага и заправлены чернила. После устранения ошибки печать будет автоматически возобновлена. Если сообщение об ошибке появится вновь, нажмите кнопку MENU/OK, чтобы возобновить печать.
<b>CANNOT BE PRINTED</b>	Отображается при использовании функции PictBridge.	<ul style="list-style-type: none"> <li>- Обратитесь к инструкции по эксплуатации принтера и убедитесь в том, что принтер поддерживает формат изображений JFIF-JPEG или Exif-JPEG. Если принтер не поддерживает эти форматы, принтер не сможет распечатать изображение(я).</li> <li>- Вы не можете распечатать изображения с видеоклипов или файлов формата CCD-RAW.</li> <li>- Это изображение снято на камере FinePix S9000/S9500? Иногда невозможна печать некоторых изображений, снятых на других камерах.</li> </ul>
<b>PRINTING</b>	Отображается при использовании функции PictBridge.	Это сообщение появляется, когда печать выполняется на принтере, поддерживающем функцию PictBridge. Для получения дополнительной информации обратитесь к инструкции по эксплуатации принтера.
<b>MICRODRIVE IS OVERHEATING. MOVIE RECORD WILL AUTOMATICALLY STOP SOON. MOVIE RECORDING HAS STOPPED. CANNOT RESTART A WHILE</b>	Попытка съемки видеоклипа, когда карта памяти Microdrive слишком нагрелась.	Выключите камеру и прекратите ей пользоваться в течение 30 минут, пока камера не остынет. Обратите внимание, что в это время Вы можете выполнять съемку фотографий.

# Возможные неисправности

- Если Вам кажется, что камера неисправна, проверьте приведенную ниже таблицу.

Проблема	Возможные причины	Способ устранения
Отсутствует напряжение питания.	<ul style="list-style-type: none"> <li>- Разряжены батареи питания.</li> <li>- Ненадежно подключен штекер сетевого блока питания.</li> <li>- Батареи питания установлены неправильно.</li> <li>- Крышка батарейного отсека закрыта неправильно.</li> </ul>	<ul style="list-style-type: none"> <li>- Установите новые, полностью заряженные батареи питания.</li> <li>- Правильно подключите сетевой блок питания.</li> <li>- Правильно установите батареи питания.</li> <li>- Правильно откройте крышку батарейного отсека.</li> </ul>
Во время использования отключается источник питания.	<ul style="list-style-type: none"> <li>- Разряжены батареи питания.</li> </ul>	<ul style="list-style-type: none"> <li>Установите новые, полностью заряженные батареи питания.</li> </ul>
Батареи питания разряжаются очень быстро.	<ul style="list-style-type: none"> <li>- Камера используется в условиях пониженной температуры.</li> <li>- Загрязнены контакты батареи питания.</li> <li>- Разряжены батареи питания.</li> </ul>	<ul style="list-style-type: none"> <li>- Положите батареи питания в карман или в другое теплое место, чтобы батареи немного нагрелись, а затем перед съемкой установите батареи питания в камеру.</li> <li>- Протрите контакты батарей питания чистой, сухой тканью.</li> <li>- Установите новые, полностью заряженные батареи питания.</li> </ul>
После нажатия на кнопку спуска затвора фотография отсутствует.	<ul style="list-style-type: none"> <li>- Не установлена карта памяти.</li> <li>- Карта памяти записана полностью.</li> <li>- Карта памяти не отформатирована.</li> <li>- Загрязнены контакты карты памяти xD-Picture Card.</li> <li>- Карта памяти повреждена.</li> <li>- Разряжены батареи питания.</li> </ul>	<ul style="list-style-type: none"> <li>- Установите карту памяти.</li> <li>- Установите новую карту памяти или сотрите некоторые снимки.</li> <li>- Отформатируйте карту памяти.</li> <li>- Протрите область контактов карты памяти xD-Picture Card чистой, сухой тканью.</li> <li>- Установите новую карту памяти.</li> <li>- Установите новые, полностью заряженные батареи питания.</li> </ul>
Медленная фокусировка.	<ul style="list-style-type: none"> <li>- Загрязнен внешний датчик автофокусировки.</li> </ul>	<ul style="list-style-type: none"> <li>Проведите чистку датчика автофокусировки.</li> </ul>
Невозможно переключение в режим макросъемки.	<ul style="list-style-type: none"> <li>- Выбран режим , , .</li> </ul>	<ul style="list-style-type: none"> <li>Выберите режим AUTO, , , «P», «S», «A» или «M».</li> </ul>
Невозможно использование непрерывной съемки.	<ul style="list-style-type: none"> <li>- Выбран режим мультиэкспозиции.</li> </ul>	<ul style="list-style-type: none"> <li>Выключите (OFF) режим мультиэкспозиции.</li> </ul>
Невозможно использование компенсации экспозиции.	<ul style="list-style-type: none"> <li>- Ручка выбора режима работы установлена в положение , , ,  или «M».</li> </ul>	<ul style="list-style-type: none"> <li>Измените режим фотосъемки.</li> </ul>
Невозможно использование вспышки для съемки фотографий.	<ul style="list-style-type: none"> <li>- Вы нажали кнопку спуска затвора во время заряда вспышки.</li> <li>- Не поднята вспышка.</li> <li>- Разряжены батареи питания.</li> <li>- Выбран режим фотосъемки «» или «».</li> <li>- Выбран режим непрерывной съемки.</li> <li>- Выбран режим супермакросъемки.</li> </ul>	<ul style="list-style-type: none"> <li>- Дождитесь окончания заряда вспышки, а затем нажмите кнопку спуска затвора.</li> <li>- Поднимите вспышку.</li> <li>- Установите новые, полностью заряженные батареи питания.</li> <li>- Выберите другой режим фотосъемки.</li> <li>- Выключите (OFF) режим непрерывной съемки.</li> <li>- Отключите супермакросъемку.</li> </ul>
Параметры вспышки ограничены и не могут быть выбраны.	<ul style="list-style-type: none"> <li>- Выбран режим фотосъемки , , , , , P, S, A или M.</li> </ul>	<ul style="list-style-type: none"> <li>Параметры вспышки ограничены из-за настроек типа сцены. Измените режим съемки, чтобы расширить параметры вспышки.</li> </ul>
Отснятое изображение темное даже, если Вы использовали вспышку.	<ul style="list-style-type: none"> <li>- Объект съемки находится слишком далеко.</li> <li>- Ваш палец закрывает вспышку или датчик управления вспышкой.</li> </ul>	<ul style="list-style-type: none"> <li>- Выполняйте съемку в пределах эффективного расстояния действия вспышки.</li> <li>- Правильно удерживайте камеру.</li> </ul>
Изображение размыто.	<ul style="list-style-type: none"> <li>- Загрязнен объектив.</li> <li>- Выбран режим макросъемки.</li> <li>- Вы выполняете съемку с близкого расстояния, не используя режим макросъемки.</li> <li>- Вы выполняете съемку объекта, который не подходит для автофокусировки.</li> </ul>	<ul style="list-style-type: none"> <li>- Проведите чистку объектива.</li> <li>- Отключите режим макросъемки.</li> <li>- Выберите режим макросъемки.</li> <li>- Используйте для съемки режим фиксации фокуса и экспозиции или режим ручной фокусировки (MF).</li> </ul>
На изображении появляются мелкие точки.	<ul style="list-style-type: none"> <li>Съемка была выполнена с малой скоростью затвора (длинной экспозицией) при высокой температуре.</li> </ul>	<ul style="list-style-type: none"> <li>Это характеристика матриц CCD и не является признаком неисправности камеры.</li> </ul>

Проблема	Возможные причины	Способ устранения
Камера не подает звуковых сигналов.	<ul style="list-style-type: none"> <li>- Установлена слишком маленькая громкость звучания камеры.</li> <li>- Во время съемки/записи микрофон был заблокирован.</li> <li>- Что-либо закрывает динамик во время воспроизведения.</li> </ul>	<ul style="list-style-type: none"> <li>- Отрегулируйте громкость звучания.</li> <li>- Будьте внимательны, не блокируйте микрофон во время съемки/записи.</li> <li>- Убедитесь в том, что не заблокирован динамик.</li> </ul>
Невозможно удалить один кадр. Невозможно стереть все файлы.	Некоторые кадры могут быть защищены.	Снимите защиту, используя камеру, на которой эта защита была установлена.
Экранные сообщения отображаются не на английском языке.	В меню SET-UP выбран другой язык отображения сообщений.	<ol style="list-style-type: none"> <li>(1) Нажмите кнопку MENU/OK, чтобы отобразить меню на экране камеры.</li> <li>(2) Нажатием на кнопки со стрелками вверх/вниз выберите SET-UP и нажмите кнопку &gt;.</li> <li>(3) Кнопками со стрелками вверх/вниз выберите «LANG».</li> <li>(4) Нажмите кнопку «&gt;».</li> <li>(5) Нажатием на кнопки со стрелками вверх/вниз выберите «ENGLISH».</li> <li>(6) Нажмите кнопку MENU/OK.</li> </ol>
Отсутствует изображение или звук на телевизоре.	<ul style="list-style-type: none"> <li>- A/V-кабель был подключен во время воспроизведения видеоклипа.</li> <li>- Камера неправильно подключена к телевизору.</li> <li>- На телевизоре выбран вход TV.</li> <li>- На телевизоре установлена минимальная громкость.</li> </ul>	<ul style="list-style-type: none"> <li>- После остановки воспроизведения видеоклипа правильно подключите камеру к телевизору.</li> <li>- Правильно подключите камеру к телевизору.</li> <li>- Выберите на телевизоре вход VIDEO.</li> <li>- Отрегулируйте громкость звучания.</li> </ul>
Черно-белое изображение на экране телевизора.	Неправильно выбран тип сигнала на выходе камеры.	- Выберите систему NTSC или PAL (см. стр.100).
Когда камера подключена к персональному компьютеру (PC), отснятое изображение отображается на ЖК-мониторе.	<ul style="list-style-type: none"> <li>- Специальный USB-кабель (mini-B) камеры неправильно подключен к компьютеру или камере.</li> <li>- Компьютер не включен.</li> </ul>	<ul style="list-style-type: none"> <li>- Правильно подключите камеру и кабель с разъемом USB (mini-B).</li> <li>- Включите компьютер.</li> </ul>
При изменении положения ручки выбора режима ничего не происходит.	<ul style="list-style-type: none"> <li>- Сбой в работе камеры.</li> <li>- Разряжены батареи питания.</li> </ul>	<ul style="list-style-type: none"> <li>- Кратковременно извлеките батареи питания или отсоедините сетевой блок питания, а затем установите их обратно или подключите сетевой блок питания и попробуйте включить камеру. Если это не позволит устранить возникшую проблему, обратитесь к дилеру FUJIFILM.</li> <li>- Замените батареи питания.</li> </ul>
Камера работает неправильно.	Сбой в работе камеры.	Кратковременно извлеките батареи питания или отсоедините сетевой блок питания, а затем установите их обратно или подключите сетевой блок питания и попробуйте включить камеру. Если это не позволит устранить возникшую проблему, обратитесь к дилеру FUJIFILM.
Невозможна печать с помощью функции PictBridge.	Параметр USB MODE в меню SET-UP не был установлен в положение «  » PICTBRIDGE.	В меню SET-UP установите параметр USB MODE в положение «  » PICTBRIDGE.
Камера была подключена к компьютеру, когда был выбран режим USB «».		<p>Выполните шаги (1)-(3), чтобы отключить камеру от компьютера.</p> <ul style="list-style-type: none"> <li>- Windows</li> <li>(1) Будет отображен мастер поиска нового оборудования «New Hardware Found» (или «Scanner and Camera»). Если мастер не будет отображен, перейдите к шагу (3).</li> <li>(2) Щелкните левой кнопкой мыши на экранной кнопке [Cancel].</li> <li>(3) Отключите камеру от компьютера.</li> <li>- Macintosh</li> <li>(1) Появится окно поиска драйвера. Если это окно не отобразится, перейдите к шагу (3).</li> <li>(2) Щелкните кнопкой мыши на экранной кнопке [Cancel].</li> <li>(3) Отключите камеру от компьютера Macintosh.</li> </ul>

# Технические характеристики

## Система

<b>Модель</b>	Цифровая камера FinePix S9000/S9500
<b>Эффективные пиксели</b>	9 миллионов
<b>Матрица CCD</b>	матрица 1/1,6 дюйма Super CCD HR общее количество пикселей: 9,24 миллиона
<b>Карта памяти</b>	<b>xD-Picture Card</b> (16/32/64/128/256/512 МБ/1 ГБ) Карты CF и Microdrive (Информация о совместимости карт памяти приведена на сайте Fujifilm по адресу: <a href="http://home.fujifilm.com/products/digital/">http://home.fujifilm.com/products/digital/</a> )
<b>Формат файлов</b>	Фотоснимки: DCF-совместимые С компрессией: JPEG (Exif версия 2.2), совместимые с DPOF Без компрессии: CCD-RAW (RAF) Видеоклипы: формат AVI, Motion JPEG Звук: формат WAV, монофонический звук
<b>Разрешение</b>	Фотоизображение: 3488x2616 пикселей/3696x2464 пикселя/2592x1944 пикселя/2048x1536 пикселей/1600x1200 пикселей/640x480 пикселей (9M/3.2M/5M/3M/2M/03M)
<b>Размеры файлов</b>	См. таблицу на странице 136.
<b>Объектив</b>	Fujinon с 10,7-кратным оптическим «зумом», F2.8-F4.9
<b>Фокусное расстояние</b>	f = от 6,2 мм до 66,7 мм (эквивалент от 28 мм до 300 мм на 35-мм камерах)
<b>Цифровой «зум»</b>	Прибл. 2-кратный (при совместном использовании с 10,7-кратным оптическим «зумом» максимальное увеличение: 21,4x)
<b>Диафрагма</b>	от F2.8 до F11 (13 шагов по 1/3 EV) (автоматический/ручной выбор)
<b>Фокусировка</b>	TTL, контрастного типа, автоматическая и ручная фокусировка
<b>Расстояние фокусировки</b>	Широкоугольная съемка: от 50 см до бесконечности (в режиме высокоскоростной съемки: от 2 м до бесконечности) Съемка в режиме телефото: от 2 м до бесконечности (в режиме высокоскоростной съемки: от 4 м до бесконечности) Макросъемка: Широкоугольная съемка - от 10 см до 3 м Съемка в режиме телефото - от 90 см до 3 м Супермакросъемка: от 1 до 1 м (широкоугольная съемка)
<b>Чувствительность</b>	AUTO/эквивалент ISO 80/100/200/400/800/1600
<b>Фотометрия</b>	64-зональное TTL-измерение (Multi, Spot, Average)
<b>Контроль экспозиции</b>	Program AE, приоритет затвора, приоритет диафрагмы, ручная установка экспозиции
<b>Типы сцен</b>	
<b>Компенсация экспозиции</b>	от -2 EV до +2 EV с шагом 0,3 EV (P, S, A)
<b>Скорость затвора (выдержка)</b>	<b>AUTO</b> ,
<b>Непрерывная съемка</b>	непрерывная съемка первых 4 кадров: до 4 кадров (максимум 1,5 кадра в секунду) непрерывная съемка последних 4 кадров: до 4 кадров (максимум 1,5 кадра в секунду) длительная непрерывная съемка: до 40 кадров (максимум 1,1 кадра в секунду)
<b>Автоматический брэкетинг</b>	+/- 1/3 EV, +/- 2/3 EV, +/- 1 EV
<b>Фокусировка</b>	Автофокусировка, непрерывная автофокусировка, ручная фокусировка Система автофокусировки: TTL, контрастного типа Выбор области автофокусировки: AF (CENTER), AF (MULTI), AF (AREA)

# Технические характеристики

## Система

<b>Баланс белого</b>	автоматический режим, 6 предустановленных режимов, 2 пользовательских режима установки баланса белого
<b>Встроенный таймер</b>	2/10-секундный
<b>Вспышка</b>	автоматическая с датчиком управления (контроля) Эффективное расстояние действия Широкоугольная съемка: от 0,3 м до 5,6 м Съемка в режиме телефото: от 0,6 до 3 м
<b>Режимы работы вспышки</b>	автоматический, подавление красных глаз, принудительное включение и отключение вспышки, замедленная синхровспышка, подавление красных глаз + замедленная синхровспышка.
<b>Видоискатель</b>	0,44 дюйма, 235 000 пикселей, ЖК-видоискатель, покрытие около 100%
<b>Жидкокристаллический монитор</b>	1,8 дюйма, формат 4:3, низкотемпературная поликремниевая TFT-матрица, 118 000 пикселей, покрытие 100%
В зависимости от свободного места на карте памяти может быть записана серия непрерывных снимков.	
<b>Функции фотосъемки</b>	Высокоскоростная съемка, наилучшая компоновка кадра, окно помощи после съемки, память номера кадра.
<b>Функции воспроизведения</b>	Кадрирование, автоматическое воспроизведение, мультикадровое воспроизведение, сортировка по дате, поворот изображения, голосовой заголовок.
<b>Прочие функции</b>	PictBridge, Exif print, выбор языка, мировое время (разница по времени), фоторежим FinePix.

## Входные/выходные гнезда

<b>A/V-выход</b>	NTSC/PAL (монофонический звук)
<b>Цифровой вход/выход</b>	высокоскоростной USB2.0
<b>DC IN 5V</b>	Для подключения блока питания AC-5VX (дополнительно).
<b>Колодка</b>	Для установки принадлежностей.
<b>Гнездо синхронизации</b>	Стандартный контакт синхронизации ISO 519.

# Технические характеристики

## Источник питания и прочие параметры

### Источник питания:

Используйте один из следующих источников питания:

- 4 щелочные батареи питания размера AA
- 4 Ni-MH (никель-металл-гидридные) батареи питания размера AA (приобретаются дополнительно)
- Сетевой блок питания AC-5VX (приобретается дополнительно)

### Количество доступных кадров

Тип карты памяти	Алкалиновые батареи	Ni-MH-батареи
xD-Picture Card	около 140 кадров	HR-3UF (2100)
CF/Microdrive	около 100 кадров	Около 340 кадров
		Около 320 кадров

Количество доступных снимков, приведенное в этой таблице, было получено в тестовых условиях FUJIFILM.

Использовавшиеся батареи: щелочные батареи питания, поставляемые в комплекте с камерой или Ni-MH-батареи питания.

- Условия съемки: Измерено при нормальной температуре с 50-процентным использованием вспышки.

- Замечание: Количество доступных снимков варьируется в зависимости от емкости щелочных батарей питания и заряда перезаряжаемых батарей. По этой причине FUJIFILM не гарантирует указанного количества снимков. Обратите внимание на то, что количество доступных снимков уменьшается при низкой температуре.

### Размеры камеры

128 мм x 93 мм x 129 мм  
(без принадлежностей и дополнительных аксессуаров)

### Вес камеры

около 645 г (без принадлежностей, батарей или карты памяти xD-Picture Card или CF/Microdrive)

### Вес для съемки

около 755 г (включая батареи питания и карту памяти xD-Picture Card)

### Условия эксплуатации

Температура: от 0 до +40°C;  
Влажность 80% и менее (без конденсации влаги)

### ■ Стандартное количество доступных кадров на карте памяти

Количество доступных кадров, доступное время записи или размеры файлов варьируются в зависимости от объектов съемки. Обратите также внимание на то, что для карт памяти большего объема разница между стандартным и реальным значениями доступных кадров увеличивается.

Качество	9M F	9M N	3:2	5M	3M	2M	03M	RAW	640 (30 fps)	320 (30 fps)
Разрешение	3488 × 2616	3696 × 2464	2592 × 1944	2048 × 1536	1600 × 1200	640 × 480	3488 × 2616	640 × 480	320 × 240	
Размер файла	4.5 MB	2.2 MB	2.2 MB	1.2 MB	780 KB	630 KB	130 KB	18.8 MB	—	—
DPC-16 (16 MB)	3	6	6	12	19	25	122	0	13 с	26 с
DPC-32 (32 MB)	6	13	13	25	40	50	247	1	27 с	54 с
DPC-64 (64 MB)	13	28	28	50	81	101	497	3	55 с	109 с
DPC-128 (128 MB)	28	56	56	102	162	204	997	6	111 с	219 с
DPC-256 (256 MB)	56	113	113	204	325	409	1997	13	223 с	7,3 мин
DPC-512/M512 (512 MB)	113	227	227	409	651	818	3993	27	7,4 мин	14,6 мин
DPC-M1GB (1 GB)	228	456	456	819	1305	1639	7995	54	14,9 мин	29,3 мин
Microdrive 340 MB	77	155	155	279	445	559	2729	18	5,1 мин	10,0 мин
Microdrive 1 GB	234	469	469	842	1313	1642	8212	55	15,3 мин	30,1 мин

- Эти технические характеристики могут быть изменены без предварительного уведомления. FUJIFILM не несет ответственности за повреждения, вызванные ошибками в этой инструкции по эксплуатации.

- Жидкокристаллический монитор Вашей цифровой камеры произведен по передовой высокоточной технологии. Однако, на мониторе могут появляться маленькие яркие точки и необычные цвета (особенно вокруг текста). Это нормальная характеристика дисплея и она не является неисправностью. Этот эффект не оказывает никакого влияния на записанное изображение.

- Сбой в работе цифровой камеры может быть вызван сильной интерференцией волн (например, электрическими полями, статическим электричеством, помехами в линии и т.д.).

# Описание терминов

---

## **Деактивированные батареи питания:**

Неиспользование никель-металл-гидридных батарей питания в течение длительного времени приводит к уменьшению уровня субстанций, создающих ток внутри батареи, что приводит к уменьшению емкости батареи питания. Батарея в таком состоянии называется деактивированной.

## **DPOF: Digital Print Order Format (Цифровой формат управления печатью)**

DPOF представляет собой формат, используемый для записи информации на карту памяти, которая позволяет Вам определить, какие кадры с цифровой камеры Вы хотите распечатать и в каком количестве.

**EV:** Цифровое значение, определяющее экспозицию. EV определяет яркость объекта и чувствительность пленки или матрицы CCD. Для ярких объектов съемки значение EV больше, для темных - меньше. Т.к. яркость объекта съемки меняется, цифровая камера поддерживает количество света, попадающего на матрицу CCD на постоянном уровне, регулируя диафрагму и скорость затвора. Если количество света, попадающего на матрицу CCD, удваивается, значение EV увеличивается на 1. Если же освещенность уменьшается в 2 раза, EV уменьшается на 1.

**Частота кадров (fps):** Частота кадров представляет собой количество изображений (кадров), воспроизводимых в секунду. Эта камера выполняет съемку видеоклипов с частотой 10 кадров в секунду, описываемой как 10 fps. Для сравнения частота кадров телевизора 30 fps.

## **JPEG: Joint Photographics Experts Group**

Формат файла, используемый для сжатия и сохранения цветных изображений. Степень сжатия может быть выбрана, но, чем выше степень сжатия, тем хуже качество распакованного файла.

**Motion JPEG:** Тип формата файла AVI, который управляет изображением и звуком в одном файле. Изображения в этом файле записываются в формате JPEG. Motion JPEG может быть воспроизведен в программе QuickTime 3.0 или более поздней версии. Для воспроизведения фильмов (видеоматериала) Вы можете использовать на персональном компьютере это программное обеспечение.

**PC-карта:** Общий термин для карт, которые соответствуют стандарту PC-карты.

**Стандарт PC-карты:** Стандарт для PC-карт, определенный PCMCIA.

**PCMCIA:** Personal Computer Memory Card International Association (Международная Ассоциация производителей карт памяти для персональных компьютеров) (США).

## **WAVE:**

Стандартный формат, используемый в системах на основе Windows для сохранения звуковой информации. Файлы формата WAVE имеют расширение файла «.WAV» и звук может быть записан либо в сжатом, либо в несжатом виде. На этой камере используется запись в несжатом виде.

Файлы формата WAVE могут быть воспроизведены на компьютере с помощью следующих программ:

Windows : MediaPlayer

Macintosh : QuickTime Player (версия 3.0 и выше)

**Баланс белого:** В зависимости от типа освещения человеческий глаз адаптируется таким образом, чтобы белый объект выглядел белым. С другой стороны такие устройства, как цифровые камеры, «видят» белые объекты белыми, предварительно настроив цветовой баланс в соответствии с цветом окружающего освещения вокруг объекта съемки. Эта настройка называется соответствием баланса белого цвета. Функция, которая автоматически приводит в соответствие баланс белого цвета, называется функцией автоматической регулировки баланса белого цвета.

## **Exif Print**

Формат Exif Print представляет собой вновь созданный формат файловой системы цифровых камер, который содержит множество информации в целях обеспечения оптимальной печати.

# Меры безопасности

- Чтобы обеспечить правильное использование Вашей цифровой камеры FinePix S9000/FinePix S9500, перед использованием внимательно прочтите эти меры безопасности и всю инструкцию по эксплуатации.

- После прочтения этих мер безопасности сохраните их в надежном месте.

## ИНФОРМАЦИЯ О СИМВОЛАХ

Символы, приведенные ниже, используются в этой инструкции для предупреждения о возможном получении травмы или повреждении, которые могут возникнуть, если Вы проигнорируете отмеченную этим символом информацию.

### ⚠ ПРЕДУПРЕЖДЕНИЕ

Этот символ означает, что в случае игнорирования информации может быть получена серьезная травма.

### ⚠ ПРЕДОСТЕРЕЖЕНИЕ

Этот символ означает, что в случае игнорирования информации может быть получена персональная травма или повреждение камеры.

Символы, приведенные ниже, используются для определения типа информации, которую необходимо соблюдать.



Треугольные символы предупреждают пользователя об особом внимании («Важно»).



Круглые символы с диагональной полосой предупреждают пользователя о том, что выбранное действие запрещено («Запрещено»).



Заполненные окружности с восклицательным знаком предупреждают пользователя о действии, которое необходимо выполнить («Необходимо»).

## ⚠ ПРЕДУПРЕЖДЕНИЕ

Если возникнет какая-либо проблема, выключите камеру, извлеките батарею питания и отсоедините сетевой блок питания.

Продолжение эксплуатации камеры, которая начала дымить, издавать странные запахи или находится в любом нестандартном режиме, может вызвать возникновения огня или получение удара электрическим током.

- Обратитесь к дилеру FUJIFILM.



Отсоедините от электрической сети.

Не допускайте попадания внутрь камеры воды и посторонних предметов.

Если внутрь камеры попадет вода или посторонние предметы, выключите камеру, извлеките батарею питания и отсоедините сетевой блок питания.

Продолжение эксплуатации камеры может привести к возникновению огня или получению удара электрическим током.

- Обратитесь к дилеру FUJIFILM.



Не пользуйтесь камерой в ванной или душевой комнате.

Это может привести к возникновению огня или получению удара электрическим током.

Не пользуйтесь в ванной или душевой комнате.



Не разбирайте.

Никогда не пытайтесь изменить или разбирать камеру. (Никогда не вскрывайте корпус камеры).

Не используйте камеру, которая упала или у которой поврежден корпус. Это может привести к возникновению огня или получению удара электрическим током.

- Обратитесь к дилеру FUJIFILM.



Не пользуйтесь в ванной или душевой

Не пытайтесь модифицировать, нагревать или вытягивать соединительные кабели. Не ставьте на соединительные кабели тяжелые предметы.

Эти действия могут привести к повреждению сетевого шнура и вызвать возникновение огня или удара электрическим током.

- Если сетевой шнур будет поврежден, обратитесь к дилеру FUJIFILM.



Не располагайте камеру на неустойчивой поверхности.

Это может привести к падению камеры и получению травмы.



Никогда не пытайтесь выполнять съемку во время движения.

Не пользуйтесь камерой, когда Вы идете по улице или едете в автомобиле. Это может привести к падению и несчастному случаю.



Не прикасайтесь к металлическим частям камеры во время грозы.







Это может привести к получению удара электрическим током, связанным с током, индуцируемым грозовым разрядом.













Не используйте батареи питания, отличные от рекомендованных.

Устанавливайте батареи питания, соблюдая полярность установки.



<b>⚠ ПРЕДУПРЕЖДЕНИЕ</b>	
<p>Не нагревайте, не изменяйте и не пытайтесь разобрать батареи питания. Не роняйте батареи питания и не подвергайте их механическому воздействию. Не пытайтесь перезаряжать литиевые и алкалиновые батареи питания. Не храните батареи питания вместе с металлическими предметами. Любое из этих действий может вызвать взрыв батарей питания или утечку электролита, а также возникновение огня.</p>	
<p>Используйте только батареи питания или сетевой блок питания, предназначенные для работы с этой камерой. Не используйте источники питания, рассчитанные на напряжение, отличное от напряжения питания камеры. Использование других источников питания может вызвать огонь.</p>	
<p>Если электролит вытечет из батарей питания и попадет на кожу, в глаза или одежду, это может привести к получению травмы или потере зрения. Немедленно промойте зараженную область чистой водой и обратитесь за медицинской помощью.</p>	
<p>Не используйте для заряда батареи питания зарядное устройство, отличное от рекомендованного. Зарядное устройство предназначено для заряда Ni-MH-батарей питания HR-AA. Использование зарядного устройства для заряда обычных батарей питания или других типов перезаряжаемых батарей питания может привести к вытеканию электролита, перегреву и даже взрыву.</p>	
<p>При утилизации или хранении батарей питания закрывайте контакты батарей изолянтной. Контакт с металлическими предметами или батареями питания может привести к взрыву батарей питания.</p>	
<p>Храните карты памяти xD-Picture Card в местах, недоступных для детей. Т.к. карты памяти xD-Picture Card очень маленькие, они могут быть случайно проглочены маленькими детьми. Храните карты памяти xD-Picture Card так, чтобы дети не могли случайно проглотить ее. Если ребенок проглотит карту памяти, немедленно обратитесь к врачу.</p>	

<b>⚠ ПРЕДОСТЕРЕЖЕНИЕ</b>	
<p>Не пользуйтесь этой камерой в местах, подверженных воздействию масла, пара, влажности или пыли. Это может вызвать огонь или удар электрическим током.</p>	
<p>Не оставляйте камеру в местах, подверженных воздействию чрезвычайно высокой температуры. Не оставляйте камеру в закрытом автомобиле или в месте попадания прямого солнечного света. Это может привести к возникновению огня.</p>	
<p>Храните камеру в местах, недоступных для маленьких детей. Эта камера может стать причиной травмы.</p>	
<p>Не пользуйтесь сетевым блоком питания, у которого повреждена сетевая вилка или слабое подключение вилки. При отключении блока питания не тяните непосредственно за сетевой шнур. Это может привести к повреждению сетевого шнура и вызвать удар электрическим током или возникновение огня.</p>	
<p>Не накрывайте и не заворачивайте камеру или сетевой блок питания в ткань. Это может вызвать перегрев камеры и блока питания и привести к деформации корпуса или возникновению огня.</p>	
<p>Перед чистой камерой или, если Вы не планируете пользоваться камерой в течение длительного времени, извлекайте батареи питания или отсоединяйте сетевой блок питания. Несоблюдение этого правила может привести к возникновению огня или получению удара электрическим током.</p>	
<p>Когда закончится заряд батареи питания, отключайте зарядное устройство от электрической сети. Если Вы оставите зарядное устройство подключенным, это может привести к возникновению огня.</p>	
<p>Использование вспышки вблизи человеческих глаз может временно повлиять на зрение. Будьте особенно осторожны при съемке детей.</p>	
<p>При извлечении карты памяти xD-Picture Card карта может вылететь. Перед извлечением карты останавливайте «вылет» карты пальцем. Если карта памяти xD-Picture Card вылетит, она может нанести травму.</p>	
<p>Запрашивайте регулярную чистку и тестирование внутренних компонентов камеры. Накопление пыли в Вашей камере может привести к возникновению огня или получению удара электрическим током. - Для запроса на внутреннюю чистку раз в 2 года обращайтесь к дилеру FUJIFILM.</p>	



---

**FUJI PHOTO FILM CO., LTD.**

26-30, Nishiazabu 2-chome, Minato-ku, Tokyo 106-8620, Japan

<http://home.fujifilm.com/products/digital>