

# FUJIFILM

BL01257-K01 **RU**

DIGITAL CAMERA

## Серия FINEPIX XP30

### Руководство пользователя

Благодарим Вас за приобретение данного изделия. В данном руководстве описывается, как пользоваться цифровой фотокамерой FUJIFILM и прилагаемым программным обеспечением. Внимательно прочтите и поймите содержание руководства и предупреждения в разделе "В целях безопасности" (📖 ii), прежде чем начать работать с фотокамерой.

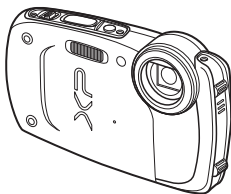

Чтобы получить сведения о сопутствующих изделиях, посетите наш сайт  
[http://www.fujifilm.com/products/digital\\_cameras/index.html](http://www.fujifilm.com/products/digital_cameras/index.html)

Перед началом работы

Первые шаги

Основные функции фотосъемки  
и просмотра кадров

Более подробно о фотосъемке

Более подробно о просмотре  
снимков

Видеофрагменты

Подключения

Меню

Технические примечания

Устранение неисправностей

Приложение

Exif Print

SD<sup>TM</sup>  
XC

PictBridge



# В целях безопасности



**Обязательно перед использованием изделия прочтите данные примечания**

## Примечания по безопасности



- Убедитесь в правильности использования фотокамеры. Перед использованием фотокамеры прочтите данные примечания по безопасности и *Руководство пользователя*.
- После прочтения данных примечаний по безопасности сохраните их в надежном месте.

## Информация о предупреждающих знаках

Приведенные ниже символы используются в данном документе для обозначения серьезности травмы или ущерба, к которым может привести несоблюдение обозначенных символами требований, и, как следствие, неправильное использование устройств.

	Несоблюдение требований, обозначенных данным знаком, может привести к тяжелым травмам или летальному исходу.
	Несоблюдение требований, обозначенных данным знаком, может привести к телесным повреждениям или материальному ущербу.

Приведенные ниже символы используются для обозначения характера инструкций, которые следует соблюдать.

	Предупреждающие знаки (в форме треугольника) обозначают информацию, на которую нужно обратить внимание ("важно").
	Запрещающие знаки (в форме круга, перечеркнутого наклонной полосой) обозначают запрет указанных действий ("запрещено").
	Общий предписывающий знак (в форме круга с восклицательным знаком) указывает на обязательность действий ("обязательно").

## ПРЕДУПРЕЖДЕНИЕ

**При возникновении проблем выключите фотокамеру, извлеките батарею, отсоедините и отключите от сети блок питания.** Продолжение использования фотокамеры при появлении дыма, необычного запаха или при проявлении других признаков неисправности может привести к пожару или к поражению электрическим током. В таком случае обратитесь к дилеру FUJIFILM.



Отключить  
источник  
питания  
взду

## ПРЕДУПРЕЖДЕНИЕ



Не до-  
пускайте  
воздействия  
жидкости

**Не допускайте попадания в фотокамеру воды или посторонних предметов.** При попадании воды или посторонних предметов в фотокамеру отключите ее, извлеките батарею, отсоедините и отключите от сети блок питания. Продолжение использования фотокамеры может привести к пожару или к поражению электрическим током. Обратитесь за помощью к дилеру FUJIFILM.



Запрещается  
использовать  
в ванной или  
в душе

**Не используйте фотокамеру в ванной или в душе (кроме водонепроницаемых изделий).** Это может привести к пожару или к поражению электрическим током.



Запрещается  
разбирать

**Никогда не пытайтесь разобрать или внести изменения в конструкцию фотокамеры (никогда не открывайте корпус).** Несоблюдение этой меры предосторожности может стать причиной возгорания или поражения электрическим током.



Запрещается  
ударять  
внутренние  
детали

**Если корпус раскололся в результате падения или другой аварийной ситуации, не трогайте внутренние детали.** Несоблюдение этой меры предосторожности может привести к поражению электрическим током или травме, в результате контакта с поврежденными деталями. Немедленно выньте батарею; действуйте осторожно, чтобы не ударило током, и чтобы не получить травму, затем обратитесь за консультацией к продавцу изделия.



**Не меняйте, не нагревайте, не перекручивайте и не натягивайте соединительный кабель, не ставьте на него тяжелые предметы.** Это может вызвать повреждение кабеля и привести к пожару или к поражению электрическим током. При повреждении кабеля обратитесь к дилеру FUJIFILM.



**Не ставьте фотокамеру на неустойчивые поверхности.** Фотокамера может упасть и причинить травму.



**Не пытайтесь снимать во время движения.** Не пользуйтесь фотокамерой при ходьбе или при управлении транспортным средством. Вы можете упасть или попасть в дорожно-транспортное происшествие.



**Не прикасайтесь к металлическим элементам камеры во время грозы.** Это может привести к поражению электрическим током от грозового разряда.



**Не используйте батареи, если они неправильно установлены.** Установив батареи в соответствии с указанной полярностью.

**ПРЕДУПРЕЖДЕНИЕ**

**Не нагревайте, не изменяйте конструкцию и не разбирайте батарею. Не роняйте батареи и не подвержайте их механическим воздействиям. Не храните батареи вместе с металлическими предметами.** Такие действия могут привести к взрыву батареи или утечке электролита, вызвав возгорание или травму.



**Используйте только те батареи или блоки питания, которые предназначены для данной фотокамеры. Напряжение питания должно соответствовать указанным характеристикам.** Использование других источников питания может привести к пожару.



**При вытекании электролита из батареи питания и попадании в глаза, на кожу или на одежду немедленно промойте пораженный участок чистой водой и обратитесь к врачу или вызовите скорую медицинскую помощь.**



**Не используйте для зарядки батарей зарядное устройство, отличное от указанного в руководстве.** Прилагаемое зарядное устройство предназначено только для зарядки батарей, входящих в комплект фотокамеры. Использование зарядного устройства для зарядки обычных батарей или других типов аккумуляторных батарей может привести к вытеканию электролита, перегреву или взрыву.



**При переносе батарей вставляйте их в цифровую фотокамеру или кладите в жесткий футляр. Храните батареи в жестком футляре. При утилизации использованных батарей обрабатывайте контакты изоляционной лентой.** Контакт с металлическими предметами или батареями может привести к возгоранию или взрыву батареи.



**Храните карты памяти в местах, недоступных для детей.** Поскольку карты памяти очень маленькие, дети могут их проглотить. Обязательно храните карты памяти в местах, недоступных для детей. Если ребенок проглотил карту памяти, обратитесь к врачу или вызовите скорую медицинскую помощь.

**ПРЕДОСТЕРЕЖЕНИЕ**

**Не используйте эту фотокамеру в местах, подверженных воздействию масляных испарений, пара, влажности или пыли.** Это может привести к пожару или к поражению электрическим током.



**Не оставляйте фотокамеру в местах, подверженных воздействию высоких температур.** Не оставляйте фотокамеру в закрытом транспортном средстве или под прямыми солнечными лучами. Это может привести к пожару.



**Храните в местах, недоступных для маленьких детей.** В руках ребенка данное изделие может стать источником травмы.

**ПРЕДОСТЕРЕЖЕНИЕ**

**Не кладите на фотокамеру тяжелые предметы.** Это может привести к падению тяжелого предмета и причинить травму.



**Не перемещайте фотокамеру с подключенным блоком питания. Не тяните за кабель, чтобы отключить блок питания.** Это может вызвать повреждение кабеля питания и привести к пожару или к поражению электрическим током.



**Не используйте адаптер переменного тока, если вилка повреждена или гнездо розетки плохо закреплено.** Это может привести к пожару или к поражению электрическим током.



**Не заворачивайте и не накрывайте фотокамеру или блок питания тканью или одеялом.** Это может вызвать перегрев и привести к деформации корпуса или возникновению пожара.



**Перед чистой фотокамеры или длительным хранением извлеките батареи и отсоедините блок питания.** Несоблюдение данного требования может привести к пожару или к поражению электрическим током.



**После окончания зарядки выньте зарядное устройство из розетки.** Оставленное в розетке зарядное устройство может стать причиной пожара.



**Использование вспышки вблизи лица человека может вызвать временное нарушение зрения.** Будьте особенно осторожны при съемке детей.



**Когда извлекаете карту памяти, следите, чтобы она не слишком быстро выскользнула из слота. Осторожно придерживайте ее пальцем.** Карта памяти может выскочить и стать причиной травмы.



**Регулярно проводите проверку и чистку фотокамеры.** Скопление пыли в фотокамере может привести к пожару или к поражению электрическим током. Каждые два года обращайтесь в сервисный центр FUJIFILM для проведения очистки внутренних деталей фотокамеры. Имейте в виду, что эта услуга платная.

### Батарея и источник питания

**Примечание:** Проверьте тип используемых в фотокамере батарей и прочтите соответствующие разделы.

Ниже описывается, как правильно использовать батарею питания и продлить срок их службы. Неправильное использование батареи сокращает срок их службы и может привести к их протеканию, перегреву, возгоранию или взрыву.

#### **Ионно-литиевые батареи**

**Прочтите данный раздел, если в Вашей фотокамере используются ионно-литиевые батареи.**

Батарея питания поставляется незаряженной. Перед использованием фотокамеры зарядите батарею. Храните батарею в футляре, если она не используется.

#### **■ Примечания, касающиеся батарей**

Батарея постепенно разряжается, даже если она не используется. Зарядите батарею за один или два дня до использования.

Срок службы батареи можно продлить, если выключать фотокамеру, когда она не используется.

Емкость батареи уменьшается при низких температурах; разряженная батарея может вообще не работать на холоде. Держите полностью заряженную запасную батарею в теплом месте и выполняйте замену батареи при необходимости или держите батарею в кармане или другом теплом месте и вставляйте ее в фотокамеру непосредственно перед съемкой. Не кладите батарею так, чтобы она непосредственно касалась обогревателей или других нагревательных приборов.

#### **■ Зарядка батареи**

Зарядите батарею с помощью зарядного устройства, которое входит в комплект поставки. Время зарядки увеличится при температуре окружающей среды ниже +10°C или выше +35°C. Не пытайтесь заряжать батарею при температуре выше 40°C; при температуре ниже 0°C батарея не зарядится.

Не пытайтесь зарядить полностью заряженную батарею. Однако чтобы производить зарядку, необязательно, чтобы батарея была полностью разряжена.

Батарея может нагреваться непосредственно после зарядки или использования. Это — нормальное явление.

#### **■ Срок службы батареи**

При обычных температурах батарею можно заряжать приблизительно 300 раз. Заметное уменьшение времени, в течение которого батарея удерживает заряд, указывает на то, что батарея достигла конца срока службы, и ее следует заменить.

#### **■ Хранение**

Работа батареи может ухудшиться, если полностью заряженную батарею не использовать в течение длительного времени. Полностью разрядите батарею, прежде чем положить ее на хранение.

Если фотокамера не будет использоваться в течение длительного времени, выньте батарею и храните ее в сухом месте при температуре окружающей среды от +15°C до +25°C. Не храните батарею в местах, подверженных воздействию экстремальных температур.

#### **■ Предостережения: Обращение с батареей**

- Не переносите и не храните батарею вместе с металлическими предметами, например, с ожерельями или шпильками.
- Не подвергайте воздействию пламени или тепла.
- Не разбирайте и не изменяйте конструкцию.
- Используйте только с соответствующими зарядными устройствами.
- Не роняйте батареи и не подвергайте их сильным ударам.
- Не подвергайте воздействию воды.
- Держите контакты в чистоте.
- Батарея и корпус фотокамеры могут нагреваться после продолжительного использования. Это — нормальное явление.

#### **Щелочные батареи AA/Никель-металлогидридные аккумуляторные батареи**

**Прочтите данный раздел, если в Вашей фотокамере используются щелочные батареи AA или никель-металлогидридные аккумуляторные батареи AA.** Информация о совместимых типах батарей находится в руководстве пользователя фотокамеры.

#### **■ Предостережения: Обращение с батареями**

- Не подвергайте воздействию воды, пламени, тепла и не храните в теплых и влажных условиях.
- Не переносите и не храните батарею вместе с металлическими предметами, например, с ожерельями или шпильками.
- Не разбирайте и не изменяйте конструкцию батареи или корпуса.
- Не подвергайте батареи сильным ударам.
- Не используйте протекающие, деформированные или выцветшие батареи.
- Храните в местах, недоступных для младенцев и маленьких детей.
- Вставляйте батареи, соблюдая полярность.

- Не используйте вместе старые и новые батареи, батареи с разным уровнем заряда или батареи разных типов.
- Если фотокамера не используется длительное время, извлеките из нее батареи. Имейте в виду, что время на часах фотокамеры будет сброшено.
- Батареи могут нагреваться непосредственно после использования. Выключите фотокамеру и подождите, пока батареи остынут, прежде чем брать их руками.
- Емкость батарей уменьшается при низких температурах. Держите запасные батареи в кармане или другом теплом месте и выполняйте замену при необходимости. Охлажденные батареи могут восстановить часть своего заряда, если их поместить в теплое место.
- Отпечатки пальцев и другие загрязнения на контактах батареи могут ухудшить работу батареи. Тщательно удаляйте загрязнения с контактов батареи мягкой сухой тканью, прежде чем вставить ее в фотокамеру.



Если из батарей вытек электролит, тщательно протрите батарейный отсек, прежде чем вставить новые батареи.



При попадании электролита на кожу или одежду тщательно промойте пораженный участок водой. **При попадании электролита в глаза немедленно промойте пораженный участок водой и обратитесь за медицинской помощью. Не трите глаза. Несоблюдение данной меры предосторожности может привести к повреждению зрения.**

### ■ Никель-металлогидридные батареи

Емкость никель-металлогидридных батарей может быть временно меньше номинальной в начальный период эксплуатации, после длительного периода хранения и в случае, когда батареи многократно заряжают, прежде чем они полностью разрядились. Это — нормальное явление, не означающее неисправности. Емкость батареи можно увеличить, производя многократную зарядку при помощи опции разряда в меню установки параметров фотокамеры и зарядку батареи с помощью зарядного устройства.

- Ⓛ **ПРЕДОСТЕРЕЖЕНИЕ.** Не используйте опцию разряда для щелочных батарей.

Фотокамера потребляет небольшое количество энергии, даже находясь в выключенном состоянии. Никель-металлогидридные батареи, оставленные в фотокамере на длительное время, могут разрядиться до такого состояния, что больше не смогут удерживать заряд. Работа батарей также может ухудшиться, если батареи разряжаются при использовании их в таких устройствах, как фонарь. Используйте опцию разряда в меню установки параметров фотокамеры для разрядки никель-металлогидридных батарей. Батареи, неспособные удерживать заряд даже после многократной зарядки и подзарядки, достигли конца срока службы, и их необходимо заменить.

Никель-металлогидридные батареи можно заряжать в зарядном устройстве (продается отдельно). Батареи могут нагреваться непосредственно после зарядки. Смотрите инструкции к зарядному устройству для получения более подробной информации. Используйте зарядное устройство только с совместимыми батареями.

Никель-металлогидридные батареи постепенно разряжаются, если они не используются.

### ■ Утилизация

Утилизируйте использованные батареи в соответствии с местными правилами.

#### **Блоки питания переменного тока (продаются отдельно)**

**Данный раздел касается всех моделей фотокамер.** Используйте только блоки питания FUJIFILM, предназначенные для данной фотокамеры. При использовании других блоков питания можно повредить фотокамеру.

- Блок питания предназначен только для использования в помещениях.
- Убедитесь, что штекер постоянного тока надежно вставлен в фотокамеру.
- Перед тем как отсоединить блок питания, выключите фотокамеру. Отсоединяйте блок питания, держась за вилку, а не за кабель.
- Не используйте с другими устройствами.
- Не разбирайте.
- Не подвергайте воздействию высоких температур и влажности.
- Не подвергайте батареи сильному механическим воздействиям.
- Во время использования блок питания может издавать специфический шум или нагреваться. Это — нормальное явление.
- Если блок питания создаст радиопомехи, перенаправьте или переустановите приемную антенну.

### Использование фотокамеры

Не направляйте фотокамеру на очень яркие источники света, как, например, солнце в безоблачную погоду. Несоблюдение этой меры предосторожности может привести к повреждению датчика изображения фотокамеры.

### Пробная съемка

Перед съемкой важных событий (например, свадьбы или путешествий) сделайте пробный снимок и посмотрите результат на ЖК мониторе, чтобы проверить правильно ли работает фотокамера. Корпорация FUJIFILM не несет ответственности за повреждения или потерю доходов в результате неправильной работы изделия.

### Примечания по авторским правам

Кроме случаев использования изображений исключительно в личных целях, изображения, записанные с помощью цифровой камеры, нельзя использовать с нарушением авторских прав, без разрешения правообладателя. Помните, что существуют ограничения на съемку в театрах, на развлекательных мероприятиях и выставках, даже если снимки предназначены для использования исключительно в личных целях. Также следует помнить, что передача карт памяти с записанными на них изображениями или данными, защищенными авторским правом, разрешена только в соответствии с законодательством об авторском праве.

### Бережное обращение

Чтобы обеспечить правильность записи изображений, во время записи защищайте фотокамеру от сотрясения и механических воздействий.

### Жидкие кристаллы

В случае повреждения ЖК монитора, необходимо соблюдать осторожность и не допускать контакта с жидкими кристаллами. В случае возникновения одной из приведенных ниже ситуаций примите следующие меры по оказанию первой помощи:

- **При попадании жидких кристаллов на кожу,** вытрите участки кожи тканью, затем тщательно *piibieõõ piõõie-i-ñe ääieä ñ iieü.*
- **При попадании жидких кристаллов в глаза,** промойвайте глаза чистой водой не менее 15 минут, а затем обратитесь за медицинской помощью.
- **При попадании жидких кристаллов внутрь,** тщательно промойте рот водой. Выпейте большое количество воды и вызовите рвоту, затем обратитесь за медицинской помощью.

Несмотря на то, что дисплей изготовлен с использованием чрезвычайно высокоточной технологии, на нем могут быть пиксели, которые горят постоянно или не горят вообще. Это не является неисправностью и не влияет на снимки, снятые изделием.

### Информация о товарных знаках

*xD-Picture Card* и  являются товарными знаками корпорации FUJIFILM. Типографические шрифты, используемые в данном изделии, разработаны исключительно компанией DynaComware Taiwan Inc. Macintosh, QuickTime и Mac OS являются товарными знаками компании Apple Inc. в США и других странах. Windows 7, Windows Vista и логотип Windows являются товарными знаками группы компаний Microsoft. Adobe и Adobe Reader являются товарными знаками зарегистрированными товарными знаками компании Adobe Systems Incorporated в США и/или других странах. Логотипы SDHC и SDXC являются товарными знаками компании SD-3C, LLC. Логотип HDMI является товарным знаком. YouTube является товарным знаком компании Google Inc.

Все прочие названия, упомянутые в данном руководстве, являются товарными знаками или зарегистрированными товарными знаками своих владельцев.

### Электрические помехи

Данная фотокамера может создавать помехи работе большого или авиационного оборудования. Прежде чем использовать фотокамеру в самолете, следует проконсультироваться с персоналом лечебного заведения или авиакомпании.

### Стандарты цветного телевидения

NTSC (National Television System Committee) — система цветного телевидения, в основном принятая в США, Канаде и Японии. PAL (Phases Alteration by Line) — система цветного телевидения, в основном принятая в странах Европы и Китае.

### Формат Exif Print (Exif ver2.2.3)

Exif Print — последняя версия стандарта, используемого в цифровых фотокамерах для создания файлов с дополнительной информацией, которая применяется для корректной цветопередачи во время печати.

### ВАЖНОЕ ЗАМЕЧАНИЕ:

#### Прочтите, прежде чем использовать программное обеспечение

Запрещен прямой или косвенный экспорт (целиком или частично) лицензированного программного обеспечения без разрешения соответствующих административных органов управления.

**ВАЖНО:** Прежде чем использовать топонимы, включенные в данный продукт, ознакомьтесь с этим разделом.

#### Лицензионное соглашение данных топонимов

**Только для личного использования.** Пользователь соглашается использовать данные, предназначенные для фотокамеры, исключительно в личных, некоммерческих целях; эти данные не должны передаваться для использования сервисными центрами, агентствами недвижимости или для других подобных целей. Поэтому в случае необходимости эти данные могут быть скопированы для (i) просмотра и (ii) хранения исключительно в личных целях и в соответствии с условиями и договоренностями, изложенными ниже; информация об авторских правах, предоставленная с этими данными, должна быть включена в копию и ни в коем случае не может быть удалена или изменена. Пользователь соглашается, что эти данные (или часть данных) не могут быть отображены, скопированы, изменены, разделены, разобраны или исправлены, не могут передаваться или распространяться ни в какой форме и ни в каких целях за исключением случаев, когда это разрешено законом. Данные, поставляемые на нескольких дисках, могут быть переданы или проданы только как комплект, в форме, установленной корпорацией FUJIFILM. Отдельно диски не могут быть переданы или проданы.

**Ограничения.** Следующие действия запрещены без специального разрешения корпорации FUJIFILM (с учетом перечисленного в предыдущих пунктах): (a) использование этих данных для автомобильной навигации, позиционирования, координирования, поиска маршрута в режиме реального времени, управления автопарком или для подобных целей в продуктах, системах или приложениях, установленных, подключенных или передаваемых для работы транспортных средств, а также (b) использование этих данных или их передача на устройства позиционирования, мобильные или беспроводные электронные устройства или компьютеры. Устройства, на которые действуют эти ограничительные меры, включают (но не ограничиваются ими) мобильные телефоны, коммуникаторы, карманные компьютеры, пейджеры и персональные цифровые секретари (PDA).

**Предупреждение.** Эти данные могут включать неточную или неполную информацию, так как на их точность влияет время, изменение условий, источники, предоставляющие информацию, и методы, используемые для сбора комплексных географических данных.

**Отказ в гарантии.** Эти данные предоставляются "как есть", и пользователь принимает все обязательство и несет ответственность по их использованию. Корпорация FUJIFILM и ее лицензиары (со своими лицензиарами и поставщиками) не дает никакой гарантии, дополнительной, подразумеваемой или официальной, касающейся содержания, ка-

чества, точности, полноты, обоснованности, соответствия для любого конкретного намерения, пригодности к эксплуатации, использования этих данных или любых результатов, полученных на их основании, или отсутствия ошибок или сбоев со стороны этих данных или обслуживающих процессов.

**Ограничение гарантии.** Корпорация FUJIFILM и ЕЕ ЛИЦЕНЗИАРЫ (СО СВОИМИ ЛИЦЕНЗИАРАМИ И ПОСТАВЩИКАМИ) НЕ ДАЕТ НИКАКИХ ГАРАНТИЙ, ДОПОЛНИТЕЛЬНЫХ ИЛИ ПОДРАЗУМЕВАЕМЫХ, ПО КАЧЕСТВУ, ИСПОЛНЕНИЮ, ГОДНОСТИ ДЛЯ ПРОДАЖИ, ПРИГОДНОСТИ ДЛЯ ЛЮБОГО КОНКРЕТНОГО НАМЕРЕНИЯ ИЛИ ПО СОБЛЮДЕНИЮ ПРАВ СОБСТВЕННОСТИ. На территории некоторых стран, штатов, регионов ограничение гарантии не разрешено, поэтому перечисленные выше исключения могут не касаться интересов пользователя.

**Ограничение ответственности.** НИ В КОЕМ СЛУЧАЕ корпорация FUJIFILM ИЛИ ЕЕ ЛИЦЕНЗИАРЫ (ВКЛУЧАЯ СВОИХ ЛИЦЕНЗИАРОВ ИЛИ ПОСТАВЩИКОВ) НЕ НЕСУТ ОТВЕТСТВЕННОСТИ ЗА ОБЩЕЕ ИЛИ ОТДЕЛЬНОЕ ВОЗМЕЩЕНИЕ УБЫТКОВ (НАПРЯМУЮ, КОСВЕННО, СЛУЧАЙНО ИЛИ ПОБОЧНО), ПОНЕСЕННЫХ ПО ЗАЯВЛЕНИЮ, СУДЕБНЫМ ИСКАМ ИЛИ ДРУГИМ ТРЕБОВАНИЯМ В ОТНОШЕНИИ ИСПОЛЬЗОВАНИЯ ИЛИ УНИЧТОЖЕНИЯ ИНФОРМАЦИИ, ИСПОЛЬЗОВАНИЯ ИЛИ НЕВОЗМОЖНОСТИ ИСПОЛЬЗОВАНИЯ ЭТОЙ ИНФОРМАЦИИ, НЕПРАВИЛЬНОЙ ИНФОРМАЦИИ ИЛИ ПОТЕРИ ДОХОДОВ, ОБЪЕМОВ ПРОДАЖ ИЛИ СБЕРЕЖЕНИЯ, ПРОИЗВОШЕСТВЫХ ИЗ-ЗА НАРУШЕНИЯ УСЛОВИЙ ДАННОГО СОГЛАШЕНИЯ, ДАЖЕ ЕСЛИ корпорация FUJIFILM ИЛИ ЕЕ ЛИЦЕНЗИАРЫ ПРЕДУПРЕЖДЕНА О ВОЗМОЖНОСТИ ТАКИХ ПОВРЕЖДЕНИЙ. На территории некоторых стран, штатов, регионов ограничение гарантии или ответственности не разрешено, поэтому перечисленные выше исключения могут не касаться интересов пользователя.

**Экспортный контроль.** Пользователь соглашается, что предоставленные данные так же, как и любые продукты, полученные непосредственно на их основании, не должны экспортироваться без получения всех необходимых лицензий и разрешений в соответствии с принятым законодательством.

**Основное соглашение.** Вышеперечисленные условия являются обязательными для соглашения между покупателем (пользователем) и корпорацией FUJIFILM и ее лицензиарами (со своими лицензиарами и поставщиками), которое заменяет все существующие соглашения между сторонами относительно данного содержания, будь то устные или письменные соглашения.

**Контролирующий закон.** Вышеперечисленные условия должны регулироваться законами штата Иллинойс, Нидерландов, чтобы (i) не приводить к конфликту с положениями законов или (ii) действовать согласно Конвенции ООН о договорах международной купли-продажи товаров, которые непосредственно запрещены. Пользователь соглашается подчиняться властям штата Иллинойс, Нидерландов в любых и во всех разногласиях, претензиях и действиях, возникших в связи (прямо или косвенно) с указанными ниже данными.

**Геодезические данные.** Геодезическая система WGS 84 используется для записи широты и долготы.

**Авторское право.** Карты, включенные в данное устройство, защищены законом об авторских правах, и любое их использование, кроме использования в личных целях, без разрешения владельца авторского права запрещено.

**Навигация.** Данное устройство нельзя использовать с целью навигации.

**Владельцы авторского права лицензионного программного обеспечения**



© 2010 NAVTEQ Все права сохранены.



Этот сервис использует данные POI (Points Of Interest) компании ZENRIN CO., LTD. "POWERED BY ZENRIN" является торговой маркой компании ZENRIN Co., LTD. © 2010 ZENRIN CO., LTD. Все права сохранены.

© Her Majesty the Queen in Right of Canada, © Queen's Printer for Ontario, © Canada Post Corporation, GeoBase®, © Department of Natural Resources Canada, ZIP+4®, © United States Postal Service® 2010. the USPS®.

Australia	Copyright. Based on data provided under license from PSMA Australia Limited ( <a href="http://www.psama.com.au">www.psama.com.au</a> ).
Austria	"© Bundesamt für Eich- und Vermessungswesen"
Croatia, Cyprus, Estonia, Latvia, Lithuania, Moldova, Poland, Slovenia and/or Ukraine	"© EuroGeographics"
France	The following notice must appear on all copies of the Data, and may also appear on packaging: "source: © IGN France – BD TOPO®"
Germany	"Die Grundlagendaten wurden mit Genehmigung der zuständigen Behörden entnommen" or "Die Grundlagendaten wurden mit Genehmigung der zustaendigen Behoerden entnommen."
Great Britain	"Based upon Crown Copyright material."
Greece	"Copyright Geomatics Ltd"
Hungary	"Copyright © 2003; Top-Map Ltd."
Italy	"La Banca Dati Italiana è stata prodotta usando quale riferimento anche cartografia numerica ed al tratto prodotta e fornita dalla Regione Toscana."
Norway	"Copyright © 2000; Norwegian Mapping Authority"
Portugal	"Source: IgeoE – Portugal"
Spain	"Información geográfica propiedad del CNIG"
Sweden	"Based upon electronic data Ö National Land Survey Sweden."
Switzerland	"Topografische Grundlage: Ö Bundesamt für Landestopographie."

## Об этом руководстве

Прежде чем приступить к использованию фотокамеры, прочтите это руководство и предупреждения в разделе “В целях безопасности” (📖 ii). Для получения информации по конкретным вопросам, смотрите приведенные ниже источники.

### **Содержание** ..... 📖 *xiii*

Раздел “Содержание” предоставляет общую информацию о том, что содержится в руководстве. Здесь приведен список основных функций фотокамеры.

### **Устранение неисправностей** ..... 📖 **93**

У Вас конкретная проблема с фотокамерой? Ищите ответ здесь.

### **Предупреждающие сообщения и окна** ..... 📖 **99**

Данный раздел поможет понять, что означают мигающие иконки или сообщения об ошибках на дисплее.

### **Карты памяти**

Фотографии могут храниться во внутренней памяти фотокамеры или на дополнительных картах памяти SD, SDHC и SDXC (📖 14), которые в данном руководстве называются “карты памяти”.

## Часто используемые кнопки

### ■ Удаление фотографий

➔ Для удаления снимка отобразите его на весь экран и нажмите селектор вверх (↑).



### ■ Фотографирование во время просмотра кадров

➔ Чтобы сразу же вернуться в режим съемки, нажмите кнопку затвора наполовину.



Про-  
смотр

Съемка

### ■ Включение фотокамеры в режиме просмотра кадров

➔ Когда фотокамера выключена, ее можно включить сразу в режиме просмотра кадров, нажав кнопку  примерно на одну секунду.

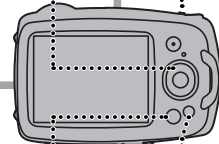

### ■ Бесшумный режим

➔ Нажмите и удерживайте кнопку **DISP/BACK**, чтобы отключить подсветку и звуковые сигналы фотокамеры.



## **Особенности изделия и предосторожности во время использования**

### **■ Защита от влаги, пыли и ударной нагрузки**

- ① Фотокамера соответствует стандарту JIS Class 8 по водостойкости и JIS Class 6 (IP68) по пыленепроницаемости, также прошла тесты компании FUJIFILM на падение (высота падения: 1,5 м; ударная поверхность: фанера, толщина 5 см) в соответствии с методом MIL-STD 810F Method 516.5: Shock нагрузка. Данные результаты были получены с помощью внутреннего тестирования и не дают полной гарантии водостойкости или неуязвимости к повреждению или разрушению. Принадлежности, поставляемые с фотокамерой, не являются водонепроницаемыми.

### **■ Перед использованием**

- ① Передняя поверхность объектива фотокамеры защищена стеклом. Посторонние частицы на стекле будут оказывать негативное влияние на качество изображения; содержите стекло в чистоте.
- ① Крышки батарейного отсека и разъема должны быть хорошо закрыты. Попадание воды, грязи или песка в фотокамеру могут стать причиной неисправности.
- ① Не открывайте и не закрывайте крышку батарейного отсека или разъема влажными руками или, находясь в воде или возле воды, например, когда купаетесь.
- ① Вставляйте или вынимайте батареи, карты памяти или подсоединяйте кабели USB или аудио/видео к абсолютно сухой фотокамере.
- ① Фотокамера не плавает. Обязательно прикрепите ремешок и наденьте его на запястье во время использования фотокамеры.

### **■ Во время использования**

- ① Ограничение использования под водой: глубина — до 5 м, время — до 120 минут.
- ① Не открывайте и не закрывайте крышку отсека батареи под водой.
- ① Не пользуйтесь в горячих минеральных источниках или в бассейнах с подогреваемой водой.
- ① Не ныряйте под воду с фотокамерой, иначе она будет подвергнута воздействию чрезмерной силы.
- ① Если оставить фотокамеру на песке, ее температура может превысить эксплуатационные ограничения, а песок может попасть в динамик или микрофон.
- ① Солнцезащитный крем, лосьон для загара или другие маслянистые вещества могут обесцвечить корпус фотокамеры, удалите их влажной тканью.
- ① Фотокамера может потерять водонепроницаемость, если будет подвергнута чрезмерной силе или вибрации. В этом случае проконсультируйтесь с продавцом или техником авторизованного сервисного центра FUJIFILM.

### ■ После использования

- ① Удалите все посторонние объекты с водонепроницаемой прокладки и смежной с ней поверхности. Посторонние объекты могут повредить прокладку, снижая водонепроницаемость.
- ① После использования фотокамеры под водой или в местах, где посторонние предметы могли прикрепиться к корпусу фотокамеры, промойте ее под краном или оставьте в резервуаре с чистой водой на две-три минуты.
- ① Никогда не используйте жидкое мыло, моющие средства, спирт и другие очистители, так как они могут негативно повлиять на водонепроницаемость.
- ① После использования удалите влагу и посторонние предметы сухой тканью, плотно закройте крышку отсека батареи, а затем погрузите фотокамеру в чистую воду примерно на десять минут. Тщательно высушите фотокамеру после извлечения ее из воды.

### ■ Хранение и техническое обслуживание

- ① Не храните при температуре ниже 0 °C или выше 40 °C.
- ① Для обеспечения постоянной водонепроницаемости, рекомендуется менять водонепроницаемую прокладку примерно раз в год (эта услуга платная). В этом случае свяжитесь с продавцом или техником авторизованного сервисного центра FUJIFILM для получения дополнительной информации.

### ■ Низкая температура

- ① Время работы аккумуляторной батареи падает при низких температурах, уменьшая количество фотографий, которые можно сделать. Накройте фотокамеру, чтобы она была в тепле, или поместите ее под одежду.
- ① Используйте батарею NP-45A.
- ① При низких температурах дисплей может реагировать медленно. Это не является неисправностью.

# Содержание

В целях безопасности .....	ii
Примечания по безопасности .....	ii
Об этом руководстве .....	ix
Часто используемые кнопки .....	x
Особенности изделия и предосторожности во время использования .....	xi

## Перед началом работы

Символы и условные обозначения .....	1
Прилагаемые принадлежности .....	1
Части фотокамеры .....	2
Информация на дисплее фотокамеры .....	4
Съемка .....	4
Просмотр кадров .....	5







## Первые шаги

Зарядка батареи .....	7
Установка батареи и карты памяти .....	9
Совместимые карты памяти .....	14
Включение и выключение фотокамеры .....	16
Режим съемки .....	16
Режим просмотра .....	16
Основные установки .....	18

## Основные функции фотосъемки и просмотра кадров

Фотографирование в режиме  (Распознавание сцены) .....	19
Просмотр фотографий .....	23

## Более подробно о фотосъемке

Режим съемки .....	24
Выбор режима съемки .....	24
Опции режима съемки .....	25
 ПАНОРАМА В ДВИЖЕНИИ .....	27
Запись данных GPS с фотографиями .....	29
 Интеллектуальная функция определения лица .....	32
Блокировка фокуса .....	33
 Коррекция экспозиции .....	35
 Режим макросъемки (Съемка с близкого расстояния) .....	36
 Использование вспышки (Интеллектуальная вспышка) .....	37
 Использование автоспуска .....	39

**Более подробно о просмотре снимков**

Опции меню просмотра снимков .....	40
★ Избранное: Оценка изображений.....	40
Увеличение во время просмотра.....	41
Многокадровый просмотр .....	42
 Удаление снимков.....	43
 Поиск изображения .....	44
 Помощь фотоальбома.....	45
Создание фотоальбома .....	45
Просмотр фотоальбомов .....	46
Редактирование и удаление фотоальбомов .....	46
Просмотр панорам.....	47

**Видеофрагменты**











































Запись видеофрагментов .....	48
Просмотр видеофрагментов .....	50

**Подключения**

Просмотр фотографий на телевизоре .....	51
Печать фотографий через USB.....	52
Печать задания печати DPOF.....	54
Просмотр изображений на компьютере .....	56
Windows: Установка MyFinePix Studio .....	56
Macintosh: Установка FinePixViewer.....	58
Подключение фотокамеры.....	60

**Меню**

Использование меню: Режим съемки.....	63
Использование меню съемки .....	63
Опции меню съемки .....	63
 РЕЖИМ СЪЕМКИ .....	63
 ЧУВСТВ-ТЬ ISO .....	64
 РАЗМЕР ИЗОБР. ....	65
 КАЧЕСТВО ИЗОБР. ....	66
 ЦВЕТ FINEPIX .....	66
 БАЛАНС БЕЛОГО.....	67
 СЕРИЙНАЯ СЪЕМКА .....	68
 ОПРЕДЕЛЕНИЕ ЛИЦА .....	68
 РЕЖИМ AF .....	69
 КАЧЕСТВО ВИДЕО .....	69
 LED ПОДСВЕТКА.....	69

<b>Использование меню: Режим просмотра кадров ...70</b>	<b>Меню установки параметров.....80</b>
Использование меню просмотра кадров .....70	Использование меню установки параметров .....80
Опции меню просмотра кадров .....70	Опции меню установки параметров .....81
 ПОМОЩЬ ФОТОАЛЬБ. ....70	 ДАТА/ВРЕМЯ.....81
 ФОТОНАВИГАЦИЯ .....71	 РАЗН. ЧАСОВ .....81
 ПОИСК ИЗОБРАЖЕНИЯ.....71	 言語 / LANG. ....81
 УДАЛИТЬ.....71	 БЕСШУМНЫЙ .....81
 РЕДАКТИРОВАТЬ .....72	 ВОССТАНОВИТЬ.....82
 ТЭГ ДЛЯ ЗАГРУЗКИ.....73	 ФОРМАТИРОВАТЬ.....82
 СЛАЙД ШОУ .....74	 ПОИСК МЕСТОПОЛОЖ.....82
 УДАЛ.ЭФ.КРАСН.ГЛАЗ .....75	 ИНФО О МЕСТОПОЛОЖ.....82
 ЗАЩИТИТЬ.....75	 ДАННЫЕ СЛЕЖЕНИЯ.....83
 КАДРИРОВАНИЕ .....76	 Km/mile.....83
 ИЗМЕНИТЬ РАЗМЕР .....76	 ОТОБР. ИЗОБ. ....83
 ПОВОРОТ КАДРА.....77	 НОМЕР КАДРА.....84
 КОПИРОВАТЬ.....77	 УРОВ. ГРОМКОСТИ.....85
 РЕЖИМ СМЕНЫ КАДРОВ.....78	 ГРОМК. ЗАТВ. ....85
 РЕДАКТ. ВИДЕОФОР. ....78	 ЗВУК .....85
 СОЕДИНЕНИЕ ВИДЕО .....79	 ГРОМК. ВОСП. ....85
 РАСПЕЧАТАТЬ (DPOF) .....79	 ЯРКОСТЬ LCD .....85
	 LCD РЕЖ. ....86
	 АВТО ВЫКЛ.....86
	 РЕЖ. СТАБИЛИЗАЦИИ.....86
	 УДАЛ.ЭФ.КРАСН.ГЛАЗ .....86
	 ЦИФРОВОЙ ЗУМ.....87
	 СОХР.ОРИГ.КАДРА .....87
	 ПОДСКАЗКИ .....87
	 ВИДЕО ВЫХОД.....88

**Технические примечания**

<b>Дополнительные аксессуары</b> .....	89
Печать .....	89
Относится к компьютеру .....	89
Аудио/видео .....	89
Аксессуары от FUJIFILM .....	90
<b>Уход за фотокамерой</b> .....	91
Хранение и эксплуатация .....	91
Конденсация .....	91
Чистка .....	92
Путешествия .....	92

**Устранение неисправностей**

Проблемы и решения .....	93
Предупреждающие сообщения и окна .....	99

**Приложение**

Подсказки и советы .....	103
Объем внутренней памяти/карты памяти .....	106
Технические характеристики .....	107

# Перед началом работы

## Символы и условные обозначения

В данном руководстве используются следующие символы:

- ① : Эти сведения необходимо изучить перед использованием фотокамеры для обеспечения правильной работы.
- ◆ : Дополнительная информация, которая может быть полезна при использовании фотокамеры.
- 📖 : Другие страницы в руководстве, на которых может находиться информация по данному вопросу.

Пункты меню и другие надписи на ЖК-дисплее выделены **жирным шрифтом**. В данном руководстве иллюстрации дисплея могут быть упрощены с целью упрощения инструкций.

## Прилагаемые принадлежности

В комплект фотокамеры входят следующие предметы:



Аккумуляторная батарея NP-45A

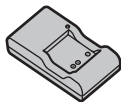

Зарядное устройство BC-45B

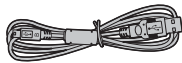

Кабель USB



CD-ROM (содержит данное руководство)

- Ремешок
- User Guide (Краткое руководство пользователя)



### Присоединение ремешка

Присоедините ремешок, как показано на рисунке.

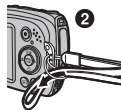
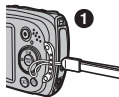

## Части фотокамеры

Для получения более подробной информации перейдите на страницу, указанную справа.

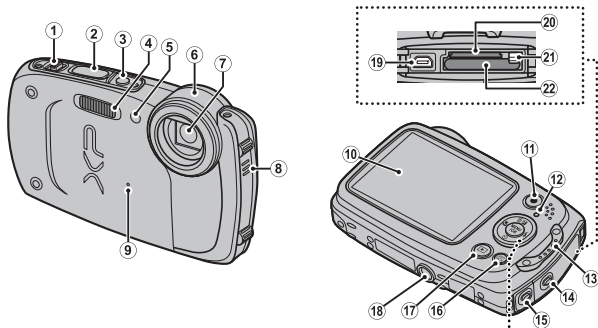

### Селекторная кнопка

#### Курсор вверх

Кнопка (коррекция экспозиции) (📖 35)

Кнопка (удалить) (📖 x)

Кнопка **MENU/OK**

#### Курсор влево

Кнопка (макросъемка) (📖 36)

#### Курсор вправо

Кнопка (вспышка) (📖 37)

#### Курсор вниз

Кнопка (автоспуск) (📖 39)

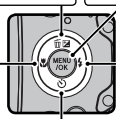

<b>1</b> Регулятор зума.....	20, 41	<b>12</b> Индикатор (см. ниже)	
<b>2</b> Кнопка затвора .....	21	<b>13</b> Отверстие для ремешка.....	1
<b>3</b> Кнопка <b>ON/OFF</b> .....	16	<b>14</b> Защелка крышки отсека батареи .....	10, 13
<b>4</b> Вспышка.....	37	<b>15</b> Защелка крышки разъемов.....	51, 52, 60
<b>5</b> Лампа автоспуска.....	39	<b>16</b> Кнопка <b>DISP</b> (дисплей)/ <b>BACK</b> .....	6, 18
/Светодиодная подсветка .....	69	Кнопка  (бесшумный режим) .....	x
<b>6</b> Встроенная антенна GPS.....	29	<b>17</b> Кнопка  (просмотр) .....	23
<b>7</b> Объектив/защитное стекло		<b>18</b> Гнездо для установки на штатив	
<b>8</b> Динамик.....	50	<b>19</b> Универсальный разъем USB .....	52, 60
<b>9</b> Микрофон.....	48	<b>20</b> Слот карты памяти.....	11
<b>10</b> ЖК-дисплей.....	4	<b>21</b> Защелка батареи .....	10, 13
<b>11</b> Кнопка  (запись видео).....	48	<b>22</b> Отсек батарей .....	9

\*Нажмите и удерживайте кнопку **DISP/BACK** до тех пор, пока не появится .

## Индикатор

Индикатор отображает состояние фотокамеры следующим образом:

Индикатор	Состояние фотокамеры
Горит зеленым цветом	Блокировка фокуса.
Мигает зеленым цветом	Предупреждение размытости, фокуса или диафрагмы. Можно производить съемку.
Мигает зеленым и оранжевым цветом	Записываются фотографии. Можно сделать дополнительные снимки.
Горит оранжевым цветом	Записываются фотографии. В настоящее время нельзя делать дополнительные снимки.
Мигает оранжевым цветом	Вспышка заряжается. Вспышка не сработает при фотографировании.
Мигает красным цветом	Ошибка объектива или памяти.

**Информация на дисплее фотокамеры**

Во время съемки и просмотра кадров на дисплее могут появляться следующие обозначения. Обозначения могут отличаться в зависимости от параметров фотокамеры.

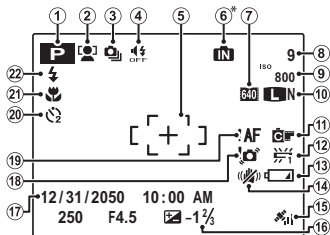
**■ Съемка**

<b>1</b> Режим съемки .....	24	<b>7</b> Качество видео .....	48
<b>2</b> Индикатор интеллектуальной функции определения лица .....	32	<b>8</b> Количество доступных кадров .....	106
<b>3</b> Режим непрерывной съемки.....	68	<b>9</b> Чувствительность .....	64
<b>4</b> Индикатор бесшумного режима.....	3, 81	<b>10</b> Размер и качество изображения .....	65, 66
<b>5</b> Рамка фокусировки .....	33	<b>11</b> Цвет FINEPIX .....	66
<b>6</b> Индикатор внутренней памяти*		<b>12</b> Баланс белого.....	67
		<b>13</b> Уровень зарядки аккумуляторной батареи .....	5
		<b>14</b> Режим стабилизации.....	86
		<b>15</b> Сила GPS сигнала.....	29
		<b>16</b> Коррекция экспозиции .....	35
		<b>17</b> Дата и время .....	18
		<b>18</b> Предупреждение размытости .....	38, 99
		<b>19</b> Предупреждение фокуса.....	21, 99
		<b>20</b> Индикатор автоспуска .....	39
		<b>21</b> Режим макросъемки	
		(Съемка с близкого расстояния) .....	36
		<b>22</b> Режим работы со вспышкой .....	37

\* **iN** : указывает на отсутствие карты памяти. Снимки будут сохраняться во внутренней памяти фотокамеры (📄 11).



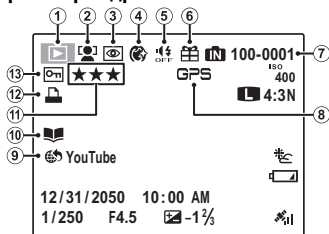

## ■ Просмотр кадров



<b>1</b>	Индикатор режима просмотра .....	23, 40
<b>2</b>	Индикатор интеллектуальной функции определения лица .....	32, 75
<b>3</b>	Индикатор удаления эффекта красных глаз .....	75
<b>4</b>	Сглаживание .....	25
<b>5</b>	Индикатор бесшумного режима.....	3, 81
<b>6</b>	Изображение "подарок" .....	40
<b>7</b>	Номер кадра .....	84
<b>8</b>	Данные GPS.....	30
<b>9</b>	Тэг для загрузки .....	73
<b>10</b>	Помощь фотоальбома .....	45
<b>11</b>	Избранное .....	40
<b>12</b>	Индикатор печати DPOF.....	54
<b>13</b>	Защищенный снимок .....	75

### Уровень зарядки аккумуляторной батареи

Уровень зарядки аккумуляторной батареи показывается следующим образом:

Индикатор	Описание
 (белый)	Батарея частично разряжена.
 (белый)	Батарея разряжена более чем наполовину.
 (красный)	Низкий заряд батареи. Зарядите как можно скорее.
 (мигающий красный)	Батарея полностью разряжена. Выключите фотокамеру и зарядите батарею.

### **Скрытие и показ индикаторов**

Нажмите **DISP/BACK** для просмотра индикаторов съемки и просмотра следующим образом:

- **Съемка:** Индикаторы показаны/индикаторы скрыты/оптимальное кадрирование
- **Просмотр:** Индикаторы показаны/индикаторы скрыты/★ избранное

# Первые шаги

## Зарядка батареи

Батарея питания поставляется незаряженной. Перед использованием фотокамеры зарядите батарею.

### 1 Вставьте батарею в зарядное устройство, которое входит в комплект поставки.

Вставьте батарею, соблюдая полярность в соответствии с метками ⊕ ⊕ ⊖.

В фотокамере используется аккумуляторная батарея NP-45A.

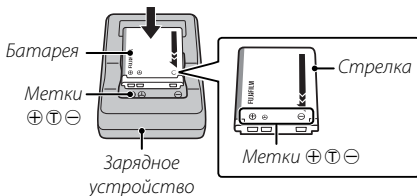

### 2 Вставьте зарядное устройство в розетку.

Вставьте зарядное устройство в розетку. Загорится индикатор зарядки.

#### Индикатор зарядки батареи

Индикатор зарядки показывает состояние заряда батареи следующим образом:

Индикатор зарядки	Состояние батареи	Действие
Откл	Батарея не вставлена.	Вставьте батарею.
Вкл (зеленый)	Батарея полностью заряжена.	Вывньте батарею.
Вкл (желтый)	Батарея заряжается.	—
Мигает (желтый)	Ошибка батареи.	Вывньте зарядное устройство из розетки и выньте батарею.

### **3** Зарядите батарею.

Выньте батарею после окончания зарядки. Смотрите характеристики (📖 111) времени зарядки (имейте в виду, что время зарядки возрастает при низких температурах).

- ⓘ Выньте зарядное устройство из розетки, если оно не используется.

## Установка батареи и карты памяти

Хотя фотокамера может сохранять изображения во внутренней памяти, можно также использовать *карты памяти* SD, SDHC и SDXC (продаются отдельно) для сохранения дополнительного количества изображений. После зарядки вставьте батарею и карту памяти в фотокамеру, как описано ниже.

### 1 Откройте крышку отсека батареи.

Нажмите защелку, как показано на рисунке.

❖ Перед тем как открыть крышку отсека батареи, убедитесь в том, что фотокамера отключена.

- ⓘ Не открывайте крышку отсека батареи на включенной фотокамере. Невыполнение данного требования может привести к повреждению файлов изображений на карте памяти.
- ⓘ Не прилагайте чрезмерных усилий при обращении с крышкой отсека батареи.
- ⓘ Вытрите капли воды и другие посторонние объекты сухой тканью, прежде чем открывать крышку отсека батареи.

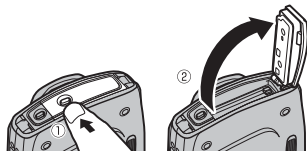

## 2 Вставьте батарею.

Вставьте батарею контактом вперед и стороной, показанной на этикетке внутри батарейного отсека, надавливая защелку с одной стороны. Проверьте, чтобы батарея была надежно закреплена.

- ⚠ Вставляйте батарею, соблюдая полярность. **Не применяйте усилий и не пытайтесь вставить батарею другой стороной или в обратном направлении.** В правильном положении батарея вставится легко.

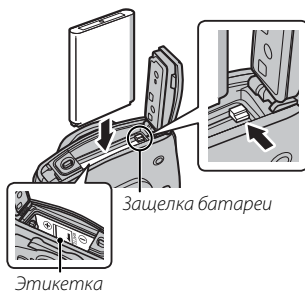

### 3 Вставьте карту памяти.

Возьмите карту памяти, как показано справа, вставьте ее в слот полностью до щелчка.

- ① Следите за тем, чтобы карта вставлялась правильной стороной. Не вставляйте ее под углом и не прилагайте усилий. Если карта памяти вставлена неправильно, или не вставлена вообще, то на ЖК-дисплее появится **IN**, а для записи и просмотра будет использоваться внутренняя память фотокамеры.

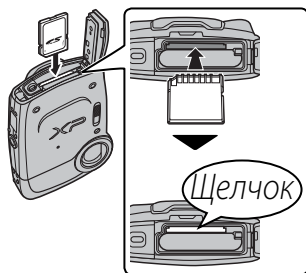

- ① Карты памяти SD/SDHC/SDXC можно защитить от записи, что делает невозможным форматирование этих карт или запись и удаление изображений. Перед тем как вставить карту памяти SD/SDHC/SDXC, сдвиньте переключатель защиты от записи в положение снятия защиты.

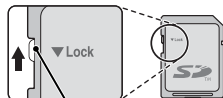

*Переключатель защиты от записи*

#### 4 Закройте крышку отсека батареи.

Перед тем как закрыть крышку, проверьте, нет ли пыли, песка или других посторонних объектов на водонепроницаемой прокладке или смежных поверхностях.



##### ● Проверьте, чтобы крышка была защелкнута

- Убедитесь, чтобы крышка отсека батареи или разъема не выступала за пределы корпуса фотокамеры.

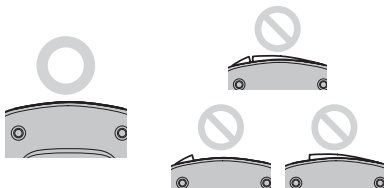

- Крышки защелкиваются, когда защелки находятся в положении, показанном ниже слева.

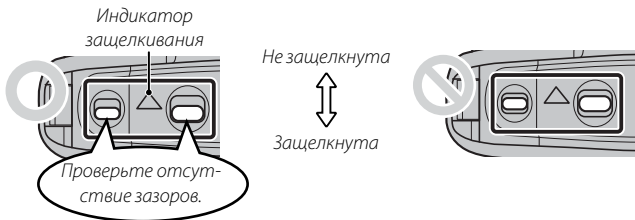

### Извлечение батареи и карты памяти

Перед извлечением батареи или карты памяти **выключите фотокамеру** и нажмите защелку, чтобы открыть крышку отсека батареи.

Чтобы вынуть батарею, прижмите защелку батареи к боковой стороне и выдвиньте батарею из фотокамеры, как показано на рисунке.

Чтобы вынуть карту памяти, нажмите на нее и медленно отпустите. Теперь карту можно вынуть рукой. Когда карта памяти извлекается из фотокамеры, то она быстро выскакивает из слота. Придерживайте ее пальцем, чтобы она выходила медленно.

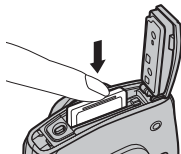
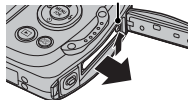

Защелка батареи



## ■ Совместимые карты памяти

Карты памяти FUJIFILM, SanDisk SD, SDHC и SDXC одобрены для использования в этой фотокамере. Полный список подходящих карт памяти можно посмотреть на сайте [http://www.fujifilm.com/support/digital\\_cameras/compatibility/](http://www.fujifilm.com/support/digital_cameras/compatibility/). Работа фотокамеры с другими картами памяти не гарантируется. Фотокамера не использует карты *xD-Picture Cards* или устройства MultiMediaCard (MMC).

### ⓘ Карты памяти

- **Не выключайте питание фотокамеры и не вынимайте карту памяти в ходе форматирования карты или при передаче или удалении данных с карты.** Несоблюдение этой меры предосторожности может привести к повреждению карты памяти.
- Перед первым использованием карт памяти SD/SDHC/SDXC их необходимо форматировать, а также повторно форматировать все карты памяти после использования их на компьютере или другом устройстве. Для получения информации о форматировании карт памяти смотрите “ **ФОРМАТИРОВАТЬ**” (82).
- Карты памяти имеют маленькие размеры, и их могут легко проглотить дети. Храните карты памяти в местах, недоступных для детей. Если ребенок проглотил карту памяти, немедленно вызовите врача.
- Переходники miniSD или microSD, имеющие больший или меньший размер, чем стандартная карта SD/SDHC/SDXC, могут иметь проблемы при извлечении; если карта не извлекается, отнесите фотокамеру в авторизованный сервисный центр. Не прикладывайте усилия при извлечении карты памяти.
- Не наклеивайте на карты памяти этикетки. Отслоение этикетки может привести к повреждению фотокамеры.
- Запись видеофрагментов может прерываться при использовании некоторых типов карт памяти SD/SDHC/SDXC. Для съемки HD видео используйте карты памяти CLASS  или лучше.

- Данные во внутренней памяти могут быть удалены или повреждены во время ремонта фотокамеры. Пожалуйста, имейте в виду, что лицо, производящее ремонт фотокамеры, может просматривать фотографии из внутренней памяти.
- При форматировании карты памяти или внутренней памяти создается папка, в которой сохраняются фотографии. Не переименовывайте и не удаляйте эту папку и не используйте компьютер или другое устройство для удаления или изменения имен файлов изображений. Всегда используйте фотокамеру для удаления изображений с карт памяти и внутренней памяти. Перед тем как редактировать файлы или изменять их названия, скопируйте их на компьютер и редактируйте или переименовывайте копии, а не оригиналы фотографий.

### ❗ Батареи

- Удалите загрязнение с контактов батареи чистой сухой тканью. Несоблюдение этой меры предосторожности может привести к тому, что батарею нельзя будет зарядить.
- Не наклеивайте этикетки и другие предметы на батарею. Несоблюдение этой меры предосторожности может привести к тому, что батарею нельзя будет вынуть из фотокамеры.
- Не замыкайте контакты батареи. Батарея может перегреться.
- Прочтите предостережения в разделе “Батарея и источник питания” (📖 iv).
- Используйте только те зарядные устройства, которые предназначены для использования с этой батареей. Несоблюдение этой меры предосторожности может привести к повреждению изделия.
- Не удаляйте с батареи наклейки и не пытайтесь поломать или отделить внешний корпус.
- Батарея постепенно разряжается, даже если она не используется. Зарядите батарею за один или два дня до использования.

## Включение и выключение фотокамеры

### **Режим съемки**

Нажмите кнопку **ON/OFF**, чтобы включить фотокамеру.

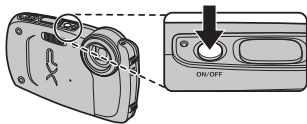

Снова нажмите **ON/OFF**, чтобы выключить фотокамеру.

### **Переключение в режим просмотра**

Нажмите кнопку , чтобы включить просмотр. Наполовину нажмите кнопку затвора, чтобы вернуться в режим съемки.

### **Режим просмотра**

Чтобы включить фотокамеру и нажать просмотр, нажмите кнопку  примерно на одну секунду.

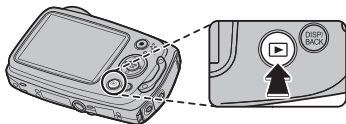

Нажмите кнопку  еще раз или нажмите кнопку **ON/OFF**, чтобы выключить фотокамеру.

### **Переключение в режим съемки**



Чтобы выйти из режима просмотра, нажмите кнопку затвора наполовину. Нажмите кнопку , чтобы вернуться в режим просмотра.

- ⓘ Отпечатки пальцев или другие загрязнения на защитном стекле объектива влияют на качество фотографий. Держите стекло чистым.
- ⓘ Кнопка **ON/OFF** не полностью отключает подачу питания на фотокамеру.

#### ❖ **Автоматическое выключение**

Фотокамера выключится автоматически, если в течение времени, установленного в **📷 АВТО ВЫКЛ.** не будет совершаться никаких действий (📖 86). Чтобы включить фотокамеру, воспользуйтесь кнопкой **ON/OFF** или нажмите кнопку **▶** примерно на одну секунду.

## Основные установки

Когда фотокамера включается в первый раз, на дисплее появляется окно выбора языка. Настройте фотокамеру, как описано ниже (Вы можете сбросить время на часах или изменить язык в любое время с помощью опций  **ДАТА/ВРЕМЯ** или  **言語/LANG.** в меню установки параметров. Информацию о том, как отобразить меню установки параметров см. на стр. 81).

### 1 Выделите язык и нажмите **MENU/OK**.

- Нажмите **DISP/BACK**, чтобы пропустить текущий шаг. Шаги, которые Вы пропускаете, будут показываться на дисплее в следующий раз, когда включается фотокамера.

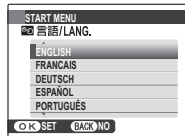

- ### 2 На дисплее появятся дата и время. Нажимайте селекторную кнопку влево или вправо для выбора года, месяца, дня, часа или минуты и нажимайте вверх или вниз, чтобы их изменить. Чтобы изменить порядок просмотра года, месяца и дня, выберите формат даты и нажмите селекторную кнопку вверх или вниз. Нажмите **MENU/OK** после завершения установок.



### Часы фотокамеры

Если батарея вынимается на длительный период времени, то время на часах фотокамеры будет сброшено, а при включении фотокамеры на дисплее отобразится окно выбора языка.

# Основные функции фотосъемки и просмотра кадров

## Фотографирование в режиме **SR AUTO** (Распознавание сцены)

В этом разделе описывается фотографирование в режиме **SR AUTO** (расп. сцены). Фотокамера автоматически анализирует композицию и в соответствии с этим регулирует настройки.

### 1 Включите фотокамеру.

Нажмите кнопку **ON/OFF**, чтобы включить фотокамеру. Отобразятся индикаторы съемки **SR AUTO**.

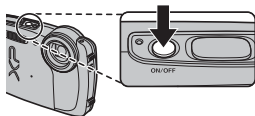

#### Значок

Данный значок указывает на то, что фотокамера постоянно ищет лица для выбора подходящего сюжета, что увеличивает расход батареи.



#### Значок сцены

Фотокамера выбирает сцену согласно условиям съемки и типу объекта: ПОРТРЕТ (портреты), ЛАНДШАФТ (пейзажи), НОЧЬ (плохо освещенные пейзажи), МАКРОСЪЕМКА (съемка крупным планом), НОЧНОЙ ПОРТРЕТ (плохо освещенные портреты), ПОРТР. С КОНТ. СВЕТ. (освещенные сзади портреты), АВТО (остальные сюжеты)

## 2 Скомпонуйте кадр.

Используйте регулятор зума, чтобы скомпоновать кадр на дисплее.

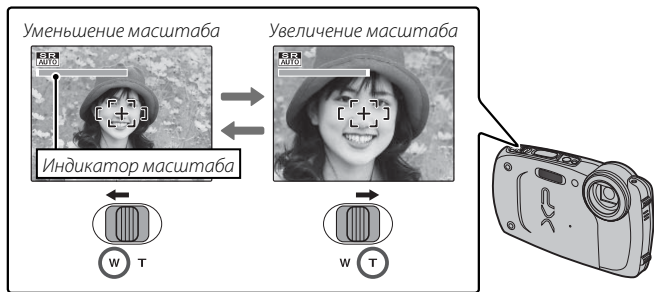

### Как держать фотокамеру

Держите фотокамеру крепко обеими руками, поместив локти на ширину плеч. Сотрясение или нестабильность положения рук может привести к смазыванию снимка.

Чтобы фотографии были в фокусе и не были слишком темными (недоэкспонированными), держите пальцы и другие предметы подальше от вспышки и от защитного стекла, закрывающего объектив.

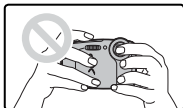
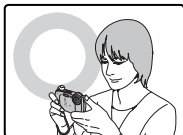

### 3 Выполните фокусировку.

Нажмите кнопку затвора наполовину для фокусировки.

- ❖ Фокусировка фотокамеры может сопровождаться звуком перемещения элементов объектива. Это — нормальное явление.



Если фотокамера сможет произвести фокусировку, она подаст двойной сигнал, а индикатор загорится зеленым цветом.

Если фотокамера не сможет сфокусироваться, то рамка фокусировки станет красной, на дисплее появится **!AF**, а индикатор мигает зеленым цветом. Поменяйте композицию или воспользуйтесь блокировкой фокуса ( 33).

## 4 Съемка.

Чтобы сделать снимок, плавно нажмите кнопку затвора до конца.

- ❖ Если объект плохо освещен, во время съемки может сработать вспышка. Для получения информации об использовании вспышки при плохом освещении смотрите “ Использование вспышки (Интеллектуальная вспышка)” (книжка 37).



### Кнопка затвора

Кнопка затвора имеет два положения. Нажатие кнопки затвора наполовину устанавливает фокус и экспозицию. Чтобы сделать снимок, нажмите кнопку затвора до конца.

## Просмотр фотографий

Снятые фотографии можно просматривать на ЖК-дисплее. При съемке важных фотографий сначала сделайте пробный снимок и проверьте результат.

### 1 Нажмите кнопку .

На дисплее появится последняя сделанная фотография.

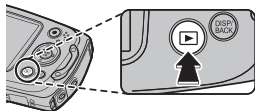

### 2 Просмотр других фотографий.

Нажмите селектор вправо, чтобы просмотреть фотографии в порядке их съемки, или влево, чтобы просмотреть их в обратном порядке.

Нажмите кнопку затвора, чтобы перейти в режим съемки.

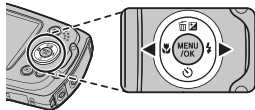

# Более подробно о фотосъемке

## Режим съемки

Выберите режим съемки в зависимости от сцены или типа объекта.

### Выбор режима съемки

1 Чтобы открыть меню съемки, нажмите **MENU/OK**.

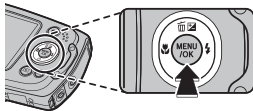



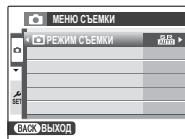











2 Выделите  **РЕЖИМ СЪЕМКИ** и нажмите селектор вправо, чтобы открыть опции режима съемки.









3 Выделите необходимый режим и нажмите **MENU/OK**.



**Опции режима съемки**

Режим	Описание
 <b>РАСП. СЦЕНЫ</b>	Фотокамера автоматически анализирует композицию и выбирает сцену в соответствии с условиями съемки и типом объекта.
 <b>АВТО</b>	Выберите для резко очерченных, четких снимков. Этот режим рекомендуется в большинстве случаев.
<b>Р ПРОГРАММА AE</b>	Фотокамера автоматически устанавливает экспозицию.
 <b>ЕСТ СВЕТ &amp; ⚡</b>	Фотокамера делает два снимка: один без вспышки и один со вспышкой.
 <b>ЕСТ. СВЕТ</b>	Позволяет снимать с использованием естественного света при слабом освещении.
 <b>ПОРТРЕТ</b>	Выберите этот режим для съемки портретов.
 <b>СГЛАЖИВАНИЕ</b>	Выберите этот режим для получения мягких телесных тонов при съемке портретов.
 <b>ЛАНДШАФТ</b>	Выберите этот режим для дневных снимков зданий и пейзажей.
 <b>ПАНОРАМА В ДВИЖЕНИИ</b>	Съемка до трех фотографий и соединение их вместе для создания панорамы.
 <b>СПОРТ</b>	Выберите этот режим для съемки движущихся объектов.
 <b>НОЧЬ</b>	Выберите этот режим для съемки плохо освещенных сумеречных или ночных сцен.
 <b>НОЧЬ (ШТАТИВ)</b>	Выберите этот режим для увеличения выдержки при ночной съемке.
 <b>ЗАКАТ</b>	Выберите этот режим для съемок яркой цветовой гаммы закатов и рассветов.
 <b>СНЕГ</b>	Выберите этот режим для резко очерченных, четких и ярких снимков с преобладанием белого снега в кадре.
 <b>ПЛЯЖ</b>	Выберите этот режим для резко очерченных, четких снимков на ярких, освещенных солнцем пляжах.

Режим	Описание
 <b>ПОД ВОДОЙ</b>	Выберите этот режим при съемке под водой с использованием дополнительного водонепроницаемого футляра.
 <b>ПОД ВОДОЙ (Ш)</b>	Выберите для широкоугольной съемки, включающей больше заднего плана за основным объектом.
 <b>ПОД ВОДОЙ (М)</b>	Выберите для съемки под водой крупным планом маленьких объектов.
 <b>ВЕЧЕРИНКА</b>	Позволяет снимать с использованием фонового света в помещениях при слабом освещении.
 <b>ЦВЕТОК</b>	Выберите для съемки цветов с близкого расстояния.
 <b>ТЕКСТ</b>	Для четких фотографий печатного текста или чертежей.

## ■ **ПАНОРАМА В ДВИЖЕНИИ**

В этом режиме Вы можете снимать до трех фотографий и соединять их вместе для создания панорамы. Рекомендуется использование штатива для создания совмещенных снимков.

- 1 Нажмите селектор вверх, чтобы выбрать кадр. Нажмите селектор влево или вправо, чтобы выделить направление панорамирования, и нажмите **MENU/OK**.
- 2 Сделайте снимок. Экспозиция и баланс белого для панорамы устанавливаются с первым снимком.
- 3 Скомпонуйте следующий снимок, чтобы совместить его с предыдущим изображением путем накладки **+** на **+** так, чтобы получился сплошной круг (●). Фотокамера автоматически спустит затвор.

*Направление панорамирования*

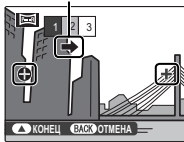

*Отображается после первого снимка*

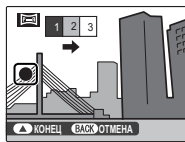

*Затвор спущен*

#### 4 Сделайте последний снимок, как описано в Шаге 3.

- ☛ Чтобы закончить съемку и создать панораму после первого или второго снимка, нажмите селектор вверх после завершения Шага 2 или Шага 3 и перейдите к Шагу 5.

#### 5 Нажмите **MENU/OK**, чтобы сохранить изображение.

- ① Панорамы создаются из нескольких кадров. В некоторых случаях фотокамера не сможет идеально соединить кадры вместе.
- ① Желаемые результаты могут быть не достигнуты с движущимися предметами, предметами, расположенными близко к фотокамере, стабильными предметами, такими как небо или поле травы, предметами в постоянном движении, такими как волны и водопады, или предметами, которые подвергаются заметным изменениям в яркости. Панорамы могут быть смазаны, если объект плохо освещен.

#### ●● Для наилучших результатов

Для получения наилучших результатов постарайтесь не наклонять фотокамеру назад или вперед, или в сторону, а также постарайтесь не двигать фотокамеру, пока ⊕ и + выровняются, чтобы образовать заполненный круг.

#### ●● Печать панорам



В зависимости от размера страницы и размера панорамы, панорамы могут печататься с обрезанными краями или с широкими полями сверху и снизу или с обеих сторон.

## Запись данных GPS с фотографиями

Чтобы записать данные GPS с новой фотографией, нажмите **MENU/OK** и выберите одну из следующих опций для **GPS ПОИСК МЕСТОПОЛОЖ** в меню установки параметров (📖 82).

- **ПОСТОЯННО ВКЛ:** Фотокамера продолжает обновлять данные GPS, даже когда она выключена. Фотокамера будет быстрее отображать GPS данные при включении, но увеличится расход батареи.
- **КОГДА ВКЛ:** Фотокамера обновляет GPS данные, только когда она включена. Фотокамере может понадобиться время, чтобы получить GPS данные при включении. Данная опция выбирается автоматически при уровне заряда батареи  и ниже.

❖ Лучше всего GPS работает вне помещения под чистым небом.

Во время съемки GPS данные отображаются на дисплее, как показано справа. Сила сигнала отображается в количестве делений; знак  отображается, если фотокамера ищет сигнал, а знак , если сигнал не обнаружен. Текущее положение показано названием места или (если название места недоступно) длиной и шириотой.

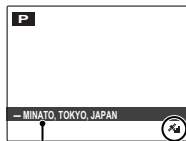

Местоположение      Сила сигнала

❖ Информационный дисплей GPS можно выключить, выбрав **ОТКЛ** для **GPS ИНФО О МЕСТОПОЛОЖ** (📖 82).

- ❶ Использование GPS увеличивает расход батареи, снижая производительность батареи при низких температурах.
- ❷ Передатчик может ошибаться на несколько сотен метров (ярдов).
- ❸ В некоторых местах фотокамера не сможет получить GPS данные. Если возможно, выберите открытое место с наименьшим количеством преград при включении фотокамеры.
- ❹ Записанное местоположение при съемке может отличаться от фактического, если после последнего обновления GPS данных прошло какое-то время.
- ❺ Выберите **ОТКЛ** для **GPS ПОИСК МЕСТОПОЛОЖ** (📖 82) и **GPS ДАННЫЕ СЛЕЖЕНИЯ** (📖 83) в меню установки параметров во время нахождения в больнице, а также перед взлетом и приземлением, путешествуя на самолете.
- ❻ Названия географических пунктов соответствуют данным на момент создания картографической базы данных (📖 109) и не будут обновляться и отражать любые изменения, произошедшие после этой даты.
- ❼ Полные данные названий мест недоступны в некоторых странах и регионах. Если название пункта недоступно, то на несколько секунд отобразится широта и долгота, соответствующие местоположению.

### 📍 Просмотр данных GPS

Во время просмотра фотографии, для которых существуют данные GPS, отмечены знаком **GPS**. Данные GPS отображаются в течение нескольких секунд каждый раз при просмотре фотографии.

Иконка GPS



 **GPS**

Фотокамера не может получить данные GPS, если антенна заслонена (📖 2), или если вы находитесь под землей, под водой, под мостом или в переходе, в машине, в здании, в туннеле, или фотокамера находится в металлическом футляре, между высокими зданиями или близко к сотовым телефонам или другим устройствам, которые работают в частотном диапазоне 1,5 ГГц.

Соблюдайте все местные правила использования устройств GPS. Имейте в виду, что использование устройств GPS запрещено в некоторых странах, например, в Китайской Народной Республике. Прежде чем поехать за границу, проконсультируйтесь в посольстве или с агентом бюро путешествий. Фотокамера может отобразить ☒ (нет сигнала) в местах, где применены ограничения.

## Интеллектуальная функция определения лица

Интеллектуальная функция обнаружения лица устанавливает фокус и экспозицию для человеческих лиц в любой области кадра, не позволяя фотокамере фокусироваться на фоне при съемке групповых портретов. Используется при съемке людей.

Чтобы использовать Интеллектуальную функцию определения лица, нажмите **MENU/OK** для вызова меню съемки и выберите **ВКЛ** для  **ОПРЕДЕЛЕНИЕ ЛИЦА** (📖 68). Обнаружение лиц может происходить, когда фотокамера находится в вертикальном или горизонтальном положении. Если лицо обнаружено, оно будет помечено зеленой рамкой. Если в кадре находятся несколько лиц, то фотокамера выберет ближайшее к центру лицо. Другие лица отмечаются белыми рамками.

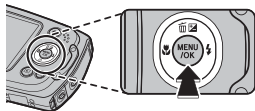

- ① В некоторых режимах фотокамера может установить экспозицию для всего кадра, а не для объекта портретной съемки.
- ① Если объект движется во время нажатия кнопки затвора, то в момент съемки лицо может не попасть в зону, обозначенную зеленой рамкой.

## Блокировка фокуса

Функция предназначена для композиции снимков, на которых объект расположен не по центру:

**1 Фокусировка:** Поместите объект в рамку фокусировки (☒) и нажмите кнопку затвора наполовину, чтобы заблокировать фокус и экспозицию. Фокус и экспозиция будут оставаться заблокированными, пока кнопка затвора нажата наполовину (блокировка AF/AE).

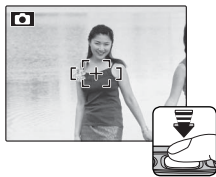

**2 Изменение композиции:** Удерживайте кнопку затвора нажатой наполовину.

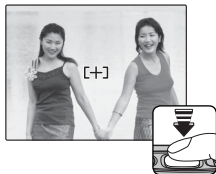

**3 Съемка:** Нажмите кнопку затвора до конца.



### Автофокус

Несмотря на наличие высокоточной системы автофокусировки, фотокамера может не сфокусироваться на перечисленных ниже объектах. Если фотокамера не сможет сфокусироваться, сфокусируйтесь на другом объекте, находящемся на таком же расстоянии, и воспользуйтесь блокировкой фокуса, чтобы изменить композицию фотографии.

- Сильно отражающие свет предметы, такие как зеркала или кузова автомобилей.
  - Быстродвижущиеся объекты.
  - Объекты, фотографируемые через окно или другой отражающий объект.
  - Темные объекты и материалы, которые не отражают, а поглощают свет, например, волосы или мех.
  - Полупрозрачные, изменчивые объекты, такие как дым или пламя.
- Объекты, слабо контрастирующие с фоном (например, одежда того же цвета, что и фон).
  - Объекты, расположенные спереди или сзади высококонтрастного объекта, который также находится в рамке кадра (например, объект, снимаемый на фоне высококонтрастных элементов).

## Коррекция экспозиции

Чтобы отрегулировать коррекцию экспозиции при фотографировании очень ярких, очень темных или высококонтрастных объектов, нажмите селектор вверх () . Нажмите селектор вверх или вниз, чтобы выбрать величину коррекции экспозиции, а затем нажмите **MENU/OK**.

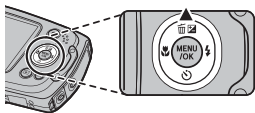



*Выберите положительные значения (+) для увеличения экспозиции*



*Выберите отрицательные значения (-) для уменьшения экспозиции*



- ❖ Появится значок  и индикатор экспозиции, если установка отлична от  $\pm 0$ . Значение коррекции экспозиции не сбрасывается при выключении фотокамеры. Для восстановления нормальной величины экспозиции выберите значение  $\pm 0$ .
- ❖ Когда используете коррекцию экспозиции, выключите вспышку.
- ❖ Коррекция экспозиции доступна только когда значение **P** (ПРОГРАММА AE) выбрано для режим съемки.

## Режим макросъемки (Съемка с близкого расстояния)

Для съемки с близкого расстояния нажмите селектор влево () и выберите . При включенном режиме макросъемки фотокамера фокусируется на объектах, расположенных рядом с центром кадра.

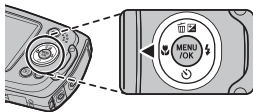
Воспользуйтесь регулятором зума для компоновки фотографий ( 20).



Чтобы выйти из режима макросъемки, нажмите селектор влево () и выберите  OFF.

- ♦ Рекомендуется использование штатива, чтобы предотвратить размытость из-за сотрясения фотокамеры.

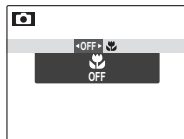



## ⚡ Использование вспышки (Интеллектуальная вспышка)

Когда используется вспышка, то система фотокамеры *Интеллектуальная вспышка* сразу анализирует композицию, полагаясь на такие показатели, как яркость объекта, его положение в кадре и расстояние от фотокамеры до объекта. Мощность вспышки и чувствительность настраиваются таким образом, чтобы основной объект съемки был достаточно освещен, и чтобы сохранить влияние освещения окружающей обстановки даже при съемке в недостаточно освещенном помещении. Используйте вспышку при плохом освещении, например, при съемке ночью или в недостаточно освещенном помещении.

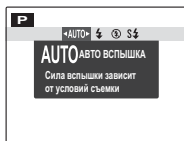
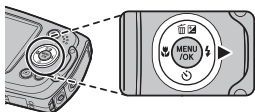



Нажмите селектор вправо (⚡) и выберите один из следующих режимов работы со вспышкой:



Опция	Описание
<b>AUTO</b> /  (АВТО ВСПЫШКА)	Вспышка срабатывает при необходимости. Рекомендуется в большинстве случаев.
/  (ПРИНУД. ВСПЫШКА)	Вспышка срабатывает при съемке каждого кадра. Используйте для объектов, освещенных сзади, или для получения натуральных цветов во время съемки при ярком свете.
(ОТКЛ. ВСПЫШКА)	Вспышка не срабатывает, даже если объект плохо освещен. Рекомендуется использование штатива.
<b>S4</b> /  (МЕДЛЕННАЯ СИНХР.)	Производится захват основного объекта и фона при слабом освещении (имейте в виду, что ярко освещенные объекты могут получаться переэкспонированными).

- ❖ Если сработает вспышка, то на дисплее отобразится  при нажатии кнопки затвора наполовину. При длинной выдержке на дисплее отобразится  в качестве предупреждения возможности получения размытой фотографии; рекомендуется использовать штатив.
- ❖ Вспышка может сработать несколько раз при съемке одного кадра. Не двигайте фотокамеру до завершения съемки.
- ❖ Вспышка может вызвать виньетирование.

### Удаление эффекта красных глаз

Когда включены Интеллектуальная функция определения лица ( 32) и удаление эффекта красных глаз ( 75), то удаление эффекта красных глаз доступно в режимах авто (: УСТ. КРАСН. ГЛАЗ), включенной вспышки (; ПРИНУД. ВСПЫШКА) и медленной синхронизации (: ГЛАЗА И СИНХР). Функция удаления эффекта красных глаз уменьшает проявление **“красных глаз”**, возникающее из-за отражения света вспышки сетчаткой глаза снимаемого человека, как показано на рисунке справа.



## Использование автоспуска

Для использования автоспуска нажмите селектор вниз (⏻) и выберите одну из следующих опций:

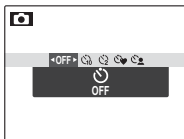
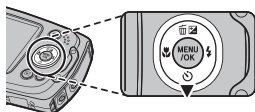

Опция	Описание
⏻ (ОТКЛ)	Таймер выключен.
❤️ (ТАЙМЕР "ПАРА")	Фотокамера запускает таймер, когда обнаруживает два объекта портрета близко друг к другу. Нажмите селектор вверх, чтобы выбрать, как близко объекты должны быть друг к другу, прежде чем запустится таймер (чем больше сердец, тем ближе объекты должны быть друг к другу). 💡 Чтобы остановить таймер прежде, чем будет сделана фотография, нажмите <b>DISP/BACK</b> .
👤 (ГРУППОВОЙ ТАЙМЕР)	Фотокамера запустит таймер, когда обнаружит выбранное количество объектов для портрета. Нажмите селекторную кнопку вверх для выбора количества объектов. 💡 Чтобы остановить таймер прежде, чем будет сделана фотография, нажмите <b>DISP/BACK</b> .
⌚ (10 сек)	Спуск затвора производится через десять секунд после нажатия кнопки затвора. Используйте этот режим для съемки автопортретов. Световой индикатор автоспуска, расположенный на передней стороне фотокамеры, мигает при обратном отсчете.
⌚ (2 сек)	Спуск затвора производится через две секунды после нажатия кнопки затвора. Выберите этот режим, чтобы уменьшить размытость, вызываемую движением фотокамеры при нажатии кнопки затвора. Световой индикатор автоспуска будет мигать, как только таймер начнет отсчет.

## Более подробно о просмотре снимков

### Опции меню просмотра снимков

Для просмотра на ЖК-дисплее самых последних фотографий нажмите кнопку .

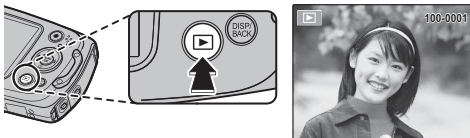

Нажмите селектор вправо, чтобы просмотреть фотографии в порядке их съемки, или влево, чтобы просмотреть их в обратном порядке. Держите селектор в нажатом положении для быстрого перехода к нужному кадру.

◆ В режиме просмотра фотографии, сделанные другими фотокамерами, обозначаются значком  (изображение "подарок").

### ★ Избранное: Оценка изображений

Чтобы оценить изображение, отображаемое на данный момент в полнокадровом просмотре, нажмите **DISP/BACK**, а затем нажмите селектор вверх и вниз, чтобы выбрать от нуля до пяти звезд.

**Увеличение во время просмотра**

Выберите **T**, чтобы увеличить масштаб изображений, отображаемых в режиме покадрового просмотра; выберите **W**, чтобы уменьшить. Когда увеличивается масштаб фотографии, можно использовать селектор для просмотра участков изображения, которые не помещаются на дисплее в данный момент.



W T

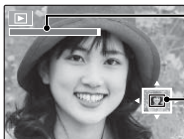

Индикатор масштаба

В окне навигации видно, какая часть кадра отображается в данный момент на ЖК-дисплее.

Нажмите **DISP/BACK** для выхода из режима увеличения масштаба.

- ◆ Максимальный коэффициент масштабирования зависит от размера фотографии. Увеличение при просмотре недоступно, если отображаются копии с обрезанными краями или малоформатные копии, сохраненные с размером **640** или меньше.

### **Многокадровый просмотр**

При выборе **W**, когда снимок на ЖК-дисплее показывается в полнокадровом режиме, отображается текущий снимок на фоне предыдущего и последующего снимков. Выберите **W**, чтобы увеличить количество показываемых изображений до двух, девяти или ста, выберите **T**, чтобы просматривать меньше изображений.

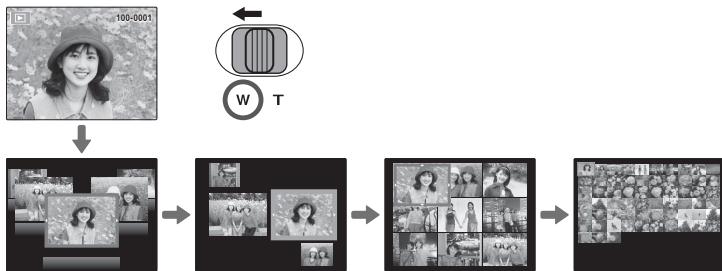

Когда показываются два изображения или более, воспользуйтесь селекторной кнопкой для выделения фотографий и нажмите кнопку **MENU/OK** для просмотра выделенной фотографии в полнокадровом режиме. В девяти- и сто-кадровом режиме просмотра фотографий используйте селектор для просмотра других фотографий.

## Удаление снимков



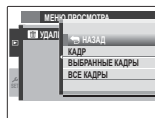





Чтобы удалить отдельные фотографии, несколько выбранных фотографий или все фотографии, нажмите **MENU/OK**, выберите  **УДАЛИТЬ** (📖 71) и выберите опцию из перечисленных ниже. *Имейте в виду, что удаленные фотографии нельзя восстановить. Скопируйте необходимые фотографии на компьютер или другое устройство прежде, чем их удалить.*



Опция	Описание
<b>КАДР</b>	Нажмите селекторную кнопку влево или вправо для просмотра фотографий и нажмите <b>MENU/OK</b> для удаления показываемой фотографии (окно подтверждения не появится).
<b>ВЫБРАННЫЕ КАДРЫ</b>	Выделите фотографии и нажмите <b>MENU/OK</b> , чтобы сделать выбор или отменить его (снимки, которые не защищены или находятся в задании печати, обозначаются символом  ). После завершения операции нажмите <b>DISP/BACK</b> , чтобы появилось окно подтверждения, затем выделите <b>ДА</b> и нажмите <b>MENU/OK</b> , чтобы удалить выбранные фотографии.
<b>ВСЕ КАДРЫ</b>	Появится окно подтверждения; выделите <b>ДА</b> и нажмите <b>MENU/OK</b> , чтобы удалить все незащищенные снимки (если вставлена карта памяти, то будут удалены только снимки на карте памяти; снимки, сохраненные на внутренней памяти, удаляются, только если не вставлена карта памяти). Нажатие <b>DISP/BACK</b> отменяет удаление; имейте в виду, что фотографии, удаленные до нажатия этой кнопки, не будут восстановлены.



- ❖ Защищенные изображения удалить нельзя. Если вы хотите их удалить, снимите с них защиту (📖 75).
- ❖ Если появится сообщение о том, что выбранные фотографии являются частью задания печати DPOF, нажмите **MENU/OK** для удаления этих фотографий.

Производит поиск снимков.

- 1 Выберите  **ПОИСК ИЗОБРАЖЕНИЯ** в меню просмотра ( 71), выделите один из критериев поиска и нажмите **MENU/OK**:
  - **ПО ДАТЕ:** Поиск по дате.
  - **ПО НАЗВ МЕСТОПОЛ GPS:** Поиск по названию местоположения (названия пунктов, которые не начинаются с букв английского алфавита (от А до Z), находятся в списке, начинаясь с "#").
  - **ПО ЛИЦУ:** Поиск лиц из базы данных распознавания лиц.
  - **ПО ★ ИЗБРАННОМУ:** Поиск по оценке.
  - **ПО СЦЕНЕ:** Поиск по сцене.
  - **ПО ТИПУ ДАННЫХ:** Найти все снимки, видео или отредактированные снимки.
  - **ПО МЕТКЕ ВЫГРУЗКИ:** Находит все снимки, выбранные для загрузки в определенное место назначения.
- 2 Выберите условие поиска. Будут найдены только снимки, удовлетворяющие параметру поиска. Чтобы удалить или защитить выбранные снимки, или просмотреть результаты поиска в режиме слайд-шоу, нажмите **MENU/OK** и выберите  **УДАЛИТЬ** ( 43),  **ЗАЩИТИТЬ** ( 75) или  **СЛАЙД ШОУ** ( 74).

Создание альбомов из любимых фотографий.

### ***Создание фотоальбома***

**1** Выберите **НОВЫЙ АЛЬБОМ** для  **ПОМОЩЬ ФОТОАЛЬБ.** в меню просмотра ( 70) и выберите одну из следующих опций:

- **ВЫБРАТЬ ИЗ ВСЕХ:** Выбор из всех имеющихся фотографий.
- **ВЫБРАТЬ ПОИСК ИЗОБР.:** Выбор из фотографий, удовлетворяющих выбранному условиям поиска ( 44).

◆ Ни фотографии размером  640 или меньше, ни видео нельзя выбрать для фотоальбомов.

**2** Прокрутите изображения и нажмите селектор вверх, чтобы выбрать или отменить выбор. Чтобы поместить изображение на обложку, нажмите селектор вниз. Нажмите **MENU/OK**, чтобы выйти, когда создание альбома завершено.

◆ Первое выбранное изображение помещается на обложку. Нажмите селектор вниз, чтобы выбрать другое изображение для обложки.

**3** Выберите **ЗАВЕРШИТЬ ФОТОАЛЬБОМ** (чтобы выбрать все фотографии для альбома, или выбрать фотографии, соответствующие заданным условиям поиска, выберите **ВЫБРАТЬ ВСЕ**). Новый альбом будет добавлен к списку в меню помощи фотоальбома.

① Фотоальбомы могут содержать до 300 изображений.

① Пустые альбомы будут автоматически удалены.

### **Просмотр фотоальбомов**

Выделите альбом в меню помощи фотоальбома и нажмите **MENU/OK**, чтобы отобразить альбом, затем нажмите селектор влево или вправо для просмотра изображений.

### **Редактирование и удаление фотоальбомов**

Откройте альбом и нажмите **MENU/OK**. На дисплее появятся следующие опции; выберите нужную опцию и выполните инструкции на экране.

- **РЕДАКТИРОВАТЬ**: Редактирование альбома, как описано в разделе “Создание фотоальбома” (📖 45).
- **СТЕРЕТЬ**: Удаление альбома.

#### **Фотоальбомы**

Фотоальбомы можно скопировать на компьютер с помощью входящего в комплект программного обеспечения MyFinePix Studio.

## Просмотр панорам

Если Вы нажмете селектор вниз при полнокадровом показе панорамы, то фотокамера покажет фотографию слева направо. Чтобы временно остановить воспроизведение, нажмите селектор вниз; нажмите селектор вниз снова, чтобы возобновить воспроизведение. Чтобы удалить панораму, нажмите селектор вверх (🗑️) во время временной остановки воспроизведения. Для выхода из режима полнокадрового показа нажмите селектор вверх во время воспроизведения панорамы.

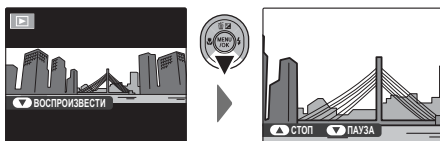

# Видеофрагменты

## Запись видеофрагментов

Нажмите **○** для съемки видеофрагмента. Во время записи на ЖК-дисплее будет отображаться **ЗАП.** и оставшееся время, а звук будет записываться через встроенный микрофон (будьте осторожны, и не загромождайте микрофон во время записи).

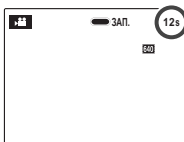
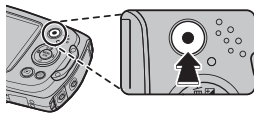

*Оставшееся время отображается на мониторе*

Чтобы завершить запись, нажмите снова кнопку **○**. Запись прекращается автоматически, когда достигается максимальная продолжительность видеофрагмента, или полностью заполняется память.

- ◆ Масштаб изображения можно настроить во время записи.
- ◆ Перед записью выберите размер кадра, используя опцию **КАЧЕСТВО ВИДЕО** в меню съемки. Выберите **HD 1280** (1280 × 720) для соотношения сторон 16:9 (высокое разрешение) или **640** (640 × 480) для записи более длинных видеофрагментов стандартного разрешения.
- ◆ Фокусировка, экспозиция и баланс белого настраиваются автоматически во время записи. Цвет и яркость изображения могут отличаться от тех, что отображались на дисплее перед началом съемки.
- ◆ Звуки, издаваемые фотокамерой, могут быть записаны.

- ❗ Во время записи видеофрагментов загорается индикатор. Не открывайте отсек для батареи во время съемки, или пока горит индикатор. Несоблюдение этой меры предосторожности может привести к невозможности просмотра видеофрагмента.
- ❗ В видеофрагментах, на которых отсняты очень яркие объекты, могут появляться вертикальные или горизонтальные полосы. Это — нормальное явление, не означающее неисправность.
- ❗ Температура фотокамеры может быть высокой, если она используется для записи видео в течение долгого времени или в связи высокой окружающей температурой. Это — нормальное явление, не означающее неисправность.

## Просмотр видеофрагментов

Во время воспроизведения видеофрагменты отображаются на ЖК-дисплее, как показано справа. Во время просмотра видеофрагмента могут выполняться следующие операции:

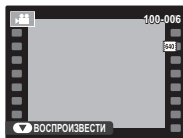

Опция	Описание
Запуск/пауза воспроизведения	<b>Нажмите селектор вниз</b> , чтобы начать воспроизведение. Нажмите его снова, чтобы перейти в режим паузы.
Завершение воспроизведения/удаление	<b>Нажмите селектор вверх</b> , чтобы завершить воспроизведение. Если не производится воспроизведение, нажатие селекторной кнопки вверх удалит видеофрагмент.
Перемотка вперед/назад	<b>Нажмите селектор вправо</b> — чтобы перемотать вперед, <b>и влево</b> — для перемотки назад. Если воспроизведение поставлено на паузу, то при каждом нажатии селектора видеофрагмент будет перематываться на кадр вперед или назад.
Регулировка громкости	<b>Нажмите MENU/OK</b> , чтобы приостановить воспроизведение и вывести на дисплей индикатор громкости. Нажмите селектор вверх или вниз для настройки громкости и нажмите <b>MENU/OK</b> , чтобы выйти из этого режима. Громкость также можно отрегулировать из меню установки параметров.

ⓘ Не закрывайте динамик во время воспроизведения.

## Просмотр фотографий на телевизоре

Подключите фотокамеру к телевизору для показа фотографий группе людей.

- 1 Выключите фотокамеру и подключите дополнительный аудио/видео кабель, как показано ниже.

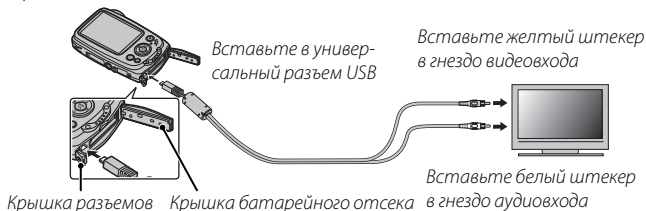

- 1 Во время подсоединения кабеля следите за тем, чтобы штекеры плотно вставлялись в разъемы.
  - 1 Прежде чем открывать или закрывать крышку разъемов, убедитесь, что крышка батарейного отсека открыта.
  - ❖ Качество изображения может ухудшиться во время просмотра видеофрагментов.
  - ❖ Для просмотра видео высокого разрешения на телевизоре высокой четкости, необходимы дополнительные аксессуары (📖 89, 90).
- 2 Настройте телевизор на входной канал видео. Для получения дополнительной информации см. входящую в комплект к телевизору документацию.
- 3 Нажмите кнопку  примерно на одну секунду, чтобы включить фотокамеру. Дисплей фотокамеры выключается, и фотографии и видеофрагменты воспроизводятся на экране телевизора. Имейте в виду, что регулятор громкости фотокамеры не влияет на громкость звука, воспроизводимого телевизором. Используйте регуляторы громкости телевизора для настройки громкости воспроизводимого звука.

## Печать фотографий через USB

Если принтер поддерживает интерфейс PictBridge, то фотокамеру можно подсоединить непосредственно к принтеру, как показано ниже, а фотографии можно будет печатать без предварительного их копирования на компьютер. Имейте в виду, что в зависимости от принтера могут поддерживаться не все описанные ниже функции.



**1** Подсоедините входящий в комплект кабель USB, как показано на рисунке, и включите принтер.

① Прежде чем открывать или закрывать крышку разъемов, убедитесь, что крышка батарейного отсека открыта.

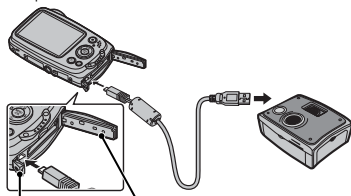

Крышка разъемов      Крышка батарейного отсека

**2** Нажмите кнопку  примерно на одну секунду, чтобы включить фотокамеру.

**3** Нажмите селектор влево или вправо, чтобы показать фотографию, которую Вы хотите напечатать.

**4** Нажмите селекторную кнопку вверх или вниз для выбора количества экземпляров (до 99).



**5** Повторите шаги 3–4, чтобы выбрать другие фотографии. Нажмите **MENU/OK**, чтобы открыть окно подтверждения после завершения установок.

- 6** Нажмите **MENU/OK** для начала печати. Печать можно прервать, нажав **DISP/BACK**, однако имейте в виду, что некоторые принтеры могут не отреагировать немедленно. Если принтер останавливается до завершения печати, выключите фотокамеру и снова ее включите.
- 7** После того, как Вы удостоверились, что надпись **ПЕЧАТАЕТСЯ** исчезла с дисплея фотокамеры, выключите фотокамеру и отсоедините USB-кабель.
- ❖ Фотографии можно печатать из внутренней памяти или с карты памяти, которая форматировалась в фотокамере.
  - ❖ Если не выбрано никаких фотографий, фотокамера напечатает один экземпляр текущей фотографии.
  - ❖ Размер, качество печати и установка полей определяется настройками принтера.

#### Печать даты фотосъемки

Для печати даты съемки на фотографиях нажмите **DISP/BACK** в окне PictBridge и выберите **ПЕЧАТАТЬ С ДАТОЙ** в меню PictBridge (для печати фотографий без печати даты съемки выберите **ПЕЧАТЬ БЕЗ ДАТЫ**).



## **Печать задания печати DPOF**

Опция  **РАСПЕЧАТАТЬ (DPOF)** в меню просмотра может использоваться для создания цифрового “задания печати” для PictBridge-совместимых принтеров ( 89) или устройств, которые поддерживают DPOF.

### **DPOF**

DPOF (Digital Print Order Format) является стандартом, позволяющим печатать фотографии с использованием “задания печати” из внутренней памяти или с карты памяти. Задание печати содержит сведения о том, какие фотографии необходимо печатать и количество экземпляров каждой из этих фотографий.



- 1 Выберите режим просмотра и нажмите **MENU/OK**, чтобы открыть меню просмотра.
- 2 Выделите  **РАСПЕЧАТАТЬ (DPOF)** и нажмите **MENU/OK**.
- 3 Выделите одну из следующих опций и нажмите **MENU/OK**:
  - **С ДАТОЙ** : Печатает дату съемки на photographиях.
  - **БЕЗ ДАТЫ**: Не печатает дату съемки на photographиях.

 Некоторые принтеры не поддерживают функцию печати даты. Смотрите руководство по эксплуатации принтера для получения подробностей.
- 4 Нажмите селекторную кнопку влево или вправо, чтобы показать фотографию, которую Вы хотите добавить в задание печати или убрать из задания печати.

- 5 Нажмите селекторную кнопку вверх или вниз для выбора количества экземпляров (до 99). Чтобы убрать фотографию из задания печати, нажмите селектор вниз до тех пор, пока количество экземпляров не будет равно нулю.
- 6 Повторите шаги 4–5, чтобы завершить задание печати, и нажмите **MENU/OK**, когда установки завершены.
- 7 Появится окно подтверждения. Нажмите **MENU/OK**, чтобы сохранить задание печати.
  - ❖ Извлеките карту памяти, чтобы создать или изменить задание печати для фотографий из внутренней памяти.
  - ❖ Задания печати могут содержать не более 999 фотографий.
  - ❖ Если вставляется карта памяти с заданием печати, созданным на другой фотокамере, на дисплее отобразится сообщение. Создайте новое задание печати, как описано выше.

## Просмотр изображений на компьютере

Входящая в комплект программа может использоваться для копирования фотографий на компьютер, где фотографии можно хранить, просматривать, группировать и печатать. Перед тем как начать работу, установите программу, как описано ниже. *Не подключайте фотокамеру к компьютеру, пока установка не завершится.*

### **Windows: Установка MyFinePix Studio**

**1** Компьютер должен соответствовать следующим системным требованиям:

	Windows 7*	Windows Vista*	Windows XP*
<b>Центральный процессор</b>	3 ГГц Pentium 4 или выше		2 ГГц Pentium 4 или выше
<b>Оперативная память</b>	1 ГБ или больше		512 МБ или больше
<b>Свободное место на диске</b>	15 ГБ или больше		2 ГБ или больше
<b>Видео</b>	<ul style="list-style-type: none"><li>• 1024 x 768 пикселей или больше, глубина цвета 24-бит или выше</li><li>• Графический процессор (GPU) поддерживающий DirectX 7 или новее</li></ul>		
<b>Прочее</b>	<ul style="list-style-type: none"><li>• Рекомендуется наличие встроенного порта USB. При использовании портов USB другого типа надежная работа не гарантируется.</li><li>• Для установки .NET Framework (если необходимо), использования функции автоматического обновления и для выполнения таких заданий, как обмен изображениями в интерактивном режиме или по электронной почте, требуется подключение к Интернету (рекомендуется широкополосное подключение).</li></ul>		

\* Другие версии Windows не поддерживаются. Поддерживаются только заранее установленные оперативные системы. Нормальная работа не гарантируется на компьютерах, собранных пользователем, а также на компьютерах с обновленной более ранней версией Windows.

**2** Запустите компьютер. Войдите в систему с правами администратора, прежде чем продолжить.

- Закройте все работающие приложения и вставьте установочный диск в дисковод CD-ROM.

#### **Windows 7/Windows Vista**

Если появляется диалоговое окно автозапуска, нажмите на файл **SETUP.EXE**. После этого появится диалоговое окно “Контроль учетных записей пользователей”; нажмите **Да** (Windows 7) или **Разрешить** (Windows Vista).

Программа установки запустится автоматически; нажмите **Install MyFinePix Studio** (Установить MyFinePix Studio) и следуйте инструкциям на экране по установке MyFinePix Studio.

#### **Если программа установки не запускается автоматически**

Если программа установки не запускается автоматически, выберите **Компьютер** или **Мой компьютер** из меню Пуск, затем дважды нажмите значок **FINEPIX CD**, чтобы открыть окно FINEPIX CD, и дважды нажмите **setup** или **SETUP.EXE**.

- Если появляется подсказка установить Windows Media Player, DirectX или .NET Framework, следуйте инструкциям на экране для завершения установки.
- Когда установка закончится, извлеките установочный диск из привода CD-ROM. Храните установочный диск в сухом, защищенном от попадания прямых солнечных лучей месте, на случай повторной установки программы.

Установка завершена. Перейдите к шагу “Подключение фотокамеры” (📖 60).

## **Macintosh: Установка FinePixViewer**

**1** Компьютер должен соответствовать следующим системным требованиям:

<b>Центральный процессор</b>	PowerPC или Intel
<b>ОС</b>	Предварительно установленные копии Mac OS X версия 10.3.9–10.6 (для получения подробной информации посетите сайт <a href="http://www.fujifilm.com/support/digital_cameras/compatibility/">http://www.fujifilm.com/support/digital_cameras/compatibility/</a> )
<b>Оперативная память</b>	256 МБ или больше
<b>Свободное место на диске</b>	Не менее 200 МБ для установки и 400 МБ для работы программы FinePixViewer
<b>Видео</b>	800 x 600 пикселей и выше в режиме нескольких тысяч цветов или выше
<b>Прочее</b>	Рекомендуется наличие встроенного порта USB. При использовании портов USB другого типа надежная работа не гарантируется.

**2** После запуска компьютера закройте все работающие приложения и вставьте установочный диск в привод CD-ROM, затем дважды нажмите **Installer for Mac OS X** (Установщик Mac OS X).

**3** Появится окно программы установки; нажмите **Installing FinePixViewer** (Установка FinePixViewer), чтобы начать установку. Введите имя и пароль администратора при запросе и нажмите **OK**, затем следуйте инструкциям на экране для установки программы FinePixViewer. Нажмите **Exit** (Выход), чтобы выйти из программы после завершения установки.

**4** Выньте установочный диск из привода CD-ROM. Имейте в виду, если работает Safari, вынуть диск может быть невозможно. При необходимости закройте Safari, прежде чем вынуть диск. Храните установочный диск в сухом, защищенном от попадания прямых солнечных лучей месте, на случай повторной установки программы.

**5 Mac OS X 10.5 или более ранняя:** Откройте папку “Applications” (“Приложения”), запустите Захват изображений и выберите **Preferences...** (Настройки...) из меню приложения Захват изображений. Откроется окно настроек Захват изображений; выберите **Other...** (Прочее...) в меню **When a camera is connected, open** (Когда фотокамера подключена, откройте), затем выберите **FPVBridge** в папке “Applications/FinePixViewer” и нажмите **Open** (Открыть). Закройте Захват изображений.

**Mac OS X 10.6:** Подсоедините фотокамеру и включите ее. Откройте папку “Программы” и запустите Захват изображений. Фотокамера будет находиться в списке **УСТРОЙСТВА**; выберите фотокамеру и выберите **FPVBridge** из меню **Камера: при подключении открывается** и затем нажмите **Выбрать**. Закройте Захват изображений.

Установка завершена. Перейдите к шагу “Подключение фотокамеры” (📖 60).

## **Подключение фотокамеры**

- 1** Если изображения, которые нужно копировать, содержатся на карте памяти, вставьте карту в фотокамеру.
  - ◆ Пользователям операционной системы Windows при первом запуске программы может понадобиться установочный диск Windows.
  - ⓘ Сбой питания в ходе передачи может привести к потере данных или повреждению внутренней памяти или карты памяти. Перед подключением фотокамеры зарядите батарею.
- 2** Выключите фотокамеру и подсоедините входящий в комплект кабель USB, как показано на рисунке, вставляя разъемы до упора. Подсоедините фотокамеру непосредственно к компьютеру. Не используйте концентратор USB или клавиатуру.
  - ⓘ Прежде чем открывать или закрывать крышку разъемов, убедитесь, что крышка батарейного отсека открыта.
- 3** Нажмите кнопку  примерно на одну секунду, чтобы включить фотокамеру. Программа MyFinePix Studio или FinePixViewer запустится автоматически. Следуйте инструкциям на экране, чтобы скопировать снимки на компьютер. Чтобы выйти из программы, не копируя снимки, нажмите **Cancel** (Отмена).
  - ◆ Если программа не запускается автоматически, она может быть неправильно установлена. Отсоедините фотокамеру и переустановите программу.

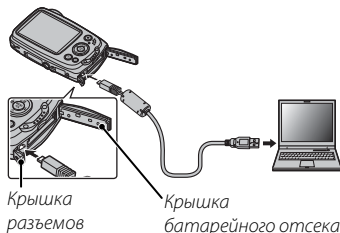

Чтобы посмотреть дополнительную информацию по использованию поставляемой программы, запустите программу и выберите соответствующую опцию из меню **Help** (Помощь).

- ❗ При наличии большого количества изображений на установленной карте памяти, программа может запускаться с задержкой, а также у Вас могут возникнуть проблемы с импортом и сохранением изображений. Используйте устройство для чтения карт памяти для передачи изображений.
- ❗ Убедитесь в том, что сообщение на компьютере о процессе копирования снимков исчезло, и индикаторная лампа на фотокамере погасла, перед тем как выключить камеру или отсоединить USB кабель (если количество копируемых снимков очень большое, индикаторная лампа может продолжать гореть после исчезновения сообщения на дисплее компьютера). Невыполнение данного требования может привести к потере данных или повреждению внутренней памяти или карты памяти.
- ❗ Перед установкой или извлечением карт памяти отсоединяйте фотокамеру от компьютера.
- ❗ В некоторых случаях снимки, сохраненные на сервере в сети с помощью поставляемого программного обеспечения, могут быть недоступны, как при работе с компьютером, не подключенном к сети.
- ❗ Пользователь оплачивает все расходы, связанные с услугами телефонной компании или Интернет провайдера при использовании услуг, которые требуют подключения к сети Интернет.

### **Отсоединение фотокамеры**

Убедившись в том, что индикатор выключен, следуйте инструкциям на экране, чтобы выключить фотокамеру и отсоединить кабель USB.

### **Удаление поставляемых программ**

Удаление программы производится перед ее переустановкой, или когда она больше не нужна. После выхода из программы и отсоединения фотокамеры переместите папку “FinePixViewer” из “Applications” (“Приложения”) в Корзину и выберите **Empty Trash** (Очистить корзину) в меню **Finder** (Macintosh) или откройте панель управления и воспользуйтесь “Программы и компоненты” (Windows 7/Windows Vista) или “Установка и удаление программ” (Windows XP), чтобы удалить MyFinePix Studio. При работе в среде Windows появятся одно или два окна подтверждения; внимательно прочтите содержание, прежде чем нажать **ДА**.

## Использование меню: Режим съемки

### Использование меню съемки

Чтобы открыть меню режима съемки, нажмите **MENU/OK** в режиме съемки. Выделите элементы и нажмите селектор вправо для просмотра опций, затем выделите опцию и нажмите **MENU/OK**. Нажмите **DISP/BACK** для выхода из этого режима после завершения настроек. Доступные опции различаются в зависимости от выбранного режима съемки.

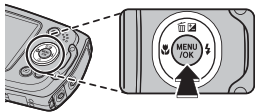

### Опции меню съемки

 РЕЖИМ СЪЕМКИ

(по умолчанию )

Выберите режим съемки в зависимости от сцены или типа объекта (🗨 24).

**ISO ЧУВСТВ-ТЬ ISO**(по умолчанию **АВТО**)

Задаёт чувствительность фотокамеры к свету. Большие значения могут уменьшать размытость. Но имейте в виду, что на снимках, сделанных с высокой чувствительностью, могут появиться шумы.

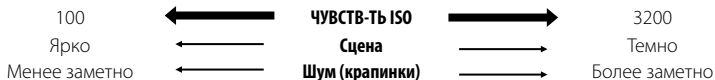

Опция	Описание
<b>АВТО</b>	Чувствительность регулируется автоматически в соответствии с условиями съемки.
<b>3200 / 1600 / 800 / 400 / 200 / 100</b>	Чувствительность устанавливается на заданное значение, которое показывается на дисплее.

## ← РАЗМЕР ИЗОБР.

(по умолчанию **L 4:3**)

Выберите размер изображения и соотношение сторон для записи фотографий. Большие фотографии можно распечатать большого размера без потери качества, а небольшие фотографии не занимают много памяти, что позволяет записать большее количество фотографий.

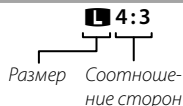

### ● Размер и соотношение сторон

#### Размер

Опция	Печать размером до
<b>L</b>	34 × 25 см
<b>M</b>	24 × 18 см
<b>S</b>	17 × 13 см

#### Соотношение сторон

**4:3:** Фотографии имеют такие же пропорции, что и дисплей фотокамеры.

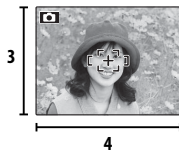

**16:9:** Подходит для отображения на устройствах высокой четкости (HD).

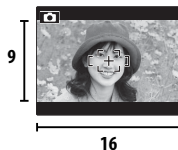

**КАЧЕСТВО ИЗОБР.**(по умолчанию **N**)

Устанавливает степень сжатия для записи изображений.

Опция	Описание
<b>FINE</b>	Малое сжатие. Выберите для получения изображений более высокого качества.
<b>NORMAL</b>	Большое сжатие. Выберите эту опцию для большего количества изображений.

**ЦВЕТ FINEPIX**(по умолчанию **СТАНДАРТ**)







Усиление контраста и насыщенности цвета или съемка черно-белых фотографий.

Опция	Описание
<b>СТАНДАРТ</b>	Стандартные контраст и насыщенность. Рекомендуется в большинстве случаев.
<b>ХРОМ</b>	Яркий контраст и цвет. Выберите для ярких снимков цветов или усиления зеленого и синего цветов при съемке ландшафтов.
<b>Ч/Б</b>	Съемка черно-белых фотографий.
<b>СЕПИЯ</b>	Съемка фотографий в коричневых тонах.

- На LCD экране отображается иконка настроек, отличных от **СТАНДАРТ**.
- В зависимости от объекта, эффекты функции **ХРОМ** можно не увидеть на LCD экране.

**WB БАЛАНС БЕЛОГО**(по умолчанию **АВТО**)

Для естественных цветов выберите настройки, соответствующие источнику света.

Опция	Описание
<b>АВТО</b>	Баланс белого настраивается автоматически.
	Для съемки объектов, освещенных прямым солнечным светом.
	Для съемки объектов в тени.
	Для съемки при освещении лампами дневного света.
	Для съемки при освещении "белыми теплыми" люминесцентными лампами.
	Для съемки при освещении "белыми холодными" люминесцентными лампами.
	Для съемки при освещении лампами накаливания.

- ❖ Результаты различаются в зависимости от условий съемки. После съемки включите просмотр снимков, чтобы проверить цвета фотографий на ЖК-дисплее.

**СЕРИЙНАЯ СЪЕМКА**(по умолчанию **ОТКЛ**)

Для съемки движения в серии фотографий.

Опция	Описание
<b>ВКЛ</b>	Фотокамера делает до 3 снимков, когда нажата кнопка затвора.
<b>ОТКЛ</b>	При каждом нажатии кнопки спуска делается один снимок.



- ◆ Фокус и экспозиция определяются первым кадром в каждой серии.
- ◆ Вспышка отключается автоматически. Выбранный ранее режим работы со вспышкой восстанавливается, если выбирается **ОТКЛ** для **СЕРИЙНАЯ СЪЕМКА**.
- ◆ Частота смены кадров меняется в зависимости от выдержки.
- ◆ Количество снимков, которые можно записать, зависит от объема свободной памяти.

**ОПРЕДЕЛЕНИЕ ЛИЦА**

Выберите, будет фотокамера выполнять функцию автоматического обнаружения лиц и устанавливает фокус и экспозицию для съемки портретов людей или нет (☰ 32).

**REЖИМ AF**

Эта опция регулирует способ выбора фотокамерой области фокусировки. Независимо от выбранной опции фотокамера сфокусируется на предмете в центре ЖК-дисплея, если включен режим макросъемки.

Опция	Описание
 <b>ЦЕНТРАЛЬНЫЙ</b>	Фотокамера фокусируется на объекте, расположенном в центре кадра.
 <b>СЛЕЖЕНИЕ</b>	Поместите объект в центр области фокусировки и нажмите селектор влево. Фокус будет следить за объектом по мере его движения в кадре.

- Имейте в виду, что в режиме  фотокамера фокусируется непрерывно, увеличивая расход батареи, а также процесс фокусировки может сопровождаться звуком перемещения элементов объектива.



**КАЧЕСТВО ВИДЕО**(по умолчанию **640**)

Выбирает размер кадра для видеофрагментов ( 48).

**LED ПОДСВЕТКА**(по умолчанию **ОТКЛ**)

Выберите, будет ли включаться светодиодное ( 2) освещение ближних объектов при плохом освещении.

Опция	Описание
<b>ВКЛ</b>	Светодиодное освещение во время съемки.
<b>ОТКЛ</b>	Отключение светодиодного освещения.

- Светодиодное освещение не включится, если **ВКЛ** выбрано для  **БЕСШУМНЫЙ** в меню установки параметров ( 81).
- Выбор **ВКЛ** увеличивает расход батареи. Выберите **ОТКЛ**, если светодиодное освещение не используется.

## Использование меню: Режим просмотра кадров

### Использование меню просмотра кадров

Чтобы открыть меню просмотра, нажмите **MENU/OK** в режиме просмотра. Выделите элементы и нажмите селектор вправо для просмотра опций, затем выделите опцию и нажмите **MENU/OK**. Нажмите **DISP/BACK** для выхода из этого режима после завершения настроек.

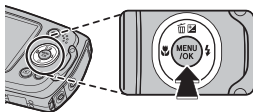

### Опции меню просмотра кадров

#### ПОМОЩЬ ФОТОАЛЬБ.

Создание альбомов из любимых фотографий ( 45).

**GPS ФОТОНАВИГАЦИЯ**

Чтобы показать направление и расстояние от настоящего местоположения до места, где была сделана фотография:

- 1 Выберите опцию, отличную от **ОТКЛ**, для **GPS ПОИСК МЕСТОПОЛОЖ** в меню установки параметров (📖 82) и убедитесь, что фотокамера получает данные GPS (📖 29).
- 2 Откройте фотографию со значком **GPS**.
- 3 Выберите **GPS ФОТОНАВИГАЦИЯ** в меню просмотра кадров. Приблизительное направление и расстояние до места съемки данной фотографии отображается, как показано ниже, в единицах измерения, выбранных для **GPS Km/mile** в меню установки параметров (📖 83). Расстояния свыше 1000 единиц, отмечены знаком ">", а значения менее 100 единиц — знаком "<".

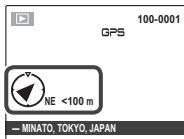

📍 Фото навигация закончится, когда откроется следующая фотография.

**🔍 ПОИСК ИЗОБРАЖЕНИЯ**

Производит поиск снимков (📖 44).

**🗑️ УДАЛИТЬ**

Удаление всех или выбранных фотографий (📖 43).

**РЕДАКТИРОВАТЬ**



Создает обработанную копию текущего снимка.

1 Отобразите на дисплее нужную фотографию.

2 Выберите  **РЕДАКТИРОВАТЬ** в меню просмотра и выберите одну из следующих опций:

Опция	Описание
<b>КАДРИРОВАНИЕ</b>	Обрезать копию.
<b>СООТНОШЕНИЕ</b>	Выбор соотношения сторон.
<b>ЯРКОСТЬ</b>	Настройка яркости.
<b>КОНТРАСТ</b>	Регулирует контраст.
<b>ЦВЕТ</b>	Выберите положительные значения для “теплых” цветов, отрицательные значения — для “холодных” цветов.
<b>СЕПИЯ</b>	Преобразовывает копию в сепию или черно-белые тона.
<b>МОЗАИКА НА ЛИЦАХ</b>	Если оригинал изображения был сделан с интеллектуальной функцией определения лица, к четырем лицам можно применить эффект мозаики. Если интеллектуальная функция определения лица была выключена, или лица не были определены, эффект мозаики будет применен к центру изображения.

3 Нажмите **MENU/OK**, чтобы создать обработанную копию (в некоторых случаях откроются дополнительные опции; установите необходимые настройки и нажмите **MENU/OK**, чтобы сохранить копию).

-  Обработанные копии больше нельзя обрабатывать, обрезать или поворачивать.
-  Размер обработанных копий 640 x 480 пикселей.

**📷 ТЭГ ДЛЯ ЗАГРУЗКИ**

Выберите изображения для загрузки на YouTube или Facebook, используя программу MyFinePix Studio (только для Windows).

**■ Выбор изображений для загрузки**

- 1 Выберите **YouTube** для загрузки видео на YouTube, **FACEBOOK** — для загрузки фотографий и видео на Facebook.
  - 2 Нажимайте селектор влево или вправо для отображения фотографий и видео, и нажмите **MENU/OK**, чтобы подтвердить или отменить выбор. Нажмите **DISP/BACK** для выхода из этого режима после выбора всех нужных изображений.
- 📷 Для загрузки на YouTube можно выбрать только видео.
  - 📷 Во время просмотра выбранные изображения отмечены знаками **📷 YouTube** или **📷 FACEBOOK**.

**■ ВОССТАНОВИТЬ ВСЕ: Отмена выбора всех изображений**

Выберите **ВОССТАНОВИТЬ ВСЕ**, чтобы отменить выбор всех изображений. Если количество изменяемых изображений слишком большое, на дисплее появится сообщение во время этой операции. Нажмите **DISP/BACK** для выхода до окончания операции.

**■ Загрузка изображений (только Windows)**

Выбранные изображения можно загрузить, используя опцию **YouTube/Facebook Upload** (Загрузка YouTube/Facebook) в программе MyFinePix Studio.

*Выбор на фотокамере*

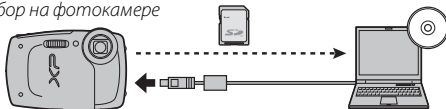



*Загрузка с компьютера*

Для получения информации об установке MyFinePix Studio и подключении фотокамеры к компьютеру, см. раздел "Просмотр изображений на компьютере" (📖 56).

**СЛАЙД ШОУ**

Показ фотографий в автоматизированном режиме слайд шоу. Выберите тип слайд шоу и нажмите **MENU/OK**, чтобы начать показ. В любой момент во время показа слайдов нажмите **DISP/BACK** для просмотра справки на экране дисплея. Слайд-шоу можно закончить в любое время нажатием кнопки **MENU/OK**.

Опция	Описание
<b>НОРМАЛЬНОЕ</b>	Нажмите селекторную кнопку влево или вправо, чтобы перейти к предыдущему или к следующему кадру. Выберите <b>БОЛЕЕ ЧЕТКО</b> для плавной смены кадров.
<b>БОЛЕЕ ЧЕТКО</b>	
<b>НОРМАЛЬНОЕ</b> 	Как и предыдущие, только фотокамера автоматически увеличивает лица, выбранные интеллектуальной функцией определения лица.
<b>БОЛЕЕ ЧЕТКО</b> 	
<b>МУЛЬТИ</b>	Показывает несколько фотографий одновременно.
<b>КОЛЛАЖ</b>	Показывает несколько снимков в случайном порядке и размере.
<b>ФОНОВАЯ МЕЛОДИЯ</b>	Выбирает фоновую музыку.

 Во время слайд-шоу фотокамера не отключается автоматически.

**УДАЛ.ЭФ.КРАСН.ГЛАЗ**

Если текущая фотография помечена иконкой , обозначающей, что она была сделана с использованием интеллектуальной функции определения лица, то эту функцию можно использовать для удаления эффекта красных глаз. Фотокамера произведет анализ изображения. При обнаружении эффекта красных глаз фотография будет обработана с созданием копии с уменьшением эффекта красных глаз.

- 1 Отобразите на дисплее нужную фотографию.
  - 2 Выберите **УДАЛ.ЭФ.КРАСН.ГЛАЗ** в меню просмотра кадров.
  - 3 Нажмите **MENU/OK**.
- ❖ Эффект красных глаз не может быть удален, если фотокамера не обнаруживает лицо или лицо снято в профиль. Результаты могут зависеть от сюжета. Эффект красных глаз нельзя удалить с фотографий, которые уже были обработаны с использованием функции удаления эффекта красных глаз, или с фотографий, сделанных на других устройствах.
  - ❖ Время обработки изображения зависит от количества обнаруженных лиц.
  - ❖ Копии, созданные с использованием функции **УДАЛ.ЭФ.КРАСН.ГЛАЗ**, во время просмотра помечены значком .

**ЗАЩИТИТЬ**

Защищает фотографии от случайного удаления.

- 1 Выберите **ЗАЩИТИТЬ** в меню просмотра кадров.
  - 2 Выделите одну из следующих опций и нажмите **MENU/OK**:
    - **КАДР**: Защищает выбранные фотографии. Нажимайте селектор влево или вправо для просмотра фотографий, и нажмите **MENU/OK**, чтобы подтвердить или отменить выбор. Нажмите **DISP/BACK** для выхода из этого режима после окончания операции.
    - **ВЫБРАТЬ ВСЕ**: Защищает все фотографии.
    - **ВОССТАНОВИТЬ ВСЕ**: Снимает защиту со всех фотографий.
- ⓘ Защищенные фотографии будут удалены при форматировании карты памяти или внутренней памяти(📖 54).

## КАДРИРОВАНИЕ

Создает обрезанную копию текущего снимка.

- 1 Отобразите на дисплее нужную фотографию.
  - 2 Выберите  **КАДРИРОВАНИЕ** в меню просмотра кадров.
  - 3 Воспользуйтесь регулятором зума для увеличения или уменьшения масштаба и селекторной кнопкой для прокрутки изображения до тех пор, пока на дисплее не будет отображаться нужная его часть.
  - 4 Нажмите **MENU/OK** для показа на дисплее окна подтверждения.
  - 5 Снова нажмите **MENU/OK** для сохранения обрезанной копии в отдельном файле.
- ♦ Чем больше область кадрирования, тем больше получаются копии; все копии имеют соотношение сторон 4:3. Если размер окончательной копии будет **640**, **ДА** будет показано желтым цветом.

## ИЗМЕНИТЬ РАЗМЕР

Создает малоформатную копию текущего снимка.

- 1 Отобразите на дисплее нужную фотографию.
  - 2 Выберите  **ИЗМЕНИТЬ РАЗМЕР** в меню просмотра кадров.
  - 3 Выделите размер и нажмите **MENU/OK**, чтобы открыть окно подтверждения.
  - 4 Нажмите **MENU/OK** для сохранения малоформатной копии в отдельном файле.
- ♦ Доступные размеры различаются в зависимости от размера исходного снимка.

**ПОВОРОТ КАДРА**

Поворачивает снимки, сделанные в книжной ориентации, чтобы они отображались в книжной ориентации на ЖК-дисплее.

- 1 Отобразите на дисплее нужную фотографию.
  - 2 Выберите **ПОВОРОТ КАДРА** в меню просмотра кадров.
  - 3 Нажмите селекторную кнопку вниз для поворота фотографии по часовой стрелке на 90°, нажмите вверх для поворота на 90° против часовой стрелки.
  - 4 Нажмите **MENU/OK**. Фотография автоматически будет отображаться в выбранной ориентации во время просмотра на фотокамере.
- ❖ Защищенные фотографии поворачивать нельзя. Снимите защиту перед поворотом фотографий (85 75).
  - ❖ Фотокамера может не поворачивать фотографии, снятые на других устройствах.

**КОПИРОВАТЬ**

Копирует фотографии с внутренней памяти на карту памяти.

- 1 Выберите **КОПИРОВАТЬ** в меню просмотра кадров.
  - 2 Выделите одну из следующих опций и нажмите селектор вправо:
    - **IN ВСТР. П-ТЬ** → **SD КАРТА**: Копирует фотографии с внутренней памяти на карту памяти.
    - **SD КАРТА** → **IN ВСТР. П-ТЬ**: Копирует фотографии с карты памяти на внутреннюю память.
  - 3 Выделите одну из следующих опций и нажмите **MENU/OK**:
    - **КАДР**: Копирует выбранные фотографии. Нажмите селекторную кнопку влево или вправо для просмотра фотографий и нажмите **MENU/OK** для копирования показываемой фотографии.
    - **ВСЕ КАДРЫ**: Копирует все фотографии.
- ❖ Копирование прекращается, когда полностью заполняется память карты, на которую производится копирование.
  - ❖ Информация печати DPOF не копируется (81).

**РЕЖИМ СМЕНЫ КАДРОВ**(по умолчанию **ОТКЛ**)

Выберите перемещение между изображениями во время просмотра.

Опция	Описание
<b>ЗАМЕНА</b>	Устанавливает эффект стирания для перехода между изображениями.
<b>СЛАЙДЫ</b>	Снимки плавно перемещаются на экран.
<b>БОЛЕЕ ЧЕТКО</b>	Эффект перехода, когда новый снимок постепенно появляется, а предыдущий — постепенно исчезает.
<b>ОТКЛ</b>	Никакие эффекты при переходе от кадра к кадру не используются.

**РЕДАКТ. ВИДЕОФР.**

Удалите начало и конец отснятого материала, чтобы создать отредактированную копию текущего видеофрагмента.

- 1 Отобразите на дисплее нужное видео.
- 2 Выберите **РЕДАКТ. ВИДЕОФР.** в меню просмотра кадров. Чтобы удалить отснятый материал в начале копии, перейдите к Шагу 3; или же перейдите к Шагу 4.
- 3 Нажмите селектор вниз, чтобы начать воспроизведение, а затем нажмите его снова вниз, когда дойдете до нового начального кадра.
- 4 Нажмите **MENU/OK**. Чтобы удалить отснятый материал в конце копии, перейдите к Шагу 5; или же перейдите к Шагу 6 (чтобы выйти, не создавая отредактированной копии, нажмите **DISP/BACK**).
- 5 Нажмите селектор вниз, чтобы начать воспроизведение, а затем нажмите его снова вниз, когда дойдете до нового конечного кадра.
- 6 Нажмите **MENU/OK**, чтобы сохранить копию.

## СОЕДИНЕНИЕ ВИДЕО

Добавьте имеющийся отснятый материал в конец текущего видео, чтобы создать отредактированную копию.

- 1 Отобразите на дисплее нужное видео.
  - 2 Выберите  **СОЕДИНЕНИЕ ВИДЕО** в меню просмотра кадров.
  - 3 Для выделения видео нажмите селектор влево или вправо.
  - 4 Нажмите **MENU/OK**, чтобы добавить выделенный материал в конец текущего видео, и сохраните получившуюся копию или нажмите **DISP/BACK** для выхода без сохранения.
- ❖ Оба видеофрагмента должны быть записаны с одинаковым размером кадра и частотой смены кадров, и вместе иметь размер не более 2 Гб.

## РАСПЕЧАТАТЬ (DPOF)

Служит для выбора фотографий для печати на устройствах, совместимых с DPOF и PictBridge ( 52).

# Меню установки параметров

## Использование меню установки параметров

**1** Откройте меню установки параметров.

**1.1** Нажмите **MENU/OK** для отображения на дисплее меню для текущего режима.

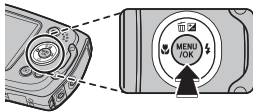

**1.2** Нажмите селектор влево, чтобы выделить закладку для текущего меню.

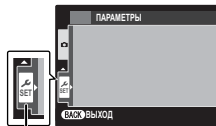

закладка

**1.3** Нажмите селекторную кнопку вниз, чтобы выделить **SET**.

**1.4** Нажмите селектор вправо и поставьте курсор в меню установки параметров.

**2** Отрегулируйте установки.

Выделите элементы и нажмите селектор вправо для просмотра опций, затем выделите опцию и нажмите **MENU/OK**. Нажмите **DISP/BACK** для выхода из этого режима после завершения настроек.

## Опции меню установки параметров

### ДАТА/ВРЕМЯ

Устанавливает время на часах фотокамеры (📖 18).



### РАЗН. ЧАСОВ





(по умолчанию )

Во время путешествия пользуйтесь этой опцией для мгновенного переключения часов фотокамеры со времени вашего часового пояса на местное время в месте вашего пребывания. Чтобы указать разницу во времени между местным часовым поясом и часовым поясом у Вас дома:

- 1 Выделите  **МЕСТНОЕ** и нажмите селектор вправо.
- 2 Воспользуйтесь селектором, чтобы выбрать разницу во времени между местным часовым поясом и часовым поясом у Вас дома с интервалом 15 минут.
- 3 Нажмите **MENU/OK**.

Для переключения между местным часовым поясом и часовым поясом у Вас дома, выделите

 **МЕСТНОЕ** или  **ДОМ** и нажмите **MENU/OK**.

Опция	Описание
 <b>ДОМ</b>	Переключает на время, выбранное на данный момент для  <b>ДАТА/ВРЕМЯ</b> (см. выше).
 <b>МЕСТНОЕ</b>	Переключает на местное время. Если выбирается эта опция, то  , время и дата будут отображаться желтым цветом в течение трех секунд при каждом включении фотокамеры.

### 言語/LANG.

(по умолчанию **ENGLISH**)

Выберите язык (📖 109).

### БЕСШУМНЫЙ

(по умолчанию **ОТКЛ**)

Выберите **ВКЛ**, чтобы отключить динамик, вспышку и светодиодную подсветку при съемке в таких условиях, когда звуки или свет от фотокамеры могут быть нежелательными (имейте в виду, что вспышка все равно будет срабатывать в режиме ).

### ВОССТАНОВИТЬ

Восстанавливает все установки, кроме  ДАТА/ВРЕМЯ,  РАЗН. ЧАСОВ и  ВИДЕО ВЫХОД на значения по умолчанию.

- 1 Выделите  **ВОССТАНОВИТЬ** и нажмите селектор вправо, чтобы открыть окно подтверждения.
- 2 Выделите **ДА** и нажмите **MENU/OK**.

### ФОРМАТИРОВАТЬ

Если в фотокамеру вставлена карта памяти, то эта опция производит форматирование карты памяти. При отсутствии карты памяти в фотокамере эта опция производит форматирование внутренней памяти. Выберите **ДА**, чтобы начать форматирование.

- ① Все данные, включая защищенные фотографии, будут удалены при форматировании карты памяти или внутренней карты. Не забывайте копировать нужные фотографии на компьютер или другое устройство.
- ① Не открывайте отсек батареи в процессе форматирования.

### ПОИСК МЕСТОПОЛОЖ

(по умолчанию **ОТКЛ**)

Выключение или включение передатчика GPS ( 29).

Опция	Описание
<b>ПОСТОЯННО ВКЛ</b>	Фотокамера обновляет данные GPS, даже если она выключена.
<b>КОГДА ВКЛ</b>	Фотокамера обновляет данные GPS, только когда она включена.
<b>ОТКЛ</b>	Передатчик GPS выключен.

### ИНФО О МЕСТОПОЛОЖ

(по умолчанию **ВКЛ**)

Выберите **ВКЛ** для отображения данных GPS.

**GPS ДАННЫЕ СЛЕЖЕНИЯ**

(по умолчанию **ОТКЛ**)

Выберите **ВКЛ** для записи данных GPS в журнал регистрации на карте памяти (☰ 29; убедитесь, что часы показывают верное время и дату, как описано на стр. 18). Новый журнал регистрации создается каждые 24 часа, если выбрано **ВКЛ**. Имейте в виду, что фотокамера продолжит обновлять данные GPS, даже если она выключена, увеличивая расход заряда батареи. Выберите **ОТКЛ**, чтобы отключить слежение GPS.

- ① Журналы GPS можно просмотреть с помощью программы MyFinePix Studio.
- ① См. раздел "GPS" (☰ 31) для получения информации об использовании GPS.
- ① Во время записи данных GPS лампочка индикатора светится оранжевым цветом даже при выключенной камере, если выбрано положение **ВКЛ**. Перед тем как достать батарею или карту памяти выберите положение **ОТКЛ**. В противном случае можно повредить карту.
- ① Сила сигнала будет отображаться желтым цветом, а данные GPS не будут регистрироваться в журнале, если уровень заряда батареи низкий (☐ или меньше), не вставлена карта памяти или на карте памяти свободно менее 32 Мб. Чтобы возобновить регистрацию данных в журнале, выберите **ВКЛ** после зарядки батареи или установки карты памяти с свободным пространством более 32 Мб.
- ① GPS слежение может прерваться во время записи видео или его воспроизведения.

**GPS Km/mile**

Выберите единицы измерения для отображения информации GPS из значений **km (m)** (километры и метры), **mi (ft)** (мили и футы) или **mi (yd)** (мили и ярды).

**☑ ОТОБР. ИЗОБ.**

(по умолчанию **1,5 сек**)

Выбирает продолжительность показа фотографии на ЖК-дисплее после съемки.

Опция	Описание
<b>3 сек</b>	Фотографии отображаются на дисплее три секунды ( <b>3 сек</b> ) или 1,5 секунды ( <b>1,5 сек</b> ). Цвета могут отличаться от цветов на окончательном снимке.
<b>1,5 сек</b>	Фотографии отображаются на дисплее до тех пор, пока не будет нажата кнопка <b>MENU/OK</b> .
<b>УВЕЛИЧИТЬ (ДАЛЬШЕ)</b>	Фотографии отображаются на дисплее до тех пор, пока не будет нажата кнопка <b>MENU/OK</b> .
<b>ОТКЛ</b>	Фотографии не отображаются на дисплее после съемки.

❖ **ОТКЛ** не дает эффекта в режиме непрерывной съемки.



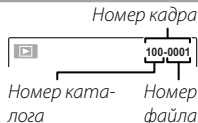

### НОМЕР КАДРА

(по умолчанию **ЗАМ**)

Новые фотографии сохраняются в файлах изображений с использованием 4-значного номера файла, который получается прибавлением к последнему использованному номеру файла единицы. Номер файла отображается при просмотре кадров, как показано на рисунке справа. Опция  **НОМЕР КАДРА** определяет, сбрасывается ли нумерация файлов на 0001, когда вставляется новая карта памяти, форматируется текущая карта памяти или внутренняя память.



Опция	Описание
<b>ЗАМ</b>	Нумерация продолжается с последнего использованного номера файла или первого имеющегося номера файла, в зависимости от того, что больше. Выберите эту опцию для уменьшения количества фотографий с одинаковыми номерами файлов.
<b>ЗАМЕНА</b>	Нумерация сбрасывается на 0001 после форматирования или установки новой карты памяти.

- ❖ Если номер кадра достигает 999-9999, спуск затвора будет заблокирован ( 101).
- ❖ Выбор  **ВОССТАНОВИТЬ** ( 82) устанавливает  **НОМЕР КАДРА** в режим **ЗАМ**, но не сбрасывает номер файла.
- ❖ Номера фотографий, сделанных другими фотокамерами, могут иметь другую структуру.

**УРОВ. ГРОМКОСТИ** (по умолчанию **1**)

Регулирует громкость звуков, издаваемых при работе элементов управления фотокамерой. Выберите **OFF** (бесшумно), чтобы отключить звук элементов управления.

**ГРОМК. ЗАТВ.** (по умолчанию **1**)

Регулирует громкость звукового сигнала, издаваемого при спуске затвора. Выберите **OFF** (бесшумно), чтобы отключить звук при спуске затвора.

**ЗВУК** (по умолчанию **1**)

Выберите звуковые сигналы для сопровождения запуска фотокамеры, работы затвора и элементов управления.

**ГРОМК. ВОСП.** (по умолчанию **7**)

Регулирует громкость воспроизведения видеофрагмента.

**ЯРКОСТЬ LCD** (по умолчанию **АВТО**)



Регулирует яркость дисплея.

Опция	Описание
<b>АВТО</b>	Яркость дисплея регулируется автоматически во время съемки в соответствии с условиями освещения. Яркость не настраивается во время просмотра.
<b>РУЧНОЙ</b>	Нажмите селектор вверх или вниз для настройки яркости, а затем нажмите <b>MENU/OK</b> . Выберите значения между -5 и +5.

 **LCD РЕЖ.**

(по умолчанию  **ВКЛ**)

Выберите, будет ли дисплей автоматически уменьшать яркость для экономии энергии в режиме съемки. Эта опция не влияет на режим работы во время воспроизведения.

Опция	Описание
 <b>ЭКОН.РЕЖ. ВКЛ.</b>	Если не произведено никаких операций в течение нескольких секунд, то дисплей потускнеет с целью сбережения заряда батареи. Нормальную яркость можно восстановить, нажав на кнопку затвора наполовину.
 <b>ЭКОН.РЕЖ.ВЫКЛ.</b>	Автоматическое отключение.



 **АВТО ВЫКЛ.**

(по умолчанию **2 МИН**)

Выбирает временной интервал, после которого фотокамера автоматически отключится, если не выполняются никакие действия. Чем короче интервал, тем медленнее расходуется заряд батареи. Если выбрана опция **ОТКЛ**, фотокамеру необходимо включать в ручном режиме. Имейте в виду, что в некоторых случаях фотокамера выключается автоматически, даже если выбрана опция **ОТКЛ**.

 **РЕЖ. СТАБИЛИЗАЦИИ**

(по умолчанию  **1**)

Выбирает, всегда ли выполняется стабилизация изображения в режиме съемки ( **1 НЕПРЕРЫВНЫЙ**) или только при нажатии кнопки затвора наполовину ( **2 ПРИ СЪЕМКЕ**). Выберите **ОТКЛ**, чтобы отключить стабилизацию изображения при использовании штатива.

 **УДАЛ.ЭФ.КРАСН.ГЛАЗ**

(по умолчанию **ВКЛ**)

Выберите **ВКЛ** для удаления эффекта красных глаз, вызываемого вспышкой, при съемке с интеллектуальной функцией определения лица.

-  Удаление эффекта красных глаз происходит только в том случае, если определяется лицо.

**ЦИФРОВОЙ ЗУМ**

(по умолчанию **ОТКЛ**)

Если выбрана опция **ВКЛ**, выбор **T** при максимальном положении оптического зума включит цифровой зум, еще больше увеличивая изображение.

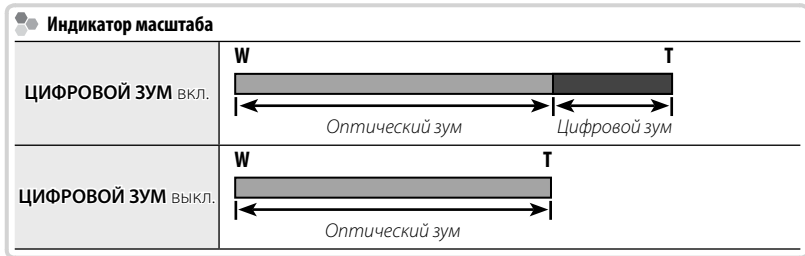

ⓘ При использовании цифрового зума получаются фотографии худшего качества, чем с оптическим зумом.

**СОХР.ОРИГ.КАДРА**

(по умолчанию **ОТКЛ**)

Выберите **ВКЛ** для сохранения необработанных копий снимков, сделанных с использованием функции удаления эффекта красных глаз.

**ПОДСКАЗКИ**

(по умолчанию **ВКЛ**)

Выбирает, показывать подсказки к элементам управления или нет.

Выбирает видео стандарт для подсоединения телевизора. SECAM не поддерживается.

Опция	Описание
<b>NTSC</b>	Выберите этот режим для подсоединения к видео устройствам в Северной Америке, странах Карибского бассейна, некоторых странах Латинской Америки и Восточной Азии.
<b>PAL</b>	Выберите этот режим для подсоединения к видео устройствам в Великобритании, большинстве стран Европы, Австралии, Новой Зеландии и странах Азии и Африки.

# Технические примечания

## Дополнительные аксессуары

Эта фотокамера поддерживает большой выбор аксессуаров FUJIFILM и других производителей.

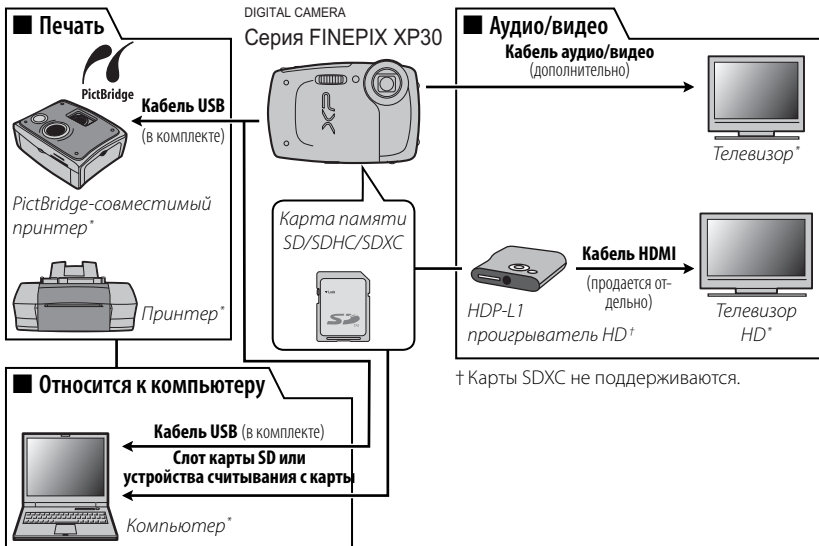



† Карты SDXC не поддерживаются.

\* Приобретаются дополнительно.

### **Аксессуары от FUJIFILM**

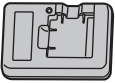
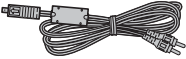
От компании FUJIFILM доступны следующие дополнительные аксессуары. Для получения последней информации об аксессуарах, доступных у Вас в регионе, поинтересуйтесь у своего местного представителя компании FUJIFILM или посетите сайт [http://www.fujifilm.com/products/digital\\_cameras/index.html](http://www.fujifilm.com/products/digital_cameras/index.html).

<b>Аккумуляторные ионно-литиевые батареи</b>	<b>NP-45A:</b> При необходимости можно приобрести дополнительные аккумуляторные батареи NP-45A большой емкости.	
<b>Зарядные устройства</b>	<b>BC-45W:</b> При необходимости можно приобрести запасное зарядное устройство. Зарядное устройство BC-45W заряжает батарею NP-45A примерно за 120 минут при температуре +20 °С.	
<b>Кабель аудио/видео</b>	<b>AV-C1:</b> Используется для подсоединения к телевизорам стандартной четкости.	
<b>Проигрыватели HD</b>	<b>HDP-L1</b> (требуется кабель HDMI сторонних производителей): Используется для подсоединения к телевизорам высокой четкости (High Definition (HD)) для просмотра фотографий и видеофрагментов с карт памяти SD/SDHC.	

## Уход за фотокамерой

Чтобы гарантировать работу фотокамеры в течение длительного времени, соблюдайте следующие меры.

### Хранение и эксплуатация

Если фотокамера не используется длительное время, извлеките из нее аккумуляторную батарею и карту памяти. Не храните и не эксплуатируйте фотокамеру в таких местах, в которых фотокамера может подвергнуться воздействию:

- дождя, пара или дыма
- повышенной влажности или пыли
- прямых солнечных лучей или высокой температуры, например, в закрытом автомобиле в солнечный день
- слишком низкой температуры
- сильной вибрации
- сильных магнитных полей, например, около антенн передатчиков, высоковольтных линий, радаров, электродвигателей, трансформаторов или магнитов
- агрессивных химических веществ, например, пестицидов
- контакта с изделиями из резины и винила

### ■ Конденсация

Резкое повышение температуры, например, при входе в отапливаемое помещение с улицы в морозный день, может привести к образованию конденсата внутри фотокамеры. Если это произойдет, выключите фотокамеру и подождите один час перед тем, как снова ее включить. При образовании конденсата на карте памяти извлеките карту и подождите, пока конденсат не испарится.

### **Чистка**

Для удаления пыли с защитного стекла объектива и ЖК-дисплея пользуйтесь грушей для обдува, затем осторожно протрите мягкой сухой тканью. Оставшиеся пятна можно удалить, аккуратно протерев объектив специальной салфеткой для чистки объективов FUJIFILM с использованием небольшого количества жидкости для чистки объективов. Необходимо соблюдать осторожность, чтобы не поцарапать защитное стекло и ЖК-дисплей. Корпус фотокамеры можно протирать мягкой сухой тканью. Не используйте спирт, растворитель или другие агрессивные химические вещества.

### **Путешествия**

Перевозите фотокамеру в сумке ручной клади. Сдаваемый багаж может подвергаться сильным механическим воздействиям, что может повредить фотокамеру.







# Устранение неисправностей

## Проблемы и решения

### Вода в фотокамере

Проблема	Устранение
Вода в фотокамере	Крышка отсека для батареи была неплотно закрыта перед тем, как фотокамеру погрузили в воду, или она открылась под водой: отнесите фотокамеру в авторизованный сервисный центр FUJIFILM. Не включайте фотокамеру.

### Питание и батарея

Проблема	Устранение
Фотокамера не включается.	<ul style="list-style-type: none"><li>• <b>Батарея разряжена:</b> зарядите батарею или вставьте полностью заряженную запасную батарею (📖 7).</li><li>• <b>Батарея вставлена неправильно:</b> вставьте батарею заново правильно (📖 10).</li><li>• <b>Не защелкнута крышка отсека батареи:</b> защелкните крышку отсека батареи (📖 10).</li></ul>
Батарея слишком быстро разряжается.	<ul style="list-style-type: none"><li>• <b>Холодная батарея:</b> нагрейте батарею, поместив ее в карман или другое теплое место, затем заново вставьте ее в фотокамеру непосредственно перед съемкой.</li><li>• <b>Загрязнены контакты батареи:</b> удалите загрязнение с контактов батареи мягкой сухой тканью.</li><li>• <b>Auto выбран для режима съемки:</b> выберите режим , чтобы уменьшить расход заряда батареи (📖 24).</li><li>• Опция  СЛЕЖЕНИЕ выбрана для  РЕЖИМ AF: выберите другой режим AF (📖 69).</li><li>• <b>Батарея заряжалась много раз:</b> батарея достигла конца срока службы. Приобретите новую батарею.</li><li>• <b>ПОСТОЯННО ВКЛ</b> выбрано для  ПОИСК МЕСТОПОЛОЖ : выберите КОГДА ВКЛ или ОТКЛ (📖 82).</li><li>• Опция  ДАННЫЕ СЛЕЖЕНИЯ включена: выключите  ДАННЫЕ СЛЕЖЕНИЯ (📖 83).</li></ul>
Фотокамера неожиданно отключается.	Зарядите батарею или вставьте полностью заряженную запасную батарею (📖 7).

Проблема	Устранение
Зарядка не начинается.	Вставьте батарею заново правильно и проверьте, вставлено ли зарядное устройство в розетку (📖 7).
Зарядка протекает медленно.	Заряжайте батарею при комнатной температуре (📖 iv).
Индикатор зарядки загорается, но батарея не заряжается.	<ul style="list-style-type: none"> <li>• <b>Загрязнены контакты батареи:</b> удалите загрязнение с контактов батареи мягкой сухой тканью.</li> <li>• <b>Батарея заряжалась много раз:</b> батарея достигла конца срока службы. Приобретите новую батарею. Если батарея все равно не заряжается, обратитесь к дилеру FUJIFILM.</li> </ul>

### Меню и сообщения на дисплее

Проблема	Устранение
Меню и сообщения не на русском языке.	Выберите <b>РУССКИЙ</b> для 🗣️ 言語/LANG. (📖 18, 81).

### Съемка

Проблема	Устранение
Фотокамера не снимает, когда нажимается кнопка затвора.	<ul style="list-style-type: none"> <li>• <b>Заполнена память:</b> вставьте новую карту памяти или удалите фотографии. (📖 11, 43).</li> <li>• <b>Не отформатирована память:</b> отформатируйте карту памяти или внутреннюю память (📖 82).</li> <li>• <b>Загрязнены контакты карты памяти:</b> удалите загрязнение с контактов мягкой сухой тканью.</li> <li>• <b>Карта памяти повреждена:</b> вставьте новую карту памяти (📖 11).</li> <li>• <b>Батарея разряжена:</b> зарядите батарею или вставьте полностью заряженную запасную батарею (📖 7).</li> <li>• <b>Фотокамера автоматически отключилась:</b> включите фотокамеру (📖 16).</li> <li>• <b>Индикатор горел оранжевым цветом, когда Вы попытались записать панораму:</b> подождите, пока индикатор погаснет (📖 3).</li> </ul>
ЖК-дисплей темнеет после съемки.	ЖК-дисплей может темнеть, пока заряжается вспышка. Подождите, пока вспышка зарядится (📖 37).

Проблема	Устранение
Фотокамера не фокусируется.	<ul style="list-style-type: none"> <li>• <b>Объект находится слишком близко к объективу:</b> выберите режим макросъемки (📖 36).</li> <li>• <b>Объект находится слишком далеко от объектива:</b> отмените режим макросъемки (📖 36).</li> <li>• <b>Объект не подходит для автоматической фокусировки:</b> воспользуйтесь блокировкой автофокуса (📖 33).</li> </ul>
Режим макросъемки недоступен	Выберите другой режим съемки (📖 24).
GPS	Фотокамера медленно получает данные GPS: сразу после включения фотокамеры или опции <b>📶 ПОИСК МЕСТОПОЛОЖ</b> , или если фотокамера не могла получить данные GPS в течение длительного времени, может потребоваться какое-то время для получения данных GPS.
Интеллектуальная функция определения лица недоступна.	Выберите другой режим съемки (📖 24).
Не обнаруживается лицо.	<ul style="list-style-type: none"> <li>• <b>Лицо человека закрыто солнцезащитными очками, головным убором, длинными волосами или другими предметами:</b> уберите лишние предметы.</li> <li>• <b>Лицо занимает лишь незначительную область кадра:</b> измените композицию так, чтобы лицо объекта занимало большую область кадра (📖 33).</li> <li>• <b>У объекта съемки голова наклонена или находится горизонтально:</b> попросите его держать голову прямо.</li> <li>• <b>Фотокамера наклонена:</b> держите фотокамеру ровно (📖 20).</li> <li>• <b>Лицо человека плохо освещено:</b> снимайте при ярком свете.</li> </ul>
Выбран не тот объект.	Выбранный объект находится ближе к центру кадра, чем главный объект. Заново скомпонуйте кадр или выключите функцию определения лица и снимите кадр, используя блокировку фокуса (📖 33).

Проблема	Устранение
Вспышка не срабатывает.	<ul style="list-style-type: none"> <li>• <b>Вспышка недоступна в текущем режиме съемки:</b> выберите другой режим съемки (📖 24).</li> <li>• <b>Батарея разряжена:</b> зарядите батарею или вставьте полностью заряженную запасную батарею (📖 7).</li> <li>• <b>Фотокамера в режиме непрерывной съемки:</b> выберите ОТКЛ для 📷 СЕРИЙНАЯ СЪЕМКА (📖 68).</li> <li>• <b>Фотокамера в бесшумном режиме:</b> отключите бесшумный режим (📖 81).</li> <li>• <b>Вспышка выключена (🔇):</b> выберите другой режим работы со вспышкой (📖 37).</li> </ul>
Некоторые режимы работы со вспышкой недоступны.	<ul style="list-style-type: none"> <li>• <b>Нужный режим работы со вспышкой недоступен в текущем режиме съемки:</b> выберите другой режим съемки (📖 24).</li> <li>• <b>Фотокамера в бесшумном режиме:</b> отключите бесшумный режим (📖 81).</li> </ul>
Вспышка не полностью освещает объект.	<ul style="list-style-type: none"> <li>• <b>Объект находится за пределом радиуса действия вспышки:</b> поместите объект в зону действия вспышки (📖 109).</li> <li>• <b>Закрыто окно вспышки:</b> держите фотокамеру правильно (📖 20).</li> </ul>
Фотографии размыты.	<ul style="list-style-type: none"> <li>• <b>Защитное стекло объектива загрязнено:</b> очистите стекло (📖 92).</li> <li>• <b>Закрыто защитное стекло объектива:</b> уберите лишние предметы, закрывающие объектив (📖 20).</li> <li>• Во время съемки появляется значок <b>!AF</b>, а рамка фокусировки отображается красным: проверьте фокусировку перед съемкой (📖 99).</li> <li>• Во время съемки появляется значок <b>!Sf</b>: используйте вспышку или штатив (📖 38).</li> </ul>
Появление шума на изображениях.	<p>Это — нормальное явление, когда выбирается длинная выдержка при высоких температурах, и не означает неисправность.</p>
На фотографиях появляются вертикальные линии.	<p>Фотокамера длительное время использовалась при высокой температуре. Выключите фотокамеру и подождите, пока она остынет.</p>

Проблема	Устранение
Размытость в виде вертикальных фиолетовых или белых линий появляется на дисплее.	Вертикальные фиолетовые или белые линии могут появляться при длительном использовании фотокамеры при высокой температуре, или когда в кадре находится яркий объект. Это явление обычно для всех датчиков изображения с ПЗС и не означает неисправность. Эти линии появляются на записанных видеофрагментах, но их нет на фотографиях. Не допускайте попадания яркого света в кадр при записи видеофрагментов.
Звуки, издаваемые фотокамерой, записываются с видеофрагментами.	<ul style="list-style-type: none"> <li>• Опция <b>СЛЕЖЕНИЕ выбрана для РЕЖИМ AF</b>: выберите другой режим AF (📖 69).</li> <li>• <b>Во время съемки настраивался зум</b>: не настраивайте зум во время съемки.</li> <li>• <b>Включена интеллектуальная функция определения лица</b>: выключите интеллектуальную функцию определения лица (📖 32).</li> </ul>

## Просмотр кадров





Проблема	Устранение
Зернистые фотографии.	Фотографии были сделаны фотокамерами других марок или моделей.
Увеличение во время просмотра кадров неоступно.	Размер текущей фотографии был изменен на <b>640</b> .
Нет звука при воспроизведении видеофрагментов.	<ul style="list-style-type: none"> <li>• <b>Слишком низкая громкость воспроизведения</b>: отрегулируйте громкость воспроизведения (📖 85).</li> <li>• <b>Был закрыт микрофон</b>: держите фотокамеру правильно во время записи (📖 20, 48).</li> <li>• <b>Закрыт динамик</b>: держите фотокамеру правильно во время воспроизведения (📖 50).</li> </ul>
Выбранные фотографии не удаляются.	Некоторые фотографии, которые Вы хотите удалить, защищены. Снимите защиту, используя то устройство, с помощью которого эта защита была установлена (📖 75).
Нумерация кадров неожиданно сбрасывается.	Была открыта крышка отсека батареи при включенной фотокамере. Перед тем как открыть крышку отсека батареи, выключите фотокамеру (📖 16).

## Подключения/Разное













Проблема	Устранение
Нет изображения или звука.	<ul style="list-style-type: none"> <li>• <b>Фотокамера неправильно подсоединена:</b> правильно подсоедините фотокамеру (📖 51).</li> <li>• <b>Аудио/видео кабель был подключен во время просмотра видеофрагмента:</b> подсоедините кабель после окончания воспроизведения видеофрагмента.</li> <li>• <b>Вход на телевизоре переключен на “TV”:</b> установите вход на “VIDEO”.</li> <li>• <b>Фотокамера не настроена на подходящий видео стандарт:</b> выберите для опции  <b>ВИДЕО ВЫХОД</b> фотокамеры установку в соответствии с типом телевизора (📖 88).</li> <li>• <b>Слишком низкий уровень громкости телевизора:</b> отрегулируйте громкость.</li> </ul>
Нет цвета	Выберите для опции  <b>ВИДЕО ВЫХОД</b> фотокамеры установку в соответствии с типом телевизора (📖 88).
Компьютер не распознает фотокамеру.	Проверьте правильность соединения фотокамеры и компьютера (📖 60).
Фотографии не печатаются.	<ul style="list-style-type: none"> <li>• <b>Фотокамера неправильно подсоединена:</b> подсоедините фотокамеру правильно (📖 52).</li> <li>• <b>Выключен принтер:</b> включите принтер.</li> </ul>
Печатается только один экземпляр/не печатается дата.	Принтер несовместим с PictBridge.
Фотокамера не реагирует.	<ul style="list-style-type: none"> <li>• <b>Временная неисправность фотокамеры:</b> выньте и снова вставьте батарею (📖 9).</li> <li>• <b>Батарея разряжена:</b> зарядите батарею (📖 7) или вставьте полностью заряженную запасную батарею (📖 9).</li> </ul>
Фотокамера не работает, как следует.	выньте и снова вставьте батарею (📖 9). Обратитесь к дилеру FUJIFILM в случае, если проблема не устраняется.
Нет звука.	Выключите бесшумный режим (📖 81).





## Предупреждающие сообщения и окна

На ЖК-дисплее отображаются следующие предупреждения:

Предупреждение	Описание
 (красный)	Низкий заряд батареи. Зарядите батарею (📖 7) или вставьте полностью заряженную запасную батарею (📖 9).
 (мигающий красный)	Батарея полностью разряжена. Зарядите батарею (📖 7) или вставьте полностью заряженную запасную батарею (📖 9).
	Большая выдержка. Фотографии могут быть размыты. Используйте вспышку или штатив.
<b>!AF</b> (показывается красным с красной рамкой фокусировки)	Фотокамера не фокусируется. Попробуйте одно из следующих решений: <ul style="list-style-type: none"><li>• Воспользуйтесь блокировкой фокуса для фокусирования на другом объекте, находящемся на таком же расстоянии, и затем поменяйте композицию фотографии (📖 33).</li><li>• Используйте режим макросъемки для фокусировки, когда снимаете с близкого расстояния (📖 36).</li></ul>
Диафрагма или выдержка показаны красным	Объект слишком яркий или слишком темный, и фотография будет переэкспонированной или недоэкспонированной. Если объект темный, воспользуйтесь вспышкой (📖 37).
ОШИБКА ФОКУСИРОВКИ	
ВЫКЛЮЧИТЕ ФОТОКАМЕРУ, ЗАТЕМ СНОВА ВКЛЮЧИТЕ ЕЕ	Неисправность фотокамеры. Выключите фотокамеру и снова включите, стараясь не касаться объектива. Обратитесь к дилеру FUJIFILM в случае, если сообщение показывается снова.
КАРТА НЕ ОПРЕДЕЛЕНА	<ul style="list-style-type: none"><li>• <b>Карта памяти или внутренняя память не отформатированы, или карта памяти отформатирована на компьютере или другом устройстве:</b> отформатируйте карту памяти или внутреннюю память с помощью опции  <b>ФОРМАТИРОВАТЬ</b> в меню установки параметров фотокамеры (📖 82).</li><li>• <b>Загрязнены контакты карты памяти:</b> удалите загрязнение с контактов мягкой сухой тканью. Если сообщение появляется снова, отформатируйте карту памяти (📖 82). Если сообщение появляется снова, замените карту памяти.</li><li>• <b>Неисправность фотокамеры:</b> свяжитесь с дилером FUJIFILM.</li></ul>
КАРТА ЗАЩИЩЕНА	Карта памяти заблокирована. Снимите блокировку карты (📖 11).
ЗАНЯТ	Карта памяти неправильно отформатирована. Воспользуйтесь фотокамерой для форматирования карты памяти (📖 82).

Предупреждение	Описание
ОШИБКА КАРТЫ	Карта памяти не отформатирована для использования в фотокамере. Отформатируйте карту (📖 82).
	Загрязнены контакты карты памяти или карта памяти повреждена. Удалите загрязнение с контактов мягкой сухой тканью. Если сообщение появляется снова, отформатируйте карту памяти (📖 82). Если сообщение появляется снова, замените карту памяти.
	Несовместимая карта памяти. Используйте совместимую карту памяти (📖 14).
	Неисправность фотокамеры. Свяжитесь с дилером FUJIFILM.
📷 ПАМЯТЬ ЗАПОЛНЕНА	
📷 ПАМЯТЬ ЗАПОЛНЕНА ВНУТР. ПАМЯТЬ ЗАПОЛНЕНА ВСТАВЬТЕ НОВУЮ КАРТУ	Заполнена карта памяти или внутренняя память, и фотографии не могут записываться или копироваться. Вставьте новую карту памяти с большим объемом памяти или удалите фотографии.
ОШИБКА ЗАПИСИ	<ul style="list-style-type: none"> <li>• <b>Ошибка карты памяти или ошибка связи:</b> вставьте карту памяти заново или выключите и снова включите фотокамеру. Обратитесь к дилеру FUJIFILM в случае, если сообщение показывается снова.</li> <li>• <b>Оставшейся памяти недостаточно для записи дополнительных фотографий:</b> вставьте новую карту памяти с большим объемом памяти или удалите фотографии.</li> <li>• <b>Карта памяти или внутренняя память не отформатированы:</b> отформатируйте внутреннюю память или карту памяти (📖 82).</li> </ul>
ОШИБКА ЧТЕНИЯ	<ul style="list-style-type: none"> <li>• <b>Файл поврежден или создан с помощью другой фотокамеры:</b> просмотр файла невозможен.</li> <li>• <b>Загрязнены контакты карты памяти:</b> удалите загрязнение с контактов мягкой сухой тканью. Если сообщение появляется снова, отформатируйте карту памяти (📖 82). Если сообщение появляется снова, замените карту памяти.</li> <li>• <b>Неисправность фотокамеры:</b> свяжитесь с дилером FUJIFILM.</li> </ul>

Предупреждение	Описание
НОМЕРА КАДРОВ ИЗРАСХОД.	В фотокамере закончились номера кадров (текущий номер кадра 999-9999). Отформатируйте карту памяти и выберите <b>ЗАМЕНА</b> для опции  <b>НОМЕР КАДРА</b> в меню установки параметров. Сделайте снимок, чтобы сбросить нумерацию кадров на 100-0001, затем выберите <b>ЗАМ</b> для  <b>НОМЕР КАДРА</b> (  84).
НАЖМИТЕ И УДЕРЖИВАЙТЕ КНОПКУ DISP, ЧТОБЫ ОТКЛЮЧИТЬ БЕСШУМНЫЙ РЕЖИМ	Была предпринята попытка выбрать режим работы со вспышкой или отрегулировать громкость фотокамеры в бесшумном режиме. Выйдите из бесшумного режима, прежде чем выбрать режим работы со вспышкой или отрегулировать громкость (  81).
СЛИШКОМ МНОГО КАДРОВ	Поиск дал более 5000 результатов или более 999 кадров были выбраны для удаления. Выполните другой поиск или выберите меньше фотографий.
КАДР ЗАЩИЩЕН	Была сделана попытка удалить защищенное изображение. Снимите защиту и повторите попытку (  75).
 <b>МАСШТАБИРОВАНИЕ НЕВОЗМОЖНО</b>	Фотографии  <b>обрезать</b> нельзя.
<b>МАСШТАБИРОВАНИЕ НЕВОЗМОЖНО</b>	Фотография повреждена или создана не с помощью этой фотокамеры.
 <b>НЕВОЗМОЖНО ВЫПОЛНИТЬ</b>	
 <b>НЕВОЗМОЖНО ВЫПОЛНИТЬ</b>	Была сделана попытка создать копию измененного размера, равным оригиналу или больше него. Выберите меньший размер.
 <b>НЕВОЗМОЖНО ВЫПОЛНИТЬ</b>	
<b>ПОВОРОТ НЕВОЗМОЖЕН</b>	Была сделана попытка повернуть фотографию, которую нельзя повернуть.
 <b>ПОВОРОТ НЕВОЗМОЖЕН НЕВОЗМОЖНО ВЫПОЛНИТЬ</b>	Видеофрагменты повернуть нельзя.
 <b>НЕВОЗМОЖНО ВЫПОЛНИТЬ</b>	Обработка или удаление красных глаз невозможны с видео, фотографиями, сделанными другими фотокамерами, или фотографиями, которые нельзя просмотреть.









Предупреждение	Описание
НЕТ КАРТЫ	Не вставлена карта памяти, когда в меню просмотра снимков выбрано  КОПИРОВАТЬ. Вставьте карту памяти.
 ИЗОБРАЖЕНИЙ НЕТ	Источник, выбранный для опции  КОПИРОВАТЬ, не содержит изображений. Выберите другой источник.
 ИЗОБРАЖЕНИЙ НЕТ	
ОШИБКА ФАЙЛА DPOF	Задание печати DPOF на текущей карте памяти содержит более 999 изображений. Скопируйте фотографии на внутреннюю память и создайте новую команду печати.
DPOF НЕ МОЖЕТ БЫТЬ ВЫБРАН	Фотография не может быть отпечатана с использованием DPOF.
 DPOF НЕ МОЖЕТ БЫТЬ ВЫБРАН	Видеофрагменты нельзя отпечатать с использованием DPOF.
ОШИБКА СВЯЗИ	Произошла ошибка связи во время печати или копирования фотографий на компьютер или другое устройство. Проверьте, включено ли устройство и подсоединен ли кабель USB.
ОШИБКА ПРИНТЕРА	В принтере кончилась бумага или чернила, или произошла другая ошибка принтера. Проверьте принтер (смотрите руководство по эксплуатации принтера для получения подробностей). Чтобы возобновить печать, выключите принтер и включите его снова.
ОШИБКА ПРИНТЕРА ПРОДОЛЖИТЬ?	В принтере кончилась бумага или чернила, или произошла другая ошибка принтера. Проверьте принтер (смотрите руководство по эксплуатации принтера для получения подробностей). Если принтер не возобновляет работу автоматически, нажмите <b>MENU/OK</b> .
ПЕЧАТЬ НЕВОЗМОЖНА	Была сделана попытка печати видеофрагмента, фотографии, которая не была создана этой фотокамерой, или фотографии, формат которой не поддерживается принтером. Видеофрагменты и некоторые фотографии, созданные на других устройствах, печатать нельзя; если это фотография, созданная на этой фотокамере, проверьте в руководстве пользователя принтера, поддерживает ли принтер формат JFIF-JPEG или Exif-JPEG. Если принтер их не поддерживает, то печать фотографий невозможна.

## Подсказки и советы

Представленные ниже подсказки и советы помогут Вам максимально использовать возможности фотокамеры.

### Работа батареи

Выберите следующие установки, чтобы улучшить работу батареи:

-  **ОПРЕДЕЛЕНИЕ ЛИЦА** (📖 68): **ОТКЛ**
-  **РЕЖИМ AF** (📖 69):  **ЦЕНТРАЛЬНЫЙ**
-  **LED ПОДСВЕТКА** (📖 69): **ОТКЛ**
-  **ПОИСК МЕСТОПОЛОЖ** (📖 82): **ОТКЛ**
-  **ДАННЫЕ СЛЕЖЕНИЯ** (📖 83): **ОТКЛ**
-  **LCD РЕЖ.** (📖 86):  **ЭКОН.РЕЖ. ВКЛ.**
-  **РЕЖ.СТАБИЛИЗАЦИИ** (📖 86): **ОТКЛ**

### Автоспуск

- **Чтобы избежать размытости**, вызываемой движением фотокамеры при нажатии кнопки затвора, выберите двухсекундный таймер.
- **Чтобы снять групповой портрет, включая фотографа**, используйте групповой таймер. Таймер не начнет отсчет, пока человек, который нажал на кнопку затвора не появится в кадре.

**Интеллектуальная функция определения лица**

Когда выбрана опция **ВКЛ** для **ОПРЕДЕЛЕНИЕ ЛИЦА** (📖 68), Вы можете:

**Съемка**

- **Увеличивать лица**, когда выбран **УВЕЛИЧИТЬ (ДАЛЬШЕ)** для **ОТОБР. ИЗОБ.** (📖 83).
- **Удалять эффект красных глаз** посредством выбора **ВКЛ** для **УДАЛ.ЭФ.КРАСН.ГЛАЗ** (📖 86).

**Просмотр кадров**

- **Увеличивать лица** во время слайд шоу (📖 74) или нажатием селектора вниз во время просмотра.
- **Осуществлять поиск лиц**, используя **ПОИСК ИЗОБРАЖЕНИЯ** (📖 44).
- **Обрезать** задний план на портретах, используя **КАДРИРОВАНИЕ** (📖 76).
- **Печатать** по одному экземпляру снимка для каждого человека на фотографии.

**Печать**

**Профессиональные подсказки**

- Чтобы сфотографировать одну и ту же сцену со вспышкой и без нее, выберите **⚡ ЕСТЬ СВЕТ & ⚡** для **📷 РЕЖИМ СЪЕМКИ** (📖 24). Используйте многокадровый просмотр (📖 42), чтобы сравнить два снимка.
- Для фотографирования объектов, находящихся в движении, выберите **👁️ СЛЕЖЕНИЕ** для **📷 РЕЖИМ AF** (📖 69).
- Чтобы сфотографировать плохо освещенные объекты вблизи, выберите **🔦 ВКЛ** для **📷 LED ПОДСВЕТКА** (📖 69).
- Для тонкой настройки яркости фотографии, выберите **📷 ПРОГРАММА AE** (📖 24) для **📷 РЕЖИМ СЪЕМКИ**, выберите подходящую опцию баланса белого (📖 67) и настройте коррекцию экспозиции (📖 35).

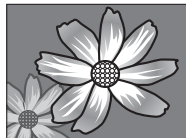
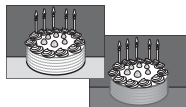

## Объем внутренней памяти/карты памяти

Приведенная ниже таблица показывает время записи или количество фотографий, доступных с разным качеством изображения. Все значения приближительны. Размеры файлов зависят от записываемых сцен, поэтому количество сохраненных файлов будет сильно различаться. Количество кадров или оставшееся время записи может уменьшаться неравномерно. Если карта памяти не вставлена, количество возможных пробных снимков ограничено.

Носители данных ☛		Внутренняя память (прибл. 10 МБ)		2 ГБ		4 ГБ		8 ГБ	
				FINE	NORMAL	FINE	NORMAL	FINE	NORMAL
Фотографии	<b>L</b> 4:3	1	2	320	550	640	1100	1290	2210
	<b>L</b> 16:9	2	3	410	780	830	1570	1680	3160
	<b>M</b> 4:3	3	5	630	1100	1260	2200	2540	4420
	<b>M</b> 16:9	3	7	820	1540	1640	3090	3290	6200
	<b>S</b> 4:3	6	11	1420	2350	2860	4710	5740	9450
	<b>S</b> 16:9	9	13	2070	2830	4150	5680	8330	11400
Видео*	<b>HD 1280<sup>†</sup></b>	1 сек.		11 мин.		24 мин.		48 мин.	
	<b>640</b>	6 сек.		28 мин.		58 мин.		116 мин.	



\* Размер отдельных файлов видеофрагментов не может превышать 2 ГБ.

† Для съемки HD видео используйте карту **CLASS 4** или лучше.

## Технические характеристики

Система	
<b>Модель</b>	Цифровая фотокамера FinePix серии XP30
<b>Эффективные пиксели</b>	14,2 миллионов
<b>ПЗС</b>	$1\frac{1}{2}$ -дюймовая квадратно-пиксельная ПЗС (CCD) матрица с фильтром основных цветов
<b>Хранение данных</b>	• Внутренняя память (примерно 10 МБ) • Карты памяти SD/SDHC/SDXC
<b>Файловая система</b>	Совместима с системой Design Rule for Camera File System (DCF), Exif 2.3 и форматом Digital Print Order Format (DPOF)
<b>Формат файлов</b>	• <b>Фотографии:</b> Exif 2.3 JPEG (сжатый) • <b>Видео:</b> AVI (Motion JPEG)
<b>Размер изображения</b> (пиксели)	• <b>L 4:3:</b> 4320 × 3240 • <b>L 16:9:</b> 4320 × 2432 • <b>M 4:3:</b> 3072 × 2304 • <b>M 16:9:</b> 3072 × 1728 • <b>S 4:3:</b> 2048 × 1536 • <b>S 16:9:</b> 1920 × 1080
<b>Объектив</b>	Объектив Fujinon, 5 × оптический зум, F3,9 (широкий угол) – F4,9 (телефото)
<b>Фокусное расстояние</b>	f=5,0 мм–25,0 мм (эквивалент 35-мм формата: 28 мм–140 мм)
<b>Цифровой зум</b>	• <b>4:3:</b> Прибл. 6,8 × (до 34 × совместно с оптическим зумом) • <b>16:9:</b> Прибл. 5,1 × (до 25 × совместно с оптическим зумом)
<b>Диафрагма</b>	F3,9/F6,2 (широкий угол), F4,9/F8,0 (телефото)
<b>Диапазон фокусировки</b> (расстояние от передней линзы объектива)	Прибл. 60 см–бесконечность (широкий угол); 1,0 м–бесконечность (телефото) • <b>Макро съемка:</b> прибл. 9 см–80 см (широкий угол); 40 см–80 см (телефото)

<b>Система</b>	
<b>Чувствительность</b>	Стандартная выходная чувствительность ISO эквивалент 100, 200, 400, 800, 1600, 3200; AVT0
<b>Измерение экспозиции</b>	256-сегментный экспомер через объектив (through-the-lens (TTL))
<b>Контроль экспозиции</b>	Программная АЭ
<b>Коррекция экспозиции</b>	-2 EV – +2 EV с интервалом $\frac{1}{3}$ EV
<b>Стабилизация изображения</b>	Цифровая стабилизация изображения
<b>Выдержка</b> (комбинированный механический и электронный затвор)	<ul style="list-style-type: none"> <li>• Режим AVT0: <math>\frac{1}{4}</math> с – <math>\frac{1}{2000}</math> с</li> <li>• Другие режимы: 4 с – <math>\frac{1}{2000}</math> с</li> </ul>
<b>Серийная съемка</b>	До 0,8 к/с, макс. 3 кадра
<b>Фокусировка</b>	<ul style="list-style-type: none"> <li>• <b>Режим:</b> одиночная AF</li> <li>• <b>Выбор области фокусировки:</b> ЦЕНТРАЛЬНЫЙ, СЛЕЖЕНИЕ</li> <li>• <b>Система автофокусировки:</b> AF с TTL обнаружением контраста</li> </ul>
<b>Баланс белого</b>	Автоматический выбор определения сцены; шесть режимов, программируемых вручную, для прямого солнечного света, тени, флуоресцентных ламп дневного света, ламп теплого флуоресцентного света, ламп холодного флуоресцентного света и ламп накаливания

<b>Система</b>	
<b>Автоспуск</b>	Откл, 2 сек., 10 сек.,  (ТАЙМЕР "ПАРА"),  (ГРУППОВОЙ ТАЙМЕР)
<b>Вспышка</b>	Автоматическая вспышка; эффективный диапазон при чувствительности <b>AUTO</b> , прилб. 70 см–3,1 м (широкий угол), 70 см–2,7 м (телефото); диапазон действия в режиме макросъемки прилб. 30 см–80 см
<b>Режим работы со вспышкой</b>	Авто, заполняющая вспышка, откл, медленная синхронизация (удаление эффекта красных глаз выкл.); авто с удалением эффекта красных глаз, заполняющая вспышка с удалением эффекта красных глаз, откл., медленная синхронизация с удалением эффекта красных глаз (удаление эффекта красных глаз вкл.)
<b>ЖК-дисплей</b>	2,7-дюйм., 230 тыс-точечный цветной ЖК-дисплей; покрытие кадра прилб. 96 %
<b>Видеофрагменты</b>	Размер кадра <b>HD 1280</b> (1280 × 720) или <b>640</b> (640 × 480); 30 к/с; монофонический звук
<b>Языки</b>	арабский, болгарский, китайский упрощенный, китайский традиционный, чешский, датский, голландский, английский, фарси, финский, французский, немецкий, греческий, иврит, венгерский, индонезийский, итальянский, японский, казахский, корейский, латышский, литовский, норвежский, польский, португальский, румынский, русский, сербский, словацкий, испанский, шведский, тайский, турецкий, украинский и вьетнамский
<b>Дата создания картографической базы данных</b>	Октябрь 2010 года
<b>Входы/выходы</b>	
<b>A/V OUT</b>	NTSC или PAL выход с монофоническим звуком (аудио/видео выход)
<b>Цифровой вход/выход</b>	USB 2.0 High-Speed; разъем A/V OUT, MTP/PTP

Питание/прочее		
<b>Источник питания</b>	Аккумуляторная батарея NP-45A	
<b>Время работы батареи</b> (прибл. количество кадров, которое можно сделать с полностью заряженной батареей)	<b>Тип батареи</b>	<b>Прибл. количество кадров</b>
	NP-45A (в комплекте с фотокамерой)	200
	Стандарт CIPA, измерения сделаны в режиме  (авто) с использованием батареи, которая входит в комплект фотокамеры, и карты памяти SD.	
	<b>Примечание:</b> Количество снятых кадров может варьироваться в зависимости от уровня заряда батареи и будет уменьшаться при понижении температуры.	
<b>Размеры фотокамеры</b> (Ш × В × Г)	99,2 мм × 67,7 мм × 23,1 мм, без выступающих частей	
<b>Масса фотокамеры</b>	Прибл. 148 г, без батареи, аксессуаров и карты памяти	
<b>Масса при съемке</b>	Прибл. 165 г, с батареей и картой памяти	
<b>Условия эксплуатации</b>	<ul style="list-style-type: none"> <li>• <b>Температура:</b> -10 °C – +40 °C</li> <li>• <b>Влажность:</b> 10% – 80% (без конденсации)</li> </ul>	

**Аккумуляторная батарея NP-45A**

<b>Номинальное напряжение</b>	3,7 В постоянного тока
-------------------------------	------------------------

<b>Номинальная мощность</b>	720 мА/ч
-----------------------------	----------

<b>Рабочая температура</b>	0 °С – +40 °С
----------------------------	---------------

<b>Размеры (Ш × В × Г)</b>	31,0 мм × 39,6 мм × 6,0 мм
----------------------------	----------------------------

<b>Масса</b>	Прибл. 15,5 г
--------------	---------------

**Зарядное устройство BC-45B**

<b>Номинальное напряжение</b>	100 – 240 В переменного тока, 50/60 Гц
-------------------------------	--

<b>Мощность</b>	6,0 В (100 В/240 ВА)
-----------------	----------------------

<b>Выходное напряжение, ток зарядки</b>	4,2 В постоянного тока, 550 мА
---	--------------------------------

<b>Совместимые батареи</b>	Аккумуляторные батареи NP-45A
----------------------------	-------------------------------

<b>Время зарядки</b>	Прибл. 120 мин. (+20 °С)
----------------------	--------------------------

<b>Рабочая температура</b>	0 °С – +40 °С
----------------------------	---------------

<b>Размеры (Ш × В × Г)</b>	46 мм × 91 мм × 23 мм, без выступающих частей
----------------------------	---

<b>Масса</b>	Примерно 65 г, без батареи
--------------	----------------------------

Масса и размеры различаются в зависимости от страны или региона целевого назначения.

### ■ **Примечания**

- Технические характеристики устройства могут изменяться без уведомления. Компания FUJIFILM не несет ответственность за повреждения, вызванные ошибками в данном руководстве.
- Несмотря на то, что ЖК-дисплей изготовлен с использованием высокоточных технологий, на нем могут появляться небольшие яркие точки и нехарактерные цвета (особенно возле текста). Это — нормальное явление для данного типа ЖК-дисплеев, не означающее неисправность. Это также не влияет на изображения, записываемые фотокамерой.
- В цифровых фотокамерах могут возникнуть неисправности, если они подвергаются воздействию радиопомех (например, электрических полей, статического электричества или помех в линиях передач).
- Из-за типа используемого объектива на периферии изображений могут возникать некоторые искажения. Это — нормальное явление.



**FUJIFILM**

---

**FUJIFILM Corporation**

7-3, AKASAKA 9-CHOME, MINATO-KU, TOKYO 107-0052, JAPAN

[http://www.fujifilm.com/products/digital\\_cameras/index.html](http://www.fujifilm.com/products/digital_cameras/index.html)



# Ограничения настроек фотокамеры

Опция		Режим съемки																			
		SR	P	φ4	Ⓜ	Ⓜ	Ⓜ	Ⓜ	Ⓜ	Ⓜ	Ⓜ	Ⓜ	Ⓜ	Ⓜ	Ⓜ	Ⓜ	Ⓜ	Ⓜ	Ⓜ	Ⓜ	Ⓜ
		✓	✓	✓	✓	✓	✓	✓	✓	✓	✓	✓	✓	✓	✓	✓	✓	✓	✓	✓	✓
		✓	✓	✓	✓	✓	✓	✓	✓	✓	✓	✓	✓	✓	✓	✓	✓	✓	✓	✓	✓
		✓	✓	✓	✓	✓	✓	✓	✓	✓	✓	✓	✓	✓	✓	✓	✓	✓	✓	✓	✓
		✓	✓	✓	✓	✓	✓	✓	✓	✓	✓	✓	✓	✓	✓	✓	✓	✓	✓	✓	✓
<b>WB</b>				✓					✓												
	<b>ON</b>	✓	✓	✓		✓	✓	✓	✓		✓	✓	✓	✓	✓	✓	✓	✓	✓	✓	✓
	<b>OFF</b>	✓	✓	✓		✓	✓	✓	✓		✓	✓	✓	✓	✓	✓	✓	✓	✓	✓	✓
	<b>ON</b>	✓	✓	✓	✓	✓	✓	✓			✓	✓	✓	✓	✓				✓		
	<b>OFF</b>	✓ <sup>1</sup>	✓	✓	✓	✓	✓	✓	✓ <sup>1</sup>	✓ <sup>1</sup>	✓ <sup>1</sup>	✓	✓	✓	✓	✓	✓ <sup>1</sup>	✓ <sup>1</sup>	✓ <sup>1</sup>	✓	✓ <sup>1</sup>
			✓	✓	✓ <sup>1</sup>	✓ <sup>1</sup>	✓ <sup>1</sup>	✓ <sup>1</sup>	✓ <sup>1</sup>	✓ <sup>1</sup>	✓ <sup>1</sup>	✓ <sup>1</sup>	✓ <sup>1</sup>	✓ <sup>1</sup>	✓ <sup>1</sup>	✓ <sup>1</sup>	✓ <sup>1</sup>	✓ <sup>1</sup>	✓ <sup>1</sup>	✓ <sup>1</sup>	✓ <sup>1</sup>
			✓	✓																	
	<b>HD 1280</b>																				✓
	<b>640</b>																				✓
		✓	✓	✓	✓	✓	✓	✓	✓	✓	✓	✓	✓	✓	✓	✓	✓	✓	✓	✓	✓
		✓	✓	✓	✓	✓	✓	✓	✓	✓	✓	✓	✓	✓	✓	✓	✓	✓	✓	✓	✓
		✓	✓	✓	✓	✓	✓	✓	✓	✓	✓	✓	✓	✓	✓	✓	✓	✓	✓	✓	✓
	<b>OFF</b>	✓	✓	✓	✓	✓	✓	✓	✓	✓	✓	✓	✓	✓	✓	✓	✓	✓	✓	✓	✓
		✓ <sup>2</sup>	✓	✓	✓	✓	✓	✓	✓	✓	✓	✓	✓	✓	✓	✓	✓	✓	✓	✓	✓
		✓	✓	✓	✓	✓	✓	✓	✓	✓	✓	✓	✓	✓	✓	✓	✓	✓	✓	✓	✓
		✓	✓	✓	✓		✓				✓	✓	✓	✓	✓	✓	✓	✓	✓		
		✓	✓	✓	✓	✓	✓	✓	✓	✓	✓	✓	✓	✓	✓	✓	✓	✓	✓	✓	✓
		✓	✓	✓	✓	✓	✓	✓	✓	✓	✓	✓	✓	✓	✓	✓	✓	✓	✓	✓	✓

1 Автоматическая оптимизация для выбранного режима съемки.

2 Только ОТКЛ.