

Gigaset

A510 IP

Поздравляем!

Купив продукцию Gigaset, вы выбрали марку, которая заботится об окружающей среде. Эта продукция упакована в экологически чистую упаковку!

Подробнее на сайте www.gigaset.com.



GIGASET. INSPIRING CONVERSATION.
MADE IN GERMANY

Gigaset A510 IP – надежный и качественный телефон

Поздравляем вас с приобретением телефона Gigaset последнего поколения. Gigaset способен на большее, чем просто звонить:

Функции "мастер" позволяют легко настраивать телефон

Модули оперативной помощи помогают настраивать режим VoIP вашего телефона и назначать входящие и исходящие соединения зарегистрированным трубкам.

Можно задавать конфигурацию трубки или ПК с помощью веб-конфигуратора вашего телефона.

Ваш Gigaset - это настоящий многолинейный телефон (работает как АТС)

Можно зарегистрировать до шести трубок. Каждому телефону присваивается собственный номер.

Порт Ethernet

Подключите свой Gigaset к Интернету и ПК через сеть Ethernet. В Интернете можно пользоваться общедоступными и личными телефонными справочниками (→ [стр. 71](#)). Можно одновременно редактировать телефонные справочники в Gigaset и в ПК.

Телефонная книга на 150 записей

Сохраняйте телефонные номера и имена в телефонной книге (→ [стр. 67](#)). Можно назначать важным записям статус VIP. В этом случае VIP-вызовы будут отличаться мелодией звонка и цветом фона (→ [стр. 68](#)).

Если вы не (всегда) хотите, чтобы телефон звонил

Управляйте временем вызовов (→ [стр. 109](#)) или сделайте так, чтобы вызовы с анонимного номера звучали в режиме тишины.(→ [стр. 109](#)).

Другая практическая информация

Копируйте телефонную книгу из имеющейся трубки Gigaset (→ [стр. 69](#)), используйте быстрый набор (→ [стр. 69](#)) и настраивайте подсветку и контрастность дисплея как пожелаете (→ [стр. 106](#)).

Охрана окружающей среды

Программа Gigaset Green Home — используя этот телефон, помните о защите окружающей среды. Сведения о нашей продукции ECO DECT можно получить на сайте www.gigaset.com/ru/service.

Дополнительную информацию о телефоне смотрите на сайте www.gigaset.com/gigasetA510IP.

После приобретения телефона Gigaset, просим зарегистрировать его на сайте www.gigaset.com/ru/service – это позволит быстрее получать ответы на любые возникающие вопросы или, если потребуется, воспользоваться услугами по гарантийному обслуживанию!

Gigaset A510 IP – надежный и качественный телефон

Если у вас возникнут вопросы по использованию телефона, прочитайте советы по устранению неисправностей (→ **стр. 151**) или обратитесь в нашу группу поддержки клиентов (→ **стр. 151**).

Желаем, чтобы новый телефон Gigaset доставил вам истинное удовольствие!

Содержание

Gigaset A510 IP – надежный и качественный телефон	1
Обзор	6
Значки на дисплее	7
Кнопки дисплея	8
Значки главного меню	8
Краткое описание базового блока	9
Инструкции по технике безопасности	10
Первые шаги	11
Проверка содержимого упаковки	11
Подготовка трубки к работе	12
Изменение языка дисплея	16
Установка базы	17
Подключение базового блока	18
Настройка телефона — мастер установки	23
Дата и время	35
Продолжение	36
Как пользоваться телефоном	37
Клавиша управления	37
Кнопки на панели	37
Исправление неправильного ввода	38
Работа под управлением меню	38
Включение/выключение трубки	39
Включение и выключение блокировки кнопочной панели	39
Навигация по меню	40
Дерево меню	42
Совершение вызовов	45
Совершение внешнего вызова	45
Завершение вызова	48
Временное переключение на тональный набор (DTMF)	48
Прием вызова и определение номера звонящего (АОН или CallerID)	49
Замечания относительно вывода телефонного номера (CLIP)	52
IP-телефония через Gigaset.net	53
Gigaset HDSP – телефонная связь с великолепным качеством звука	54
Включение/выключение громкой связи	55
Отключение микрофона трубки	55
Выполнение вызовов выбором услуг	56
Настройка общих параметров всех вызовов	56
Настройка параметров следующего вызова	59
Действия во время внешнего вызова	59

Использование списков	63
Список дозвона	63
Функция кнопки сообщений	64
Входящие SMS	65
Список вызовов	65
Работа со справочниками	67
Локальный справочник	67
Использование онлайн-справочников	71
Использование личного сетевого справочника	74
Использование справочника Gigaset.net	76
SMS (текстовые сообщения)	80
Составление/отправка SMS	80
Получение SMS	84
Прием уведомлений с помощью SMS	86
Настройка SMS-центра/определение линии отправки	87
SMS на офисной АТС	88
Включение/Выключение функции SMS	88
SMS: поиск и устранение неисправностей	89
Уведомления о поступлении электронной почты	90
Открытие списка входящей электронной почты	91
Просмотр заголовка электронного письма	93
Просмотр адреса отправителя электронной почты	93
Удаление сообщений электронной почты	93
Использование сетевого почтового ящика	94
Включение/выключение сетевых почтовых ящиков, ввод номеров	94
Настройка сетевого почтового ящика для быстрого доступа	95
Экономичный режим ECO DECT	97
Уменьшенная мощность передачи (излучение)	97
Использование трубки как будильника	99
Использование нескольких трубок	100
Регистрация трубок	100
Отмена регистрации трубок	100
Поиск трубки («пейджинг»)	101
Выполнение внутренних вызовов	101
Смена имени трубки	104
Изменение внутреннего номера трубки	104
Настройка трубки	105
Изменение языка дисплея	105
Настройка дисплея/заставки	105
Настройка цветового режима и контрастности дисплея	106
Быстрый доступ к функциям	106
Включение/выключение автоответчика	107
Регулировка громкости динамика трубки/громкой связи	108
Изменение мелодий звонка	108

Восстановление стандартных настроек трубки	110
Настройка базового блока	111
Установка даты и времени	111
Защита телефона от несанкционированного доступа	111
Включение/отключение музыки при ожидании соединения	112
Настройка IP-адреса базового блока в локальной сети	112
Настройка VoIP-соединений, назначение исходящих и входящих соединений	114
Автоматическое обновление настроек оператора IP-телефонии	115
Обновление программного обеспечения телефона	115
Поддержка ретранслятора	116
Перезапуск базового блока	117
Восстановление стандартных настроек базового блока	117
Проверка MAC-адреса базового блока	118
Подключение базового блока к офисной АТС	119
Режимы набора и повторный вызов (стационарная сеть)	119
Сохранение кода доступа (вне кода линии)	120
Установка пауз	121
Настройка телефона с помощью веб-конфигуратора	122
Соединение ПК с веб-конфигуратором телефона	122
Регистрация в веб-конфигураторе и выход из него	124
Структура страниц веб-конфигуратора	126
Меню веб-конфигуратора	130
Функции Мастера настроек сети	131
Служба сервиса и поддержки	150
Вопросы и ответы	151
Информация о работе телефонов Gigaset VoIP с маршрутизаторами, оборудованными функцией Трансляции сетевых адресов (NAT)	153
Коды статуса IP-телефонии	156
Проверка сервисной информации	159
Допуск к эксплуатации	160
УСЛОВИЯ ГАРАНТИЙНОГО ОБСЛУЖИВАНИЯ	161
Меры экологической безопасности	164
Приложение	165
Уход за телефоном	165
Контакт с жидкостью	165
Технические характеристики	165
Ввод и редактирование текста	167
Основные термины	169
Принадлежности	183
Установка базового блока на стене	187
Установка зарядного устройства на стене	187
Индекс	188

Обзор



- 1 **Мощность сигнала** (→ [стр. 34](#))
Значок изменяется, когда активируется Режим Eco+ (→ [стр. 97](#))
- 2 **Кнопка управления** (→ [стр. 37](#))
Отключить микрофон (→ [стр. 55](#))
- 3 **Кнопка соединения/громкой связи**
Мигает: входящий вызов;
Светится: включена громкая связь; принять вызов; в ожидании: открыть список повторного вызова (кратко нажать); открыть список соединений (нажать и удерживать; → [стр. 45](#));

При составлении SMS: отправить SMS
Во время разговора: Переключение с динамика трубки на громкую связь
(→ [стр. 55](#))

- 4 **Кнопка 1**
Набрать сетевой почтовый ящик (нажать и удерживать)
- 5 **Кнопка «звездочка» (*)**
Включение/выключение звонков (нажать и удерживать);
При установленном соединении: переключить с импульсного на тональный набор (кратко нажать)
- 6 **Кнопка сообщений** (→ [стр. 64](#))
Доступ к спискам сообщений и вызовов;
Мигает: новое сообщение или новый вызов
- 7 **Микрофон**
- 8 **Кнопка дозвона**
- Удержание вызова, напр., для консультаций (мигает)
- Вставка паузы при наборе (нажать и удерживать)
- 9 **Кнопка #**
Включение/выключение блокировки клавиатуры (в состоянии ожидания нажать и удерживать); переключает между верхним/нижним регистром и цифрами
- 10 **Кнопка отбоя, кнопка включения/выключения**
Отбой; функция отмены; возврат на предыдущий уровень меню (кратко нажать); возврат к ожиданию (нажать и удерживать); включить/выключить трубку (нажать и удерживать в ожидании)
- 11 **Кнопки дисплея** (→ [стр. 8](#))
- 12 **Дисплей в ожидании**
- 13 **Состояние зарядки аккумуляторов**
(→ [стр. 34](#))

Внимание!

Для изменения языка дисплея, выполните описанное на [стр. 16](#) и [стр. 105](#).



Декларация: POCC DE.MO04.Д00417
(с 22.07.2011 до 21.07.2014)

Значки на дисплее

В зависимости от настроек и рабочего состояния телефона отображаются следующие значки:

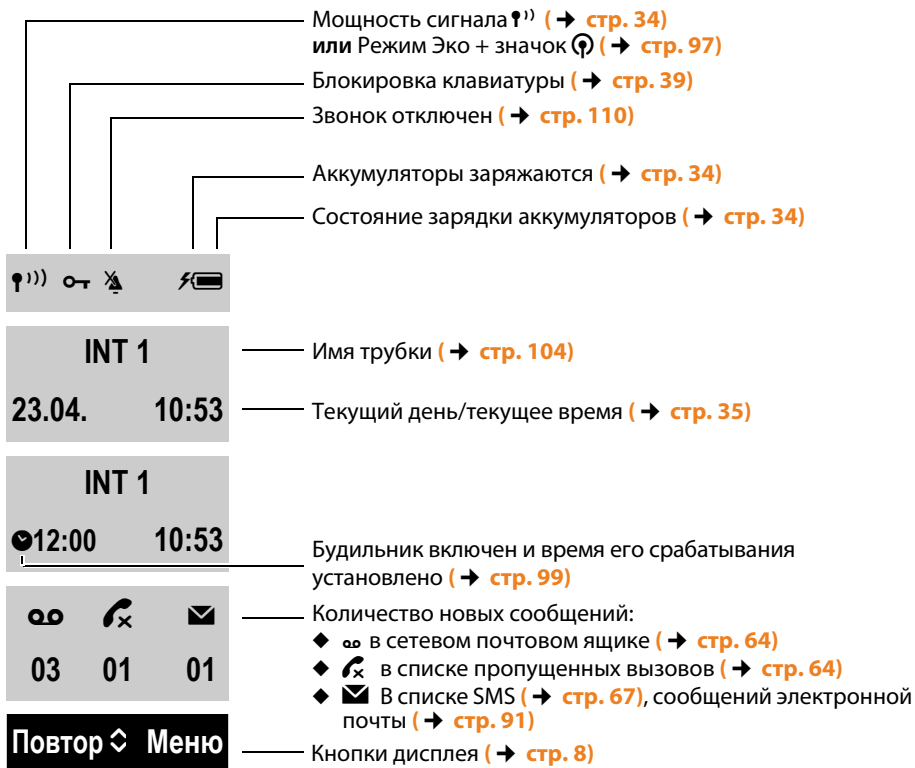

Во время внешнего соединения на дисплее:

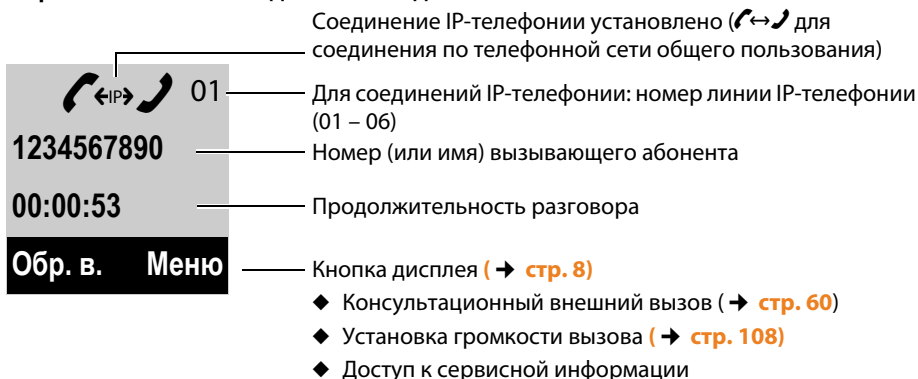

Кнопки дисплея

Другие значки на экране:

Установление соединения



Внешний вызов
(→ [стр. 49](#))



Соединение установлено

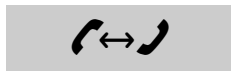

Внутренний вызов
(→ [стр. 101](#))



Соединение не устанавливается или прервано



Будильник (→ [стр. 99](#))



Информация



Запрос

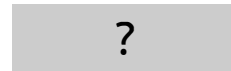

Подождите...



Действие выполнено



Действие не выполнено



Кнопки дисплея

Функции кнопок дисплея изменяются в зависимости от рабочей ситуации.

Пример:



- ① Текущая функция экранной кнопки
- ② Экранные кнопки

Важные экранные кнопки:

- Повтор** Открыть список повторного набора.
- Меню** Открыть меню других функций.
- OK** Подтвердить выбор.
- Удал.** Кнопка удаления: удаление по одному символу справа налево.
- Назад** Возврат в предыдущее меню или отмена операции.

Значки главного меню

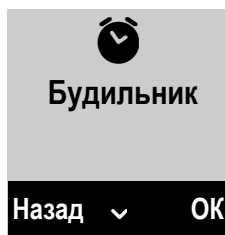

- SMS
- Выбрать услугу
- Контакты в сети
- Будильник
- Голосовая почта (Сетевой почтовый ящик)
- Настройки

Информация по использованию меню

- [стр. 38](#)
- Обзор меню → [стр. 42](#)

Краткое описание базового блока

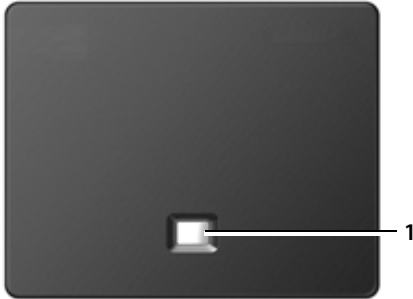

Кнопка базового блока

1 Кнопка поиска

Светится:

Активно сетевое подключение (например, телефон подключен к LAN/Интернет)

Мигает:

Выполняется передача данных (например, через маршрутизатор/сервер оператора)

Нажать **кратко**:

Начало поиска, отображение IP-адреса на трубке

Нажать и **удерживать**:

Перевести базовый блок в режим регистрации

Инструкции по технике безопасности

Внимание!

Перед использованием телефона прочитайте инструкции по технике безопасности и руководство по эксплуатации.

Объясните детям содержание инструкций и возможные опасности, связанные с использованием телефона.



Используйте только прилагаемый блок питания, который указан на нижней стороне базового блока.



Используйте только **перезаряжаемые аккумуляторы**, которые соответствуют **спецификации, приведенной на стр. 165**; в противном случае может возникнуть серьезная угроза здоровью и опасность травмы.



Работающий телефон может воздействовать на находящееся поблизости медицинское оборудование. Соблюдайте технические условия там, где находитесь (например, в кабинете врача).

При использовании медицинского прибора (например, кардиостимулятора), обратитесь к его изготовителю. Он может порекомендовать, как быть с чувствительностью прибора к внешним источникам высокочастотной энергии. Технические характеристики телефона Gigaset даны в «Приложение».



Не подносите телефон к уху обратной стороной при звонке или в режиме громкой связи. Это может привести к серьезному и хроническому ухудшению слуха.

Ваш Gigaset совместим с большинством продаваемых цифровых слуховых аппаратов. Однако нельзя гарантировать идеальную работу со всеми слуховыми аппаратами.

Трубка может вызывать помехи в аналоговых слуховых аппаратах. За помощью обращайтесь к продавцу слухового аппарата.



Не устанавливайте базовый блок или зарядное устройство в ванной или в душевой кабинке. Базовый блок и зарядное устройство не защищены от брызг (→ **стр. 165**).



Не пользуйтесь телефоном во взрывоопасных помещениях (например, окрасочных цехах).



Если вы передаете Gigaset кому-либо, обязательно передайте и инструкцию по эксплуатации.



Не используйте неисправный базовый блок или направьте его в ремонт в наш сервисный центр, так как он может создавать помехи другим беспроводным устройствам.

Внимание!

- ◆ Не все функции, описанные в настоящей инструкции по эксплуатации, могут работать в вашей стране.
- ◆ Телефон не может работать при отсутствии электроснабжения. Он также **не сможет передавать экстренные вызовы**.

Первые шаги

Проверка содержимого упаковки



- 1 **Один базовый блок** Gigaset A510 IP
- 2 Блок питания для подключения базового блока к электрической розетке — 1 шт.
- 3 Один телефонный кабель для подключения базового блока к стационарной аналоговой линии (TAE RJ11, 6-полюсный; уплощенный) **3a** или **3b**, в зависимости от страны и оператора.
- 4 Сетевой кабель Ethernet (Cat 5 с 2 модульными штекерами RJ45) для подключения базового блока к LAN/Интернет — 1 шт.
- 5 **Одна трубка** Gigaset A510H IP
- 6 Два аккумулятора для трубки (не заряжены)
- 7 Одна крышка аккумуляторного отсека для трубки
- 8 Одно зарядное устройство для трубки
- 9 Сетевой адаптер для подключения зарядного устройства к электрической розетке — 1 шт.
- 10 Краткое руководство пользователя и CD.

Обновление микропрограммы

При появлении новых или усовершенствованных функций для аппарата вы можете загрузить обновления микропрограммы базового блока (→ **стр. 115**). Если обновление ведет к изменениям в работе телефона, необходимые исправления или новая версия руководства пользователя будут опубликованы в сети Интернет по адресу

www.gigaset.com/gigaset510ip.

Информация о ПО, загруженном в данный момент → **стр. 159**.

Подготовка трубки к работе

Дисплей защищен полимерной пленкой.

Снимите защитную пленку!

Установка аккумуляторов и крышки отсека для аккумуляторов

Внимание!

Используйте только перезаряжаемые аккумуляторы (→ **стр. 165**) рекомендуемые Gigaset Communications GmbH. Ни в коем случае не используйте обычные (неперезаряжаемые) аккумуляторы, так как при этом возникает серьезная угроза здоровью и опасность травмы. Например, возможно повреждение отсека для аккумуляторов или взрыв аккумуляторов. Кроме того, при использовании аккумуляторов, отличных от рекомендуемых, возможна неправильная работа или повреждение телефона.

- ▶ Вставляя аккумуляторы, соблюдайте полярность. Полярность указана в отсеке для аккумуляторов.

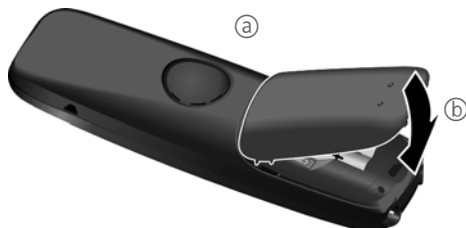

- ▶ Сначала вставьте верхний край **a** крышки отсека для аккумуляторов.
- ▶ Затем нажмите на крышку **b** до щелчка так, чтобы она встала на место.

Чтобы открыть крышку отсека для аккумуляторов, например, для их замены, вставьте монету в углубление в корпусе и потяните крышку вверх.



Подключение зарядной стойки

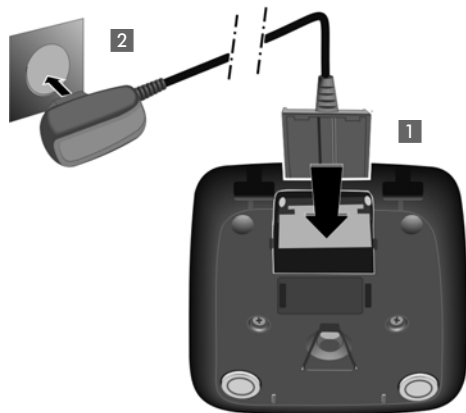

- ▶ Подсоедините плоский разъем блока питания **1**.
- ▶ Вставьте блок питания в сетевую розетку **2**.

Если понадобится снова отсоединить штекер от зарядного устройства:

- ▶ Отсоедините блок питания от сетевой розетки.
- ▶ Затем нажмите кнопку фиксатора **3** и извлеките штекер **4**.

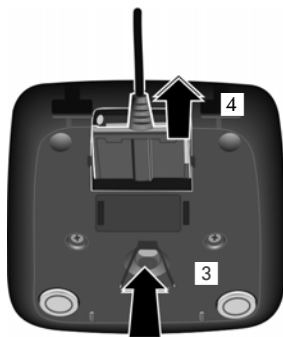

Установка трубки в зарядное устройство

- ▶ Установите трубку в зарядное устройство **дисплеем вперед**.

Каждая трубка регистрируется в базе на заводе. Вам не нужно снова регистрировать трубку. Если вы хотите зарегистрировать трубку на другом базовом блоке или использовать со своим базовым блоком другие трубки, вы должны будете выполнить регистрацию собственноручно → **стр. 100**.

Чтобы подзарядить аккумуляторы, оставьте трубку в зарядном устройстве.

Внимание!

Устанавливайте трубку только в предназначенное для нее зарядное устройство.

Начальная зарядка и разрядка аккумуляторов

Для правильной индикации уровня заряда нужно сначала полностью зарядить и разрядить аккумуляторы.



- ▶ Заряжайте аккумуляторы в зарядном устройстве в течение **6,5 ч.**
- ▶ Затем извлеките трубку из зарядного устройства и не возвращайте, пока аккумуляторы не **разрядятся полностью.**

Внимание!

- ◆ Трубка уже зарегистрирована в базовом блоке. Если вы приобрели **модель с несколькими трубками**, все они уже зарегистрированы в базовом блоке. Вам не нужно снова регистрировать трубку. Тем не менее, если трубка не зарегистрирована на базовом блоке, (на дисплее отображается **Зарегистри-руйте трубку**), трубку нужно зарегистрировать вручную → **стр. 100**.
- ◆ После первой зарядки и разрядки аккумуляторов можно устанавливать трубку в зарядное устройство после каждого звонка.
- ◆ Всегда повторяйте процедуру зарядки и разрядки, если аккумуляторы извлечены из трубки и вставлены обратно.
- ◆ Во время зарядки аккумуляторы могут нагреваться. Это не опасно.
- ◆ По техническим причинам со временем емкость аккумуляторов уменьшается.

Изменение языка дисплея

Если текущий язык дисплея непонятен, измените его.



6 прс
MNO

4 ийкл
GHI

- ▶ Нажмите правую кнопку управления.

- ▶ Нажмите кнопки **6 прс** и **4 ийкл** **медленно** одну за другой.

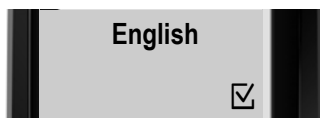

Появляется экран настройки языка, на котором выбран текущий язык (английский).



- ▶ Нажимайте нижнюю кнопку управления  ...



... пока не появится желаемый язык, например, русский.

- ▶ Нажмите кнопку под **OK** для выбора желаемого языка.



Выбранный язык отмечен .

- ▶ Нажмите и **удерживайте** кнопку отбоя  для возврата в состояние готовности.

Установка базы

Базовый блок рассчитан на использование в закрытом сухом помещении при температуре от +5°C до +45°C.

- ▶ Базовый блок устанавливается в центральной точке строения.

Внимание!

Учитывайте радиус действия базового блока. Он составляет до 300 м вне помещения при отсутствии препятствий и до 50 м внутри помещения. Радиус действия уменьшается, когда **Режим Есо** активирован (→ **стр. 97**).

Обычно ножки телефона не оставляют следов на поверхности. Однако, учитывая разнообразие современных мебельных лаков и политур, полностью исключить возможность появления таких следов нельзя.

Внимание!

- ◆ Запрещается подвергать телефон воздействию следующих элементов: источников тепла, прямого солнечного света или влиянию других электрических приборов.
- ◆ Берегите телефон Gigaset от влаги, пыли, агрессивных жидкостей и паров.

Подключение базового блока

Следующая схема иллюстрирует все возможные подключения базового блока. Отдельные соединения подробно описаны ниже. Чтобы совершать звонки с телефона по стационарной линии и пользоваться IP-телефонией, необходимо подключить базу к стационарной линии и сети Интернет (см. схему ниже).

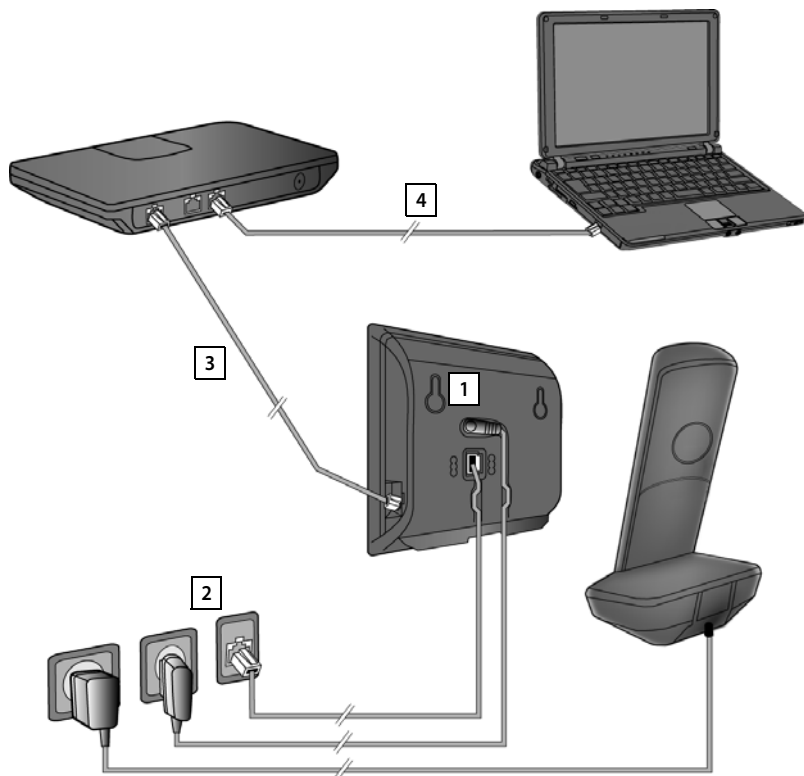

Соблюдайте порядок подключения:

- 1 Подключите телефонный провод и провод блока питания к базовому блоку.
- 2 Подключите базовый блок к телефонной и электрической сетям.
- 3 Для доступа в Интернет (через модем или маршрутизатор со встроенным модемом) и настройки базы через веб-конфигуратор подключите базовый блок к маршрутизатору.
- 4 Подключите ПК к маршрутизатору .

1. Подключение телефонного провода и провода блока питания к базовому блоку

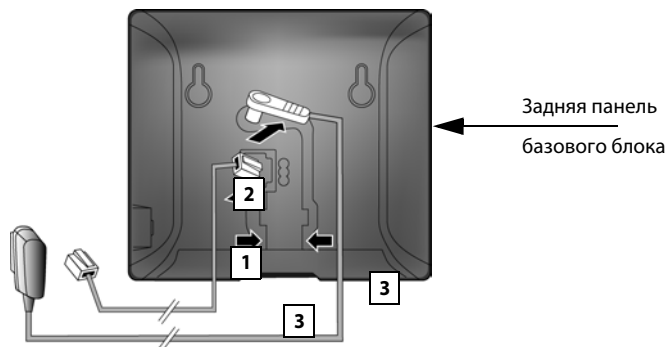

- 1 Вставьте телефонный кабель (Соединительный кабель со штекерами RJ11) в нижнее гнездо на задней панели базового блока.
- 2 Вставьте кабель питания в верхнее гнездо на задней панели базового блока.
- 3 Уложите оба кабеля в предназначенные для них канавки.

Внимание!

Используйте шнур питания и телефонный кабель, входящие в комплект поставки. Распределение контактов телефонных кабелей может различаться (распределение контактов → [стр. 167](#)).

2. Подключение базового блока к телефонной и электрической сетям

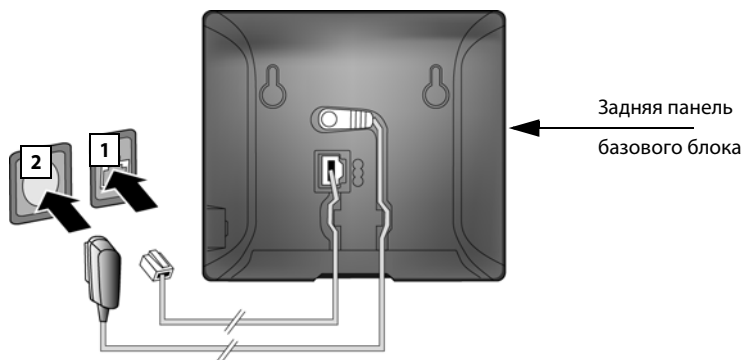

- 1 Вставьте телефонный кабель в гнездо для подключения к стационарной сети.
- 2 Затем включите адаптер питания в розетку.

Внимание!

Не вынимайте блок питания из розетки во время работы устройства, поскольку базовый блок не функционирует без электропитания.

Теперь вы можете использовать телефон для звонков по стационарной линии, а также получать звонки на ваш номер в стационарной сети.

3. Подключение базового блока к маршрутизатору (Интернет)

Уведомление о защите данных

Когда устройство подключено к маршрутизатору, оно автоматически связывается с сервером поддержки Gigaset, чтобы вам было проще настроить устройство и установить сообщение со службами Интернета.

Для этого каждое устройство каждый день отправляет следующую уникальную информацию:

- ◆ Серийный номер/номер устройства
- ◆ MAC-адрес
- ◆ Частный IP-адрес Gigaset в локальной сети/номера портов
- ◆ Наименование устройства
- ◆ Версия ПО

На сервере поддержки эта информация сопоставляется с существующими данными об устройстве:

- ◆ Телефонный номер Gigaset.net
- ◆ Пароли системы/устройства

Дополнительные данные о служебных данных, сохраняемых в Gigaset.net можно найти по следующей ссылке:

www.gigaset.net/privacy-policy

Ваш базовый блок также может подключаться к локальной сети, поэтому вы можете подключить его к маршрутизатору.

Маршрутизатор необходим для Интернет-телефонии VoIP (Voice over Internet Protocol — протокол передачи голоса через сеть Интернет). На одном базовом блоке вы можете установить и настроить до 6 учетных записей (телефонных IP-номеров) от одного или нескольких операторов IP-телефонии по вашему выбору.

Подключение базового блока к маршрутизатору необходимо также для следующих функций:

- ◆ Немедленное уведомление о появлении в Интернете нового ПО для вашего телефона.
- ◆ Обновление даты и времени с сервера времени в сети Интернет.
- ◆ Пользование информационными услугами (например, прогнозом погоды) и Интернет-справочниками с телефона.

Вы также можете подключить ПК к маршрутизатору, если хотите настроить телефон при помощи Мастера настройки сети.

Для доступа в Интернет маршрутизатор должен быть подключен к сети через модем (он может быть встроен в маршрутизатор).

Внимание!

Для пользования Интернет-телефонией вам понадобится широкополосное Интернет-соединение (например, DSL) с фиксированной оплатой (рекомендуется) или оплатой за трафик, а также маршрутизатор, который будет соединять телефон с сетью Интернет. Список рекомендованных маршрутизаторов см. в Интернет по адресу www.gigaset.com/ru/service

Перейдите на страницу часто задаваемых вопросов (FAQ) и выберите свой IP-телефон Gigaset. Например, введите в строке поиска «Router» (маршрутизатор).

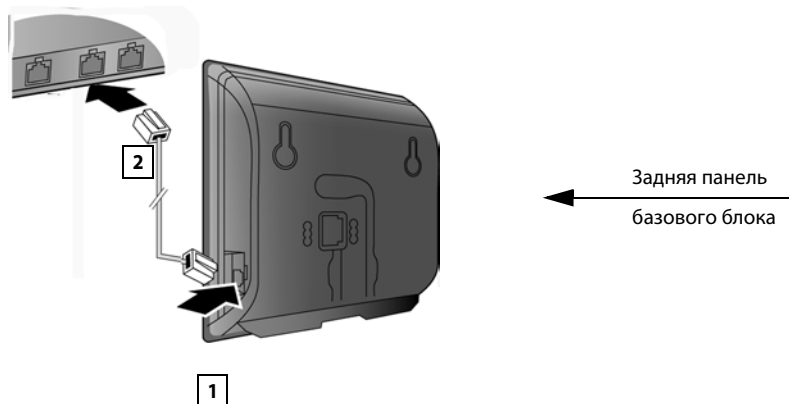

- 1 Вставьте разъем кабеля Ethernet, входящего в комплект поставки (Cat 5 с 2 разъемами RJ45 Western modular) в гнездо для подключения кабеля локальной сети с боковой стороны базового блока.
- 2 Затем вставьте второй конец Ethernet-кабеля в гнездо локальной сети в маршрутизаторе.

После подключения телефона к маршрутизатору и включения маршрутизатора, на передней панели базового блока загорается подсветка кнопки пейджинга.



Теперь можно устанавливать VoIP-соединения в сети Gigaset.net (→ [стр. 53](#)).

Настройка телефона — мастер установки

Автонастройка

У некоторых операторов IP-телефонии процесс настройки VoIP-соединений автоматизирован. Оператор создает файл настройки со всеми данными, необходимыми для доступа к IP-телефонии (общими данными оператора IP-телефонии и данными вашего личного учетного счета). Файл размещен на сервере настройки и предназначен для загрузки в телефон.

Оператор сообщает вам код настройки.

Мастер установки на вашем телефоне (→ [стр. 23](#)) попросит ввести код в соответствующем поле. Все необходимые данные по VoIP автоматически загрузятся в телефон.

Файл настройки передается по безопасному соединению (TLS-идентификация). При неудачной идентификации TLS мигает клавиша сообщений . Нажмите клавишу сообщений, чтобы вывести сообщение **Ошибка сертиф. Проверьте ваши сертификаты в конфигураторе сети**. Нажмите правую экранную клавишу, чтобы подтвердить сообщение.

Вход в веб-конфигуратор (→ [стр. 124](#)).

Веб-страница **Безопасность** (→ [стр. 132](#)) сообщит вам, почему не удалось установить защищенное соединение, и что вы можете сделать.

Если загрузка файла настройки не удалась (например, сервер недоступен), телефон будет продолжать попытки подключения, пока файл не будет загружен.

Если на телефоне еще не созданы VoIP-подключения, а мастер не запущен, можно запустить мастер установки. Мастер позволяет настроить телефон необходимым образом.

Мастер установки состоит из двух отдельных приложений:

- 1 Мастер VoIP
- 2 Мастер подключений

Запуск мастера установки



Как только аккумулятор трубки заряжен достаточно, на трубке включается подсветка клавиши сообщений  (примерно через 20 минут после начала зарядки).

- ▶ Нажмите клавишу сообщений .

1. Мастер VoIP - настройка VoIP

На экране появится следующее:



Чтобы вы могли пользоваться IP-телефонией для звонков на другие номера в Интернете и на стационарные или мобильные телефоны, вам потребуются услуги оператора IP-телефонии, который поддерживает стандарт SIP IP-телефонии.

Предварительное условие: Вы должны быть зарегистрированы у оператора IP-телефонии (например, через ПК) и иметь хотя бы одну учетную запись.

Для того чтобы пользоваться IP-телефонией, вам необходимо ввести данные доступа к учетной записи. Вы получите все необходимые данные от оператора IP-телефонии. Данные для доступа к учетной записи:

Вариант 1:

- ◆ Имя пользователя
(если его требует оператор).
Имя пользователя вашей учетной записи (идентификатор вызывающего абонента), часто совпадающий с телефонным номером.
- ◆ Идентификационное имя или номер для входа в систему
- ◆ Пароль (для входа в систему), зарегистрированный у оператора IP-телефонии.
- ◆ Общие настройки оператора IP-телефонии (адреса серверов и т.д.)

Вариант 2:

- ◆ Код автоматической настройки (код активации)

Мастер IP-телефонии в телефоне Gigaset поможет ввести эти данные.

Внимание!

Можно настроить до 6 подключений IP-телефонии. Когда вы начинаете использовать телефон, изначально можно настроить только одно VoIP-соединение. Дополнительные подключения IP-телефонии можно настроить позднее с помощью мастера IP-телефонии (→ **стр. 114**) или мастера настройки сети.

Запуск помощника VoIP

Предварительное условие: Телефон должен быть подключен к маршрутизатору. Маршрутизатор должен быть подключен к сети Интернет (→ стр. 21).

- ▶ Для запуска мастера VoIP нажмите правую клавишу дисплея **Да**.





На дисплее появится информация о мастере IP-телефонии.

- ▶ Чтобы пролистать сообщение, нажимайте вниз на клавише навигации .

- ▶ Для продолжения нажмите кнопку экрана **OK**.



Настраиваемые IP-соединения показаны на следующих экранах (IP 1 - IP 6). Уже настроенные VoIP подключения обозначаются символом .

- ▶ Чтобы выбрать соединение, нажмите нижнюю сторону кнопки управления .

- ▶ Для продолжения нажмите кнопку экрана **OK**.

На экране появится следующее:

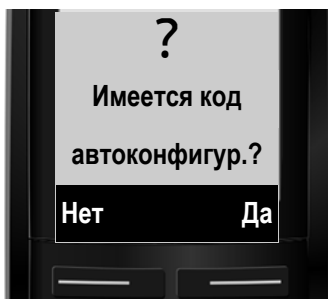

Оператор IP-телефонии сообщил вам **идентификационное имя/пароль** и, если нужно, имя пользователя:

- ▶ Нажмите клавишу под **Нет** на дисплее.
- ▶ Дополнительные сведения см. в разделе "**Загрузка данных оператора IP-телефонии**" → **стр. 28**.

Вы получили от оператора IP-телефонии **код автонастройки** (код активации):

- ▶ Нажмите кнопку под **Да** на экране.
- ▶ Дополнительные сведения см. в разделе "**Ввод кода автонастройки**" → **стр. 27**.

Если подключение к сети Интернет отсутствует

Для регистрации телефона у оператора IP-телефонии требуется подключение к Интернету. Если соединение установить не удастся, выдается одно из следующих сообщений:

- ◆ Если телефон не может подключиться к маршрутизатору, на дисплее появляется сообщение **IP-адрес недоступен**.

Проверьте кабельное соединение между маршрутизатором и базовым блоком, а также проверьте настройки маршрутизатора.

Телефон настроен на получение динамического IP-адреса. Чтобы маршрутизатор «распознал» телефон, на нем также должно быть включено динамическое назначение IP-адресов, т.е. на маршрутизаторе должен быть запущен сервер DHCP. Если сервер DHCP не запускается, необходимо вручную присвоить телефону IP-адрес (→ [стр. 112](#)).

- ◆ Если телефон не может выйти в сеть Интернет, на дисплее появляется сообщение **Подключение к Интернету отсутствует**.

IP-сервер может быть временно недоступен. В этом случае попробуйте установить соединение позднее.

Либо, проверьте кабельное соединение между маршрутизатором и модемом или DSL-соединение, а также проверьте настройки маршрутизатора.

- ▶ Нажмите **OK**; мастер IP-телефонии закроется.

Позднее вам потребуется запустить мастер из меню, чтобы настроить IP-соединение.

Ввод кода автонастройки



- ▶ Введите с клавиатуры код автонастройки (не более 32 символов), полученный от оператора.

Если введен неверный символ, его можно стереть, нажав левую экранную клавишу.

- ▶ Нажмите кнопку под **OK** на экране.

Все необходимые для IP-телефонии данные будут загружены в телефон прямо из Интернета.

После успешной загрузки данных в телефон, на дисплее появится сообщение **Учетн. зап. IP зарегистриров.**

- ▶ Дополнительные сведения см. в разделе **"2. Мастер подключений"**, [стр. 31](#).

Загрузка данных оператора IP-телефонии

Мастер подключений устанавливает соединение с сервером настройки Gigaset в сети Интернет. С сервера можно загрузить различные профили операторов IP-телефонии, содержащие общие данные доступа.

Через небольшой промежуток времени на дисплее появится следующий список:



Загружен список стран.

- ▶ Нажимайте клавишу управления  раз за разом, пролистывая список вверх или вниз, пока на дисплее не появится название страны, в которой вы намереваетесь пользоваться телефоном, и для которой телефон предназначен.
- ▶ Нажмите клавишу **OK** под экранной клавишей, чтобы подтвердить сделанный выбор.



Появится список операторов IP-телефонии, общие данные доступа которых могут быть получены на сервере настройки.

- ▶ Выберите оператора, последовательно нажимая кнопки управления вверх или вниз .
- ▶ Нажмите клавишу **OK** под экранной клавишей, чтобы подтвердить сделанный выбор.

Общие данные доступа выбранного оператора IP-телефонии будут загружены и сохранены в телефоне.

Вам не удалось загрузить данные оператора

Если ваш оператор IP-телефонии отсутствует в списке, например, если его общие данные не предназначены для загрузки, отмените работу мастера VoIP:

- ▶ **Несколько** раз кратко нажмите клавишу окончания разговора , пока на дисплее не появится надпись **Закрыть мастер?**, а затем нажмите экранную клавишу **Да**.

Вы должны ввести необходимые параметры оператора и учетной записи IP-телефонии через веб-конфигуратор. Эти данные вы получаете у своего оператора IP-телефонии.

Позже вы сможете через веб-конфигуратор сменить назначение IP-соединения как исходящего или входящего.

Ввод данных учетной записи для IP-телефонии

Вам будет предложено ввести личные данные доступа к учетной записи IP-телефонии.

Следующие данные зависят от оператора:

- ◆ **Идент. польз.** (Идентификационное имя), **Пароль**, **Имя пользов.**

Внимание!

... при вводе данных доступа необходимо учитывать регистр символов.

Для переключения между строчными, прописными буквами и цифрами нажимайте клавишу  (при необходимости несколько раз). Вы увидите на дисплее, что именно выбрано — заглавные буквы, строчные буквы или цифры.

Неправильно введенные символы можно удалить левой экранной клавишей под значком **Удал.** При этом символы будут удаляться слева от курсора.

Для перемещения внутри поля ввода можно использовать клавишу управления  (влево/вправо).

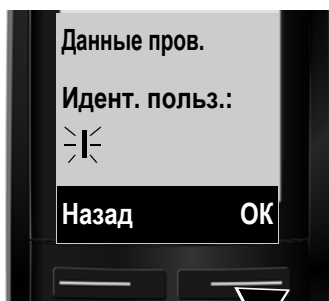

- ▶ С клавиатуры введите идентификатор пользователя, который вы получили от оператора IP-телефонии.

- ▶ Нажмите кнопку меню **OK**.



▶ Введите пароль с клавиатуры.

▶ Нажмите кнопку меню **OK**.



▶ С клавиатуры введите имя пользователя, которое вы получили от оператора IP-телефонии.

▶ Нажмите кнопку меню **OK**.

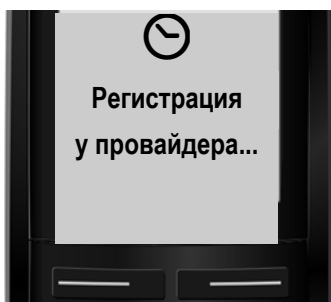

Когда вы введете все необходимые данные, мастер VoIP попытается зарегистрировать телефон у оператора VoIP-телефонии.

После успешной регистрации на дисплее появится сообщение «Учетн. зап. IP зарегистриров.».

Запустится мастер подключения.

2. Мастер подключений

Мастер подключений позволяет назначать ранее настроенные соединения (соединение по стационарной линии, Gigaset.net и соединения IP-телефонии, → [стр. 53](#) и → [стр. 24](#)) для зарегистрированных трубок в качестве входящих и, если это возможно, в качестве исходящих.

- ◆ **Входящие соединения** — это телефонные номера (соединения), по которым вам могут звонить. Входящие звонки направляются только на те трубки, для которых соответствующее соединение назначено как входящее.
- ◆ **Исходящие соединения** это соединения, которые вы используете для осуществления внешних звонков. Сетевой оператор рассчитывает плату на основе исходящих соединений. Вы можете назначить соединение для каждой трубки как постоянное исходящее соединение.
- ◆ Каждое из соединений (номеров) вашего телефона может быть как исходящим, так и входящим. Любое из соединений можно назначить нескольким внутренним абонентам как исходящее и входящее.

Стандартная настройка

Все настроенные соединения при регистрации/первом включении назначаются как входящие соединения для трубок, а соединение по стационарной линии – как исходящее.

Запуск Мастера подключений

а.



- ▶ Нажмите экранную клавишу **Да**, чтобы изменить настройки входящих и исходящих соединений трубки (внутреннее имя INT 1).
- ▶ Если вы не хотите вносить изменения в настройку трубки, нажмите экранную клавишу **Нет**.

b.



Отображается список входящих соединений, назначенных для данной трубки.

Для пролистывания списка нажмите клавишу управления .

- ▶ Если вы не хотите вносить изменения в настройки входящего соединения, нажмите экранную клавишу **Измен**.
- ▶ Если вы не хотите вносить изменения в назначение входящих соединений, нажмите экранную клавишу **ОК**.

Если вы нажали **ОК**, перейдите к пункту **е**.

Нажатие клавиши **Измен** выводит на дисплей следующую информацию:

c.



Если трубка не должна подавать сигналы о звонках на VoIP-соединение **IP1**:

- ▶ Нажмите **вправо** (или влево) на клавише управления , чтобы настроить **Нет**.



d.



- ▶ Чтобы перейти к следующему соединению, нажмите **вниз** на клавише управления . Выберите **Да** или **Нет**, как было описано выше.
- ▶ Повторите процедуру для каждого соединения.
- ▶ Закончив настройку трубки, нажмите экранную клавишу **ОК**.

На экране для проверки будет снова выведен обновленный список входящих соединений.

Подтвердите выбор нажатием экранной клавиши **ОК**.

е.



На экране появится оповещение об установленном для трубки исходящем соединении: **Телеф**.

- ▶ Если не хотите изменять настройку, нажмите кнопку управления меню **ОК**. Пропустите следующий шаг.
- ▶ Для изменения настройки нажмите кнопку экрана **Измен**.

ф.



Если звонки с трубки планируется выполнять через другое соединение/ телефонный номер:

- ▶ Нажимайте **правую** кнопку управления **↔**, пока на экране не появится нужное соединение (в данном примере — IP1).



- ▶ Чтобы сохранить настройки, нажмите экранную клавишу **ОК**.

Выбранное здесь соединение используется как стандартное исходящее соединение для этой трубки, если после ввода номера нажать клавишу разговора **☎**.

Также для выполнения звонка всегда можно выбрать другое соединение. Если нажать и **удерживать** клавишу разговора **☎**, открывается список доступных соединений, в котором можно выбрать любое для продолжения (→ **стр. 45**).

Вместо определенного стандартного исходящего соединения для трубки, можно назначить **Выб для кажд**. Каждый раз при выполнении звонка нужно указывать соединение, которое вы хотите использовать для этой трубки (→ **стр. 46**).

Если в базовом блоке зарегистрированы другие трубки, вам будет предложено назначить для них исходящие и входящие соединения. На экране появится следующее сообщение:

Назнач. подкл. INT1?

- ▶ Для каждой зарегистрированной трубки выполните операции **a-f**.

При успешной настройке на дисплее появится следующее краткое сообщение:

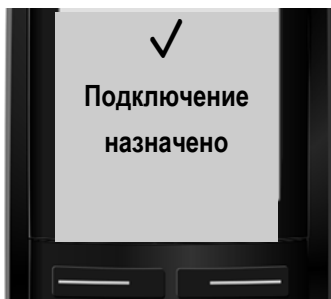

Завершение установки

Если вы запускаете мастер нажатием кнопки сообщений [✉], трубка переключается в состояние готовности (пример дисплея в состоянии готовности):

Дисплей

◆ Качество связи базового блока с трубкой:

- От хорошего до плохого: 📶 📶 📶 📶
- Нет связи: 📶

Если включен **Режим Есо+** (стр. 97), то отображается 📶.

◆ Состояние зарядки аккумулятора:

- 📶 заряд больше 66%
- 📶 заряд от 34% до 66%
- 📶 заряд от 11% до 33%
- 📶 заряд ниже 11%
- 📶 мигает: аккумулятор почти разряжен (осталось меньше, чем на 10 минут разговора)
- 📶📶📶📶 Освещен: аккумуляторы заряжаются

◆ INT 1

Внутреннее имя трубки (стр. 104)

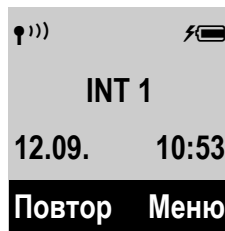

Внимание!

В целях защиты телефона и его системных настроек от несанкционированного доступа, вы можете установить 4-значный цифровой код (системный PIN), известный только вам. Этот код нужно будет вводить каждый раз перед регистрацией и отменой регистрации трубок, а также перед изменением настроек IP-телефонии или ЛВС.

Стандартный системный код PIN — 0000 (4 нуля).

Инструкцию по изменению PIN см. → стр. 112.

Дата и время

Существуют два способа установки даты и времени:

- ◆ По умолчанию ваш телефон настроен так, что при наличии подключения к Интернету информация о текущей дате и времени передается со специализированного сервера в Интернете.

Вы можете включить или выключить синхронизацию с сервером времени через веб-конфигуратор (→ [стр. 144](#)).

- ◆ Кроме того, время и дату можно указать вручную через меню любой зарегистрированной трубки (→ [стр. 111](#)).

Для правильного определения времени, например, входящих звонков, в журнале вызовов и в других списках, для использования будильника необходимо установить правильную дату и время.

Продолжение

Теперь, успешно настроив ваш телефон, вы наверняка захотите приспособить его к своим индивидуальным требованиям. Для быстрого поиска важнейших тем воспользуйтесь следующим руководством.

Если вы не знакомы с устройствами, управляемыми посредством меню, например, с другими телефонами Gigaset, прочитайте сначала «**Как пользоваться телефоном**» → **стр. 37**.

Информация по данному вопросу	... находится здесь.
Выполнение внешних вызовов и прием звонков	стр. 45
Настройка мелодии и громкости звукового сигнала	стр. 108
Переключение между импульсным и тональным (DTMF) режимами набора	стр. 48
Определение номера вызывающего абонента (АОН или CallerID)	стр. 49
Установка Режим Есо	стр. 97
Подготовка телефона к приему SMS	стр. 80
Регистрация свободных трубок Gigaset в базовом блоке и перенос их справочников в новую трубку	стр. 100 стр. 69
Использование телефонных справочников из сети Интернет	стр. 71
Ввод дополнительных учетных записей IP-телефонии	стр. 114
Работа телефона в офисной АТС	стр. 119
Настройка телефона с помощью веб-конфигуратора	стр. 122

Как пользоваться телефоном





Клавиша управления

В следующем описании кнопка управления (верхняя, нижняя, правая и левая), используемая в различных рабочих ситуациях, выделяется черным цветом, например,  для ситуации, когда требуется "нажать правую кнопку управления".





Кнопка управления выполняет различные функции:





Когда трубка находится в состоянии готовности

-  Открывает главное меню.
-  Нажмите **один раз**, чтобы открыть локальный справочник. Нажмите и **удерживайте** для того, чтобы открыть список выбранных телефонных справочников онлайн.
-  Открывает список трубок.
-  Вызывает меню для регулировки громкости вызова трубки (**→ стр. 108**).





В меню и списках

-  /  Построчная прокрутка вверх/вниз.





В полях ввода

Используйте кнопку управления для перемещения курсора вверх , вниз , вправо  или влево .

Во время внешнего вызова

-  Выключает микрофон.
-  Открывает телефонную книгу.
-  Начинает внутренний консультационный вызов.
-  Регулирует громкость динамика трубки и громкой связи.

Кнопки на панели

-  /  /  и др.
Нажмите соответствующую кнопку на трубке.
-  Введите цифры или буквы.

Исправление неправильного ввода

Можно исправить символы в полях ввода, перейдя кнопкой управления к ошибочной записи. Затем:

- ◆ Удалите **символ** слева от курсора экранной клавишей **Удал.**
- ◆ Вставьте символы в положение курсора
- ◆ Замените выделенный (мигающий) символ, например, при вводе времени и даты.

Работа под управлением меню

Доступ к функциям телефона осуществляется через меню, состоящее из нескольких уровней (обзор меню → [стр. 42](#)).



Главное меню (первый уровень меню)

- ▶ В состоянии готовности трубки, для открытия главного меню, нажмите экранную кнопку **Меню** или правую кнопку управления .

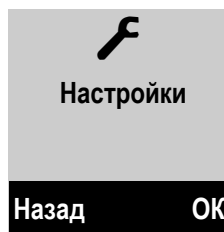
Функции в главном меню отображаются в форме списка с именами и значками (пример справа).



Выбор функции

- ▶ Можно пролистать функции с помощью кнопки управления . На дисплее появится выбираемая функция.
- ▶ Нажмите экранную кнопку **ОК** или правую кнопку управления  для выбора отображенной функции. При этом открывается соответствующее подменю и отображается первая запись.

Если нажать экранную кнопку **Назад** или **кратко** нажать кнопку отбоя , дисплей возвращается в состояние готовности.

Подменю

Функции в подменю отображаются с соответствующими именами.

Выбор функции

- ▶ Можно пролистать функции с помощью кнопки управления . На дисплее появится соответствующая функция.
- ▶ Нажмите экранную кнопку **ОК** для выбора отображаемой функции. При этом открывается соответствующее подменю и отображается первая запись.

Для возврата на предыдущий уровень меню или отмены операции, **кратко** нажмите экранную клавишу **Назад** или клавишу отбоя .

Любые настройки, не подтвержденные нажатием **ОК**, будут отменены.

Возврат в состояние готовности

Из любой точки в меню:

- ▶ Нажмите и **удерживайте** кнопку отбоя  или
- ▶ Не нажимайте никаких клавиш: через 2 минуты дисплей **автоматически** вернется в состояние готовности.

Пример дисплея в состоянии готовности смотрите на **стр. 34**.

Включение/выключение трубки



Чтобы выключить трубку, находящуюся в состоянии готовности, нажмите и **удерживайте** кнопку отбоя (сигнал подтверждения).
Чтобы включить трубку, снова нажмите и **удерживайте** кнопку отбоя.

Включение и выключение блокировки кнопочной панели

Блокировка кнопочной панели предотвращает случайное нажатие кнопок.



Чтобы включить или отключить блокировку кнопочной панели, нажмите и **удерживайте** кнопку «#». Вы услышите сигнал подтверждения.

Если блокировка включена, то при нажатии какой-либо кнопки вы увидите предупреждение.

Когда вы принимаете вызов, блокировка кнопочной панели автоматически отключается. По окончании телефонного разговора кнопки снова блокируются.

Внимание!

При включенной блокировке кнопочной панели вы не можете пользоваться номерами экстренного вызова.

Навигация по меню

Рабочие шаги описаны в сокращенной форме, например:

Меню ▶ **Настройки** ▶ **Режим Eco+** (☑ = вкл)

▶ Это означает, что следует:



▶ Нажать кнопку под **Меню** на дисплее для открытия главного меню.



▶ Нажимать нижнюю кнопку управления ☑ ...



... до тех пор, пока не выведется пункт меню **Настройки**.

▶ Нажать кнопку под **OK** на дисплее для подтверждения выбора.



▶ Нажимать нижнюю кнопку управления ☑ ...



... до тех пор, пока не выведется пункт меню **Режим Eco+**.

- ▶ Нажмите кнопку под **OK** на дисплее для включения или отключения функции (☑ = вкл).

- ▶ Нажмите кнопку под **Назад** на дисплее для возврата на предыдущий уровень меню
или
Нажмите и **удерживайте** кнопку отбоя  для возврата в состояние готовности.

Дерево меню

Пункты меню группируются по разделам. Номера страниц приводятся в соответствующем описании в инструкции по эксплуатации.

Чтобы открыть главное меню: нажать экранную кнопку **Меню** в состоянии готовности телефона.

✉ SMS

Ввод SMS		→ стр. 80
Входящие		→ стр. 85
Черновики		→ стр. 81
Настройки	SMS-центры	→ стр. 87
	Уведомление	→ стр. 86
	Статус SMS	→ стр. 81

☎ Выбрать услугу

Следующий вызов анонимно		→ стр. 59
Переадресов. вызов	Вн	
	Телеф	
	IP1	Отображаются VoIP соединения, конфигурированные на телефоне.
	IP2	
	:	
IP6		
Ожидание вызова		→ стр. 58
Все вызовы анонимно		→ стр. 56
Переадресация (ECT)		→ стр. 62

📖 Контакты в сети

Gigaset.net	→ стр. 76
Интеракт. TC	→ стр. 71
Yellow Pages	→ стр. 71
Prv.NetDir	→ стр. 74

🕒 Будильник

Активировать	→ стр. 99
Разбудить	→ стр. 99

☎ Голосовая почта

Прослушать сообщения	Сет. автоотв. : Телеф.	→ стр. 96
	Сет. автоотв. : IP1	→ стр. 94
	:	
	Сет. автоотв. : IP6	
Сетевые почтовые ящики	Сет. автоотв. : Телеф.	→ стр. 94
	Сет. автоотв. : IP1	
	:	
	Сет. автоотв. : IP6	
Назначить для клавиши 1	Сет. автоотв. : Телеф.	→ стр. 95
	Сет. автоотв. : IP1	
	:	
	Сет. автоотв. : IP6	

🔑 Настройки

Дата/время		→ стр. 111
Настройки аудио	Громкость вызова	→ стр. 108
	Громкость звонка	→ стр. 108
	Предупредит. сигналы	→ стр. 110
	Разрядка аккумуля.	→ стр. 110
	Звонки (трубка)	→ стр. 109
Экран	Заставка	→ стр. 105
	Цветовые схемы	→ стр. 106
	Контрастность	→ стр. 106
Язык		→ стр. 105
Регистрация	Регистрация трубки	→ стр. 100
	Отменить регистр.трубки	→ стр. 100

Дерево меню

Телефония	Автоматичес. прием выз.	→ стр. 107
	Мастер VoIP	→ стр. 114
	Тип списка вызовов	→ стр. 65
	Способ набора	→ стр. 119
	Время "Флэш"	→ стр. 119
	Код.вых.в.гор.	→ стр. 120
	Мелодия паузы	→ стр. 112
Система	Возвр. к станд. настр. трубки	→ стр. 110
	Возвр. к станд. настр. базы	→ стр. 117
	Перезагрузка базы	→ стр. 117
	Режим ретранслят.	→ стр. 116
	Местная сеть	→ стр. 112
	Обновление программы	→ стр. 115
	Системный PIN	→ стр. 112
Режим Есо	→ стр. 97	
Режим Есо+	→ стр. 97	
Электронная почта	Эл. почта 1 ... Эл. почта 6	→ стр. 90

Совершение вызовов

Внимание!

С базовым блоком можно одновременно совершать до трех внешних вызовов - два по IP-телефонии и один по стационарной сети.

Совершение внешнего вызова

Внешние вызовы осуществляются через телефонную сеть общего пользования (стационарную) или через Интернет (IP-телефония).

Для совершения внешнего вызова необходимо выбрать одно из соединений телефона исходящим. Имеющиеся варианты:

- ◆ Назначьте соединение с трубкой постоянным исходящим соединением.
- ◆ Как правило можно выбирать исходящее соединение при каждом звонке. Нажмите и удерживайте кнопку соединения  для открытия списка со всеми доступными исходящими соединениями телефона.

Постоянно назначенное исходящее соединение

Необходимое условие:

Определенное соединение (стационарная сеть или IP-телефония) назначается трубке исходящим.



Введите номер и **кратко** нажмите кнопку соединения. При отсутствии плана набора выбранного номера (→ **стр. 138**), он набирается через исходящее соединение трубки. Если план набора есть, номер набирается через соединение, определенное в плане набора. Если телефонный номер блокируется планом набора, он не будет набран. Выводится **Невозможно!**

Или:



Нажмите и **удерживайте** кнопку соединения и выберите соединение.

Набор



Нажмите кнопку дисплея. Введите номер. Номер набирается около 3,5 секунд после ввода последней цифры.

Выводятся набранные номера и используемое исходящее соединение (например, **по IP2**). Если вы присвоили соединению имя, оно выводится на дисплей. В остальных случаях используется стандартное имя.

После установления соединения IP-телефонии, выводится его используемый номер вверху справа дисплея (для IP2 02).

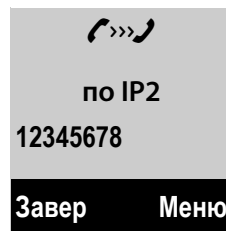

Внимание!

- ◆ При использовании IP-телефонии для местного звонка по стационарной сети также необходимо набрать код города (в зависимости от оператора). Можно не набирать код города, если ввести его при настройке и активировать вариант **Набирать код региона для местных вызовов по VoIP** (см. Веб-конфигуратор).
- ◆ Если вы активировали вариант **Автоматическое переключение на фиксированную линию** в веб-конфигураторе и попытка IP-соединения неудачная, система автоматически пытается установить соединение по стационарной сети.
- ◆ Номера Gigaset.net, заканчивающиеся на #9, автоматически набираются через соединение Gigaset.net. Эти звонки являются бесплатными (→ **стр. 53**).

Выбор соединения для каждого вызова

Необходимое условие: Вместо исходящего соединения для трубки выбран вариант "**Выб для кажд**".



Введите номер и нажмите кнопку соединения. Выводится список всех соединений телефона.



Выберите соединение.



Нажмите кнопку дисплея.

Если для набираемого номера определен план набора (→ **стр. 138**), то используется исходящее соединение, указанное в плане набора.

Внимание!

- ◆ Процесс набора можно прервать кнопкой отбоя .
- ◆ В ходе разговора выводится его продолжительность.
- ◆ Набор из телефонной книги (→ **стр. 67**) или списка вызовов и повторного набора (→ **стр. 63**) избавляет вас от ввода одних и тех же телефонных номеров.

Использование списка соединений кнопкой дисплея

Необходимое условие: Вы назначили список всех настроенных соединений кнопке дисплея (→ **стр. 106**).



Нажмите кнопку дисплея и выберите соединение.



Нажмите кнопку соединения или кнопку дисплея.





Введите номер. Номер набирается около 3,5 секунд после ввода последней цифры.

Игнорируются все планы набора, определенные для набираемого телефонного номера. Исключение: Если в плане набора установлен блок, он действует на IP-соединения (но не на соединения по стационарной сети).

Вызов IP-адреса (зависит от оператора)

С помощью IP-телефонии вместо телефонного номера можно набрать IP-адрес.

- ▶ Кнопка  разделяет сегменты IP-адреса (например, 149*246*122*28).
- ▶ При необходимости нажмите кнопку с решеткой  для добавления номера SIP-порта абонента, которому вы звоните на IP-адрес (например, 149*246*122*28#5060).

Если ваш IP-оператор не поддерживает набор IP-адресов, каждая часть адреса будет восприниматься как обычный телефонный номер.

Набор номеров экстренного вызова

Если планы набора номеров экстренного вызова не предустановлены, установите их. Назначьте их соединению, которое поддерживает экстренные вызовы. Звонки на номера экстренного вызова всегда поддерживаются стационарными сетями.

Внимание! Если для номеров экстренного вызова не определены планы набора и вы запрограммировали автоматический местный код города, данный код будет также предшествовать номерам экстренного вызова при их наборе по IP-соединению.

Вывод телефонного номера вызываемого абонента (COLP)

Необходимые условия:

- ◆ Сетевой оператор поддерживает COLP (представление идентификации подключенной линии). Может потребоваться активация COLP оператором (обратитесь за этим к нему).
- ◆ Вызываемый абонент не активировал COLR (ограничение идентификации подключенной линии).

Для исходящих звонков телефонный номер соединения, по которому принимается вызов, выводится на трубку.

Выводимый номер может отличаться от набранного номера. Примеры:

- ◆ Вызываемый абонент включил переадресацию звонков.
- ◆ Ответ на вызов поступает из офисной АТС с другого соединения.

Если данный телефонный номер есть в телефонной книге, выводится соответствующее имя.

Внимание!

- ◆ Текущий номер установленного соединения (или назначенное имя) отображается вместо набранного номера во время переключения звонков, конференц-связи и консультационных вызовов.
- ◆ При копировании телефонного номера в телефонную книгу и в список повторного набора, копируется набранный (а не выведенный) номер.

Завершение вызова



Нажмите кнопку отбоя.

Временное переключение на тональный набор (DTMF)

Если офисная АТС работает с импульсным набором (DP), но для соединения требуется тональный набор (например, для прослушивания сообщений из сетевого почтового ящика), то необходимо переключиться на тональный набор.

Необходимое условие: Вы разговариваете по телефону или уже набрали внешний номер.



Нажмите кнопку *.

После окончания соединения телефон автоматически вернется в режим импульсного набора.

Прием вызова и определение номера звонящего (АОН или CallerID)

Три способа индикации входящего вызова: звонок, изображение на дисплее и мигание кнопки соединения . При необходимости, нажмите кнопку дисплея **АОН** для вывода номера или имени звонящего.

Внимание!

Телефон сигнализирует только о тех вызовах по входящим соединениям, которые назначены трубке.

В частности, если на базовом блоке настроены IP-соединения, применяется следующее:

- ◆ Если вы явно не назначили входящие соединения в телефоне, все входящие вызовы сигнализируются на всех зарегистрированных трубках. Как правило, все имеющиеся соединения назначаются всем трубкам как входящие.
- ◆ Если вы явно назначили трубкам входящие соединения, но не назначили одно соединение какой-либо трубке как входящее, вызовы по этому соединению не будут сигнализироваться ни на какой трубке.
- ◆ Если вызов не может быть назначен никакому соединению телефона, он сигнализируется на всех трубках (например, соединение, установленное по IP-адресу).

Определение номера может осуществляться либо с помощью т.н. российского **АОН**, либо с помощью стандартизированного для цифровых АТС метода CallerID (например с помощью технологии CLIP-FSK – определение номера с передачей данных о нем вызываемому абоненту методом частотной модуляции или CLIP-DTMF – двухтональной многочастотной модуляции). Услугу CLIP (еще вы можете встретить термин “цифровой АОН”) вы должны подключить у своего телефонного провайдера, если ваша АТС её поддерживает.

Данная модель телефона поддерживает определение номера как с помощью российского АОН, так и с помощью метода CallerID (метод CLIP-FSK и CLIP-DTMF). Для того, чтобы номер определялся правильно, вам необходимо настроить трубку в зависимости от того, какой тип определения номера используется.

 Откройте главное меню

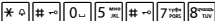
Меню ▶ 

Нажмите эту последовательность кнопок

 Установите 0 в случае подключенной услуги CLIP (далее по тексту используется аббревиатура CLIP вместо CLIP-FSK(CLIP-DTMF)) и нажмите **OK**.

Введите количество цифр (1-9) если услуга CLIP не подключена и нажмите **OK**. Заводская настройка по умолчанию – 7 цифр номера (в соответствии с количеством цифр на вашей АТС) и определение с помощью российского **АОН**.

Номер (или имя и даже фотография абонента, если его данные были сохранены в телефонной книге) вызывающего вас абонента появится на дисплее спустя небольшое время после вызова автоматически, в случае если вы подключены к услуге CallerID (CLIP) вашего телефонного провайдера и определение прошло успешно.

В случае если вы не подключены к услуге CallerID (CLIP) вашего телефонного провайдера и хотите увидеть номер или имя вызывающего вас абонента, то после появления надписи **АОН** на дисплее слева снизу (появляется через несколько секунд после поступления звонка) нажмите левую кнопку меню, отображаемого на дисплее и вы увидите номер вызывающего абонента, если определение номера прошло успешно.

Когда вы принимаете вызов, номер вызывающего абонента выводится, если:

- ◆ ваш телефонный оператор поддерживает CLIP, CLI.
 - CLI (Определение номера вызывающего абонента): передается номер вызывающего абонента.
 - CLIP (Вывод номера вызывающего абонента): индицируется номер вызывающего абонента.
- ◆ Вы запросили CLIP у телефонного оператора.
- ◆ Вызывающий абонент запросил CLI у телефонного оператора.

Вы нажали кнопку дисплея **АОН** до принятия входящего вызова или активировали FSK-CLIP (автоматическая индикация телефонного номера).

Индикация вызова

Если номер вызывающего абонента хранится в вашей телефонной книге, то он заменяется именем из книги.

Дисплей можно использовать для определения, по какому входящему соединению направлен вызов.

Пример дисплея:

Вызов по стационарной сети

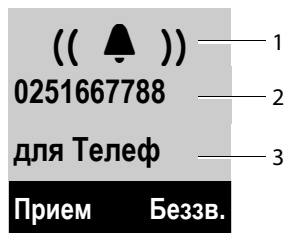

Вызов по IP-соединению

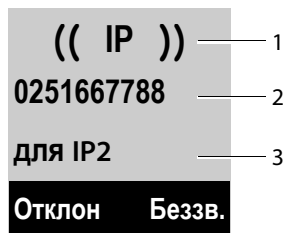

Если услуга CLIP не подключена и вместо номера вы видите на дисплее **Внешний вызов**:

- ◆ Номер не передается или не нажата кнопка **АОН**.
- ◆ Вызывающий абонент не подключен к услуге передачи номера.

Если услуга CLIP подключена и вместо номера вы видите на дисплее Внешний вызов:

- ◆ Номер не передается.

Если услуга CLIP подключена и вместо номера вы видите на дисплее Неопределен.:

- ◆ Вызывающий абонент не подключен к услуге передачи номера.

Функция FSK-CLIP отключена:

Внешн. выводится вместо номера:

- ◆ Если номер не передается или не нажата кнопка **АОН**.
- ◆ Если вызывающий абонент ограничил определение абонентского номера (CLI) (**стр. 56**).
- ◆ Если вызывающий абонент не запросил CLI.

Функция FSK-CLIP включена:



Вместо номера выводится следующее:

- ◆ **Внешний вызов**, если номер не передан.
- ◆ **Инкогнито**, если вызывающий абонент запретил определение телефонного номера (CLI) (**стр. 56**).
- ◆ **Недоступен**, если вызывающий абонент не воспользовался CLI.

Можно ответить на вызов:

- ▶ нажатием кнопки соединения .
- ▶ Если трубка вставлена в зарядное устройство и функция **Автоматичес. прием выз.** активирована (→ **стр. 107**), трубка автоматически примет вызов, когда вы снимете ее с зарядного устройства.
- ▶ Для вызова по стационарной сети: нажмите кнопку дисплея **Прием**.

Для отключения звонка вызова, нажмите кнопку дисплея **Беззв.** . Можно принять вызов, пока он отображается на дисплее.

Если нажать кнопку отбоя  или кнопку дисплея **Отклон**, вызов по IP-соединению будет отменен. Если нажать кнопку отбоя  для вызова по стационарной сети, звонок только отключится, как для **Беззв.**

Если трубка установлена в базовый блок или зарядное устройство, и **Авт.прием выз.** активирован, трубка автоматически ответит на вызов, когда вы снимете ее с базового блока или зарядного устройства.

Имейте в виду, что для индикации номера телефона или имени вызывающего абонента (см. следующий раздел) кнопку меню **АОН** нужно нажать **до приема вызова**.

Выбор имени из телефонного справочника онлайн

Вместо номера телефона, появляющегося в отображении вызова, можно отобразить имя, под которым абонент сохранен в телефонном справочнике онлайн.

Предварительные условия:

- ◆ С помощью веб-конфигуратора выбран телефонный справочник онлайн для функции «Автоматический поиск имени абонента».
- ◆ Абонент авторизовал определение номера вызывающего; подавление функции не осуществлено.
- ◆ Телефон подключен к сети Интернет.
- ◆ Номер абонента не сохранен в локальном справочнике трубки.

Замечания относительно вывода телефонного номера (CLIP)

По умолчанию номер вызывающего абонента выводится на дисплей телефона Gigaset. Для этого не требуются какие-либо дополнительные настройки телефона Gigaset.

Однако, если номер входящего абонента на дисплей не выводится, это может объясняться следующим:

- ◆ Вы не запросили у оператора услугу CLIP
- ◆ Телефон соединен через офисную АТС или маршрутизатор со встроенной офисной АТС (шлюзом), который не передает всю информацию.

Ваш телефон соединен через офисную АТС/шлюз?

Можно проверить, нет ли между телефоном и розеткой дополнительного устройства, например, офисной АТС, шлюза и т.д. В большинстве случаев может помочь простая перезагрузка устройства:

- ▶ Ненадолго отсоедините вилку электропитания офисной АТС. Вставьте вилку электропитания к АТС и дождитесь готовности АТС.

Если номер вызывающего абонента по-прежнему не отображается:

- ▶ Проверьте настройки CLIP в офисной АТС и при необходимости включите данную функцию. В руководстве пользователя к данному устройству найдите термин "CLIP" (или аналогичные термины, такие как "определение номера", "определение звонящего", "определение вызывающего абонента"). При необходимости обратитесь к производителю устройства.

Если это не решит проблемы, возможно, ваш телефонный оператор не предоставляет услугу CLIP для данного номера.

Запросили ли вы услугу вывода телефонного номера у своего телефонного оператора?

- ▶ Убедитесь в том, что оператор поддерживает функцию определения номера вызывающего абонента (CLIP) и что данная функция была включена для вас. При необходимости свяжитесь с оператором.

Дополнительную информацию по данной теме можно найти на Интернет-странице Gigaset по адресу:
www.gigaset.com/ru/service

IP-телефония через Gigaset.net

Можно воспользоваться **Gigaset.net** для бесплатных звонков по сети Интернет **непосредственно** другим пользователям Gigaset.net, не создавая учетную запись у оператора IP-телефонии или без каких-либо дополнительных настроек. Необходимо всего лишь подключить телефон к электропитанию и Интернету и, при необходимости, ввести свои данные в сетевой справочник Gigaset.net под именем по вашему выбору (→ [стр. 78](#)).

Gigaset.net является услугой IP-телефонии, предоставляемой фирмой Гигасет Коммьюникейшнз ГмбХ (Франкенштрассе 2а, Д-46395 г. Бохольт, Германия), на которую могут подписаться все пользователи устройства Gigaset VoIP.

Можно звонить другим подписчикам Gigaset.net **бесплатно**, т.е. расходы на телефонную связь отсутствуют, за исключением расходов на доступ в Интернет. Входящие/исходящие соединения с другими сетями невозможны.

Номера, заканчивающиеся на #9, автоматически набираются через соединение Gigaset.net.

Внимание!

Gigaset.net поддерживает широкополосную телефонию: Звонки через Gigaset.net, выполняемые с вашего телефона на широкополосный телефон, имеют отличное качество звука → [стр. 54](#).

По умолчанию каждому устройству Gigaset VoIP присваивается телефонный номер в Gigaset.net (→ [стр. 159](#)).

Все зарегистрированные пользователи включены в справочник Gigaset.net, доступ к которому вы имеете.

Для проверки соединения IP-телефонии предусмотрен эхо-тест.

Эхо-тест предоставляется на шести языках:

- ◆ 12341#9 (Английский)
- ◆ 12342#9 (Голландский)
- ◆ 12343#9 (Итальянский)
- ◆ 12344#9 (Французский)
- ◆ 12345#9 (Немецкий)
- ◆ 12346#9 (Испанский)

После приветствия, эхо-тест немедленно отправляет обратно голосовые данные, которые вы получили в форме эхо.

Отказ от ответственности

Gigaset.net является бесплатной услугой, предоставляемой фирмой Гигасет Коммьюникейшнз ГмбХ (Франкенштрассе 2а, Д-46395 г. Бохольт, Германия) без каких-либо обязательств или гарантии наличия и качества сети.

Внимание!

Если соединение Gigaset.net не используется в течение шести месяцев, оно автоматически отключается. Вы не будете доступны для входящих звонков из Gigaset.net.

Соединение снова включается:

- ◆ как только вы начинаете поиск в справочнике Gigaset.net (→ **стр. 78**) или
- ◆ сделаете звонок через Gigaset.net (наберете номер с #9 в конце) или
- ◆ включите соединение с помощью веб-конфигуратора

Gigaset HDSP – телефонная связь с великолепным качеством звука



Ваш телефон Gigaset поддерживает широкополосный кодек G.722. Поэтому вы можете использовать его для звонков с отличным качеством звука по IP-телефонии.

В случае регистрации с базовым блоком трубок с поддержкой широкополосной телефонии, внутренние звонки между этими трубками будут также выполняться

через широкополосную сеть.

Для широкополосных соединений телефона должны быть выполнены следующие условия:

◆ **Для внутренних вызовов:**

Используемые трубки подходят для широкополосной телефонии, т.е. поддерживают кодек G.722.

◆ **Для внешних вызовов через IP:**

- Вы совершаете вызов с широкополосной трубки.
- Для исходящих вызовов вы выбрали кодек G.722.
- Ваш оператор IP-телефонии поддерживает широкополосные соединения.
- Телефон вызываемого абонента поддерживает кодек G.722 и разрешает устанавливать широкополосные соединения.

Внимание!

Услуга IP Gigaset.net (→ **стр. 53**) поддерживает широкополосные соединения.

Включение/выключение громкой связи

В режиме громкой связи не нужно прижимать трубку к уху, а, например, положить ее перед собой на стол. Это позволяет другим участвовать в разговоре.

Внимание!

Перед использованием громкой связи сообщите об этом собеседнику — он должен знать, что не только вы можете его слышать.

Для включения или отключения громкой связи во время разговора:



Нажмите кнопку громкой связи.

При каждом нажатии кнопки громкая связь включается и выключается. Если громкая связь включена, кнопка светится.

Для помещения трубки в зарядное устройство во время разговора:

- ▶ Нажмите и удерживайте кнопку громкой связи , устанавливая трубку в зарядное устройство, а затем еще в течение 2 секунд.

Инструкции по настройке громкости громкой связи → [стр. 108](#).

Отключение микрофона трубки

Можно выключить микрофон трубки во время внешнего разговора (в том числе во время конференц-связи или при переключении вызова). Другие стороны не смогут вас услышать, но вы сможете их слышать.

Необходимое условие: вы разговариваете с внешним абонентом.





Для отключения микрофона трубки нажмите **правую** кнопку управления. Появится **Микрофон выключен**.

Для включения микрофона нажмите кнопку  снова.

В случае поступления второго вызова (ожидającego вызова) в режиме без звука как обычно подается акустический сигнал. Однако, он будет отображаться только на дисплее, как только будет включен микрофон.

Внимание!

В режиме без звука деактивированы все кнопки на трубке за исключением:

- ◆ Верхняя сторона кнопки управления, которую можно использовать для регулировки громкости динамика трубки и громкой связи
- ◆ правой кнопки управления (включающей микрофон)
- ◆ кнопки отбоя , которую можно использовать для завершения разговора
- ◆ кнопки соединения , которую можно использовать для включения/выключения громкой связи

Выполнение вызовов выбором услуг

Сетевые услуги — это функции, доступ к которым предоставляет сетевой оператор.

Внимание!

- ◆ Меню **Выбрать услугу** невозможно открыть одновременно в двух трубках. В этом случае прозвучит отрицательное уведомление.
- ◆ Для использования некоторых сетевых услуг (они могут оплачиваться отдельно) необходимо обратиться к оператору стационарной сети.
- ▶ **За помощью обращайтесь к своему сетевому оператору.**

Настройка общих параметров всех вызовов

Анонимный вызов – запрет определения номера звонящего (анти-АОН)

Можно совершать анонимные звонки (анти-АОН - антиопределитель номера). При ваших исходящих вызовах ваш телефонный номер не отображается. Вы звоните анонимно.

Необходимые условия:

- ◆ Для анонимных звонков через вашу стационарную линию необходимо запросить соответствующую услугу (функцию) у сетевого оператора.
- ◆ Анонимные звонки через соединения IP-телефонии возможны только через операторов, которые поддерживают функцию «анонимного вызова». Необходимо обратиться к оператору IP-телефонии за включением этой функции.

Постоянное включение и отключение «анонимности» для всех звонков

Если эта функция включена, телефонный номер скрывается для всех звонков по стационарной сети и всех звонков по IP-телефонии. Анонимный звонок включается для всех зарегистрированных трубок.

Меню ▶  **Выбрать услугу** ▶ **Все вызовы анонимно**
Выберите и нажмите **OK** (☑ = вкл).

Инструкцию по временному запрету вашего номера в течение следующего звонка см. на → **стр. 59**.

Общая переадресация звонков

Переадресация делится на 2 типа

- ◆ Внутренняя переадресация звонков
- ◆ Переадресация звонков на внешний телефонный номер

Переадресация звонков на внешнее соединение

Переадресация позволяет перенаправлять звонок на другое внешнее соединение. Ваши настройки переадресации могут зависеть от конкретного соединения, т.е. для каждого соединения (номер стационарной сети и соединение IP-телефонии), которое назначено трубке как входящее.

Необходимое условие: Оператор IP-телефонии поддерживает переадресацию.

Меню ▶  **Выбрать услугу** ▶ **Переадресов. вызов**

На дисплей выводится список настроенных и включенных соединений вашего телефона и сообщение **Вн.**

- ▶ Выберите входящее соединение, для которого нужно включить или выключить переадресацию звонков, и нажмите **OK**.
- ▶ Можно вводить данные в следующие поля:

Состояние

Нажмите правую/левую кнопку управления для включения/выключения переадресации звонков.

Номер

Введите номер, на который нужно переадресовывать звонки. Для каждого соединения можно указать другой телефонный номер стационарной, IP- или сотовой сети.

Когда

Выберите **Все вызовы/Если нет/Если занят**.

Все вызовы: вызовы переадресовываются немедленно, т.е. ваш телефон не сигнализирует о вызовах по этому соединению.

Если нет: вызовы переадресовываются, если никто не отвечает на звонок после нескольких вызовов (только в IP-телефонии).

Если занят: вызовы переадресовываются, если линия занята (только в IP-телефонии).

Отпр. Нажмите кнопку дисплея.

Для переадресации звонков от стационарной сети:

Для включения и выключения переадресации устанавливается соединение с телефонной сетью.

- ▶ После подтверждения от стационарной сети нажмите кнопку отбоя .

Внимание!

Переадресация звонков на ваши телефонные номера может привести к **дополнительной плате**. Обратитесь к своему оператору.

Внутренняя переадресация звонков

Можно переадресовывать сигнал о всех входящих **внешних** вызовах своей трубки на другую трубку.

Меню ▶  **Выбрать услугу** ▶ **Переадресов. вызов**

Вн Выберите и нажмите **OK**.

- ▶ Можно вводить данные в следующие поля:

Состояние

Нажмите правую/левую кнопку управления для включения/выключения переадресации звонков.

На трубку

Нажмите правую/левую кнопку управления для выбора целевой трубки.

Если внутренняя переадресация звонков не установлена или ранее настроенная трубка больше не зарегистрирована, выводится надпись **Н/трб.**

Задержка звонка

Для задержки перед переадресацией выберите длину задержки в этой точке (**Нет**, **10 сек.**, **20 сек.** или **30 сек.**). Если выбрать вариант **Нет**, трубка не будет сигнализировать о звонке и сразу же переадресует звонок.

OK

Нажмите кнопку дисплея.

Внутренняя переадресация звонков — одноуровневая, т.е., если вызовы для трубки переадресовываются на другую трубку (например, МТ1), на которой также включена переадресация (например, на МТ2), вторая переадресация не сработает. Вызовы сигнализируются на трубке МТ1.

Внимание!

- ◆ Любой вызов, который был переадресован, вводится в списки вызовов.
- ◆ Если вызов входящего соединения, которое назначено только трубке, переадресуется на недоступную трубку (например, выключенную), через короткое время такой звонок сбрасывается.

Включение и выключение ожидания для внешних звонков

Если функция включена, то во время **внешнего** разговора вы услышите сигнал ожидания, говорящий о том, что другой внешний абонент ожидает соединения с вами. Если включена функция CLIP, то на дисплей будет выведен номер вызывающего абонента или соответствующая запись из телефонной книги. Вызывающий абонент услышит звонок.

Если ожидание вызова выключено, звонящий услышит сигнал "занято", если вы разговариваете и только вам назначено это соединение.

Включение и выключение ожидания вызова

Необходимое условие для звонков через IP-телефонию: на телефоне разрешены параллельные соединения IP-телефонии (по умолчанию; могут устанавливаться через веб-конфигуратор).

Меню ▶  **Выбрать услугу** ▶ **Ожидание вызова**



Выберите **Вкл./Выкл** для включения/выключения ожидания вызова.

▶ Нажмите кнопку дисплея **Отпр.**

Ожидание вызова включается/выключается для всех соединений с телефоном и всеми зарегистрированными трубками.

Для включения/выключения функции при соединении по стационарной сети, телефон устанавливает соединение с АТС для отправки соответствующего кода.

▶ После подтверждения от стационарной сети нажмите кнопку отбоя .

Включение/выключение перевода — (явный перевод вызова - IP-телефония)

Если функция включена, можно соединять двоих внешних абонентов по IP-телефонии друг с другом, нажав кнопку отбоя  (→ [стр. 61](#)). Предполагается, что вы совершаете внешний звонок через одно из своих IP-соединений и начинаете внешний консультационный вызов.

Можно включить/выключить эту функцию через трубку.

Меню ▶  **Выбрать услугу**

Переадресация (ECT)

Выберите и нажмите **OK** (= вкл).

Внимание!

Можно использовать веб-конфигуратор для изменения дополнительных настроек перевода вызова на IP-соединение (→ [стр. 141](#)).

Настройка параметров следующего вызова

Включение "анонимного вызова" для следующего звонка (IP-телефония)

Можно запретить определение своего телефонного номера во время следующего звонка (анти-АОН). Настройка применяется ко всем соединениям телефона.

В ожидании:

Меню ▶  **Выбрать услугу** ▶ **Следующий вызов анонимно**

Выберите и нажмите **OK**.



Введите телефонный номер или выберете его из телефонной книги.

Набор

Нажмите кнопку дисплея. Будет набран номер.

В общем можно запретить определение своего номера для всех звонков

→ [стр. 56](#).

Действия во время внешнего вызова

Внимание!

Для IP-телефонии нижеописанные услуги доступны только при разрешенных параллельных IP-соединениях.

Прием ожидающего вызова (IP-телефония)

Установлено внешнее соединение, звучит сигнал ожидающего вызова.

При определении номера вызывающего абонента:

Прием Нажмите кнопку меню.

Без определения номера вызывающего абонента (стационарная сеть):

Меню ▶ Прием второго вызова

После приема ожидающего вызова можно переключаться между двумя абонентами ("**Переключение между вызовами (IP-телефония)**" → **стр. 61**) или говорить с обоими одновременно ("**Конференц-связь**" → **стр. 61**).

Внимание!

- ◆ Без АОН ожидающий вызов индицируется только звуковым сигналом.
- ◆ Внутренний ожидающий вызов отображается на дисплее. Невозможно ни принять внутренний вызов, ни отказаться от него.
- ◆ Информацию по приему ожидающих внешних вызовов во время внутреннего соединения см. в → **стр. 102**.

Отказ от ожидающего вызов (IP-телефония)

Звучит сигнал ожидания вызова, но вы не хотите говорить со звонящим.

Отклон Нажмите кнопку дисплея.

Звонящий слышит сигнал "занято".

Внимание!

Также можно нажать кнопку отбоя  для завершения текущего разговора и затем снова нажать кнопку соединения  для приема второго вызова.

Консультирование при внешнем соединении

Можно позвонить второму внешнему абоненту. Первое соединение переводится в режим удержания.

Во время внешнего соединения:

Обр. в. Нажмите кнопку дисплея.

Существующее соединение переводится в режим удержания. Абонент услышит музыку или уведомление об удержании.



Введите телефонный номер второго собеседника.

Номер наберется. Подсоединяется второй абонент.

Если абонент не отвечает или для завершения соединения со вторым абонентом, нажмите кнопку дисплея **Завер** для возврата к первому абоненту.

Консультационный вызов устанавливается по тому же исходящему соединению, что и первый вызов.

Внимание!

Также можно выбрать номер второго абонента из телефонной книги, списка повторных вызовов или списка вызовов в трубке.

Завершение консультационного вызова (IP-телефония)

Меню ▶ Разъединить текущий вызов

Вы снова соединены с первым абонентом.

Также можно завершить консультационный вызов, нажав клавишу отбой . Соединение временно прерывается и вы получаете повторный вызов. Как только вызов принят, вы снова соединяетесь с первым абонентом. Необходимое условие VoIP-соединений: "Перевод вызова по отбою" выключен ("ЕСТ" → [стр. 59](#) и "[Настройка передачи вызова через VoIP](#)" → [стр. 141](#)).

Переключение между вызовами (IP-телефония)

Можно одновременно разговаривать с двумя абонентами (переключаться между ними).

Необходимое условие: Во время разговора с внешним абонентом вы позвонили второму абоненту (консультационный звонок) или приняли ожидающий вызов.

▶ Используйте  для переключения между абонентами.

Абонент, с которым вы говорите в настоящий момент, отмечен значком >.

Завершение текущего активного соединения

Меню ▶ Разъединить текущий вызов

Вы снова соединитесь с ожидающим абонентом.

Конференц-связь

Можно одновременно говорить с двумя абонентами.

Необходимое условие: Во время разговора с внешним абонентом вы позвонили второму абоненту (внутренний или внешний консультационный вызов) или приняли ожидающий внешний вызов.

▶ Нажмите кнопку дисплея **Конф.**

Вы и два других абонента (оба отмечены значком >) можете одновременно слышать и говорить.

Окончание конференц-связи (IP-телефония)

▶ Нажмите кнопку дисплея **Один.**

Вы вернетесь в режим «переключения между абонентами». Вы будете снова соединены с абонентом, с которым начали конференц-связь.

или:

 Нажмите клавишу отбоя для завершения соединения с обоими абонентами.

Каждый из абонентов может завершить свое участие в конференц-связи, нажав клавишу отбой или завершив соединение.

Перевод вызовов

Перевод вызова на внутреннего абонента

Во время **внешнего** соединения вы хотите перевести его на другую трубку.

▶ Сделайте **внутренний** консультационный вызов (→ **стр. 60**).



Нажмите кнопку отбоя (даже до ответа другой стороны) для перевода вызова.

Перевод вызова на внешний номер (IP-телефония) — ЕСТ (явный перевод звонка)

Во время **внешнего** IP-соединения вы хотите перевести его на другого внешнего абонента.

Необходимое условие: Эта функция поддерживается соответствующим сетевым оператором.

Ели вы включили функцию **Передать вызов после сигнала отбоя** для IP-телефонии при помощи веб-конфигуратора ("**Настройка передачи вызова через VoIP**" → **стр. 141**).



Нажмите кнопку отбоя (даже до ответа другой стороны) для перевода вызова.

Использование списков





Варианты списков:

- ◆ Список повторного набора
- ◆ Список входящих сообщений
- ◆ Списки вызовов
- ◆ Сетевой почтовый ящик





Список дозвона

В списке повторного набора содержится 10 последних набранных на трубке номеров (макс. 32 цифры). Если какой-либо из номеров содержится в телефонной книге, вместо него вводится соответствующее имя.

Ручной повторный набор

-  Быстро нажать и отпустить кнопку **соединения** или
- Повтор**  Нажать кнопку меню.
-  Выбрать запись.
-  Нажать кнопку соединения. Начнется набор номера.

Управление записями в списке дозвона

-  Быстро нажать и отпустить кнопку **соединения** или
- Повтор**  Нажать кнопку меню.
-  Выбрать запись.
- Меню**  Открыть меню.

С помощью  можно выбрать следующие функции:

Использовать номер

(Как в телефонной книге, → [стр. 69](#))

Скопировать в тел.справочник ([Сохранение номера в телефонной книге, стр. 67](#))

Удалить запись

Удалить выбранную запись.

Удалить спис.

Удалить **все** записи из списка повторных наборов.

Функция кнопки сообщений

Открытие списков

Кнопкой сообщений  можно открывать следующие списки:

- ◆ Сетевой почтовый ящик, если ваш сетевой оператор поддерживает эту функцию, и у вас настроен быстрый вызов сетевого почтового ящика (→ [стр. 95](#)).
- ◆ Список входящих сообщений (→ [стр. 84](#))
- ◆ Списки электронной почты (→ [стр. 91](#))
- ◆ Список вызовов

Появление в списке **новой записи** сопровождается звуковым уведомлением. В зависимости от типа новой записи, в состоянии готовности **появляется значок**:

Значок Новое сообщение ...

 ... в сетевом почтовом ящике

 ... в списке **пропущенных вызовов**

 ... в списке сообщений SMS или электронной почты

Количество **новых записей** выводится под соответствующим значком.



Внимание!

Если вызовы сохраняются в сетевом почтовом ящике, вы получите сообщение о том, правильно ли настроен тип списка (см. инструкции вашего телефонного оператора).

При нажатии на кнопку сообщений , появятся все списки, содержащие сообщения, и список сетевого почтового ящика.

Список отображается с количеством новых записей (1) и количеством старых, прочитанных записей (2). В списке вызовов второй номер представляет собой общее число старых звонков во всех списках (пример):

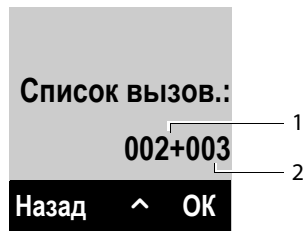

С помощью  выберите список. Чтобы открыть список, нажмите **OK**.

Включение/отключение мигающей кнопки сообщений

С помощью функции Веб-конфигурирования можно настраивать тип новых сообщений, при которых кнопка сообщений  должна мигать.

Входящие SMS

Все входящие SMS сохраняются в списке входящих сообщений → **стр. 84**.

Список вызовов

Предварительное условие: Отображение номера вызывающего абонента (АОН или CLIP, **стр. 49**).

В списке вызовов базовый блок сохраняет записи по:

- ◆ Принятым вызовам
- ◆ Пропущенным вызовам
- ◆ Исходящим вызовам

Списки пропущенных и принятых вызовов содержат по 30 последних записей. В списке исходящих вызовов может храниться до 60 записей.

На вашей трубке может также отображаться список пропущенных или всех звонков, разделенный на четыре отдельных списка.

Установка типа списка вызовов

Меню ▶  **Настройки** ▶ **Телефония** ▶ **Тип списка вызовов**

Пропущенные вызовы / Все вызовы

Выбрать и нажать **OK** ( = вкл).

 Нажать и **удерживать** (в режиме готовности).

Записи в списке вызовов остаются при изменении его типа.

Открытие списка

В режиме готовности можно открыть список вызовов, нажав кнопку сообщений .

Для типа листа **Пропущенные вызовы:**

 ▶ **Пропущенные вызовы**



Для типа листа **Все вызовы:**

 ▶ **Список вызов.** ▶ **Все вызовы / Исходящие вызовы / Принятые вызовы / Пропущенные вызовы**

Запись в списке

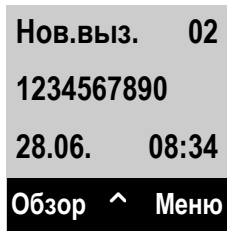
Пример записей списка:



- ◆ Статус записи
 - **Нов.выз.:** Новый пропущенный вызов
 - **Стар.выз.:** Запись уже прочитана
 - **Прин.выз.:** Вызов был принят
 - **Исходящие:** Исходящие вызовы
- ◆ Номер записи
- ◆ Номер или имя вызывающего абонента
- ◆ Дата и время вызова (если установлено, → [стр. 35](#)).
- ▶ Если нажать кнопку дисплея **Обзор**, появится дополнительная информация по записи, например, для пропущенных звонков - соединение, через которое звонок был принят.
- ▶ С помощью кнопки **Меню** можно выбрать следующие варианты:
 - Скопировать в тел.справочник**
([Сохранение номера в телефонной книге, стр. 67](#))
 - СМС поддержка**
Отправить номер из записи в службу SMS информации для определения имени звонившего абонента.
 - Удалить запись**
Удалить выбранную запись.
 - Удалить спис.**
Удалить все записи из списка.
- ▶ Нажмите кнопку соединения , чтобы перезвонить выбранному абоненту. Существуют следующие варианты:
 - ▶ Нажмите **и быстро отпустите** кнопку соединения , начнется набор номера с помощью исходящего соединения трубки.
- Или:
 - ▶ Нужно осуществить обратный вызов на подключение, по которому он был принят (это подключение отображается при нажатии кнопки дисплея **Обзор**).
 - Нажмите клавишу соединения  и удерживайте ее нажатой. Выберите подключение из списка. Нажмите кнопку дисплея **Набор**.

После выхода из списка вызовов все просмотренные записи считаются "старыми".

Порядок записей телефонной книги

Обычно порядок записей в телефонной книге - алфавитный, по именам. Пробелы и цифры имеют первоочерёдный приоритет.

Порядок сортировки следующий:



- 1 Пробел
- 2 Цифры (0 – 9)
- 3 Буквы (в алфавитном порядке)
- 4 Прочие символы

Чтобы расположить имя в начале, вставьте перед первой буквой имени пробел или цифру. Такие записи переместятся в начало телефонной книги.

Выбор записей справочника

 Открывает телефонную книгу.

Имеющиеся варианты:

- ◆ Используйте  для «прокрутки» записей, пока не выводится искомое имя.
- ◆ Ввести первые буквы имени и прокрутить до нужной записи кнопкой .

Набор номера через телефонную книгу

 ▶  (Выбрать запись)

 Нажмите кнопку соединения.

Или во время разговора:

 Нажмите кнопку дисплея.

Управление записями телефонной книги

 ▶  (Выбрать запись)

 Нажмите экранную кнопку.

С помощью  можно выбрать следующие функции:

Новая запись

Создать новую запись (→ **Сохранение номера в телефонной книге, стр. 67**).

Мелодия VIP-вызова

Отметьте запись телефонной книги как VIP (важное лицо), назначив для нее специальный сигнал. Запись отмечается значком  в телефонной книге. VIP-вызовы вы будете распознавать по сигналу.

Цвет VIP-вызова

Отметьте запись телефонной книги как VIP (важное лицо), назначив для нее специальный цвет фона. Запись отображается в этом цвете в адресной книге и отмечается значком . VIP-вызовы теперь определяются по цвету фона.

Изменить запись

При необходимости отредактируйте номер и нажмите .

При необходимости отредактируйте имя и нажмите .

Использовать номер

Отредактируйте или добавьте к сохраненному номеру и затем наберите его с помощью  или сохраните его как новую запись; для этого выведите номер и нажмите:

 ► **Скопировать в тел.справочник** ► 

Внимание!

При наборе вы можете использовать эту функцию для вызова нескольких номеров из телефонного справочника (например, номер услуги call-by-call с номером телефона).

Удалить запись

Удалить выбранную запись.

Передать запись

Переслать отдельную запись в другую трубку (**Пересылка телефонной книги в другую трубку, стр. 69**).

Удалить список.

Удалить все записи телефонной книги.

Передать список

Отправить всю телефонную книгу в трубку (**Пересылка телефонной книги в другую трубку, стр. 69**).

Назначить клавишу

Назначьте быстрый набор текущей записи для выбранной кнопки (**Использование кнопок «быстрого набора», стр. 69**).

Использование кнопок «быстрого набора»

Можно назначить записи телефонной книги кнопкам  и от  до .

 ►  (выберите запись) ►  ► **Назначить клавишу** ►  (нажмите кнопку, назначаемую номеру)



Для набора номера нажмите и **удерживайте** требуемую «быструю» кнопку.

Пересылка телефонной книги в другую трубку

Можно передавать записи телефонной книги из одной трубки в другую, в том числе и из старых трубок.

Предварительные условия:

- ◆ Отправляющая и принимающая трубки должны быть зарегистрированы на одном базовом блоке.
- ◆ Другая трубка и базовый блок могут отправлять и принимать записи телефонной книги.

 ►  (Выберите запись) ►  (Откройте меню)

Передать запись / Передать список

Выбрать и нажать .

 Выберите внутренний номер принимающей трубки и нажмите .

Можно передать одну за другой несколько записей, отвечая на запрос **Запись скопир. След. запись?** нажатием .

На дисплее появится сообщение об удачном завершении передачи. Вы услышите сигнал подтверждения.

Внимание!

- ◆ Записи с одинаковыми номерами в принимающей трубке не перезаписываются.
- ◆ Передача отменяется, если телефон зазвонит или если память принимающей трубки заполнена.
- ◆ Мелодии и звуки VIP-вызовов не передаются.

Прием записей справочника с трубки

Необходимо, чтобы трубка находилась в состоянии ожидания.

- ▶ Запустить передачу записей телефонной книги на трубку, как это описано в руководстве пользователя для трубки.

В случае успешной передачи данных на дисплей трубки выводится число полученных записей (на данный момент времени).

Добавление выведенного на экран номера в телефонную книгу

Можно скопировать номера, выводимые в списке, например, вызовов или повторного набора, в телефонную книгу.

Номер отображается:

Меню ▶ Скопировать в тел.справочник

- ▶ Заполните запись (**Сохранение номера в телефонной книге, стр. 67**).

Копирование номера из телефонной книги

В некоторых рабочих ситуациях вы можете открыть справочник, чтобы скопировать номер (например, при внешнем вызове или в режиме предварительного набора). Трубка не обязательно должна быть в состоянии готовности.



Открыть справочник.



Выберите запись и нажмите **OK**.

Использование онлайн-справочников

В зависимости от оператора можно использовать открытые телефонные справочники онлайн (телефонные справочники онлайн, например, «Белые страницы» и рекламные справочники, например, «Желтые страницы»).

Можно выбрать необходимые телефонные справочники онлайн с помощью веб-конфигуратора (→ **стр. 143**).

Отказ от ответственности

Эта услуга зависит от страны местонахождения. Гигасет Коммьюникейшнз ГмбХ (Франкенштрассе 2а, Д-46395 г. Бохольт, Германия) не гарантирует и не несет ответственности за доступность этой услуги. Услуга может быть отключена в любое время.

Открытие сетевого справочника/Желтые страницы

Необходимо, чтобы: трубка находилась в состоянии ожидания.

 Нажать и удерживать.

или:

Меню ▶  **Контакты в сети**

При этом открывается список онлайн-справочников. На дисплей выводятся названия, установленные оператором.

 Выбрать справочник (сетевой или "Желтые страницы") из списка и нажать **OK**.

При этом происходит установка связи с сетевым или торговым справочником.

В случае наличия только одного сетевого справочника соединение устанавливается сразу после нажатия и **удерживания** клавиши управления

.

Внимание!

Обращения к сетевому справочнику всегда бесплатны.

Поиск записи

Предварительное условие: Открыт сетевой справочник/«Желтые страницы».

▶ Можно вводить данные в следующие поля:

Фамилия: (Сетевой справочник) или

Категория/Имя: ("Желтые страницы")

Ввести имя, часть имени или категорию (макс. 30 символов).

Город: Введите название города, в котором живет абонент, которого вы ищете (макс. 30 символов).

Или:

Номер: Введите номер (макс. 30 символов).

▶ Чтобы начать поиск, нажмите экранную клавишу **OK**.

Вы должны сделать запись в **Фамилия** или **Категория/Имя** и в **Город** или в **Номер**. Поиск по номеру возможен только в том случае, если это поддерживается выбранным вами сетевым справочником.

Внимание!

Общие указания по вводу текста в трубке указаны в руководстве пользователя.

На дисплей выводится список найденных городов, если в результате поиска будет получено более одного результата.



Выбрать город.

Если название города длиннее одной строки, оно приводится в сокращенном виде. Выберите **Обзор**, чтобы увидеть полное название.

Если соответствующий город не найден: нажмите **Измен** для изменений критериев поиска. Записи для **Категория/Имя** и **Город** копируются и их можно изменить.

Чтобы сохранить настройки, нажмите кнопку дисплея **OK**.

Если не будет найден абонент, отвечающий критериям поиска, на дисплее появится соответствующее сообщение. Имеющиеся варианты:

- ▶ Нажать кнопку дисплея **Новый** для нового поиска.

или

- ▶ Нажмите кнопку дисплея **Измен** для изменений критериев поиска. Имя и город копируются и вы можете их изменить.

Результаты поиска не выводятся на дисплей в случае слишком большого списка найденных записей. На дисплее появляется соответствующее сообщение.

- ▶ Чтобы начать новый, более детальный поиск (→ **стр. 73**), нажмите кнопку дисплея **Уточн.**

или

- ▶ В зависимости от оператора, вы можете просмотреть список найденных записей, если выведено их число. Нажмите кнопку дисплея **Обзор**.

Результаты поиска (список совпадений)

Результаты поиска выводятся на дисплей в виде списка. Примеры:

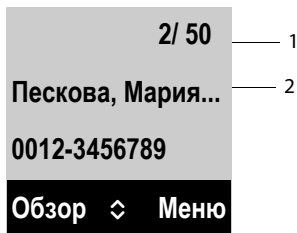

- 1./50: Текущий номер/общее количество совпадений (если общее количество совпадений >99, на дисплей выводится только текущий номер)
2. В двух строках указаны имя, отрасль, номер телефона (при необходимости, в сокращенном виде). В случае отсутствия номера стационарного телефона на дисплей выводится номер мобильного телефона (если имеется).

Имеющиеся варианты:

- ▶ Вы можете просмотреть список с помощью
- ▶ Нажмите кнопку дисплея **Обзор**. На дисплей выводится полная информация, содержащаяся в записи (имя, категория, если имеется, адрес, номера телефонов). Вы можете просмотреть список с помощью .

Воспользуйтесь **Меню** для доступа к следующим опциям:

Расширенный поиск

Сузить критерии поиска и ограничить список совпадений (→ **стр. 73**).

Новый поиск

Начать новый поиск.

Скопировать в тел.справочник

Копировать записи в локальный телефонный справочник. Если в записи содержится несколько телефонных номеров, они отображаются в виде списка. Новая запись создается для выбранного номера. Фамилия передается в **Фамилия** поле локального телефонного справочника.

Копир. в тел. справочник

Передача выбранной записи в личный Интернет-справочник. Личный справочник и онлайн-справочник должны быть предоставлены одним и тем же оператором.

В зависимости от оператора вы можете добавить ник в запись в личном справочнике.

Вызов абонентов

Предварительное условие: Выводится список найденных совпадений.

- ▶ Выберите запись и нажмите клавишу вызова .

Если в записи указан только один номер телефона, производится его набор.

На дисплей выводится список номеров, если их больше одного.

- ▶ Клавишей выбрать нужный номер и нажать экранную кнопку **Набор**.

Запуск детального поиска

Вы можете воспользоваться опциями детального поиска (имя и/или улица) для уменьшения количества совпадений, найденных при предыдущем поиске.

Предварительное условие: Результат поиска выводится на дисплей (список совпадений с несколькими записями или сообщение о слишком большом количестве совпадений).

Уточн. Нажмите кнопку дисплея.

или

Меню ▶ **Расширенный поиск**

Выберите и нажмите **OK**.

Критерии предыдущего поиска копируются и вводятся в соответствующие поля.

Фамилия: (Сетевой справочник) или

Категория/Имя: ("Желтые страницы")

При необходимости измените имя/категорию или дополните имя.

- Город:** Отображается название города из предыдущего поиска (не может быть изменено).
- Улица:** При необходимости измените название улицы (макс. 30 симв.).
- Имя:** (только в сетевом справочнике)
При необходимости введите имя (макс. 30 симв.).
- OK** Запуск детального поиска

Использование личного сетевого справочника

Некоторые операторы предлагают абонентам возможность создания и управления онлайн-справочниками в Интернете.

Преимуществом онлайн-справочника является то, что вы всегда имеете доступ к записям с любого телефона или персонального компьютера, например, с телефона IP в офисе или компьютера в гостинице.

Вы можете использовать личный сетевой справочник в трубке.

Предварительные условия:

- ◆ Свой собственный телефонный справочник в Интернете можно создать с помощью Интернет-браузера на компьютере.
- ◆ С помощью Интернет-браузера на компьютере можно создавать записи и управлять ими.
- ◆ Активируйте онлайн-справочник в телефоне с помощью веб-конфигуратора. Необходимо сохранить имя пользователя и пароль для обеспечения доступа вашему персоналу к сетевому справочнику на телефоне.

Справочником можно воспользоваться со всех зарегистрированных трубок.

Открытие онлайн-справочника

Необходимо, чтобы: трубка находилась в состоянии ожидания.

 Нажать и **удерживать**.

или:

Меню ►  **Контакты в сети**



При этом открывается список (сетевых) справочников. Для личного онлайн-справочника будет указано имя, определяемое оператором.

 Выбрать личный сетевой справочник и нажать **OK**.

Откроется ваш личный онлайн-справочник.

Внимание!

Если, кроме личного онлайн-справочника, другие онлайн-справочники отсутствуют:

- Нажать  кратко. Откроется личный онлайн-справочник.
-  **Нажать и удерживать**. Открывается локальный справочник трубки.

Записи в онлайн-справочнике располагаются в алфавитном порядке по первому полю в записи без пробела. Обычно это ник или фамилия.

Выбор, просмотр и управление записями в онлайн-справочнике

Необходимо, чтобы:

Сетевой справочник был открыт (см. выше).

- ▶ Перейти с помощью  к нужной записи.

Или:

Ввести первую букву имени и перейти с помощью  к нужной записи.

- ▶ Нажмите кнопку дисплея **Обзор**.

Откроется окно с подробными данными записи. Вы можете просмотреть запись с помощью клавиши управления .

Выводятся следующие данные, если они присутствуют (последовательность зависит от оператора):

Ник, фамилия, имя, номер стационарного телефона, номер мобильного телефона, номер VoIP, улица, номер дома, почтовый индекс, город, название организации, категория, дата рождения, адрес электронной почты, номер систем обмена сообщениями.

Использование других функций

Меню Нажмите кнопку дисплея.

С помощью  можно выбрать следующие функции:

Изменить имя

Можно изменить или удалить ник в записи. Для сохранения изменений нажмите **OK**.

Скопировать в тел.справочник

Копировать записи в локальный телефонный справочник.

Внимание!

Номера из общедоступного справочника можно копировать в личный сетевой справочник (→ **стр. 73**).

Вызов записи в сетевом справочнике

Предварительное условие: Вы открыли сетевой справочник.

 Выберите запись (открыть детальный вид, если необходимо).

 Нажмите кнопку соединения.

Если в записи указан только один номер телефона, производится его набор.

Если в записи указано более одного номера телефона (напр., стационарный и мобильный телефоны), предлагается выбрать номер телефона.

 Выбрать номер для набора.

OK Нажмите кнопку дисплея.

Производится набор выбранного номера.

Передача локальной телефонной книги в личный сетевой справочник

Записи в локальной телефонной книге можно сохранить в формате vCard в виде файла vcf на персональном компьютере с помощью веб-конфигуратора (руководство пользователя для веб-конфигуратора находится на [стр. 143](#)).

Некоторые операторы поддерживают функции для личных веб-страниц, которые можно использовать для копирования этих файлов в сетевой справочник.

Использование справочника Gigaset.net

Трубка находится в режиме готовности.



Нажать и удерживать.

или:

Меню ▶ **Контакты в сети**

При этом открывается список онлайн-справочников.

Gigaset.net

Выберите и нажмите **OK**.

Открывается справочник Gigaset.net.

Внимание!

- ◆ Обращения к справочнику Gigaset.net всегда **бесплатны**.
- ◆ Справочник Gigaset.net также можно открыть, набрав **1188#9** (номер телефона справочника Gigaset.net) и нажав клавишу вызова
- ◆ Создание записи в справочнике Gigaset.net для вашего телефона, → [стр. 78](#).

Если невозможно установить соединение со справочником Gigaset.net, выдается сообщение об ошибке, а трубка переключается в состояние готовности.

Поиск абонентов в справочнике Gigaset.net

После соединения со справочником Gigaset.net Вам будет предложено ввести имя, которое вы ищете.

Введите имя:

Введите имя или его часть (макс. 25 символов).

Меню ▶ **Поиск**

Начало поиска

В случае успешного результата поиска на дисплей выводится список совпадений, содержащий все имена, которые имеются в начале заданную последовательность знаков.

Примеры:



1. 1/5: Номер записи/число подходящих записей
2. Имя записи, возможно с сокращениями

Просмотреть список совпадений можно с помощью .

Если нужная запись **не найдена**, на дисплей выдается соответствующее сообщение. Имеющиеся варианты:

- ▶ Нажать кнопку дисплея **Новый** для нового поиска.



или

- ▶ Нажать кнопку дисплея **Измен** для изменения критериев поиска. Имя, введенное до этого в поле поиска, используется в качестве критерия поиска. Вы можете расширить или изменить критерии поиска.

Если найдено **слишком большое количество совпадающих** записей в справочнике Gigaset.net, вместо списка совпадений на дисплей выводится сообщение **Найдено слишк. много записей**.

- ▶ Нажмите экранную кнопку **Уточн.** для детального поиска. Введенное до этого имя копируется и может быть изменено/расширено.

Вызов абонентов

  Выбрать абонента из итогового списка и нажать клавишу вызова.

Просмотр номера абонента

 Выберите абонента из списка.

Обзор Нажмите кнопку дисплея.

 Вывод имени и номера абонента.

Внимание!

- ◆ Соединение с Gigaset.net всегда устанавливается по сети Интернет. Это не зависит настроенного/заданного передающего соединения на трубке.
- ◆ Вы можете входить в справочник Gigaset.net и устанавливать соединения даже в том случае, если вы не внесли себя в справочник Gigaset.net.

Использование других функций

Предварительное условие: На дисплей выводится список совпадений

 (Выберите запись) ► **Меню**

С помощью  можно выбрать следующие функции:

Скопировать в тел.справочник

Скопировать номер в справочник трубки. Номер и имя (если нужно, сокращенное) копируются в локальный телефонный справочник.

► При необходимости отредактируйте и сохраните запись.

На дисплей снова выводится список совпадений.

Новый поиск

Запуск поиска по новому имени (→ **стр. 76**).

Расширенный поиск

Запуск детального поиска. Введенное до этого имя копируется и может быть изменено/расширено.

Личные данные

"Введение, редактирование и удаление своей записи" на **стр. 78**.

Внимание!

При выборе номера Gigaset.net из локальной телефонной книги соединение устанавливается автоматически через Gigaset.net (Интернет).

Введение, редактирование и удаление своей записи

Имеющиеся варианты:

- ◆ Редактировать имя своей записи в справочнике Gigaset.net.
- ◆ Удалить свою запись из справочника Gigaset.net.

Просмотр своей записи

Вы установили соединение со справочником Gigaset.net и выполнили поиск.

На дисплей выводится список совпадений:

► **Меню** ► Выберите **Личные данные** и нажмите **ОК**.

На дисплей выводится ваш номер Gigaset.net и, если имеется, ваше настоящее имя.

Ввод/изменение имени

Редак. Нажмите кнопку дисплея.

 Отредактируйте имя или введите новое имя (макс. 25 симв.) и нажмите **ОК**.

Имя можно удалить с помощью **Удал.**

Уведомление о защите данных

При вводе ника он сохраняется на центральном сервере Gigaset. Ник появляется в справочнике Gigaset.net, и остальные абоненты Gigaset.net могут дозваниваться по этому нику.

При вводе данных абонент соглашается на хранение этих данных. Если вы не хотите, чтобы данные были сохранены, вы можете отменить операцию.

Отмена операции

- ▶ Не вводите имя (или удалите уже введенное имя) и нажмите кнопку дисплея **OK**. Вы вернетесь к списку совпадений.

Или:

- ▶ Нажмите и **удерживайте** кнопку завершения звонка для возврата к списку совпадений.

Дополнительные данные о служебных данных, сохраняемых в Gigaset.net можно найти по следующей ссылке:

www.gigaset.net/privacy-policy

Если в справочнике Gigaset.net отсутствуют записи с данным именем, имя сохраняется. На дисплее появляется соответствующее сообщение. Трубка переключается в состояние готовности.

Если запись с данным именем уже существует или в имени содержатся недопустимые символы, будет предложено ввести новое имя.

В случае успешного создания записи в справочнике Gigaset.net, на дисплее появится сообщение "**Записано**".

Внимание!

- ◆ В случае удаления имени ваша запись будет также удалена из справочника. Вы не будете "видимы" для других абонентов Gigaset.net. Несмотря на это, до вас можно будет дозвониться по номеру Gigaset.net. Инструкции по выводу номера на дисплей, → **стр. 159**.
- ◆ Имя Gigaset.net можно также вводить/редактировать с помощью веб-конфигуратора.

Вызов абонента Gigaset.net

Абонента Gigaset.net можно вызвать напрямую из справочника Gigaset.net (см. выше) или по его номеру Gigaset.net.



Введите номер Gigaset.net (включая #9) или выберите его из локальной телефонной книги.



Нажмите кнопку соединения.

Все номера, заканчивающиеся на #9, набираются через Gigaset.net.

SMS (текстовые сообщения)

С помощью телефона можно отправлять и получать SMS через стационарную сеть и сеть IP-телефонии.

Необходимо указать линию, по которой отправлять SMS. Можно получать SMS-сообщения (далее "SMS") через любые соединения телефона, за исключением Gigaset.net.

Сразу после подключения телефона к стационарной сети он готов к отправке SMS. Если не производить никаких настроек, SMS отправляются через стационарную сеть.

Необходимые условия:

- ◆ Для вашего соединения по стационарной сети включено определение номера вызывающего абонента. Определение номера не должно подавляться (→ [стр. 56](#)).
- ◆ Ваш сетевой оператор поддерживает услугу SMS (необходимо уточнить у оператора).
- ◆ Вы зарегистрированы у оператора на передачу и прием SMS.
- ◆ Для приема SMS-сообщений необходимо зарегистрироваться у сетевого оператора. Это происходит автоматически при отправке первого SMS.

Внимание!

Если телефон подключен к офисной АТС, прочтите → [стр. 88](#).

Составление/отправка SMS

Составление SMS

Меню ▶  SMS ▶ Ввод SMS

 Составьте SMS.

Внимание!



- ◆ Инструкции по вводу текста и специальных символов см. [стр. 167](#).
- ◆ Максимальная длина SMS — 160 символов.

Отправка SMS

Меню Нажмите кнопку дисплея.

Отправить Выберите и нажмите **OK**.

SMS Выберите и нажмите **OK**.

 /  Выберите из телефонной книги или введите напрямую номер с кодом города (даже если вы находитесь в этом же городе).

OK Нажмите кнопку дисплея. SMS-сообщение отправлено.

Внимание!

- ◆ Если во время набора текста SMS поступит входящий вызов, то набранный текст автоматически сохраняется в списке черновиков.
- ◆ Если память заполнена или если функция SMS базового блока используется другой трубкой, операция отменяется. Выводится соответствующее сообщение. Удалите ненужные SMS или отправьте SMS позже.

Отчет о доставке SMS

Необходимое условие: Ваш сетевой оператор поддерживает эту функцию.

Если вы включите функцию отчета, то после отправки сообщения вы получите SMS с подтверждением.

Включение/выключение отчета о доставке

Меню ▶  **SMS** ▶ **Настройки**

Статус SMS

Выберите и нажмите **OK** (= вкл).

Чтение/удаление отчета о доставке/сохранение номера в телефонной книге

▶ Откройте список входящих сообщений (→ **стр. 84**), а затем:

 Выберите SMS с состоянием **OK** или **Ошибка**

Посм. Нажмите кнопку дисплея.

◆ Удаление:

Меню ▶ **Удалить запись** ▶ **OK**.

◆ Копирование в телефонную книгу:

Меню ▶ **Копировать в зап. книжку** ▶ **OK**.

◆ Удаление всего списка:

Меню ▶ **Удалить спис.** ▶ **OK**.

Список черновиков

Можно сохранить SMS в списке черновиков, а затем изменить его и отправить.

Сохранение SMS в списке черновиков

▶ Вы составляете SMS (→ **стр. 80**).

Меню Нажмите кнопку дисплея.

Сохранить Выберите и нажмите **OK**.

После сохранения ваше сообщение снова откроется в редакторе SMS. Можно продолжить составлять SMS и сохранить его снова. При этом ранее сохраненное сообщение будет перезаписано.

Открытие списка черновиков

Меню ▶ **SMS** ▶ Черновики

Появится первая запись списка, например:

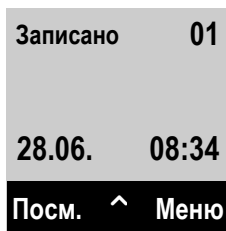

Чтение или удаление SMS

▶ Откройте список черновиков, затем:

 Выберите SMS.

Посм. Нажмите кнопку дисплея для просмотра SMS-сообщения. Прокручивайте SMS, нажимая .

или удалите SMS посредством

Меню ▶ Удалить запись ▶ **OK**.

Составление/изменение SMS

▶ Вы просматриваете SMS из списка черновиков.

Меню Откройте меню.

Имеющиеся варианты:

Ввод SMS

Составьте и отправьте или сохраните новое SMS.

Использовать текст

Отредактируйте текст сохраненного SMS и затем отправьте его (**стр. 80**).

Кодировка

Текст в выбранной кодировке. Эта настройка применяется только для текущего SMS.

Удаление списка черновиков

▶ Откройте список черновиков, затем:

Меню Откройте меню.

Удалить спис.

Выберите, нажмите **OK** и подтвердите, нажав **OK**. Список будет удален.

Отправка SMS-сообщений на адрес электронной почты

Если оператор сети поддерживает функцию отправки SMS как электронного письма, можно отправлять SMS по электронной почте.

Адрес электронной почты должен быть в начале текста. Необходимо отправить SMS в службу электронной почты SMS-центра.

Меню ▶  SMS ▶ Ввод SMS



Введите адрес электронной почты. После адреса введите пробел или двоеточие (зависит от оператора услуги).



Введите текст SMS.

Меню Нажмите кнопку дисплея.

Отправить Выберите и нажмите **OK**.

Электронная почта

Выберите и нажмите **OK**. Если номер службы электронной почты не был введен ранее (→ **стр. 87**), введите его.

OK Нажмите кнопку дисплея.

Отправка SMS как факс

Также можно отправлять SMS на факсимильный аппарат.

Необходимое условие: Ваш сетевой оператор поддерживает эту функцию.

▶ Вы составляете SMS (→ **стр. 80**).

Меню Нажмите кнопку дисплея.

Отправить Выберите и нажмите **OK**.

факс Выберите и нажмите **OK**.



Выберите номер из телефонной книги или введите его вручную. Вводите номер с кодом города (даже если вы находитесь в том же городе).

OK Нажмите кнопку дисплея.

Получение SMS

Все принятые SMS сохраняются в списке входящих SMS. Если оно слишком длинное или передано не полностью, оно разбивается на отдельные сообщения. Поскольку SMS остается в списке и после прочтения, **регулярно удаляйте SMS из списка**.

Если память для SMS заполнена, выводится предупреждение.

Включение/выключение подавления первого звонка

При поступлении каждого SMS по стационарной сети звучит одиночный сигнал (сигналом вызова, как для внешних вызовов). Если принять «звонок», SMS будет потеряно. Чтобы избежать этой потери, отключите первый сигнал для всех внешних вызовов.

Меню Откройте главное меню.

* 0 5 1 9

Нажмите кнопки.

0 **OK** Сделайте первый звуковой сигнал слышимым.

Или:

1 **OK** Подавите первый звуковой сигнал.

Список входящих

Список входящих SMS содержит:

- ◆ Все принятые SMS, независимо от соединения, для которого они предназначены. Все принятые SMS отображаются на всех трубках.
- ◆ SMS-сообщения, которые не удалось отправить из-за ошибки.

На всех трубках Gigaset новые SMS сигнализируются значком  и звучит предупредительный сигнал.

Открытие списка входящих SMS кнопкой

 Нажмите кнопку сообщений.

В списке указывается количество новых записей (1) и количество старых, прочитанных записей (2) (пример):



Откройте список кнопкой **OK**. Запись в списке имеет номер, статус (старая или новая) и дату приема (пример):

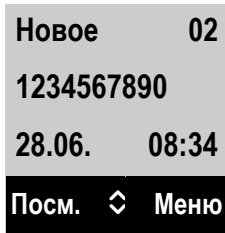

Открытие списка входящих сообщений через меню SMS

Меню ▶ SMS ▶ Входящие

Чтение или удаление SMS

▶ Откройте список входящих сообщений, затем:

Выберите SMS.

Посм. Нажмите кнопку дисплея для просмотра SMS-сообщения. Прокручивайте SMS, нажимая . Прочитанное новое SMS изменяет свой статус на "старое".

Или удалите SMS посредством

Меню ▶ Удалить запись ▶ **OK**.

Изменение кодировки

▶ Чтение SMS

Меню Нажмите кнопку дисплея.

Кодировка

Текста выводится в выбранной кодировке.

Удаление списка входящих сообщений

▶ Откройте список входящих сообщений.

Меню Откройте меню.

Удалить спис.

Выберите, нажмите **OK** и подтвердите кнопкой **OK**. Из списка удаляются все **новые и старые** SMS.

Ответ или переадресация SMS

- ▶ Чтение SMS

Меню Нажмите кнопку дисплея.

Имеющиеся варианты:

Ответить

Написать и отправить новое SMS отправителю (**стр. 80**).

Использовать текст

Отредактировать текст SMS и вернуть его отправителю (**стр. 80**).

Отправить

Переадресовать SMS на другой номер (**стр. 80**).

Копирование номера в телефонную книгу

Копирование номера отправителя

- ▶ Откройте список входящих сообщений и выберите SMS (**стр. 84**).

Меню ▶ Скопировать в тел.справочник

- ▶ Заполните запись → **стр. 70**.

Прием уведомлений с помощью SMS

Можно включить уведомление о пропущенных звонках с помощью SMS.

Необходимое условие: Для пропущенных вызовов должен передаваться номер вызывающего абонента (CLI).

Извещение передается на ваш мобильный телефон или на другое устройство, поддерживающее SMS.

Вам нужно только сохранить номер телефона, на который следует посылать уведомления.

Внимание!

Как правило, услуга уведомлений через SMS является платной.

Меню ▶  SMS ▶ Настройки ▶ Уведомление

- ▶ Можно вводить данные в следующие поля:

На номер:

Введите номер (с кодом города), на который отправлять SMS.

Пропущенные вызовы:

Выберите **Вкл.**, если хотите получать SMS-уведомления.

OK Нажмите кнопку дисплея.

Внимание!

Не вводите собственный сетевой номер для уведомления о пропущенных вызовах. Это может привести к бесконечной отправке платных сообщений.

Настройка SMS-центра/определение линии отправки

Обмен SMS осуществляется через SMS-центры, управляемые операторами. Вы должны ввести номер SMS-центра, через который хотите посылать и принимать на телефон SMS-сообщения. Можно принимать SMS от **каждого** введенного SMS-центра при условии, что вы зарегистрированы у сетевого оператора. Это происходит автоматически при пересылке первого SMS через сервис-центр оператора.

Ваши SMS отправляются через **SMS-центр**, выбранный в качестве **действующего центра отправки**. Однако для отправки текущего сообщения можно выбрать в качестве действующего любой другой SMS-центр (→ [стр. 87](#)).

Если SMS-центр не введен, то меню SMS состоит только из пункта **Настройки**. Введите SMS-центр (→ [стр. 87](#)).

Ввод или изменение SMS-центров

- ▶ **Прежде чем подавать новую заявку и (или) удалять установленные ранее номера**, выясните у оператора предлагаемые услуги и специальные функции.

Меню ▶ **SMS** ▶ **Настройки** ▶ **SMS-центры**

 Выберите SMS-центр (например, **SMS-центр 1**) и нажмите **OK**.

- ▶ Можно вводить данные в следующие поля:

Сервисн. центр:

Выберите **Да**, если SMS должны посылаться через этот SMS-центр. Для SMS-центров 2–4 эта настройка действует только для следующего SMS.

SMS-центр:

Введите номер SMS-центра.

Центр эл. почты:

Введите номер службы электронной почты.

Отправить по:

Выберите соединение по стационарной сети или IP-телефонии, по которому будете отправлять SMS.

OK Нажмите кнопку дисплея.

Внимание!

- ◆ Если для отправки выбрано соединение IP-телефонии, а отправка SMS не удалась, сообщение сохраняется как входящее и ему присваивается состояние ошибки. Даже при включенной функции **Автоматическое переключение на фиксированную линию** (→ [веб-конфигуратор, стр. 138](#)) телефон не будет пытаться отправить SMS по стационарной сети.
- ◆ При удалении выбранного исходящего соединения из настроек будет использовано соединение по стационарной линии.

Отправка SMS через другой SMS-центр

- ▶ Включите SMS-центр (2, 3 или 4) в качестве действующего центра отправки.
- ▶ Отправьте SMS.

Эта настройка действует только для следующего посылаемого SMS. После этого возвращается настройка **SMS-центр 1**.

SMS на офисной АТС

- ◆ SMS можно получить только в том случае, если **определение номера вызывающего абонента перенаправляется** на внутренний номер офисной АТС (CLIP). Оценка CLIP номера SMS-центра выполняется в вашем **Gigaset**.
- ◆ В зависимости от офисной АТС, возможно, перед номером SMS-центра потребуется вводить код доступа (код внешней линии).
Если вы сомневаетесь, проверьте свою офисную АТС, например, отправив SMS на собственный номер: один раз с кодом доступа и один раз без него.
Автоматический набор кода доступа перед номерами SMS-центра
→ **стр. 120**
- ◆ При отправке SMS, ваш номер как отправителя может отправляться без вашего внутреннего номера. В этом случае получатель не сможет ответить вам непосредственно.

Отправка и прием SMS-сообщений **на офисных АТС цифровой сети интегрального обслуживания (ISDN)** возможны только через назначенный вашему базовому блоку номер MSN.

Включение/Выключение функции SMS

Выключив функцию SMS, вы не сможете использовать телефон для приема и отправки SMS.

Настройки приема и отправки SMS (например, номера SMS-центров) и записи списков входящих сообщений и черновиков сохраняются даже после отключения.

Меню Откройте главное меню.

* 0 # -> 0 5 # -> 2 6

Введите цифры.

0 OK Выключите функцию SMS.

Или:

1 OK Включите функцию SMS (по умолчанию).

SMS: поиск и устранение неисправностей

Коды ошибок при отправке

E0	Включен антиопределитель номера вызывающего абонента (CLIR) или не активировано определение номера вызывающего абонента.
FE	Ошибка при передаче SMS.
FD	Ошибка при соединении с SMS-центром; см. самостоятельное устранение ошибок.

Самостоятельное устранение ошибок

В следующей таблице даны ошибки, возможные причины и советы по их устранению.

<p>Сообщения не отправляются.</p> <ol style="list-style-type: none"> Вы не запросили услугу CLIP (Определение номера вызывающего абонента). <ul style="list-style-type: none"> ▶ Попросите оператора включить эту услугу. Передача SMS прервана (например, вызовом). <ul style="list-style-type: none"> ▶ Отправьте текстовое сообщение еще раз. Оператор сети не поддерживает эту функцию. Номер действующего SMS-центра отправки сообщений не введен или введен неправильно. <ul style="list-style-type: none"> ▶ Введите номер (стр. 87).
<p>Получено неполное SMS.</p> <ol style="list-style-type: none"> Память телефона заполнена. <ul style="list-style-type: none"> ▶ Удалите старые SMS (стр. 82). Оператор еще не переслал вам оставшуюся часть SMS.
<p>SMS воспроизводится.</p> <ol style="list-style-type: none"> Не активирована функция «Индикация абонентского номера». <ul style="list-style-type: none"> ▶ Попросите оператора активировать эту функцию (платную). Отсутствует соглашение между вашим оператором мобильной связи и SMS-оператором вашей стационарной линии. <ul style="list-style-type: none"> ▶ Обратитесь к поставщику SMS-услуг стационарной сети. Ваш терминал числится у поставщика SMS-услуг как не поддерживающий функции SMS для стационарной сети, т.е. вы не зарегистрированы у оператора. <ul style="list-style-type: none"> ▶ Отправьте любое SMS, чтобы автоматически зарегистрировать свой телефон для приема SMS.
<p>Сообщения принимаются только днем.</p> <p>Терминал занесен в базу данных оператора SMS-услуг как не поддерживающий функции SMS для стационарной сети, т.е. вы не зарегистрированы у поставщика.</p> <ul style="list-style-type: none"> ▶ Обратитесь к поставщику SMS-услуг стационарной сети. ▶ Отправьте любое SMS, чтобы автоматически зарегистрировать свой телефон для приема SMS.

Уведомления о поступлении электронной почты

Телефон может уведомлять о поступлении новых сообщений на сервер входящей электронной почты (например, сервер POP3).

Предварительное условие возможности показа электронных сообщений на дисплее трубки: вы должны воспользоваться веб-конфигуратором, чтобы сохранить в телефоне имя POP3-сервера (например, Yahoo, Gmail) и личные данные доступа (название учетного счета и пароль) (→ [стр. 143](#)). Телефон может сохранять параметры до шести учетных записей, обслуживаемых различными POP3 серверами, которые могут быть назначены различным трубкам.

Можно настроить телефон, чтобы он периодически подключался к серверу и проверял наличие новых сообщений.

Получение новых сообщений отображается на экране трубки, которая работает с соответствующим адресом электронной почты. При этом подается предупредительный сигнал, а на экране появляется значок .

Внимание!

Символ  появляется также при поступлении новых SMS-сообщений.

Экран трубки можно настраивать на отображение адреса отправителя, даты и времени получения, а также темы сообщения в списке входящей почты (→ [стр. 91](#)).

Внимание!

Если вы также активировали в веб-конфигураторе идентификацию телефона POP3-сервером через защищенное соединение, и она не прошла, то электронные сообщения в телефон загружаться не будут.

В этом случае при нажатии мигающей кнопки сообщений  появится сообщение

Ошибка сертиф. Проверьте ваши сертификаты в конфигураторе сети..

- ▶ Нажмите кнопку меню , чтобы подтвердить сообщение.
- ▶ Войти в веб-конфигуратор (→ [стр. 124](#)). Веб-страница **Безопасность** (→ [стр. 132](#)) подскажет, почему не удалось установить защищенное соединение, и что можно предпринять.

Открытие списка входящей электронной почты

Предварительные условия:

- ◆ Трубка должна быть назначена учетная запись эл. почты.
- ◆ Почтовый сервер входящих сообщений должен использовать протокол POP3.
- ◆ В телефоне хранится имя POP3-сервера и личные данные для доступа (имя, пароль).

На трубке:

Меню ▶ **Настройки** ▶ **Электронная почта** ▶ **Эл. почта 1 / .../Эл. почта 6**

Или, если имеются новые сообщения:

✉ ▶ **Эл. почта 1 / .../Эл. почта 6**

Внимание!

Отображаются только списки эл. почты **Эл. почта 1 / .../Эл. почта 6** назначенных трубке учетных записей.

Телефон устанавливает связь с POP3 сервером. На экране появляется список сообщений, сохраненных на сервере.

Новые непрочитанные сообщения записываются поверх старых и прочитанных. Последняя запись выводится в начале списка.

Вместе с сообщением отображается следующая информация: имя или электронный адрес отправителя (одна строка, если нужно, в сокращенном виде), а также дата и время (правильные, если отправитель и получатель находятся в одном часовом поясе).

Пример индикации:

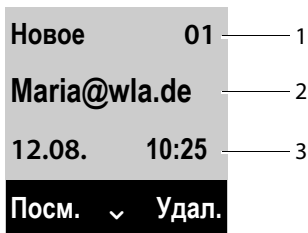

1 Статус сообщения и порядковый номер.

Все электронные сообщения, отсутствовавшие на сервере входящих сообщений при последней проверке, помечаются как **Новое**. Все остальные сообщения обозначены как **Старое**, независимо от того, были они прочитаны или нет.

2 Адрес электронной почты или имя отправителя (если нужно, в сокращенном виде)

3 Дата и время получения электронного сообщения

Если ящик входящих сообщений на сервере POP3 пуст, то на дисплее появится **Нет записей!**

Внимание!

Многие операторы электронной почты по умолчанию активируют защиту от спама. Электронные сообщения, определенные как спам, сохраняются в отдельной папке и потому не выводятся в список входящих сообщений.

Некоторые операторы электронной почты позволяют деактивировать защиту от спама или показывать сообщения, помеченные как «спам», в списке входящих сообщений.

Другие операторы могут послать во входящий ящик уведомление о поступлении сообщения-спама. Это делается, чтобы уведомить вас о получении подозрительного сообщения.

Дата и отправитель этого сообщения постоянно обновляются, поэтому оно всегда представляется как новое.

Сообщения при установлении соединения

При подключении к POP3-серверу входящей почты могут возникнуть следующие проблемы. Сообщения отображаются на дисплее в течение нескольких секунд.

Сервер недоступен

Не устанавливается соединение с POP3-сервером. Это может произойти по следующим причинам:

- Неправильно введено имя POP3-сервера (→ веб-конфигуратор, **стр. 143**).
- Временные неполадки на POP3 сервере (сервер не работает или не подключен к Интернету).
 - ▶ Проверьте настройки в Веб-конфигураторе.
 - ▶ Попробуйте подключиться позднее.

Невозможно!

Недоступны ресурсы, необходимые телефону для установки соединения, например:

- Одна из зарегистрированных трубок в настоящее время подключена к почтовому серверу.
 - ▶ Попробуйте подключиться позднее.

Не удалось войти в систем.

Ошибка при регистрации на POP3 сервере. Это может произойти по следующей причине:

- Неправильный ввод имени сервера, пользователя и/или пароля.
 - ▶ Проверьте настройки (→ веб-конфигуратор).

Не настроены параметры

Неправильный ввод имени сервера, пользователя и/или пароля.

- ▶ Проверьте/исправьте настройки (→ веб-конфигуратор).

Просмотр заголовка электронного письма

Необходимое условие: Список входящей почты должен быть открыт (→ [стр. 91](#)).

 Выбрать электронное письмо.

Посм. Нажать кнопку меню.

На экран выводится тема эл. сообщения (макс. 120 знаков).

Пример отображения на дисплее:

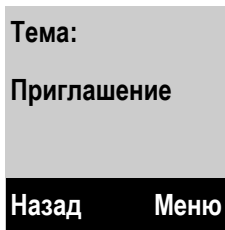

Назад Нажать клавишу на дисплее для возврата к списку входящих сообщений.

Просмотр адреса отправителя электронной почты

Необходимое условие: Должно быть открыто уведомление о поступлении электронного письма (→ [стр. 93](#)).

Меню ▶ От
Выбрать и нажать **OK**.

На экране появится адрес отправителя, который может занимать несколько строк (максимум 60 знаков).

Назад Нажмите кнопку дисплея, чтобы вернуться к электронному сообщению.

Удаление сообщений электронной почты

Необходимое условие: Открыт список входящей почты (→ [стр. 91](#)), на экране отображен заголовок или адрес отправителя (→ [стр. 93](#)):

Удал. Нажать кнопку меню.

Или:

Меню ▶ Удалить
Выбрать и нажать **OK**.

OK Нажать клавишу дисплея для подтверждения удаления.

Электронное сообщение удалено с POP3-сервера.

Использование сетевого почтового ящика

Некоторые операторы предлагают услугу сетевых автоответчиков — сетевые почтовые ящики.

Настройте сетевые почтовые ящики для соединения по вашей стационарной сети и каждого VoIP-соединения.

Необходимо сохранить телефонный номер для этих ящиков в своем телефоне.

Необходимо **запросить** сетевой почтовый ящик для стационарной сети у сетевого оператора.

Через трубку или веб-конфигуратор можно включать и выключать почтовые ящики для своих VoIP-соединений.

Включение/выключение сетевых почтовых ящиков, ввод номеров

С трубки можно управлять сетевыми почтовыми ящиками, которые настроены на одно из входящих соединений трубки.

Меню ▶  **Голосовая почта** ▶ **Сетевые почтовые ящики**

Выводится список соединений (IP-телефонии и стационарной сети), которые назначены трубке как входящие. Выводится **Сет. автоотв. : xxx**, где xxx — соответствующее стандартное имя соединения (**Сет. автоотв. : IP1** до **Сет. автоотв. : IP6**, **Сет. автоотв. : Телеф.**).



Если трубке назначены несколько входящих соединений, выберите соединение и нажмите **OK**.

Вы выбрали соединение IP-телефонии:

▶ Можно вводить данные в следующие поля:

Состояние

Используйте  , чтобы выбрать **Вкл./Выкл** для включения/выключения сетевого почтового ящика.

Сетевой почт. ящик

Выводится текущий номер, хранимый для почтового ящика.

При необходимости введите или измените телефонный номер сетевого почтового ящика.

У некоторых операторов IP-телефонии ваш номер сетевого почтового ящика загружается вместе с общими данными оператора, сохраняется в базовом блоке и выводится в поле **Сетевой почт. ящик**.

▶ Нажмите кнопку дисплея **OK**.

Вы выбрали соединение по стационарной сети:



При необходимости введите или измените телефонный номер сетевого почтового ящика.



Нажмите кнопку дисплея.

С трубки невозможно включить/выключить почтовый ящик для стационарной сети. За инструкциями по включению/выключению почтового ящика обращайтесь к информации, представленной сетевым оператором.



Настройка сетевого почтового ящика для быстрого доступа

С быстрым доступом можно непосредственно набирать сетевой почтовый ящик.

Назначение кнопки 1, изменение назначения

Настройки быстрого доступа зависят от трубки. Можно назначить другой почтовый ящик кнопке  на каждой зарегистрированной трубке.

Быстрый доступ не задан ни к одному ящику в настройках по умолчанию.

 Нажмите и **удерживайте** кнопку .

Или:

 ►  **Голосовая почта** ► **Назначить для клавиши 1**

Выводится список VoIP-соединений и соединений по стационарной сети, которые назначены трубке как входящие. **Сет. автоотв. : Телеф.** выводится для фиксированной линии и **Сет. автоотв. : IP1** в **Сет. автоотв. : IP6** для VoIP-соединений.

 Выберите запись и нажмите **OK** ( = вкл).

Если номер этого почтового ящика уже сохранен, быстрый доступа сразу включается.

 Нажмите и **удерживайте** клавишу отбоя (состояние ожидания).

Если номер сетевого почтового ящика не сохранен, вам будет предложено его ввести.

 Введите номер сетевого почтового ящика.

OK Нажмите кнопку дисплея.

 Нажмите и **удерживайте** клавишу отбоя (состояние ожидания).

Быстрый доступ включен.

Вызов сетевого почтового ящика через быстрый доступ

 Нажмите и **удерживайте**.

Если вы установили быстрый набор сетевого почтового ящика, вы будете соединены прямо с этим ящиком. Громкая связь включена.

 При необходимости выключите громкую связь.

Прозвучит приветствие сетевого почтового ящика.

Вывод новых сообщений в состоянии ожидания трубки

Если в одном из почтовых ящиков, назначенных трубке через ее входящее соединение, есть новое сообщение, значок  и количество новых сообщений, как правило, выводятся на дисплей в ожидании.

Вызов сетевого почтового ящика

С кнопкой сообщений

Под кнопкой сообщений  находится список для каждого сетевого почтового ящика, который отвечает следующим условиям:

- ◆ Соответствующие соединения назначены трубке как входящие.
- ◆ Телефонный номер сетевого почтового ящика сохранен в телефоне.

Прямо из этого списка можно вызвать почтовые ящики и прослушать сообщения.

 Нажмите кнопку сообщений.

Почт. ящик IP 1 / .../ Почт. ящик IP 6 / Почтовый ящик

Выберите сетевой почтовый ящик и нажмите **OK**.

Через меню

Необходимое условие: Телефонный номер сетевого почтового ящика сохранен в телефоне.

Меню ▶  **Голосовая почта** ▶ **Прослушать сообщения**

Сет. автоотв. : IP1 / .../ Сет. автоотв. : IP6 / Сет. автоотв. : Телеф.

Выберите сетевой почтовый ящик и нажмите **OK**.

В обоих случаях вы будете соединены непосредственно с сетевым почтовым ящиком и услышите приветствие. Как правило, сообщения можно прослушать с помощью клавиатуры трубки (цифровых кодов). Прослушайте приветствие.

Внимание!

- ◆ Сетевой почтовый ящик автоматически вызывается через соответствующее соединение. В телефон код города автоматически **не** подставляется.
 - ◆ Как правило, сообщения можно прослушать с помощью клавиатуры телефона (цифровых кодов). Для IP-телефонии необходимо определить, как цифровые коды преобразуются в тональные сигналы (DTMF) и передаются (→ **стр. 141**).
- Выясните у IP-оператора, какой тип DTMF-передачи он поддерживает.

Экономичный режим ECO DECT



В экономичном режиме ECO DECT снижается потребление энергии и уменьшается мощность передачи.

Уменьшенная мощность передачи (излучение)

В нормальном режиме работы (заводская установка):

При поставке для устройства установлен максимальный радиус действия. Это обеспечивает оптимизированное беспроводное управление. В режиме готовности трубка не подает сигнал (излучение отсутствует). Поддерживается только связь базового блока с трубкой при помощи беспроводных сигналов низкой интенсивности. Во время вызова интенсивность беспроводного сигнала автоматически адаптируется в соответствии с расстоянием между трубкой и базовым блоком. Чем меньше расстояние между ними, тем ниже мощность передачи.

Еще более сократить мощность передачи можно следующим образом:

1) Уменьшив радиус действия для увеличения мощности передачи до 80%

В большинстве квартир, зданий предприятий, офисов и т.д. нет необходимости в максимальном радиусе действия. При отключении режима **Режим Есо** мощность передачи во время вызова будет уменьшена до 80% на половине радиуса действия.

Меню ▶ **Настройки** ▶ **Режим Есо**

ОК Нажмите кнопку дисплея (☑ = уменьшенный радиус действия).

Значок на дисплее для уменьшенного радиуса действия → **стр. 34**.

2) Отключение беспроводного модуля DECT в состоянии готовности (режим Есо mode+)



При помощи режима **Режим Есо+** можно полностью отключить беспроводной сигнал с базового блока в режиме готовности.

Меню ▶ **Настройки** ▶ **Режим Есо+**

ОК Нажмите кнопку дисплея (☑ = излучение отсутствует).

При отключении беспроводного модуля на дисплее в режиме готовности отображается значок (Ⓟ) вместо значка интенсивности сигнала.

Внимание!

- ◆ Чтобы воспользоваться режимом **Режим Есо+**, все зарегистрированные трубки должны поддерживать эту функцию.
- ◆ Беспроводное соединение устанавливается автоматически только для входящих или исходящих вызовов. Что приводит к задержке соединения приблизительно на 2 секунды.
- ◆ Трубки должны «прислушиваться» к базовому блоку, т. е. постоянно сканировать окружающую зону, чтобы быстро установить соединение с базовым блоком в случае входящего вызова. Это увеличивает потребляемую мощность и, следовательно, сокращает время работы трубки в режиме ожидания, а также время разговора.
- ◆ При включенном режиме **Режим Есо+** (излучение отсутствует) на дисплее трубки не отображается индикатор радиуса действия или предупреждение о нем. Доступность можно проверить, позвонив по линии: нажмите кнопку соединения  и удерживайте ее нажатой. Вы услышите гудок.
- ◆ Если трубка, зарегистрированная на базовом блоке в режиме **Режим Есо+**, не поддерживает эту функцию, режим **Есо mode+** будет автоматически выключен (на дисплеях трубок появится индикатор радиуса действия ). Как только регистрация несовместимой трубки будет повторно отменена, автоматически включится режим **Режим Есо+**.

Использование трубки как будильника

Предварительное условие: Дата и время уже установлены (стр. 35).

Активация/деактивация будильника

Меню ▶ Будильник ▶ Активировать (☑ = вкл)

После того, как вы активировали будильник, автоматически открывается меню настройки времени срабатывания будильника.

На дисплее выводится значок  и время срабатывания будильника.

На экране отображается будильник (→ стр. 7) и звучит выбранная мелодия звонка на выбранной громкости (стр. 108). Сигнал будильника звучит в течение 60 секунд. Если не нажимать кнопку, сигнал будильника повторится дважды с пятиминутным интервалом, а затем отключится.

Во время разговора вы слышите сигнал будильника только как короткий гудок.

Установка времени срабатывания будильника

Меню ▶ Будильник ▶ Разбудить



Введите часы и минуты времени срабатывания будильника и нажмите **OK**.

Деактивирование будильника или повторение после паузы (отложенная сигнализация)

Предварительное условие: Раздается сигнал будильника.

Выкл. Нажмите кнопку меню. Будильник выключится.

или

Отлож. Нажмите экранную или любую другую кнопку. Сигнал будильника прервется и повторится через 5 минут. После второго повторения будильник будет полностью деактивирован.

Использование нескольких трубок

Регистрация трубок

На базовом блоке можно регистрировать до шести трубок. Необходимо выполнить регистрацию трубки **как** на базовом блоке, **так и** на самой трубке. Эти регистрации следует произвести в течение **60 секунд**.

▶ **На базовом блоке:** Нажмите кнопку регистрации/поиска трубок и **удерживайте ее** (не менее 3 секунд).

▶ **На трубке A510H** (для других трубок см. «Примечания»):

▶ Нажмите кнопку дисплея **Регист** или

Меню ▶ **Настройки** ▶ **Регистрация** ▶ **Регистрация трубки**

▶ Введите системный PIN-код (по умолчанию **0000**) и нажмите **OK**.

Будет выполнено соединение с базовым блоком, но это может занять некоторое время.

На дисплее отобразится сообщение об успешной регистрации. Отрегулируйте настройки трубки с помощью пункта меню  **Настройки** (→ **стр. 24**).

Внимание!

- ◆ В случае если на базовом блоке ранее были зарегистрированы шесть трубок (заняты все внутренние номера), зарегистрированная трубка под номером 6 (**INT 6**) замещается новой трубкой. Если такая попытка завершилась неудачей, например из-за активного соединения трубки **INT 6** с базовым блоком (вызов или меню доступа), отображается соответствующее сообщение.
- ◆ Начните процедуру регистрации для **других трубок Gigaset** и трубок прочих устройств стандарта GAP согласно соответствующим инструкциям по эксплуатации.
- ◆ Чтобы справочник Gigaset.net был доступен другим трубкам Gigaset, базовый блок передает запись с именем **Gigaset.net** в локальный справочник новой трубки во время регистрации

Отмена регистрации трубок

Можно отменить регистрацию всех остальных трубок с любой зарегистрированной трубки Gigaset.

Меню ▶ **Настройки** ▶ **Регистрация** ▶ **Отменить регистр.трубки**



Выберите необходимую трубку для отмены регистрации и нажмите **OK**.

(Трубка, которую вы сейчас используете, выделена посредством <).



При необходимости ввести системный PIN-код и нажать **OK**.



Нажмите кнопку меню.



Поиск трубки («пейджинг»)

- ▶ **Нажмите и сразу отпустите** на базовом блоке кнопку регистрации/поиска трубок (→ **стр. 9**).

Одновременно зазвонят все зарегистрированные трубки («пейджинг»), даже если звонки отключены.

Текущий (локальный) **IP-адрес** для базы появляется на дисплее трубки.

Завершение поиска

- ▶ **На базовом блоке:** Нажмите и **быстро отпустите** кнопку регистрации/поиска трубок или
- ▶ **На трубке:** Нажмите кнопку соединения , кнопку отбоя  либо дисплейную кнопку **Беззв.** или
- ▶ **Ничего не предпринимайте:** Приблизительно через 30 секунд поисковый вызов завершится **автоматически**.





Внимание!

- ◆ Поступающие внешние вызовы не влияют на процесс пейджинга.
- ◆ При наличии двух внутренних соединений между трубками пейджинг невозможен.
- ◆ При пейджинговом вызове трубки подают звуковой сигнал даже если выбран режим "без звука".

Выполнение внутренних вызовов

Если на базовом блоке зарегистрировано несколько трубок, вы можете бесплатно осуществлять **внутренние** вызовы.

Вызов определенной трубки

-  Начните внутренний вызов.
-  Введите номер трубки
- Или:**
-  Начните внутренний вызов.
-  Выберите трубку.
-  Нажмите кнопку соединения.

Вызов всех трубок («групповой вызов»)

 Нажмите и **удерживайте**

Или:

 Начните внутренний вызов.

 Нажмите кнопку «*».

Или:

 Начните внутренний вызов.

Все Выберите

 Нажмите кнопку соединения.

Вызываются все трубки.

Окончание соединения

 Нажмите кнопку отбоя.

Передача вызова на другую трубку/совершение внутреннего консультационного вызова

При разговоре с внешним собеседником можно сделать внутренний вызов для передачи вызова или для консультации.

 Открывает список трубок.
Внешний вызов переводится в режим ожидания.

 Выберите трубку или **Все** и нажмите **OK**.

Если внутренний абонент не отвечает:

Завер Нажмите дисплейную кнопку. Вы снова соединитесь с внешним абонентом.

Когда внутренний абонент ответит:

► Если нужно, сообщите ему о внешнем абоненте.

 Нажмите кнопку отбоя. Внешний абонент переключится на другую трубку.

или

Меню Откройте меню.

Разъединить текущий вызов

Выберите и нажмите **OK**. Вы снова соединитесь с внешним абонентом.

При переадресации вызова можно также нажать кнопку отбоя  до ответа внутреннего абонента.

Если он не ответит или его линия занята, то вызов автоматически вернется к вам.

Прием второго вызова

Если во время **внутреннего** соединения к вам поступает **внешний** вызов, то вы слышите сигнал ожидающего вызова (короткий гудок). Если действует определение номера вызывающего абонента, то этот номер выводится на дисплее.

Игнорирование внешнего вызова

Отклон Нажмите кнопку меню.

Сигнал ожидающего вызова отключается. Вы по-прежнему соединены с внутренним абонентом.

Для вызовов VoIP-соединения: внешний абонент слышит сигнал «занято» или соответствующее предупреждение (определяется оператором).

Для вызова на стационарную аналоговую линию:

Вызов продолжает поступать (переадресуется) на другие зарегистрированные трубки.

Прием внешнего вызова/Перевод внутреннего абонента в режим ожидания

Прием /  Нажать экранную клавишу или клавишу разговора.

Вы соединены с внешним абонентом. Внутренний вызов переводится в режим ожидания.

Ожидающий внутренний вызов во время внутреннего/внешнего звонка

При поступлении вам звонка от внутреннего абонента в тот момент, когда у вас имеется внешний или внутренний вызов, вновь поступивший звонок отображается на дисплее (ожидающий внутренний вызов). Вы можете принять вызов или отказаться от него.

Нажмите любую клавишу, чтобы скрыть подсказку с дисплея.

Для приема внутреннего вызова необходимо завершить текущий. После чего звуковой сигнал внутреннего вызова меняется на обычный. Вы можете принять вызов.

Настройка голосовой конференции

Вы выполняете звонок от **внешнего** абонента при активной внутренней конференции, либо во время внутреннего вызова вы принимаете второй внешний вызов.

У вас есть следующие возможности:

- ◆ Переключаться между двумя абонентами:
 - ▶ Нажмите кнопку  для переключения между абонентами.
- ◆ Настройка голосовой конференции
 - ▶ Для включения конференц-связи нажмите на дисплее клавишу **Конф.**
- ◆ Окончание конференц-вызова
 - ▶ Нажмите клавишу дисплея **Один.** для возврата к переключению вызова.

Или:

- ▶ Если **внутренний** абонент нажмет кнопку отбоя , другая трубка останется соединенной с внешним абонентом.

Смена имени трубки

При регистрации автоматически присваиваются имена «INT 1», «INT 2» и т.д. Можно изменить эти имена. Максимальная длина имени — 10 символов. Новое имя отображается в списке всех трубок.

 Откройте список трубок. Ваша трубка отмечена <.

 Выберите трубку.

Меню Откройте меню.

Переименовать

Выберите и нажмите **OK**.

 Введите имя.

OK Нажмите кнопку меню.

Изменение внутреннего номера трубки

При регистрации трубке **автоматически** присваивается наименьший свободный внутренний номер от 1 до 6. Когда все номера заняты, перезаписывается номер 6, если эта трубка находится в состоянии готовности. Вы можете изменять внутренние номера (1-6) всех зарегистрированных трубок.

 Откройте список трубок. Ваша трубка отмечена <.



Меню Откройте меню.

Назначить номер трубке

Выберите и нажмите **OK**.

 При необходимости, выберите трубку.

 /  Выберите или введите внутренний номер.

  При необходимости, переключитесь на другую трубку и выберите номер, и т.д.

OK Для сохранения записи нажмите клавишу дисплея.

В том случае, если один и тот же внутренний номер был присвоен дважды, Вы услышите сигнал ошибки.

▶ В этом случае повторите процедуру и задайте незанятый номер.

Настройка трубки

Вы получили трубку со стандартными настройками, но можете изменить настройки в соответствии со своими индивидуальными предпочтениями.

Изменение языка дисплея

Языки дисплея могут быть различными.

Меню ▶ **Настройки** ▶ **Язык**

Текущий язык отмечен символом .

 Выбрать язык и нажать **OK**.

Если вы случайно выбрали язык, которого не понимаете:

 ▶ **6 min** | **4 min**

 Выберите нужный язык и нажмите **OK**.

Настройка дисплея/заставки

Меню ▶ **Настройки** ▶ **Экран** ▶ **Заставка**

Экранная заставка отображается вместо дисплея статуса. Можно выбрать между **Нет заставки**, **Цифровые часы** и **Live Ticker**.

Live Ticker доступна только в том случае, если на телефоне включены инфо услуги с помощью веб-конфигуратора (→ **стр. 143**).

Для **Live Ticker**: Примерно через 10 секунд после возврата трубки в режим ожидания, на дисплее появляется индикатор времени и (если используется) информация из Интернета (например, прогноз погоды или лента новостей). Текстовая информация отображается под индикатором времени в режиме прокрутки.

Изначально текстовая информация отображается только один раз. Затем отображается только время.

В следующем случае текстовая информация отображается повторно:

- ◆ Получение новой информации
- ◆ Трубку снимают с зарядника или ставят на него.
- ◆ На трубке нажимается любая клавиша

Включается подсветка дисплея

Вы можете настраивать отображение текстовой информации по своему желанию ("**Инфо услуги**", **стр. 143**). Стандартная настройка — сводка погоды.

Внимание!

- ◆ Если на трубке установлена экранная заставка **Live Ticker**, а вам необходимо сделать звонок или поменять настройки трубки, вы можете, при необходимости, повторно нажать первую клавишу (например, дважды нажать клавишу **Меню** и войти в главное меню). Первым нажатием клавиши открывается экран с текстовой информацией.
- ◆ В некоторых ситуациях, например, во время разговора или если регистрация трубки отменена, заставка не выводится.
- ◆ Если дисплей скрыт за экранной заставкой, нажмите и сразу отпустите клавишу окончания разговора , трубка переключится в режим отображения даты и времени.

Настройка цветового режима и контрастности дисплея

Меню ▶ **Настройки** ▶ **Экран**

У вас есть следующие возможности:

Цветовые схемы

Подсветка дисплея может быть разного цвета. Доступны четыре цветовые схемы.

Контрастность

Доступны девять уровней контрастности.

Быстрый доступ к функциям

Функция **Повтор** (открыть список повторного набора) предустановлена для левой экранной кнопки на трубке. Эту настройку можно изменить, т.е. для экранной клавиши можно назначить и другие функции.

После этого для запуска заданной функции будет достаточно нажать кнопку.

Необходимое условие: Трубка должна быть связана с базой.

- ▶ Когда трубка находится в режиме ожидания, нажмите и **удерживайте** левую экранную кнопку. Откроется список возможных назначений.
- ▶ Управляющей кнопкой  перейдите на нужную функцию и нажмите **OK**.

Для экранных кнопок можно назначить следующие функции:

Выбор линии

Задать для кнопки список настроенных соединений.

Выбрать для каждого вызова исходящее соединение из списка (→ **стр. 47**).

Дисплейная клавиша **Сочет.**

Списки вызовов

Открыть списки вызовов

Дисплейная клавиша **Вызовы**

Не передавать номер VoIP

Отказаться от определения абонентского номера для следующего вызова (→ **стр. 59**).

Меню ▶  **Выбрать услугу** ▶ **Следующий вызов анонимно**

Дисплейная клавиша **Удерж.**

Переадресов. вызов

Предварительное условие: оператор поддерживает перенаправление вызова.

Присвоение кнопке функции настройки и включения/выключения переключения вызова (→ **стр. 56**):

Меню ▶  **Выбрать услугу** ▶ **Переадресов. вызов**

Дисплейная клавиша **Переад**

Электронная почта

Открыть пункт меню "электронная почта" для получения и просмотра уведомлений электронной почты (→ **стр. 91**):

Меню ▶  **Настройки** ▶ **Электронная почта**

Дисплейная клавиша **Эл. почта**

Выбранная функция отображается в нижней строке дисплея под кнопкой. После этого для запуска заданной функции будет достаточно нажать кнопку. В режиме ожидания, если трубка находится за пределами действия базы или база не включена в сеть питания, под левой экранной кнопкой не отображается текст.

Запуск функции

Когда трубка находится в состоянии готовности:

▶ Нажать и сразу **отпустить** экранную клавишу.

Открывается подменю и функция выполняется.

Включение/выключение автоответчика

Если эта функция включена, для приема вызова можно просто поднять трубку с зарядной стойки и не нажимать кнопку соединения .

Меню ▶ **Настройки** ▶ **Телефония** ▶ **Автоматичес. прием выз.**

ОК Нажмите клавишу дисплея – **вкл.**

Регулировка громкости динамика трубки/громкой связи

Можно выбрать один из пяти уровней громкости громкой связи и трубки.

В состоянии готовности:

 ► **Громкость вызова**



Громкость трубки / Громкость громкой связи

Выберите и нажмите **OK**.

 Отрегулируйте громкость (например, громкость 3 = ).

OK Для сохранения настройки нажмите экранную клавишу.

Во время разговора через динамик трубки или по громкой связи:

 Нажмите кнопку управления для открытия меню настройки громкости. Установите громкость трубки или громкой связи, нажимая .

Настройка автоматически сохранится приблизительно через 3 секунды или при нажатии кнопки управления меню **OK**.



Внимание!

Вы можете также настроить громкость вызова через меню

Меню ► **Настройки** ► **Настройки аудио**.

Изменение мелодий звонка

◆ **Громкость:**

Можно выбрать один из пяти уровней громкости (например, громкость 3 = ) и «нарастающий» сигнал (громкость увеличивается с каждым звонком 6 = .

◆ **Мелодии звонка:**

Вы можете выбрать сигнал вызова из списка заранее загруженных звонков и мелодий.

Можно установить разные мелодии звонка для следующих функций:

◆ **Внутренние вызовы**

◆ **Будильник**

◆ **Для внешних вызовов на каждое соединение приема в телефоне (Телеф, IP1 к IP6, Gigaset.net)**

Настройка громкости звонка

Громкость звонка одинакова для всех типов звонка.

В состоянии готовности:

 ► **Громкость звонка**

 Настройте громкость.

OK Для сохранения настройки нажмите экранную клавишу.

Внимание!

Можно также настроить громкость звонка через меню

Меню ► **Настройки** ► **Настройки аудио**.

Настройка мелодии звонка

Установите различные мелодии звонков для внешних вызовов, внутренних вызовов и будильника.

Для внутренних вызовов и будильника

В состоянии готовности:

 ► **Звонки (трубка)**

Для внутрен. вызовов / Будильник

Выберите и нажмите **OK**.



Выберите мелодию и нажмите **OK** (= выбрана).

Для внешних вызовов

В состоянии готовности:

 ► **Звонки (трубка)**

Для внешних вызовов

Выберите и нажмите **OK**.



может быть использована для выбора следующего:

Мелодии

Выберите входящее соединение и нажмите клавишу **OK**. Можно настроить мелодию звонка как описано выше.

Контроль времени

Можно задать интервал времени, когда вы не хотите, чтобы базовый блок сигнализировал о внешних вызовах, например, ночью.

Активация включается или выключается нажатием **OK** (= активировано)

Настройки

Звонок откл. с: /Звонок откл. до:

Введите время в форме четырех цифр.

Внимание!

В течение этого времени, вы будете продолжать принимать вызовы с номеров, которым вы назначили персональную мелодиоцвет фона/ в телефонной книге (VIP).

Отключение анон. выз.

Можно настроить трубку так, чтобы она не звонила, когда определитель номера вызывающего абонента подавляется. Оповещение о вызове будет появляться только на дисплее.

Включите или выключите функцию **анон. выз. Отключение** нажатием **OK** (= активировано).

Внимание!

Можно также настроить громкость звонка через меню.

Меню ► **Настройки** ► **Настройки аудио.**

Активирование/деактивирование сигнала вызова

Вы можете:

- ◆ Выключить звонок в состоянии готовности полностью или только когда поступает вызов
- ◆ Выключить звонок только для текущего вызова.

Повторно включить звонок во время телефонного разговора невозможно.

Постоянное отключение сигнала вызова

 Нажмите и **удерживайте**. На дисплее появится значок .

Включение сигнала вызова

 Нажмите и **удерживайте**.

Отключение сигнала вызова для текущего вызова

 Нажмите кнопку меню.

Включение/выключение предупредительных сигналов/ сигнала разряженных аккумуляторов

Трубка уведомляет вас предупредительными сигналами о различных действиях и состояниях. Сигналы можно активировать и деактивировать независимо друг от друга:

- ◆ **Предупредит. сигналы**
 - **Сигнал подтверждения:** подается в конце ввода/настройки, при поступлении SMS или появлении новой записи в списке вызовов
 - **Сигнал ошибки:** при неправильном вводе.
 - **Нажатие кнопки:** Подтверждает каждое нажатие кнопки.

- ◆ **Разрядка аккумуля.**

Нужно подзарядить аккумуляторы.

 ► **Предупредит. сигналы / Разрядка аккумуля.**

Выберите и нажмите **OK** для включения или выключения ( = активировано).

Сигнал окончания меню при пролистывании пунктов меню, невозможно отключить.

Восстановление стандартных настроек трубки

Вы можете отменить введенные вами индивидуальные настройки и изменения.

При возврате к стандартным настройкам **не** изменяются следующие настройки:

- ◆ Зарегистрировать трубку на базовом блоке .
- ◆ Дата и время
- ◆ Записи в телефонной книге, списки вызовов, списки SMS

 ► **Настройки** ► **Система** ► **Возвр. к станд. настр. трубки**

 Запрос подтверждения.

Настройка базового блока

Настройки базового блока выполняются при помощи зарегистрированной трубки Gigaset.

Установка даты и времени

Дату и время следует настраивать для того, чтобы отслеживать точное время входящих вызовов, например, .

Существуют два способа установки даты и времени:

- ◆ Базовый блок получает данные о текущей дате и времени с Интернет-сервера, если базовый блок подключен к Интернету и активирована синхронизация с сервером (настройка по умолчанию, → [стр. 144](#)).
- ◆ Кроме того, время и дату можно указать вручную через меню любой зарегистрированной трубки.

Базовый блок принимает данные о новой дате и времени, а затем передает их на все зарегистрированные трубки.

Установка даты и времени на трубке

Если дата и время на трубке еще не установлены, появляется клавиша дисплея

Время.

Время Нажмите кнопку меню.

Или:

Меню ▶  **Настройки** ▶ **Дата/время**

- ▶ Можно ввести данные в следующие поля:

Дата:

Введите с кнопочной панели дату, месяц и год, в форме 8-разрядного числа, например, для 14.01.2011, затем нажмите **OK**.

Время:

Цифровыми клавишами введите часы и минуты (всего 4 цифры), например, чтобы ввести время 07:15, наберите .

- ▶ Для сохранения настройки нажать клавишу дисплея **OK**.

Защита телефона от несанкционированного доступа

Можно защитить настройки телефона системным PIN-кодом, который будете знать только вы. Если системный PIN-код **не равен 0000**, то его необходимо вводить при регистрации или снятии с регистрации трубки, изменении локальных сетевых настроек, обновлении программного обеспечения или сбросе параметров телефона на фабричные значения.

Внимание!

Если PIN-код вашего телефона 0000 (настройка по умолчанию), его необходимо вводить только при перезагрузке базового блока и регистрации трубок.

Изменение системного PIN-кода

Можно изменить 4-значный системный PIN-код телефона (значение по умолчанию: 0000) на 4-разрядный PIN-код, который будете знать только вы.

Меню ▶  **Настройки** ▶ **Система** ▶ **Системный PIN**



Если текущий системный PIN-код не равен 0000:
Введите текущий системный PIN-код и нажмите **OK**.



Ввести новый системный PIN-код.



Нажмите кнопку меню.

Включение/отключение музыки при ожидании соединения

Меню ▶  **Настройки** ▶ **Телефония** ▶ **Мелодия паузы**

Чтобы включить или выключить музыку при ожидании соединения, нажмите **OK** (– вкл).

Настройка IP-адреса базового блока в локальной сети

Предварительное условие: Базовый модуль должен быть подключен к маршрутизатору или ПК (→ [стр. 21](#)).

IP-адрес необходим для обнаружения телефона в локальной сети.

IP-адрес назначается телефону автоматически (маршрутизатором) или вручную.

- ◆ При **динамическом** распределении сервер DHCP маршрутизатора автоматически присваивает IP-адрес телефону. IP-адрес базового блока можно изменить в соответствии с настройками маршрутизатора.
- ◆ При использовании ручного/**статического** назначения, вы назначаете своему телефону статический IP-адрес. В зависимости от конфигурации локальной сети это бывает необходимо (например, если телефон напрямую подключен к компьютеру).

Внимание!

Для назначения динамического IP-адреса необходимо включить DHCP-сервер маршрутизатора. Также следует прочитать руководство по эксплуатации маршрутизатора.

Меню ▶  **Настройки** ▶ **Система** ▶ **Местная сеть**



Если текущий системный PIN-код не равен 0000: Введите системный PIN-код и нажмите **OK**.

- ▶ Можно вводить данные в следующие поля:

Тип IP-адреса

Выбрать **Статич.** или **Динамич.**

Для **Тип IP-адреса Динамич.:**

В полях **IP-адрес**, **Маска подсети**, **DNS-сервер** и **Шлюз по умолч.** показаны текущие настройки, полученные телефоном от маршрутизатора. Изменить эти настройки нельзя.

Для **Тип IP-адреса Статич.:**

Необходимо вручную задать IP-адрес и маску подсети для телефона в следующих полях, а также указать стандартный шлюз и DNS-сервер.

Для **Тип IP-адреса Статич.:**

IP-адрес (1/2)

Ввести первые два компонента IP-адрес, который необходимо присвоить телефону (изменить текущие настройки).

По умолчанию это 192.168.

Данные об IP-адресе см. в глоссарии на (→ **стр. 180**).

IP-адрес (2/2)

Ввести два оставшихся компонента IP-адреса (изменить текущие настройки).

По умолчанию 001.002.

Маска подсети (1/2), Маска подсети (2/2)

Ввести маску подсети, которую необходимо приписать телефону (изменить текущие настройки).

Значение по умолчанию 255.255.255.0

Данные о маске подсети см. в глоссарии (→ **стр. 172**).

Шлюз по умолч. (1/2), Шлюз по умолч. (2/2)

Ввести IP-адрес стандартного шлюза, (→ **стр. 176**) через который локальная сеть подсоединяется к Интернету. Обычно это локальный (вне Интернета) IP-адрес маршрутизатора (например, 192.168.1.1). Эта информация необходима телефону для доступа к Интернету.

По умолчанию 192.168.1.1.

DNS-сервер (1/2), DNS-сервер (2/2)

Введите IP-адрес предпочитаемого DNS-сервера. DNS-сервер (Система Доменных Имен, → **стр. 177**) преобразует символическое имя сервера (имя DNS) в общедоступный IP-адрес для серверов при выполнении подключения.

Здесь можно задать IP-адрес маршрутизатора. Маршрутизатор перенаправляет запросы адреса телефона своему DNS-серверу.

По умолчанию 192.168.1.1.

- ▶ Нажать **OK** и сохранить изменения.

Внимание!

Настройки локальной сети можно также редактировать через программу настройки сети (→ **стр. 131**).

Настройка VoIP-соединений, назначение исходящих и входящих соединений

Можно настроить до шести VoIP-соединений на одном телефоне, т.е. для телефона можно задать до шести телефонных VoIP-номеров.

Для каждого соединения с оператором IP-телефонии вы должны настроить учетную запись IP. Данные доступа к этой учетной записи IP необходимо сохранить в телефоне.

Вы можете назначить телефонные номера VoIP для зарегистрированных трубок в качестве исходящих и входящих соединений.

Мастер настройки VoIP поможет вам настроить VoIP-соединения и назначить их для каждой трубки.

Меню ▶  **Настройки** ▶ **Телефония** ▶ **Мастер VoIP**

Действия для мастера IP описаны в **стр. 24**.

Каждый раз при запуске мастера IP можно настроить/перенастроить **одно** из VoIP-соединений (учетную запись IP).

- ▶ Для настройки/перенастройки другого VoIP-соединения следует перезапустить мастер VoIP.

Внимание!

- ◆ Также можно использовать программу настройки сети для настройки и управления VoIP-соединениями (→ **стр. 134**).
- ◆ Вы можете поменять назначение исходящих и входящих соединений для трубок через программу настройки сети (→ **стр. 137**).

Назначение номеров:

- ◆ При настройке нового соединения оно автоматически назначается входящим соединением для всех трубок.
- ◆ Во время регистрации каждая трубка автоматически назначается как исходящее соединение для стационарной телефонной линии и входящее соединение - для всех соединений базового блока.
- ◆ В список избранных исходящих соединений не входит соединение Gigaset.net. Номера Gigaset.net (с суффиксом #9) автоматически набираются через Gigaset.net.
- ◆ Если VoIP-соединение, назначенное для трубки, удалить или отключить, стационарная телефонная линия становится исходящим соединением.
- ◆ Если соединение не назначено входящим для любого внутреннего абонента, сигналы о вызовах по этому соединению подаваться не будут.

Автоматическое обновление настроек оператора IP-телефонии

Используя Мастер настройки сети в телефоне, можно активировать автоматическую проверку доступности настроек VoIP-оператора (профилей оператора), загруженных в ваш телефон (→ [стр. 135](#)).

После первой загрузки настроек оператора IP-телефонии ваш телефон будет ежедневно проверять, не появилась ли в Интернете на сервере настройки более новая версия файла оператора.

Если появились обновленные данные оператора, в состоянии готовности на дисплее трубки появится сообщение **Новый профиль доступен с**. Клавиша сообщений  при этом будет мигать.



Нажмите кнопку.



Нажмите экранную кнопку для подтверждения подсказки.



Если текущий системный PIN-код не равен 0000: Введите системный PIN-код и нажмите **OK**.

Новые данные вашего оператора IP-телефонии будут загружены и записаны в телефон.

Обновление учетной записи начинается только в том случае, если в это время не происходит обновления других учетных записей или ПО телефона.

Обновление программного обеспечения телефона

Предварительное условие: Телефон должен быть подключен к Интернету (т.е. к маршрутизатору, → [стр. 21](#))

При необходимости можно обновить программного обеспечение телефона.

Обновление программного обеспечения по умолчанию загружается напрямую из Интернета. Адрес соответствующей веб-страницы находится в памяти телефона.

Предварительное условие:

Телефон находится в состоянии готовности.

- ◆ Не производится никаких вызовов.
- ◆ Отсутствует внутреннее соединение между зарегистрированными трубками.
- ◆ Меню базового блока не открыто на какой-либо трубке.

Ручной запуск обновления программного обеспечения



Настройки ▶ Система ▶ Обновление программы

Выберите и нажмите **OK**.



Если текущий системный PIN-код не равен 0000: Введите системный PIN-код и нажмите **OK**.

Телефон подключается к Интернету.



Нажать, чтобы начать обновление программного обеспечения.

Внимание!

- ◆ Обновление ПО может занять до шести минут, в зависимости от качества вашего DSL-соединения.
- ◆ При обновлении из Интернета проверяется, что на базовом блоке не установлена новая версия программного обеспечения. Если же установлена новая версия, обновление отменяется, и на дисплее появляется сообщение об этих обстоятельствах.
- ◆ Во время обновления трубки временно теряют подключение к базовому блоку. Базовый блок перезагружается..
- ◆ Также ПО можно перенастроить посредством Мастера настройки сети, т.е. перезагрузить предыдущую версию ПО или версию ПО, которая была загружена в телефон по умолчанию.

Автоматическое обновление программного обеспечения

Ваш телефон самостоятельно проверяет наличие обновления программного обеспечения на сервере настроек в Интернете. При наличии более новой версии на дисплее трубки в режиме готовности появляется надпись **Доступна нов. программа**.



Нажмите кнопку.



Да

Нажмите экранную кнопку для подтверждения подсказки.



OK

Если текущий системный PIN-код не равен 0000: Введите системный PIN-код и нажмите **OK**.

В ваш телефон загружено новое ПО.

Внимание!

Если в то время, когда должно проверяться наличие новой версии ПО, телефон не подключен к Интернету (например, деактивирован маршрутизатор), проверка будет выполнена, как только телефон подключится к Интернету.

Автоматическую проверку версии можно отключить в программе настройки сети.

Поддержка ретранслятора

Ретранслятор позволяет увеличить радиус действия и интенсивность сигнала телефона. Для этого включите режим ретранслятора. При этом прерываются все существующие в данный момент телефонные разговоры.

Предварительное условие: Отключен режим Eso(+).

Меню ▶ **Настройки** ▶ **Система** ▶ **Режим ретранслят.**

Чтобы включить или выключить режим ретранслятора, следует нажать клавишу дисплея **OK** (– вкл).



OK

Нажмите экранную кнопку для подтверждения удаления.

Внимание!

- ◆ Поддержка ретранслятора и **Режим Есо/Режим Есо+** (→ **стр. 97**) отменяют друг друга, так как обе функции невозможно использовать одновременно.
- ◆ При включении режима ретранслятора настройка кодированной DECT передачи по умолчанию отключается.

Перезапуск базового блока

Когда трубка находится в состоянии готовности:

Меню ▶ **Настройки** ▶ **Система** ▶ **Перезагрузка базы**

При этом ПО базового блока перезапускается. Процесс занимает около 20 секунд.

Восстановление стандартных настроек базового блока

Отдельные настройки можно сбросить.

Восстановление настроек базового блока через меню

При восстановлении настроек:

- ◆ Сохраняется регистрация трубок
- ◆ Системный PIN-код не сбрасывается.

В частности, следующие настройки сбрасываются на значения по умолчанию (настройки, отмеченные "*" можно изменить через программу настройки сети):

- ◆ Введенные VoIP-соединения (удаляются)
- ◆ Назначение входящих и исходящих соединений;
- ◆ Настройка звука для VoIP-соединений *
- ◆ Настройки DTMF *
- ◆ Настройки локальной сети
- ◆ Имена трубок
- ◆ Настройки SMS (например, сервисные центры SMS)
- ◆ **Режим Есо** отключается
- ◆ **Режим Есо+** отключается
- ◆ Настройки PABX-соединения
- ◆ Назначения цифровых клавиш и клавиш дисплея, а также кнопки **[1...]**
- ◆ Настройки выбранных услуг: Переадресация звонков (за исключением услуг стационарной телефонной линии, которые включаются/отключаются по звонку в службу поддержки оператора)

Настройка базового блока

Удаляются следующие списки:

- ◆ Список SMS
- ◆ Списки вызовов

Меню ▶ **Настройки** ▶ **Система** ▶ **Возвр. к станд. настр. базы**

 Ввести системный PIN-код и нажать **OK**.

OK Нажмите кнопку меню.

После восстановления настроек происходит повторный запуск базового блока. Перезапуск занимает около десяти секунд.

Запускается мастер установки (→ **стр. 23**).

Перезагрузка базового блока кнопкой на базовом блоке

Так же, как и при перезагрузке через меню, сбрасываются все индивидуальные настройки. **Системный PIN-код возвращается к стандартному значению 0000 и все трубки, зарегистрированные и входящие в комплект поставки утрачивают регистрацию.**

Внимание!

Инструкции по повторной регистрации трубок после перезагрузки (при необходимости) → **стр. 100**.

- ▶ Отсоединить кабели, которыми базовый блок подключен к маршрутизатору (→ **стр. 21**) и стационарной телефонной линии (→ **стр. 19**).
- ▶ Отключить базовый блок от сети питания (→ **стр. 19**).
- ▶ Нажмите и **удерживайте** кнопку регистрации/поиска трубок при включении штепселя блока питания в сетевую розетку (→ **стр. 9**).
- ▶ Удерживайте нажатой кнопку регистрации/поиска трубок не менее 10 секунд.
- ▶ Отпустите кнопку регистрации/пейджинга. Базовый блок перезагружен.

Проверка MAC-адреса базового блока

В зависимости от конфигурации сети, может потребоваться ввод MAC-адреса базового блока в список разрешений доступа маршрутизатора, например. Можно проверить MAC-адрес на трубке.

В состоянии готовности:

Меню Открыть меню.

Наберите комбинацию клавиш. Отображается MAC-адрес.

Назад Вернуться в режим готовности.

Подключение базового блока к офисной АТС

Следующие настройки нужны только в том случае, если этого требует офисная АТС; см. инструкцию по эксплуатации офисной АТС.

Прием или отправка SMS-сообщений невозможны в офисной АТС, не поддерживающей определение номера вызывающего абонента.

Режимы набора и повторный вызов (стационарная сеть)

Изменение режима набора

Можно выбрать следующие режимы набора:

- ◆ Тональный набор (**Тональный**),
- ◆ Импульсный набор (**Импульсный**).

Меню ▶  **Настройки** ▶ **Телефония** ▶ **Способ набора**



Выберите режим набора и нажмите **OK** (- выбран).

Внимание!

В настоящее время наиболее частый набор - тональный. Импульсный набор используется только в некоторых устаревших офисных АТС.

Настройка повторного вызова

Телефон предустановлен для работы с главным соединением. Для работы в офисной АТС может потребоваться изменить эту установку. См. инструкцию по эксплуатации офисной АТС.

Меню ▶  **Настройки** ▶ **Телефония** ▶ **Время "Флэш"**



Выберите повторный набор и нажмите **OK** (= заданное значение). Возможные значения: 80 мс, 100 мс, 120 мс, 180 мс, 250 мс, 300 мс, 400 мс, 600 мс, 800 мс.

Сохранение кода доступа (вне кода линии)

Можно сохранить два кода доступа: один для набора через стационарную сеть и один для IP-телефонии.

Необходимое условие: при использовании офисной АТС перед внешним абонентским номером необходимо набрать код доступа, например, «0».

Меню ▶ **Настройки** ▶ **Телефония** ▶ **Код.вых.в.гор.**

▶ Можно вводить данные в следующие поля:

Доступ к внешн линии через:

Для набора через стационарную сеть: введите или измените код доступа (не более 3 цифр).

Для:

Укажите, когда следует добавлять код доступа при звонках через стационарную сеть:

Список вызовов

Код доступа ставится перед номерами, набираемыми из одного из следующих списков:

- Список SMS
- Список принятых звонков
- Список пропущенных вызовов

Все вызовы

Код доступа предшествует всем набираемым номерам.

Выкл

Для стационарной линии код доступа деактивируется. Он больше не добавляется ни одному телефонному номеру.

Доступ к IP-линии через:

Для звонков по IP-телефонии: введите или измените код доступа (не более 3 цифр).

Для:

Укажите, когда использовать код доступа при звонках IP-телефонии:

Список вызовов

Для набора из списка SMS, списка пропущенных звонков или списка принятых звонков.

Все вызовы

Для всех номеров, набираемых на трубке.

Выкл

Не следует набирать сначала код доступа для звонков по IP-телефонии.

OK Нажмите кнопку дисплея.

Внимание!

- ◆ Перед номерами экстренного вызова никогда не добавляются коды доступа.
- ◆ В режиме кода доступа **Все вызовы** код доступа автоматически набирается перед номерами SMS-центров.

Установка пауз

Изменение паузы после занятия линии

Можно изменить длительность паузы между нажатием кнопки соединения  и отправкой номера.

Меню Откройте главное меню.

   0  5   1  6 

Последовательно нажмите кнопки.



Введите цифру, соответствующую длине паузы (1 = 1 с; 2 = 3 с; 3 = 7 с) и нажмите **OK**.

Изменение паузы после нажатия кнопки повторного вызова

Можно изменить продолжительность паузы, если этого требует офисная АТС (см. инструкцию по эксплуатации офисной АТС).

Меню Откройте главное меню.

   0  5   1  2 

Последовательно нажмите кнопки.



Введите цифру, соответствующую длине паузы (1 = 800 мс; 2 = 1600 мс; 3 = 3200 мс) и нажмите **OK**.

Изменение паузы при наборе (паузы после кода доступа)

Меню Откройте главное меню.

   0  5   1  1 

Последовательно нажмите кнопки.



Введите цифру, соответствующую длине паузы (1 = 1 с.; 2 = 2 с; 3 = 3 с; 4 = 6 с) и нажмите **OK**.

Чтобы вставить паузу при наборе: нажмите и удерживайте  2 секунды. На дисплее появится Р.

Настройка телефона с помощью веб-конфигуратора

Мастер настройки сети для вашего телефона Gigaset позволяет менять настройки телефона, используя ПК.

- ◆ Вы также можете поменять настройки на зарегистрированной трубке Gigaset через веб-браузер вашего ПК, например, этот способ используется для настройки соединений VoIP, загрузки обновлений ПО или запуска режима экономии аккумуляторов.
- ◆ Вы также можете поменять дополнительные настройки, недоступные в меню трубки, например, выполнить предварительные условия для подключения телефона к сети определенного оператора, либо отрегулировать громкость голоса при VoIP-вызовах.
- ◆ На базовом блоке вы можете сохранить данные, необходимые для доступа к особым сервисам в Интернете. Это, например, может быть доступ к открытым и закрытым сетевым справочникам, к POP3-серверу вашей электронной почты и синхронизация с сервером точного времени.
- ◆ Вы можете сохранить данные настройки вашего телефона в виде файлов на ПК и в случае неполадок снова загрузить их в телефон.
- ◆ Вы можете редактировать справочники на зарегистрированных трубках Gigaset (сохранять на ПК, сравнивать их друг с другом или со справочником на ПК).

Ниже приведен список функций Мастера настроек сети и схемы навигации по страницам Мастера для запуска разных функций. Подробное описание сетевых ресурсов и необходимых запросов см. в Интернет-справочнике по Мастеру настроек сети (→ [стр. 128](#)).

Соединение ПК с веб-конфигуратором телефона

Предварительные условия:

- ◆ На компьютере установлен стандартный веб-браузер, например Internet Explorer версий 7 и 8 (ОС XP и Win 7), Firefox версий 3.6.x и 4.x, а также Apple Safari версии 5.0.x (ОС Windows и MacOS).
- ◆ Телефон и ПК непосредственно соединены друг с другом через маршрутизатор. Настройки любого установленного на вашем ПК брандмауэра допускают связь между ПК и телефоном.

Существуют два способа соединения ПК с веб-конфигуратором телефона:

- ◆ Через IP-адрес телефона в локальной сети;
- ◆ Через службу настройки Gigaset, если телефон и ПК подключены к Интернету(→ [стр. 123](#)).

Внимание!

- ◆ Возможно, что вы не сможете изменять индивидуальные настройки в веб-конфигураторе; это зависит от вашего VoIP-оператора.
- ◆ Когда вы выбираете настройки веб-конфигуратора, телефон не блокирован. Вы можете одновременно говорить по телефону и изменять настройки.
- ◆ Когда вы подсоединены к веб-конфигуратору, он блокирован для других пользователей. В каждый данный момент времени доступ к нему возможен только для одного пользователя.

Установление соединения через IP-адрес телефона

- ▶ Определение текущего IP-адреса телефона с помощью одной из зарегистрированных трубок:

Вы можете увидеть текущий IP-адрес телефона на экране зарегистрированной трубки, если **быстро** нажмете кнопку регистрации/пейджинга на базовом блоке.

IP-адрес вашего телефона может измениться, если вы активировали динамическое назначение IP-адресов (→ **стр. 112**).

Внимание!

Если какие-либо из четырех частей IP-адреса содержат ведущие нули (например, 002), эти нули нельзя вводить в адресное поле веб-браузера. Иначе веб-браузер не сможет установить соединение с веб-конфигуратором.

Пример: На телефоне отображается IP-адрес 192.168.002.002. В адресное поле нужно ввести 192.168.2.2.

- ▶ Запустите на своем ПК веб-браузер.
- ▶ Введите в адресное поле веб-браузера **http://** и текущий IP-адрес телефона (например, **http://192.168.2.2**).
- ▶ Нажмите клавишу ввода.

Установится соединение с веб-конфигуратором телефона.

Установление соединения через Gigaset config

Предварительное условие: Ваш ПК и телефон подключены к Интернету.

- ▶ Запустите на своем ПК веб-браузер.
- ▶ Введите в адресное поле веб-браузера следующий URL:
<http://www.gigaset-config.com>
- ▶ Нажмите клавишу ввода.

Вы получите сообщение, что соединение переадресовано на ваш телефон.

Если через ваше соединение с Интернетом возможен доступ к нескольким телефонам Gigaset, вам будет задан вопрос, к какому из них вы хотели бы подключиться.

Настройка телефона с помощью веб-конфигуратора

После успешной переадресации соединения веб-браузер выведет страницу **Вход в систему** веб-конфигуратора.

Внимание!

Соединение между ПК и веб-конфигуратором — локальное (через локальную сеть). Вход в Интернет производится только для установления соединения.

Регистрация в веб-конфигураторе и выход из него

Предварительное условие: Ваш ПК и телефон подключены к Интернету.

Регистрация, выбор языка интерфейса

После успешного установления соединения веб-браузер выводит веб-страницу **Вход в систему**.



Рисунок 1. Начальный экран

Вы можете выбрать язык меню и диалогов веб-конфигуратора. Текущий выбор языка показан в первом поле веб-страницы.

- ▶ Если нужно, щелкните на чтобы открыть список имеющихся языков.
- ▶ Выберите язык.

Веб-страница перезагрузится на выбранном языке. Это может занять некоторое время, так как страницы для Мастера настроек сети грузятся в базовый блок с сервера настроек.

- ▶ Чтобы получить доступ к функциям веб-конфигуратора, введите PIN-код вашего телефона (стандартное значение — 0000) в нижнее поле веб-страницы.
- ▶ Щелкните на **ОК**.

После успешной регистрации открывается **Главная** веб-страница, содержащая общие сведения о веб-конфигураторе.

Если вы введете неправильный PIN-код системы, появится соответствующее сообщение с указанием снова ввести PIN-код.

Если вы в третий раз введете неправильный PIN-код системы, поле PIN на короткое время заблокируется (станет серым). При каждом последующем вводе неправильного PIN-кода продолжительность блокирования удваивается.

Внимание!

- ◆ Если системный PIN-код телефона по-прежнему 0000 (стандартное значение), вы получите во время регистрации сообщение, что устройство не защищено, и что вам следует изменить PIN-код. Вы можете деактивировать это сообщение, выбрав вариант «**Не показывать совет по безопасности в следующий раз.**». Щелкнув на **ОК**, закройте диалоговое окно.
- ◆ Если в течение длительного времени (около 10 минут) вы не вводите никаких данных, автоматически произойдет выход из веб-конфигуратора. Когда вы в следующий раз попытаетесь войти или открыть веб-страницу, появится страница **Вход в систему**. Для возобновления регистрации снова введите PIN-код.
- ◆ Любые данные, которые вы не сохранили перед автоматическим выходом, будут потеряны.

Выход из веб-конфигуратора

На панели меню (→ **стр. 126**) в правом верхнем углу веб-страницы веб-конфигуратора вы увидите команду **Выйти из системы**. Щелкните на **Выйти из системы**, чтобы выйти из веб-конфигуратора.

Внимание!

Чтобы закончить связь с веб-конфигуратором, обязательно используйте команду **Выйти из системы**. Если, например, вы закроете веб-браузер, не выполнив предварительно команду выхода, доступ к веб-конфигуратору может оказаться на несколько минут заблокированным.

Структура страниц веб-конфигуратора

Страницы веб-конфигуратора (веб-страницы) содержат элементы пользовательского интерфейса (UI), показанные на

Рисунок 2 (пример).



Рисунок 2. Пример структуры страницы веб-конфигуратора

Панель меню

Меню веб-конфигуратора состоит из страниц-вкладок, представленных на панели меню.

Имеются следующие вкладки:

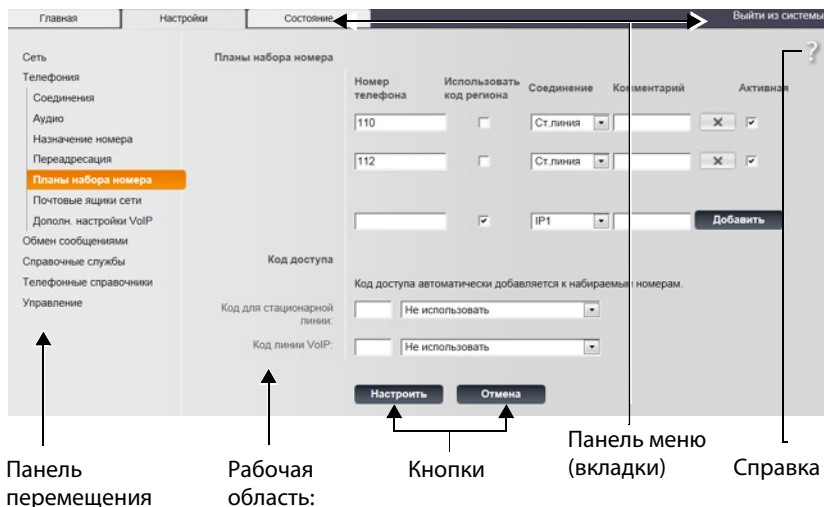
Главная

Главная страница открывается при регистрации в веб-конфигураторе. Она содержит сведения о функциях веб-конфигуратора.

Если на вашем телефоне еще не настроено VoIP-соединение, вы можете запустить со стартовой страницы мастера, который поможет вам настроить новые VoIP-соединения. Для этого нажмите **Мастер быстрого запуска**.

Настройки

Эта вкладка дает вам возможность настроить свой телефон.

Если вы выберете вкладку **Настройки**, в области навигации появится список функций меню (→ [стр. 127](#)).

Состояние

Эта вкладка содержит данные вашего телефона и настроенных соединений.

Выйти из системы

Функция **Выйти из системы** вызывается правой кнопкой панели меню на каждой веб-странице.

Внимание!

Общее представление о меню веб-конфигуратора дает → [стр. 130](#).

Панель перемещения

В области навигации приводится список функций меню, выбранного на панели меню (→ [стр. 126](#)).

Если вы выберете функцию, в рабочей области откроется соответствующая страница, содержащая информацию и/или поля ввода. Выбранная функция выделяется оранжевым фоном.

Если у функции есть свои подфункции, их список появляется ниже этой функции, как только вы ее выберете (например, **Телефония**).

В рабочей области появляется соответствующая страница для первой подфункции (выделенной оранжевым фоном).

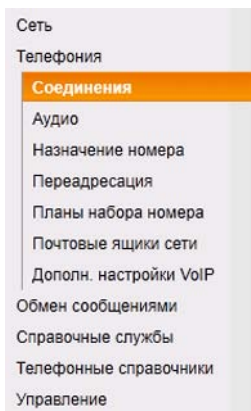

Рабочая область:

В зависимости от того, какая функция выбрана в области навигации, в рабочей области появляются информационные или диалоговые окна, позволяющие вам выбрать или изменить настройки телефона.

Внесение изменений

Для настройки используются поля ввода, списки или выбор вариантов.

- ◆ На данные, вводимые в поля, могут налагаться ограничения, например, на максимальное число символов, на ввод специальных символов или на определенные интервалы значений.
- ◆ Чтобы открыть список, щелкните на Кнопка : Вы можете выбирать из стандартных значений.
- ◆ Существуют два способа выбора вариантов:
 - Кнопки-флажки. Вы можете выбрать из списка один или несколько вариантов. Активные варианты отмечаются посредством , неактивные — посредством . Вы можете активировать вариант, щелкнув на . Состояние других вариантов в списке при этом не меняется. Чтобы деактивировать вариант, нужно щелкнуть на .
 - Альтернативный выбор (радиокнопки). Активный вариант списка отмечается посредством , неактивный — посредством . Вы можете активировать вариант, щелкнув на . При этом вариант, активированный ранее, деактивируется. Деактивировать вариант можно только одним способом — активировав другой вариант.

Ввод символов русского алфавита

В следующем разделе заданное максимальное количество символов, которое можно вводить в поле, относится к буквам латинского алфавита и к цифрам (1 символ = 1 байт), т.е. одному символу соответствует один байт.

На каждый символ русского алфавита приходится 2 байта, т.е. в поле длиной 16 символов вы можете ввести максимум 8 русских букв.

Если вы вводите в поле слишком много символов, данные отбрасываются (не сохраняются в телефоне). «Старое» содержание поля (или стандартное значение) сохраняется, и при обновлении веб-страницы снова выводится на экран. Предупреждение или подтверждение отсутствует.

Ввод изменений в действие

Внеся в страницу изменения, сохраните и активируйте в телефоне новую настройку, выбрав **Настроить**.

Если введенные вами данные не соответствуют правилам для этого поля, появится соответствующее сообщение об ошибке. После этого вы сможете повторить ввод.

Внимание!

Изменения, которые вы не сохранили в своем телефоне, потеряются, если вы перейдете к другой веб-странице, или если из-за исчерпания лимита времени прекратится связь с веб-конфигуратором (→ [стр. 125](#)).

Кнопки

Кнопки находятся в нижней части рабочей области. В зависимости от текущей функции веб-страницы, отображаются разные кнопки. Функции этих кнопок описаны в Интернет-справке Мастера настроек сети. Ниже перечислены самые важные кнопки:

Отмена

Отменить изменения, сделанные на веб-странице, и снова загрузить в веб-страницу текущие настройки, сохраненные в телефоне.

Настроить

Сохранить в телефоне изменения, внесенные в веб-страницу.

Справка

В правом верхнем углу большинства веб-страниц вы увидите вопросительный знак. При нажатии на этот символ в отдельном окне открывается справка по этой веб-странице.

Страницы справки загружаются непосредственно с сервера настроек.

Внимание!

Для корректного отображения страниц справки вам может понадобиться сменить настройки вашего веб-браузера. Например, для Internet Explorer и Firefox требуются следующие настройки:

- ▶ Вы должны разрешить заблокированное активное содержимое справки (щелкнуть правой кнопкой с указателем мыши на информационной панели в верхней части окна браузера).
- ▶ Разрешить страницам использовать свои шрифты, либо установить Arial в качестве стандартного шрифта (общая опция).

Условные обозначения в Справке

Жирный шрифт

Термины пользовательского интерфейса, такие как функции меню, наименования полей ввода и вариантов.

[Жирный шрифт]

Кнопки

[Об этой Справке](#) ▶ / [Об этой Справке](#) ▼

Синий текст без подчеркивания указывает на скрытый текст.

Для просмотра скрытого текста один раз щелкните мышью по этой ссылке. Стрелка в конце ссылки поворачивается на 90°.

Чтобы снова скрыть текст, щелкните [Об этой Справке](#) ▼

Телефония > Планы набора номера

Вход в функцию Мастера настроек сети.

В соответствии с иллюстрацией "Телефония ▶ Планы набора номера" в этой инструкции (**Открытие веб-страниц** ниже)

Поиск в Справке

Щелкните мышью в окне Справка и нажмите клавиши **Ctrl** и **F**. Открывается диалоговое окно поиска.

Открытие веб-страниц

Ниже приводится краткое описание перехода к нужным функциям веб-конфигуратора.

Пример

Определение плана набора

Настройки ▶ Телефония ▶ Планы набора номера

Чтобы открыть веб-страницу, действуйте после авторизации следующим образом:

- ▶ На панели меню выберите меню **Настройки**.
- ▶ В области навигации щелкните на функции **Телефония**.
На дереве навигации появятся подфункции, относящиеся к функции **Телефония**.
- ▶ Выберите подфункцию **Планы набора номера**.

Меню веб-конфигуратора

Главная			
Настройки	Сеть	Конфигурация IP	→ стр. 131
		Безопасность	→ стр. 132
	Телефония	Соединения	→ стр. 133
		Аудио	→ стр. 136
		Назначение номера	→ стр. 137
		Переадресация	→ стр. 140
		Планы набора номера	→ стр. 138
		Почтовые ящики сети	→ стр. 140
		Дополн. параметры VoIP	→ стр. 141
	Обмен сообщениями	E-mail	→ стр. 143
		Световая индикация MWI	→ стр. 146
	Справочные службы		→ стр. 143
	Телефонные справочники	Телефонный справочник	→ стр. 143
		Перенес. тел. справочника	→ стр. 144
	Управление	Дата и время	→ стр. 143
Локальные параметры		→ стр. 146	
Прочее		→ стр. 147	
Перезагруз. и сброс парам.		→ стр. 147	
Сохранить и восстановить		→ стр. 146	
Обновление микропрограммы		→ стр. 148	
Состояние	Устройство	→ стр. 149	
	Соединения	→ стр. 149	

Функции Мастера настроек сети

Подключение базового блока к локальной сети (LAN/маршрутизатор)

Вы можете найти функции для подключения к локальной сети на веб-странице:

Настройки ▶ Сеть ▶ Конфигурация IP

В большинстве случаев, для подключения телефона к маршрутизатору/локальной сети специальных настроек не требуется. Ваш телефон настроен на получение динамического IP-адреса по умолчанию (DHCP). Чтобы маршрутизатор «распознал» телефон, на нем также должно быть включено динамическое назначение IP-адресов, т.е. на маршрутизаторе должен быть запущен сервер DHCP.

Если сервер DHCP не запускается, необходимо вручную присвоить телефону статический IP-адрес (→ **стр. 112**). Статический IP-адрес полезен, например, в том случае, если для телефона на маршрутизаторе установлена переадресация порта или демилитаризованная зона (DMZ).

Также статический IP-адрес можно назначить с телефонной трубки.

Также, если вы подключаете телефон к большой сети (в компании или организации), либо вы хотите использовать Мастер настроек сети для удаленного управления телефоном, вы можете настраивать его при помощи Мастера настроек сети. Вы можете:

- ◆ Указать адрес прокси-сервера HTTP внутри локальной сети, который будет использоваться телефоном для подключения к Интернету, если политикой локальной сети запрещен прямой доступ.
- ◆ Хранить **Идентификатор VLAN/Приоритет VLAN** для доступа к указанной VLAN.
- ◆ Разрешить подключение к Мастеру настроек сети компьютеров, находящихся за пределами вашей локальной сети.

Внимание!

- ◆ Разрешение доступа из других сетей повышает опасность неразрешенного доступа. Поэтому рекомендуется отключить удаленный доступ, когда он вам больше не нужен.
- ◆ Мастер настроек сети может быть доступен из других сетей только если ваш маршрутизатор передает запросы услуги "извне" на порт 80 (порт по умолчанию) телефона. Обязательно прочитайте инструкцию по эксплуатации маршрутизатора.

Настройки безопасности – управление сертификатами авторизации TLS

Телефон поддерживает установление безопасной передачи данных через Интернет по протоколу защиты транспортного уровня (TLS). По TLS, клиент (телефон) использует сертификаты для идентификации сервера. Сертификаты должны сохраняться в базовом блоке.

Управлять сертификатами TLS можно на веб-странице:

Настройки ▶ Сеть ▶ Безопасность

На этой странице находятся списки **Сертификаты сервера/Сертификаты CA**. В них содержатся сертификаты, сохраненные в базовом блоке. Сертификаты по умолчанию уже сохранены в базовом блоке, либо вы загрузили их туда с веб-страницы **Безопасность**.

В списке **Недопустимые сертификаты** содержатся сертификаты, полученные от серверов, не прошедших проверку сертификата при установке соединения, и недействительные сертификаты из списков **Сертификаты сервера/Сертификаты CA**, которые стали недействительны (например, истек срок годности).

Вы можете удалить сертификаты из базового блока и загрузить новые, а также принять или отменить недействительные сертификаты.

Если соединение с сервером данных в Интернете не устанавливается из-за того, что телефон не принимает сертификат, полученный от сервера, (например, при загрузке адресов электронной почты с сервера POP3), вам будет выдана подсказка об открытии веб-страницы **Безопасность**.

В списке **Недопустимые сертификаты** содержатся сертификаты, использованные для установления соединения. Выделив сертификат и щелкнув по кнопке [**Сведения**], вы можете вывести на экран информацию об этом сертификате. В частности, здесь содержатся данные об издателе сертификата (сертифицирующем органе), его владельце, а также сроке действия.

На основании этой информации вы должны принять или отклонить сертификат.

Если вы примете сертификат, то, в зависимости от типа сертификата, он переносится в один из списков **Сертификаты сервера / Сертификаты CA** (даже если его срок уже истек). Если сервер отвечает снова с этим сертификатом, такое соединение сразу принимается.

Если вы отклоняете сертификат, он переносится в список **с меткой Сертификаты сервера** (отклонено). Если сервер отвечает снова с этим сертификатом, такое соединение сразу отклоняется.

Управление соединениями базового блока, включение/отключение соединений

Управлять соединениями базового блока можно на веб-странице:

Настройки ▶ Телефония ▶ Соединения

На этой веб-странице перечислены все возможные соединения и ваше состояние (например, подключен, зарегистрирован):

◆ Соединение с фиксированной линией

Настройка соединения со стационарной сетью не требуется. Отправлять и принимать вызовы по стационарной сети можно сразу после подключения телефона к ней.

Вы можете изменить название подключения по стационарной телефонной линии и настройки **Режим набора номера** и **Время флэш**, щелкнув по соответствующей кнопке [**Правка**].

Введенное название будет отображаться, например, для всех вызовов по стационарной линии, на экране зарегистрированных трубок и в списке вызовов.

При работе телефона с основным соединением повторный звонок настроен автоматически. При необходимости, если ваш телефон подключен к PABX, вы можете изменить эту настройку (см. руководство по PABX). Интервал задает длительность прерывания линии, используемого для отправки контрольных сигналов на телефонную станцию или телекоммуникационную систему (передача вызова, вызов справочной службы и т.д.)

◆ Gigaset.net

Соединение с Gigaset.net настроено в вашем телефоне заранее. Вашему телефону заранее выделен номер в сети Gigaset.net.

Вы можете включать и отключать соединение с Gigaset.net. Если соединение отключено, телефон не сможет зарегистрироваться в службе Gigaset.net. Тогда с вами будет невозможно связаться по соединению Gigaset.net.

Для изменения названия соединения Gigaset.net и отключения STUN нажмите соответствующую кнопку [**Правка**].

Соединение Gigaset.net использует STUN-сервер как стандарт. В посылаемых пакетах данных, Gigaset.net заменяет IP-адрес вашего телефона вне Интернета (частный адрес) его IP-адресом в Интернете (общедоступным).

Если ваш телефон работает через маршрутизатор с симметричным NAT, то STUN использоваться не может. Вам нужно его отключить. Иначе при вызове через Gigaset.net вы не будете слышать вызывающего абонента.

◆ IP-соединение

Можно назначить телефону до 6 VoIP-соединений (телефонных номеров VoIP). Для каждого номера IP-телефонии вы должны установить учетную запись IP-телефонии у IP-оператора. В телефоне должны быть сохранены данные доступа для каждой учетной записи и для соответствующего IP-оператора.

Для каждого VoIP-соединения имеется элемент списка для настройки и управления соединением.

Для этого нажмите соответствующую кнопку [Правка].

Настройка/удаление VoIP-соединений

Для настройки и удаления VoIP-соединений необходимо зайти на веб-страницу.

Настройки ▶ Телефония ▶ Соединения

Нажмите кнопку [Правка] рядом со списком записей для VoIP-соединения.

Открывается веб-страница со следующими областями:

- ◆ **Конфигурация VoIP / загрузка профиля**
- ◆ **Личные данные провайдера**
- ◆ **Общие данные вашего провайдера**
- ◆ **Сетевые данные вашего провайдера**

Подробнее о каждой области рассказывается в Справке для этой веб-страницы. Справка открывается при нажатии на  (вопросительный знак (в правом верхнем углу страницы)).

Существуют несколько способов настройки VoIP-соединения:

- ◆ Некоторые операторы поддерживают автонастройку с кодом автонастройки. В этом случае вам нужно только запустить программу настройки (кнопка **Запустить мастер конфигурации**). Вам будет предложено ввести код настройки. Затем все необходимые данные о VoIP будут загружены в заданные выше области. Настройка завершена.
- ◆ Большинство операторов предлагают на сервере настройки готовые профили с общими служебными данными. Для загрузки их в ваш телефон можно пользоваться программой настройки. Для этого нажмите соответствующую кнопку **Запустить мастер конфигурации**. Программа предложит вам указать страну и оператора. Затем профиль оператора загружается в области **Общие данные вашего провайдера** и **Сетевые данные вашего провайдера**.

Затем необходимо ввести в программу личные данные.

В исключительных случаях вам также необходимо будет отредактировать настройки в области **Сетевые данные вашего провайдера** для обеспечения совместимости с вашим маршрутизатором.

- Если вы не можете слышать звонящего при исходящем вызове, попробуйте переключиться между режимами исходящего прокси-сервера и STUN. В посылаемых пакетах данных, STUN или прокси-сервер заменяет IP-адрес вашего телефона вне Интернета (частный адрес) его IP-адресом в Интернете (общедоступным). Если ваш телефон работает

через маршрутизатор с симметричным NAT, то STUN использоваться не может.

- Если иногда вы оказываетесь недоступны для входящих вызовов, вам потребуется изменить значение в **Время обновления NAT**:
Если вы не включили перенаправление портов или не настроили DMZ для телефона на маршрутизаторе, запись в таблице маршрутизатора для NAT (в маршрутизаторе) необходима для того, чтобы открыть доступ к телефону. Телефон должен регулярно подтверждать эту запись в таблице маршрутизации (**Время обновления NAT**) так, чтобы запись оставалась в таблице.
- ◆ Для вашего оператора не существует отдельного профиля.
В этом случае вам самостоятельно придется менять настройки в областях **Личные данные провайдера**, **Общие данные вашего провайдера** и **Сетевые данные вашего провайдера**. Эти данные предоставит VoIP-оператор.

Включение/отключение автоматической проверки обновлений профилей оператора, обновление профилей

Для включения/отключения проверки или запуска поиска, откройте веб-страницу.

Настройки ▶ Телефония ▶ Соединения

У вас есть следующие возможности:

- ◆ Включить/отключить автоматическую проверку.
При выборе **Авт. пров. обновл. проф.** вы можете включить или отключить проверку обновлений профиля.
Если включена проверка версий, телефон ежедневно проверяет доступность новых версий для профиля оператора с общими данными для ваших VoIP-соединений.
Если новая версия профиля оператора доступна, появится сообщение об этом на зарегистрированных трубках. Вы можете запустить обновление на одной из трубок (→ **стр. 115**).

Внимание!

Если в то время, когда должно проверяться наличие новой версии ПО, телефон не подключен к Интернету (например, деактивирован маршрутизатор), проверка будет выполнена, как только телефон подключится к Интернету.

- ◆ Обновление профилей оператора
Для прямого обновления профилей, нажмите **Обновить профиль**. Телефон проверяет наличие обновлений для всех загруженных профилей. Затем вы можете скачать обновления на телефон.

Оптимизация качества голоса для VoIP-соединений

На веб-странице доступны функции для улучшения качества голоса в VoIP-соединениях:

Настройки ► Телефония ► Аудио

Качество голосовой связи при VoIP-соединении определяется, главным образом, **голосовым кодеком**, используемым для передачи данных, и доступной **пропускной способностью** соединения DSL.

Голосовой кодек дискретизирует (кодирует / декодирует) и сжимает голосовые данные. «Лучший» кодек (с лучшим качеством голоса) означает передачу большего объема данных, т.е. для идеальной передачи данных требуется соединение DSL с большей пропускной способностью.

Вы можете изменить качество звука, выбирая голосовые кодеки, которые будет использовать ваш телефон (помня при этом о пропускной способности соединения DSL), и задавая порядок, в котором должны предлагаться кодеки при установлении VoIP-соединения.

Настройки используемых кодеков, заданные по умолчанию, сохраняются в телефоне; одна настройка оптимизирована для низкой пропускной способности и одна - для высокой.

Вы можете выбрать одну из этих стандартных настроек для всех VoIP-соединений вашего телефона. Если ваше DSL-соединение медленное, вы можете исключить параллельные VoIP-соединения для повышения качества голоса.

Вы также можете самостоятельно поменять настройки голосовых кодеков, выбрав кодеки для использования с каждым VoIP-соединением в вашем телефоне и указав последовательность, в которой они будут предлагаться при установлении VoIP-соединения.

Ваш телефон поддерживает следующие голосовые кодеки:

G.722

Прекрасное качество голоса. **Широкополосный** речевой кодек **G.722** работает с той же битовой скоростью, что и G.711 (64 кбит/с на речевое соединение) но с большей частотой дискретизации. Это позволяет воспроизводить более высокие частоты. Поэтому тоновая окраска речи воспроизводится чище и лучше, чем при работе других кодеков (высокая четкость воспроизведения звука).

G.711 a law / G.711 ? law

Прекрасное качество голоса (сравнимое с ISDN). Необходимая пропускная способность — 64кбит/с на голосовое соединение.

G.726

Хорошее качество голоса (хуже, чем у G.711, но лучше, чем у G.729).

Ваш телефон поддерживает G.726 со скоростью передачи 32 кбит/с на голосовое соединение.

G.729

Среднее качество голоса. Необходимая ширина полосы — не выше 8 кбит/с на голосовое соединение.

Для сохранения дополнительной полосы и пропускной способности, в VoIP-соединениях, использующих кодек **G.729**, можно подавлять передачу голосовых пакетов в паузах («Подавление пауз»). При этом вместо фоновых шумов окружающей вас обстановки ваш собеседник будет слышать синтетический шум, генерируемый приемником (опция: **Разрешить Annex В для кодека G.729**).

Внимание!

Для получения хорошего качества голоса:

- ◆ При вызове через VoIP постарайтесь не выполнять в Интернете никаких других действий (например, поиска).
- ◆ Имейте в виду, что, в зависимости от используемого кодека и использования пропускной способности сети, возможны задержки голоса.

Назначение соединений для отправки и получения

Для назначения номера откройте веб-страницу:

Настройки ▶ **Телефония** ▶ **Назначение номера**

Назначение соединений отправки и приема для зарегистрированных трубок.

Обратите внимание:

- ◆ Во время регистрации каждая трубка автоматически назначается как исходящее соединение для стационарной телефонной линии и входящее соединение - для всех соединений базового блока.
- ◆ Вы можете назначить для каждой трубки либо исходящее соединение по стационарной линии, либо выбор линии. С выбором линии вы будете выбирать, какое соединение использовать для каждого вызова.
- ◆ Номер Gigaset.net фиксирован в качестве соединения отправки для каждой зарегистрированной трубки. Номера, заканчивающиеся на #9, автоматически набираются через Gigaset.net.

Внимание!

Назначение для исходящего соединения на определенные телефонные номера можно обойти, задав планы набора для этих номеров.

Активация соединения по стационарной телефонной линии как резервного исходящего соединения

Вы можете настроить соединение по стационарной телефонной линии в качестве резервного исходящего соединения. Если звонок через VoIP не удастся, автоматически (без подсказки) делается попытка установить соединение через стационарную линию.

Такое переключение используется в следующих ситуациях:

- ◆ Все VoIP-соединения заняты
- ◆ Телефон не подключен к Интернету (например, отсутствует прямое подключение к маршрутизатору/концентратору, либо конфигурация IP неверна).

Исключение

SMS-сообщения, которые должны быть посланы через VoIP-соединение, **не** посылаются через резервное соединение.

Данные для активации резервного подключения находятся на веб-странице:

Настройки ▶ **Телефония** ▶ **Назначение номера**

Определение настроек менеджера вызовов на ПК

Укажите VoIP-соединение и трубку, которые будут использоваться для вызова, выбранного на ПК.

Данные на веб-странице:

Настройки ▶ **Телефония** ▶ **Назначение номера**

Пользовательские планы набора – указание правил для телефонии

В области **Планы набора номера** на веб-странице вы можете указать свои планы набора:

Настройки ▶ **Телефония** ▶ **Планы набора номера**

Можно определить следующие планы набора:

- ◆ Вы можете задать соединение (по стационарной линии или VoIP) для определенных телефонных номеров, которое будет всегда использоваться при наборе этих номеров, а также при тарификации вызовов.
Если вы введете всего несколько цифр (например, код зоны, код страны или мобильной сети), любой звонок по номеру, начинающемуся с этих цифр, будет выполняться через выбранное соединение.
- ◆ Если заблокировать конкретные телефонные номера, ваш телефон не будет поддерживать VoIP-соединение с этими номерами (например, номер 0190 или 0900).

Такие планы набора применяются ко всем зарегистрированным трубкам. При наборе номеров, управляемых планом набора, настройки соединения отправки не действуют.

По необходимости можно в любое время включать и отключать планы набора.

Внимание!

Планы набора не действуют, если вы назначили выбор линии для экранной кнопки на трубке и постоянно выбираете одно из активных исходящих соединений перед набором номера. Тем не менее, если блокировка задана в плане набора, она действует для VoIP-соединений (но не для соединений по стационарной линии).

Рекомендации

- ◆ Сравните тарифы на междугородные (особенно международные) звонки, предлагаемые операторами стационарной сети и VoIP-операторами, и определите, какое соединение следует использовать для этой конкретной страны или города; например, план набора для телефонов **Номер телефона** 0033 должен использоваться для всех звонков во Францию.
- ◆ Используйте планы набора, чтобы определить, что по номерам, начинающимся с номера индивидуального выбора оператора (call-by-call) всегда следует звонить через соединение со стационарной линией. Для этого введите номер индивидуального выбора в поле **Номер телефона**.

Внимание!

Если планы набора перекрываются, предпочтение отдается тому, в котором большее число цифр совпадает с набираемым номером.

Примеры:

Есть план набора для номеров, начинающихся с 02, и план для номеров с 023. Если вы наберете 0231..., будет применен второй план; при наборе 0208... будет использован первый план.

Примеры

Все звонки в сеть сотовой связи должны выполняться через VoIP-соединение оператора В. Телефонные номера этой сотовой сети начинаются на 017, 015 и 016.

Планы набора:

Номер телефона = 017 **Соединение** = IP3, оператор В
и соответствующие планы набора для 015 и 016.

Номера экстренного вызова

Если экстренные вызовы не установлены по умолчанию, следует определить планы набора номеров экстренного вызова и назначить для них соединение, которое заведомо поддерживает экстренные вызовы.

Коды доступа – активация планов набора при подключении к РАВХ

Если ваш телефон подключен к офисной АТС, возможно, вы должны будете ввести код доступа для внешних вызовов (код внешней линии, например, «0»).

Сохраните один код доступа для стационарного и для VoIP-соединения, а также укажите разные коды доступа для стационарных и VoIP-соединений, если необходимо автоматически подставлять цифровой префикс к телефонным номерам.

Вы можете выбрать **Всегда использовать**, **Не использовать** или **Использовать для списков вызовов** (только при наборе из списка вызовов).

Эти настройки доступны в области веб-страницы **Код доступа**:

Настройки ▶ **Телефония** ▶ **Планы набора номера**

Ввод сетевого почтового ящика, включение/отключение сетевого почтового ящика

На веб-с странице доступен список всех сетевых ящиков электронной почты для всех соединений вашего телефона.

Настройки ▶ **Телефония** ▶ **Почтовые ящики сети**

Для ящиков электронной почты из этого списка вы можете вводить телефонные номера.

Этот список можно использовать для включения и отключения сетевых ящиков электронной почты для всех настроенных VoIP-соединений.

Специальные настройки VoIP-телефонии

Настройка переадресации звонков для VoIP-соединений

Настройки переадресации находятся на веб-странице:

Настройки ▶ **Телефония** ▶ **Переадресация**

Вы можете перенаправлять вызовы на свои VoIP-соединения и на свой номер Gigaset.net.

Вы можете переадресовать вызовы, поступающие на ваши VoIP-соединения, на любой внешний номер (VoIP, стационарной или сотовой сети). Вызовы переадресовываются через VoIP.

Вы можете перенаправлять вызовы на свой номер в сети Gigaset.net, т.е. на другой номер Gigaset.net.

Для каждого из своих VoIP-соединений (счетов VoIP) вы можете определить время, когда вызовы, поступающие на соответствующий VoIP, должны перенаправляться на другой телефонный номер VoIP.

Настройка двухтональной сигнализации для VoIP

Вы можете изменить настройки сигнализации DTMF в области **DTMF (тональный набор) при VoIP соединениях** на веб-странице:

Настройки ▶ **Телефония** ▶ **Дополн. параметры VoIP**

Сигнализация DTMF (**двух тональный** **многочастотный набор**) требуется, например, для опроса и проверки некоторых сетевых почтовых ящиков через цифровые коды, управления автоматическими запросами справочников или для дистанционного управления автоответчиком

Для передачи сигналов DTMF через VoIP необходимо сначала определить, как коды кнопок преобразуются и посылаются в форме сигналов DTMF: как звуковая информация по голосовому каналу или как сообщение «SIP Info». Выясните у IP-оператора, какой тип DTMF-сигнализации он поддерживает.

Вы можете настроить саой телефон так, чтобы он при каждом вызове пытался использовать наиболее подходящие сигналы DTMF для текущего голосового кодека (**Автоматическое выполнение передачи DTMF**).

Либо вы можете постоянно определять тип сигналов DTMF:

- ◆ **Аудио** или **RFC 2833** для акустической передачи сигналов DTMF (в голосовых пакетах).
- ◆ **Информация SIP** для кодовой передачи тональных сигналов.

Внимание!

- ◆ Настройки для тонального сигнала применяются ко всем VoIP-соединениям (учетным записям VoIP).
- ◆ Двухтональные сигналы не могут передаваться по аудиоканалу (**Аудио**) при широкополосном соединении (используется кодек G.722).

Настройка передачи вызова через VoIP

Вы можете изменить настройки переадресации вызова в области **Передача вызова** на веб-странице:

Настройки ▶ **Телефония** ▶ **Дополн. параметры VoIP**

Вы можете добавить внешний вызов к одному из ваших VoIP-соединений со вторым внешним абонентом (в зависимости от оператора). При этом вы устанавливаете внешний консультационный вызов со вторым абонентом, а затем нажимаете клавишу R на трубке, как только регистрируете нового участника разговора. Вызов переводится.

Вы можете расширить или изменить настройки переадресации звонков следующим образом:

- ◆ Переадресацию звонка можно включать, заканчивая разговор. Два внешних абонента соединяются друг с другом, когда вы нажимаете клавишу окончания разговора  на трубке. При этом ваши соединения с абонентами прервутся.
- ◆ Вы можете включить прямую переадресацию вызова. После этого можно передавать вызов до ответа второго участника.

- ◆ Можно отключить переадресацию клавишей R, если для этой клавиши вы хотите назначить другую функцию ("**Определение функций клавиши R для VoIP (сигнал отбоя)**").

Определение функций клавиши R для VoIP (сигнал отбоя)

Вы можете задать функцию клавиши R на веб-странице:

Настройки ► Телефония ► Дополн. параметры VoIP

Ваш IP-оператор может поддерживать некоторые специальные функции. Чтобы воспользоваться такой функцией, телефон должен послать SIP-серверу специальный сигнал (пакет данных). Можно назначить этот "сигнал" как функцию R для клавиши R всех трубок. **Предварительное условие:** Клавиша R не используется для переадресации вызовов (настройка по умолчанию, см. выше).

Если во время VoIP-вызова вы нажмете эту кнопку, будет послан сигнал. При этом на телефоне должен быть включен тональный набор через информационные сообщения SIP (см. выше).

Определение местных портов связи для VoIP

Настройки портов связи находятся на веб-странице:

Настройки ► Телефония ► Дополн. параметры VoIP

Для VoIP-телефонии используются следующие порты связи:

◆ Порт SIP

Порт связи, через который телефон получает данные сигнализации (SIP). Стандартный номер порта для сигнализации SIP — 5060.

◆ Порт RTP

Для каждого VoIP-соединения требуются два последовательных порта RTP (последовательные номера портов). Голосовые данные принимаются одним портом, управляющие данные — другим. Стандартный номер порта для передачи голоса — 5004.

Эту настройку надо менять, если номера портов уже используются другими абонентами локальной сети. Затем вы можете указать другие статические номера портов или их диапазоны для SIP и RTP.

Если несколько VoIP-телефонов обслуживаются одним маршрутизатором с NAT, рациональным представляется использование случайно выбранных портов. В этом случае телефоны должны использовать различные порты, чтобы NAT маршрутизатора мог направлять входящие вызовы и голосовые данные только на один телефон (для которого они предназначены). Для указания диапазона портов для выбранных SIP и RTP портов, используйте Мастер настроек сети.

Настройка доступа к службам Интернета

Вы можете использовать следующие службы Интернета в вашем телефоне.

◆ Уведомления о поступлении электронной почты

Для того, чтобы использовать функции электронной почты для вашего базового блока, нужно сохранить адрес POP-3 сервера и ваши персональные данные доступа в базовом блоке.

Вы можете сохранить данные доступа для шести ящиков электронной почты в вашей базе и назначить соответствующие списки входящих сообщений для отдельных зарегистрированных трубок.

Вы также можете указать частоту проверки поступления новых писем на POP3-сервер вашим телефоном и указать, должна ли авторизация на POP3-сервере проводиться по защищенному соединению.

Вы можете поменять настройки на веб-странице:

Настройки ▶ Обмен сообщениями ▶ E-mail

◆ Инфо услуги

Можно настроить трубку на отображение текстовой информации выбранных инфо услуг на дисплее в режиме готовности. Для этого необходимо включить заставку **Live Ticker** на трубке. Предварительно установлен прогноз погоды.

При регистрации Gigaset C ... (модели после C59H), SL ... или S ... (модели после S79H) на эту трубку можно загружать информацию из Интернета (прогноз погоды, сервер новостей и т.д.), т. е., получать инфо услуги (Приложения), предусмотренные специально для данного телефона. Через меню трубки можно получать доступ в инфо центр.

Если на телефоне включены инфо услуги, вы сможете пользоваться только заставкой **Live Ticker** и информационным центром.

Для этого следует включить параметр **Активировать справочные службы** на странице веб-конфигуратора:

Настройки ▶ Справочные службы

Персональные инфо услуги, доступные для заставки **Live Ticker** или информационного центра, можно настроить на веб-портале Gigaset.net. На этой странице веб-конфигуратора также приведен способ получения доступа к portalу Gigaset.net (URL-адрес и персональные данные доступа).

◆ Телефонные справочники онлайн

Данные доступа к открытым телефонным онлайн-справочникам различных операторов хранится в базовом блоке. На базе можно сохранить данные доступа для еще одного дополнительного оператора.

Из списка сохраненных телефонных справочников онлайн выберите те справочники (любое количество), которые вы хотите использовать в вашем телефоне.

Список включенных (выбранных) телефонных справочников онлайн отображается на трубке Gigaset A5120H при нажатии и удержании кнопки управления .

Настройка телефона с помощью веб-конфигуратора

Можно установить, чтобы отображалось имя, под которым абонент, осуществляющий входящий вызов, сохраняется в один из телефонных справочников онлайн - в отображении вызова и в списке вызовов. Выберите оператора, в телефонном онлайн-справочнике которого будет осуществляться поиск имени, или отключите эту функцию.

Вы можете поменять настройки на веб-странице:

Настройки ▶ Телефонные справочники ▶ Телефонный справочник

◆ **Управление синхронизацией базового блока с сервером точного времени**

По умолчанию в настройках телефона включено получение информации о дате и времени с сервера в Интернете.

Изменения в настройках даты и времени, а также включение и отключение синхронизации с сервером выполняются на веб-странице:

Настройки ▶ Управление ▶ Дата и время

Удаление справочников в трубках и загрузка в ПК и из ПК

На Сайте вы найдете функции для редактирования телефонных и адресных книг (далее - справочники):

Настройки ▶ Телефонные справочники ▶ Перенес. тел. справочника

Веб-конфигуратор предоставляет следующие возможности для редактирования справочников зарегистрированных трубок.

- ◆ Сохранение справочников в ПК. Записи хранятся в ПК в формате vCard, в файле vcf. Эти файлы можно загрузить в любую зарегистрированную трубку. Вы можете также копировать записи справочника в адресную книгу ПК.
- ◆ Скопировать контактные данные из адресной книги на ПК в справочник трубки. Экспортировать контактные данные в файлы vcf (записи vCard) и перенести их при помощи веб-конфигуратора в справочники трубок.
- ◆ Удаление справочника из трубки.

Если вы отредактировали файл справочника (файл vcf) на ПК и хотите загрузить этот измененный справочник в трубку, вы можете перед переносом удалить из трубки имеющийся справочник.

Рекомендация: Перед удалением сделайте резервную копию имеющегося справочника и сохраните ее в ПК. Если в измененном справочнике есть ошибки форматирования и, весь справочник, или его часть, не удастся загрузить в трубку, вы сможете загрузить туда резервную копию.

Внимание!

- ◆ Информацию о формате vCard (vcf) можно найти в Интернете, например: www.en.wikipedia.org/wiki/VCard (английский) или www.de.wikipedia.org/wiki/VCard (немецкий) (язык дисплея можно выбрать в области навигации веб-страницы, внизу слева.)
- ◆ Если вы хотите скопировать хранимый в ПК справочник (файл vcf) со многими записями в каталог Microsoft Outlook™, действуйте следующим образом:
Microsoft Outlook™ всегда переносит только первую запись (справочника) из файла vcf в свою адресную книгу.

Правила переноса

Записи книги из vcf-файла, загруженные в трубку, добавляются в книгу. Если для какого-либо имени запись уже существует, то она либо добавляется, либо создается новая запись для этого имени. Номера телефонов при этом не перезаписываются и не удаляются.

Внимание!

В зависимости от типа устройства, в телефонной книге может быть создано до 3 записей с одним именем для каждой vCard — по одной записи на каждый введенный номер.

Содержание файла-справочника (vcf)

Для записи в справочник или для переноса в справочник трубки в файл vcf вносятся следующие данные (если они имеются).

- ◆ Фамилия
- ◆ Имя
- ◆ Номер
- ◆ Номер (офис)
- ◆ Номер (мобильный)
- ◆ Адрес электронной почты
- ◆ День рождения (YYYY-MM-DD) и время звонка-напоминания (HH:MM), разделенные буквой T (например, 2008-12-24T11:00).

Другая информация, которую может содержать vCard, в справочник трубки не вносится.

Пример записи в формате vCard:

НАЧАЛО:VCARD
ВЕРСИЯ:2.1
ИМЯ:Смит;Анна
ТЕЛ;ДОМ:1234567890
ТЕЛ;РАБ:0299123456
ТЕЛ;МОБ:0175987654321
E-MAIL:anna@smith.com
Д/РОЖД:2008-12-24T11:00
КОНЕЦ:VCARD

Включение/выключение отображения новых сообщений клавишей мигающего сообщения

На каждой трубке вы можете выбрать тип новых сообщений, при получении которых, светодиод в клавише сообщений  начнет мигать.

Можно включить или отключить мигание клавиши сообщений для следующих типов сообщений по отдельности:

Пропущенные вызовы, SMS, E-mail, Почтовые ящики сети.

Вы можете поменять настройки на веб-странице:

Настройки ▶ **Обмен сообщениями** ▶ **Световая индикация MWI**

Выполнение настроек государства, местонахождения, ввод кода региона

При использовании IP-телефонии для звонка на стационарный телефон для местных звонков также необходимо набрать междугородный код (в зависимости от оператора). Следующим способом можно избежать набора своего регионального кода:

- ◆ Введите в телефон полный (с международным кодом) код зоны, в которой вы используете телефон, и
- ◆ Укажите, что региональный код всегда добавляется перед каждым набранным номером, и не начинается на 0 (даже для номеров из списка или из справочника).

Данные настройки находятся на веб-странице:

Настройки ▶ **Управление** ▶ **Локальные параметры**

Сохранение и восстановление настроек системы

После завершения настройки базового блока и после каждой смены настроек, вы можете сохранить текущие настройки в виде файла в ПК (suffix .cfg).

Если вы случайно измените настройки или вам понадобится сбросить базовый блок из-за сбоя, вы можете загрузить сохраненные настройки из хранимого в ПК файла в свой телефон.

В файле .cfg содержится следующая информация:

- ◆ Настройки локальной сети (IP-конфигурация);
- ◆ Данные для установленных VoIP-соединений
- ◆ Назначение входящих и исходящих соединений;
- ◆ Код доступа
- ◆ Номер сетевого почтового ящика;
- ◆ Настройки услуг Интернета;
- ◆ настройки экономичных режимов ECO DECT;

Сохранить и восстановить настройки системы можно на веб-странице:

Настройки ▶ Управление ▶ Сохранить и восстановить

Перезагрузка базового блока и сброс настроек для всех устройств

- ◆ Если ваш телефон начинает работать некорректно, всегда есть возможность его перезапустить. Это часто помогает решить проблемы.
- ◆ Вы также можете обнулить все настройки на телефоне до настроек по умолчанию, не отсоединяя его от сети питания, например, если вы даете свой телефон посторонним людям, или вы забыли ваш системный PIN. Индивидуальные настройки базового блока сбрасываются до настроек по умолчанию, в т.ч. системный PIN, и все трубки, зарегистрированные после поставки, теряют регистрацию.

Если вы перезагружаете базовый блок из-за ошибки или потому что забыли системный PIN-код, вы можете, по необходимости, загрузить все необходимое с ПК в базовый блок (→ "**Сохранение и восстановление настроек системы**", **стр. 146**).

Вы можете включить перезапуск и перезагрузиться через веб-страницу.

Настройки ▶ Управление ▶ Перезагруз. и сброс парам.

Смена настроек базового блока, регистрация трубок

Вы можете использовать Мастер настроек сети для следующих операций:

- ◆ Переключите базовый блок в режим регистрации, чтобы зарегистрировать трубки в базовом блоке. Настройка состоит в нажатии и удерживании кнопки регистрации/пейджинга на передней панели базового блока.
- ◆ Включить/выключить экономичный режим или Eco Mode+. Экономичный режим подробно описан здесь **стр. 97**:
- ◆ Замените системный PIN-код (→ **стр. 111**) вашего телефона.
- ◆ Включите и выключите светоиндикатор на клавише регистрации и пейджинга на передней панели базового блока. Значение слова "светоиндикатор" см здесь: **стр. 9**
- ◆ Включить/выключить отображение VoIP-сообщений о состоянии в трубке.

Настройки базового блока находятся на веб-странице:

Настройки ▶ Управление ▶ Прочее

Обновление ПО для базового блока/ восстановление обновлений ПО/ включение/отключение автоматических обновлений

Вы можете включить обновление ПО и перезагрузиться через веб-страницу.

Настройки ▶ Управление ▶ Обновление микропрограммы

На сервере настроек в Интернете регулярно обновляются ПО базового блока и профиль оператора ваших VoIP-соединений (основные данные о операторе). При необходимости можно загружать обновления в базовый блок. В базовом блоке хранится URL для этого сервера.

У вас есть следующие возможности:

◆ Запустить обновление микропрограммы.

Если доступна **новая** версия ПО, она скачивается в базовый блок и блок перезапускается. Обновление ПО обычно занимает около 6 минут. Также на продолжительность влияет скорость вашего DSL-соединения.

◆ Включение и отключение автоматической проверки версии

Когда проверка версии включена, телефон ежедневно проверяет, есть ли на сервере настройки Gigaset новая версия ПО телефона.

Если в то время, когда должно проверяться наличие новой версии ПО, телефон не подключен к Интернету (например, деактивирован маршрутизатор), проверка будет выполнена, как только телефон подключится к Интернету.

Если новая версия доступна, появится сообщение об этом на зарегистрированных трубках. Вы можете запустить обновление на одной из трубок .

◆ Загрузка ПО

У вас есть следующие возможности:

- Вы можете перезагрузить версию микропрограммы, которая была загружена перед последним обновлением базового блока.
- Можно перезагрузить версию ПО, которая была загружена по умолчанию в телефон.

Выбранное ПО перезагружается в телефон, а текущее ПО переписывается.

Отображение состояния телефона и соединений

На вкладке **Состояние**, например, указана следующая информация.

Состояние ▶ Устройство

- ◆ IP- и MAC-адреса базового блока

- ◆ Текущая версия загруженного ПО

Версия отображается в следующем формате: aabbbxхууzz

aa обозначает вариант аппаратного исполнения телефона

bbb это версия ПО, а хх - это подверсия (для обслуживания необходимы только ууzz)

Редакция 420200000 означает, что 20 версия ПО сейчас загружена в ваш базовый блок.

- ◆ Список зарегистрированных трубок

Состояние ▶ Соединения

Следующая информация отображается для каждого соединения вашего телефона:

- ◆ Тип соединения (стационарная линия, VoIP, Gigaset.net)

- ◆ Название соединения

- ◆ Состояние соединения (зарегистрировано, подключено и т.д.)

- ◆ Состояние переадресации вызова

Служба сервиса и поддержки

У вас есть вопросы? Как клиент Gigaset вы получаете преимущество в получении наших сервисных услуг. Краткие описания решения проблем вы можете найти в руководстве пользователя на прилагаемом CD диске и в разделе сервиса интернет-портала Gigaset.

Пожалуйста, зарегистрируйте ваш телефон после покупки на сайте www.gigaset.com/ru/service, что позволит вам получить поддержку быстрее в случае какого-либо вопроса или в случае гарантийного обслуживания. Ваш персональный доступ позволит вам связаться со службой поддержки по email.

На нашем сайте www.gigaset.com/ru/service вы можете найти:

- ◆ Подробную информацию о наших продуктах
- ◆ Сборник часто задаваемых вопросов
- ◆ Быстрый поиск по ключевым словам
- ◆ Базу данных по совместимости: какие модели базовых станций и трубок могут использоваться совместно.
- ◆ Сравнение продуктов: сравните характеристики нескольких продуктов.
- ◆ Обновления для руководства пользователя и программного обеспечения
- ◆ e-mail адрес нашей службы поддержки

Наши представители сервиса доступны по телефону в случае сложных вопросов или необходимости персональной консультации.

Служба поддержки с прямым московским номером

8-800 333 4956

(бесплатно для звонков внутри Москвы по фиксированной связи. Звонки по мобильной связи могут тарифицироваться).

Обратите внимание! Если продукция Gigaset была приобретена у неофициального дилера, она может не соответствовать требованиям российских телефонных сетей. Вы можете увидеть, для какой страны сделан продукт, на коробке рядом с логотипом CE. Если продукция эксплуатировалась ненадлежащим образом, без соблюдения инструкций и мер безопасности, которые описаны в руководстве пользователя, это может наложить ограничения на её гарантийное обслуживание. Для обслуживания по гарантии вам потребуется заполненный гарантийный талон, а также чек о приобретении данного товара.

По вопросам настроек доступа к Интернет и VoIP, пожалуйста, обращайтесь к соответствующему провайдеру данных услуг.

Вопросы и ответы

Если у вас есть какие-либо вопросы по использованию телефона, обратитесь к нашему веб-сайту www.gigaset.com/ru/service поддержка круглосуточная, без выходных.

В следующей таблице приводятся действия по поиску и устранению неисправностей.

<p>Дисплей пуст.</p> <ol style="list-style-type: none"> Трубка не активирована. <ul style="list-style-type: none"> Нажмите и удерживайте кнопку отбоя . Аккумулятор разряжен. <ul style="list-style-type: none"> Зарядите или замените аккумулятор (стр. 12).
<p>"Базовый блок" мигает на дисплее.</p> <ol style="list-style-type: none"> Трубка вне зоны действия базового блока. <ul style="list-style-type: none"> Сократите расстояние между трубкой и базовым блоком. Зона действия базового блока уменьшена, так как активирован режим Есо. <ul style="list-style-type: none"> Деактивируйте режим Есо (стр. 97) или приблизьте трубку к базовому блоку. Базовый блок не активирован. <ul style="list-style-type: none"> Проверьте блок питания базового блока (стр. 19). Выполняется обновление программного обеспечения. <ul style="list-style-type: none"> Дождитесь конца обновления. Трубка не зарегистрирована на базовом блоке или регистрация отменена. <ul style="list-style-type: none"> Зарегистрируйте трубку (стр. 100).
<p>Трубка не звонит.</p> <ol style="list-style-type: none"> Звук рингтона отключен. <ul style="list-style-type: none"> Активируйте звонок (стр. 110). Включена переадресация всех вызовов («Все вызовы»). <ul style="list-style-type: none"> Отключить переадресацию вызовов (стр. 56). Соединение, по которому осуществляется вызов, не зарезервировано в качестве входящего соединения на базовом блоке. <ul style="list-style-type: none"> Изменить распределение входящих соединений (→ веб-конфигуратор, стр. 137). Телефон звонит только в том случае, если передается номер звонящего. <ul style="list-style-type: none"> Активируйте звонок для анонимных вызовов (стр. 109).
<p>Вы не слышите звонков и сигнала «линия свободна» из стационарной сети.</p> <p>Используется телефонный провод не из комплекта или новый провод с неправильной разводкой контактов.</p> <ul style="list-style-type: none"> Всегда пользуйтесь телефонным проводом из комплекта или убедитесь в том, что приобретенный отдельно провод имеет правильную разводку контактов (стр. 167).
<p>Соединение всегда завершается приблизительно через 30 секунд.</p> <p>Активирован/деактивирован ретранслятор (стр. 116).</p> <ul style="list-style-type: none"> Активируйте/деактивируйте трубку (стр. 39).
<p>Некоторые из выбранных служб не функционируют должным образом.</p> <p>Не подключены соответствующие функции.</p> <ul style="list-style-type: none"> Обратитесь к сетевому оператору.

<p>После указания ввести системный PIN-код слышен сигнал ошибки.</p> <p>Вы ввели неправильный системный PIN-код.</p> <ul style="list-style-type: none"> ▶ Повторите ввод системного PIN-кода.
<p>Вы забыли системный PIN-код.</p> <ul style="list-style-type: none"> ▶ Сбросьте системный PIN-код в 0000 (стр. 118).
<p>Собеседник вас не слышит.</p> <p>Вы нажали кнопку отключения микрофона  во время разговора. Трубка «заглушена».</p> <ul style="list-style-type: none"> ▶ Включите микрофон трубки (стр. 55).
<p>Номер звонящего не выводится, хотя функция CLIP/CLI включена.</p> <p>Не включено определение номера звонящего.</p> <ul style="list-style-type: none"> ▶ Звонящий должен обратиться к телефонному оператору для включения определения номера вызывающего абонента (CLIP). <p>См. примечания об отображении вызывающего абонента → стр. 52.</p>
<p>При наборе номера слышен сигнал ошибки.</p> <p>Действие не удалось или номер набран неправильно.</p> <ul style="list-style-type: none"> ▶ Повторите набор номера. Посмотрите на дисплей; если нужно, обратитесь к руководству по эксплуатации.
<p>Вы не можете прослушивать сообщения из сетевого почтового ящика.</p> <p>Ваша офисная АТС настроена на импульсный набор.</p> <ul style="list-style-type: none"> ▶ Настройте офисную АТС на тональный набор.
<p>В списке вызовов не определяется время сообщения.</p> <p>Не установлены дата и время.</p> <ul style="list-style-type: none"> ▶ Установить дату/время или ▶ Через программу настройки сети включить синхронизацию с временным сервером в Интернете.
<p>Обновление программного обеспечения или загрузка профиля IP-телефонии не выполняется.</p> <ol style="list-style-type: none"> 1. Если отображается Сейчас невозможно соединения IP-телефонии могут быть заняты, либо загрузка/обновление уже выполнены. <ul style="list-style-type: none"> ▶ Повторить процесс позже. 2. Если отображается Чтение файла невозможно, файл программного обеспечения может быть поврежден. <ul style="list-style-type: none"> ▶ Следует использовать только то программное обеспечение, которое получено с заданного сервера настроек Gigaset. 3. Если отображается Сервер недоступен, сервер закачек может быть недоступен. <ul style="list-style-type: none"> ▶ В настоящий момент сервер недоступен. Повторить процесс позже. ▶ Изменен заданный адрес сервера. Исправить адрес. Если нужно, перезагрузите базовый блок. 4. Сообщение Ошиб. передачи XXX означает, что при передаче файла произошла ошибка. Отображается код ошибки HTTP вместо XXX. <ul style="list-style-type: none"> ▶ Повторите набор номера. При повторном появлении ошибки связаться с отделом обслуживания. 5. Если отображается Проверьте IP настройки, телефон возможно не подключен к Интернету. <ul style="list-style-type: none"> ▶ Проверить кабели между базовым блоком и маршрутизатором, а также сетевой кабель подключения Интернета к маршрутизатору. ▶ Проверить, подключен ли телефон к локальной сети, т.е. можно ли обратиться к нему по IP-адресу.

Невозможно соединиться с телефоном через веб-браузер ПК.

- ▶ При установлении соединения проверьте введенный локальный IP-адрес телефона. Проверить IP-адрес на телефоне (**стр. 112**).
- ▶ Проверить соединение ПК с базовым блоком. Передайте команду ping на базовый блок, например, с ПК (проверьте <локальный IP-адрес базового блока>).
- ▶ Подключение к телефону выполнялось через защищенный http (https://...). Повторить попытку через http://....

Отказ от ответственности

Некоторые дисплеи могут содержать пиксели (элементы изображения), которые остаются включенными или отключенными.

Это совершенно нормальное явление и не является неполадкой.

Информация о работе телефонов Gigaset VoIP с маршрутизаторами, оборудованными функцией Трансляции сетевых адресов (NAT)

Как правило, при эксплуатации VoIP телефона Gigaset с NAT-маршрутизатором никаких особых телефонов или конфигураций маршрутизатора не требуется. Настройки конфигурации, описанные в данном разделе, необходимы только в случае возникновения одной из следующих проблем.

Типичны трудности, связанные с применением NAT

- ◆ Прием входящих звонков через VoIP невозможен. Звонки на ваш телефонный номер VoIP не проходят.
- ◆ Исходящие звонки через VoIP не соединяются.
- ◆ Связь с другим абонентом устанавливается, но вы его не слышите и/или он не слышит вас.

Возможное решение

- 1 Изменить номера коммуникационных портов (SIP и RTP) вашего телефона ("**1. Изменение номера портов вашего VoIP телефона для SIP и RTP**").
- 2 В некоторых случаях необходимо также установить переадресацию коммуникационных портов телефона на маршрутизаторе ("**2. Настройка переадресации портов на маршрутизаторе**", **стр. 154**).

1. Изменение номера портов вашего VoIP телефона для SIP и RTP

На своем VoIP-телефоне определите для SIP и RTP другие (локальные) номера портов (между 1024 и 49152).

- ◆ Эти порты не должны использоваться какими-либо другими абонентами локальной сети LAN.
- ◆ Кроме того, они должны быть значительно выше или ниже тех номеров портов SIP и RTP, которые вы обычно используете (и которые настроены в вашем телефоне).

Данная процедура особенно полезна, когда к маршрутизатору подключены дополнительные VoIP телефоны.

Процедура изменения номеров портов SIP и RTP на вашем VoIP телефоне выполняется следующим образом:

- ▶ Подключите браузер ПК к веб-конфигуратору телефона и зарегистрируйтесь.
- ▶ Откройте веб-страницу **Настройки ▶ Телефония ▶ Дополн. параметры VoIP** и отредактируйте настройки для портов SIP и RTP (→ **стр. 142**). Чтобы не забыть новые номера портов (например, для конфигурации маршрутизатора), можно взять номера, похожие на те, которые применяются в стандартных настройках, например:

Порт SIP	49060	вместо	5060
Порт RTP	49004 - 49010	вместо	5004 - 5010

- ▶ Сохраните изменения в телефоне.
- ▶ Подождите, пока активные VoIP соединения не перерегистрируются. Для этого перейдите на страницу **Настройки ▶ Телефония ▶ Соединения для просмотра состояния (Состояние)** своих VoIP соединений.
- ▶ Проверьте, удалось ли устранить проблему. Если нет, выполните шаг 2.

2. Настройка переадресации портов на маршрутизаторе

Для обеспечения того, чтобы определенные вами номера SIP и RTP портов использовались на WAN интерфейсе с общедоступным IP-адресом, необходимо определить правила переадресации для SIP и RTP портов на маршрутизаторе.

Чтобы определить переадресацию порта на маршрутизаторе, действуют следующим образом:

Используемые ниже условия могут меняться в зависимости от модели маршрутизатора.

Для переадресации порта необходимо ввести следующие данные (пример):

Протокол	Общедоступный порт	Локальный порт	Локальный хост (IP)	
Протокол UDP	49060	49060	192.168.2.10	для SIP
Протокол UDP	49004–49010	49004–49010	192.168.2.10	для RTP

Протокол

Ввести **UDP** в качестве используемого протокола.

Общедоступный порт

Номер/интервал номеров порта на интерфейсе WAN

Локальный порт

Номера портов SIP и RTP установлены на телефоне.

Новая версия программного обеспечения для VoIP телефонов Gigaset позволяет настраивать интервал портов RTP. В этом случае вам следует также определить соответствующую переадресацию порта для этого интервала.

Локальный хост (IP)

Локальный IP-адрес вашего телефона в сети LAN. Текущий IP-адрес телефона можно выводить на дисплей трубки с помощью кнопки пейджинга на базовом блоке.

Для того, чтобы маршрутизатор мог выполнить такую переадресацию, в его DHCP настройках должен быть прописан один и тот же локальный IP-адрес телефона, т.е. DHCP не меняет IP-адрес присвоенный телефону в процессе работы. В качестве альтернативы вы можете также назначить телефону фиксированный (стационарный) ID-адрес. Однако вы должны проследить, чтобы он не попадал в интервал адресов, зарезервированных для DHCP и не был назначен какому-либо другому абоненту LAN.

Коды статуса IP-телефонии

В следующих таблицах приведены значения наиболее важных кодов статуса и сообщений IP-телефонии.

Код статуса	Значение
0x31	Ошибка конфигурации IP-адреса: Не введен IP-адрес домена.
0x33	Ошибка конфигурации IP-адреса: Не введено имя пользователя (Данные пров. Идент. польз.) SIP. Отображается, например, при наборе с линейным индексом, если для индекса на базовом блоке не задано соединение.
0x34	Ошибка конфигурации IP-адреса: Не введен пароль пользователя (Данные пров. Пароль) SIP.
0x300	С вызванным абонентом можно связаться по нескольким телефонным номерам. Если оператор IP-телефонии поддерживает эту функцию, список телефонных номеров передается вместе с кодом состояния. Вызывающий абонент может выбрать номер для установки соединения.
0x301	Обслуживание номера прекращено. По этому номеру больше нельзя связаться с вызываемым абонентом. Новый номер передается на телефон вместе с кодом статуса, и после этого телефон уже не обращается к старому номеру, а сразу набирает новый номер.
0x302	Обслуживание номера временно приостановлено. На телефон приходят данные о том, что по этому номеру временно невозможно связаться с вызываемым абонентом. Вызов откладывается на определенное время. На телефон приходят данные о продолжительности отсрочки.
0x305	Запрос отправлен на другой прокси-сервер, например, на билингвовый сервер. Телефон отправит повторный запрос на другой прокси-сервер. Это действие не является перенаправлением самого адреса.
0x380	Другая услуга: Запрос или вызов не может быть обработан. Однако на телефон отправлены данные о других возможностях совершать вызов.
0x400	Неверный вызов
0x401	Отказано в доступе
0x403	Оператор IP-телефонии не поддерживает запрашиваемую услугу.
0x404	Неверный номер абонента. Невозможно установить соединение с этим номером. Пример: при наборе местного номера не был набран код зоны, хотя оператор IP-телефонии не поддерживает местные вызовы.
0x405	Запрещенный способ.
0x406	Невыполнимо. Запрошенная услуга не может быть предоставлена.
0x407	Требуется разрешение на доступ к прокси-серверу.
0x408	Невозможно связаться с абонентом (например, абонент удален).
0x410	Оператор IP-телефонии не предоставляет запрашиваемую услугу.

Код статуса	Значение
0x413	Сообщение слишком длинное.
0x414	Адрес слишком длинный.
0x415	Формат запроса не поддерживается.
0x416	Неверный адрес.
0x420	Неверное окончание.
0x421	Неверное окончание.
0x423	Оператор IP-телефонии не поддерживает запрашиваемую услугу.
0x480	Набранный номер временно недоступен.
0x481	Получатель недоступен.
0x482	Двойной запрос услуги.
0x483	Слишком много попыток: Запрос был отклонен, потому что сервер услуг (прокси) решил, что этот запрос уже прошел через слишком большое количество серверов услуг. Максимальное количество определяется заранее исходным отправителем запроса.
0x484	Неверный номер: В большинстве случаев это значит, что при наборе номера какая-то цифра оказалась пропущена.
0x485	Набранный URI не уникален и не может быть обработан оператором IP-телефонии.
0x486	Набранный номер занят.
0x487	Общие ошибки: Вызов был отменен до того, как удалось создать соединение. Код статуса подтверждает получение сигнала прерывания.
0x488	Сервер не может обработать запрос, потому что введенные данные не совпадают с описанием.
0x491	Сервер сообщает о том, что запрос будет обработан в порядке очереди после обработки предыдущего запроса.
0x493	Сервер отклонил запрос, потому что телефон не может расшифровать сообщение. Вызывающий абонент использует метод шифрования, который не поддерживается сервером или телефоном принимающей стороны.
0x500	Прокси-сервер принимающей стороны обнаружил ошибку во время выполнения запроса. Поэтому запрос выполнить невозможно. При этом программа дозвона отображает сообщение об ошибке и через несколько секунд повторяет запрос. Продолжительность паузы между двумя запросами может быть передана программе дозвона или на телефон принимающим устройством.
0x501	Запрос не может быть обработан получателем, так как у получателя отсутствует функциональность, необходимая вызывающей стороне. Если получатель принимает запрос, но не обрабатывает его из-за отсутствия определенных прав у вызывающей стороны, или если запрос не разрешен в текущем контексте, вместо кода 501 передается код 405.

Код статуса	Значение
0x502	В этом случае получатель, передающий код ошибки, является прокси-сервером или шлюзом, и получил некорректный отклик от своего шлюза, через который этот запрос отправлялся на обработку.
0x503	Приемное устройство или прокси-сервер не может обработать запрос, потому что сервер перегружен или находится на техобслуживании. Если в обозримом будущем запрос можно повторить, сервер посылает сообщение об этом программе дозвона или на телефон.
0x504	Превышено время ожидания на шлюзе
0x505	Сервер отклоняет запрос, потому что указанная версия протокола SIP не совпадает с версией, которая используется сервером либо устройством SIP, задействованным в запросе.
0x515	Сервер отклоняет запрос, потому что превышена допустимая длина сообщения.
0x600	Набранный номер занят.
0x603	Вызываемый абонент оборвал соединение.
0x604	Вызываемый URI не существует.
0x606	Недопустимые параметры обмена данных.
0x701	Вызываемый абонент повесил трубку.
0x703	Соединение разорвано из-за превышения длительности разговора.
0x704	Соединение прервано из-за ошибки SIP.
0x705	Неверный сигнал набора.
0x706	Соединение не установлено.
0x751	Сигнал занятой линии: Вызывающий и принимающий абоненты используют разные кодировки.
0x810	Ошибка общего типа на уровне разъема: Пользователь не авторизован.
0x811	Ошибка общего типа на уровне разъема: Неверный номер разъема.
0x812	Ошибка общего типа на уровне разъема: Разъем не подключен.
0x813	Ошибка общего типа на уровне разъема: Ошибка памяти
0x814	Ошибка общего типа на уровне разъема: Разъем не отвечает - проверить настройки IP/состояние соединения/настройки IP-телефонии.
0x815	Ошибка общего типа на уровне разъема: Незарегистрированное приложение на интерфейсе разъема.

Проверка сервисной информации

При обращении в службу поддержки клиентов может потребоваться сервисная информация базового блока.

Предварительное условие: Вы пытаетесь выполнить внешний вызов или говорите с внешним абонентом.

Внимание!

До появления на дисплее **Меню** может пройти несколько секунд.

Меню ▶ Сервисная информация

Подтвердить выбор нажатием **OK**.

Клавишей **[↵]** можно выбрать следующие функции:

- 1: Серийный номер базового блока (RFPI)
- 2: Код IPU1 (Международный идентификатор пользователя) используемой трубки
- 3: Сообщает работникам сервиса настройки базового блока (в виде шестиугольного графика), например, количество зарегистрированных трубок, режим ретранслятора.
- 4: Вариант (разряды 1 и 2),
Версия микропрограммы телефона (разряды 3 – 5).
- 5: Номер телефона в сети Gigaset.net. Сотрудник службы поддержки может использовать этот номер для звонков на ваш телефон через Интернет без регистрации у оператора IP-телефонии. Это значит, что сотрудник службы поддержки может проверять сетевые соединения и параметры IP-телефонии независимо от оператора.
- 6: Номер базового блока как устройства. Содержит дополнительную информацию для сотрудника сервиса.

Разблокировать систему

(только если устройство было заблокировано оператором)

Подтвердить выбор нажатием **OK**.

При необходимости можно снять блокировку устройства оператором с помощью соответствующего кода.

Обновить профиль

Подтвердить выбор нажатием **OK**.

Профиль текущего оператора IP-телефонии (общие данные оператора для всех настроенных соединений IP-телефонии) загружаются в ваш телефон автоматически. Обновляются общие настройки для всех соединений IP-телефонии, параметры которых доступны в Интернете.

Отпр. конфиг.

Эту функцию следует выбирать только по просьбе сотрудника службы поддержки.

Допуск к эксплуатации

Это устройство предназначено для подключения к аналоговым абонентским линиям в телефонных сетях РФ.

Услуги IP телефонии обеспечиваются подключением к интерфейсу LAN (IEEE 802.3).

В зависимости от используемой технологии подключения к сети, вам может понадобится дополнительный модем.

За подробной информацией обращайтесь к вашему оператору Интернет услуг.

Устройство адаптировано к условиям эксплуатации в РФ.

Настоящим фирма Гигасет Коммьюникейшнз ГмбХ (Франкенштрассе 2а, Д-46395 г. Бохольт, Германия) заявляет, что данное устройство соответствует основным требованиям и другим положениям рекомендаций 1999/5/ЕС.

Копию сертификата соответствия требованиям вы найдете в интернете по адресу

www.gigaset.com/docs

CE 0682

Юридический адрес изготовителя:

Гигасет Коммьюникейшнз ГмбХ, Франкенштрассе 2а,
D-46395 Бохольт, Германия

УСЛОВИЯ ГАРАНТИЙНОГО ОБСЛУЖИВАНИЯ

1. Все нижеизложенные условия гарантии действуют в рамках законодательства Российской Федерации, регулирующего защиту прав потребителей, и не распространяются на случаи использования товаров в целях осуществления предпринимательской деятельности, либо в связи с приобретением товаров в целях удовлетворения потребностей предприятий, учреждений, организаций.
2. В соответствии с п. 6 ст. 5 Закона РФ «О защите прав потребителей» компания «Gigaset Communications» устанавливает на устройства гарантийный срок 12 месяцев со дня передачи товара потребителю. В соответствии с п. 3 статьи 19 Закона РФ «О защите прав потребителей» на отдельные комплектующие и составные части товара установлены следующие гарантийные сроки:
 - Зарядное устройство – 12 месяцев со дня передачи товара.
 - Аккумуляторная батарея – 6 месяцев со дня передачи товара.
 - Аксессуары к устройствам – 12 месяцев со дня передачи товара.
3. В соответствии с п.1 ст.5 Закона РФ «О защите прав потребителей» компания «Gigaset Communications» устанавливает для указанных товаров, за исключением аккумуляторных батарей, срок службы 3 года со дня передачи товара. На аккумуляторные батареи в соответствии с п.2 ст.5 Закона РФ «О защите прав потребителей» установлен срок службы 2 года со дня передачи товара.
4. Гарантия не распространяется на недостатки товаров в следующих случаях:
 - Если недостаток товара явился следствием небрежного обращения, применения товара не по назначению, нарушения условий и правил эксплуатации, изложенных в инструкции по эксплуатации, в т.ч. вследствие воздействия высоких или низких температур, высокой влажности или запыленности, несоответствия Государственным стандартам параметров питающих, телекоммуникационных и кабельных сетей, механического воздействия, попадания внутрь корпуса жидкости, насекомых и других посторонних веществ, существ и предметов.
 - Если недостаток товара явился следствием несанкционированного вскрытия, тестирования товара или попыток внесения изменений в его конструкцию или его программное обеспечение собственником либо третьими лицами, в т.ч. ремонта или технического обслуживания в неуполномоченной компанией «Gigaset Communications» ремонтной организации.
 - Если недостаток товара явился следствием неудовлетворительной работы сети либо проявляется при эксплуатации товара на границе или вне зоны действия сети, в т.ч. из-за особенностей ландшафта местности и ее застройки.

- Если недостаток товара явился следствием его применения совместно с дополнительным оборудованием (аксессуарами), отличным от производимого компанией «Gigaset Communications», или рекомендованным компанией «Gigaset Communications» к применению с данным товаром. Компания «Gigaset Communications» не несет ответственность за качество дополнительного оборудования (аксессуаров), произведенного третьими лицами, и за качество работы товаров компании «Gigaset Communications» совместно с таким оборудованием.
5. Настоятельно рекомендуем Вам сохранять на другом (внешнем) носителе информации резервную копию всей информации, которую Вы храните в памяти устройства или на мультимедийной карте, используемой с устройством. Ни при каких обстоятельствах компания «Gigaset Communications» не несет ответственности за какой-либо особый, случайный, прямой или косвенный ущерб или убытки, включая, но, не ограничиваясь только перечисленным, упущенную выгоду, утрату или невозможность использования информации или данных, разглашение конфиденциальной информации или нарушение неприкосновенности частной жизни, расходы по восстановлению информации или данных, убытки, вызванные перерывами в коммерческой, производственной или иной деятельности, возникающие в связи с использованием или невозможностью использования устройства.
 6. Существенные недостатки товара, обнаруженные в период срока службы, устраняются уполномоченными изготовителем ремонтными организациями (авторизованными сервисными центрами). Безвозмездное устранение недостатков производится в течение гарантийного срока, исчисляемого с момента передачи товара потребителю. Момент передачи товара может устанавливаться на основании кассового, товарного чека, гарантийного талона и т.д. Если день передачи установить невозможно, гарантийный срок и срок службы исчисляются с момента изготовления товара, на основании п. 2 ст. 19 Закона РФ «О защите прав потребителей».

Меры экологической безопасности

Заявление о нашем отношении к охране окружающей среды

Мы, Gigaset Communications GmbH, несем социальную ответственность и активно стремимся к улучшению окружающего нас мира. Во всех сферах нашей деятельности - от разработки продукции и вплоть до продаж и утилизации отходов - мы всегда руководствуемся принципами охраны окружающей среды.

Вы можете узнать больше о нашей политике сохранения окружающей среды на сайте www.gigaset.com.

Система управления охраной окружающей среды



Gigaset Communications GmbH сертифицирована на соответствие международным стандартам ISO 14001 и ISO 9001.

ISO 14001 (охрана окружающей среды): сертифицирована в сентябре 2007 г. сертификационным органом TÜV SÜD Management Service GmbH.

ISO 9001 (качество): сертифицирована 17 февраля 1994 г. сертификационным органом TÜV SÜD Management Service GmbH.

Утилизация

Аккумуляторы нельзя выбрасывать с бытовым мусором. При утилизации аккумуляторов следует соблюдать местные предписания по утилизации отходов, которые вы можете узнать в местных органах власти или у продавца, у которого вы приобрели изделие.

Все электрические и электронные устройства должны утилизироваться отдельно от бытового мусора специальными организациями, назначенными правительством или местными властями.



Символ “перечеркнутый мусорный бак” на устройстве означает, что изделие подпадает под действие европейской директивы 2002/96/EC.

Правильная утилизация и отдельный сбор старых устройств помогает предотвратить потенциальное отрицательное воздействие на окружающую среду и здоровье людей.

Правильная утилизация является условием переработки использованного электронного и электрического оборудования.

Дополнительную информацию об утилизации старых бытовых устройств вы можете получить в органах местной власти, службе утилизации или в магазине, в котором вы приобрели изделие.

Приложение

Уход за телефоном

Вытирайте телефон **влажной тканью** или **антистатической салфеткой**. Не пользуйтесь растворителями или микроволокнистыми тканями.

Ни в коем случае не используйте сухую ткань, это может привести к появлению статического заряда.

Контакт с жидкостью

Если на трубку попала жидкость:

- 1 **Немедленно выключите трубку и извлеките аккумуляторы.**
- 2 Дайте жидкости стечь с трубки.
- 3 Стряхните остатки жидкости, затем поместите трубку с открытым аккумуляторным отсеком в сухое теплое место кнопочной панелью вниз **хотя бы на 72 часа** (не в микроволновую печь, духовку и т.п.)
- 4 **Не включайте трубку, пока она не высохнет.**

Когда трубка совершенно высохнет, вы, как правило, сможете пользоваться ею обычным образом.

Технические характеристики

Аккумуляторы

Тип: Никель-металлогидрид (NiMH)

Размер: AAA (микро, HR03)

Напряжение: 1.2 В

Емкость: 550 - 1000 мА-ч

В комплект трубки входят два аккумулятора утвержденного типа.

Время работы трубки и время зарядки

Эта модель Gigaset позволяет заряжать аккумуляторы емкостью до 1000 мА-ч. Для беспроводных телефонов не рекомендуется использование высокоэффективных аккумуляторов или аккумуляторов большой емкости.

Время работы вашего Gigaset зависит от емкости и возраста аккумулятора и того, как он используется. (Время в режиме ожидания/разговора/эксплуатации представлено в максимально возможных, а время зарядки - в типичных значениях).

	Емкость (мА·ч), пригл.			
	550	700	800	1000
Общее время работы без подзарядки (ч)	220	255	290	360
Время работы в режиме разговора (ч)	20	23	27	33
Время работы при разговорах 1,5 ч в день (ч)				
без Режим Есо+/с Режим Есо+	130 / 90	150 / 105	170 / 120	210 / 150
Время зарядки в базовом блоке (ч)	6,5	7,5	8,5	10,5
Время зарядки в зарядном устройстве (ч)	5,5	6,5	7	9

Ввиду непрерывного совершенствования аккумуляторов список рекомендуемых аккумуляторов в разделе вопросов и ответов сайта технической поддержки клиентов Gigaset регулярно обновляется:

www.gigaset.com/ru/service

Мощность, потребляемая базовым блоком

В режиме ожидания: пригл. 1,2 Вт

Во время разговора: пригл. 1,3 Вт

Общие технические характеристики

Стандарт DECT	Поддерживается
Стандарт GAP	Поддерживается
Число каналов	60 дуплексных каналов
Диапазон радиочастот	1880 – 1900 МГц
Дуплексный метод	Временное уплотнение, длина кадра 10 мс
Частота повторения импульсов передачи	100 Гц
Длина импульса передачи	370 мкс
Канальная сетка	1728 кГц
Скорость передачи в битах	1152 кбит/с
Модуляция	Гауссовская частотная манипуляция (GFSK)
Код языка	32 кбит/с
Мощность передачи	10 мВт, средняя на канал, мощность импульса 250 мВт
Радиус действия	До 300 м вне помещения, до 50 м в помещении
Питание базового блока	230 В, 50 Гц
Внешние условия при работе	от +5°С до +45°С, относительная влажность от 20% до 75%
Режим набора	DTMF (тональный набор)/PD (импульсный набор)

Разводка контактов телефонного штекера

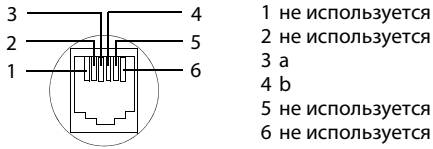

Ввод и редактирование текста

При написании текста действуют следующие правила:

- ◆ Каждой кнопке назначены несколько букв и символов от [0_] до [9word], а также [*Δ] и [#→].
- ◆ Курсор управляется кнопками [←] [→] [↶] [↷].
- ◆ Символы вставляются в положение курсора.
- ◆ Нажмите кнопку экрана **Удал.**, чтобы удалить **символ** слева от курсора.
- ◆ Первая буква записи в телефонной книге автоматически делается заглавной, за ней следуют строчные буквы.

Выбор прописных/строчных букв или цифр

Нажимайте кнопку [#→] до тех пор, пока не установится желаемый режим ввода текста.

123	Цифры
Abc	Верхний регистр *
abc	Нижний регистр

* Первая буква заглавная, остальные строчные

При изменении режима индикатор активного режима появляется в нижнем левом углу экрана.

Ввод SMS/имен

- ▶ Введите отдельные буквы или символы нажатием соответствующих клавиш.

Символы, соответствующие кнопке, показаны в строке выбора внизу экрана слева. Выбранный символ выделяется.

- ▶ **Чтобы** выбрать нужную букву или символ, быстро нажмите и отпустите клавишу несколько раз подряд.

Стандартные символы

	1x	2x	3x	4x	5x	6x	7x	8x	9x	10x	11x	12x	13x	14x	15x	16x
1	1	Т	\$?												
2	a	b	c	2	д	?	?	в	г	?						
3	d	e	f	3	л	й	и	к								
4	g	h	i	4	п	?	?	о								
5	j	k	l	5												
6	m	n	o	6	?	с	?	?	ф	?						
7	p	q	r	s	7	?										
8	t	u	v	8	?	?	?	щ	?							
9	w	x	y	z	9	?	?	ж	?	?						
0	␣ ¹⁾	.	,	?	!	← ²⁾	0	+	-	:	"	'	;	_		
*	*	/	()	<	=	>	%								
#		#	@	\	&	§										

- 1) Пробел
- 2) Разрыв строки

Кириллица

	1x	2x	3x	4x	5x	6x	7x	8x	9x	10x	11x	12x	13x	14x
1	1	€	\$											
2	а	б	в	г	2	а	б	с						
3	д	е	ё	ж	з	3	д	е	ф					
4	и	й	к	л	4	г	h	i						
5	м	н	о	5	j	k	l							
6	п	р	с	6	m	n	o							
7	т	у	ф	х	7	p	q	r	s					
8	ц	ч	ш	щ	ь	8	t	u	v					
9	ы	ь	э	ю	я	9	w	x	y	z				
0	␣ ¹⁾	.	,	?	!	← ²⁾	0	+	-	:	"	'	;	_
*	*	/	()	<	=	>	%						
#		#	@	\	&	§								

- 1) Пробел
- 2) Разрыв строки

Основные термины

А

Абоненты сети

Устройства и ПК, подключенные друг к другу в рамках сети, например, серверы, ПК и телефоны.

Автодозвон

См. **Обратный звонок, если телефон занят**

Автоматический набор номера

Введите полный номер телефона; если нужно, откорректируйте. Поднимите трубку или нажмите клавишу громкой связи для набора номера.

Б

Брандмауэр

Брандмауэр защищает сеть от попыток внешнего неавторизованного доступа. При этом используются разные меры и технологии (программные и/или аппаратные), которые управляют передачей информации между защищенной частной сетью и открытой сетью, например, Интернетом.

См. также: **NAT**.

Г

Гарнитура

Устройство, состоящее из микрофона и наушников. Гарнитура позволяет разговаривать без использования трубки. Гарнитуры подключаются к базе проводом (проводные гарнитуры), либо посредством Bluetooth (беспроводные).

Глобальная сеть (WAN)

Глобальная сеть

Глобальная сеть не ограничена область распространения (например, **Интернет**).

Глобальный IP-адрес

См. **IP-адрес**

Голосовой кодек

См. **Кодек**

Д

Двусторонний

В двустороннем (Full duplex) режиме обмена данными передача и прием могут происходить одновременно.

Диапазон IP-адресации

Диапазон IP-адресов, который используется сервером DHCP для назначения динамических IP-адресов.

Основные термины

Динамический IP-адрес

Динамический IP-адрес назначается сетевому компоненту автоматически через **DHCP**. Динамический IP-адрес сетевого устройства обновляется при каждой регистрации или по прошествии определенного времени.

См. также: **Статический IP-адрес**.

Доменное имя

Имя одного (или нескольких) веб-сервера(ов) в Интернете (например, Gigaset.net). Доменное имя назначается DNS для соответствующего IP.

Е

Единый тариф

Система платежей для **Интернет** соединения. Интернет-оператор устанавливает ежемесячную плату. Плата не зависит от продолжительности или количества соединений.

И

Идентификатор пользователя

См. **Имя пользователя**

Идентификация

Ограничение доступа к сети или службе, когда для подключения используется логин и пароль.

Имя на дисплее

Функция оператора IP-телефонии. Можно задать любое имя, и оно будет отображаться на дисплее вызываемого абонента вместо номера телефона.

Имя пользователя

Имя или комбинация чисел для доступа, например, к учетной записи IP-телефонии или личному справочнику в Интернете.

Интернет

Глобальная сеть (WAN). Для обмена данными была разработана серия протоколов, известная как TCP/IP.

Каждый **Абоненты сети** идентифицируется посредством своего **IP-адреса**. **DNS** присваивает **Доменное имя** этому **IP-адрес**.

Среди наиболее важных сервисов Интернета можно упомянуть Всемирную паутину (WWW), электронную почту, передачу файлов и дискуссионные площадки (форумы).

Интернет-оператор

Предоставляет платный доступ к Интернету.

Инфраструктурная сеть

Сеть с центральной структурой: Все **Абоненты сети** взаимодействуют через центральный **Маршрутизатор**.

Исходящий прокси

Альтернативный механизм управления NAT для STUN и ALG.

Исходящие прокси реализуются VoIP-оператором в среде межсетевой экран/NAT. Является альтернативой **SIP прокси-серверам**. Они управляют передачей данных через брандмауэр.

Исходящие прокси и STUN-серверы не должны использоваться одновременно.

См. также: **STUN** и **NAT**

К

Качество обслуживания (Quality of Service)

Описывает качество обслуживания в коммуникационных сетях. Существуют несколько разновидностей качества обслуживания.

QoS влияет на поток пакетов данных в Интернете, например, установлением приоритетов для пакетов данных, резервированием полосы пропускания и оптимизацией пакетов данных.

В VoIP сетях качество обслуживания влияет на качество голоса. Если вся инфраструктура (маршрутизатор, сетевой сервер и т.д.) обладает QoS, качество голоса будет выше (меньше задержек, меньше эха, меньше потрескивания).

Клиент

Приложение, которое запрашивает службу с сервера.

Кодек

Кодирование/раскодирование

Кодек — это процедура дискретизации и сжатия аналогового голосового сигнала перед его посылкой через Интернет, и декодирования, т.е. преобразования цифровых данных в аналоговый голосовой сигнал при получении голосовых пакетов. кодеки отличаются, например, степенью сжатия.

Оба участника телефонного соединения (вызывающий и вызываемый абоненты) должны использовать один и тот же голосовой кодек. При установлении соединения он выполняет обмен данными между вызывающим и вызываемым абонентами.

Выбор кодека - это компромисс между качеством звука, скоростью передачи и необходимой пропускной способностью. Например, при высокой степени сжатия для голосового соединения требуется небольшая пропускная способность. Кроме того, время, затрачиваемое на компрессию и декомпрессию данных, гораздо велико, что увеличивает длительность обработки информации в сети и ухудшает качество звука. Также увеличивается задержка речи, т.е. сначала один абонент произносит фразу, и только через какое-то время другой абонент может ее услышать.

Консультационный вызов

Используется во время разговора. С помощью консультационного вызова вы можете прервать разговор на короткое время для установления второго соединения с другим абонентом. При этом если вы сразу же прекращаете разговор со вторым абонентом, это был консультационный вызов. Если Вы переключаетесь между первым и вторым абонентом, это называется **Переключение между абонентами**.

Основные термины

Концентратор

Одна **Инфраструктурная сеть** используется для подключения нескольких **Абоненты сети**. Данные, которые один абонент сети посылает на концентратор, передаются затем всем остальным абонентам.

См. также: **Шлюз, Маршрутизатор**.

L

Локальная сеть (LAN)

Локальная сеть

Сеть ограниченной величины. Локальная сеть может быть проводной или беспроводной (WLAN).

Локальный IP-адрес

Локальный или частный IP-адрес - это адрес сетевого компонента в локальной сети (LAN). Сетевой оператор может назначать любой адрес по своему желанию. У устройств, подключающих локальную сеть к Интернету (шлюз или маршрутизатор), есть и общедоступный, и частный IP-адрес.

См. также **IP-адрес**.

Локальный SIP-порт

См. **SIP-порт/Локальный SIP-порт**

M

Маршрутизатор

Направляет пакеты данных по сети и между разными сетями по наиболее быстрому маршрутам. Может соединять **Сеть Ethernet** и WLAN. Может быть **Шлюз** Интернета.

Маршрутизация

Маршрутизация - это передача пакетов данных другому абоненту в пределах сети. На пути к получателю пакеты данных передаются от одного маршрутизатора до другого, пока не придут в точку назначения.

Если пакеты данных не будут направляться подобным образом, сети, такие как Интернет, не смогут функционировать. Маршрутизация является связующим звеном между отдельными сетями и глобальной сетевой средой.

Маршрутизатор является частью этой системы, он передает пакеты данных как внутри локальной сети, так и между разными сетями. Передача данных от одной сети к другой осуществляется на основе общих протоколов.

Маска подсети

IP-адреса состоят из статического номера сети и меняющегося номера абонента.. Номер сети одинаков для всех **Абоненты сети**. Размер номера подсети задан в маске подсети. Например, в маске подсети 255.255.255.0, первые три части IP-адреса являются номером сети, а последняя часть - номером абонента.

Мбит/с

Миллионов бит в секунду

Единица измерения скорости передачи в сети.

Мелодия ожидания соединения

Мелодия ожидания соединения

Музыка, которая звучит во время **Консультационный вызов** или во время **Переключение между абонентами**. Ожидающий абонент слышит музыку, если соединение установлено.

Мультиплексор доступа цифровой абонентской линии (DSLAM)

Мультиплексор доступа цифровой абонентской линии

DSLAM представляет собой шкаф с переключателями, которые и обеспечивают взаимодействие абонентов.

Н**Номер порта**

Указывает на конкретное приложение **Абоненты сети. Локальная сеть (LAN)** может настраиваться таким образом, что номер порта будет назначаться как постоянный или при каждом обращении будет назначаться заново.

Сочетание **IP-адрес/Порт** однозначно определяет получателя или отправителя пакета данных в сети.

О**Обратный звонок, если телефон занят**

= ССBS (завершение вызова занятого абонента). Если вызывающий абонент слышит сигнал о том, что телефон занят, он может включить функцию "обратный вызов". По завершении текущего соединения телефон вызываемого абонента перезванивает автоматически. Как только позвонивший снимает трубку, соединение устанавливается автоматически.

Общедоступный IP-адрес

Общедоступный IP-адрес — это адрес компонента сети в Интернете. Он присваивается поставщиком услуг Интернет. Устройствам, подключающим локальную сеть к Интернету (шлюз или маршрутизатор), присваиваются общедоступный и локальный IP-адреса.

См. также: **IP-адрес, NAT**.

Ожидающий вызов

= CW.

Функция сетевого оператора. Сигнал во время разговора оповещает о входящем вызове от другого абонента. Вы можете принять новый вызов или отказаться от него. Эту функцию можно включать и отключать по желанию.

Оператор шлюза

См. **SIP-оператор**

Ответный сигнал, если телефон занят

= ССNR (Завершение непринятого соединения). Если абонент не отвечает, вызывающий абонент может активировать обратный вызов. Как только вызываемый абонент закончит текущий разговор, телефон автоматически наберет номер вызывавшего абонента. Телефонная сеть должна поддерживать эту функцию. Запрос на обратный вызов автоматически отменяется приблизительно через два часа (это зависит от сетевого оператора).

П

Переадресация звонков

CD

Автоматическая переадресация (CD) для звонка на другой номер телефона. Существуют три типа переадресации:

- CDU, Постоянная преадресация
- CDB, Переадресация при занятой линии
- CDN, Переадресация в случае отсутствия абонента

Переключение между абонентами

Эта функция позволяет переключаться между двумя установленными соединениями или конференц-связью и отдельным вызовом, чтобы абонент, находящийся в режиме ожидания, не мог слышать разговор.

Перенаправление порта

Интернет-шлюз, например, маршрутизатор, направляет пакеты данных из **Интернет**, которые поступают на определенный **Порт** к заданному порту. Благодаря этой функции **Локальная сеть (LAN)** через свои серверы может предоставлять интернет-услуги, не требуя общедоступного IP-адреса.

Подсеть

Часть **Сеть**.

Поиск (поиск телефонной трубки)

Функция базового блока для локализации зарегистрированной гарнитуры. Базовый блок устанавливает связь с каждой зарегистрированной гарнитурой. Трубка подает звуковой сигнал.

Порт

Сеть осуществляет обмен данными между двумя приложениями через порт.

Предварительный набор номера

См. **Автоматический набор номера**

Программное обеспечение (ПО)

Программное обеспечение устройства, которое содержит основную информацию, необходимую для работы устройства. Для исправления ошибок или модернизации устройства можно загрузить в память новую версию программного обеспечения (обновление программного обеспечения).

Прокси/Прокси-сервер

Компьютерная программа, которая управляет обменом данными между **Клиент** и **Сервер** в компьютерных сетях. Если телефон посылает запрос на сервер VoIP, прокси выполняет функцию сервера по отношению к телефону и функцию клиента по отношению к серверу. Подключение к прокси выполняется через **IP-адрес/Доменное имя** и **Порт**.

Протокол

Описывает соглашения для обмена данными с **Сеть**. Он содержит правила открытия, управления и закрытия соединений, а также форматы данных, интервалы времени и методы обработки возможных ошибок.

Протокол TCP

Протокол управления передачей данных

Транспортный протокол. Протокол передачи на основе сессий: Он задает, отслеживает и отключает соединение между отправителем и получателем передаваемых данных.

Протокол UDP

Протокол пользовательских датаграмм

Транспортный протокол. В отличие от **Протокол TCP**, **Протокол UDP** не является сеансовым протоколом. Он не устанавливает фиксированного соединения. Пакеты данных (датаграммы) отправляются в режиме трансляции. Получатель должен удостовериться в том, что данные получены. Отправитель не уведомляется о том, получены данные или нет.

P

Регистратор

Регистратор управляет текущими IP-адресами **Абоненты сети**. Когда вы регистрируетесь у своего VoIP-оператора, ваш текущий IP-адрес сохраняется в регистраторе. Это значит, что с вами можно связаться даже во время поездок.

C

Сервер

Обслуживает других **Абоненты сети (Клиентов)**. Этот термин может относиться как к компьютеру (ПК), так и к приложению. Подключение к серверу выполняется через **IP-адрес/Доменное имя** и **Порт**.

Сеть

Группа устройств. Устройства могут соединяться проводами, или работать в беспроводной среде.

Сети могут отличаться размерами и структурой.

- Диапазон: Локальные сети (**Локальная сеть (LAN)**) или глобальные сети (**Глобальная сеть (WAN)**)
- Структура: **Инфраструктурная сеть** или специальная сеть

Сеть Ethernet

Проводная **Локальная сеть (LAN)**.

Симметричный NAT

Симметричный NAT назначает разные внешние IP-адреса и номера портов для одних и тех же внутренних IP-адресов и портов в зависимости от внешнего целевого адреса.

Скорость передачи

Скорость, с которой данные передаются в **Глобальная сеть (WAN)** или **Локальная сеть (LAN)**. Скорость передачи измеряется в единицах информации за единицу времени (Мбит/с).

Статический IP-адрес

Статический IP-адрес назначается компоненту сети вручную во время настройки сети. В отличие от **Динамический IP-адрес**, статический IP-адрес не меняется.

Стационарный IP-адрес

См. **Статический IP-адрес**

Основные термины

Т

Транспортный протокол

Управляет транспортом данных между двумя партнерами связи (приложениями).

См. также: [Протокол UDP](#), [Протокол TCP](#), [TLS](#).

Ф

Фрагментация

Слишком большие пакеты данных перед отправкой разбиваются на более мелкие пакеты (фрагментируются). После получения адресатом эти пакеты заново собираются в один большой (дефрагментируются).

Ч

Частный IP-адрес

См. [Общедоступный IP-адрес](#)

Ш

Широкополосный доступ к Интернету

См. [DSL](#)

Шлюз

Соединяет две разные [Сети](#), например, в роли Интернет-шлюза может использоваться маршрутизатор.

Для телефонных звонков из [VoIP](#) в телефонную сеть шлюз должен быть соединен с IP-сетью и с телефонной сетью (шлюз / VoIP-оператор). Он направляет звонки из сети VoIP в телефонную сеть по требованию абонента.

А

ADSL

Асимметричная цифровая абонентская линия

Особая форма [DSL](#).

ALG

Шлюз уровня приложения

NAT механизм управления маршрутизатора.

ALG используется во многих маршрутизаторах со встроенным NAT. ALG позволяет пропускать пакеты данных через соединения IP-телефонии и добавляет общедоступный IP-адрес защищенной частной сети.

ALG маршрутизатора следует деактивировать, если оператор IP-телефонии предоставляет STUN-сервер или исходящий прокси.

См. также: [Брандмауэр](#), [NAT](#), [Исходящий прокси](#), [STUN](#).

C

CF

Переадресация вызова

См. **Переадресация звонков**

COLP/COLR

Разрешение/блокирование идентификации подключенной линии

Функция, предоставляемая для исходящих звонков при использовании VoIP/ISDN.

Номер вызываемого абонента отображается на дисплее телефона вызывающего абонента.

При использовании переадресации вызова номер принимающего абонента не совпадает с набранным номером.

При использовании вызываемым абонентом функции COLR (запрет на определение номера), вызываемый номер не будет отображаться на дисплее телефона вызывающего абонента.

CW

Второй вызов

См. **Ожидающий вызов**

D

DHCP

Протокол динамической конфигурации сетевого узла

Интернет-протокол, который управляет автоматическим назначением **IP-адресов в Абоненты сети**. Доступ к протоколу осуществляется в сети посредством сервера. Сервером DHCP может быть, например, маршрутизатор.

Клиент DHCP встроен в телефон. Маршрутизатор, содержащий DHCP-сервер, может автоматически присваивать телефонам IP-адреса определенного диапазона. При динамическом распределении нескольким **Абоненты сети** может быть использован один IP-адрес, тем не менее, они могут использовать его только по очереди, а не одновременно.

Некоторые маршрутизаторы позволяют вам установить условие чтобы IP-адрес телефона всегда оставался неизменным.

DMZ (Демилитаризованная зона)

DMZ - это часть сети, находящаяся за пределами действия брандмауэра.

DMZ настраивается между сетью, которую необходимо защитить (например, локальной сетью) и небезопасной сетью (например, Интернетом). DMZ позволяет получить неограниченный доступ из Интернета к одному или нескольким сетевым компонентам, тогда как все остальные сетевые компоненты остаются под защитой брандмауэра.

DNS

DNS (система доменных имен)

Иерархическая система разрешает назначение **IP-адресов в Доменное имя**, которые легче запомнить. Этими назначениями в каждой (W)LAN должен управлять локальный DNS-сервер. Локальный DNS-сервер определяет IP-адрес, при необходимости отправляя запросы на вышестоящие DNS-серверы и другие локальные DNS-серверы в Интернете.

Вы можете указать IP-адрес первичного/вторичного DNS-сервера.

См. также: **DynDNS**.

Основные термины

DSCP

Точка кода дифференцированных услуг

См. **Качество обслуживания (Quality of Service)**

DSL

Цифровая абонентская линия

Технология передачи данных, которая открывает доступ в Интернет на скорости примерно **1,5 Мбит/с** через обычную телефонную линию. Предварительные условия: наличие модема DSL и поддержка соответствующей услуги интернет-оператором.

DTMF

Тональный набор

Набор номера с использованием DTMF

DynDNS

Динамический DNS

Доменные имена и IP-адреса назначаются через **DNS**. Для **Динамический IP-адресов** эта служба улучшена за счет "Динамического DNS". Он позволяет использовать сетевой компонент с динамическим IP-адресом в качестве **Сервер** в **Интернет**. Динамический DNS обеспечивает адресацию службы в Интернете под одинаковым **Доменное имя**, независимо от текущего IP-адреса.

E

ECT

Открытая передача вызова

Абонент А звонит абоненту В. Абонент А переводит вызов в режим удержания и звонит абоненту С. В отличии от трехсторонней конференц-связи абонент А соединяет абонента В и С и вешает трубку.

EEPROM

Электрически стираемая программируемая постоянная память

Блок памяти телефона с постоянными данными (например, настройками параметров, пользовательскими и по умолчанию), а также автоматически сохраняемыми данными (например, списками вызовов).

G

G.711 закон а, G.711 закон μ

Стандарт для **Кодека**.

Стандарт G.711 передает звук высокого качества, соответствующего сети ISDN. Так как сжатие почти не используется, для голосового соединения необходима пропускная способность около 64 кбит/с, при этом задержка из-за кодирования/декодирования составляет не более 0,125 мс.

«закон а» описывает европейский стандарт, «закон μ» — северо-американский/японский эквивалент.

G.722

Стандарт для **Кодека**.

G.722 это **широкополосный** языковой кодек с частотой от 50 Гц до 7 кГц, скоростью передачи данных 64 кбит/с для голосового соединения и встроенным модулем распознавания пауз в разговоре и создания фонового шума (подавление тишины).

G.722 обеспечивает очень хорошее качество голоса. Высокая скорость обработки позволяет получить более чистый и качественный голос, чем при использовании других кодеков, а также передает тональности в режиме HDSP (Звук высокой четкости).

G.726

Стандарт для **Кодека**.

G.726 обеспечивает очень хорошее качество голоса. По качеству он находится на одном уровне с G.711 но лучше, чем G.729.

G.729A/B

Стандарт для **Кодека**.

При использовании G.729A/B качество голоса, скорее всего, будет хуже. В результате высокой степени сжатия, необходимая пропускная способность для голосового соединения уменьшается до 8 кбит/с, но задержка составляет около 15 мс.

GSM

Глобальная система мобильных коммуникаций

Изначально это был европейский стандарт мобильных сетей. Сейчас можно сказать, что GSM стал всемирным стандартом. Однако ранее в США и Японии поддерживались и региональные стандарты.

Н**HTTP-прокси**

Сервер, через который **Абоненты сети** смогут обрабатывать свой Интернет-трафик.

I**IEEE**

Институт инженеров по электротехнике и электронике

Международная организация, которая определяет стандарты электронной и электротехнической промышленности, в частности, занимается стандартизацией технологий локальных сетей, протоколов передачи данных, скоростью передачи данных и прокладки кабелей.

IP (Протокол Интернета)

Протокол TCP/IP в **Интернет**. IP отвечает за назначение абонентских адресов в **Сеть** (для этого используются **IP-адрес**) и передачу данных от отправителя к получателю. IP определяет маршруты, по которым пересылаются пакеты данных.

Основные термины

IP-адрес

Уникальный адрес компонента внутри сети на основе протокола TCP/IP (например, LAN, Интернет). В **Интернет**, вместо IP-адресов обычно назначаются доменные имена. **DNS** назначает для каждого доменного имени соответствующий IP-адрес.

IP-адрес состоит из трех частей (десятичные номера от 0 до 255), которые отделяются точками (например, 230.94.233.2).

IP-адрес составляется из номера сети и номера **Абоненты сети** (например, телефона). В зависимости от **Маска подсети**, одна, две или три первые части относятся к номеру сети, а остальные составляющие IP-адреса относятся к сетевому компоненту. Сетевой номер всех компонентов в одной и той же сети всегда одинаковый.

IP-адреса назначаются автоматически посредством DHCP (динамические IP-адреса) или вручную (статические IP-адреса).

См. также: **DHCP**.

M

MAC-адрес

Адрес управления доступом к среде передачи данных

Адрес устройства, который позволяет определить сетевой компонент (например, сетевую карту, концентратор или телефон) в любой точке мира. Он состоит из шести частей (шестнадцатеричных чисел), разделенных знаком "-" (например, 00-90-65-44-00-3A).

MAC-адрес назначается изготовителем и не может быть изменён.

MRU

Максимальная единица получения

Определяет максимальный объем пакета пользовательских данных.

MTU

Максимальная единица передачи

Определяет максимальный объем пакета данных, который может передаваться по сети одновременно.

N

NAT

Трансляция сетевых адресов

Метод преобразования (частных) **IP-адресов** в один или более (общедоступных) IP-адресов. NAT включает IP-адреса **Абоненты сети** (например, VoIP-телефоны) в **Локальная сеть (LAN)**, идущие после общего IP-адреса для **Маршрутизаторов** в **Интернет**.

VoIP-серверы не могут связаться с VoIP-телефонами за маршрутизатором NAT (из-за частного IP-адреса). «Обойти» NAT можно либо используя **ALG** в маршрутизаторе или **STUN** в IP-телефоне, либо если VoIP-оператор использует **Исходящий прокси**.

Если используется исходящий прокси-сервер, необходимо разрешить его использование в настройках VoIP вашего телефона.

P**PIN**

Персональный идентификационный номер

Защита от неавторизованного доступа. При использовании PIN для доступа к защищенным данным необходимо ввести цифровой пароль.

Настройки базового блока можно защитить системным PIN (комбинацией четырех цифр).

R**RAM**

Оперативная память

Память, в которой вы можете хранить и из которой вы можете считывать данные. В оперативной памяти хранятся мелодии и картинки, которые вы скачиваете в телефон из сетевых ресурсов.

ROM

Память "Только для чтения"

Тип памяти, который можно только читать.

RTP

Протокол передачи в реальном времени

Мировой стандарт передачи звуковых и видео данных. Часто используется совместно с UDP. В этом случае пакеты RTP встраиваются в пакеты UDP.

RTP-порт

(Локальный) **Порт** для отправки и получения голосовых пакетов данных для IP-телефонии.

S**SIP (Протокол начала сессии)**

Сигнальный протокол, независимый от голосового общения. Используется для инициации и завершения вызова. Также можно задать параметры передачи голоса.

SIP-адрес

См. **URI**

SIP-порт/Локальный SIP-порт

(Локальный) **Порт** для отправки и получения сигнальных данных (SIP) для IP-телефонии.

SIP-оператор

См. **VoIP-оператор**

SIP прокси-сервер

IP-адрес сервера шлюза вашего VoIP-оператора.

STUN

Простое прохождение UDP через серверы NAT

Механизм управления NAT.

STUN - это протокол данных для VoIP-телефонов. STUN используется вместо частного IP-адреса в пакетах данных VoIP-телефонов с открытым адресом безопасной частной сети. Для управления передачей данных, в Интернете также необходим сервер STUN. STUN может использоваться с симметричными NAT.

См. также: **ALG, Брандмауэр, NAT, Исходящий прокси.**

Основные термины

T

TLS

Безопасность транспортного уровня

Протокол шифрования передачи данных по Интернету. TLS является **Транспортный протокол** высшего порядка.

U

URI

Унифицированный идентификатор ресурса

Символьная строка для определения ресурса (например, получатель электронной почты, http://gigaset.com, файлы).

В **Интернет**, URI используются как универсальные идентификаторы ресурсов. URI также называют SIP-адресами.

URI можно ввести в телефон вместо номера. При наборе URI можно связаться с абонентом Интернета посредством VoIP-оборудования.

URL

Универсальный локатор ресурса

Уникальный адрес домена в **Интернет**.

URL - это подтип **URI**. URL определяет ресурс по его расположению в **Интернет**. По историческим причинам термин используется как синоним URI.

V

VoIP

Протокол передачи голоса в Интернете

Телефонные вызовы выполняются и передаются не по телефонной сети, а через **Интернет** (или другие IP-сети).

VoIP-оператор

VoIP-, SIP- или **Оператор шлюза** — оператор интернет-услуг, который предоставляет **Шлюз** для интернет-телефонии. Если телефон работает по стандарту SIP, ваш оператор должен поддерживать стандарт SIP.

Оператор направляет вызовы IP-телефонии в телефонную сеть (аналоговую, ISDN или мобильную) и обратно.

Принадлежности

Трубки Gigaset

Усовершенствуйте свой Gigaset, превратив его в беспроводную офисную АТС:

Трубка Gigaset A510H

- ◆ Настраиваемые мелодии для VIP абонентов
- ◆ Высококачественная клавиатура
- ◆ Ч/б дисплей 1.8 дюйма
- ◆ Телефонная книга на 150 записей
- ◆ Время разговора/ожидания до 18/260 ч при стандартном аккумуляторе
- ◆ Отличное качество звука в режиме громкой связи
- ◆ Заставка (цифровые часы)
- ◆ Экономичный режим ECO DECT
- ◆ Будильник
- ◆ Беззвучный прием от анонимных абонентов
- ◆ SMS длиной до 160 знаков

www.gigaset.com/gigasetA510h



Трубка Gigaset C300H

- ◆ Настраиваемые мелодии для VIP абонентов
- ◆ Высококачественная клавиатура с подсветкой
- ◆ Цветной CSTN-дисплей размером 1,7 дюйма
- ◆ Телефонная книга на 250 записей
- ◆ Время разговора/ожидания до 20/300 ч при стандартном аккумуляторе
- ◆ Отличное качество звука в режиме громкой связи
- ◆ Заставка (цифровые часы или изображение)
- ◆ Экономичный режим ECO DECT
- ◆ Будильник
- ◆ Беззвучный прием от анонимных абонентов
- ◆ SMS длиной до 160 знаков

www.gigaset.com/gigasetc300h



Принадлежности

Трубка Gigaset SL400H

- ◆ Оригинальный металлический корпус
- ◆ Высококачественная клавиатура с подсветкой
- ◆ Цветной TFT-дисплей размером 1,8 дюйма
- ◆ Bluetooth® и mini-USB
- ◆ Телефонная книга на 500 записей vCard
- ◆ Время разговора/ожидания до 14/230 ч
- ◆ Крупный шрифт списков вызовов и телефонной книги
- ◆ Отличное качество звука в режиме громкой связи с 4 настраиваемыми профилями
- ◆ Фото звонящего, функция слайд-шоу и заставка экрана (аналоговые и цифровые часы)
- ◆ Тихий вызов, загрузка рингтонов
- ◆ Экономичный режим ECO DECT
- ◆ Будильник
- ◆ Календарь с назначенными заданиями
- ◆ Ночной режим с отключением звонка по времени
- ◆ Беззвучный прием от анонимных абонентов
- ◆ Акустический контроль ("радионяня"), прямой звонок
- ◆ SMS длиной до 640 знаков



www.gigaset.com/gigasetSL400h

Трубка Gigaset S810H

- ◆ Отличное качество звука в режиме громкой связи
- ◆ Высококачественная клавиатура с подсветкой
- ◆ Кнопка +/- для простой регулировки громкости
- ◆ Цветной TFT-дисплей размером 1,8 дюйма
- ◆ Bluetooth® и mini-USB
- ◆ Телефонная книга на 500 записей vCard
- ◆ Время разговора/ожидания до 13/180 ч при стандартном аккумуляторе
- ◆ Крупный шрифт списков вызовов и телефонной книги
- ◆ Фото звонящего абонента, экранная заставка (аналоговые и цифровые часы)
- ◆ Загрузка рингтонов
- ◆ Экономичный режим ECO DECT
- ◆ Будильник
- ◆ Календарь с назначенными заданиями
- ◆ Ночной режим с отключением звонка по времени
- ◆ Беззвучный прием от анонимных абонентов
- ◆ Акустический контроль ("радионяня"), прямой звонок
- ◆ SMS длиной до 640 знаков



www.gigaset.com/gigasetS810h

Трубка Gigaset C610H

- ◆ Социальные функции - "радионяня" и напоминание о важных датах
- ◆ Отдельное программирование мелодий звонка с шестью VIP-группами
- ◆ Высококачественная клавиатура с подсветкой
- ◆ Цветной TFT-дисплей размером 1,8 дюйма
- ◆ Телефонная книга на 150 записей vCard
- ◆ Время разговора/ожидания до 12/180 ч при стандартном аккумуляторе
- ◆ Крупный шрифт списков вызовов и телефонной книги
- ◆ Отличное качество звука в режиме громкой связи
- ◆ Заставка (цифровые часы)
- ◆ Экономичный режим ECO DECT
- ◆ Будильник
- ◆ Ночной режим с отключением звонка по времени
- ◆ Беззвучный прием от анонимных абонентов
- ◆ Акустический контроль ("радионяня"), прямой звонок
- ◆ SMS длиной до 640 знаков

www.gigaset.com/gigasetc610h



Трубка Gigaset E49H

- ◆ Ударо-, пыле- и водозащищенный
- ◆ Цветной CSTN-дисплей размером 1,7 дюйма
- ◆ Прочная клавиатура с подсветкой
- ◆ Цветной дисплей
- ◆ Телефонная книга на 150 записей
- ◆ Время разговора/ожидания до 12/250 ч при стандартном аккумуляторе
- ◆ Отличное качество звука в режиме громкой связи
- ◆ Заставка
- ◆ Экономичный режим ECO DECT
- ◆ Будильник
- ◆ Акустический контроль ("радионяня")
- ◆ SMS длиной до 640 знаков

www.gigaset.com/gigasete49h



Принадлежности

Зажим L410 для беспроводных телефонов

- ◆ Полная свобода движений при выполнении звонков
- ◆ Удобное крепление зажима
- ◆ Идеальное качество звука в режиме громкой связи
- ◆ Вес приibl. 30 г.
- ◆ Экономичный режим ECO DECT
- ◆ 5 уровней громкости
- ◆ Светодиодный дисплей состояния
- ◆ Время разговора/ожидания до 5/120 ч
- ◆ Дальность действия в здании до 50 м, на улице - до 300 м

www.gigaset.com/gigasetl410



Ретранслятор Gigaset

Ретранслятор Gigaset позволяет увеличить дальность связи трубки Gigaset с базовым блоком.

www.gigaset.com/gigasetrepeater



Совместимость

Более подробную информацию о совместной работе трубки с отдельными блоками Gigaset можно найти на сайте:

www.gigaset.com/compatibility

Все принадлежности можно приобрести в том же магазине, что и телефон.



Используйте только оригинальные принадлежности. Это позволит избежать возможного причинения вреда здоровью, травм и материального ущерба и обеспечит соответствие действующим нормам.

Установка базового блока на стене

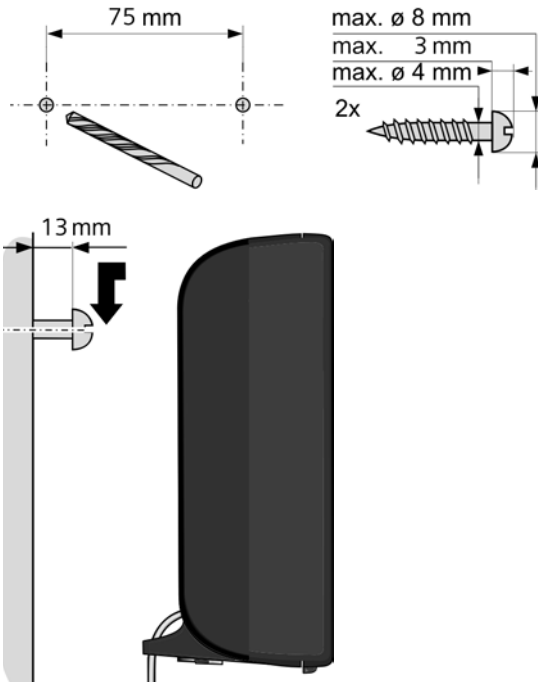

Установка зарядного устройства на стене

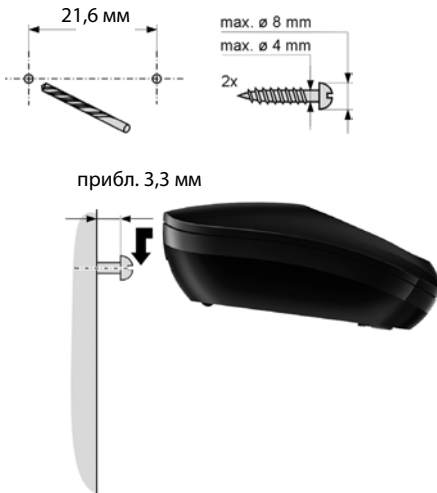

Индекс

А

- Авто
 - ответ 107
 - ответчик 51
- Автоматическая проверка
 - версии 135, 148
- Автоматический набор номера 169
- Автонастройка 23
- Автоответчик
 - настройка быстрого доступа 95
- Адрес отправителя (эл. почты) 93
- Адрес электронной почты 83
- Аккумулятор
 - дисплей 6, 7
 - зарядка 6, 7, 15
 - значок 6, 7
 - сигнал 110
 - установка 12
- Активирование
 - автоответчик 107
 - блокировки клавиатуры 39
 - трубка 39
- Альтернативный выбор 127
- Асимметричная цифровая абонентская линия 176

Б

- Базовый блок
 - восстановление стандартных настроек 117
- Обновление программного обеспечения (ПО) 115
- подготовка к работе 17, 18
- подключение к офисной АТС 119
- потребляемая мощность 166
- системный PIN-код 112
- установка 111
- Безопасность транспортного уровня 182
- Блок питания 10
- Блокировка
 - включение/выключение блокировки кнопок 39
- Блокировка клавиатуры 39
- Брандмауэр 169
- Будильник 99
- Быстрый доступ 95

- Быстрый набор 67, 69

В

- Ввод арабских символов 128
- Ввод и редактирование текста 167
- Ввод кириллических символов 128
- Ввод русских или арабских символов 128
- Веб-конфигуратор
 - меню 130
 - отмена регистрации 125
 - соединение с ПК 122
 - Тональный сигнал для VoIP 140
 - Язык интерфейса 124
- Веб-страница
 - структура 126
- Включение
 - запрет определения телефонных номеров 56
 - переадресация звонков 56
 - подавление звонка 84
 - сетевой почтовый ящик 94
- Вне кода линии 120
- Внешний вызов
 - ожидание вызова 58
- Внутренние номера, изменение 104
- Внутренний
 - выполнение вызовов 101
 - консультация 103
 - конференция 103
- Внутренний вызов
 - ожидающий вызов 102
- Вопросы и ответы 151
- Восстановление заводских настроек 147
- Входящие (SMS) 84
- Входящие (SMS) 84
- Выбор
 - телефонного справочника онлайн 143
- Выбор вариантов 127
- Вывод телефонного номера
 - замечания 52
 - запрет 56
- Вызов
 - ввод IP-адреса 47
 - внутренний 101
 - завершение 48
 - из "Желтых страниц" 73
 - из сетевого справочника 73
 - неизвестный 56
 - переадресация (соединения) 102, 104

- перевод 62
- перевод (соединение) 62
- Gigaset.net 77, 79
- Выключение
 - запрет определения телефонных номеров 56
 - переадресация звонков 56
 - подавление звонка 84
 - сетевой почтовый ящик 94
- Выполнение вызовов
 - внутренний 101
- Высокая четкость воспроизведения звука, см. HDSP
- Г**
 - Гарнитура 169
 - Глобальная сеть 169
 - Глобальная система мобильных коммуникаций 179
 - Глобальный IP-адрес 169
 - Громкость
 - громкость громкой связи трубки . . . 108
 - динамик 108
 - динамик трубки 108
 - сигнал вызова 108
 - Громкость трубки 108
 - Групповой вызов 102
- Д**
 - Данные пользователя VoIP
 - ввод (мастер подключений) 29
 - Двусторонний 169
 - Деактивирование
 - автоответчик 107
 - блокировки клавиатуры 39
 - трубка 39
 - Демилитаризованная зона 177
 - Диапазон IP-адресации 169
 - Динамический DNS 178
 - Динамический IP-адрес 170
 - Дисплей
 - в состоянии готовности 39
 - изменение языка дисплея 16, 105
 - контрастность 106
 - установка 105, 106
 - цветовая схема 106
 - Доменное имя 170
 - Допуск к эксплуатации 160
 - Доступ к Интернету
 - (широкополосный) 176
- Е**
 - Единый тариф 170
- Ж**
 - Желтые страницы 71
- З**
 - Завершение
 - вызова 48
 - Заводские настройки 147
 - Записи адресной книги ПК
 - перенос в справочник 144
 - Запись
 - выбор из телефонной книги 68
 - Запрет
 - отображение телефонного номера . 56
 - Запрет номера 56
 - Заставка 105, 106
 - Звонок
 - настройка мелодии 109
 - «немой» режим 84
 - смена 108
 - установка громкости 108
 - Звук, см. сигнал вызова
 - Значок
 - блокировки клавиатуры 39
 - будильника 99
 - для новых сообщений 64
 - новое SMS 84
 - сигнал вызова 110
- И**
 - Идентификатор пользователя 170
 - Идентификация 170
 - Идентификация подключенной линии
 - \nразрешение/блокирование ... 177
 - Изменение паузы 121
 - Изменение системного PIN-кода 112
 - Имя
 - абонента из телефонного справочника онлайн 51
 - Отображаемое имя (VoIP) 170
 - трубки 104
 - Имя пользователя 170
 - Импульсный набор 119
 - Индикатор зарядки 6, 7
 - Инициирование конференц-связи ... 61
 - Институт инженеров по электротехнике и электронике 179
 - Интернет 170

Индекс

Интернет-оператор	170
Инфраструктурная сеть	170
Исправление ввода	38
Исходящий прокси	171

К

Качество обслуживания (Quality of Service)	171
Клавиша управления	37
Клиент	171
Кнопка 1 (быстрый доступ)	6
назначение	95
Кнопка сообщений	
мигающая, включение/отключение ..	65
открытие списка	84
открытие списков	64
Кнопка R	
функция для VoIP	142
Кнопки	128
быстрый доступ	6
быстрый набор	69
кнопка #	6
кнопка «#»	39
кнопка включения/выключения	6
кнопка включения/выключения	6
кнопка дозвона	121
кнопка «звездочка» (*)	6
кнопка отбоя	6
кнопка повторного вызова	6
кнопка поиска (базовый блок)	9
кнопка соединения	6
кнопка сообщений	6
кнопка удаления	8
кнопка управления	37
кнопка управления	6
кнопки дисплея	6, 8
кнопки-флажки	127
назначение записи телефонной	
книги	69
Код автонастройки	24
Код доступа	
для офисной АТС	120
Кодеки	171
Кодировка	82, 85, 168
Коды статуса (IP-телефония)	
таблица кодов	156
Комплект поставки	11
Консультационный вызов	60, 171
Консультационный вызов	
(внутренний)	103

Контрастность	106
Контроль времени (ночной режим) ..	109
Конференция (внутренняя)	103
конфигурация IP	112
Концентратор	172

Л

Локальная сеть	172
Локальные порты связи	142
Локальный IP-адрес	172
Локальный SIP-порт	181

М

Максимальная единица передачи ...	180
Максимальная единица получения ..	180
Маршрутизатор	172
Маршрутизация	172
Маска подсети	172
определение	113
Мастер подключений	
запуск (начало работы)	25
Мастер установки	23
Мбит/с	172
Медицинский прибор	10
Мелодия ожидания соединения ..	112, 173
Меню	
дерево	42
использование	38
Обзор веб-конфигуратора	130
открытие	37
сигнал конца	110
Меры экологической безопасности ..	164
Мигающая кнопка сообщений	
включение/отключение	65
Микрофон	6
«немой» режим	55
Миллионов бит в секунду	172
Мультиплексор доступа	
цифровой абонентской линии ...	173
Мультиплексор доступа цифровой	
абонентской линии (DSLAM)	173

Н

Набор номера	
кнопками быстрого набора	69
с помощью справочника	68
IP-адрес	47
Назначение клавиш	106
Назначение цифровой кнопки	106
Настройка мелодии (звонка)	109

- Неизвестный 51
 Неизвестный вызывающий абонент . . . 51
 Немой режим
 первый звонок 84
 Неправильный ввод (исправление) . . . 38
 Номер
 ввод номера сетевого
 почтового ящика 94
 ввод с помощью телефонной
 книги 70
 копирование в телефонную книгу . . 70
 сохранение в телефонной книге . . . 67
 Номер порта 173
 Номера экстренного вызова
 планы набора для 139
 Ночной режим, смотри контроль времени
- О**
- Обновление
 проверка версии 159
 Обратный звонок
 если телефон занят 173
 Общедоступный IP-адрес 173
 Ожидание вызова
 включение/выключение 58
 внешний вызов 58
 прием/отклонение 60
 Ожидающий вызов 173, 177
 внутренний вызов 102
 Онлайновая телефонная книга 71
 выбор 143
 Оперативная память 181
 Оператор шлюза 173
 Оператор IP-телефонии 182
 выбор 28
 загрузка данных 28
 Определение местонахождения
 трубка 101
 Отключение
 беспроводного модуля 97
 Отключение звука телефона 55
 Открытая передача вызова 178
 Отмена регистрации
 из веб-конфигуратора 125
 Отмена регистрации (трубки) 100
 Отображаемое имя (VoIP) 170
 Отображение вызова
 имя из телефонного справочника
 онлайн 51
- Отображение номера, запрет 56
 Отправка
 записи телефонной книги в трубку . 69
 Офисная АТС
 паузы 121
 переключение на тональный набор. 48
 подключение базового блока 119
 сохранение кода доступа 120
 установка повторного вызова 119
 установка режима набора 119
 SMS 88
 Ошибка сертификата 23, 90
- П**
- Пакеты данных, фрагментация 176
 Память "Только для чтения" 181
 Панель меню 126
 Панель перемещения 127
 Пауза
 после занятия линии 121
 после кода доступа 121
 после нажатия кнопки повторного
 вызова 121
 Пауза при наборе номера 121
 Переадресация вызова 177
 Переадресация звонков 56, 174
 Gigaset.net 56, 140
 Перезапуск 147
 Переключение между абонентами . . 174
 Переключение между вызовами 61
 Перенаправление портов 174
 Перенос телефонной книги 144
 Персональный идентификационный
 номер 181
 ПК с Мастером настроек сети,
 соединение 122
 Планы набора
 для номеров экстренного вызова . . 139
 Повторный вызов 119
 Повторный набор 63
 Подавление тишины 137
 Подавленный
 подавление речевых пауз (VoIP) . . 137
 Подготовка базового блока
 к работе 17, 18
 Подготовка к набору номера 174
 Подготовка к работе
 трубка 12
 Подсеть 174

Индекс

- Поиск 9, 101, 174
- Поиск абонентов в справочнике
Gigaset.net 76
- Поиск в телефонной книге 68
- Поиск и устранение неисправностей
электронная почта 92
- Поиск и устранение неисправностей
общего характера 151
- Поиск и устранение ошибок (SMS) 89
- Показать
имя из телефонного справочника
онлайн 51
- Поля ввода 127
- Пользовательские данные (VoIP), ввод
с трубки 29
- Порядок в телефонной книге 68
- Порт 174
- Потребление электричества, см. п.
Потребляемая мощность
- Предпочитаемый DNS-сервер 113
- Представление/ограничение
идентификации подключенной
линии 48
- Приложение В для G.729, активация . . 137
- Принадлежности 183
- Проверка версии
автоматическая 135, 148
- Проверка служебной информации. . . 159
- Программное обеспечение (ПО) 174
- автоматическое
обновление 116, 135, 148
- запуск обновления 115
- обновления 12
- Продолжительность разговора 46
- Прокси 174
- Прокси-сервер 174
- Пропущенные вызовы 65
- Простое прохождение UDP через
серверы NAT 181
- Протокол 174
- Протокол динамической конфигурации
сетевого узла 177
- Протокол Интернета 179
- Протокол передачи голоса
в Интернете 182
- Протокол пользовательских
датаграмм 175
- Протокол управления передачей
данных 175
- Протокол SIP 181
- Протокол TCP 175
- Протокол UDP 182
- Р**
- Рабочая область 127
- Разводка контактов 167
- Регистратор 175
- Регистрация (трубка) 100
- Регистрация других трубок Gigaset . . 100
- Регистрация в веб-конфигураторе ... 124
- Режим громкой связи 55
- Режим набора 119
- Режим отложенного будильника 99
- Режим Eco mode+ (отключение
беспроводного
модуля) 97
- Ретранслятор 116
- Речевые паузы, подавление 137
- Ручной повторный набор 63
- С**
- Сервер 175
- Сервисная служба 150
- Сетевой почтовый ящик 94
- ввод номера 94
- включение/выключение 94
- вызов 95, 96
- настройка быстрого доступа 95
- список 96
- Сетевой ПЯ, см. «Почтовый ящик»
- Сетевой справочник, Gigaset.net 76
- Сетевые услуги 56
- Сеть 175
- Ethernet 175
- Сеть Ethernet 175
- Сигнал ошибки 110
- Сигнал подтверждения 110
- Сигналы подтверждения 110
- Симметричный NAT 175
- Системные настройки
безопасность 111
- Скорость передачи 175
- Служба сервиса и поддержки 150
- Слуховые аппараты 10
- Смена
язык дисплея 16, 105
- внутренние номера 104
- громкость громкой связи 108
- громкость трубки 108
- имени или трубки 104

- режим набора 119
 - сигнал вызова..... 108
 - системный PIN-код 112
 - Совершение вызовов
 - внешний..... 45
 - Содержимое упаковки 11
 - Соединение
 - подключение к офисной АТС 119
 - С Мастером настроек сети..... 123
 - Сообщения статуса IP-телефонии
 - таблица кодов статуса..... 156
 - Сообщение
 - воспроизведение (сетевой почтовый ящик)..... 96
 - удаление (эл. почта)..... 93
 - Сообщения, кнопка..... 6
 - Составление (SMS) 80
 - Состояние готовности (дисплей)..... 39
 - Состояние готовности, возврат 39
 - Сохранение (код доступа) 120
 - Списки..... 127
 - Список
 - пропущенные вызовы..... 65
 - сетевой почтовый ящик 64, 96
 - списки вызовов 65
 - список входящих SMS 64, 84
 - список черновики SMS 81
 - список электронной почты 91
 - трубки 37
 - уведомлений о поступлении электронной почты 91
 - Список входящих сообщений
 - открыты (эл. почта)..... 91
 - Список сообщений
 - сетевые почтовые ящики..... 96
 - электронная почта 91
 - Справка..... 151
 - Статический IP-адрес..... 175
 - Стационарный IP-адрес..... 175
 - Структура веб-страниц 126
 - Структура IP-адреса 180
- Т**
- Текстовое сообщение, см. SMS
 - Телефон
 - подготовка к работе..... 11
 - Телефонная книга 67
 - копирование номера из текста 70
 - открытие 37
 - отправка записи/списка в трубку ... 69
 - перенос в/из компьютер 144
 - поиск записи..... 71
 - порядок записей..... 68
 - сохранение записи..... 67
 - управление записями 68
 - Телефонная книга
 - использование для ввода номеров..... 70
 - открывание..... 71
 - сохранение номера отправителя (SMS) 86
 - Gigaset.net 76
 - Телефонный номер, запрет 56
 - Телефонный онлайн-справочник
 - услуг 143
 - Телефонный штекер
 - разводка контактов 167
 - Тема (эл. сообщения), просмотр 93
 - Технические характеристики 165
 - Тональный набор 48
 - Тональный сигнал для VoIP 140, 141
 - Точка кода дифференцированных
 - услуг 178
 - Трансляция сетевых адресов 180
 - Транспортный протокол 176
 - Трехсторонняя конференц-связь 61
 - Трубка
 - язык дисплея 16, 105
 - активация/деактивация 39
 - восстановление стандартных настроек 110
 - громкость громкой связи..... 108
 - громкость трубки 108
 - изменение внутреннего номера ... 104
 - использование нескольких..... 100
 - контакт с жидкостью 165
 - отмена регистрации 100
 - пейджинг 101
 - переадресация вызова 102
 - подготовка к работе 12
 - поиск 101
 - регистрация 100
 - смена имени 104
 - состояние готовности 39
 - список..... 37
 - установка..... 105
 - Трубка,
 - региструющая другой Gigaset... 100

У

Уведомление о входящих сообщениях 90
 Уведомление о поступлении сообщения при установлении соединения..... 92
 электронной почты 90
 Уведомление посредством SMS..... 86
 Удаление символов 38
 Уменьшение радиуса действия 97
 Уменьшение излучения 97
 Уменьшение мощности передачи 97
 Универсальный локатор ресурса 182
 Унифицированный идентификатор ресурса..... 182
 Управление доступом к среде передачи данных 180
 Усилитель приема, см. Ретранслятор
 УСЛОВИЯ ГАРАНТИЙНОГО ОБСЛУЖИВАНИЯ..... 161
 Услуги
 онлайнная телефонная книга..... 143
 Установка
 онлайнная телефонная книга..... 143
 телефонного справочника онлайн.. 143
 Установка времени..... 111
 Установка времени срабатывания будильника..... 99
 Установка даты..... 111
 Утилизация 164
 Уход за телефоном 165

Ф

Файл-справочник
 содержание (формат vCard) 145
 Факс (SMS) 83
 Формат vCard 146
 Фрагментация пакетов данных 176

Ц

Цветовая схема 106
 Цифровая абонентская линия 178

Ч

Частный IP-адрес..... 176

Ш

Широкополосные соединения..... 54
 Широкополосный голосовой кодек..... 136, 179
 Широкополосный доступ к Интернету..... 176
 Широкополосный речевой кодек G.722 136
 Шлюз 176
 Шлюз уровня приложения (ALG) 176

Э

Экономичный режим ECO DECT..... 97
 Экранные кнопки
 назначение 106
 Эксплуатация (установка телефона)... 11
 Эл. почта
 просмотр адреса отправителя..... 93
 удаление 93
 Электронная почта
 настройки 143
 Энергопотребление (базовый блок).. 166
 Эхо-тест от Gigaset.net..... 53

Я

Язык
 Веб-конфигуратор 124
 дисплей 16, 105
 Язык интерфейса
 Веб-конфигуратор 124

А

Автоответчик 107
 ADSL..... 176
 ALG 176

С

CF 177
 CLI, CLIP..... 50
 COLP..... 48, 177
 COLR..... 48, 177
 CW..... 177

Д

DHCP 177, 178
 DMZ 177
 DNS..... 177
 DNS (система доменных имен) 177
 DNS-сервер
 предпочитаемый..... 113
 DSCP..... 178

DSL	178
DynDNS	178
E	
ECT	62
включение/выключение	59
G	
G.711 закон ?	136
G.711 закон А	136
G.722	54, 136
G.726	136
G.729	137
Gigaset config	122, 123
Gigaset HDSP, см. HDSP	
Gigaset.net	53
Ввод имени	78
вызов абонента	77, 79
Изменение/удаление своего	
имени	78
переадресация звонков	56, 140
поиск абонентов	76
телефонная книга	76
эхо-тест	53
GSM	179
H	
HDSP	54, 136
HTTP-прокси	179
I	
IEEE	179
IP	179
IP-адрес	180
вывод на трубку	9
набор номера	47
назначение	112
Получать автоматически	112
статический	175
стационарный	175
M	
MAC-адрес	180
проверка	118
MRU	180
MTU	180
N	
NAT	180
Симметричный	175

P	
PD (импульсный набор)	119
PIN	181
PIN-код, изменение	112
R	
RAM	181
RFC 2833 (тональный сигнал)	141
ROM	181
RTP	181
RTP-порт	181
S	
SIP прокси-сервер	181
SIP-адрес	181
SIP-оператор	181
SIP-порт	181
SMS	80
в офисные АТС	88
входящие	64, 84
действующий центр отправки	87
ответ или переадресация	86
отправка на адрес электронной	
почты	83
отправка на факс	83
отчет о доставке	81
переадресация	86
поиск и устранение ошибок	89
получение	84
самостоятельное устранение по	
сообщениям об ошибках	89
составление	80, 167
сохранение номера	86
список черновиков сообщений	81
уведомление через SMS	86
удаление	82, 85
чтение	82, 85
SMS-центр	
изменение номера	87
установка	87
STUN	181
T	
TLS	182
U	
URI	182
URL	182

Индекс

V

vcsf-файл	144
VoIP.....	182
загрузка данных об операторе.	28
коды статуса (таблица)	156
настройка учетной записи (в первую очередь)	29
показать номер вызываемого абонента	48

Issued by

Gigaset Communications GmbH
Frankenstr. 2a, D-46395 Bocholt

© **Gigaset Communications GmbH 2012**

All rights reserved. Subject to availability.

Rights of modification reserved.

www.gigaset.com

This user guide is made from 100% recycled paper.