

SIEMENS



Issued by
Gigaset Communications GmbH
Schlavenhorst 66, D-46395 Bocholt
Gigaset Communications GmbH is a trademark licensee of Siemens AG

© Gigaset Communications GmbH 2008
All rights reserved.
Subject to availability. Rights of modifications reserved.

www.gigaset.com

Gigaset E455

Gigaset

Переносной телефон

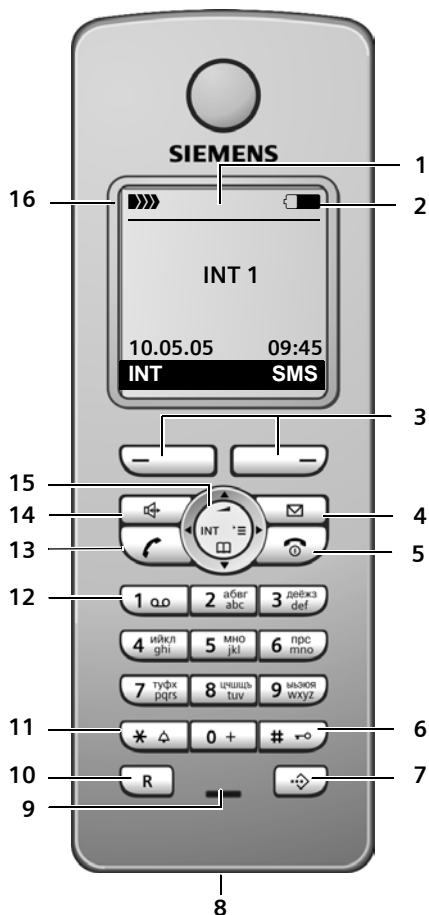

- 1 **Дисплей** в режиме готовности
- 2 **Состояние аккумулятора**

 (разряжен - заряжен)
 мигает: аккумулятор почти разряжен
 мигает: аккумулятор заряжается
- 3 **Дисплейные клавиши** (стр. 15)
- 4 **Клавиша сообщений**
 доступ к спискам позвонивших и сообщений;
 мигает: новое сообщение или новый вызов
- 5 **Клавиша включения/выключения/отбой**
 завершение разговора, прерывание функции, возврат на предыдущий уровень меню (нажмите и быстро

отпустите), возврат в режим готовности (удерживайте нажатой), включение/выключение переносного телефона (удерживайте нажатой в режиме готовности)

- 6 **Клавиша „решетка“**
 включение/выключение блокировки клавиатуры (удерживайте нажатой), переключение режимов ввода прописных/строчных букв и цифр
- 7 **Клавиша списка телефонных компаний**
 вызов списка телефонных компаний
- 8 **Разъем для подключения гарнитуры**
- 9 **Микрофон**
- 10 **Клавиша „R“**
 - консультация (флэш)
 - пауза при наборе номера (удерживайте нажатой)
- 11 **Клавиша „звезда“**
 включение/выключение вызывного сигнала (удерживайте нажатой), вызов таблицы специальных символов
- 12 **Клавиша 1**
 Вызов автоответчика/автоответчика телефонной сети (удерживайте нажатой)
- 13 **Клавиша соединения**
 прием вызова, вызов списка повторного набора (нажмите и быстро отпустите), начало набора (удерживайте нажатой)
- 14 **Клавиша громкой связи**
 переключение режимов разговора через трубку и громкой связи;
 горит: включена громкая связь;
 мигает: входящий вызов
- 15 **Управляющая клавиша** (стр. 16)
- 16 **Уровень принимаемого сигнала**

 (сильный - слабый)
 мигает: нет сигнала



Базовый блок

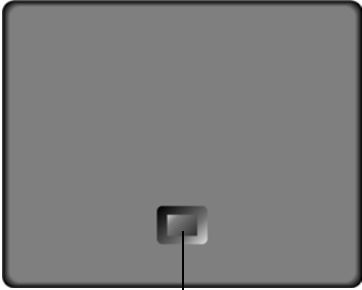

Кнопка регистрации/
пейджинга (стр. 46/стр. 47)

Содержание

Меры предосторожности	5	Сокращение расходов на телефонную связь	24
Gigaset E455 – больше, чем просто телефон	6	Объединение номера телефонной компании с абонентским номером	25
Подготовка к работе	6	Автоматический выбор оператора (предварительный набор)	25
Комплект поставки	6	SMS (текстовые сообщения) 27	
Установка базового блока и зарядной подставки	6	Ввод/отправка SMS	28
Подготовка переносного телефона	7	Прием сообщений SMS	30
Обзор меню	11	Извещения с помощью SMS	32
Разговор по телефону	13	Почтовые ящики SMS	33
Внешние соединения	13	Настройка SMS-центра	34
Завершение разговора	13	Функции SMS при подключении телефона к офисной АТС	35
Прием вызова	13	Включение/отключение функции SMS	35
Передача абонентского номера	13	Устранение неисправностей	35
Громкая связь	14	Автоответчик	37
Отключение микрофона	15	Управление автоответчиком с переносного телефона	37
Управление переносным телефоном	15	Включение/выключение прослушивания	41
Управляющая клавиша	15	Настройка автоответчика	41
Дисплейные клавиши	16	Настройка быстрого вызова автоответчика	42
Возврат в режим готовности	16	Дистанционное управление автоответчиком	42
Использование меню	17	Использование автоответчика телефонной сети	45
Исправление неправильного ввода	17	Настройка быстрого вызова для автоответчика телефонной сети	45
Функции телефонной сети	18	Просмотр сообщений автоответчика телефонной сети	45
Функции, включаемые для следующего соединения	18	Использование нескольких переносных телефонов	46
Функции, включаемые для всех последующих вызовов	18	Регистрация переносных телефонов	46
Использование телефонного справочника и других списков	19	Отмена регистрации переносных телефонов	46
Телефонный справочник и список телефонных компаний	19	Поиск переносного телефона („пейджинг“)	47
Список повторного набора	22		
Вызов списков с помощью клавиши сообщений	22		

Содержание

Смена базового блока	47
Внутренние соединения	47
Подключение внутреннего абонента к внешнему соединению	48
Изменение названия переносного телефона	49
Изменение внутреннего номера переносного телефона	49
Использование переносного телефона для акустического контроля помещения	50
Настройка переносного телефона	52
Выбор языка дисплейных сообщений	52
Настройка дисплея	52
Вывод на дисплей логотипа	52
Настройка подсветки дисплея	53
Включение/выключение автоматического приема вызовов	53
Регулировка громкости	53
Изменение вызывного сигнала	54
Включение/отключение подавления первого звонка	55
Включение/выключение предупредительных сигналов	55
Настройка будильника	55
Возврат настроек переносного телефона в состояние при поставке	56
Настройка базового блока	56
Защита телефона от использования посторонними	56
Включение /отключение мелодии при ожидании соединения	57
Поддержка ретранслятора	57
Возврат настроек базового блока в состояние при поставке	58

Подключение базового блока к офисной АТС	59
Способ набора номера и время „флэш“	59
Настройка продолжительности пауз	59
Временное переключение на тональный набор	60
Приложение	61
Уход	61
Контакт с жидкостью	61
Вопросы и ответы	61
Сервисная служба	62
Технические характеристики	63
Условия гарантийного обслуживания	64
Используемые обозначения	66
Символы	66
Пример использования меню	66
Пример многострочного ввода	67
Ввод и редактирование текста	67
Аксессуары	69
Алфавитный указатель	72

Меры предосторожности

Внимание:

Перед использованием телефона внимательно прочитайте инструкцию по эксплуатации и раздел „Меры предосторожности“. Объясните вашим детям их содержание и возможные опасности при использовании телефона.



Используйте только прилагаемое зарядное устройство, как это указано на задней стороне базового блока зарядной подставки.



Используйте только **разрешенный перезаряжаемые аккумулятор!** Никогда не используйте обычные (неперезаряжаемые) батарейки, так как это может привести к травмам. Используйте аккумулятор, указанный в настоящей инструкции по эксплуатации (стр. 63).



Телефон может создавать помехи медицинскому оборудованию. Следите за соблюдением соответствующих технических требований (например, в медицинских учреждениях).



Переносной телефон может вызывать неприятное жужжание в слуховых аппаратах.



Не устанавливайте базовый блок и зарядную подставку в ванной или в душе. Базовый блок и зарядная подставка не защищены от брызг (стр. 61).



Не пользуйтесь телефоном в помещениях с повышенной взрывоопасностью (например, на лакокрасочных производствах).



Передавайте ваш телефон Gigaset другим лицам только вместе с инструкцией по эксплуатации.



Утилизация аккумуляторов и телефона должна осуществляться без ущерба для окружающей среды.

Внимание:

Некоторые из описанных в настоящей инструкции по эксплуатации функций доступны не во всех странах.

Gigaset E455 – больше, чем просто телефон

Ваш телефон не только обеспечивает прием и передачу текстовых сообщений SMS в сети общего пользования и оснащен памятью на 150 номеров (стр. 19) – ваш телефон может гораздо больше:

- ◆ Вы можете назначить важным номерам статус VIP – в этом случае вы сможете отличить важный звонок по звуку вызывного сигнала (стр. 19).
- ◆ Вы можете сохранять в памяти телефона дни рождения (стр. 21) – телефон вовремя напомнит вам о них.
- ◆ Вы можете набирать часто используемые номера **одним** нажатием клавиши (стр. 19).
- ◆ Также телефон сохраняет информацию о пропущенных вызовах (стр. 23).

Желаем вам получить удовольствие от использования нового телефона!

Подготовка к работе

Комплект поставки

- ◆ базовый блок Gigaset E455,
- ◆ переносной телефон Gigaset E45,
- ◆ зарядная подставка,
- ◆ 2 блока питания,
- ◆ телефонный кабель,
- ◆ аккумулятор,
- ◆ крышка аккумуляторного отсека,
- ◆ байонетный замок,
- ◆ зажим для крепления телефона на ремне,
- ◆ заглушка для гнезда гарнитуры,
- ◆ инструкция по эксплуатации.

Установка базового блока и зарядной подставки

Базовый блок и зарядная подставка предназначены для использования в закрытых сухих помещениях при температуре от +5 °C до +45 °C.

Устанавливайте базовый блок в центре квартир или дома.

Подключение зарядной подставки описано в конце этой инструкции по эксплуатации.

Обратите внимание:

- ◆ Телефон не должен подвергаться следующим воздействиям: источники тепла, прямой солнечный свет, другие электрические устройства.
- ◆ Защищайте телефон от влаги, пыли, агрессивных жидкостей и паров.

Дальность связи и уровень сигнала

Дальность связи:

- ◆ на открытом пространстве: до 300 м
- ◆ в зданиях: до 50 м

Уровень принимаемого сигнала:

Индикатор на дисплее показывает качество связи между базовым блоком и переносным телефоном:

- ◆ сильный-слабый: ■■■■ ■■■ ■■■ ■■■
- ◆ нет сигнала: мигает символ D■■■

Подключение базового блока

- ▶ **Сначала** подключите сетевой блок питания, а **затем** телефонный кабель, как показано на рисунке. Проложите кабели через канавки.

Подготовка переносного телефона

Установка аккумулятора

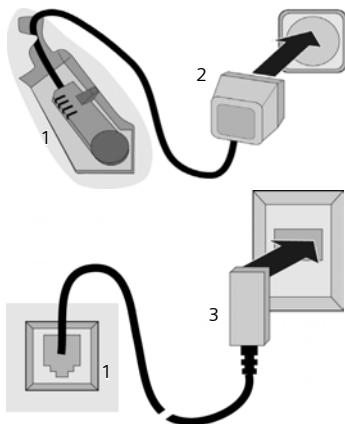

- 1 Задняя сторона базового блока (фрагмент)
- 2 Сетевой блок питания 230 В
- 3 Телефонный штекер с сетевым кабелем

Обратите внимание:

- ◆ Сетевой блок питания **всегда должен быть включен**, так как телефон не может работать без внешнего питания.
- ◆ При покупке телефонного кабеля обратите внимание на правильное назначение контактов.

Контакты телефонного кабеля

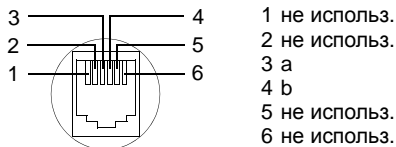

Внимание:

Используйте только рекомендованный фирмой Gigaset Communications GmbH * (стр. 63) перезаряжаемый аккумулятор! Никогда не устанавливайте обычные (неперезаряжаемые) батарейки, так как это может привести к травмам и причинению материального ущерба. Например, возможно разрушение покрытия аккумулятора и батарейки (опасно для здоровья). Также возможно нарушение работоспособности и порча устройства.

* Gigaset Communications GmbH это получатель лицензии на товарный знак Сименс АГН.

- ▶ Вставьте штекер в гнездо, как показано на увеличенном фрагменте рисунка.
- ▶ Вставьте аккумулятор в телефон.
- ▶ Проведите провод через канавку.

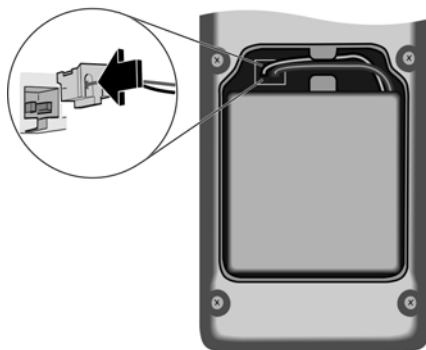

Закрывание крышки аккумуляторного отсека

- ▶ Держите крышку с небольшим наклоном и сначала вставьте в корпус телефона два нижних выступа. Затем закройте крышку. Она должна зафиксироваться.

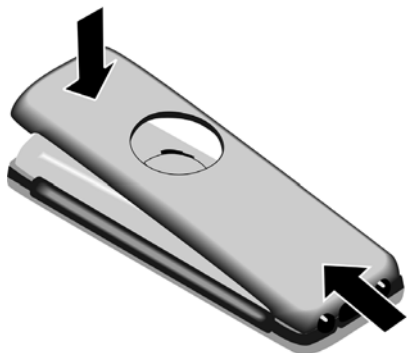

Фиксация аккумулятора

Установите фиксирующее кольцо или зажим для ношения телефона на ремне в парный разъем корпуса, следите за тем, чтобы направляющие стрелки на корпусе и на нижней стороне кольца совпадали. Поворачивайте фиксирующее кольцо или зажим для ношения телефона на ремне по часовой стрелке до фиксации. Крепление закрыто, когда оба отверстия расположены горизонтально по отношению к верхнему краю переносного телефона.

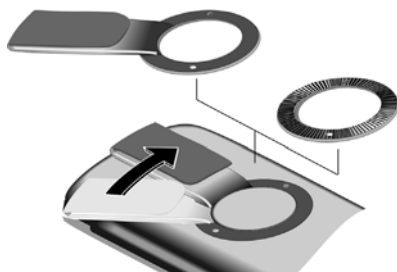

Открытие крышки аккумуляторного отсека

Положите два больших пальца на фиксирующее кольцо, одновременно поворачивайте фиксирующее кольцо или зажим для ношения на ремне против часовой стрелки, затем снимите его.



- ▶ Вставьте монету в паз в верхней части крышки аккумуляторного отсека и поворачивайте ее, пока крышка не будет открыта.

Установка переносного телефона в зарядную подставку

- ▶ Вставьте сетевой блок питания зарядной подставки в розетку электросети.
- ▶ Установите переносной телефон в зарядную подставку **дисплеем вперед**.

При поставке переносной телефон зарегистрирован на базовом блоке. На дисплей выводится INT 1. Поэтому вам не нужно выполнять регистрацию переносного телефона. Если вы захотите зарегистрировать переносной телефон на базовом блоке, выполните процедуру регистрации - см. стр. 46.

Установите переносной телефон в зарядную подставку для зарядки аккумулятора.

Рекомендация:

- Если телефон выключился из-за разряда аккумулятора, то при установке в зарядную подставку он автоматически включается.
- Устанавливать переносной телефон следует только в предназначенную для использования с этим телефоном зарядную подставку.

Способы устранения возможных неисправностей - см. стр. 61.

Гнездо для подключения гарнитуры

Вы можете подключать гарнитуры (с защелкивающимся штекером) HAMA Plantronics M40, MX100 и MX150.

Если вы не используете гарнитуру, установите в гнездо прилагающуюся заглушку, чтобы защитить телефон от брызг.

Первая зарядка и разряд аккумулятора

Если телефон включен, то во время зарядки в верхнем правом углу дисплея мигает индикатор зарядки аккумулятора .

Во время работы этот символ показывает уровень зарядки аккумулятора (стр. 1). Правильная индикация состояния аккумулятора возможна только после полной зарядки и последующего полного разряда аккумулятора.

- ▶ Поэтому переносной телефон следует оставить в зарядной подставке на **шесть** часов для **непрерывной** зарядки. Включать переносной телефон для зарядки не нужно.
- ▶ После этого выньте переносной телефон из зарядной подставки. Снова заряжать телефон следует

только после того, как аккумулятор полностью разрядится.

Рекомендация:

После первой зарядки и разряда аккумулятора вы можете устанавливать переносной телефон в зарядную подставку после каждого разговора.

Обратите внимание:

- ◆ Повторяйте процедуру зарядки и полного разряда аккумулятора, если вы вынули аккумулятор из телефона и установили его вновь.
- ◆ Во время зарядки аккумулятор может нагреваться - это нормальное явление, не представляющее опасности.
- ◆ Емкость аккумулятора снижается через определенное время по техническим причинам.

Автоответчик включается со стандартным приветствием.

- ▶ Введите дату и время. Это необходимо, например, для правильной регистрации времени поступления входящих вызовов.

Ввод даты и времени

- ▶ Если дата и время еще не введены, нажмите дисплейную клавишу **Время** для вывода на дисплей полей ввода.

Для изменения времени вызовите поля ввода с помощью меню:

 → **Дата/время**

- ▶ Многострочный ввод:

Дата:

Введите день, месяц и год - 6 цифр.

Время:

Введите часы и минуты - 4 цифры, например, для 7 часов 15 минут.

Сохран. Нажмите дисплейную клавишу.

Если телефон зарегистрирован и время установлено, то дисплей в режиме готовности выглядит, как на рисунке (пример):

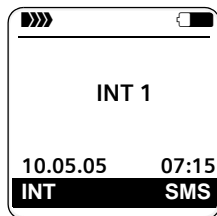

Теперь телефон готов к работе!

Обзор меню

Функции меню можно вызывать, не только листая меню с помощью управляющей клавиши. Также существует быстрый вызов функций меню: нужно открыть меню и ввести последовательность цифр (так называемую „комбинацию быстрого вызова“).

Пример: 5 2 1 - вызов функции „изменение мелодии для внешних вызовов“.

В режиме готовности нажмите управляющую клавишу (вызовите меню):

1 SMS

Вы настроили почтовый ящик SMS (общий или личный) без PIN-кода.

1-1	Ввод SMS	(стр. 28)
1-2	Входящие 0	(стр. 31)
1-3	Черновики 0	(стр. 29)

Вы настроили почтовый ящик SMS с PIN-кодом или 2-3 почтовых ящика.

1-1	Общий П. ящик	1-1-1	Ввод SMS	(стр. 28)
		1-1-2	Входящие 0	(стр. 31)
		1-1-3	Черновики 0	(стр. 29)
1-2 до 1-4	Почт. ящик А Почт. ящик В Почт. ящик С	1-2-1 до 1-4-1	Ввод SMS	(стр. 28)
		1-2-2 до 1-4-2	Входящие 0	(стр. 31)
		1-2-3 до 1-4-3	Черновики 0	(стр. 29)
1-6	Настройки	1-6-1	SMS-центры	(стр. 34)
		1-6-2	Ящики	(стр. 33)
		1-6-3	Номер сообщ.	(стр. 32)
		1-6-4	Тип сообщ.	(стр. 32)
		1-6-5	Статус SMS	(стр. 29)
		1-6-6	Подпис.на SMS	(стр. 27)

3 Будильник

4 Семья/отдых

4-1	"Нянька"	(стр. 50)
-----	----------	-----------

5 Настройки 

5-1	Дата/время			
5-2	Аудио	5-2-1	Мелодия	(стр. 54)
		5-2-2	Предупр.сигн.	(стр. 55)
5-3	Дисплей	5-3-1	Логотип	(стр. 53)
		5-3-2	Цветов. схема	(стр. 52)
		5-3-3	Контрастность	(стр. 52)
		5-3-4	Яркость	(стр. 53)
5-4	Трубка	5-4-1	Язык	(стр. 52)
		5-4-2	Авт.прием выз.	(стр. 53)
		5-4-3	Регистр.трубки	(стр. 46)
		5-4-4	Выбор баз.бл.	(стр. 47)
		5-4-5	Сброс.настр.тр.	(стр. 56)
5-5	Базовый блок	5-5-2	Мелодия паузы	(стр. 57)
		5-5-3	Сист.PIN	(стр. 57)
		5-5-4	Сбр.наст.баз.бл	(стр. 58)
		5-5-5	Спец.функции	(стр. 49, стр. 57, стр. 59)
		5-5-6	Предв. выбор	(стр. 25)
		5-5-7	Тип списка	(стр. 23)
5-6	Голос. Почта	5-6-1	Назнач. клав.1	(стр. 42)
		5-6-2	Активизация	(стр. 37)
		5-6-3	Прослушивание	(стр. 41)
		5-6-4	Привет./объяв.	(стр. 37)
		5-6-5	Длина записи	(стр. 42)
		5-6-6	Качество записи	(стр. 42)
		5-6-7	Прием вызова	(стр. 41)



Разговор по телефону

Внешние соединения

Внешние соединения - это соединения с абонентами телефонной сети общего пользования.

 Введите абонентский номер и нажмите клавишу соединения.

или:

 Нажмите и **удерживайте нажатой** клавишу соединения , а затем введите номер.

С помощью клавиши „отбой“  вы можете прервать набор номера.

Во время соединения на дисплей выводится информация о его продолжительности.

Рекомендации:

- Использование телефонного справочника, списка телефонных компаний (стр. 1, стр. 19) или списка позвонивших (стр. 23) позволит вам избежать многократного набора одних и тех же номеров и кодов телефонных компаний.



Завершение разговора

 Нажмите клавишу „отбой“.

Прием вызова

Поступление входящего вызова сигнализируется тремя способами: переносной телефон звонит, на дисплей выводится индикация и мигает клавиша громкой связи .

Вы можете принять вызов одним из следующих способов:

- ▶ Нажмите клавишу соединения .
- ▶ Нажмите клавишу громкой связи .
- ▶ Нажмите дисплейную клавишу  для переключения вызова на автоответчик (стр. 40).

Если переносной телефон находится в зарядной подставке и включена функция **Авт.прием выз.** (стр. 53), то вызов автоматически принимается при вынимании телефона из зарядной подставки.

Если вам мешает вызывной сигнал, вы можете отключить его, нажав дисплейную клавишу **Вык.зв.** Вы можете принять вызов, пока он сигнализируется на дисплее.

Передача абонентского номера

При поступлении вызова на дисплей выводится абонентский номер или имя вызывающего абонента. Для работы этой функции должны быть выполнены следующие условия:

- ◆ Ваша телефонная компания поддерживает функции CLIP, CLI и CNIP.
 - CLI (Calling Line Identification) - это функция передачи абонентского номера вызывающего абонента)
 - CLIP (Calling Line Identification Presentation) - это функция индикации абонентского номера вызывающего абонента.
 - CNIP (Calling Name Identification Presentation) - это функция индикации имени вызывающего абонента.
- ◆ Вы заказали в вашей телефонной компании услугу передачи абонентского номера вызывающего абонента (CLIP) или его имени (CNIP).

Разговор по телефону

- ◆ Вызывающий абонент заказал в своей телефонной компании услугу передачи своего абонентского номера (CLI).

Индикация на дисплее для функций CLIP/CLI

Если номер вызывающего абонента сохранен в телефонном справочнике, то на дисплей выводится имя абонента.

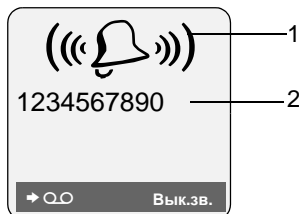

- 1 Символ входящего вызова
- 2 Абонентский номер или имя

Вместо абонентского номера выводится надпись:

- ◆ **Внешний вызов**, если абонентский номер не передается.
- ◆ **Неопределен**, если вызывающий абонент не заказал услугу передачи номера.

Индикация на дисплее для CNIP

Если вы заказали функцию CNIP, то **кроме** абонентского номера, на дисплей выводится имя (адрес) зарегистрированное для этого номера в телефонной компании. Если номер абонента сохранен в вашем телефонном справочнике, то на дисплей выводится имя из телефонного справочника.

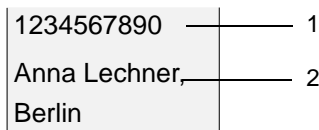

- 1 Абонентский номер
- 2 Имя и адрес

Также на дисплее могут выводиться надписи:



- ◆ **Внешний вызов**, если абонентский номер не передается.
- ◆ **Анонимный**, если вызывающий абонент использует функцию подавления передачи абонентского номера (стр. 18).
- ◆ **Неопределен**, если вызывающий абонент не заказал услугу передачи номера.

Громкая связь

При использовании громкой связи не держите телефон возле уха, а положите его, например, на стол. Так в разговоре смогут принять участие другие находящиеся в помещении люди.

Включение/выключение громкой связи

Включение при наборе номера

  Введите абонентский номер и нажмите клавишу громкой связи.

- ▶ Перед включением громкой связи вы должны сообщить об этом вашему собеседнику.

Переключение режимов громкой связи и разговора через трубку

 Нажмите клавишу громкой связи.

Вы можете включать и отключать громкую связь во время разговора и при прослушивании автоответчика.

Если во время разговора вы хотите поставить телефон в зарядную подставку:

- ▶ При установке телефона следует держать нажатой клавишу громкой связи. Если клавиша громкой связи  не мигает, нажмите клавишу еще раз.

Регулировка громкости - см. стр. 53.

Отключение микрофона

Во время внешнего разговора вы можете отключить микрофон переносного телефона. Ваш собеседник слышит мелодию при ожидании соединения.

 Для отключения микрофона нажмите управляющую клавишу с левой стороны.

 Для включения микрофона нажмите дисплейную клавишу.

Мелодию ожидания соединения можно включать и отключать (стр. 57).

Управление переносным телефоном

Включение/выключение переносного телефона

 Для включения или выключения переносного телефона нажмите и **удерживайте нажатой** клавишу „отбой“. Звучит сигнал подтверждения.

Включение/выключение блокировки клавиатуры

 **Удерживайте нажатой** клавишу „решетка“.

Звучит сигнал подтверждения. Если включена блокировка клавиатуры, на дисплей выводится символ .

Блокировка клавиатуры автоматически отключается при поступлении входящего вызова. По окончании соединения она снова автоматически включается.



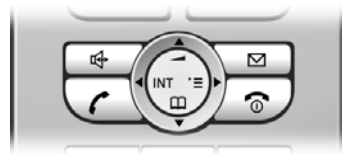

Управляющая клавиша







В инструкции по эксплуатации та сторона управляющей клавиши (верхняя, нижняя, левая или правая), которую вы должны нажать, отмечена черным цветом (например,  означает нажатие управляющей клавиши с правой стороны).

Функции управляющей клавиши:





В режиме готовности

-  Вызов телефонного справочника.
-  Вызов главного меню.
-  Вызов списка переносных телефонов.
-  Настройка вызывного сигнала переносного телефона (стр. 54).



В главном меню и в полях ввода

Перемещение курсора вверх , вниз , вправо  и влево .

В списках и подменю

-  /  Листание вверх/вниз по строкам.
-  Вызов подменю или подтверждение выбора.
-  Возврат в предыдущее меню или прерывание процедуры.

Во время внешнего соединения

-  Вызов телефонного справочника.
-  Внутренне соединение.
-  Регулировка громкости трубки или громкой связи.





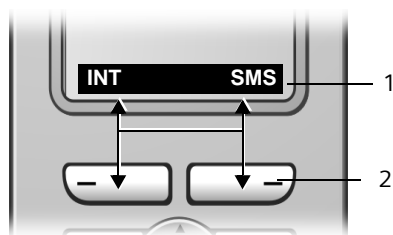

Дисплейные клавиши

Функции дисплейных клавиш изменяются в зависимости от текущей ситуации. Например:



- 1 Текущие функции дисплейных клавиш указываются в нижней строке дисплея.
- 2 Дисплейные клавиши.

Символы основных функций дисплейных клавиш:

-  **Меню** Вызов главного меню.
-  **Выбор** Вызов меню функций, доступных в текущей ситуации.
-  **<C** Клавиша удаления: удаление введенных символов по одному справа налево.
-  **↶** Возврат в предыдущее меню или прерывание процедуры.
-  **→ [C]** Копирование номера в телефонный справочник.
-  **→ ∞** Переключение внешнего вызова на автоответчик.
-  **→ →** Вызов списка повторного набора.

Возврат в режим готовности

Вы можете вернуться в режим готовности из любого пункта меню:

- ▶ Нажмите и **удерживайте нажатой** клавишу „отбой“ .

или:

- ▶ Не нажимайте ни одну клавишу: через 2 минуты телефон **автоматически** вернется в режим готовности.

Изменения, которые не были подтверждены или сохранены нажатием дисплейных клавиш **OK**, **Да**, **Сохран.**, **Отправ.** или выбором опции Сохранить **OK** теряются.

Пример индикации на дисплее в режиме готовности приведен на стр. 1.

Использование меню

Функции телефона вызываются с помощью меню, которое состоит из нескольких уровней.

Главное меню (первый уровень меню)

- ▶ Для вызова главного меню нажмите в режиме готовности управляющую клавишу .

Функции главного меню представлены на дисплее в виде списка с символами и названиями.

Вызов функции, т. е. соответствующего подменю (следующего уровня меню):

- ▶ Выберите функцию с помощью управляющей клавиши . Нажмите дисплейную клавишу **OK**.

Подменю

Функции подменю выводятся на дисплей в виде списка.

Вызов функции:

- ▶ Выберите функцию с помощью управляющей клавиши  и нажмите дисплейную клавишу **OK**.

или:

- ▶ Ведите соответствующую комбинацию цифр (стр. 11).

Если один раз нажат и **быстро отпустить** клавишу „отбой“ , то осуществляется возврат в предыдущее меню или прерывание процедуры.

Исправление неправильного ввода

С помощью управляющей клавиши перейдите к неправильному символу. После этого вы можете:

- ◆ удалить символ слева от курсора с помощью дисплейной клавиши **←C**,
- ◆ добавить символы слева от курсора,
- ◆ заменить мигающие символы при вводе времени, даты и т. д.

Примеры используемых обозначений, ввод данных с помощью меню и многострочный ввод описаны в конце этой инструкции по эксплуатации на стр. 66.

Функции телефонной сети

Функции телефонной сети - это услуги, которые предлагает ваша телефонная компания. Все эти функции можно использовать только в том случае, если вы заказали их у вашей телефонной компании.

- ▶ **При возникновении проблем при использовании этих функций обращайтесь в вашу телефонную компанию.**

Функции, включаемые для следующего соединения



→ Не передав. ном.



Введите абонентский номер.



Нажмите клавишу соединения.

Функции, включаемые для всех последующих вызовов

После завершения процедуры передается код.

- ▶ После получения подтверждения от телефонной сети нажмите клавишу „отбой“ .

Вы можете настроить следующие функции:

Использование телефонного справочника и других списков

В телефоне имеются:

- ◆ телефонный справочник,
- ◆ список телефонных компаний,
- ◆ список повторного набора,
- ◆ список SMS,
- ◆ список позвонивших,
- ◆ список автоответчика.

В телефонном справочнике и списке телефонных компаний можно сохранить в общей сложности до 150 записей (это число зависит от размера отдельных записей).

Телефонный справочник и список телефонных компаний настраиваются индивидуально для переносного телефона. Однако вы можете пересылать списки/отдельные записи на другой переносной телефон (стр. 21).

Телефонный справочник и список телефонных компаний

Телефонный справочник служит для сохранения имен и номеров абонентов.

- ▶ Для вызова телефонного справочника в режиме готовности нажмите управляющую клавишу .

В **списке телефонных компаний** можно сохранять номера телефонных компаний.

- ▶ Для вызова списка телефонных компаний нажмите клавишу .

Размер записи

Номер: макс. 32 цифры

Имя: макс. 16 букв

Рекомендация:

Вы можете назначать абонентские номера из телефонного справочника или списка телефонных компаний клавишам для сокращенного набора.

Сохранение абонентских номеров в телефонном справочнике

 → Новая запись

- ▶ Многострочный ввод:

Номер :

Введите номер.

Имя :

Введите имя.

Годовщ.:

При необходимости введите годовщину (стр. 21).

Сокр.вызов:

Выберите клавишу для сокращенного набора.

- ▶ Сохраните изменения.

Сохранение абонентских номеров в списке телефонных компаний

 → Новая запись

- ▶ Многострочный ввод:



Номер :

Введите номер.

Имя :

Введите имя.

Выбор записи телефонного справочника/списка телефонных компаний

 /  Вызовите телефонный справочник/список телефонных компаний.



Вы можете:

- ◆ Выбрать нужную запись, листая список с помощью управляющей клавиши .

Использование телефонного справочника и других списков

- ◆ Ввести первые буквы имени и перейти к нужной записи с помощью управляющей клавиши .



Набор номера с использованием телефонного справочника/списка телефонных компаний

 /  →  (выберите запись)



Нажмите клавишу соединения.
Осуществляется набор номера.

Управление записями телефонного справочника/списка телефонных компаний

 /  →  (выберите запись)

Просмотр записи

Посмот. Нажмите дисплейную клавишу. Запись выводится на дисплей. Для возврата к списку нажмите дисплейную клавишу **OK**.

Изменение записи

Посмот. **Измен.** Нажмите дисплейные клавиши одну за другой.
▶ Внесите и сохраните изменения.

Использование других функций

 /  →  (выберите запись)
→ **Выбор** (вызовите меню)

С помощью управляющей клавиши  вы можете выбрать следующие функции меню:

Использ.номер

Вы можете изменить или дополнить сохраненный номер, а затем набрать его или вызвать другую функцию, нажав дисплейную клавишу **Выбор**.

Измен.запись

Изменение выбранной записи.

Удалить запись

Удаление выбранной записи.

Запись как VIP (только телефонный справочник)

Записи телефонного справочника можно назначить статус **VIP** и выбрать для нее специальную мелодию звонка. Выбранная мелодия будет звучать при поступлении вызова от этого абонента.

Условие: передается номер вызывающего абонента (стр. 14).

Перед.запись

Передача отдельной записи в другой переносной телефон (стр. 21).

Удал. список

Удаление **всех** записей телефонного справочника или списка телефонных компаний.

Перед. список

Передача всего списка в другой переносной телефон (стр. 21).

Свобод.память

Вывод информации о свободной памяти для хранения записей телефонного справочника и списка телефонных компаний (стр. 19).

Сокращенный набор

- ▶ Нажмите и **удерживайте нажатой** соответствующую клавишу сокращенного набора (стр. 19).

Передача телефонного справочника/списка телефонных компаний в другой переносной телефон

Условия:

- ◆ Принимающий и передающий переносной телефон зарегистрированы на одном базовом блоке.
- ◆ Другой переносной телефон и базовый блок должны поддерживать функцию приема и передачи записей телефонного справочника.

 /  →  (выберите запись)
→ **Выбор** (вызовите меню)
→ **Перед. запись** / **Перед. список**

 Введите внутренний номер переносного телефона. На дисплей выводится сообщение **Запись отправлена**.

Да / **Нет** Нажмите дисплейную клавишу.

Успешная передача данных подтверждается специальным сообщением и сигналом подтверждения на принимающем переносном телефоне.

Обратите внимание:

- ◆ Записи с одинаковыми абонентскими номерами не перезаписываются в принимающем телефоне.
- ◆ Передача прерывается, если телефон зазвонит, и вы примите вызов или если будет заполнена память принимающего телефона.

Запись в телефонный справочник выведенного на дисплей номера

Вы можете сохранить в телефонном справочнике абонентский номер, который выводится на дисплей при просмотре списков, например, списка позвонивших или списка повторного набора, в SMS или во время разговора..

Для функции CNIP в строке **Имя** также сохраняются первые 16 символов имени.

На дисплей выведен абонентский номер:



Выбор → **Ном.в тел.справ.**

▶ Дополните запись - см. стр. 19.

При копировании номеров из списка автоответчика прерывается воспроизведение сообщений.

Использование номера из телефонного справочника

При использовании многих функций вы можете вызвать телефонный справочник, чтобы скопировать из него номер. Телефон не должен находиться в режиме готовности.

▶ Вызовите телефонный справочник с помощью управляющей клавиши  или дисплейной клавиши  или опции **Меню Тел.справочник** .

 Выберите запись (стр. 19).

Сохранение годовщины в телефонном справочнике

Для каждой записи телефонного справочника вы можете сохранить годовщину. Вы можете указать время, когда прозвучит сигнал напоминания.

 →  (выберите запись; стр. 19)

Посмот. **Измен.**

Нажмите дисплейные клавиши одну за другой.

 Перейдите в строку **Годовщ.:**

Измен. Нажмите дисплейную клавишу.

► Многострочный ввод:

Дата:

Введите день/месяц (4 цифры)..

Время:

Введите время - часы/минуты (4 цифры), в которое должен прозвучать сигнал напоминания.

Сигнал



Выберите тип сигнализации и нажмите дисплейную клавишу **OK**.

► Сохраните изменения (стр. 67).

Рекомендация:

Для звукового сигнала напоминания нужно обязательно ввести время. Если вы выберете оптическую сигнализацию, время можно не вводить. В этом случае автоматически задается время 00:00.

Удаление годовщины

 →  (выберите запись; стр. 19)

Посмот. **Измен.**

Нажмите дисплейные клавиши одну за другой.



Перейдите в строку Годовщ.:

Измен. **Удал.** **Сохран.**

Нажмите дисплейные клавиши одну за другой.

Сигнал напоминания о годовщине

Переносной телефон зазвонит с выбранной мелодией.

Вык.зв. Нажмите дисплейную клавишу для отключения звонка.

Список повторного набора

В список повторного набора включаются десять последних набранных номеров (максимум 32 цифры). Если номер записан в телефонный справочник, то выводится соответствующее имя.

Повторный набор вручную



Нажмите **и быстро отпустите** клавишу.



Выберите запись.



Нажмите клавишу соединения еще раз. Осуществляется набор номера.

Когда на дисплей выведено имя, вы можете посмотреть соответствующий абонентский номер, нажав дисплейную клавишу **Посмот.**

Управление записями списка повторного набора



Нажмите **и быстро отпустите** клавишу.



Выберите запись.

Выбор

Вызовите меню.

С помощью управляющей клавиши  вы можете выбрать следующие функции:

Используй.номер (как в телефонном справочнике - стр. 20)

Ном.в тел.справ.

Копирование записи в телефонный справочник (стр. 21).

Удалить запись (как в телефонном справочнике - стр. 20)

Удал. список (как в телефонном справочнике - стр. 20)

Вызов списков с помощью клавиши сообщений

С помощью клавиши сообщений  можно вызвать следующие списки:

◆ Список SMS

Если сконфигурировано **несколько** почтовых ящиков (стр. 33), то на дисплей выводится список этих ящиков.

◆ Список автоответчика

- ◆ Сообщения автоответчика телефонной сети.

Если телефонная компания предоставляет эту услугу и настроен быстрый вызов автоответчика телефонной сети (стр. 45).

- ◆ Список позвонивших.

Когда в одном из списков появляется **новая запись**, звучит предупредительный сигнал. Мигает клавиша  (гаснет после нажатия клавиши). В режиме готовности новые записи сигнализируются символами на дисплее:

Символ	Новое сообщение...
∞	... в списке автоответчика или списке сообщений автоответчика телефонной сети
☎)	... в списке позвонивших
✉	... в списке SMS

Под символом указывается количество новых сообщений.

Выводятся только списки, в которых есть новые сообщения (исключение: автоответчик телефонной сети).

Списки с новыми сообщениями выводятся первыми и выделяются жирным шрифтом. В скобках указывается количество новых или старых сообщений .

Выберите список с помощью управляющей клавиши . Для просмотра списка нажмите дисплейную клавишу **OK**.

Список входящих SMS

Все входящие SMS сохраняются в списке входящих - см. стр. 30.

Список позвонивших

Условие: передается абонентский номер вызывающего абонента (CLIP, стр. 14)

В зависимости от настройки в списке позвонивших выводятся

- ◆ принятые вызовы ()
- ◆ пропущенные вызовы
- ◆ вызовы, записанные автоответчиком (∞)

В списке сохраняются номера 30 последних позвонивших абонентов.

Если с одного абонентского номера поступило несколько вызовов, то сохраняется одна запись (последний вызов).

Настройка списка позвонивших

 →  → Базовый блок → Тип списка

Пропущ.выз / Все вызовы

Выберите и нажмите дисплейную клавишу **OK** ( = вкл).



Удерживайте клавишу нажатой (возврат в режим готовности).

При изменении настройки записи в списке позвонивших сохраняются.

Запись из списка

Новые сообщения выводятся в начале списка.

Пример записи из списка:



- ◆ Название списка (в заголовке).
- ◆ Статус записи.
Жирный шрифт: новая запись.
- ◆ Абонентский номер или имя звонившего.
Вы можете скопировать абонентский номер в телефонный справочник (стр. 21).
- ◆ Дата и время поступления вызова (если выполнена соответствующая настройка - стр. 10).
- ◆ Типы записей:
 - принятые вызовы (✓)
 - пропущенные вызовы
 - вызовы, записанные на автоответчик (∞)

При нажатии дисплейной клавиши **Удал.** удаляется выбранная запись.

При нажатии дисплейной клавиши **Выбор** вы можете выбрать другие функции с помощью управляющей клавиши (↔):

Ном.в тел.справ.

Копирование абонентского номера в телефонный справочник.

Удал. список

Удаление всего списка.

Информация

Смотри следующий раздел „Просмотр информации CNIP“.

После выхода из списка позвонивших всем записям присваивается статус

„старая“, т. е. при следующем просмотре списка эти записи не выделяются жирным шрифтом.

Список автоответчика

С помощью **списка автоответчика** вы можете прослушивать записанные на автоответчик сообщения.

Просмотр информации CNIP

Если вы заказали услугу CNIP, то вы можете посмотреть имя и адрес, зарегистрированные в телефонной компании для данного абонентского номера.

Вы выбрали запись в списке.

Выбор Вызовите меню.

Информация

Выберите и нажмите дисплейную клавишу **OK**.

Если вызывающий абонент не заказал услугу передачи абонентского номера, или если он включил функцию подавления передачи абонентского номера, то имя и адрес не выводятся на дисплей.

Для возврата к списку нажмите дисплейную клавишу **OK**.

Сокращение расходов на телефонную связь

Вы можете устанавливать соединения через телефонную компанию, предлагающую самые выгодные тарифы (Call-by-Call) Вы можете сохранить и использовать несколько номеров альтернативных операторов.

Объединение номера телефонной компании с абонентским номером

Вы можете настроить добавление номера телефонной компании перед абонентским номером (объединение номеров).



Вызовите список телефонных компаний.



Выберите запись (номер телефонной компании).

Выбор

Нажмите дисплейную клавишу.

Использ.номер

Выберите и нажмите дисплейную клавишу **OK**.



Введите абонентский номер или выберите номер из телефонного справочника (стр. 21).



Нажмите клавишу соединения, осуществляется набор обоих номеров.

Автоматический выбор оператора (предварительный набор)

Вы можете задать номера предварительного набора (номера альтернативных операторов), которые при наборе будут **автоматически** добавляться перед определенными абонентскими номерами.

- ◆ Список „с предварительным набором“: в этом списке следует указать коды набора или первые цифры кодов набора, для которых должен использоваться номер предварительного набора.
- ◆ Список „без предварительного набора“: в этом списке следует указать „исключения из правила“.

Пример:

В списке „с предварительным набором“ есть запись 08. Номер предварительного набора будет добавляться ко всем номерам, начинающимся с 08.

Если ввести в список „без предварительного набора“ запись „081“, то описанное выше правило набора будет ограничено для номеров, начинающихся с 081.

При наборе номера после нажатия клавиши соединения/клавиши громкой связи осуществляется сравнение **первых** цифр набранного номера с обоими списками.

- ◆ Номер предварительного набора не используется, если набранный номер
 - не соответствует **ни одному** из двух списков,
 - соответствует списку „**без предварительного набора**“
- ◆ Номер предварительного набора добавляется, **только** если первые цифры набранного номера соответствуют записи списка „с предварительным набором“.

Сохранение номеров предварительного набора



→ → Базовый блок → Предв. выбор → Предв.выбр.ном.



Введите или измените номер предварительного набора.

► Сохраните изменения (стр. 67).



Удерживайте клавишу нажатой (возврат в режим готовности).

Сохранение и изменение записей списка предварительного набора

В каждом из списков можно сохранить 20 записей длиной по 6 цифр.

В некоторых странах номера списка „с **предварительным набором**“ могут быть уже заданы. При этом, например, все междугородные соединения или соединения с абонентами сетей мобильной связи будут **автоматически** осуществляться через выбранного вами альтернативного оператора.

 →  → Базовый блок → Предв. выбор → С предв.выб. / Без предв.выб.

 Выберите запись.

Измен. Нажмите дисплейную клавишу.

 Введите или измените первые цифры номера.

► Сохраните изменения (стр. 67).

 **Удерживайте** клавишу нажатой (возврат в режим готовности).

Временное отключение функции автоматического выбора оператора

 (удерживайте нажатой) → **Выбор** → Предв.выбор из

Полное отключение функции автоматического выбора оператора

► Удалите номера предварительного набора (стр. 25).

SMS (текстовые сообщения)

С помощью вашего телефона вы можете отправлять короткие текстовые сообщения SMS.

Условия:

- ◆ Для вашей телефонной линии включена функция передачи абонентского номера (стр. 14).
- ◆ Ваша телефонная компания поддерживает передачу SMS (необходимую информацию вы можете получить в вашей телефонной компании).
- ◆ Вы заказали в вашей телефонной компании услуги передачи и приема сообщений SMS.

Обмен сообщениями SMS осуществляется через SMS-центр телефонной компании. Вы должны сохранить в телефоне номер сервисного центра, через который будет осуществляться прием и отправка SMS. Вы можете принимать сообщения из **каждого** введенного в телефон SMS-центра при условии, что вы зарегистрированы в соответствующем SMS-центре для приема сообщений. Сообщения SMS отправляются через SMS-центр, настроенный как центр отправки (стр. 34). Центром отправки можно назначить только один SMS-центр.

Отправка сообщений SMS осуществляется через **SMS-центр**, настроенный как **центр отправки**. Однако, для отправки текущего сообщения вы можете выбрать любой другой SMS-центр (стр. 34).

Если SMS-центр не настроен, то раздел меню SMS состоит только из пункта **Настройки**. Вы должны ввести SMS-центр (стр. 34).

- ◆ Ввод текста - см. стр. 67.
- ◆ Ввод текста с помощью функции - EATONI - см. стр. 68.

Правила

- ◆ Максимальная длина сообщения SMS - 160 символов.
- ◆ Если длина сообщения больше 160 символов, или если в сообщении много графических данных, то сообщение разбивается на несколько **частей** (максимум 8 сообщения SMS по 153 символа).

Обратите внимание:

- ◆ При поступлении каждого сообщения SMS звучит одиночный звонок (мелодия, как при внешнем вызове). Если принять такой „вызов“, то сообщение SMS будет потеряно, поэтому следует включить функцию подавления первого звонка для внешних вызовов (стр. 55).
- ◆ Если ваш телефон подключен к офисной АТС, прочитайте рекомендации, приведенные на стр. 35.
- ◆ Для приема сообщений вы должны зарегистрировать эту услугу в телефонной компании.

Регистрация с помощью помощника регистрации

При первом нажатии дисплейной клавиши **SMS**, выводится запрос, хотите ли вы зарегистрироваться во всех сохраненных SMS-центрах (см. стр. 34). Подтвердите запрос, нажав дисплейную клавишу **OK**. После этого вы сможете получать сообщения SMS из всех сохраненных SMS-центров.

В дальнейшем вы можете вызвать автоматическую регистрацию с помощью меню:

☎ → ✉ → **Настройки**
→ **Подпис. на SMS**

Помощник регистрации не поддерживает персональные почтовые ящики (стр. 33).

Ввод/отправка SMS

Ввод SMS



Почт. ящик В

Если необходимо, выберите почтовый ящик и нажмите дисплейную клавишу **OK**.



Если необходимо, введите PIN-код почтового ящика и нажмите дисплейную клавишу **OK**.

Ввод SMS

Выберите и нажмите дисплейную клавишу **OK**.



Введите текст сообщения SMS

Выбор

Нажмите дисплейную клавишу.

Отправ.

Выберите и нажмите дисплейную клавишу **OK**.

SMS

Выберите и нажмите дисплейную клавишу **OK**.

Отправка SMS



Выберите абонентский номер с кодом предварительного набора (даже для местных соединений) из телефонного справочника или списка телефонных компаний или введите абонентский номер. При отправке сообщения SMS в определенный почтовый ящик: введите идентификатор почтового ящика **после** абонентского номера.

Выбор

Нажмите дисплейную клавишу.

Отправ. Выберите. Осуществляется отправка сообщения SMS.

Рекомендация:

- Если во время набора текста сообщения SMS поступит входящий вызов, то набранный текст автоматически сохраняется в списке черновиков.
- Если память телефона заполнена или если функция передачи SMS базового блока используется другим переносным телефоном, то процедура прерывается. На дисплей выводится соответствующее сообщение. Удалите ненужные сообщения SMS или отправьте сообщение SMS позже.

Выбор языка ввода текста

- ▶ Вы вводите сообщение SMS (стр. 28).

Выбор

Нажмите дисплейную клавишу.

Язык ввода

Выберите и нажмите дисплейную клавишу **OK**.



Выберите язык ввода и нажмите дисплейную клавишу **OK**.



Для возврата к набору текста два раза нажмите и **быстро отпустите** клавишу „отбой“.

Выбор языка ввода действует только для текущего сообщения.

Отчет о состоянии SMS

Условие: ваша телефонная компания поддерживает эту услугу.

Если вы включите эту функцию, то после отправки сообщения SMS вы будете получать текстовое подтверждение.

Включение/выключение отчета о состоянии

 →  → Настройки

Статус SMS

Выберите и нажмите дисплейную клавишу **OK** ( = вкл).

Просмотр/удаление отчета о состоянии

► Вызовите список входящих (стр. 30), затем:

 Выберите сообщение SMS со статусом Статус OK или Неотправл..

Посмот. Нажмите дисплейную клавишу.

или:

Удал. Нажмите дисплейную клавишу для удаления сообщения SMS.

Список черновиков

Вы можете сохранить сообщение SMS в списке черновиков, а затем изменить его и отправить.



Сохранение сообщения SMS в списке черновиков

► Вы вводите сообщение SMS (стр. 28).

Выбор Нажмите дисплейную клавишу.

Сохранить Выберите и нажмите дисплейную клавишу **OK**.

Вызов списка черновиков

 →  → (почтовый ящик, PIN-код почтового ящика) → Черновики (3)

На дисплей выводится первая запись из списка, например:

1234567890
21.09.05 09:45

Чтение и удаление отдельных сообщений SMS

► Вызовите список черновиков, затем:

 Выберите сообщение SMS.

Посмот. Нажмите дисплейную клавишу. Текст сообщения SMS выводится на дисплей. Для листания сообщения по строкам нажимайте управляющую клавишу .

или:

Удал. Нажмите дисплейную клавишу. Сообщение SMS удаляется.

Ввод изменение сообщений SMS

► Вы просматриваете сообщение SMS из списка черновиков.

Выбор Вызовите меню.

Вы можете выбрать одну из функций:

Ввод SMS

Ввод нового сообщения SMS с последующей отправкой (стр. 28) или сохранением.

Редактир. текст

Изменение текста сохраненного сообщения SMS и последующая отправка (стр. 28).

Кодировка

Выбор набора символов для отображения сообщения.

Удаление списка черновиков

► Вызовите список черновиков, затем:

Выбор Вызовите меню.

Удалить список

Выберите и нажмите дисплейную клавишу **OK**, затем подтвердите, нажав дисплейную клавишу **Да**. Список удаляется.





Удерживайте клавишу нажатой (возврат в режим готовности).

Отправка сообщений SMS на адрес электронной почты

Вы можете воспользоваться этой функцией, если соответствующая услуга предоставляется вашей телефонной компанией.

Введите адрес электронной почты получателя в начале текста сообщения SMS. Сообщение SMS должно быть отправлено на абонентский номер службы передачи электронной почты вашего SMS-центра.

 →  → (почтовый ящик, PIN-код почтового ящика)
→ Ввод SMS

 Выберите адрес электронной почты из каталога электронной почты или введите адрес электронной почты. После адреса введите пробел или двоеточие (зависит от оператора)..

 Введите текст сообщения SMS.

Выбор Нажмите дисплейную клавишу.

Отправ. Выберите и нажмите дисплейную клавишу **OK**.

E-mail Выберите и нажмите дисплейную клавишу **OK**. Если номер службы передачи электронной почты не был введен ранее (стр. 34), введите этот номер.

Выбор Нажмите дисплейную клавишу.

Отправ. Выберите и нажмите дисплейную клавишу **OK**.

Прием сообщений SMS

Все входящие сообщения SMS сохраняются в списке входящих. Объединенные сообщения SMS выводятся в списке как **одно** сообщение SMS. Если такие сообщения слишком длинные, или если они приняты не полностью, то они разделяются на несколько отдельных сообщений SMS. Поскольку сообщения SMS остаются в этом списке и после прочтения, вы должны **регулярно удалять сообщения SMS из списка**.



Если память для хранения сообщений SMS заполнена, на дисплей выводится соответствующее предупреждение.

► Удалите ненужные сообщения SMS (стр. 31).

Список входящих

В списке входящих выводятся:

- ◆ Все принятые сообщения SMS, начиная с самого нового.
- ◆ Сообщения SMS, которые не удалось отправить из-за ошибок.

При поступлении нового сообщения SMS на дисплеи всех переносных телефонов Gigaset E45 выводится символ , мигает клавиша сообщений  и звучит предупредительный сигнал.

Вызов списка входящих с помощью клавиши сообщений 

 Нажмите клавишу.

Если необходимо, выберите почтовый ящик и введите PIN-код почтового ящика.

Информация о списке входящих выводится следующим образом (пример):

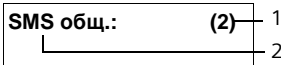

- 1 **жирный шрифт:** количество новых записей
обычный шрифт: количество, просмотренных записей
- 2 Название почтового ящика, здесь: общий почтовый ящик

Нажмите дисплейную клавишу **OK**, чтобы открыть список.

Пример записи списка входящих:

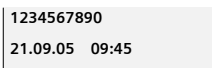

Вызов списка входящих с помощью меню SMS

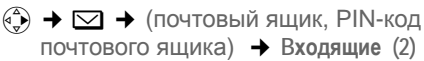

Просмотр и удаление отдельных сообщений SMS

- ▶ Вызовите список входящих.
- ▶ Выполните действия, описанные для процедуры „Чтение и удаление отдельных сообщений SMS“, стр. 29.

После прочтения новое сообщение SMS получает статус **Старое**.

Удаление списка входящих

Из списка удаляются все **новые и старые** сообщения SMS.

- ▶ Вызовите список входящих.

Выбор Вызовите меню.

- ▶ Далее, как для процедуры „Удаление списка черновиков“, стр. 29.

Ответ на сообщения SMS и переадресация сообщений

- ▶ Вы открыли сообщение SMS для чтения (стр. 31):

Выбор Нажмите дисплейную клавишу.

Доступные функции:

Ответить

Вы можете сразу ввести и отправить ответ на сообщение SMS (стр. 28).

Редактир. текст

Вы можете изменить текст сообщения SMS, а затем отправить это сообщение (стр. 27). Вложения (например, картинки и мелодии) не пересылаются.

Переадресация сообщений SMS

- ▶ Во время чтения сообщения SMS (стр. 31):

Выбор Нажмите дисплейную клавишу.

Отправить Выберите и нажмите дисплейную клавишу **OK**.
Далее - см. стр. 27.

При переадресации сообщения SMS вложения пересылаются. Если оператор не поддерживает переадресацию сообщений с вложениями:

- ▶ Выберите опцию **Редактир. текст** для переадресации сообщения SMS без вложений.
- ▶ Затем подтвердите запрос **Новое SMS без рисунка/мелодии. Продолжить?**, нажав дисплейную клавишу **Да**.

Копирование абонентского номера в телефонный справочник

Копирование абонентского номера отправителя

- ▶ Вызовите список входящих и выберите сообщение SMS (стр. 30).

Выбор Нажмите дисплейную клавишу. Далее - см. стр. 21.

Рекомендации:

- Вы можете создать в вашем телефонном справочнике специальный телефонный справочник для сообщений SMS. Для этого перед именами записей добавляйте звездочку (*).
- Добавленные идентификаторы почтовых ящиков сохраняются в телефонном справочнике.

Использование/набор абонентских номеров из текста сообщения SMS

- ▶ Вы открыли сообщение SMS для чтения (стр. 31) и пролистали сообщение до абонентского номера.

Цифры выделены инвертированием.

→ Нажмите дисплейную клавишу. Далее - см. стр. 21.

или:

 Нажмите клавишу соединения для набора номера.

Если вы хотите использовать номер для отправки сообщения SMS:

- ▶ Сохраните номер с кодом города в телефонном справочнике.

Изменение кодировки

- ▶ Во время чтения сообщения SMS (стр. 31):

Выбор Нажмите дисплейную клавишу.

Кодировка

Текст сообщения выводится на дисплей с выбранной кодировкой.

Извещения с помощью SMS

С помощью сообщений SMS можно посылать извещения о поступлении вызовов или новых сообщениях на автоответчике.

Условие: для входящих вызовов передается номер вызывающего абонента (CLI).

Извещение передается на ваш мобильный телефон или на другое устройство, поддерживающее прием сообщений SMS.

Вы должны сохранить на находящемся дома телефоне абонентский номер, на который должно быть отправлено извещение, и задать тип извещения.

Сохранение абонентского номера для отправки извещения

 →  → Настройки → Номер сообщ.

 Введите абонентский номер, на который должны отправляться сообщения SMS.

Выбор Нажмите дисплейную клавишу.

Сохранить Выберите и нажмите дисплейную клавишу **OK**.

 **Удерживайте** клавишу нажатой (возврат в режим готовности).

Внимание:

Не вводите номер вашего собственного домашнего телефона для извещения о поступивших вызовах, так как это может привести к образованию бесконечной петли отправки платных сообщений.

Выбор типа извещения

 →  → Настройки → Тип сообщ.

- ▶ Многострочный ввод:

Пропущенные вызовы:

Выберите **Вкл**, если должны отправляться сообщения SMS с извещением.

Сообщ. авт. Автоотв.

Выберите Вкл, если должны отправляться сообщения SMS с извещением.

- ▶ Сохраните изменения (стр. 67).

Почтовые ящики SMS

При поставке активен **общий почтовый ящик**. Этот почтовый ящик доступен всем и не может быть защищен PIN-кодом. Вы можете создать в телефоне три **персональных почтовых ящика** из защитить их **PIN-кодами**. Каждый почтовый ящик имеет название и „идентификатор почтового ящика (ID)“ - разновидность кода автоматической входящей связи.

Обратите внимание:

- ◆ Если к одной абонентской линии подключено несколько устройств (базовых блоков), поддерживающих передачу SMS, то каждый идентификатор почтового ящика должен быть уникальным. В этом случае также следует изменить стандартные идентификаторы общего почтового ящика („0“).
- ◆ Персональные почтовые ящики можно использовать, только если эта функция поддерживается оператором сети. В этом случае к абонентскому номеру сервисного центра добавляется звездочка (*).
- ◆ Если вы забыли PIN-код почтового ящика, вы можете отменить его, вернув настройки базового блока в состояние при поставке. При этом **удаляются все сообщения SMS во всех почтовых ящиках**.

Настройка и изменение персонального почтового ящика

Настройка персонального почтового ящика

 → Настройки → Ящики



Выберите почтовый ящик, например, Почт. ящик В, и нажмите дисплейную клавишу **OK**.

- ▶ Многострочный ввод:

Состояние:

Включите или выключите почтовый ящик.

ID:

Выберите идентификатор почтового ящика (0 - 9). Вы можете выбрать только не занятые цифры.

Запрос PIN:

Включите/отключите защиту почтового ящика PIN-кодом.

PIN

Если необходимо, введите 4-значный PIN-код.

- ▶ Сохраните изменения (стр. 67).

Активные почтовые ящики отмечены в списке почтовых ящиков символом . Они выводятся в списке SMS и их можно вызывать с помощью клавиши сообщений .

Отключение почтового ящика:

- ▶ Для настройки **Состояние**: выберите значение **Вык**. Подтвердите запрос, нажав дисплейную клавишу **Да**.

Удаляются **все** хранящиеся в этом почтовом ящике сообщения SMS.

Отключение защиты почтового ящика PIN-кодом

- ▶ Для настройки **Запрос PIN**: выберите **Aus**.

PIN-код почтового ящика задается равным 0000.

Изменение названия почтового ящика

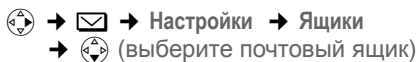

Измен. Нажмите дисплейную клавишу.

Введите новое название.

Сохран. Нажмите дисплейную клавишу.

Удерживайте клавишу нажатой (возврат в режим готовности).

Изменение PIN-кода и идентификатора почтового ящика

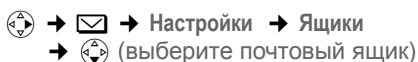

Если необходимо, введите PIN-код почтового ящика и нажмите дисплейную клавишу **OK**.

- ▶ Настройте ID:, Запрос PIN:, PIN (стр. 33).

Отправка SMS в персональный почтовый ящик

Для того чтобы сообщение SMS попало в персональный почтовый ящик, отправитель сообщения должен добавить идентификатор почтового ящика после абонентского номера.

- ▶ Вы можете отправить сообщение SMS из вашего персонального ящика.

В этом случае получатель получит сообщение с вашим SMS-номером и текущим идентификатором и сможет сохранить его в телефонном справочнике. Если идентификатор почтового ящика недействителен, сообщение SMS не будет доставлено.

Настройка SMS-центра

Ввод/изменение абонентского номера SMS-центра

- ▶ Перед вводом **нового SMS-центра** или удалением заранее заданного SMS-центра узнайте у телефонной компании об особенностях предоставления услуг передачи SMS.



Выберите SMS-центр (например, SMS-центр 1) и нажмите дисплейную клавишу **OK**.

- ▶ Многострочный ввод:

Серв.центр:

Выберите **Да**, если вы хотите использовать этот SMS-центр для отправки сообщений SMS. Для SMS-центров с 2 по 4 эта настройка действует только для следующего сообщения SMS.

SMS:

Нажмите дисплейную клавишу **Измен.** Введите номер службы передачи SMS и добавьте звездочку, если ваш оператор поддерживает персональные почтовые ящики.

E-mail:

Нажмите дисплейную клавишу **Измен.** Введите номер службы отправки электронной почты.

- ▶ Сохраните изменения (стр. 67).

Рекомендация:

Узнайте у вашей телефонной компании об особенностях настройки сервисного центра при использовании персональных почтовых ящиков (если ваша телефонная компания поддерживает эту функцию).

Отправка сообщений SMS через другой SMS-центр

- ▶ Выберите SMS-центр (с 2 по 4) в качестве **Центра отправки**.
- ▶ Отправьте сообщение SMS.

Эта настройка действует только для следующего сообщения SMS. После этого снова используется SMS-центр 1.

Функции SMS при подключении телефона к офисной АТС

- ◆ Вы можете принимать сообщения SMS только в том случае, если **на абонентскую линию** офисной АТС **передается абонентский номер вызывающего абонента (CLIP)**. Проверка абонентского номера SMS-центра осуществляется в телефоне **Gigaset**.
- ◆ Если ваш телефон подключен к офисной АТС, абонентский номер SMS-центра, возможно, следует вводить с кодом выхода в город (зависит от АТС). Код выхода в город можно сохранить на вашем базовом блоке.
Вы можете проверить правильность настройки телефона при подключении к офисной АТС, отправив сообщение SMS на свой собственный абонентский номер, введя номер SMS-центра с кодом выхода в город и без него.
- ◆ При отправке сообщений SMS абонентский номер отправителя может передаваться без внутреннего номера телефона. В этом случае получатель сообщения не сможет воспользоваться функцией непосредственного ответа на сообщение.

Отправка и прием сообщений SMS при подключении к офисным АТС ISDN возможны только через назначенный

вашему базовому блоку множественный абонентский номер (MSN).

Включение/отключение функции SMS

После отключения функции вы не сможете принимать и отправлять сообщения SMS.

Настройки приема и отправки сообщений SMS (абонентские номера SMS-центров) и записи списков входящих и черновиков сохраняются при отключении функции.



Вызовите меню.

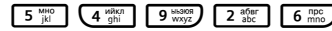

Нажмите цифровые клавиши.



Выключите функцию SMS.

или:

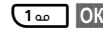

Включите функцию SMS (состояние при поставке).

Устранение неисправностей

Коды ошибок при отправке

E0	Включено постоянное подавление передачи абонентского номера (CLIR) или не включена передача абонентского номера.
FE	Ошибка при передаче SMS.
FD	Ошибка при соединении с SMS-центром - см. устранение неисправностей.

Самостоятельное устранение неисправностей

В таблице перечислены возможные неисправности, их причины и действия по их устранению.

Отправка невозможна.
1. Не заказана функция „Передача абонентского номера“ (CLIP). ▶ Закажите эту услугу в телефонной компании.
2. Отправка сообщения SMS была прервана (например, при поступлении вызова). ▶ Отправьте сообщение SMS еще раз.
3. Функция не поддерживается телефонной компанией. .
4. Не введен номер сервисного центра для отправки SMS или введен неправильный номер. ▶ Введите правильный номер (стр. 34).

Вы получили сообщение SMS с неполным текстом.

1. Память телефона заполнена.
▶ Удалите старые сообщения SMS (стр. 31).
2. Телефонная компания еще не передала оставшуюся часть сообщения.

Вы больше не получаете сообщений SMS.

1. Вы изменили идентификатор вашего почтового ящика.
▶ Сообщите вашим корреспондентам новый идентификатор или измените идентификатор на старый (стр. 34).
2. Вы не включили ваш почтовый ящик.
▶ Активируйте почтовый ящик (стр. 34).
3. Включена переадресация вызовов с условием *Когда Немедл.* или сетевая функция переключения вызовов с условием *Немедл.*
▶ Измените настройки переадресации.

Сообщение SMS не получено.

1. Не заказана функция „Индикация абонентского номера“.
▶ Закажите эту услугу у телефонной компании (за дополнительную плату).
2. Оператор мобильной связи и телефонная компания не обмениваются сообщениями SMS.
▶ Проконсультируйтесь в вашей телефонной компании.
3. Оконечное устройство занесено в базу данных вашей телефонной компании как не поддерживающее передачу сообщений SMS в сетях общего пользования, то есть вы не зарегистрированы для использования функций SMS.
▶ Запустите помощника регистрации и выполните автоматическую регистрацию (см. стр. 27).
– Зарегистрируйте (повторно) оконечное устройство в телефонной компании для приема сообщений SMS.

Прием только в течение дня.

1. Оконечное устройство занесено в базу данных вашей телефонной компании как не поддерживающее передачу сообщений SMS в сетях общего пользования, то есть вы не зарегистрированы для использования функций SMS.
▶ Запустите помощника регистрации и выполните автоматическую регистрацию (см. стр. 27).
▶ Зарегистрируйте (повторно) оконечное устройство в телефонной компании для приема сообщений SMS (см. выше).

Автоответчик

Вы можете управлять встроенным автоответчиком с переносного телефона или с внешнего телефона (стационарного/мобильного).

Режимы работы автоответчика

Автоответчик может работать в двух разных режимах.

- ◆ В режиме **Приветствие** вызывающий абонент слышит приветствие и может записать сообщение.
- ◆ В режиме **Объявление** вызывающий абонент слышит объявление, запись сообщений в этом режиме невозможна.

Управление автоответчиком с переносного телефона

Если при управлении с переносного телефона звучит указание или рекомендация, **автоматически** включается громкоговоритель переносного телефона. Для отключения громкой связи нажмите клавишу громкой связи .



Включение/выключение автоответчика

 →  → **Голос. Почта**
→ Активизация ( = вкл)

После включения автоответчика звучит сообщение об оставшемся времени записи. Если не введено время (стр. 10), то звучит соответствующее сообщение. На дисплей выводится символ .

При поставке в телефоне сохранено стандартное приветствие. Если персональное приветствие не записано, используется стандартное приветствие.

Запись персонального приветствия/объявления



 →  → **Голос. Почта** → **Привет./**
объяв. → **Запис.приветст. /**
Запис.объявл.

OK Нажмите дисплейную клавишу для начала записи.

Звучит сигнал готовности (короткий гудок).

- ▶ Произнесите текст приветствия (длиной не мене 3 секунд).

Заверш. Нажмите дисплейную клавишу для завершения записи.



Для прерывания записи нажмите клавишу „отбой“  или дисплейную клавишу . После прерывания вы можете начать запись сначала, нажав дисплейную клавишу **OK**.

После записи приветствие воспроизводится для контроля. Вы можете повторить запись, нажав дисплейную клавишу **Новый**.

Обратите внимание:

- ◆ Запись автоматически завершается, если превышено максимальное допустимое время записи (170 секунд) или если пауза при записи длилась больше 2 секунд.
- ◆ Если вы прервете запись, будет использоваться стандартное приветствие.
- ◆ Если память автоответчика заполнена, то запись прерывается.
 - ▶ Удалите старые сообщения и повторите запись.

Прслушивание приветствия

 →  → Голос. Почта → Привет./
объяв. → Просл.приветст./
Просл.объявл.

Если персональное приветствие не записано, то воспроизводится стандартное приветствие.



Запись нового приветствия во время прослушивания старого:

Новый Нажмите дисплейную клавишу.

Если память автоответчика заполнена, то запись прерывается.

▶ Удалите старые сообщения и повторите запись.

Удаление приветствия/объявления

 →  → Голос. Почта → Привет./
объяв. → Удал.приветств./Удалить
объявл.



Да Нажмите дисплейную клавишу для подтверждения запроса.

 **Удерживайте** клавишу нажатой (возврат в режим готовности).

После удаления записанного приветствия используется стандартное приветствие.

Выбор режима работы автоответчика

Вы можете выбрать режим Приветствие или Объявление.

 →  → Голос. Почта → Привет./
объяв. → Режим → Приветствие /
Объявление (= вкл)

 **Удерживайте** клавишу нажатой (возврат в режим готовности).

Выбранный режим работы сохраняется и после отключения автоответчика.

Если выбран режим Приветствие, но память для хранения сообщений заполнена, то выбор режима прерывается и выводится предложение удалить старые сообщения.



▶ Удалите старые сообщения.

После удаления сообщений автоответчик **автоматически** переключается в заданный режим работы и вы можете выбрать другой режим.

Попеременное переключение режимов приветствия и объявления

С помощью опции **Смена** вы можете включить функцию автоматического переключения режимов в заданное время.

Пример: Выбран режим Приветствие. Если вы выберете опцию **Смена** и зададите интервал времени (например, с 18.00 до 8.00), то в это время автоответчик будет работать в режиме **Объявление**. В остальное время (с 8.01 до 17.59) автоответчик будет работать в режиме **Приветствие**.

 →  → Голос. Почта → Привет./
объяв. → Режим → Смена (= вкл)

▶ Многострочный ввод:

с:

Введите время начала интервала времени - часы/минуты (4 цифры).

до:

Введите время окончания интервала времени - часы/минуты (4 цифры).

Статус:

Выберите Вкл или Вык .

▶ Сохраните изменения, нажав дисплейную клавишу **Сохран.**

Если память для хранения сообщений заполнена и выбран Статус: Вкл, то сохранение прерывается и выводится предложение удалить старые сообщения.



- ▶ Удалите старые сообщения и повторите настройку.

При изменении режима работы автоответчика (стр. 38), опция **Смена** автоматически отключается.

Прослушивание сообщений

Для каждого сообщения запоминается и выводится во время воспроизведения дата и время поступления (если введено время - стр. 10). Если передается абонентский номер, то выводится номер вызывающего абонента или его имя. Если номер вызывающего абонента сохранен в телефонном справочнике, то на дисплей выводится соответствующее имя.

Прослушивание новых сообщений

Наличие новых непрослушанных сообщений сигнализируется выводом на дисплей символа  и миганием клавиши  на переносном телефоне.

 Нажмите клавишу сообщений.

Автоответ.: Выберите и нажмите дисплейную клавишу **OK**.

Звучит информационное сообщение о наличии новых или старых сообщений или об отсутствии сообщений.

Если имеются новые сообщения, то затем начинается воспроизведение с первого нового сообщения. После воспроизведения последнего нового сообщения звучит сигнал окончания и информация об оставшемся времени записи.

Если для сообщений сохранены даты и время записи, то эти данные воспроизводятся перед сообщением.



Прослушивание старых сообщений



Старые сообщения можно прослушать, если больше нет новых сообщений. Начните воспроизведение как описано в разделе „Прослушивание новых сообщений“.



Статус сообщения изменяется с „новое“ на „старое“ после воспроизведения времени и даты записи (примерно через 3 секунды).

Остановка воспроизведения и управление воспроизведением

Во время воспроизведения сообщений:

 Остановка воспроизведения. Для продолжения воспроизведения еще раз нажмите клавишу .

 или  Переход к предыдущему сообщению.

 или  Переход к следующему сообщению.

Если воспроизведение приостановлено более чем на одну минуту, автоответчик переключается в режим готовности.

Просмотр информации CNIP, сохраненной для сообщения

- ▶ См. стр. 24.

Изменение статуса сообщения на „новое“

Вы можете изменить статус сообщения со „старое“ на новое.

Во время воспроизведения сообщения:

 Нажмите клавишу „звезда“.
Сообщается новый статус сообщения.

или:

Выбор Вызовите меню.

Отмет. как новый
Выберите и нажмите
дисплейную клавишу **OK**.

Воспроизведение текущего сообщения прерывается. Начинается воспроизведение следующего сообщения (если имеется).

Клавиша сообщений  на переносном телефоне мигает.

Запись абонентского номера сообщения в телефонный справочник

Смотри „Запись в телефонный справочник выведенного на дисплей номера“, стр. 21.

Удаление сообщений

Вы можете удалить все старые сообщения или отдельные старые сообщения.

Удаление всех старых сообщений

Во время воспроизведения или паузы:

Выбор Нажмите дисплейную клавишу.

Удал. стар. списки
Выберите и нажмите
дисплейную клавишу **OK**.

Да Нажмите дисплейную клавишу для подтверждения запроса.

Удаление отдельных старых сообщений

Во время воспроизведения или паузы:

Удал. Нажмите дисплейную клавишу.

Прием вызова после срабатывания автоответчика

Вы можете принять вызов во время записи на автоответчик или во время дистанционного управления:

 / **Прием**
Нажмите клавишу
соединения или
дисплейную клавишу.

Запись прерывается, и вы можете говорить с вызывающим абонентом.

Если запись производилась 2 секунды, вызов считается новым сообщением. После окончания соединения на переносном телефоне мигает клавиша сообщений .

Вы можете принять вызов, даже если он не сигнализируется на переносном телефоне.

Переключение внешнего вызова на автоответчик

Вы можете переключить входящий внешний вызов на автоответчик, даже если автоответчик выключен.

Условие: достаточно свободной памяти.

Внешний вызов сигнализируется на переносном телефоне.

 Нажмите дисплейную клавишу.

Автоответчик немедленно переключается в режим записи и принимает вызов. Заданное время срабатывания автоответчика (стр. 41) игнорируется.

Включение/выключение записи разговора

Вы можете записать на автоответчик разговор с **внешним** абонентом.

► Сообщите вашему собеседнику о записи разговора.

Выбор Вызовите меню.

Записать

Выберите и нажмите дисплейную клавишу **OK**.

О записи сигнализируется специальной дисплейной надписью. Запись заносится в список автоответчика как новое сообщение.



Заверш. Нажмите дисплейную клавишу для завершения записи.

Максимальное время записи зависит от свободной памяти автоответчика. Когда память автоответчика будет заполнена, прозвучит сигнал окончания, и запись будет прекращена и записанный фрагмент разговора появится в списке автоответчика как новое сообщение.

Включение/выключение прослушивания

Во время записи сообщения вы можете прослушивать его через динамик базового блока и зарегистрированные переносные телефоны.

Включение/выключение функции прослушивания

 →  → **Голос. Почта**
→ **Прослушивание** → **Трубка**
(= вкл)

 **Удерживайте** клавишу нажатой (возврат в режим готовности).

Во время записи вы можете отключить функцию **Прослушивание** с переносного телефона.

Отключение прослушивания для текущей записи

 Нажмите клавишу „отбой“.

Настройка автоответчика

В состоянии при поставке автоответчик уже настроен. Индивидуальную настройку автоответчика вы можете выполнить с помощью переносного телефона.

Прием вызовов и функция экономии при дистанционном управлении



Вы можете задать, по прошествии какого времени, будет включаться автоответчик.

Доступные настройки: **Сразу**, через **10 сек.**, **20 сек.** или **30 сек.** и экономичная настройка **Авто**.

При выборе настройки **Авто** автоответчик принимает вызов:

- ◆ через **20 секунд**, если новых сообщений нет или
- ◆ через **10 секунд**, если имеются новые сообщения.

При дистанционном управлении через 15 секунд вы узнаете, что новых сообщений нет (если сообщения есть, автоответчик уже включится). Если в этот момент вы положите трубку, вам не придется платить за соединение.

 →  → **Голос. Почта** → **Прием вызова**

 Выберите настройку **Сразу** / **10 сек.** / **20 сек.** / **30 сек.** / **Авто**.

Сохран. Нажмите дисплейную клавишу.



 **Удерживайте** клавишу нажатой (возврат в режим готовности).

Обратите внимание:

Вы можете включить функцию **подавления первого** звонка вызывного сигнала (стр. 55). Поэтому настройка задержки срабатывания автоответчика не определяет время сигнализации вызова перед срабатыванием автоответчика.

Задание времени записи

Вы можете задать максимальную длину сообщения. Доступные настройки: 30, 60, 120 сек. или без огр..



 →  → **Голос. Почта** → **Длина записи**

 Выберите продолжительность записи.

Сохран. Нажмите дисплейную клавишу.

Задание качества записи

Вы можете выбрать качество записи сообщений. Доступные настройки: **Стандартное**, **Высокое**, **Отличное**. При улучшении качества записи сокращается максимальное время записи.



 →  → **Голос. Почта** → **Качество записи**

 Выберите качество записи.

Сохран. Нажмите дисплейную клавишу.

Настройка быстрого вызова автоответчика

При поставке настроен быстрый вызов встроенного автоответчика. Если вы выберете для быстрого вызова автоответчик телефонной сети (стр. 45), то эту настройку можно отменить.

 →  → **Голос. Почта** → **Назнач. клав.1**

Автоответчик / Ящик сети

Выберите и нажмите дисплейную клавишу **OK**.



Удерживайте клавишу нажатой (возврат в режим готовности).

После выбора для быстрого вызова автоответчика телефонной сети или встроенного автоответчика нажмите и **удерживайте нажатой** клавишу . Осуществляется немедленное соединение с автоответчиком.

Настройка быстрого вызова действует для всех переносных телефонов Gigaset E45.



Дистанционное управление автоответчиком

Вы можете включать и опрашивать автоответчик с любого телефона (например, из гостиницы или из телефонной кабины). Также вы можете включить обратный вызов от автоответчика, послав текстовое сообщение SMS.

Условия:

- ◆ Системный PIN-код вашего телефона не равен 0000 (стр. 57).
- ◆ Телефон, с которого выполняется дистанционное управление, поддерживает тональный набор, т. е. при нажатии клавиш вы слышите различные сигналы. Также вы можете использовать передатчик тональных сигналов (продается в специализированных магазинах).





Вызов автоответчика и прослушивание сообщений

-  Наберите собственный абонентский номер.
-  Во время прослушивания приветствия: нажмите клавишу  и введите системный PIN-код.





Вам сообщается, имеются ли новые сообщения. Начинается воспроизведение сообщений. Вы можете управлять автоответчиком с помощью клавиатуры или голосовых команд.

Управление автоответчиком с помощью клавиатуры

Нажимайте цифровые клавиши:

-  **1** Переход к началу текущего предыдущего сообщения.
-  **2** Пауза. Для продолжения воспроизведения нажмите клавишу еще раз.
-  **3** Переход к следующему сообщению.
-  ***** Изменение статуса сообщения на „новое“.
-  **0** Удаление текущего сообщения.

Функции цифр при управлении автоответчиком:

 1	 2	 3
Предыдущее	Стоп/ продолжить	Следующее
 4	 5	 6
 7	 8	 9
		Начало управления
 *	 0	 #
Новое	Удалить	

Включение автоответчика

Позвоните домой и подождите, пока телефон будет звонить, пока вы не услышите приглашение „Введите PIN-код“.

-  Введите системный PIN-код.

Ваш автоответчик включен. Вы слышите объявление об оставшемся времени записи.

Воспроизводятся сообщения.

Дистанционное выключение автоответчика невозможно.

Запрос обратного вызова от автоответчика с помощью SMS и прослушивание сообщений

Условие: должен быть сохранен номер отправки извещений (см. стр. 32)

Вы можете отправить на автоответчик сообщение SMS с мобильного телефона или другого телефона, поддерживающего отправки SMS, номер которого сохранен в памяти вашего телефона, как номер отправки извещений. После приема вызова начинается воспроизведение сообщений.

Формат сообщения SMS:

<Системный PIN-код><Номер для обратного вызова>*

Номер для обратного вызова необязателен.

Примеры:

4711 или *4711*089123456*

Если указан номер для обратного вызова, то набирается этот номер.

Если номер не указан, то набирается номер для отправки извещений.

Вы можете управлять автоответчиком с помощью клавиатуры или голосовых команд, как описано в предыдущих разделах.

Использование автоответчика телефонной сети



Ваша телефонная компания может предоставлять вам услугу сетевого автоответчика (T-NetBox). Вы можете использовать автоответчик телефонной сети, только если вы **заказали** эту услугу у вашей телефонной компании

Настройка быстрого вызова для автоответчика телефонной сети

Вы можете настроить быстрый вызов автоответчика телефонной сети или встроенного автоответчика.

Настроен быстрый вызов встроенного автоответчика. Вы можете настроить быстрый вызов автоответчика телефонной сети. Необходимую информацию вы можете получить в телефонной компании.

Ввод абонентского номера автоответчика телефонной сети и задание автоответчика телефонной сети для быстрого вызова

 →  → Голос. Почта → Назнач. клав.1

Ящик сети Выберите и нажмите дисплейную клавишу  = вкл).



Введите номер автоответчика телефонной сети.



Нажмите дисплейную клавишу.

Сохранить Выберите и нажмите дисплейную клавишу **OK**. Введенные данные сохраняются.



Удерживайте клавишу нажатой (возврат в режим готовности).

Настройка действует для всех переносных телефонов Gigaset E45.

Вызов автоответчика телефонной сети



Удерживайте клавишу нажатой. Вы соединяетесь с автоответчиком телефонной сети.



Если затем вы нажмете клавишу громкой связи , то вы сможете прослушать сообщения автоответчика телефонной сети.

Просмотр сообщений автоответчика телефонной сети

При поступлении сообщения автоответчик телефонной сети посылает на ваш телефон вызов-извещение. На дисплей выводится абонентский номер (если заказана функция передачи абонентского номера). Если вы примите вызов, то будут воспроизведены новые сообщения. Если вы не примите вызов, то абонентский номер автоответчика телефонной сети будет сохранен в списке пропущенных вызовов и будет мигать клавиша сообщений (стр. 22).

Использование нескольких переносных телефонов

Регистрация переносных телефонов

Вы можете зарегистрировать на вашем базовом блоке максимум шесть переносных телефонов.

Переносной телефон Gigaset E45 можно зарегистрировать максимум на четырех базовых блоках.

Регистрация вручную Gigaset E45 на Gigaset E455

Процедура регистрации выполняется на переносном телефоне и на базовом блоке.

После успешной регистрации переносной телефон переключается в режим готовности. На дисплее выводится внутренний номер переносного телефона, например, INT 1. Если регистрация не была выполнена, повторите процедуру.

На переносном телефоне



→  → Трубка → Регистр.трубки



Выберите базовый блок, например, **Базовый блок 1** и нажмите дисплейную клавишу **OK**.



Введите системный PIN-код базового блока (в состоянии при поставке - 0000) и нажмите дисплейную клавишу **OK**. На дисплее мигает надпись, например, **Базовый блок 1**.

На базовом блоке

В течение 60 секунд нажмите на базовом блоке кнопку регистрации/пейджинга (стр. 1) и **удерживайте ее нажатой** (примерно 3 секунды).

Регистрация других переносных телефонов

Регистрация переносных телефонов серии Gigaset и других переносных телефонов стандарта GAP выполняется следующим образом.

На переносном телефоне

- ▶ Начните процедуру регистрации в соответствии с инструкцией по эксплуатации.

На базовом блоке

В течение 60 секунд нажмите на базовом блоке кнопку регистрации/пейджинга (стр. 1) и **удерживайте ее нажатой** (примерно 3 секунды).

Отмена регистрации переносных телефонов

Вы можете отменить регистрацию переносного телефона Gigaset E45 с любого другого зарегистрированного переносного телефона.



Вызовите список переносных телефонов. Переносной телефон, которым вы пользуетесь в настоящий момент, отмечен символом <.



Выберите переносной телефон, регистрацию которого вы хотите отменить.

Выбор

Вызовите меню.

Отмен.рег.трубки

Выберите и нажмите дисплейную клавишу **OK**.



Введите системный PIN-код базового блока и нажмите дисплейную клавишу **OK**.

Да

Нажмите дисплейную клавишу.

Поиск переносного телефона („пейджинг“)

Вы можете найти переносной телефон с помощью базового блока.

- ▶ Нажмите и **быстро отпустите** кнопку регистрации/пейджинга на базовом блоке.
- ▶ Одновременно зазвонят все переносные телефоны, даже, если вызывной сигнал отключен („пейджинг“)..

Завершение поиска

- ▶ Нажмите и **быстро отпустите** кнопку регистрации/пейджинга на базовом блоке или нажмите клавишу соединения  на переносном телефоне.

Смена базового блока

Если ваш переносной телефон зарегистрирован на нескольких базовых блоках, вы можете выбрать подключение к определенному базовому блоку или к базовому блоку с самым сильным уровнем сигнала (**Лучший блок**).

 →  → Трубка → Выбор баз.бл.

-  Выберите базовый блок, на котором зарегистрирован переносной телефон или настройку **Лучший блок** и нажмите дисплейную клавишу **OK**.

Внутренние соединения

Внутреннее соединение - это соединение с другим переносным телефоном, зарегистрированным на том же базовом блоке. Эти соединения бесплатны.

Вызов определенного переносного телефона



Нажмите для начала внутреннего вызова.



Введите номер переносного телефона.

или:



Нажмите для начала внутреннего вызова.



Выберите переносной телефон.



Нажмите клавишу соединения.

Вызов всех переносных телефонов („общий вызов“)



Нажмите для начала внутреннего вызова.



Нажмите клавишу „звезда“. Вызываются все переносные телефоны.

Завершение соединения



Нажмите клавишу „отбой“.

Переключение вызова на другой переносной телефон

Вы можете переключить внешнее соединение на другой переносной телефон.



Вызовите список переносных телефонов. Внешний абонент слышит мелодию при ожидании соединения, если выключена (см. стр. 57).



Выберите переносной телефон или **Общий вызов** и нажмите дисплейную клавишу **ОК**.

Когда внутренний абонент ответит:

- Сообщите ему о внешнем соединении.



Нажмите клавишу „отбой“.

Внешнее соединение переключено на другой переносной телефон.

Если внутренний абонент **не** ответит или если он занят, то нажмите дисплейную клавишу **Заверш.** для возврата к внешнему соединению.

Также вы можете нажать клавишу „отбой“  до того, как внутренний абонент ответит.

Если внутренний абонент не ответит или если он занят, то вызов автоматически вернется на ваш переносной телефон (на дисплей будет выведена надпись **Повторн. вызов**).

Внутренняя консультация

Когда вы говорите с **внешним** абонентом, вы можете, не прерывая это соединение, позвонить другому **внутреннему** абоненту, чтобы с ним поговорить.



Внешний абонент слышит мелодию при ожидании соединения, если выключена (см. стр. 57).



Выберите переносной телефон и нажмите дисплейную клавишу **ОК**.

Завершение консультации

Заверш.

Нажмите дисплейную клавишу.

Вы снова соединены с внешним абонентом.

Прием/отклонение второго вызова

Если во время **внутреннего** соединения вам поступает **внешний** вызов, то вы слышите специальный короткий сигнал (сигнализация второго вызова). Если вы заказали услугу передачи номера, то на дисплей дополнительно выводится абонентский номер или имя вызывающего абонента.

Прерывание внутреннего соединения и прием внешнего вызова

Прием

Нажмите дисплейную клавишу.

Внутреннее соединение **завершается**. Вы соединены с внешним абонентом.

Отказ от приема внешнего вызова

Отклон.

Нажмите дисплейную клавишу.



Сигнализация второго вызова прекращается. Соединение с внутренним абонентом сохраняется. Вызов сигнализируется на других зарегистрированных переносных телефонах.

Подключение внутреннего абонента к внешнему соединению

Условие: включена функция **Внутр.подключ.**

Вы ведете разговор с внешним абонентом. Другой внутренний абонент может подключиться к этому соединению и принять участие в разговоре. При подключении все абоненты слышат специальный предупредительный сигнал.

Включение/отключение внутреннего подключения

 →  → Базовый блок
→ Спец.функции → Внутр.подключ.

 **Удерживайте** клавишу нажатой (возврат в режим готовности).

Внутреннее подключение

Телефонная линия занята внешним соединением. На дисплей выводится соответствующая надпись. Вы хотите подключиться к установленному соединению.

 Нажмите клавишу соединения и **удерживайте** ее нажатой.

Вы подключаетесь к соединению. Все участники соединения слышат предупредительный сигнал. При подключении на дисплей переносного телефона не выводятся сообщения. Набор номера с этого телефона невозможен.

Завершение подключения

 Нажмите клавишу „отбой“.

Все участники соединения слышат предупредительный сигнал.

Если **первый** внутренний абонент нажмет клавишу „отбой“ , то соединение между внешним абонентом и подключившимся позднее внутренним абонентом сохранится.

Изменение названия переносного телефона

При регистрации автоматически назначаются названия „INT 1“, „INT 2“ и т. д. Вы можете изменить эти названия. Максимальная длина названия - 10 символов. Измененное название выводится в списке переносных телефонов.

 Вызовите список переносных телефонов. Ваш переносной телефон отмечен символом < .

 Выберите переносной телефон.

Измен. Нажмите дисплейную клавишу.

 Введите название.

Сохран. Нажмите дисплейную клавишу.

Изменение внутреннего номера переносного телефона

При регистрации переносному телефону **автоматически** присваивается наименьший свободный номер. Если все номера заняты, то перезаписывается номер 6, если этот переносной телефон находится в режиме готовности. Вы можете изменять внутренние номера (1-6) всех зарегистрированных переносных телефонов.

 Вызовите список переносных телефонов. Ваш переносной телефон отмечен символом < .

 Вызовите меню.

Назнач.номер Выберите и нажмите дисплейную клавишу **OK**. На дисплей выводится список переносных телефонов.



Текущий номер мигает. Выберите переносной телефон.



Введите внутренний номер (1–6). Старый номер переносного телефона заменяется.

Сохран.

Нажмите дисплейную клавишу для сохранения изменений.



Удерживайте клавишу нажатой (возврат в режим готовности).

Если внутренний номер назначен дважды, звучит сигнал ошибки (сигнал с уменьшающейся громкостью).

- ▶ Повторите процедуру и назначьте свободный номер.

Использование переносного телефона для акустического контроля помещения

При включении этой функции осуществляется вызов по сохраненному внутреннему или внешнему номеру, если в помещении превышен заданный уровень шума. Вызов может осуществляться по внутреннему или внешнему номеру, сохраненному в памяти переносного телефона.

Вызов функции акустического контроля помещения на внешний абонентский номер прерывается приблизительно через 90 секунд, вызов на внутренний абонентский номер (вызов другого переносного телефона) - примерно через 3 минуты (зависит от базового блока). Во время вызова все клавиши переносного телефона, кроме клавиши „отбой“, заблокированы. Динамик переносного телефона отключается.

Если на переносном телефоне включена функция акустического

контроля помещения, то входящие вызовы сигнализируются на этом телефоне **без звукового сигнала** (только на дисплее). Подсветка дисплея и клавиатуры не включается, предупредительные сигналы также отключены.



При приеме входящего вызова акустический контроль отключается на время телефонного разговора. Функция акустического контроля помещения **остается включенной** на переносном телефоне.

После выключения переносного телефона функция акустического контроля отключается и ее нужно включить снова.

Внимание!

- **Перед использованием вы должны обязательно проверить работоспособность функции акустического контроля помещения (например, чувствительность). Если вызов осуществляется по внешнему номеру, проверьте, устанавливается ли соединение.**
- Включение функции акустического контроля помещения значительно сокращает время работы переносного телефона от аккумулятора. Установите телефон в зарядную подставку, чтобы избежать разряда аккумулятора.
- Расстояние между переносным телефоном и ребенком должно составлять от 1 до 2 метров. Микрофон должен быть направлен на ребенка.
- Номер, по которому осуществляется вызов, не должен быть заблокирован включенным автоответчиком.

Включение функции акустического контроля помещения и ввод целевого абонентского номера

 →  → "Нянька"

- ▶ Многострочный ввод:

Состояние:

Для включения функции выберите Вкл.

Вызов на:

Нажмите дисплейную клавишу **Измен.** и введите номер, по которому должен осуществляться вызов.

Внешний номер: выберите номер из телефонного справочника или введите номер. На дисплее выводятся только **последние 4 цифры**.

Внутренний номер: **INT**  (выберите переносной телефон или функцию **Общий вызов**, если должны вызываться все зарегистрированные переносные телефоны) **OK**.

Сохраните введенный номер, нажав **Сохранить** **OK**.



Чувств.:

Выберите чувствительность (Низк. или **Высок**)..

- ▶ Сохраните изменения (стр. 67).

Теперь функция включена. Вы можете вызвать меню настроек непосредственно с помощью управляющей клавиши .

Изменение внешнего целевого номера

 →  → "Нянька"



 Перейдите в строку **Вызов на:**.

Измен. Нажмите дисплейную клавишу.

<C Удалите имеющийся номер.

- ▶ Введите номер, как это описано в разделе „Включение функции акустического контроля помещения и ввод целевого абонентского номера“ (стр. 50).
- ▶ Сохраните изменения (стр. 67).

Изменение внутреннего целевого номера

 →  → "Нянька"

 Перейдите в строку **Вызов на:**.



Измен. Нажмите дисплейную клавишу.

Да Нажмите дисплейную клавишу для подтверждения запроса.

- ▶ Введите номер, как описано в разделе „Включение функции акустического контроля помещения и ввод целевого абонентского номера“ (стр. 50).
- ▶ Сохраните изменения (стр. 67).

Выключение акустического контроля помещения с внешнего телефона

Условия: телефон должен поддерживать тональный набор, должен быть сохранен внешний абонентский номер.

- ▶ Примите вызов, инициированный функцией акустического контроля помещения, и нажмите клавиши  .

После окончания соединения функция отключается. Другие вызовы от телефона, выполняющего функции акустического контроля, поступать не будут. Остальные настройки акустического контроля на переносном телефоне (например, отключение вызывного сигнала) сохраняются, пока на переносном телефоне не будет нажата дисплейная клавиша **Выкл.**

Для повторного включения акустического контроля помещения с тем же абонентским номером:

- ▶ Активизируйте функцию и нажмите дисплейную клавишу **Сохран.** (стр. 50).

Настройка переносного телефона

При поставке переносной телефон настроен. Вы можете изменить настройки телефона по вашему желанию.

Выбор языка дисплейных сообщений

Вы можете выбрать язык дисплейных сообщений.



 →  → Трубка → Язык

Текущий язык отмечен символом .

 Выберите язык и нажмите дисплейную клавишу **OK**.

 **Удерживайте** клавишу нажатой (возврат в режим готовности).



Если вы случайно выбрали язык, которого не понимаете, нажмите одну за другой клавиши:

 Затем выберите нужный язык и нажмите дисплейную клавишу **OK**.



Настройка дисплея

Вы можете выбрать одну из четырех цветовых схем и настроить контрастность.

 →  → Дисплей

Цветов. схема

Выберите и нажмите дисплейную клавишу **OK**.

 Выберите цветовую схему и нажмите дисплейную клавишу **OK** ( = текущий цвет).

 Нажмите и **быстро отпустите** клавишу.

Контрастность

Выберите и нажмите дисплейную клавишу **OK**.



Настройте контрастность.

Сохран.

Нажмите дисплейную клавишу.



Удерживайте клавишу нажатой (возврат в режим готовности).

Вывод на дисплей логотипа

В режиме готовности на дисплей может выводиться логотип. Логотип выводится вместо обычной индикации в режиме готовности. Он может закрывать дату, время и название переносного телефона.

В некоторых случаях логотип не выводится на дисплей, например, во время разговора и при отмене регистрации переносного телефона.

Если включен вывод логотипа на дисплей, то пункт меню Логотип отмечен символом .

 →  → Дисплей → Логотип

На дисплей выводится текущая настройка.

► Многострочный ввод:

Статус:

Выберите настройку Вкл (логотип выводится на дисплей) или Вык (логотип не выводится на дисплей).

Выбор:

Выбор картинки (см. далее).

► Сохраните изменения.

Если логотип занимает весь дисплей, нажмите и **быстро отпустите** любую клавишу для просмотра времени и даты в режиме готовности.

Изменение логотипа

 →  → Дисплей → Логотип

 Перейдите в строку „Картинка“.

Посмотр. Нажмите дисплейную клавишу. На дисплей выводится текущий логотип.

 Выберите картинку или настройку Часы и нажмите дисплейную клавишу **OK**.

► Сохраните изменения.

Настройка подсветки дисплея

Вы можете выбрать настройку, при которой яркость дисплея будет разной, когда переносной телефон стоит в зарядной подставке и вынут из нее. При выборе этой настройки дисплей постоянно тускло подсвечивается.

 →  → Дисплей → Яркость

На дисплей выводится текущая настройка.

► Многострочный ввод:

В зарядн. устр-ве

Выберите настройку Вкл или Вык .

Вне заряд.устр.

Выберите настройку Вкл или Вык .

Сохран. Нажмите дисплейную клавишу.



 **Удерживайте** клавишу нажатой (возврат в режим готовности).

Рекомендация:

При включении подсветки дисплея время работы телефона в режиме готовности сокращается приблизительно на 30 часов.

Включение/выключение автоматического приема вызовов

При включении этой функции для приема вызова достаточно взять переносной телефон из зарядной подставки, нажимать клавишу соединения  не нужно.

 →  → Трубка

Авт.прием выз.

Выберите и нажмите дисплейную клавишу **OK** ( = вкл).



Удерживайте клавишу нажатой (возврат в режим готовности).

Регулировка громкости

Вы можете выбрать один из трех уровней громкости трубки и один из пяти уровней громкости громкой связи - эту настройку можно выполнять и во время внешних соединений. Настройку громкости можно изменять только во время внешнего соединения.

Громкость громкой связи можно изменять только при включении этой функции.

 Вызовите меню.

 Выберите уровень громкости.

Сохран. Если необходимо, нажмите дисплейную клавишу для постоянного сохранения настройки.

Выбор Вызовите меню.

Громкость Выберите и нажмите дисплейную клавишу **OK**.

Измените настройку (смотри выше).

Изменение вызывного сигнала

◆ Громкость:

Вы можете выбрать один из пяти уровней громкости (1–5; напр., громкость 2 =) или сигнал с увеличивающейся громкостью (6 =).

◆ Мелодия:

Вы можете выбрать одну из 15 мелодий.

Мелодии вызывного сигнала можно отдельно настраивать для следующих функций:

- ◆ Для **внеш.выз.** : для внешних вызовов.
- ◆ Для **внут.выз.** : для внутренних вызовов.
- ◆ **Один для всех:** один сигнал для всех функций.

Настройка вызывного сигнала базового блока - см. стр. 57.

Настройка отдельных сигналов

Вы можете настроить мелодию и громкость отдельных сигналов.

→ → **Аудио** → **Мелодия**

Выберите настройку, например, **Для внеш.выз.** , и нажмите дисплейную клавишу **OK**.

► **Многострочный ввод:**

Выберите уровень громкости (1–6).

Перейдите в следующую строку.

Выберите мелодию.

Сохран. Нажмите дисплейную клавишу для сохранения настройки.

В режиме готовности вы можете вызвать меню **Мелодия**, нажав и

быстро отпустив управляющую клавишу.

Одинаковая настройка для всех сигналов

→ → **Аудио** → **Мелодия** → **Один для всех**

► Настройте громкость и мелодию (смотри „Настройка отдельных сигналов“).

Да Нажмите дисплейную клавишу для подтверждения запроса.

Удерживайте клавишу нажатой (возврат в режим готовности).

Включение/выключение вызывного сигнала

Перед приемом вызова или в режиме готовности вы можете отключить вызывной сигнал переносного телефона для текущего вызова или для всех вызовов. Включение вызывного сигнала во время внешнего вызова невозможно.

Постоянное отключение вызывного сигнала

Нажмите клавишу „звезда“ и **удерживайте ее нажатой**, пока вызывной сигнал не перестанет звучать.

На дисплей выводится символ .

Включение вызывного сигнала

Нажмите клавишу „звезда“ и **удерживайте ее нажатой**.

Отключение вызывного сигнала для текущего вызова

Вык.зв. Нажмите дисплейную клавишу.

Включение/выключение сигнализации поступления вызовов одиночным гудком

Вы можете настроить телефон так, что вместо вызывного сигнала будет звучать **один короткий гудок** („Гудок“).



Нажмите клавишу „звезда“ и **удерживайте ее нажатой затем в течение 3 секунд.**



Поступление вызовов будет сигнализироваться **одним** коротким гудком. На дисплей выводится символ $\Delta \square$.

Включение/отключение подавления первого звонка



Вызовите меню.



Нажмите клавиши.



Первый звонок будет звучать.

или:



Первый звонок будет подавляться.

Включение/выключение предупредительных сигналов

При выполнении различных функций и изменении состояния телефона звучат специальные сигналы. Вы можете включать и выключать эти сигналы независимо друг от друга:

- ◆ **Сигнал подтверждения нажатия клавиш:** сигнал звучит при каждом нажатии клавиши.
- ◆ **Сигналы подтверждения:**
 - **Сигналы подтверждения** (сигнал с увеличивающейся громкостью): в конце ввода/настройки, при поступлении сообщения SMS или при появлении новой записи в списке

автоответчика или в списке позвонивших.

- **Сигнал ошибки** (сигнал с уменьшающейся громкостью): при неправильном вводе.
- **Сигнал окончания меню:** при листании до конца меню.

- ◆ **Сигнал предупреждения о разряде аккумулятора:** необходимо зарядить аккумулятор.



→ → **Аудио** →

Предупр.сигн.

- ▶ Многострочный ввод:

Наж.клав.:

Выберите настройку Вкл или Вык .

Подтвержд.:

Выберите настройку Вкл или Вык .

Аккум.:

Выберите Вкл, Вык или Т разг.

Включение/выключение сигнала предупреждения о разряде аккумулятора или сигнал только во время разговора.

- ▶ Сохраните изменения (стр. 67).

Сигнал подтверждения при установке телефона на базовый блок отключить нельзя.

Настройка будильника

Условие: вы ввели дату и время (стр. 10).

Включение/выключение будильника и ввод времени срабатывания будильника



→ →

- ▶ Многострочный ввод:

Состояние:

Выберите настройку Вкл или Вык .

Время:

Введите время срабатывания будильника (4 цифры).

Мелодия:

Выберите мелодию.

Настройка базового блока

Громкость:

Выберите уровень громкости (1–6).

► Сохраните изменения (стр. 67).

На дисплей выводится символ .

Сигнал будильника звучит на переносном телефоне в течение 60 секунд с выбранной мелодией. На дисплей выводится надпись Будильник. Если ни одна клавиша не была нажата, то сигнал будильника повторяется два раза с интервалом пять минут, а затем отключается.

Во время разговора сигнализация срабатывания будильника осуществляется только коротким гудком.

Отключение сигнала будильника/ повтор сигнала будильника после паузы

Условие: звучит сигнал будильника.

Выкл Нажмите дисплейную клавишу. Сигнал отключается.

или

Пауза Нажмите дисплейную клавишу или любую клавишу. Сигнал будильника автоматически повторяется через 5 минут. После двух повторов будильник полностью отключается.

Возврат настроек переносного телефона в состояние при поставке

Вы можете отменить индивидуальные настройки и изменения. Записи телефонного справочника, списка телефонных компаний, списка позвонивших, каталога электронной почты, списков SMS, а также регистрация переносного телефона на базовом блоке сохраняются.

 →  → Трубка → Сброс.настр.тр.

Да Нажмите дисплейную клавишу.

 **Удерживайте** клавишу нажатой (возврат в режим готовности).

Возврат к стандартным настройкам можно прервать, нажав клавишу „отбой“  или дисплейную клавишу **Нет**.

Настройка базового блока

Все настройки базового блока выполняются с зарегистрированного переносного телефона Gigaset E45.

Защита телефона от использования посторонними

Вы можете предотвратить доступ посторонних лиц к вашему телефону, защитив настройки базового блока системным PIN-кодом. Системный PIN-код нужно вводить при регистрации и отмене регистрации переносных телефонов на базовом блоке и при возврате настроек в состояние при поставке.

Изменение системного PIN-кода

Вы можете изменить 4-значный системный PIN-код базового блока на другое 4-значное число, которое будете знать только вы.

Внимание:

Запомните новый системный PIN-код! Если вы его забудете, вам придется обращаться в сервисную службу. В этом случае позвоните по горячей линии Gigaset (стр. 62).

Дистанционное управление автоответчиком возможно только при вводе системного PIN-кода (стр. 42).

 →  → Базовый блок → Сист. PIN



Введите старый системный PIN-код и нажмите дисплейную клавишу **OK**.



Введите новый системный PIN-код. Для обеспечения безопасности на дисплей выводятся четыре звездочки (****).



Перейдите в следующую строку, введите новый системный PIN-код еще раз и нажмите дисплейную клавишу **OK**.



Удерживайте клавишу нажатой (возврат в режим готовности).

Включение /отключение мелодии при ожидании соединения



→  → Базовый блок → Мелодия паузы

Нажмите дисплейную клавишу **OK** для включения или отключения мелодии при ожидании соединения (= вкл.).

Поддержка ретранслятора

С помощью ретранслятора вы можете увеличить дальность связи и уровень принимаемого сигнала вашего базового блока. Ретранслятор должен быть зарегистрирован на базовом блоке. Для использования ретранслятора вы должны его активировать, при этом разъединяются все установленные соединения.

Условие: ретранслятор зарегистрирован на базовом блоке.



→  → Базовый блок
→ Спец. функции → Ретранслятор





Нажмите дисплейную клавишу.

При включенной поддержке ретранслятора, соответствующий пункт меню отмечен символом .

Возврат настроек базового блока в состояние при поставке

При возврате к стандартным настройкам сохраняется регистрация переносных телефонов и не изменяются следующие настройки:

- ◆ системный PIN-код;
- ◆ настройка „подавление первого звонка“;

 →  → Базовый блок
→ Сбр.наст.баз.бл

 Введите системный PIN-код и нажмите дисплейную клавишу **OK**.

Да Нажмите дисплейную клавишу.

Возврат к стандартным настройкам можно прервать, нажав клавишу „отбой“  или дисплейную клавишу **Нет**.

Подключение базового блока к офисной АТС

Выполнять описанные ниже настройки следует только в том случае, если это требуется для подключения к вашей офисной АТС - смотри инструкцию по эксплуатации вашей офисной АТС.

Если офисная АТС не поддерживает передачу абонентского номера, то прием и отправка сообщений SMS невозможны.

Способ набора номера и время „флэш“

Текущая настройка отмечена символом .

Изменение способа набора номера

Вы можете выбрать одну из следующих настроек:

- ◆ тональный (многочастотный) набор,
- ◆ импульсный набор.



→  → Базовый блок
→ Спец.функции → Способ набора



Выберите способ набора номера ( = вкл) и нажмите дисплейную клавишу **OK**.



Удерживайте клавишу нажатой (возврат в режим готовности).

Настройка времени „флэш“



→  → Базовый блок
→ Спец.функции → Время "Флэш"



Выберите время „флэш“ ( = вкл) и нажмите дисплейную клавишу **OK**.



Удерживайте клавишу нажатой (возврат в режим готовности).

Настройка продолжительности паузы

Изменение продолжительности паузы после занятия линии

Вы можете изменить продолжительность паузы, которая добавляется между нажатием клавиши соединения  и передачей абонентского номера.



Нажмите клавиши.



Нажмите цифровую клавишу, соответствующую продолжительности паузы (1 = 1 сек.; 2 = 3 сек.; 3 = 7 сек) и нажмите дисплейную клавишу **OK**.

Изменение продолжительности паузы после нажатия клавиши R

Вы можете изменить продолжительность паузы, если это необходимо, для подключения к вашей офисной АТС (см. инструкцию по эксплуатации офисной АТС).



Вызовите меню.

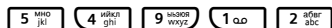

Нажмите клавиши.



Нажмите цифровую клавишу, соответствующую продолжительности паузы (1 = 800 мс; 2 = 1600 мс; 3 = 3200 мс) и нажмите дисплейную клавишу **OK**.

Изменение продолжительности паузы при наборе номера



Вызовите меню.



Нажмите клавиши.



Нажмите цифровую клавишу, соответствующую продолжительности паузы (1 = 1 сек.; 2 = 2 сек.; 3 = 3 сек.; 4 = 6 сек.) и нажмите дисплейную клавишу **OK**.

Добавление паузы при наборе номера: удерживайте клавишу **R** нажатой в течение 2 секунд. На дисплей выводится символ „P“.

Временное переключение на тональный набор

Если ваша офисная АТС работает с импульсным набором номера, однако во время соединения вам требуется использовать тональный набор (например, для прослушивания почтового ящика телефонной сети), то во время соединения вы должны переключиться на тональный набор.

Условие: установлено соединение или набран внешний абонентский номер.

Выбор Вызовите меню.

Тональн.набор

Выберите и нажмите дисплейную клавишу **OK**.

Включается тональный набор **для этого соединения.**

Приложение

Уход

- ▶ Протирайте базовый блок и переносной телефон **влажной тканью** (без чистящих средств) или антистатической салфеткой.

Никогда не пользуйтесь сухой тканью. Существует опасность статического разряда.

Контакт с жидкостью

Переносной телефон защищен от брызг. При контакте с жидкостью вылейте воду из отверстия микрофона и удалите воду с переносного телефона с помощью впитывающей влагу ткани. Ваш переносной телефон готов к работе.

Если на телефон попало много воды, выполните следующие действия:

1. **Ни в коем случае не включайте переносной телефон!**
2. Немедленно выньте аккумулятор.
3. Выньте заглушку гнезда гарнитуры.
4. Подержите телефон горизонтально, открытым отсеком для аккумулятора вниз.
5. Подержите телефон вертикально, слегка наклоните телефон вперед и назад и немного потрясите.
6. Протрите все детали телефона, затем оставьте телефон лежать клавиатурой вверх с открытым отсеком для аккумуляторов в сухом теплом месте **минимум на 72 часа** (не кладите телефон в микроволновые печи, духовки и т. д.).

После полной сушки, в большинстве случаев, телефоном можно пользоваться дальше.

Вопросы и ответы

В таблице перечислены часто встречающиеся проблемы и возможные способы их устранения.

Нет индикации на дисплее.

1. Переносной телефон не включен.
 - ▶ Нажмите и **удерживайте нажатой** клавишу „отбой“ .
2. Разряжен аккумулятор.
 - ▶ Зарядите или замените аккумулятор (стр. 9).

Переносной телефон не реагирует на нажатие клавиш.

Включена блокировка клавиатуры.

- ▶ Нажмите и **удерживайте нажатой** клавишу „решетка“  (стр. 15).

На дисплее мигает надпись „база х“.

1. Переносной телефон находится вне зоны связи базового блока.
 - ▶ Подойдите ближе к базовому блоку.
2. Отменена регистрация переносного телефона на базовом блоке.
 - ▶ Зарегистрируйте переносной телефон (стр. 46).
3. Базовый блок не включен.
 - ▶ Проверьте подключение базового блока к сети питания (стр. 6).

На дисплее мигает надпись Поиск.баз.блока..

Выбрана настройка Лучший блок, но в зоне связи переносного телефона нет базовых блоков.

- ▶ Подойдите ближе к базовому блоку.
- ▶ Проверьте подключение базового блока к сети питания (стр. 6).

Переносной телефон не звонит.

Выключен вызывной сигнал.

- ▶ Включите вызывной сигнал (стр. 54).

Не слышно звонка/сигнала готовности к набору.

Заменен телефонный кабель базового блока.

- ▶ При покупке телефонного кабеля обратите внимание на правильное использование контактов (стр. 7).

<p>Ваш собеседник вас не слышит.</p> <p>Вы нажали клавишу  (INT). Поэтому микрофон переносного телефона „отключился“.</p> <p>▶ Включите микрофон (стр. 15).</p>
<p>На дисплей не выводится номер вызывающего абонента, хотя включена функция CLIP.</p> <p>Не разрешена передача абонентского номера.</p> <p>▶ Вызывающий абонент должен заказать у своей телефонной компании передачу абонентского номера (CLI).</p>
<p>При вводе звучит сигнал ошибки. (сигнал с уменьшающейся громкостью).</p> <p>Действие не выполнено/введены недопустимые данные.</p> <p>▶ Повторите процедуру. Следите за индикацией на дисплее, прочитайте описание процедуры в инструкции по эксплуатации.</p>
<p>Невозможно прослушивание сообщений автоответчика телефонной сети.</p> <p>В вашей офисной АТС используется импульсный способ набора номера.</p> <p>▶ Переключитесь на использование тонального набора.</p>
<p>В списке позвонивших не указывается время поступления вызовов.</p> <p>Не введены дата/время.</p> <p>▶ Введите дату/время (стр. 10).</p>
<p>При дистанционном управлении автоответчиком звучит сообщение „Неверный PIN-код“.</p> <ol style="list-style-type: none"> Вы ввели неправильный системный PIN-код. <ul style="list-style-type: none"> ▶ Введите системный PIN-код еще раз, Системный PIN-код равен 0000. <ul style="list-style-type: none"> ▶ Задайте системный PIN-код, не равный 0000 (стр. 57).
<p>Автоответчик не записывает сообщения/переключился на воспроизведение объявления.</p> <p>Заполнена память.</p> <p>▶ Удалите старые сообщения. ▶ Прослушайте и удалите новые сообщения.</p>

Сервисная служба

Мы предлагаем вам быструю и индивидуальную помощь!

Наша служба онлайн-поддержки в Интернете доступна всегда и везде:

www.gigaset.com/customercare
www.gigaset.com/ru

Вы можете получить помощь по нашим продуктам в любое время суток. По этому адресу вы найдете список наиболее часто задаваемых вопросов вместе с ответами, а также инструкции по эксплуатации и последние обновления ПО (если доступны для продукта), которые можно загрузить с сайта.

Список часто задаваемых вопросов можно также найти в приложении к этой инструкции по эксплуатации.

Служба технической поддержки:

8 (495) 228 1312

Приготовьте документ, подтверждающий покупку.

Замена и гарантийное обслуживание не осуществляется в странах, в которых продукция продается не через авторизованных дилеров.

Допуск к эксплуатации

Это устройство предназначено для подключения к аналоговым абонентским вводам в российских телефонных сетях.

Устройство адаптировано к условиям эксплуатации в России.

Настоящим фирма Gigaset Communications GmbH заявляет, что это данное устройство соответствует основным требованиям и другим положениям рекомендаций 1999/5/ЕС.

Копию сертификата соответствия требованиям 1999/5/ЕС вы найдете в интернете по адресу www.gigaset.com/docs.

CE 0682

Сертификат №
POCC DE. МЛ05. В00708
Действителен до 29.04.2011.

Юридический адрес изготовителя:
Gigaset Communications GmbH
Schlavenhorst 66, D-46395 Bocholt,
Germany.

Технические характеристики

Рекомендуемый аккумулятор

(На момент печати настоящей инструкции по эксплуатации)

Nickel-Metall-Hydrid (NiMH):

V30145-K1310-X382

Переносной телефон поставляется с разрешенным к использованию аккумулятором.

Время работы/зарядки переносного телефона

Емкость	620 мАч
Время работы	около 160 часов (6 дней)
Время разговора	около 12 часов
Время зарядки	около 6 часов

Время работы и зарядки указано для рекомендованного аккумулятора.

Рекомендация:

При включении подсветки дисплея время работы телефона в режиме готовности сокращается приблизительно на 30 часов.

Потребляемая мощность (базовый блок)

В режиме готовности: около 2 Вт

Во время разговора: около 3 Вт

Общие технические характеристики

Стандарт DECT	поддерживается
Стандарт GAP	поддерживается
Количество каналов	60 дуплексных каналов
Диапазон частот	1880–1900 МГц
Метод дуплексной передачи	Уплотнение по времени, кадры по 10 мс
Сетка каналов	1728 кГц
Скорость передачи	1152 кбит/с
Модуляция	GFSK
Кодирование речи	32 кбит/с
Мощность передачи	10 мВт, средняя мощность на канал
Дальность связи	до 300 м на открытом пространстве, до 50 м в зданиях
Электропитание/базовый блок	230 В ~/ 50 Гц
Температура эксплуатации	+5 °С до +45 °С; относительная влажность от 20% до 75%
Способ набора номера	тональный/импульсный
Размеры базового блока	105 x 132 x 46 мм (Д x Ш x В)
Размеры переносного телефона	143 x 51 x 25 мм (Д x Ш x В)
Масса базового блока	131 г
Масса переносного телефона с аккумулятором	133 г

Условия гарантийного обслуживания

УСЛОВИЯ ГАРАНТИЙНОГО ОБСЛУЖИВАНИЯ

1. Все нижеизложенные условия гарантии действуют в рамках законодательства Российской Федерации, регулирующего защиту прав потребителей, и не распространяются на случаи использования товаров в целях осуществления предпринимательской деятельности, либо в связи с приобретением товаров в целях удовлетворения потребностей предприятий, учреждений, организаций.

2. В соответствии с п. 6 ст. 5 Закона РФ «О защите прав потребителей» компания «Gigaset Communications» устанавливает для указанных товаров, за исключением аккумуляторных батарей, срок службы 3 года со дня передачи товара потребителю. В соответствии с п. 3 статьи 19 Закона РФ «О защите прав потребителей» на отдельные комплектующие и составные части товара установлены следующие гарантийные сроки:

- Зарядное устройство – 12 месяцев со дня передачи товара.
- Аккумуляторная батарея – 6 месяцев со дня передачи товара.
- Аксессуары к устройствам – 12 месяцев со дня передачи товара.

3. В соответствии с п.1 ст.5 Закона РФ «О защите прав потребителей» компания «Gigaset Communications» устанавливает для указанных товаров, за исключением аккумуляторных батарей, срок службы 3 года со дня передачи товара. На аккумуляторные батареи в соответствии с п.2 ст.5 Закона РФ «О защите прав потребителей» установлен срок службы 2 года со дня передачи товара.

4. Гарантия не распространяется на недостатки товаров в следующих случаях:

- Если недостаток товара явился следствием небрежного обращения, применения товара не по назначению, нарушения условий и правил эксплуатации, изложенных в инструкции по эксплуатации, в т.ч. вследствие воздействия высоких или низких температур, высокой влажности или запыленности, несоответствия Государственным стандартам параметров питающих, телекоммуникационных и кабельных сетей, механического воздействия, попадания внутрь корпуса жидкости, насекомых и других посторонних веществ, существ и предметов.
- Если недостаток товара явился следствием несанкционированного вскрытия, тестирования товара или попытки внесения изменений в его конструкцию или его программное обеспечение собственником либо третьими лицами, в т.ч. ремонта или технического обслуживания в неуполномоченной компанией «Gigaset Communications» ремонтной организации.
- Если недостаток товара явился следствием неудовлетворительной работы сети либо проявляется при эксплуатации товара на границе или вне зоны действия сети, в т.ч. из-за особенностей ландшафта местности и ее застройки.
- Если недостаток товара явился следствием его применения совместно с дополнительным оборудованием (аксессуарами), отличным от производимого компанией «Gigaset Communications», или рекомендованным компанией «Gigaset Communications» к применению с данным товаром. Компания «Gigaset Communications» не несет ответственность за качество дополнительного оборудования (аксессуаров), произведенного третьими лицами, и за качество работы товаров компании «Gigaset Communications» совместно с таким оборудованием.

5. Настоятельно рекомендуем Вам сохранять на другом (внешнем) носителе информации резервную копию всей информации, которую Вы храните в памяти устройства или на мультимедийной карте, используемой с устройством. Ни при каких обстоятельствах компания «Gigaset Communications» не несет ответственности за какой-либо особый, случайный, прямой или косвенный ущерб или убытки, включая, но, не ограничиваясь только перечисленным, упущенную выгоду, утрату или невозможность использования информации или данных, разглашение конфиденциальной информации или нарушение неприкосновенности частной жизни, расходы по восстановлению информации или данных, убытки, вызванные перерывами в коммерческой, производственной или иной деятельности, возникающие в связи с использованием или невозможностью использования устройства.

6. Существенные недостатки товара, обнаруженные в период срока службы, устраняются уполномоченными изготовителем ремонтными организациями (авторизованными сервисными центрами). Безвозмездное устранение недостатков производится в течение гарантийного срока, исчисляемого с момента передачи товара потребителю. Момент передачи товара может устанавливаться на основании кассового, товарного чека, гарантийного талона и т.д. Если день передачи установить невозможно, гарантийный срок и срок службы исчисляются с момента изготовления товара, на основании п. 2 ст. 19 Закона РФ «О защите прав потребителей».

Gigaset

РОССИЯ

ГАРАНТИЙНЫЙ ТАЛОН №**Беспроводной телефонный аппарат радиотехнологии DECT
торговой марки Siemens Gigaset E455**

номера производственных серий для России: S30852-N1714-S301

ДАТА ПРОДАЖИ

День

Месяц

Год

ФИРМА-ПРОДАВЕЦ

Наименование фирмы-продавца

(____)

Телефон фирмы-продавца_____
Адрес фирмы-продавца_____
Адрес фирмы-продавцаштамп
фирмы-
продавца_____
Подпись продавцаТовар в полной комплектации с
инструкцией на русском языке получил,
с условиями гарантии ознакомлен_____
Подпись покупателя**ВНИМАНИЕ: Гарантийный талон действителен только при наличии печати
фирмы-продавца и правильном заполнении талона. Просим Вас при покупке
проверить правильность заполнения гарантийного талона.**

Используемые обозначения

В настоящей инструкции по эксплуатации используются следующие обозначения.

Символы

Перед.запись / Перед. список (пример)

Выберите одну из двух указанных функций меню.



Сохран.

Ввод цифр или букв.

Инвертированным шрифтом изображаются текущие функции дисплейных клавиш, которые указываются в нижней строке дисплея.





Нажмите управляющую клавишу сверху или снизу, например, при листании вверх или вниз.



Нажимайте управляющую клавишу справа или слева, например, для выбора настройки.





/  /  и т. д.

Нажмите на переносном телефоне указанную клавишу.

Пример использования меню

Действия, которые необходимо выполнить для вызова функций, представлены в настоящей инструкции по эксплуатации в сокращенном виде. Ниже подробно разъясняются эти сокращения на примере „Настройка контрастности дисплея“. Выполняемые действия указаны в рамках.

 →  → Дисплей

- ▶ В режиме готовности нажмите управляющую клавишу с правой стороны для вызова главного меню.
- ▶ С помощью управляющей клавиши выберите символ  – нажимайте управляющую клавишу справа, слева, сверху или снизу.

В верхней строке дисплея выводится надпись **Настройки** .

- ▶ Нажмите дисплейную клавишу **OK** для подтверждения выбора функции **Настройки** .

На дисплей выводится подменю **Настройки** .

- ▶ Нажимайте управляющую клавишу снизу, пока не будет выбрана функция **Дисплей**.
- ▶ Нажмите дисплейную клавишу **OK** для подтверждения выбора.

Контрастность

Выберите и нажмите дисплейную клавишу **OK**.

- ▶ Нажимайте управляющую клавишу снизу, пока не будет выбрана функция **Контрастность**.
- ▶ Нажмите дисплейную клавишу **OK** для подтверждения выбора.



Выберите контрастность и нажмите дисплейную клавишу **OK**.

- ▶ Для выбора контрастности нажимайте управляющую клавишу справа или слева.
- ▶ Нажмите дисплейную клавишу **Сохран.** для подтверждения выбора.



Удерживайте клавишу нажатой (возврат в режим готовности).

- ▶ Нажмите и удерживайте нажатой клавишу „отбой“ для возврата переносного телефона в режим готовности.

Пример многострочного ввода

Во многих случаях изменять настройки или вводить данные нужно в нескольких строках.

Многострочный ввод представлен в этой инструкции в сокращенном виде. Ниже многострочный ввод поясняется на примере использования функции „Ввод даты и времени“. Выполняемые действия указаны в рамках.

Индикация на дисплее (пример):

Дата/время	
Дата:	[10.06.05]
Время:	11:11
Сохран.	

Дата:

Введите день, месяц и год (6 цифр).

Вторая строка отмечается как активная с помощью [].

- ▶ Введите дату с помощью цифровых клавиш.

Время:

Введите часы/минуты (4 цифры)..

- ▶ Нажмите управляющую клавишу . Четвертая строка отмечается как активная с помощью [].
- ▶ Введите время с помощью цифровых клавиш.

- ▶ Сохранение изменения.

- ▶ Нажмите дисплейную клавишу **Сохран.**

- ▶ Затем нажмите и **удерживайте нажатой** клавишу „отбой“ .

Переносной телефон переключается в режим готовности.

Ввод и редактирование текста

При вводе текста действуют следующие правила:

- ◆ Управление курсором осуществляется с помощью управляющей клавиши .
- ◆ Символы вводятся слева от курсора.
- ◆ Нажмите клавишу „звезда“ для вывода на дисплей таблицы специальных символов.
- ◆ Для записей телефонного справочника первая буква имени автоматически вводится прописной, следующие буквы вводятся строчными.

Ввод специальных символов

При вводе сообщений SMS таблицу символов можно вызвать с помощью клавиши . Затем выберите нужный символ и нажмите дисплейную клавишу **Встав.** для вставки символа в текст.

Ввод сообщений SMS/имен (без использования функции упрощенного ввода)

Нажмите и **удерживайте нажатой** клавишу „решетка“ , для переключения режимов ввода с „Abc“ на „123“, с „123“ на „abc“ и с „abc“ на „Abc“ (ввод прописных букв: первая буква вводится прописной, все остальные строчными). Нажимайте клавишу „решетка“ **перед** вводом букв.

Используемые обозначения

При вводе сообщений SMS:

- ◆ В правой части верхней строки дисплея указывается режим ввода „Abc“, „abc“ или „123“.
- ◆ Если **удерживать** клавишу нажатой, то закрепленные за клавишей символы выводятся в **нижней строке дисплея** и выделяются один за другим. Если вы отпустите клавишу, выделенный символ будет добавлен в поле ввода.

Ввод сообщений SMS (с использованием функции упрощенного ввода)

При вводе сообщений SMS можно использовать функцию упрощенного ввода текста EATONI.

За каждой клавишей от **0+** до **9** закреплены несколько букв и символов (см. таблицы символов, стр. 67). Эти символы выводятся в строке выбора (над дисплейными клавишами) при каждом нажатии клавиши. При вводе букв определяется вероятность ввода каждой буквы. Буква с наибольшей вероятностью выделяется инвертированием. Она указывается в начале списка выбора и вставляется в текст.



- 1 Функция EATONI включена.
- 2 Режим ввода прописных или строчных букв или цифр.
- 3 Текст сообщения SMS.
- 4 Строка выбора.

Если эта буква соответствует той, которую вы хотели ввести, нажмите клавишу для ввода следующей буквы. Если функция EATONI выбрала

неверную букву, нажимайте и **быстро отпустите** клавишу „решетка“ **#→**, до тех пор, пока нужная буква не будет выделена серым цветом в строке выбора и вставлена в текст.

Нажмите и **удерживайте нажатой** клавишу „решетка“ **#→**, для переключения режимов ввода с „Abc“ на „123“, с „123“ на „abc“ и с „abc“ на „Abc“.

Включение/выключение функции упрощенного ввода текста

Условие: вы вводите сообщение SMS.

Выбор Нажмите дисплейную клавишу.

Предв. Текст Выберите и нажмите дисплейную клавишу **OK** (**√** = вкл.).

Отбой Нажмите и **быстро отпустите** клавишу „отбой“ для возврата в поле ввода текста. Введите текст.

Порядок сортировки записей телефонного справочника

Записи телефонного справочника сортируются по алфавиту. Записи, начинающиеся с пробела и с цифр, выводятся в начале списка. Полный порядок сортировки:

1. Пробел.
2. Цифры (0–9).
3. Буквы (в алфавитном порядке).
4. Остальные символы.

Для обхода сортировки по алфавиту вы можете ввести перед именем пробел или цифру. Такие записи перемещаются в начало телефонного справочника. Имена, начинающиеся со звездочки, выводятся в конце телефонного справочника.

Аксессуары

Переносные телефоны Gigaset

Вы можете превратить ваш телефон Gigaset в беспроводную мини-АТС:

Переносной телефон Gigaset E45

- ◆ Защищенный от пыли и брызг корпус
- ◆ Цветной дисплей с подсветкой (4096 цветов)
- ◆ Клавиатура с подсветкой
- ◆ Громкая связь
- ◆ Полифонические мелодии
- ◆ Телефонный справочник на приблизительно 150 записей
- ◆ SMS (условие: наличие CLIP)
- ◆ Разъем для подключения гарнитуры
- ◆ Акустический контроль помещения

www.gigaset.com/gigasete45



Переносной телефон Gigaset S45

- ◆ Цветной дисплей с подсветкой (4096 цветов)
- ◆ Клавиатура с подсветкой
- ◆ Громкая связь
- ◆ Полифонические мелодии
- ◆ Телефонный справочник на приблизительно 150 записей
- ◆ SMS (условие: наличие CLIP)
- ◆ Разъем для подключения гарнитуры
- ◆ Акустический контроль помещения

www.gigaset.com/gigasetS45



Переносной телефон Gigaset SL55

- ◆ Графический цветной дисплей с подсветкой (65k цветов)
- ◆ Клавиатура с подсветкой
- ◆ Громкая связь
- ◆ Полифонические мелодии
- ◆ Телефонный справочник на 250 записей
- ◆ Вывод на дисплей картинки для идентификации вызывающего абонента
- ◆ SMS (условие: наличие CLIP)
- ◆ Голосовой набор
- ◆ Интерфейс для подключения к компьютеру, например, для управления записями телефонного справочника, мелодиями и заставками
- ◆ Разъем для подключения гарнитуры

www.gigaset.com/gigasetsl55



Ретранслятор Gigaset-Repeater

С помощью ретранслятора Gigaset-Repeater вы можете увеличить дальность связи между телефоном и базовым блоком.

www.gigaset.com/gigasetrepeater



Адаптер передачи речи и данных Gigaset M34 USB

С помощью адаптера Gigaset M34 USB можно осуществить беспроводное подключение телефона Gigaset к компьютеру. При этом вы можете:

- ◆ Использовать переносной телефон Gigaset для экономичной IP-телефонии через интернет (ADSL)
- ◆ Обеспечить беспроводной доступ компьютера в интернет (ISDN)
- ◆ Вводить, отправлять и принимать сообщения SMS на компьютере
- ◆ Просматривать на дисплее переносного телефона интернет-сообщения (например, новости о погоде и биржевые курсы).
- ◆ Отправлять и принимать тексты приложений обмена мгновенными сообщениями (IMS)
- ◆ Управлять компьютером с переносного телефона (например, управлять программой Windows Media Player)

www.gigaset.com/gigasetm34usb



Все аксессуары и аккумуляторы вы можете приобрести в специализированных магазинах.

Также вы можете получить там информацию о новейшей продукции.



Используйте только оригинальные аксессуары Gigaset. При использовании аксессуаров других производителей возможно причинение вреда здоровью и материального ущерба, а также нарушение действующих нормативов.

Алфавитный указатель

А

Абонентские номера	
индикация номера вызывающего абонента (CLIP)	13
использование номера из текста сообщения SMS	32
использование номера из телефонного справочника	21
набор с помощью телефонного справочника	21
сохранение в телефонном справочнике	21
сохранение номера в телефонном справочнике	19
целевой номер для функции акустического контроля помещения	51
автоматический выбор операторов .	25
Автоматический прием вызовов .	13, 53
Автоответчик	37
включение/выключение	37
дистанционное управление	42
запись приветствия/объявления .	37
переход к предыдущему сообщению	39
переход к следующему сообщению	39
прослушивание сообщений	39
удаление сообщений	40
Автоответчик телефонной сети	45
Адрес электронной почты	30
Аккумулятор	
зарядка	9
индикация	9
рекомендуемый аккумулятор	63
сигнал	55
символ	9
установка	7
Аксессуары	69
Акустический контроль помещения	50
Б	
Базовый блок	
возврат к стандартным настройкам	58
дальность связи	6
настройка	56

подключение	6
подключение к офисной АТС	59
системный PIN-код	57
смена	47
установка и подключение	6
Блокировка клавиатуры	15
Будильник	55
Быстрый вызов	
автоответчик	42
автоответчик телефонной сети	45
настройка функции клавиши „1“	1
Быстрый вызов пунктов меню	11
В	
Ввод времени	10
Ввод даты	10
Ввод специальных символов	67
Ввод текста	67
Ввод текста (SMS)	28
Включение	
автоответчик	37
автоответчик (дистанционное управление)	43
блокировка клавиатуры	15
внутреннее подключение	49
запись разговора	40
переносной телефон	15
подавление вызывного сигнала	55
предупредительные сигналы	55
прием вызовов	53
функция акустического контроля помещения	50
Внешние соединение	
переключение на автоответчик	40
Внутренне наведение справки	48
Внутренне подключение	48
Внутреннее соединение	47
сигнализация второго вызова	48
Возврат в режим готовности	16
Вопросы и ответы	61
Время „флэш“	59
Время зарядки переносного телефона	63
Время работы переносного телефона	63
при акустическом контроле помещения	50
Выбор операторов, автоматический	25

- Вызов
 внутренний 47
 прием 13
- Вызовы
 внешние 13
 внутренние 47
 прием 13
- Вызывной сигнал
 изменение 54
 настройка 16
 настройка мелодии 54
 подавление 55
 регулировка громкости 54, 57
- Выключение
 автоответчик 37
 акустический контроль помещения 51
 блокировка клавиатуры 15
 внутреннее подключение 49
 запись разговора 40
 переносной телефон 15
 подавление вызывного сигнала . . 55
 предупредительные сигналы . . . 55
 прием вызовов 53
 функция внутреннего
 подключения 49
- Г**
 Годовщина 21
 сохранение в телефонном
 справочнике 21
- Громкая связь 14
 клавиша 1
- Громкость 53
 вызывной сигнал 54, 57
 громкость громкой связи 53
 громкость телефона 53
 настройка 54
 переносной телефон 53
- Громкость телефона 53
- Д**
 Дальность связи 6
 День рождения - см. Годовщина
- Дисплей
 в режиме готовности 16
 выбор языка дисплейных
 сообщений 52
 контрастность 52
 логотип 52
 настройка 52
- Подсветка 53
 язык дисплейных сообщений . . . 52
- Дисплейные клавиши 1, 16
- Дистанционное управление 42
- Допуск к эксплуатации 62
- З**
 Завершение соединения 13
- Записи телефонного справочника
 VIP 20
- Запись
 выбор (меню) 66
 набор номера из телефонного
 справочника 19
 разговор 40
 сохранение, изменение (номера
 предварительного набора) . . . 26
- Защита телефона от использования
 посторонними 56
- И**
 Извещение с помощью SMS 32
- Изменение
 внутренний номер переносного
 телефона 49
 вызывного сигнала 54
 громкость 53
 название переносного телефона . 49
 номер для функции акустического
 контроля помещения 51
 продолжительность пауз 59
 системный PIN-код 57
 способ набора номера 59
 язык дисплейных сообщений . . . 52
- Изменение системного PIN-кода . . 57
- Изменение PIN-кода 57
- Импульсный набор номера 59
- Имя
 вывод на дисплей имени
 вызывающего абонента
 (CNIP) 13
- Индикация
 имена абонентов (CNIP) 13
 номера вызывающих абонентов
 (CLI/CLIP) 13
 свободное место в памяти 20
 сообщения автоответчика
 телефонной сети 45
- Индикация зарядки 9

Алфавитный указатель

Индикация имени вызывающего абонента (CNIP)	13
Исправление неправильного ввода	17

К

Качество записи	42
Клавиша „звезда“	1, 54
Клавиша „отбой“	1, 13
Клавиша „решетка“	1, 15
Клавиша „R“	1
пауза	60
Клавиша 1 (быстрый вызов)	1, 42
Клавиша включения/выключения	1
Клавиша соединения	1, 13
Клавиша сообщений вызов списка	22, 30
Клавиша удаления	16
Клавиши быстрый вызов	1, 42
дисплейные клавиши	1, 16
клавиша „звезда“	1, 54
клавиша „отбой“	1, 13
клавиша „решетка“	1, 15
клавиша „R“	1
клавиша включения/выключения	1
клавиша громкой связи	1
клавиша меню	16
Клавиша прерывания	16
клавиша соединения	1, 13
клавиша сообщений	1
клавиша удаления	16
назначение записи телефонного справочника	19
сокращенный набор	19, 20
список телефонных компаний	1
управляющая клавиша	1, 15
Комплект поставки	6
Контакт с жидкостью	61

Л

Логотип	52
Лучший базовый блок	47

М

Медицинское оборудование	5
Мелодия при ожидании соединения	15, 57
Меню	16
возврат на предыдущий уровень вызов	16

использование	66
клавиша	16
обзор	11
сигнал окончания	55
управление телефоном	17
Микрофон	1
Многострочный ввод	67

Н

Набор клавиши сокращенного набора	20
Набор номера список телефонных компаний	20
телефонный справочник	20
Наведение справки внутреннее	48
Название переносной телефон	49
Назначение контактов телефонного кабеля	7
Настройка подсветка дисплея	53
Настройка мелодии	54
Настройки логотип	52
Номера телефонных компаний	19, 25

О

Общий вызов	47
Отключение микрофона	15
Отмена регистрации переносного телефона	46
Офисная АТС задание способа набора номера	59
использование функции SMS	35
настройка времени флэш	59
настройка продолжительности пауз	59
переключение на тональный набор	60
подключение базового блока	59

П

Пауза	59, 60
Пауза при наборе	60
ввод	1
Пейджинг	47
Передача абонентских номеров	13
Переносной телефон акустический контроль помещения	50

включение/выключение	15	Предварительный выбор	25
возврат к стандартным		Предупредительные сигналы	55
настройкам	56	Предупредительный сигнал	55
время работы и зарядки	63	Прерывание (процедуры)	16
громкость	53	Приветствие (автоответчик)	38
изменение внутреннего номера	49	Прием вызова	41
изменение названия	49	Прием вызовов	53
изменение номера	49	Примеры	
использование нескольких		использование меню	66
переносных телефонов	46	многострочный ввод	67
контакт с жидкостью	61	Продолжительность записи	42
логотип	52	Продолжительность соединений	13
настройка	52	Пропущенные вызовы	24
отключение микрофона	15	Прослушивание	
отмена регистрации	46	приветствие (автоответчик)	38
пейджинг	47	сообщения (автоответчик)	39
переключение на базовый блок с		Прослушивание во время записи	41
самым сильным сигналом	47	Просмотр сообщений автоответчика	
переключение на использование		телефонной сети	45
другого базового блока	47	Р	
переключение соединения	47	Разговор	
подготовка к работе	7	внутренний	47
подсветка дисплея	53	завершение	13
поиск	47	запись	40
Предупредительные сигналы	55	переключение	47, 49
регистрация	46	подключение абонента	48
регистрация на других базовый		прием вызова после срабатывания	
блоках	47	автоответчика	40
режим готовности	16	Разговор по телефону	
список	16	внешние соединения	13
уровень принимаемого сигнала	6	внутренние соединения	47
язык дисплейных сообщений	52	прием вызова	13
Повтор сигнала будильника	56	Разговор через трубку	15
Повторный набор	22	Разъем для подключения	
Повторный набор номера вручную	22	гарнитуры	9
Подавление автоматического		Регистрация переносного	
выбора операторов	26	телефона	46
Подавление первого вызывного		Режим готовности (индикация)	16
сигнала	55	Режим работы автоответчика	37, 38
Подготовка к работе		Ретранслятор Gigaset Repeater	57
переносной телефон	7	С	
Подключение		Свободное место в памяти	20
базовый блок к офисной АТС	59	Сервисная служба	62
Подключение к соединению	48	Сетевой блок питания	5
Поиск записи в телефонном		Сигнал напоминания	22
справочнике	19	Сигнал ошибки	55
Поиск переносного телефона	47	Сигнал подтверждения	55
Порядок сортировки записей в		Сигнализация второго вызова	
телефонном справочнике	68		
Потребляемая мощность	15, 63, 64		

Алфавитный указатель

внутреннее соединение	48	центр отправки	27
Сигналы подтверждения	55	чтение	29
Символы		язык ввода	28
автоответчик	37	Специальные функции	59
аккумулятор	9	Списки	
блокировка клавиатуры	15	переносные телефоны	16
будильник	56	пропущенные вызовы	24
вызывной сигнал	54	список автоответчика	24
дисплей	16	список позвонивших	22
новое сообщение	39, 40	список телефонных компаний	19
новое сообщение SMS	30	Списки номеров	
Системные настройки	56	телефонные компании	19
Слуховые аппараты	5	Список автоответчика	24
Сокращенный набор	19	Список входящих (SMS)	30
Сообщения	37	Список позвонивших	22
изменение статуса на „новое“	39	Список телефонных компаний	19
клавиша	1	клавиша	1
прослушивание	39	Список черновиков (SMS)	29
символ поступления нового		Способ набора номера	
сообщения	39	изменение	59
удаление	40	Т	
Сообщения SMS	27	Текстовые сообщения - см. Сообщения	
защита PIN-кодом	33	SMS	
извещение с помощью SMS	32	Телефонные компании (список	
изменение номера сервисного		номеров)	19
центра	34	Телефонный справочник	19
изменение почтового ящика	34	вызов	16
использование функции при		использование при наборе номера	21
подключении телефона к		копирование номера из текста	21
офисной АТС	35	передача записи/списка в другой	
настройка сервисного центра	34	переносной телефон	21
номер для отправки извещений	32	порядок сортировки записей	68
объединенные	27	сохранение годовщины	21
ответ или переадресация	31	сохранение номера	19
отправка в персональный ящик	34	сохранение номера отправителя	
отправка на адрес электронной		сообщения SMS	32
почты	30	управление записями	20
отчет о состоянии	28	Технические характеристики	63, 64
переадресация	31	Тональный набор	60
помощник регистрации	27	У	
почтовые ящики	33	Удаление	
прием	30	приветствие автоответчика	38
самостоятельное устранение		символ	17
неисправностей	36	сообщения	40
сохранение абонентского номера	32	Управляющая клавиша	1, 15
список черновиков	29	Упрощенный ввод текста	68
тип извещений	32	Уровень принимаемого сигнала	6
удаление	29		
условия	27		
устранение неполадок	35		

Усилитель сигнала см. Ретранслятор Gigaset Repeater	
Условия гарантийного обслуживания	64
Установка	8
Установка базового блока	6
Устранение неисправностей	61
Устранение неисправностей (SMS).	35
Уход за телефоном	61
Ф	
Функции телефонной сети.	18
Функции CLI, CLIP	13
Функция упрощенного ввода текста EATONI	68
Ч	
Чувствительность функции акустического контроля помещения	51
Э	
Экономичная настройка времени срабатывания автоответчика	41
Экономичная телефонная связь	24
Я	
Язык ввода (SMS)	28
Язык дисплейных сообщений	52

