

Gigaset

SL910-SL910A

Вітаємо!

Придбавши продукцію Gigaset, ви обрали марку, що піклується про навколишнє середовище. Цю продукцію упаковано в екологічно чисте пакування!

Докладніше на сайті www.gigaset.com.



GIGASET. INSPIRING CONVERSATION.
MADE IN GERMANY

Gigaset SL910/SL910A с ёмкостным сенсорным дисплеем

Поздравляем вас с приобретением первого телефона Gigaset с сенсорным дисплеем. Высококачественный **оригинальный металлический корпус**, **3,2-дюймовый цветной сенсорный TFT-дисплей** и великолепное качество звука, а также, далеко не в последнюю очередь, впечатляющие возможности делают этот телефон образцом для аналогичных аппаратов. Используя Gigaset, вы можете гораздо больше, чем просто звонить:

В зависимости от того, что вам нужно, вы можете настроить один из трех домашних экранов

Вы можете объединить важнейшие функции и номера и вызывать их или звонить простым «прикосновением» (→ стр. 76).

Настроить по собственному вкусу

Вы можете сопоставить каждому контакту его фотографию (→ стр. 46), просматривать свои фотографии в качестве слайд-шоу и экранных заставок (→ стр. 79) и загружать в свой телефон выбранные мелодии звонков (→ стр. 93).

Следите, чтобы у вас всегда была самая последняя версия программного обеспечения

Используйте разъем LAN (Ethernet) базового блока для загрузки новых и расширенных версий микропрограммы непосредственно из Интернета (→ стр. 91).

Вы можете загружать новое программное обеспечение из ПК в трубку при помощи программы **Gigaset QuickSync** (→ стр. 93).

Другая практическая информация

Копируйте телефонные книги между трубками Gigaset (→ стр. 48), используйте функцию быстрого набора QuickDial (→ стр. 78), приспособляйте Gigaset к своим потребностям, пользуясь громкой связью (→ стр. 81). Используйте тихий вызов (→ стр. 82), управление временем вызова (→ стр. 82) и многими другими возможностями ...

Дополнительную информацию о вашем телефоне вы найдете на сайте www.gigaset.com/gigasetSL910

Купив телефон Gigaset, зарегистрируйте его на сайте www.gigaset.com/ru/service – и любые вопросы, которые у вас возникнут, или гарантийные услуги которые вам потребуются, будут обрабатываться еще быстрее!

Если у вас возникнут вопросы по использованию телефона, прочитайте советы по обнаружению и устранению неисправностей (→ стр. 89) или обратитесь в нашу группу поддержки клиентов (→ стр. 88).

Желаем вам получить удовольствие от использования нового телефона!

Важная информация:

Это руководство пользователя описывает функции устройства SL910/SL910A на момент его приобретения.

Некоторые функции доступны только после обновления микропрограммы базового блока (→ стр. 91) и трубки (→ стр. 93).

Такие функции отмечены в руководстве пользователя звездочкой *.

Содержание

Gigaset SL910/SL910A с ёмкостным сенсорным дисплеем	1
Общее описание трубки	7
Краткое описание базового блока	8
Значки на экране	8
Правила техники безопасности	11
Первые шаги	12
Проверка содержимого упаковки	12
Установка базового блока и зарядного устройства	12
Подключение базового блока к телефонной и электрической сетям	13
Крепление базового блока на стене (вариант)	14
Подключение зарядного устройства для трубки	14
Подготовка трубки к работе	15
Подготовка базового блока и трубки к работе – мастер установки	17
Экран в состоянии готовности	21
Как пользоваться телефоном	22
Включение/выключение трубки	22
Работа с сенсорным дисплеем	22
Экран трубки в состоянии готовности	23
Использование меню	24
Прокрутка списков (вертикальная прокрутка)	26
Выбор вариантов	26
Ввод цифр и текста. Неправильный ввод	27
Возвращение в состояние готовности	29
Возвращение на предыдущий экран	29
Включение/выключение блокировки кнопок и дисплея	29
Структура меню	30
Меню Приложения	30
Меню Настройки	31
Выполнение вызовов	36
Выполнение внешнего вызова	36
Прием вызова	36
Прием вызова и автоматическое определение номера (АОН или CLIP (CallerID))	37
Замечания относительно вывода номера телефона (CLIP)	38
Режим громкой связи	39
Отключение микрофона	39
Проверка защиты связи	40
Звонки с использованием сетевых услуг	41

Использование списков	42
Список дозвона	42
Входящие SMS	42
Список автоответчика (только Gigaset SL910A)	42
Списки вызовов	42
Список пропущенных напоминаний	43
Открытие списков в состоянии готовности через экран сообщений	44
Удаление списков	44
Настройка показа новых сообщений	44
Использование телефонной книги	45
Открытие телефонной книги (список записей в телефонной книге)	45
Создание новой записи в телефонной книге	46
Порядок записей в телефонной книге	46
Выбор записи в телефонной книге, перемещение по телефонной книге ...	46
Набор номера из телефонной книги	47
Управление записями в телефонной книге	47
Перенос записи/телефонной книги на другую трубку	48
Передача телефонной книги в формате vCard через Bluetooth	48
Прием записей в формате vCard через Bluetooth	49
Добавление выведенного на экран номера в телефонную книгу	49
Копирование номера из телефонной книги	49
Вызов-напоминание о событии	49
Посылка и прием SMS-сообщений (текстовых сообщений)	50
Составление/отправка SMS	50
Получение SMS	51
Настройка SMS-центра	53
SMS на офисной АТС	53
Включение/выключение функции SMS	53
Поиск и устранение ошибок при работе с SMS	54
Работа с автоответчиком базового блока Gigaset SL910A	55
Управление с трубки	55
Включение/выключение фильтрации вызовов на трубке	58
Включение/выключение воспроизведения времени записи	58
Настройка параметров записи	58
Работа с автоответчиком с другого телефона (дистанционное управление)	59
Использование сетевого почтового ящика	60
Воспроизведение сообщений из сетевого почтового ящика	60
Использование устройств Bluetooth	61
ECO DECT: Сокращение потребляемой электроэнергии и излучения	64

Использование трубки в качестве средства акустического контроля («радионяни»)	66
Настройка напоминаний (календарь)	68
Показ пропущенных напоминаний	69
Настройка вызова-напоминания	69
Настройка будильника	69
Список заставок экрана, фотографий абонентов и мелодий	70
Использование нескольких трубок	71
Регистрация трубок	71
Отмена регистрации трубок	72
Поиск трубки («пейджинг»)	72
Смена базового блока	73
Смена имени трубки	73
Выполнение внутренних вызовов	73
Подключение к внешнему соединению	75
Настройка трубки	76
Быстрый доступ к функциям, быстрый набор – настройка собственного экрана состояния готовности	76
Изменение языка меню	78
Настройка кода страны и междугородного кода	79
Настройка клавиатуры / кнопочной панели	79
Настройка дисплея	79
Включение/выключение автоответчика	80
Изменение громкости динамика трубки/громкой связи	80
Настройка профиля громкой связи	81
Настройка звонков	81
Включить/выключить тихий вызов	82
Включить/выключить звонок	82
Включение/выключение уведомительных сигналов	83
Восстановление стандартных настроек трубки	83
Настройка базового блока	84
Включение/выключение мелодии при ожидании соединения	84
Поддержка ретранслятора	84
Изменение системного PIN-кода	84
Восстановление стандартных настроек базового блока	85
Подключение базового блока к офисной АТС	85
Дозвон и режим набора	85
Сохранение кода доступа (кода внешней линии)	86
Настройка пауз	86
Временное переключение на тональный набор	86

Содержание

Служба сервиса и поддержки	88
Вопросы и ответы	89
Отказ от ответственности	90
Обновление микропрограммы базового блока	91
Подключение базового блока к маршрутизатору/Интернету (дополнительная возможность)	91
Подключение базового блока к локальной сети (маршрутизатору)	92
Запуск обновления микропрограммы	92
Доступ к дополнительным функциям через интерфейс ПК	93
Проверка служебной информации, относящейся к базовому блоку/трубки	94
Допуск к эксплуатации	94
УСЛОВИЯ ГАРАНТИЙНОГО ОБСЛУЖИВАНИЯ	95
Меры экологической безопасности	98
Приложение	99
Уход за телефоном	99
Контакт с жидкостью	99
Технические характеристики	99
Использование программного обеспечения с открытым исходным кодом, содержащегося в продукте	102
GNU General Public License (GPL)	102
GNU Lesser General Public License (LGPL)	105
Индекс	110

Общее описание трубки



Светодиод «Сообщение» (→ стр. 44)

Датчик близости (→ стр. 29)

Сенсорный дисплей (→ стр. 22)

Пример экрана: «экран набора» – для ввода телефонных номеров в режиме готовности (один из трех видов экрана в режиме ожидания; → стр. 23).

Панель индикаторов состояния (→ стр. 24)

Внутреннее имя трубки (например, INT 1) и значки, (→ стр. 8) которые показывают действующие установки и рабочее состояние телефона
Чтобы перейти на экран состояния, прикоснитесь к панели индикаторов состояния.

Зона навигации (→ стр. 23)

Маркер экрана переход на другой экран </>

Клавиатура

Цифровая клавиатура для ввода телефонных номеров

Выбор вариантов (→ стр. 26)

Показывает возможные действия

Кнопки управления трубкой:

Кнопка разговора

Набрать показываемый номер, принять вызов
Во время разговора/при воспроизведении сообщений с автоответчика/в процессе соединения: переключение режимов: динамик или громкая связь

В состоянии готовности: открыть список для повторного вызова (кратко нажать)

Кнопка окончания вызова/отбой

Нажать **кратко**: завершить (активный) вызов/поисковый вызов, отклонить внутренний вызов
Отключить звуковой сигнал внешнего вызова
Или: вернуться в состояние готовности
Нажать и **удерживать**: включить/выключить трубку

Кнопка меню

Нажать **кратко**: открыть главное меню (→ стр. 25)
Нажать и **удерживать**: включить/выключить блокировку клавиатуры и дисплея (→ стр. 29)

Нижняя сторона трубки:

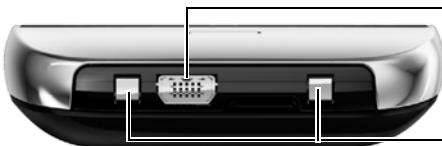

Гнездо mini-USB

Подсоединение беспроводной трубки к ПК (Gigaset QuickSync)

Контакты для подзарядки

Краткое описание базового блока

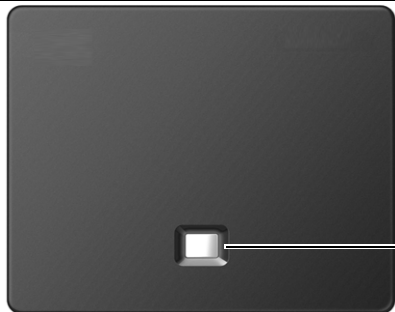

Кнопка поиска

Нажать **кратко**:
 Начать поиск трубки
 Нажать и **удерживать** (прибл. 3 секунды):
 Перевести базовый блок в режим регистрации
 Светится:
 соединение через локальную сеть активно
 (только при обновлении микропрограммы)

Значки на экране

Значки на панели индикаторов состояния

В зависимости от установок и режима работа телефона на панель индикаторов состояния выводятся следующие значки:

Значок	Значение
	Интенсивность сигнала (Реж. EcoMode+ выкл.) 76%–100% } Белый, если 51%–75% } Реж. Eco Mode 26%–50% } выключен 1%–25% } Зеленый, если Реж. Eco Mode включен Красный: отсутствует связь с базовым блоком
	Реж. EcoMode+ включен: Белый, если Реж. Eco Mode выключен Зеленый, если Реж. Eco Mode включен
	Автоответчик включен (только SL910A)
	Bluetooth включен или подсоединена гарнитура/устройство Bluetooth
	Звонок выключен
	Будильник включен и установлено время подачи сигнала

Значок	Значение
	Уровень заряда аккумуляторов: белый: заряд больше 66% белый: заряд от 34% до 66% белый: заряд от 11% до 33% красный: заряд ниже 11% мигает красным: аккумулятор почти разряжен (меньше 10 минут разговора)
	Аккумулятор заряжается (текущий уровень зарядки): 0%–10% 11%–33% 34%–66% 67%–100%



Декларация: POCC DE.MO04.D0448
 (с 24.08.2011 до 23.08.2014)

Значки выбора варианта

Функции выбора вариантов изменяются в зависимости от рабочей ситуации.

Значок	Действие
	Включить режим громкой связи
	(Режим громкой связи включен) Выключить режим громкой связи
	Профиль режима громкой связи
	Выключить микрофон трубки
	Снова включить микрофон трубки
	Выключить сигнал вызова
	Установить громкость
	Открыть списки вызовов
	Открыть телефонную книгу
	Копировать номер в телефонную книгу
	Создать SMS
	Отправить SMS
	Ответить на SMS
	Открыть список черновиков
	Отменить регистрацию трубки
	Открыть список внутренних абонентов/выполнить внутренний вызов
	Создать новую запись в телефонной книге
	Инициировать консультационный вызов
	Инициировать/завершить трехстороннюю конференцию
	Быстрый набор
	Скопировать список
	Скопировать запись
	Изменить запись

Значок	Действие
	Показать клавиатуру
	Определить свободную память в каталоге ресурсов
	Искать
	Пропустить настройки
	Удалить
	Сохранить/выбрать
	Внести новую встречу
	Календарь: Установить выбранную дату на Сегодня
	Изменить правило сортировки (по фамилии или по имени)
	Запись в телефонной книге Отменить назначение сигнала для вызывающего абонента
	Запись в телефонной книге Отменить назначение фотографии для вызывающего абонента
	Стереть юбилейную дату
	Найдено надежное устройство Bluetooth
	Перевести вызов на автоответчик
	Воспроизвести сообщения
	(красный) Записать сообщение для автоответчика
	Остановить запись
	При воспроизведении сообщений: Вернуться назад на пять секунд

Обратите

Значки меню можно найти в описании меню на стр. 30.

Значки на экране

Информационные значки

Установление соединения
(исходящий вызов)



Соединение
установлено

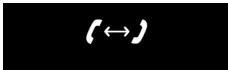

Соединение не
устанавливается или
прервано



Внутренний/внешний
вызов



Будильник



Напоминание о встрече/
событии



Автоответчик
записывает



Другие значки на экране:

Информация



Напоминание о
безопасности



Подождите...



Действие выполнено
(зеленый)



Действие не выполнено
(красный)



Внимание!



Правила техники безопасности

Обратите внимание!

Перед использованием телефона внимательно прочитайте инструкции по технике безопасности и руководство по эксплуатации.

Объясните детям содержание инструкций и возможные опасности, связанные с использованием телефона.



Используйте только прилагаемый блок питания, как указано сзади базового блока.



Используйте только **оригинальные аккумуляторы, полученные вместе с телефоном** (→ стр. 99), так как в противном случае возникает серьезная угроза здоровью и опасность травмы.



Работающий телефон может воздействовать на находящееся поблизости медицинское оборудование. Следите за соблюдением технических требований в своих конкретных условиях (например, в кабинете врача). Если вы используете медицинское устройство (например, кардиостимулятор), обратитесь к изготовителю устройства. Он сообщит вам данные о восприимчивости устройства к внешним источникам высокочастотной энергии. Технические характеристики этого изделия Gigaset вы найдете в разделе «Приложение».



Не подносите телефон к уху обратной стороной при звонке или в режиме громкой связи. Это может привести к серьезному и хроническому ухудшению слуха. Ваш Gigaset совместим с большинством продаваемых цифровых слуховых аппаратов. Однако нельзя гарантировать идеальную работу со всеми слуховыми аппаратами.

Телефонная трубка может вызвать в слуховом аппарате помехи (неприятный шум или свист) или привести к его перегрузке. Если вам потребуется помощь, обратитесь к продавцу слухового аппарата.



Не устанавливайте базовый блок или зарядное устройство в ванной или в душевой кабинке. Базовый блок и зарядное устройство не защищены от брызг (→ стр. 99).



Не пользуйтесь телефоном во взрывоопасных помещениях (например, окрасочных цехах).



Если вы передаете Gigaset кому-либо, обязательно передайте и инструкцию по эксплуатации.



Не используйте неисправный базовый блок или направьте его в ремонт в наш сервисный центр, так как он может создавать помехи другим беспроводным устройствам.

Обратите внимание!

- ◆ На все функции, описанные в этом руководстве, доступны во всех странах и у всех сетевых операторов.
- ◆ Телефон не может работать при неисправном электропитании. В этом случае невозможны также экстренные вызовы.

Первые шаги

Проверка содержимого упаковки

- ◆ Один базовый блок Gigaset SL910/SL910A
- ◆ Один блок питания для базового блока
- ◆ Один телефонный кабель
- ◆ Одна трубка Gigaset SL910H
- ◆ Одна крышка аккумуляторного отсека (задняя крышка трубки)
- ◆ Один аккумулятор
- ◆ Одно зарядное устройство
- ◆ Один блок питания для зарядного устройства
- ◆ Одно руководство пользователя.

Установка базового блока и зарядного устройства

Базовый блок и зарядное устройство рассчитаны на работу в сухом помещении при температуре от +5 до +45 °С.

- ▶ Установите базовый блок на горизонтальной нескользкой поверхности или закрепите его на стене в центральной части здания (→ стр. 14).

Обратите внимание!

Учитывайте радиус действия базового блока.

Он составляет до 300 м вне помещений при отсутствии препятствий и до 50 м внутри зданий. Радиус действия уменьшается, когда активирован Реж. Eco Mode (→ стр. 64).

Обычно ножки телефона не оставляют следов на поверхности. Однако, учитывая разнообразие современных мебельных лаков и политур, полностью исключить возможность появления таких следов нельзя.

Обратите внимание!

- ◆ Ни в коем случае не подвергайте телефон воздействию источников тепла, прямого солнечного света или электрических приборов.
- ◆ Берегите телефон Gigaset от влаги, пыли, агрессивных жидкостей и паров.

Подключение базового блока к телефонной и электрической сетям

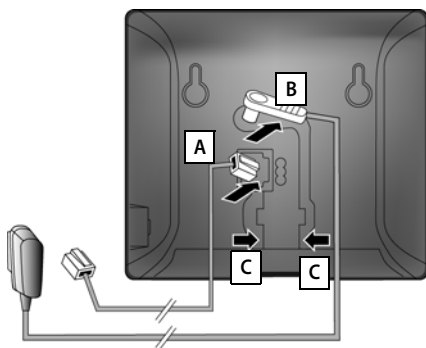

- ▶ Вставьте телефонный кабель в нижнее гнездо **A** на задней стороне базового блока.
- ▶ Вставьте провод блока питания в верхнее гнездо **B** на задней стороне базового блока.
- ▶ Уложите оба кабеля в предназначенные для них канавки **C**.

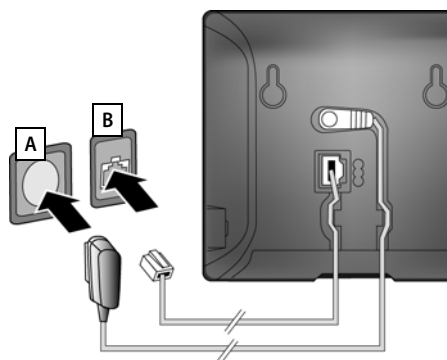

- ▶ **Сначала** вставьте в розетку блок питания **A**.
- ▶ **Затем** вставьте телефонный штекер **B**.

Обратите внимание!

- ◆ Блок питания должен быть **подключен всегда** — без питания от сети телефон не работает.
- ◆ Используйте только **входящие в комплект** телефонный провод и блок питания. Разводка контактов телефонных проводов может различаться (разводка контактов → стр. 101).

Крепление базового блока на стене (вариант)

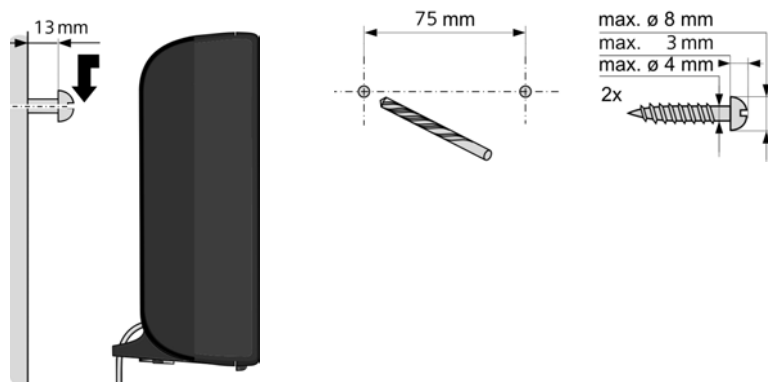

Подключение зарядного устройства для трубки

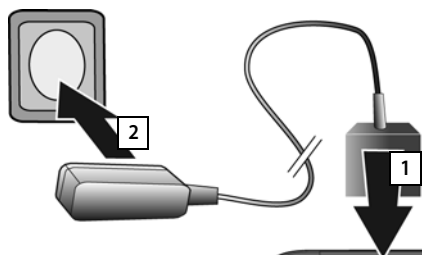

- ▶ Вставьте плоский штекер в блок питания **1**.
- ▶ Вставьте блок питания в сетевую розетку **2**.



Если понадобится снова отсоединить штекер от зарядного устройства:

- ▶ Отсоедините блок питания от сетевой розетки.
- ▶ Нажмите защелку **3** и извлеките штекер **4**.

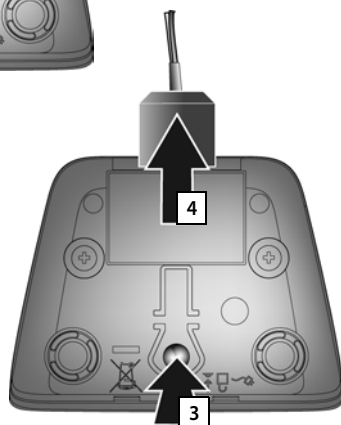

Подготовка трубки к работе

Дисплей и кнопки трубки покрыты защитной пленкой. **Снимите защитную пленку!**

Обратите внимание!

Не пользуйтесь **никакими** заостренными предметами при работе с сенсорным дисплеем трубки!

Не пользуйтесь никакими защитными чехлами или пленками производства других фирм, поскольку они могут ограничить работоспособность вашей трубки.

Установка аккумулятора и крышки аккумуляторного отсека

Обратите внимание!

Используйте только аккумуляторы, (→ стр. 99) рекомендуемые Gigaset Communications GmbH, иначе вы ставите под угрозу здоровье и рискуете получить травму. Например, возможно повреждение корпуса аккумулятора или его взрыв. Кроме того, при использовании аккумуляторов, отличных от рекомендуемых, возможна неправильная работа или повреждение телефона.

- ▶ Сначала вложите аккумулятор контактной поверхностью вниз **1**.
- ▶ Затем нажмите на него, **2** чтобы он со щелчком встал на место.

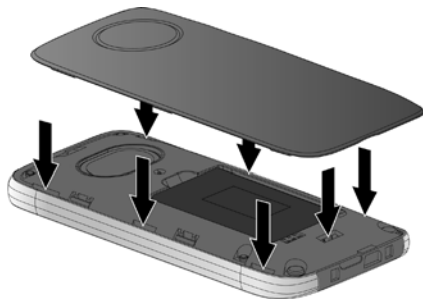
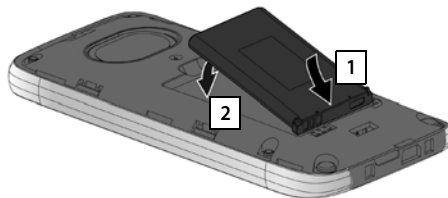

- ▶ Теперь вставьте боковые выступы крышки аккумуляторного отсека в пазы в корпусе,
- ▶ и надавите на крышку, чтобы она со щелчком встала на место.

Чтобы **открыть крышку** для замены аккумулятора:

- ▶ вставьте ноготь в выемку внизу крышки и поднимите крышку.

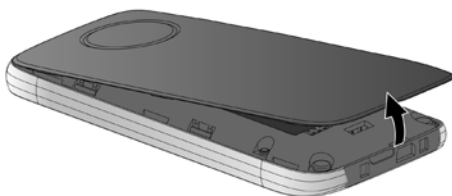

- ▶ Чтобы **извлечь аккумулятор**, вставьте ноготь в выемку на корпусе и вытяните аккумулятор вверх.

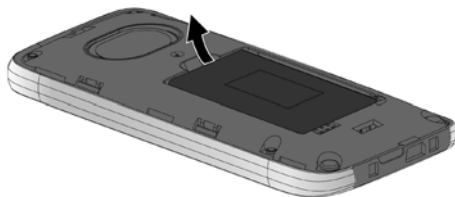

Зарядка аккумулятора

Аккумулятор поставляется частично заряженным. Перед использованием зарядите его полностью.

- ▶ Заряжайте трубку в зарядном устройстве в течение **5 ч.**

Обратите внимание!

Трубку нужно устанавливать только в предназначенное для нее зарядное устройство.



- ▶ После каждого телефонного разговора возвращайте трубку в зарядное устройство.

Обратите внимание!

- ◆ Трубки, находящиеся в коробке, уже зарегистрированы в базовом блоке. Если же оказалось, что трубка не зарегистрирована (выводится сообщение «Трубка не зарегистрирована ни на одной базе»), зарегистрируйте ее самостоятельно (→ стр. 71).
- ◆ Аккумулятор заряжается также при подключении трубки через интерфейс USB к ПК.
- ◆ Во время зарядки аккумулятор может нагреваться. Это не опасно.
- ◆ С течением времени емкость аккумулятора по техническим причинам падает.

Подготовка базового блока и трубки к работе – мастер установки

После установки аккумулятора значки времени и даты начнут мигать. Мастер настройки запустится автоматически после касания одного из мигающих значков. Она помогает установить настройки, необходимые для работы трубки и базового блока, а именно:

- ◆ Время и дата
- ◆ Язык дисплея
- ◆ Страна, в которой будет использоваться телефон
- ◆ Междугородный код

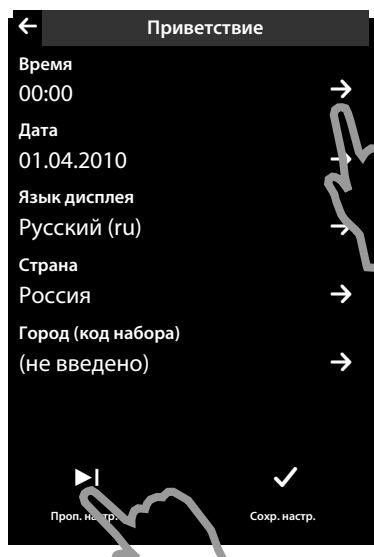

Если Вы хотите пропустить настройки:

- ▶ Прикоснитесь к значку [▶ Проп. настр.] в нижней части дисплея.

Трубка переключится в состояние готовности.

Вы можете установить настройки трубки в любое другое время с помощью меню **Настройки**.

Чтобы установить настройки:

- ▶ Чтобы установить время, коснитесь значка [▶] рядом с временем.

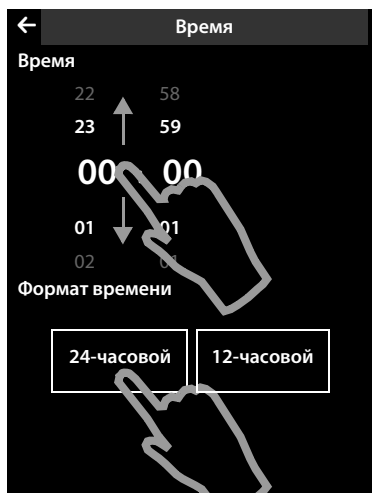

- ▶ Прокручивая пальцем левую цифровую полосу вверх или вниз, установите час. Цифровая полоска будет двигаться за вашим пальцем.
- ▶ Точно так же при помощи правой цифровой полоски установите минуты.
- ▶ Задайте формат вывода времени – **12-часовой** или **24-часовой**. Для этого прикоснитесь к соответствующему участку под надписью **Формат времени**. Текущая настройка подсвечивается.
- ▶ Коснитесь значка ◀ (в верхнем левом углу дисплея), чтобы вернуться на экран **Приветствие**.

Примечание. Если выбран формат **12-часовой**, рядом с цифровыми полосками выводится **дп** или **пп**.



- ▶ Чтобы установить дату, прикоснитесь к значку → рядом с **Дата**.



- ▶ Текущую дату установите с помощью трех вертикальных полосок прокрутки. Это делается так же, как при установке времени.

Текущий формат даты показывается под надписью **Формат даты** (здесь: **День Месяц Год**). Если Вы хотите изменить формат:

- ▶ Коснитесь значка →

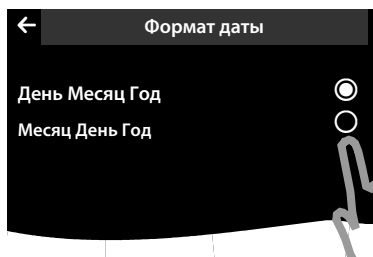

- ▶ Коснитесь нужного формата: **День Месяц Год / Месяц День Год**.

Выбранный формат будет отмечен значком

- ▶ Коснитесь значка чтобы вернуться на экран **Дата**.
- ▶ Снова коснитесь значка чтобы вернуться на экран **Приветствие**.

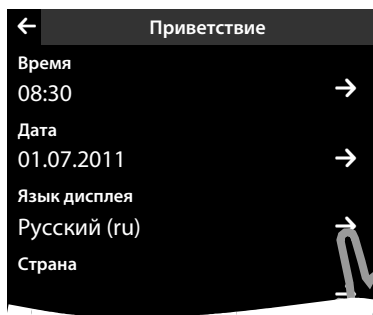

Текущий язык показан под надписью **Язык дисплея**.

Если вы хотите изменить настройку:

- ▶ Коснитесь значка возле названия языка.

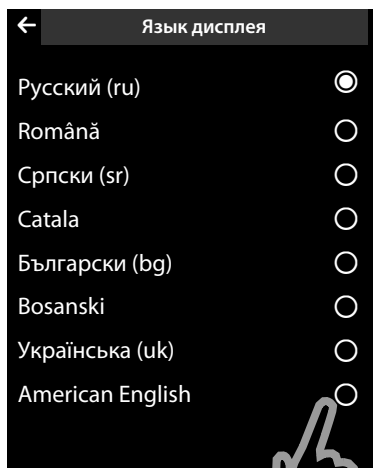

Вы получите список всех поддерживаемых языков.

Текущий язык отмечен значком .

- ▶ Коснитесь нужного языка.

Если вы не видите нужного языка, возможно, что список не помещается на экране целиком. Тогда вам придется прокрутить список.

- ▶ Для этого прикоснитесь к дисплею пальцем и медленно двигайте палец вверх.

На дисплее покажется нижняя часть списка, и вы сможете выбрать язык.



Введите страну (под надписью **Страна**), в которой телефон будет работать и где он зарегистрирован.

- ▶ Коснитесь соответствующего значка

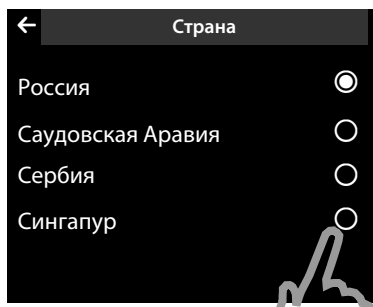

Будет выведен список стран.

Текущая страна будет отмечена значком

- ▶ Прикоснитесь к названию своей страны. Возможно, Вам придется прокручивать список, см. выше. Значок переместится к этой стране.
- ▶ Снова коснитесь значка чтобы вернуться на экран **Приветствие**.

Обратите внимание!

Если вместо страны вы выберете **Другая страна**, то экран **Приветствие** предложит ввести **Страна (код набора)**.

- ▶ Прикоснитесь к соответствующему значку и введите **Международ. префикс** и **Код страны** для международного кода страны, как это описано ниже для междугородного кода.

Действуйте, как описано ниже.



Наконец, осталось ввести междугородный код:

- ▶ Коснитесь соответствующего значка

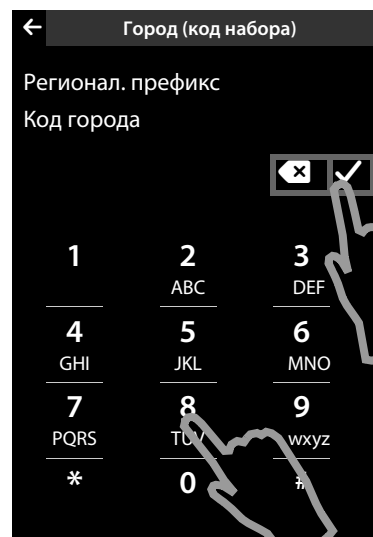

Регионал. префикс – это префикс страны, который помещается перед междугородным кодом, если вы не набираете код страны. В России это цифра 4. Например, **Код города** для Москвы – 495.

Регионал. префикс выводится на экран только в том случае, если он не сохранен в телефоне для выбранной страны.

- ▶ С помощью клавиатуры введите, если нужно, **Регионал. префикс** (максимум 4 символа) и **Код города** (максимум 8 символов). Перед вводом цифр на короткое время коснитесь поля, в которое собираетесь вводить цифры. Ошибки при вводе исправляются с помощью кнопки .
- ▶ Для завершения ввода после цифр коснитесь значка .

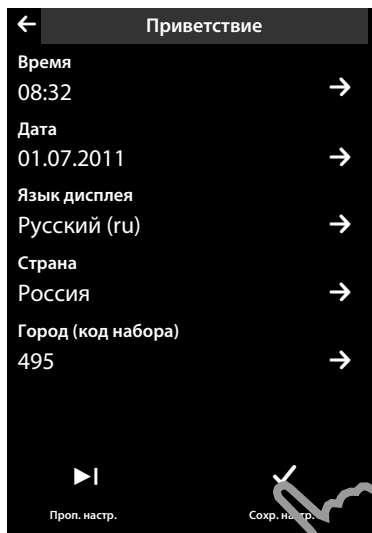

Снова выводится экран **Приветствие**.

- ▶ Прикоснитесь к значку [**Сохранить**], чтобы сохранить свои настройки.

Трубка переключается в состояние готовности.

Экран в состоянии готовности

После задания всех необходимых настроек трубка переключается в состояние готовности. В состоянии готовности на экран может иметь один из трех видов (→ стр. 23). При первой настройке телефона выводится **экран настройки**, которую вы можете настроить по своему вкусу. Здесь вы можете собрать важные функции и телефонные номера для быстрого доступа (→ стр. 76). Некоторые настройки являются стандартными.

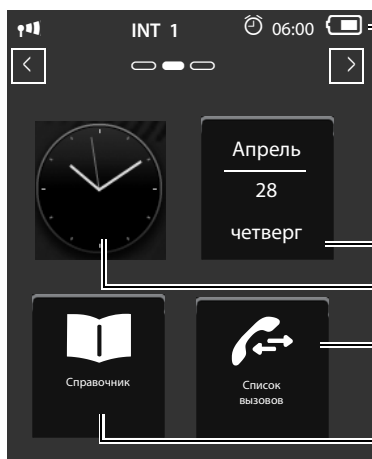

Панель индикаторов состояния

Содержит внутреннее имя трубки (например, **INT 1**; если зарегистрировано несколько трубок) и значки, которые показывают действующие установки и рабочее состояние телефона. Смысл значков разъясняется на стр. 8. Чтобы вывести экран состояния, прикоснитесь к панели индикаторов состояния (→ стр. 24)

Текущая дата

Время



Открыть списки вызовов

Открыть телефонную книгу

Теперь телефон готов к работе.

Как пользоваться телефоном

Включение/выключение трубки

- ▶ Для выключения трубки, находящейся в состоянии готовности, нажмите и **удерживайте** кнопку отбоя . Вы услышите мелодию.
- ▶ Чтобы снова включить трубку, нажмите и **удерживайте** кнопку отбоя .

Работа с сенсорным дисплеем

Для управления трубкой Gigaset SL910H в основном используется дисплей, и только иногда — три кнопки, находящиеся на трубке.

Значки, списки, кнопки и переключатели на дисплее представляют собой чувствительные области. Вы можете настраивать и включать функции, вводить или набирать номера телефонов и переходить с одного экрана на другой, прикасаясь к этим участкам и «перетаскивая» их.

Выбор функций/элементов списков

Чтобы включить функцию или выбрать элемент списка (каталога, подменю, списка вызовов), просто коснитесь пальцем соответствующего значка на экране или нужного элемента списка.

Включение/выключение функций

Функции, например, «радионяня», автоответчик, включаются и выключаются кнопками.

Если переключатель кнопки находится справа, функция включена. Участок слева от переключателя подсвечен (**on**).

Когда переключатель кнопки находится слева, функция выключена (**off**). Участок справа от переключателя черный.

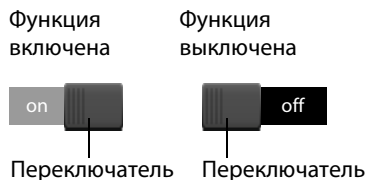

Есть два способа управления кнопкой:

- ▶ Медленно тащите переключатель вправо или влево, чтобы включить или выключить функцию.
- ▶ **Кратко** прикоснитесь к кнопке справа или слева от переключателя, и он сдвинется вправо или влево к месту прикосновения.

Экран трубки в состоянии готовности

Экран состояния готовности состоит из трех видов, которые выводятся по отдельности.

◆ Экран настройки (пример → стр. 21)

Вы можете сформировать этот экран по своему вкусу. Более подробную информацию о настройке этого экрана см. на стр. 76.

При стандартной настройке на него выводятся дата и время и можно настроить быстрый доступ к спискам вызовов и телефонной книге (→ стр. 21).

◆ Экран набора (пример → стр. 7)

Этот экран понадобится вам для выполнения звонков. Экран набора содержит необязательное поле (цифровую клавиатуру) для ввода телефонных номеров. Вы можете воспользоваться другими вариантами на этом экране для внутренних вызовов и набора номеров из телефонной книги и списков вызовов.

◆ Экран сообщений (пример → стр. 44)

С помощью этого экрана вы можете переходить непосредственно к спискам сообщений телефона: спискам вызовов, списку сообщений на автоответчике, списку поступивших SMS и сетевому почтовому ящику. Для каждого непустого списка выводится значок и количество новых и старых сообщений. Чтобы открыть какой-либо список, коснитесь соответствующего значка.

В стандартной настройке, т.е. после первого включения трубки, выводится экран настройки.



Панель перемещения, смена экранов



Чтобы перейти с одного экрана на другой, нужно прокрутить экраны вправо или влево.

Таким образом, на каждом экране в состоянии готовности есть панель перемещения (пример):



Маркер положения экрана  показывает, какой из экранов в режиме готовности выведен на дисплей. На примере показан средний экран.

- ▶ Чтобы прокрутить вправо, коснитесь значка  на панели перемещения или приложите палец к экрану и сдвиньте его влево.
- ▶ Чтобы сдвинуть влево, коснитесь значка  или приложите палец к экрану и сдвиньте его вправо.

Функция прокрутки непрерывна. На третьем экране (крайний правый; ) еще раз коснитесь , чтобы перейти на первый экран (крайний левый ).

Панель индикаторов состояния и экран состояния

В заголовке каждой из трех экранов присутствует линейка индикаторов.



Значки и их значение описываются на стр. 8.

Чтобы вывести **экран состояния**, прикоснитесь к панели индикаторов состояния. Этот экран дает вам прямой (быстрый) доступ к настройкам для Реж. Eco Mode, Реж. EcoMode+, автоответчика SL910A, интерфейса Bluetooth, настройкам **Не беспокоить** и будильника.

Экран состояния:

- ◆ Правой кнопкой вы можете непосредственно включить или выключить соответствующие компоненты. Для этого сместите переключатель  на экране вправо (**on**) или влево (**off**).
- ◆ Прикосновение к элементу списка, например, **Будильник**, открывает соответствующее всплывающее меню, которое вы можете использовать для настройки всех свойств компонента.
- ◆ При касании **Показать информацию об услуге** выводится служебная информация для вашей трубки. Служебная информация может понадобиться, когда обращаетесь по нашей горячей линии.

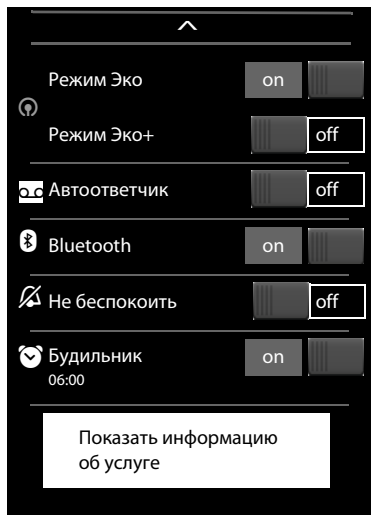

Выход из экрана состояния

- ▶ Чтобы вернуться на экран состояния готовности, прикоснитесь к значку  в заголовке.

Использование меню

Все функции базового блока и трубки содержатся в меню (главное меню).

Чтобы открыть меню:

- ▶ Когда трубка находится в состоянии готовности, кратко нажмите среднюю кнопку .

Главное меню разделено на два вида, которые выводятся на экран по отдельности. Экран **Приложения** (далее меню **Приложения**) включает все приложения, установленные в базовом блоке или трубке. Экран **Настройки** (далее меню **Настройки**) предоставляет доступ ко всем настройкам для базового блока, трубки и телефонии.

Ниже показаны примеры меню. Функции/приложения, содержащиеся в меню, зависят от загруженной версии программного обеспечения.



Переключение экранов меню

Экраны меню можно переключать тем же способом, что и при переходе с экрана на экран в состоянии готовности, кнопками **◀ ▶** или горизонтальным «перетаскиванием» по дисплею (→ стр. 23).

Приложения, которые в данный момент недоступны и настройки, к которым сейчас нет доступа (например, если трубка находится вне зоны действия базового блока), показываются серым цветом.

Открытие подменю

Коснитесь значка на одном из экранов главного меню. Значок подсветится. Откроется соответствующее подменю или новый экран с вариантами настроек для данного приложения.

Подменю выглядят как списки. Списки содержат параметры, которые можно задавать, их текущие настройки, возможные варианты или кнопки для включения/выключения.



Прокрутка списков (вертикальная прокрутка)

Если список (не подменю) не помещается на дисплее, т.е. если не удастся показать все элементы списка одновременно, то затенение на нижней и/или верхней кромке дисплея показывает, в какую сторону нужно прокручивать, чтобы увидеть остальную часть списка.

Придется прокручивать списки по вертикали:

- ▶ Проводите пальцем по дисплею снизу вверх, чтобы перемещаться по списку вниз (вы как бы сдвигаете видимую часть дисплея вверх, чтобы увидеть, что находится внизу).
- ▶ Чтобы прокручивать список вверх, проводите пальцем по дисплею сверху вниз.

Когда вы прокручиваете список, с правой стороны дисплея изображается полоса прокрутки. Она показывает размер и положение видимой части списка. Списки прокручиваются не циклически, т.е. чтобы вернуться с конца списка наверх, нужно прокрутить его назад.

Выбор вариантов

Многие экраны (особенно такие списки как телефонная книга или списки вызовов) имеют внизу **переключатель**. Он показывает все действия, которые вы можете выполнить в данном состоянии.

- ▶ Коснитесь варианта, чтобы выполнить соответствующее действие.

Пример (перемещающийся переключатель):

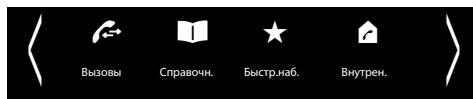

Если все варианты не помещаются в один ряд, обычно используется перемещающийся переключатель. Переключателем можно прокручивать в горизонтальном направлении.

Перемещение движка выбора варианта (горизонтальная прокрутка)



Перемещающийся переключатель обозначается стрелкой справа и/или слева от вариантов (см. иллюстрацию выше). Стрелки показывают, что, помимо видимых, есть и другие варианты.

- ▶ Наложите палец на переключатель и «тащите» его влево, чтобы увидеть варианты, находящиеся на экране справа
- ▶ Переместите палец слева направо, чтобы увидеть варианты, находящиеся на экране слева

Как показать/спрятать двухстрочный переключатель

При установлении внешнего соединения и при внешнем вызове вместо перемещающегося движка используется двухрядный переключатель.

Если места для показа всех возможных вариантов недостаточно, под движком виден значок .

- ▶ Прикоснитесь к , чтобы увидеть другие варианты.
- ▶ Чтобы опять спрятать их, прикоснитесь к .

Ввод цифр и текста. Неправильный ввод

Для ввода цифр и текста на экран выводятся соответствующие клавиатуры: дополнительное поле (цифровая клавиатура) для ввода телефонных номеров или системного PIN-кода или клавиатура пишущей машинки для ввода текста.

Для ввода символов прикасайтесь к соответствующему символу на дисплее. Символы будут появляться в текстовом или цифровом поле, показанном на экране.

Если выводится несколько цифровых и/или текстовых полей (например, **Имя** и **Фамилия** при вводе записи в телефонную книгу), перед вводом нужно задействовать поле, прикоснувшись к нему. В действующем поле появится мигающий курсор.

Чтобы избежать непроизвольного ошибочного ввода: При прикосновении к символу на клавиатуре этот символ увеличивается в размерах. Если увеличился неверный символ, можно передвинуть палец на нужный символ (не отрывая его от дисплея). Символ копируется в текстовое поле только после того, как вы отнимете палец от дисплея.

Исправление неправильного ввода

Кратко прикоснитесь к , чтобы стереть последний символ.

Чтобы стереть все содержимое цифрового или текстового поля, нажмите и удерживайте .

Ввод текста

- ▶ Коснитесь клавиши регистра , чтобы перейти с нижнего регистра на верхний.

Если выбран верхний регистр, на клавиатуре показываются прописные буквы, в противном случае – строчные. Верхний регистр активируется только для одного следующего символа, после чего клавиатура автоматически возвращается к нижнему регистру.

При вводе в телефонную книгу первая буква ввода и первая буква после пробела автоматически вводятся на верхнем регистре.

- ▶ Если нужно ввести цифру или специальный символ, коснитесь **123**. Чтобы увидеть другие специальные символы, коснитесь **Другие**. Чтобы вернуться к нормальной клавиатуре (на нижнем регистре), прикоснитесь к **abc**.
- ▶ Специальные символы (диакритические знаки, например, умлауты) вводятся нажатием и **удержанием** соответствующей первой буквы и выбором нужного символа из списка.

Диакритические знаки в наборе символов по умолчанию:

a ä á à â ã æ å å c ç ć e ë é è ê ë i ï í î ï
l ł n ñ ñ o ö ó ò ô õ ø ó s ß ś u ü ú ù û ú
y ÿ ý z ź ź

Диакритические знаки в наборе греческих символов:

α á ε é η ñ ι í ï ï ο ó σ ς υ ú ü ü ω ώ

Диакритические знаки в наборе кириллических символов:

е э ё ё и й ї ї г г ь ь

- ▶ Из-за большого места, требуемого кириллическому набору, также можно ввести следующие буквы, нажав и **удерживая** полужирные символы, показанные ниже. Коснитесь нужного символа.

ц й х ь ж э

- ▶ Прикоснитесь к  (при необходимости – несколько раз), чтобы сменить набор символов или раскладку клавиатуры. Предусмотрены следующие раскладки клавиатуры:

- Набор символов Latin1 (стандартный) с раскладками QWERTZ (для Центральной Европы), QWERTY (стандартная американская) и AZERTY для франкоязычных стран
- Греческий алфавит
- Кириллица

Особенности написания SMS *

Если текст SMS слишком велик и не может быть полностью выведен в текстовом поле дисплея, начало текста уходит из видимой области вверх. Справа от текстового поля появляется полоса прокрутки, которая позволяет перемещаться по тексту вверх и вниз.

* Важная информация: → стр. 2

Можно поместить курсор в любое место текста, например, чтобы исправить или дополнить его. Прикоснитесь к левой половине слова, и курсор переместится к началу слова. Прикоснитесь к правой половине, и курсор переместится к концу слова. При последующем вводе текст будет вставляться перед этим словом.

Возвращение в состояние готовности

▶ Кратко нажмите кнопку отбоя .

Или:

▶ Если вы не нажимаете ни одной кнопки и не прикасаетесь к дисплею, он **автоматически** переключается в состояние готовности приблизительно через три минуты.

Возвращение на предыдущий экран

Почти на каждом экране в левой стороне заголовка выводится значок , точно так же, как на экранах в состоянии готовности.

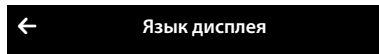

▶ Чтобы вернуться на предыдущий экран, прикасаясь к этому значку (шаг за шагом возвращаясь назад).

Включение/выключение блокировки кнопок и дисплея

Блокировка кнопок и дисплея препятствует случайным действиям с телефоном.

Когда трубка находится в состоянии готовности:

▶ Чтобы включить или выключить блокировку, нажмите и **удерживайте** кнопку .

При включении блокировки кнопок и дисплея на короткое время выводится сообщение **Клавиши и дисплей заблокированы**. Подсветка дисплея выключается.

Если при включенной блокировке прикоснуться к дисплею, ничего не произойдет; если попытаться нажать кнопку, появится соответствующее сообщение.

При входящем вызове блокировка кнопок на трубке автоматически отключается, чтобы можно было ответить на звонок. После ответа на звонок отключается блокировка экрана.

По окончании вызова блокировка кнопок и экрана включится автоматически.









Обратите внимание!

- ◆ При активной блокировке вы не можете пользоваться номерами экстренного вызова.
- ◆ Дисплей автоматически блокируется датчиком близости, когда вы поднесете трубку к уху (выключается подсветка дисплея). Эта блокировка снимается, когда вы отнимете трубку от уха. Датчик расположен справа рядом с динамиком. Если во время разговора вы случайно закроете его пальцем, дисплей все равно будет заблокирован.

Структура меню



- ▶ Для вызова главного меню кратко нажмите в режиме готовности кнопку . Главное меню состоит из экранов **Приложения** и **Настройки**.
- ▶ Для переключения экранов проведите пальцем по дисплею в горизонтальном направлении.

Меню Приложения



Главное меню Приложения	Страница
 Справочник	стр. 45
 Список вызовов	стр. 42
 Написать SMS*	стр. 50
 Радионяня	стр. 66
 Календарь	стр. 68
 Будильник	стр. 69
 Заставки	стр. 70
 Изображен. абонентов	стр. 70
 Звуки	стр. 70

* Важная информация: → стр. 2

Меню Настройки

Главное меню Настройки	Подменю Текущая настройка	Дополнительные варианты настройки	Страница																		
 Дата и время	<table border="1"> <tr><td>Время</td></tr> <tr><td>Дата</td></tr> </table>	Время	Дата		стр. 17																
Время																					
Дата																					
 Настройки аудио	<table border="1"> <tr><td>Мелодии (трубка)</td></tr> <tr><td>Внутр.</td></tr> <tr><td>Внешн.</td></tr> <tr><td>Виброзвонок</td></tr> <tr><td>Сигнал напоминания</td></tr> <tr><td>Предупр. сигналы</td></tr> <tr><td>Тон подтвержд.</td></tr> <tr><td>Бат. разряжена</td></tr> <tr><td>Мелодия паузы</td></tr> </table>	Мелодии (трубка)	Внутр.	Внешн.	Виброзвонок	Сигнал напоминания	Предупр. сигналы	Тон подтвержд.	Бат. разряжена	Мелодия паузы	<table border="1"> <tr><td>Громкость</td></tr> <tr><td>Нарастание</td></tr> <tr><td>Внутр. вызовы</td></tr> <tr><td>Внеш. вызовы</td></tr> <tr><td>Управ. временем (звонок выкл.)</td></tr> <tr><td>Ан.выз.без зв.</td></tr> </table> <table border="1"> <tr><td>Громкость</td></tr> <tr><td>Нарастание</td></tr> <tr><td>Сигнал</td></tr> </table>	Громкость	Нарастание	Внутр. вызовы	Внеш. вызовы	Управ. временем (звонок выкл.)	Ан.выз.без зв.	Громкость	Нарастание	Сигнал	стр. 81
Мелодии (трубка)																					
Внутр.																					
Внешн.																					
Виброзвонок																					
Сигнал напоминания																					
Предупр. сигналы																					
Тон подтвержд.																					
Бат. разряжена																					
Мелодия паузы																					
Громкость																					
Нарастание																					
Внутр. вызовы																					
Внеш. вызовы																					
Управ. временем (звонок выкл.)																					
Ан.выз.без зв.																					
Громкость																					
Нарастание																					
Сигнал																					



Структура меню

Главное меню Настройки	Подменю Текущая настройка	Дополнительные варианты настройки	Страница
 Дисплей и клавиатура	Заставка		стр. 79
	Активация		
	Выбор	Показ слайдов Календарь * Цифровые часы * Аналоговые часы	стр. 80
	Яркость		
	В заряд. уст-ве Вне зар. уст-ва		
	Тайм-аут подсветки		стр. 42
	Инф. о номере в список набора	Только цифры Буквы и цифры	
	Индикация о новых сообщ.		стр. 79
	Инфо на дисп.		
	Клавиатура		
	Сигнал наж. кн.		
	Вибрация		
	Кнопки R/P		
	Буквы на кноп.		
	 Язык и расположен.	Язык дисплея	
Страна			
Город (код набора)			
 Трубки и база	Эта трубка		стр. 71
	Зарегистрирован. трубки		стр. 73
	Подключение к базе	Базовый блок 1 : Базовый блок 4 Лучший блок	стр. 73



* Важная информация: → стр. 2

Главное меню Настройки	Подменю Текущая настройка	Дополнительные варианты настройки	Страница
 Система	Режим Эко		стр. 64
	Реж. Eco Mode		
	Реж. EcoMode+		
	Ретранслятор		стр. 84
	Проверка безопасн. Сист.PIN		стр. 84
	Локальная сеть	Тип IP адреса	стр. 92
		IP адрес	
		Маска подсети	
		Основной шлюз	
		Приоритетный DNS-сервер	
	Обновл. прогр. обесп.	Авт. проверка	стр. 91
	Сброс настроек		
	Сброс настр.трубки		стр. 83
	Сброс настр.базы		стр. 85
Очистка списка	Встречи	стр. 44	
	Все прошлые встречи		
	Вызовы		
	Пропущенн. вызовы		
	Принятые вызовы		
	Исходящие вызовы		
	Сообщения *		
	SMS		
	Автоответчик		
	Телеф. справочник		

* Важная информация: → стр. 2

Главное меню Настройки	Подменю Текущая настройка	Дополнительные варианты настройки	Страница
 Телефония	Авт.прием выз.		стр. 80
	Внутр.подключ.		стр. 75
	Код выхода в город	Вызовы из сп. выз. Все вызовы Никогда	стр. 86
	Использовать для		
	Способ набора		Тональный Импульсный
	Повторн.выз.	80 мс/ ... / 800 мс	
	 Номера SMS-центр.*	SMS-центры	Активный центр отправки SMS-центра 1 : SMS-центра 4
 Bluetooth	Собст. устройство		стр. 61
	Известные устр-ва		
	Активировать		
	Найдены устр-ва	Имя устройства	

* Важная информация: → стр. 2

Главное меню Настройки	Подменю Текущая настройка	Дополнительные варианты настройки	Страница
 Авто-ответчик	Активация		стр. 55
	Режим		
	Объявление	Текущее объявление Стандартное Записано пользоват.	стр. 55
	Совет	Текущий совет Стандартное Записано пользоват.	стр. 55
	Длина записи	1 минута / 2 минуты / 3 минуты без огр.	стр. 58
	Качество записи	Отличное Стандартное	
	Задержка звонка	Без задержки 10 сек. / 18 сек. / 30 сек. Экономия	
	Прослушивание		стр. 58
	Воспр. время		
	 Сетев. почт. ящик	Номер доступа	

Выполнение вызовов

Выполнение внешнего вызова

- ▶ Откройте экран набора, введите номер, **кратко** нажмите .

Или:

- ▶ Чтобы ввести номер нажмите и **удерживайте** кнопку  в режиме ожидания, пока не появится **Набор**.

Вы можете отменить набор, нажав .

Продолжение разговора через гарнитуру

Гарнитура Bluetooth:

Предварительное условие: Bluetooth включена; соединение между гарнитурой Bluetooth и трубкой установлено (→ стр. 61).

- ▶ Нажмите кнопку разговора на гарнитуре.

Установление соединения с трубкой может занять до 5 секунд.

Воспользуйтесь [ **Громкость**] и отрегулируйте **Громкость трубки/Чувствительность микрофона**.

Дополнительную информацию о гарнитуре см. в прилагаемом руководстве по эксплуатации.

Проводные гарнитуры:

Необходимое условие: Гарнитура подключена к трубке (→ стр. 7).

- ▶ Нажмите на гарнитуре переговорную кнопку.



Дополнительную информацию см. в руководстве по эксплуатации гарнитуры.

Обратите внимание!

Если одновременно подсоединены проводная гарнитура и гарнитура Bluetooth, вы не сможете пользоваться проводной гарнитурой.

Прием вызова

У вас есть следующие возможности:

- ▶ Нажмите .
- ▶ Если **Авт.прием выз.** включен (→ стр. 80), снимите трубку с зарядного устройства.
- ▶ Gigaset SL910A: Прикоснитесь к [ **Автоотв.**] для перевода вызова на автоответчик (→ стр. 57).

Прием вызова на гарнитуру Bluetooth

Предварительное условие: Bluetooth включена; соединение между гарнитурой Bluetooth и трубкой установлено (→ стр. 61).

Когда гарнитура зазвонит, просто нажмите на ней кнопку разговора.

Дополнительную информацию о гарнитуре см. в прилагаемом руководстве по эксплуатации.

Прием вызова и автоматическое определение номера (АОН или CLIP (CallerID))

Трубка сообщает о входящем вызове тремя способами: звонком, сообщением на дисплее и миганием кнопки разговора .

Если вы хотите увидеть номер или имя вызывающего абонента, нажмите [ **Опред. ном.**].

Определение номера вызывающего абонента основано или на т.н. российском АОН, или на системе CallerID, которая стандартизирована для цифровой офисной АТС (например, CLIP FSK — определение номера вместе с передачей данных вызывающему посредством частотной модуляции или CLIP DTMF — двухтональной многочастотной модуляции).

Рекомендуем запросить CLIP-услугу (цифровой АОН) у вашего телефонного оператора, если он ее поддерживает.

Данная модель телефона поддерживает определение номера посредством и российского АОН, и функций CallerID (CLIP FSK и CLIP DTMF). Для правильного определения номера настройте трубку на используемую систему определения номера.

- ▶ Откройте меню **Настройки** и введите цифровой код для служебных функций базового блока (→ стр. 87).
- ◆ Вы можете задать число цифр телефонного номера, выводимых на экран. Если вы хотите знать число передаваемых цифр номера вызывающего абонента, обратитесь к своему сетевому оператору.
 - ▶ Введите код **2 0** на клавиатуре, появившейся на дисплее.
 - ▶ Затем введите число цифр, (**1-9**) которые должны выводиться на экран, или **0**, чтобы отключить вывод номера телефона.
- ◆ Вы можете включить/выключить автоматический показ телефонного номера (FSK-CLIP). Если автоматический вывод телефонного номера отключен, то чтобы увидеть номер вызывающего абонента, **перед** приемом входящего вызова коснитесь [**U** **Опред. ном.**].
 - ▶ Введите код **2 9** на клавиатуре, появившейся на дисплее.

Затем коснитесь **1**, чтобы включить FSK-CLIP, или коснитесь **0**, чтобы переключиться на вывод телефонного номера вручную.

Для определения номера вызывающего абонента

Если номер вызывающего абонента хранится в вашей телефонной книге, то номер заменяется именем из записи в телефонной книге.

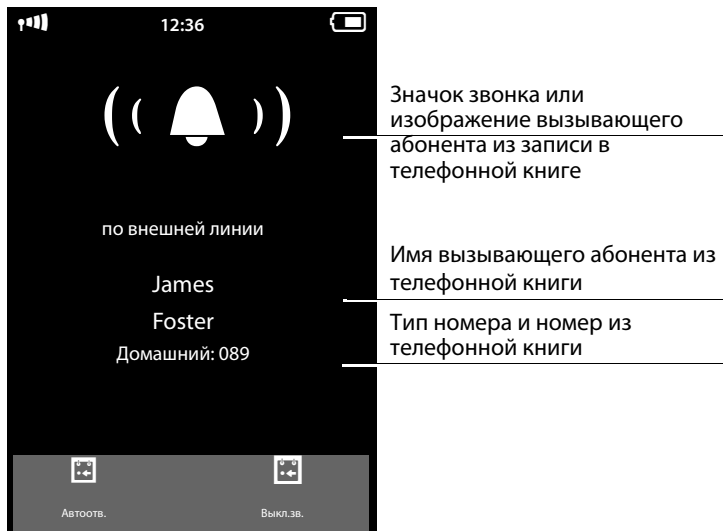

[ Автоотв.] только на Gigaset SL910A

Если вам не предоставляется услуга CLIP, вместо номера выводится **Внешний:**

- ◆ Если номер не передан.
- ◆ Если кнопка [ **Опред. ном.**] не была нажата.
- ◆ Если вызывающий абонент не пользуется услугой CLIP.

Если вы пользуетесь услугой CLIP, вместо номера выводится:

- ◆ **Внешний:** Номер не передан.
- ◆ **На удержании:** Вызывающий абонент закрыл свой номер от определения.
- ◆ **Недоступно:** Вызывающий абонент не запросил определение номера.

Замечания относительно вывода номера телефона (CLIP)

Если вы не настраивали свой телефон, номер телефона вызывающего абонента выводится на экран.

Возможные причины отсутствия показа номера телефона:

- ◆ Вы не запросили передачу номера у своего сетевого оператора.
- ◆ Ваш телефон соединен через офисную АТС или маршрутизатор со встроенной офисной АТС (шлюзом), который не передает всю информацию.

Запросили ли вы услугу вывода телефонного номера у своего сетевого оператора?

- ▶ Узнайте у своего сетевого оператора, поддерживает ли он вывод номера вызывающего телефона и предоставил ли он вам эту услугу.

Ваш телефон соединен через офисную АТС/шлюз?

(между телефоном и домашней сетью есть некоторое другое устройство)

- ▶ Сбросьте систему: На короткое время вытащите вилку из электрической розетки. Вставьте вилку обратно и подождите, когда устройство перезапустится.
- ▶ Проверьте настройки офисной АТС и, если нужно, активируйте показ телефонного номера. Для этого найдите в руководстве по эксплуатации этой системы такие термины, как CLIP, определение номера вызывающего абонента, определение номера, caller ID и т.д. либо обратитесь к изготовителю системы.

Дополнительные подробности по этой теме можно найти на сайте www.gigaset.com/service

Режим громкой связи

Вы можете устанавливать различные профили режима громкой связи (→ стр. 81).

- ▶ Если с вашей стороны еще кто-нибудь собирается слушать разговор, вы должны предупредить об этом собеседника.

Включение при наборе номера



- ▶ Введите номер, дважды нажмите  .

Переключение между режимом громкой связи и разговором через трубку

В процессе вызова, когда устанавливается связь и во время прослушивания автоответчика (только Gigaset SL910A):

- ▶ Нажмите  или коснитесь [ Гарнитура].

Во время вызова поместите трубку на зарядное устройство:

- ▶ Нажмите и удерживайте  , когда помещаете трубку на зарядное устройство и еще 2 секунды после этого. Имейте в виду, что для индикации номера телефона или имени вызывающего абонента (см. следующий раздел) кнопку [ Опред. ном.] нужно нажать до приема вызова

Отключение микрофона

Деактивируйте микрофон трубки во время внешнего вызова. Другие абоненты не могут вас слышать, вы же их слышите.

Переключение на «немой» режим, отмена «немого» режима (включение/выключение микрофона):

- ▶ Коснитесь [ Беззвучн.].

Проверка защиты связи

Трубка обнаруживает незащищенные соединения с базовым блоком, когда разговор могут прослушивать посторонние.

В процессе установления или во время внешнего вызова:

- ▶ Нажмите и удерживайте любое место на панели индикаторов состояния.

Если выводится **Надежное соединение с базой**, соединение защищено.

Если выводится **Нет надежного соединения с базой**, лучше прекратить разговор.

Звонки с использованием сетевых услуг

Сетевые услуги — это функции, доступ к которым вам предоставляет сетевой оператор. Вы должны запросить эти услуги у своего сетевого оператора (за них может взиматься дополнительная плата).

- ▶ **Перепрограммировать сетевые услуги нельзя.**
- ▶ **Если вам потребуется помощь, обращайтесь к своему сетевому оператору.**

Использование списков

Варианты списков: списки дозвона, входящих SMS, вызовов, пропущенных встреч, сообщений на автоответчике (только Gigaset SL910A).



Список дозвона

Список дозвона содержит 20 последних номеров, набравшихся на трубке (максимум 32 цифры в каждом номере).

Для набора номера из списка дозвона, если трубка находится в состоянии готовности:

- ▶ Кратко нажмите . ▶ Коснитесь записи в списке.

Управление записями в списке дозвона

- ▶ Откройте список дозвона. ▶ Коснитесь  рядом с записью. Откроется подробное представление записи. Вы можете:
 - Позвонить: Нажмите .
 - Удалить запись.
 - Сохранить номер (так же, как в телефонной книге, стр. 49).

Входящие SMS *





Все принятые SMS сохраняются в списке входящих SMS (→ стр. 51).

Список автоответчика (только Gigaset SL910A)

Вы можете использовать **список автоответчика** для прослушивания сообщений, находящихся на автоответчике (→ стр. 56).

Списки вызовов

Ваш телефон хранит различные типы вызовов:

- ◆ Исходящие вызовы () в списке **Исходящие вызовы**
- ◆ Пропущенные вызовы () в списке **Пропущенные вызовы**
- ◆ Принятые вызовы () и вызовы, записанные автоответчиком (, только Gigaset SL910 A) в списке **Принятые вызовы**

Вы можете отдельно просматривать списки вызовов каждого типа или **Список вызовов** общий список всех вызовов. Каждый список содержит 20 последних номеров соответствующей категории.

Открытие списков из меню

- ▶ В меню **Приложения** (→ стр. 25) коснитесь [ **Список вызовов**].

Список последних вызовов откроется для просмотра. В нижней части дисплея вы увидите: **Все**, **Пропущен.**, **Принятые** и **Исходящие**.

* **Важная информация:** → стр. 2

- ▶ Коснитесь одной из этих надписей, чтобы открыть соответствующий список.

Чтобы открыть списки вызовов через экран сообщений (→ стр. 44).

Запись в списке

Новые сообщения выводятся вверху.

Для элементов списка выводится следующая информация:

- ◆ Тип списка (в заголовке)
- ◆ Значок типа записи
- ◆ Номер звонившего. Если номер содержится в телефонной книге, вместо него на дисплее появится имя
- ◆ Дата/время звонка (если они настроены, стр. 17)
- ◆ Для пропущенных вызовов — количество пропущенных вызовов с этого номера (в квадратных скобках)

Если номер есть в телефонной книге, показывается, кроме того, следующая информация:

- ◆ Тип номера и, если это предусмотрено настройкой (→ стр. 45), номер звонившего

Вы можете:

- ▶ **Позвонить звонившему:** Кратко коснитесь соответствующей записи.
- ▶ **Открыть подробное представление:** Коснитесь  рядом с записью. В подробном представлении, вы можете удалить запись или добавить номер из этой записи в телефонную книгу (→ стр. 49).

Список пропущенных напоминаний

Пропущенные (не подтвержденные) напоминания из календаря(→ стр. 68) и дни рождения (→ стр. 49) заносятся в этот список **Напоминания/События** в следующих случаях:



- ◆ Вы не подтверждаете напоминания о встречах и днях рождения.
- ◆ В момент сигнала напоминания вы разговаривали по телефону.
- ◆ В момент сигнала напоминания телефон был выключен.

Вы открываете список через экран сообщений в состоянии готовности (→ стр. 44).

Если список содержит 20 записей, то при добавлении очередного неподтвержденного напоминания самая старая запись удаляется.

Удаление записей

Когда трубка находится в состоянии готовности:

- ▶ Откройте экран сообщений и поочередно коснитесь  и [ Удалить].
- ▶ Коснитесь всех записей, подлежащих удалению, после чего прикоснитесь к [ Удалить].

Для удаления всего содержимого списка см. стр. 44.

Открытие списков в состоянии готовности через экран сообщений

- ◆ Список автоответчика (только Gigaset SL910A)
- ◆ Сетевой почтовый ящик (если ваш сетевой оператор поддерживает эту функцию и если номер сетевого почтового ящика был сохранен (→ стр. 60))
- ◆ входящие SMS * (→ стр. 51)
- ◆ Список пропущенных вызовов
- ◆ Список пропущенных напоминаний (→ стр. 43)

Список пропущенных вызовов и список автоответчика (Gigaset SL910A) выводятся всегда. Значок сетевого почтового ящика выводится всегда при условии, что его номер сохранен в телефоне. Остальные списки показываются, только если они содержат сообщения.

Смысл значков:

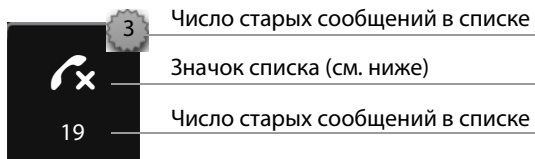

Удаление списков

Вы можете полностью удалить содержимое отдельных списков:

- ▶ В меню **Настройки** (→ стр. 25) коснитесь [Система]. ▶ (Если нужно, прокрутите.) ▶ Коснитесь рядом с **Очистка списка**. ▶ Коснитесь значка возле списка, который собираетесь очистить. ▶ Коснитесь **Да** для подтверждения.

Настройка показа новых сообщений

Укажите, требуется ли выводить уведомления о новых сообщениях на экран трубки.

- ▶ В меню **Настройки** (→ стр. 25) коснитесь [Дисплей и клавиатура].
- ▶ С помощью переключателя включите или отключите отображение сообщения.

Подменю [Дисплей и клавиатура]

Индикация о новых сообщ.
Инфо на дисп.



* Важная информация: → стр. 2

Если отображение сообщения включено:

Появление в списке **новой записи** сопровождается звуковым уведомлением. Индикатор сообщения слева возле динамика также будет мигать. В состоянии готовности появляется следующее сообщение:

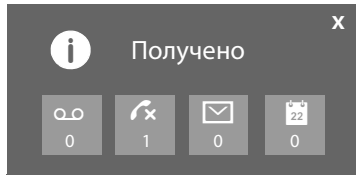

Значок	Новое сообщение...
	... в списке автоответчика (только Gigaset SL910A) или в сетевом почтовом ящике
	... в списке Пропущенные вызовы
	... в списке SMS *
	... в списке Напоминания/События

Под каждым значком выводится число новых сообщений.

- ▶ **Чтобы открыть список:** Коснитесь значка списка.
- ▶ **Чтобы закрыть сообщение:** Коснитесь x (в верхнем правом углу).

Если закрыть сообщения без открытия списка с новыми сообщениями, светодиод будет мигать.

Относительно сообщений сетевого автоответчика см. руководство по эксплуатации.

Использование телефонной книги

Вы можете создать для своей трубки индивидуальную телефонную книгу (с числом записей до 500). Вы можете также пересылать списки/записи на другие трубки (→ стр. 48).

Обратите внимание!

Для быстрого доступа к номеру из телефонной книги можно поместить его на экран настройки в состоянии готовности (→ стр. 76).

В каждой **записи телефонной книги** можно сохранить до восьми номеров вместе с соответствующими именем и фамилией, памяtnыми датами (с сигнализацией), особыми звуковыми сигналами и фотографией.

Длина записей

8 номеров:	максимум 32 цифры каждый
Имя и фамилия:	максимум по 16 символов

Открытие телефонной книги (список записей в телефонной книге)

- ▶ В меню **Приложения** коснитесь [**Телеф. справочник**] или коснитесь [**Справочн.**] на экране набора или во время вызова.

* **Важная информация:** → стр. 2

Создание новой записи в телефонной книге

- ▶ Откройте телефонную книгу ▶ Коснитесь [Создать].
- ▶ Для ввода в то или иное поле записи коснитесь соответствующего поля.
Вы можете коснуться **Добавить номер** до восьми раз, чтобы ввести до восьми телефонных номеров в данную запись.
Чтобы создать запись, нужно ввести хотя бы один номер.

Вы можете сохранить элементы, показанные на соседней иллюстрации.

Если элемент существует, подтвердите его, коснувшись или [Выбрать].

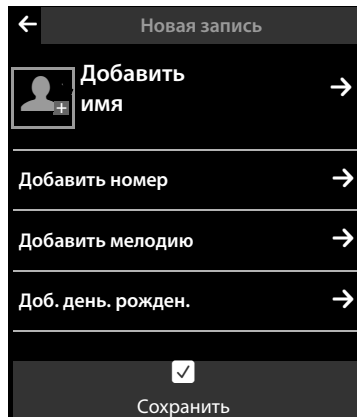

Задание стандартных номеров

Если вы ввели несколько номеров, у каждого из них ставится один из значков / (зеленый).

- ▶ Выберите для данной записи стандартный номер, коснувшись соответствующего значка (= стандартный номер). Если в записи есть только один номер, он и будет стандартным.

Когда вы касаетесь соответствующей записи в телефонной книге, автоматически набирается стандартный номер.

Сохранение записи в телефонной книге

- ▶ Коснитесь [Сохранить].

Порядок записей в телефонной книге

Вы можете определить, как сортируются записи: по имени или по фамилии. Воспользуйтесь для этого значком [Фамилия] или [Имя].

Если имя не введено, в поле фамилии выводится стандартный номер. Такие записи оказываются в начале списка независимо от способа сортировки.

Порядок сортировки следующий:

Пробел | Цифры (0 – 9) | Буквы (по алфавиту) | Другие символы.

Выбор записи в телефонной книге, перемещение по телефонной книге

Если телефонная книга содержит слишком много записей, чтобы можно было показать их одновременно, справа выводится алфавитный индекс. Вы можете:

- ◆ Прокрутить по вертикали до имени, которое вы ищете (→ стр. 26).
- ◆ Коснуться буквы в индексе. Экран перейдет к первому имени, начинающемуся с этой буквы. Если нужно, прокрутите до искомой записи. Во время прокрутки индекс временно закрывается линейкой прокрутки.

Набор номера из телефонной книги

- ▶ Откройте телефонную книгу (→ стр. 45).

Вы можете:

- ▶ Нажать . Набирается стандартный номер, помеченный в записи зеленой точкой.

Или:

- ▶ Коснуться имени в записи. Набирается стандартный номер записи. Исключение: Если вы открыли телефонную книгу через экран набора, телефонный номер пересылается в поле номера, где вы можете дополнить его, если это требуется.

Или:

- ▶ Коснуться стрелки  у соответствующей записи, а затем коснуться нужного номера в подробном представлении записи.









Управление записями в телефонной книге

Просмотр записи (в подробном представлении)

- ▶ Откройте телефонную книгу (→ стр. 45). ▶ Коснитесь  рядом с записью.

На экран выводится вся информация, относящаяся к данной записи.

Редактирование записи

- ▶ Коснитесь [ **Измен.**]. Продолжайте действовать, как описано в параграфе «Создание новой записи в телефонной книге» (→ стр. 46).
- ▶ Измените/удалите имя, фамилию или номер: Коснитесь соответствующей стрелки  ▶ Если нужно, коснитесь соответствующего поля. ▶ Удалите имя/номер с помощью . ▶ Можно ввести новое имя/новый номер. ▶ Подтвердите, коснувшись .
- ▶ Удаление присвоенной абоненту картинки, персональной мелодии звонка или даты рождения: Коснитесь  рядом с соответствующей записью. ▶ Коснитесь [ **Нет изображ.**], [ **Нет мелодии**] или [ **Без дн. рожд.**].

Удаление записи

- ▶ В подробном представлении записи коснитесь [ **Удалить**]. Для подтверждения ▶ нажмите **Да**.

Удаление всех записей в телефонной книге (см. «Удаление списков» на стр. 44)

Вывод числа записей, еще содержащихся в телефонной книге

- ▶ В состоянии готовности откройте телефонную книгу. ▶ Коснитесь [ **Память**].

Перенос записи/телефонной книги на другую трубку

Предварительные условия:

- ◆ Отправляющая и принимающая трубки должны быть зарегистрированы на одном базовом блоке.
- ◆ Другая трубка и базовый блок могут отправлять и принимать записи телефонной книги.

Можно передать отдельную запись из телефонной книги, несколько записей и всю телефонную книгу целиком.

Обратите внимание!

- ◆ Внешний вызов прерывает передачу.
- ◆ Фотография абонента и звуки не переносятся. Для дня рождения передается только дата.
- ◆ При передаче записи между двумя трубками vCard:
Если у получателя еще нет записи под этим именем, создается новая запись. Если запись с таким именем уже существует, она дополняется новыми номерами. Если в сумме получается больше восьми номеров, создается вторая запись с тем же именем.
- ◆ Если принимающая трубка не является трубкой vCard: Создается и пересылается запись для каждого номера.
- ◆ Ваша трубка принимает записи с трубки, которая не является трубкой vCard: Создается новая запись. Записи с уже имеющимися номерами игнорируются

Передача отдельных записей

- ▶ Откройте подробное представление записи (→ стр. 47). ▶ коснитесь [ Отправ.]. ▶ Подтвердите указание, выбрав **Внутренняя трубка**. Выберите трубку-получатель.

После успешной передачи:

- ▶ Если нужно передать другую запись, коснитесь **Да**. В противном случае коснитесь **Нет**.

Передача всей телефонной книги

Откройте телефонную книгу (→ стр. 45). ▶ Коснитесь [ Коп. список].



- ▶ На полученное указание ответьте **Внутренняя трубка**. ▶ Выберите трубку-получатель.

Передача телефонной книги в формате vCard через Bluetooth

- ▶ **Передача телефонной книги:** Откройте телефонную книгу. ▶ Коснитесь [ Коп. список].

Или:

- ▶ **Передача записи:** Откройте подробное представление записи.
 - ▶ Коснитесь [ Отправ.].
- ▶ На полученное указание ответьте **Устройство Bluetooth**. Если понадобится, активируется Bluetooth.

- ▶ Выберите трубку-получатель из списка **Известные устр-ва** (→ стр. 63) или коснитесь [ Поиск] и выберите трубку-получатель из списка **Найдены устр-ва**. Введите PIN-код трубки-получателя и коснитесь .



Прием записей в формате vCard через Bluetooth

Необходимое условие: Трубка находится в состоянии готовности. Bluetooth включена.



- ▶ Если отправитель находится в списке **Известные устр-ва** (→ стр. 63), прием осуществляется автоматически.
- ▶ Если в списке **Известные устр-ва** отправитель отсутствует, введите PIN-код отправителя и коснитесь .

Добавление выведенного на экран номера в телефонную книгу

Вы можете скопировать в телефонную книгу номера, выводимые списком, например, список вызовов, список повторного набора, список автоответчика или SMS. Можно также скопировать номера, которые вы только что набирали или ввели для набора.

- ▶ Коснитесь [  Копир. ном.] или [Записать в справочн.]. Вы можете:
 - Создать новую запись (→ стр. 46): Номер будет скопирован в качестве первого номера записи с типом номера **Домашний**.
 - Добавить номер в существующую запись: Выберите запись. ▶ Коснитесь **Добавить** или
Выберите номер, который вы хотите заменить. ▶ Коснитесь **Да**.

Копирование номера из телефонной книги

- ▶ В зависимости от ситуации, откройте телефонную книгу через [ Справочн.] или [].
- ▶ Коснитесь записи в телефонной книге, чтобы скопировать из нее стандартный номер.
Или:
Коснитесь  рядом с записью и затем — номера, который нужно скопировать.

Вызов-напоминание о событии

Вызов-напоминание выполняется в состоянии готовности. Вы можете:

- ▶ Коснуться **Написать SMS** или
- ▶ Коснуться **Выкл.**, чтобы подтвердить получение напоминания и выйти.

Во время разговора напоминание поступает в виде **одиночного** уведомительного сигнала.

События, указанные во время вызова, и неподтвержденные события заносятся в список пропущенных событий (→ стр. 43).

Посылка и прием SMS-сообщений (текстовых сообщений) *



Вы получили телефон в состоянии, готовом для немедленной отправки текстовых сообщений.

Предварительные условия:

- ◆ Включено определение номера вызывающего абонента.
- ◆ Ваш сетевой оператор поддерживает обмен SMS-сообщениями внутри стационарной сети.
- ◆ Для приема SMS-сообщений зарегистрируйтесь у сетевого оператора.

Составление/отправка SMS

Ваша система может посылать **связанные SMS** (состоящие из отдельных SMS в количестве до четырех) как одно сообщение. Связывание осуществляется автоматически.

- ▶ **Чтобы написать SMS:** Откройте меню **Приложения** ▶ [ **Написать SMS**]
 - ▶ Прикоснитесь к полю **Кому**. ▶ Введите номер получателя с **кодом зоны**.
 - ▶ Подтвердите, коснувшись . ▶ Прикоснитесь к полю **Сообщение**. ▶ Введите текст SMS (вводите текст и специальные символы, → стр. 28).
 - ▶ Подтвердите, коснувшись .
- ▶ **Чтобы отправить SMS:** Коснитесь [ → **Отправ.**].

Обратите внимание!

В случае внешнего вызова или если вы прервали ввод больше чем на 3 минуты, текст будет автоматически сохранен в списке черновиков. Если память заполнена, SMS стирается.



Список черновиков, временное хранение при написании SMS

Вы можете позже отредактировать и послать временно сохраненные SMS. Вы пишете SMS (→ стр. 50):

- ▶ Закончите ввод текста значком . ▶ Коснитесь [**Сохранить**].

Открытие SMS из списка черновиков

- ▶ Откройте меню **Приложения** ▶ [ **Написать SMS**] ▶ [ **Черновики**]
 - ▶ Коснитесь записи в списке черновиков.

Вы можете удалить SMS ([ **Удалить**]) или дописать его ([ **Измен.**], → стр. 50).

* **Важная информация:** → стр. 2

Получение SMS

Входящие SMS-сообщения сохраняются в списке входящих сообщений, связанные SMS показываются, вообще говоря, как **одно** SMS.

Включение/выключение подавления первого звонка *

- ▶ Откройте меню **Настройки** и введите цифровой код для служебных функций (→ стр. 87).
- ▶ Если вы хотите подавить первый звонок, введите **1 9 1**.
В противном случае введите **1 9 0**.

Список входящих SMS

Список входящих сообщений содержит все принятые SMS и те SMS, которые не удалось послать из-за ошибки.

В состоянии готовности на трубку поступает сообщение (→ стр. 44) о новом SMS; кроме того, об этом извещает мигание светодиода (если эта функция установлена, см. стр. 44) либо уведомительный сигнал.

Открытие списка входящих SMS

Если список входящих SMS содержит сообщения (прочитанные или непрочитанные), на экран сообщений в состоянии готовности появляется такой значок:

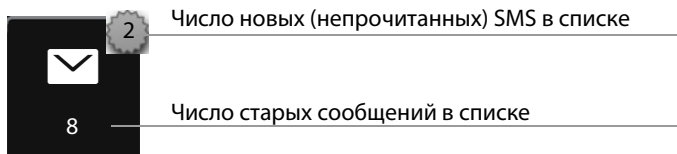

- ▶ Чтобы открыть список входящих SMS, прикоснитесь к значку.

Если список входящих SMS содержит новые (непрочитанные) сообщения, вы можете открыть его значком на дисплее в состоянии готовности (→ стр. 44):

- ▶ Коснитесь .

* **Важная информация:** → стр. 2

Запись в списке входящих SMS

Элемент списка входящих сообщений показывается с именем отправителя и датой приема (пример):

1. Номер или имя и тип номера (если он есть в телефонной книге).
Неизвестн., если номер отсутствует.
2. Статус SMS:
 (Красный): Новые (непрочитанные) SMS
 (Белый): Старые (прочитанные) SMS, а также дата и время приема.
3. Чтобы написать новое SMS, коснитесь [Новое] (→ стр. 50).

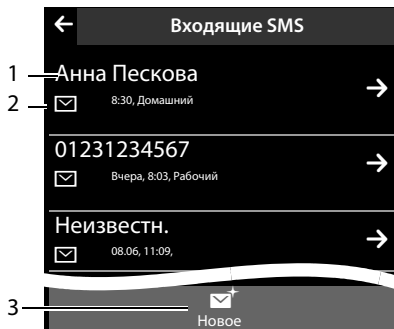

Обратите внимание!

Удаление всего списка входящих SMS см. стр. 44.

Чтение и управление SMS-сообщениями



- ▶ Коснитесь записи в списке входящих SMS. Вам предоставляются следующие возможности:
 - ◆ [Ответить]: Составление и отправка ответного SMS (→ стр. 50).
 - ◆ [Измен.]: Изменение текста SMS и посылка его отправителю (→ стр. 50).
 - ◆ [Отправ.]: Переадресация SMS на другой номер (→ стр. 50).
 - ◆ [Удалить]: Удаление SMS.
 - ◆ Нажмите . Звонок отправителю SMS.
 - ◆ Коснитесь имени/номера отправителя в тексте сообщения
Позвоните по этому номеру или сохраните его в телефонной книге (→ стр. 49). Номер не должен быть разделен пробелами. Если он содержит специальные символы (+, -, / и т.п.), он рассматривается как два номера. В телефонной книге добавляется присоединенный идентификатор почтового ящика.

Настройка SMS-центра

В телефоне должны храниться номера телефонов хотя бы одного SMS-центра, иначе вы не сможете открыть подменю [ Написать SMS] в меню **Приложения**.

SMS принимаются от **любого** выбранного SMS-центра, если он зарегистрирован у своего оператора услуг. Ваши SMS отправляются через SMS-центр, выбранный в качестве активного центра отправки (→ стр. 53).

Выбор/изменение SMS-центра, настройка центра отправки

- ▶ Откройте меню **Настройки** (→ стр. 25).
 - ▶ [ SMS-центры]
 - ▶ Коснитесь  рядом с SMS-центром.
 - ▶ Введите номер телефона SMS - центра. ▶ Подтвердите, коснувшись .
- ▶ Если нужно, повторите эту процедуру для других SMS-центров.
- ▶ **Укажите Активный центр отправки:** Коснитесь номера SMS-центра (1 – 4 в верхней части дисплея), который вы хотите использовать для передачи сообщения.



SMS на офисной АТС

- ◆ На добавочный номер офисной АТС должна быть передана информация о номере вызывающего абонента (CLIP).
- ◆ Если требуется (это зависит от вашей офисной АТС), перед номером SMS-центра должен быть указан код доступа.
Проверка: Пошлите SMS на свой собственный номер, один раз с кодом доступа, второй раз – без.
- ◆ Если SMS послано без добавочного номера, получатель не сможет ответить напрямую.

Отправка и прием SMS-сообщений **на офисных АТС цифровой сети интегрального обслуживания (ISDN)** возможны только через назначенный вашему базовому блоку номер MSN.

Включение/выключение функции SMS

Выключив функцию SMS, вы не больше сможете использовать свой телефон для приема и отправки SMS-сообщений. Все настройки и записи в списке входящих и списке черновиков сохранятся даже после отключения функции SMS.

- ▶ Откройте меню **Настройки** и введите цифровой код для служебных функций (→ стр. 87).

Посылка и прием SMS-сообщений (текстовых сообщений)

- ▶ Деактивируйте функцию SMS: Введите **2 6 0**.
Чтобы вновь включить функцию SMS (стандартная настройка):
Введите **2 6 1**.

Поиск и устранение ошибок при работе с SMS

E0	Включен антиопределитель номера вызывающего абонента (CLIR) или не включено определение номера вызывающего абонента.
FE	Ошибка при передаче SMS.
FD	Ошибка при соединении с SMS-центром; см. самостоятельное устранение неисправностей.

Самостоятельное устранение ошибок

<p>Не удается отправлять сообщения.</p> <ol style="list-style-type: none">1. Вы не запросили услугу CLIP (Определение номера вызывающего абонента).<ul style="list-style-type: none">▶ Попросите сетевого оператора предоставить вам эту услугу.2. Передача SMS прервана (например, вызовом).<ul style="list-style-type: none">▶ Отправьте текстовое сообщение еще раз.3. Оператор сети не поддерживает эту функцию.4. Номер центра передачи не введен или введен неверно.<ul style="list-style-type: none">▶ Введите номер (→ стр. 53).
<p>Вы получили неполное SMS.</p> <ol style="list-style-type: none">1. Память телефона заполнена.<ul style="list-style-type: none">▶ Удалите старые SMS.2. Оператор сети еще не переслал вам оставшуюся часть SMS.
<p>SMS возвращается.</p> <ol style="list-style-type: none">1. Не включена функция «Индикация абонентского номера».<ul style="list-style-type: none">▶ Попросите оператора сети подключить эту услугу (услуга платная).2. Операторы вашего мобильного телефона и службы SMS не сотрудничают.<ul style="list-style-type: none">▶ Справьтесь у своего оператора SMS-услуг.3. Телефон не зарегистрирован у оператора SMS-услуг.<ul style="list-style-type: none">▶ Отправьте SMS-сообщение, чтобы зарегистрировать свой телефон для приема SMS.
<p>Сообщения принимаются только днем.</p> <p>Ваш телефон не зарегистрирован у оператора SMS-услуг.</p> <ul style="list-style-type: none">▶ Справьтесь у своего оператора SMS-услуг.▶ Отправьте SMS-сообщение, чтобы зарегистрировать свой телефон для приема SMS.

Работа с автоответчиком базового блока Gigaset SL910A

Управление с трубки

Настройте автоответчик через экран состояния (→ стр. 24) или подменю **Автоответчик**:

- ▶ Откройте меню **Настройки** (→ стр. 25) ▶ [ **Автоответчик**]
 - ▶ Если потребуется, прокрутите до нужной функции.

Включение/выключение автоответчика и настройка режима

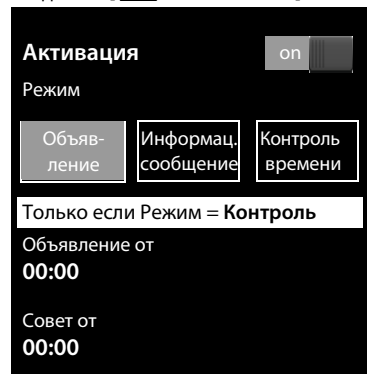

- ▶ **Активация:** Вы включаете/выключаете автоответчик с помощью кнопки.
- ▶ **Режим:** Есть следующие возможности:
 - **Объявление:** вызывающий абонент слышит приветствие, может оставить сообщение;
 - **Совет:** вызывающий абонент слышит приветствие и не может оставить сообщение;
 - **Контроль времени:** при включении режима **Объявление** устанавливается определенный отрезок времени, за пределами заданного отрезка времени включается **Совет**.

Подменю [ **Автоответчик**]



Коснитесь соответствующего участка (включенный режим подсветится).



В режиме **Контроль времени** выводятся следующие поля (время **должно** быть установлено):

- ▶ **Объявление от / Совет от:** Коснитесь соответствующей  ▶ Укажите время (→ стр. 17), когда должен быть включен соответствующий режим.
 - ▶ Для возврата нажмите 

Если персональные приветствия отсутствуют, будут использоваться стандартные приветствия.

Запись, воспроизведение, стирание приветствий/ информационных сообщений

При записи нового приветствия записанное ранее приветствие уничтожается.

- ▶ Откройте подменю [ **Автоответчик**] (→ стр. 55). ▶ Если нужно, прокрутите до **Объявление / Совет**. ▶ Коснитесь стрелки  рядом с **Объявление / Совет**.

Запись

- ▶ Коснитесь [● **Записать**] / [● **Перезапис.**]. ▶ После звукового сигнала готовности запишите приветствие (минимальная продолжительность 3 секунды, максимальная 180 секунд). ▶ Для завершения коснитесь [■ **Завершить**].

Отменить запись можно кратким нажатием  или прикосновением к .

Обратите внимание!

- ◆ Запись прекращается, если пауза длится больше 3 секунд.
- ◆ Если вы отменили запись, будет снова использоваться стандартное приветствие.
- ◆ Если память автоответчика заполнена, то он переключается на режим **Совет**. После уничтожения старых сообщений он переключается обратно на режим **Объявление**.

Прослушивание

- ▶ Коснитесь [▶ **Воспроизв.**]. Если вы не записали собственное приветствие, вы услышите стандартное приветствие.
- ▶ Во время воспроизведения коснитесь [● **Создать**], чтобы перезаписать приветствие.

Удаление

- ▶ Коснитесь [■ **Удалить**]. ▶ Для подтверждения нажмите **Да**.

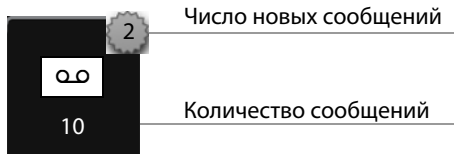

Воспроизведение сообщений

Список автоответчика можно открыть с помощью следующего значка на экране сообщений:



- ▶ Чтобы открыть список автоответчика, прикоснитесь к этому значку.

Откроется запись в списке (пример):

1. Номер или имя и тип номера (для номера из телефонной книги). **Недоступно**, если номер отсутствует.
2. Категория сообщения:
 (красный): новое сообщение, дата и время получения.
 (белый): старое сообщение, дата и время записи.

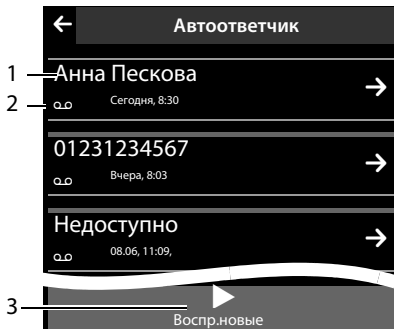





Воспроизведение новых сообщений

- ▶ Коснитесь [ **Воспр.новые**].

Воспроизведение отдельных сообщений

- ▶ Коснитесь записи в списке автоответчика.

Во время воспроизведения выводится **Сведения о вызове**. Вам предоставляются следующие возможности:

- ◆ [ **Громкость**] ▶ Регулировать громкость воспроизведения.
- ◆ [ **5 сек.**] ▶ После воспроизведения в течение более 5 секунд запись перематывается назад на 5 секунд и повторяется. Если воспроизведение продолжалось менее 5 секунд, происходит возврат к началу текущего сообщения.
- ◆ [ **Удалить**] ▶ Стереть запись во время воспроизведения.
- ◆ [ **Копир. ном.**] ▶ Записать номер в телефонную книгу (→ стр. 49).

Удалить все старые сообщения

См. раздел "Удаление списков" на стр. 44.

Прием вызова с автоответчика

Автоответчик ответил на вызов:

- ▶ Коснитесь [ **Принять**].



Если к этому моменту автоответчик уже записал 3 секунды разговора, вызов будет сохранен в качестве нового сообщения.

Перевод внешнего вызова на автоответчик

Автоответчик включен. Имеется достаточно памяти. Трубка сигнализирует о внешнем вызове:

- ▶ Прикоснитесь к [ **Автоотв.**]. Автоответчик немедленно запускается в режиме **Объявление**.

Запись двухстороннего разговора при внешнем вызове

- ▶ Предупредите собеседника, что разговор записывается.
- ▶ На переключателе коснитесь [] затем [ **Записать**] для двухсторонней записи. Чтобы закончить запись коснитесь [ **Конец запис.**].

Двухсторонняя запись появится в списке автоответчика как новое сообщение. Если память заполнена, вы услышите звуковой сигнал окончания, и двухсторонняя запись будет прекращена.

Включение/выключение фильтрации вызовов на трубке

Постоянное включение/выключение фильтрации вызовов

- ▶ В подменю **Автоответчик** (→ стр. 55) прокруткой найдите **Прослушивание**. ▶ Включите/выключите фильтрацию вызовов соответствующей кнопкой.

Отключение фильтрации вызова во время записи



- ▶ Коснитесь [Выкл.зв.]

Включение/выключение воспроизведения времени записи

- ▶ В подменю **Автоответчик** (→ стр. 55) прокруткой найдите **Воспр. время**
 - ▶ Включите/выключите эту функцию соответствующей кнопкой.

Настройка параметров записи

Существуют стандартные настройки автоответчика.

- ▶ Если нужно, прокручивайте подменю **Автоответчик** (→ стр. 55) до нужных пунктов. ▶ Прикоснитесь к стрелке  рядом с интересующим вас параметром записи.
- ▶ Прикоснитесь к нужной настройке (● = выбрано). ▶ Вернитесь в подменю через 

Вы можете устанавливать следующие параметры записи:

- ◆ **Длина записи:** 1 минута, 2 минуты, 3 минуты или без огр..
- ◆ **Качество записи:** Стандартное или Отличное.
- ◆ **Задержка звонка:** Без задержки, 10 сек., 18 сек., 30 сек. или Экономия.
В режиме **Экономия** установлена следующая задержка звонка:
 - Если есть новые сообщения, вызов будет принят через 10 секунд.
 - Если новые сообщения отсутствуют, вызов будет принят через 18 секунд. Это означает, что через примерно 15 секунд вы узнаете, что новые сообщения отсутствуют.

Время, выбранное для задержки звонка, определяет, как долго вызываемому абоненту придется ждать ответа автоответчика на вызов.

Работа с автоответчиком с другого телефона (дистанционное управление)

Вызовите или запустите автоответчик с другого телефона (например, из гостиницы или с мобильного телефона).

Предварительные условия: Текущий PIN-код системы установлен на любое значение, кроме 0000, (→ стр. 84) и другой телефон имеет тоновый набор (DTMF). Вы можете также использовать кодовый передатчик (продается в специализированных магазинах).

Включение автоответчика

Необходимое условие: Автоответчик отключен.

- ▶ Позвоните на свой телефон и дождитесь сообщения: «Введите PIN-код».
- ▶ В течение 10 секунд ведите системный PIN-код своего телефона.

Вызов автоответчика и воспроизведение сообщений

Необходимое условие: Автоответчик включен.

- ▶ Позвоните на свой телефон; услышав свое приветствие, нажмите **9**. ▶ Введите системный PIN-код своего телефона.

Теперь можно управлять автоответчиком через клавиатуру.

Используются следующие кнопки:

- 1** Во время воспроизведения метки времени:
Перейти к предыдущему сообщению.
Во время воспроизведения сообщения:
Перейти к началу текущего сообщения.
- 2** Остановить воспроизведение. Для продолжения нажмите еще раз. После паузы длительностью около 60 секунд соединение прекращается.
- 3** Перейти к следующему сообщению.
- 4** Вернуться на пять секунд в текущем сообщении.
- 0** Удалить текущее сообщение.
- *** Изменить категорию только что воспроизведенного сообщения на «новое».

Отмена дистанционного управления

- ▶ Нажмите кнопку отбоя или поместите трубку в базовый блок.

Обратите внимание!

Автоответчик прекращает соединение в следующих случаях:



- ◆ Введен неправильный PIN-код.
- ◆ На автоответчике отсутствуют сообщения.
- ◆ После сообщения об оставшемся объеме памяти.

Использование сетевого почтового ящика

Чтобы можно было пользоваться сетевым почтовым ящиком, вы должны **запросить** его у своего оператора и сохранить в своем телефоне номер сетевого почтового ящика.

► Откройте меню **Настройки** (→ стр. 25). ► Коснитесь [ **Сетев.автоответ.**].

Ввод номера сетевого почтового ящика

► Коснитесь  рядом с **Номер доступа**. ► Введите номер телефона для сетевого почтового ящика. ► Подтвердите, коснувшись .

Когда номер будет сохранен, на экране сообщений дисплея состояния готовности появится следующий значок (если ваш провайдер поддерживает эту функцию):

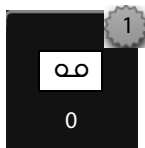

В сетевом почтовом ящике есть новые сообщения

Воспроизведение сообщений из сетевого почтового ящика

На экране сообщений дисплея в состоянии готовности:

► Коснитесь значка сетевого почтового ящика. Сразу будет произведен вызов сетевого почтового ящика. Вы сможете прослушать сообщения.

Использование устройств Bluetooth

Вы можете зарегистрировать до пяти устройств обмена данными (ПК, ручных компьютеров, мобильных телефонов) и одну гарнитуру Bluetooth. Вы должны включить Bluetooth на гарнитуре, убедиться в том, что необходимые устройства видимы, и затем зарегистрировать трубку.

Вы можете обмениваться записями в телефонной книге при помощи устройств обмена данными и загружать мелодии и фотографии при помощи программы **Gigaset QuickSync** (→ стр. 93).

Обратите внимание!

- ◆ Гарнитура должна работать в режиме **наушников** или **громкой связи**. Режим громкой связи предпочтителен.
- ◆ Установление соединения с гарнитурой может занимать до 5 секунд.

Включение/выключение Bluetooth

Вы можете включить/выключить режим Bluetooth посредством экрана состояния (→ стр. 24) или следующим образом:

- ▶ В меню **Настройки** (→ стр. 25) коснитесь [**Bluetooth**]. ▶ Включите/выключите Bluetooth переключателем справа от слова **Активировать**.

Если Bluetooth включена:

- ◆ на панель индикаторов состояния выводится значок  (→ стр. 8),
- ◆ гарнитура может поддерживать связь со всеми устройствами списка **Известные устр-ва**,
- ◆ гарнитура видима всем устройствам Bluetooth в пределах зоны ее действия.
- ◆ если в число известных устройств входит другая гарнитура, то ваша гарнитура устанавливает с ней соединение
- ◆ (только при включении из меню **Настройки**) гарнитура ищет устройства Bluetooth, находящиеся в зоне ее действия.

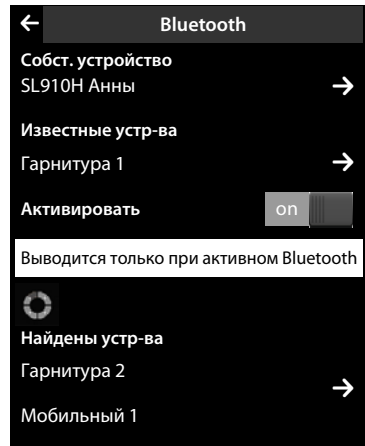

Отыскание и регистрация (аутентификация) устройств Bluetooth

Расстояние между гарнитурой и включенным устройством Bluetooth не должно превышать 10 м.

Обратите внимание!



- ◆ При регистрации гарнитуры отменяется регистрация любой другой ранее зарегистрированной гарнитуры.
- ◆ Если гарнитура уже зарегистрирована на другом устройстве, перед началом регистрации **деактивируйте** это соединение.

Начало поиска

Чтобы начать поиск, нужно при включенной Bluetooth открыть подменю **Bluetooth** в меню **Настройки**.

- ▶ Открытие списка **Найдены устр-ва**: Коснитесь  справа от списка (см. предыдущую иллюстрацию).

Аутентификация устройства ▶ добавление устройства к списку известных устройств

- ▶ Выберите устройство из списка **Найдены устр-ва**. ▶ Коснитесь   **Извест. устр.].** ▶ Если нужно, введите PIN-код регистрируемого устройства. ▶ Подтвердите, коснувшись .

PIN-код для **устройства обмена данными**: Введите любой PIN на трубке и такой же — на устройстве обмена данными.

PIN-код для **гарнитуры**: Вообще, заранее установлено значение 0000. Поэтому вводить PIN-код приходится только в исключительных случаях.



Если список **Известные устр-ва** уже содержит 6 устройств, последняя запись будет заменена новой. **Исключение**: Гарнитура регистрируется только взамен гарнитуры.

Окончание поиска



- ▶ Закройте подменю **Bluetooth** (коснитесь ) или деактивируйте Bluetooth.

Изменение списка известных (аутентифицированных) устройств



Открытие списка

- ▶ В подменю **Bluetooth** коснитесь  рядом с **Известные устр-ва**.
- Значок  рядом с именем устройства — это гарнитура, а  — устройство обмена данными.

Просмотр информации об устройствах, отмена регистрации устройства



- ▶ Откройте список **Известные устр-ва**. ▶ Коснитесь [ **Удалить**].
- ▶ Выберите устройство. ▶ Коснитесь [ **Удалить**]. ▶ Коснитесь **Да**.

Изменение имени устройства

- ▶ Откройте список **Известные устр-ва**. ▶ Выберите устройство.
- ▶ Если нужно, удалите предыдущее имя при помощи . ▶ Введите имя.
- ▶ Подтвердите, коснувшись .

Отклонение/прием соединений с незарегистрированным устройством Bluetooth

Если неизвестное устройство Bluetooth попытается установить соединение, вам будет предложено ввести PIN-код (установить связь).

- ▶ **Чтобы отказаться:** Коснитесь  или нажмите .
- ▶ **Чтобы принять:** Введите PIN-код устройства. ▶ Подтвердите, коснувшись .

Добавьте к списку **Известные устр-ва** : Коснитесь **Да**.

Если устройство используется временно: Коснитесь **Нет**.

Изменение имени Bluetooth трубки

- ▶ В подменю **Bluetooth** коснитесь . ▶ Если нужно, удалите предыдущее имя при помощи . ▶ Введите новое имя. ▶ Подтвердите, коснувшись .

ECO DECT: Сокращение потребляемой электроэнергии и излучения

Используя Gigaset SL910/SL910A, вы способствуете охране окружающей среды.

Сокращение потребления электроэнергии

Ваш телефон имеет экономичный блок питания и потребляет меньше электроэнергии.

Уменьшение излучения

Излучение от телефона уменьшается **автоматически**:

◆ Чем ближе трубка к базовому блоку, тем меньше излучение.

Вы можете добиться дальнейшего уменьшения излучения трубки и базового блока, используя **Реж. Eco Mode**.

Реж. Eco Mode

Снижает излучение базового блока и трубки на 80%, независимо от того, звоните вы или нет. **Реж. Eco Mode** уменьшает радиус действия базового блока приблизительно на 50%. Если уменьшенного радиуса достаточно, всегда есть смысл использовать **Реж. Eco Mode**.

Отключение излучения

Реж. EcoMode+

Если включить **Реж. EcoMode+**, излучение (мощность передачи DECT) базового блока и трубки автоматически отключается, и включается только при выполнении вызова. Это выполняется и при использовании нескольких трубок, если они поддерживают **Реж. EcoMode+**.

Реж. Eco Mode / Реж. EcoMode+ могут включаться и отключаться независимо друг от друга и работать в нескольких трубках.

Включение/выключение **Реж. Eco Mode / Реж. EcoMode+**:

► В меню **Настройки** (→ стр. 25) коснитесь [ Система]. ► Вы можете включить/выключить эти функции находящимися рядом с **Реж. Eco Mode / Реж. EcoMode+** кнопками.

Индикация состояния

Значок на экране	
 белый	Реж. Eco Mode выключен Реж. EcoMode+ выключен
 зеленый	Реж. Eco Mode включен Реж. EcoMode+ выключен
Значок на экране	
 белый	Реж. EcoMode+ включен (в состоянии готовности выводится вместо значка интенсивности принимаемого сигнала)
 зеленый	Реж. Eco Mode и Реж. EcoMode+ включены

Обратите внимание!

- ◆ Убедитесь в том, что при включенном режиме **Реж. Eco Mode/Реж. EcoMode+** трубка находится в зоне действия базового блока: Нажмите и **удерживайте** . Если трубка находится в зоне действия базового блока, вы услышите сигнал «линия свободна».
- ◆ Если **Реж. EcoMode+** включен, соединение устанавливается с задержкой около 2 секунд, и время работы в режиме готовности без подзарядки сокращается приблизительно на 50%.
- ◆ Если трубка зарегистрирована на базовом блоке, который не поддерживает режим **Реж. EcoMode+**, то этот режим отключается в базовом блоке и во всех остальных трубках.
- ◆ Включение **Реж. Eco Mode** уменьшает радиус действия базового блока.
- ◆ При работе с ретранслятором вы не можете использовать (→ стр. 84) **Реж. Eco Mode** и **Реж. EcoMode+**.

Использование трубки в качестве средства акустического контроля («радионяни»)

Если включен режим «радионяни», то, как только уровень шума возле трубки превысит заданный уровень, будет выполнен звонок по номеру, предназначенному для вызова. В качестве такого номера вы можете присвоить трубке внутренний или внешний номер.

Звонок «радионяни» по внешнему номеру заканчивается приблизительно через 90 секунд, даже если вызов принят. Звонок «радионяни» по внутреннему номеру прекращается приблизительно через 3 минуты (в зависимости от базового блока). При включенной «радионяне» кнопки разговора и меню заблокированы. Громкоговоритель трубки выключен.

При включенной «радионяне» сообщения о входящих вызовах выводятся на экран (**звонок и тихий вызов не действуют**). Подсветка дисплея уменьшается на 50%. Уведомительные сигналы выключены. Поисковый вызов обозначается только визуально.

Если вы принимаете входящий вызов, действие «радионяни» на время разговора приостанавливается, но функция **остается** включенной.

«Радионяня» не выключается при выключении и последующем включении трубки.

Обратите внимание!

- ◆ **Включив трубку, проверьте работу «радионяни». Например, проверьте чувствительность. Если вы направляете вызов «радионяни» на внешний номер, проверьте соединение. Обратите внимание, что радионяня включается в течение 20 секунд после выбора этого режима.**
- ◆ Включение этой функции уменьшает время работы трубки без подзарядки. Если необходимо, **установите трубку в зарядное устройство.**
- ◆ Расстояние между трубкой и ребенком должно составлять от 1 до 2 м. Микрофон должен быть направлен на ребенка.
- ◆ Номер, по которому направляется вызов «радионяни», не должен быть заблокирован включенным автоответчиком.

Изменение настроек

- ▶ В меню **Приложения** коснитесь [**Радионяня**].
- ▶ Коснитесь [**Измен.**]. ▶ Выберите чувствительность (**Громко** или **Тихо**) и номер назначения для звонков «радионяни» (**Внутренний** или **Внешний**).
- ▶ Коснитесь [] рядом с **Номер**:
В случае **Направл. сигнала Внутренний**: Выберите номер назначения из списка внутренних абонентов.
В случае **Направл. сигнала Внешний**: Введите номер назначения.
- ▶ Подтвердите, коснувшись [].
 - ▶ Коснитесь [**Сохранить**].

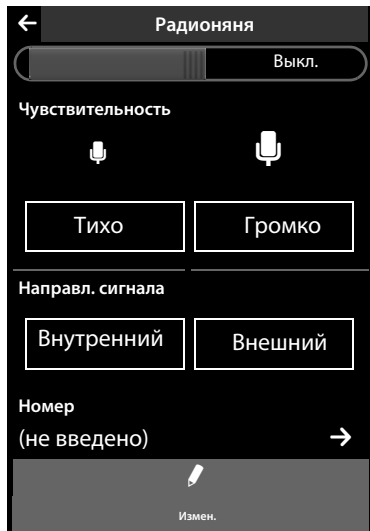

Включение акустического контроля

- ▶ Коснитесь кнопки сверху дисплея справа.

Отмена или выключение «радионяни»

Если «радионяня» включена: Нажмите [].

Выключение в состоянии готовности: Коснитесь кнопки слева.

Дистанционное выключение «радионяни»

Предварительное условие: Вызов «радионяни» направляется на внешний номер назначения. Телефон вызываемого абонента поддерживает тональный набор.

- ▶ Примите вызов от «радионяни» и нажмите кнопки [] [].

Звонок будет завершен. Радионяня отключена, трубка переключается в режим готовности.

Настройка напоминаний (календарь)

Вы можете напоминать себе о максимум **100 событиях**. Дни рождения из телефонной книги переносятся в календарь.



Сохранение напоминания

Предварительное условие: Дата и время уже установлены (→ стр. 17).

- ▶ В меню **Приложения** коснитесь [ Календарь].

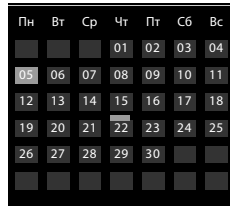
Текущая дата в календаре выделена. Даты с напоминаниями отмечены цветной полоской.



- ▶ Чтобы установить месяц, коснитесь  / .
- ▶ Выберите в графическом календаре нужный день. ▶ Коснитесь [ Создать].

Вы можете добавить следующую информацию:

- **Текст:** Название напоминания (макс. 16 символов).
 - **Время:** Время (часы и минуты) встречи (настройка времени → стр. 18).
 - **Напоминание:** Установив бегунок, вы можете получить напоминание о встрече заблаговременно, за неделю.
 - **Звук. сигнал:** Коснитесь квадрата, чтобы включить/выключить звуковой сигнал.
- ▶ Коснитесь [Сохранить].

Сигнализация при напоминании о встречах и событиях

Напоминание выводится на трубку, находящуюся в состоянии готовности. Сигнал заданной громкости в форме выбранной мелодии подается в течение 60 секунд (→ стр. 81).

Вы можете отключить напоминание и ответить на него:

- ▶ Коснитесь **Написать SMS**. Откроется редактор SMS.*
- ▶ Коснитесь **Выкл.**, чтобы подтвердить получение и закончить вызов-напоминание.

Во время разговора напоминание подается **одиночным** уведомительным гудком.

* **Важная информация:** → стр. 2

Показ пропущенных напоминаний

Пропущенные напоминания (→ стр. 49) выводятся в списке **Напоминания/События**, если:

- ◆ Вы не подтвердили получение напоминания.
- ◆ В момент сигнала напоминания вы разговаривали по телефону.
- ◆ В момент сигнала напоминания трубка была выключена.

В состоянии готовности вы можете открыть **Напоминания/События** через экран сообщений. Этот список обозначается следующим значком.

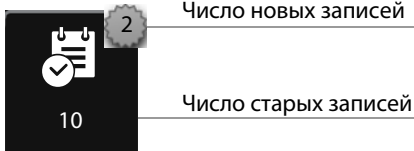

- ▶ Чтобы открыть список, коснитесь этого значка.
- ▶ **Для удаления записи:** ▶ Коснитесь [Удалить]. ▶ Коснитесь записи в списке. ▶ Коснитесь [Удалить].

Если список содержит 20 записей, то в момент поступления неподтвержденного напоминания самая старая запись удаляется.

Обратите внимание!

Для удаления всего содержимого списка см. стр. 44.

Настройка вызова-напоминания

- ▶ В меню **Настройки** (→ стр. 25) коснитесь [Настройки аудио].
 - ▶ Коснитесь рядом с **Сигнал напоминания**.
- ▶ Отрегулируйте громкость кнопками \oplus / \ominus или активируйте вызов с нарастанием сигнала, коснувшись кнопки рядом с **Нарастание**.
- ▶ Коснитесь рядом с **Сигнал**. ▶ Выберите мелодию. ▶ Вернитесь, коснувшись .



Настройка будильника

Предварительное условие: Дата и время уже установлены (→ стр. 17).

Вы можете включать/выключать и настраивать будильник на экране состояния (→ стр. 24) или следующим образом:

- ▶ В меню **Приложения** (→ стр. 25) коснитесь [Будильник].
- ▶ Будильник включается/выключается кнопкой вверху дисплея.
- ▶ Чтобы изменить настройку будильника, коснитесь [Измен.].
- ▶ Установите час и минуты звонка будильника (настройка времени → стр. 18).
- ▶ В следующей строке выберите рабочие дни, в которые вы хотите получать сигнал будильника.

Список заставок экрана, фотографий абонентов и мелодий

- ▶ Коснитесь  рядом с **Мелодия**. ▶ Выберите мелодию для звонка будильника. ▶ Вернитесь, коснувшись .
- ▶ Коснитесь [**Сохранить**] и подтвердите сообщение, выданное для проверки.

Вызов-сигнал будильника выводится на экран, и вы слышите выбранную мелодию в течение максимум 180 секунд. Во время разговора вы слышите сигнал будильника только как короткий гудок.

Отключение будильника или повторение после паузы (отложенная сигнализация)



Предварительное условие: Раздается сигнал будильника.

- ▶ **Чтобы отключить:** Коснитесь **Выкл.**
- ▶ **Чтобы отложить сигнал:** Коснитесь **Дремать**. Сигнал будильника прервется и повторится через 5 минут. После второго повторения будильник будет полностью отключен.

Список заставок экрана, фотографий абонентов и мелодий

Звуки/мелодии, фотографии абонентов и изображения для экранных заставок хранятся в списках. В вашей трубке хранятся стандартные изображения и моно/полифонические звуки. Вы можете загрузить из ПК в трубку дополнительные изображения и звуки (→ стр. 93).

Просмотр/удаление изображений

- ▶ В меню **Приложения** (→ стр. 25) коснитесь [ **Экр. Заставки**] / [ **Фото абонента**].
- ▶ Чтобы просмотреть отдельные изображения, проведите пальцем по дисплею справа налево или слева направо.
- ▶ **Чтобы удалить изображение:** Прокрутите до изображения. ▶ Коснитесь [ **Удалить**]. ▶ Для подтверждения нажмите **Да**.

Воспроизведение звуков

- ▶ В меню **Приложения** (→ стр. 25) коснитесь [ **Звуки**]. ▶ Выберите мелодию.

Использование нескольких трубок

Регистрация трубок

На базовом блоке можно зарегистрировать до шести трубок и ретрансляторов Gigaset. Трубка может быть зарегистрирована на нескольких (до четырех) базовых блоках.

Каждому зарегистрированному устройству назначается внутренний номер (1 – 6) и внутреннее имя (стандартные имена — INT 1–INT 6). Вы можете изменить эти имена.

Регистрация трубки Gigaset SL910H в базовом блоке Gigaset SL910/SL910A

Вы должны инициировать регистрацию трубки в базовом блоке (1) и на самой трубке (2). По окончании регистрации трубка возвращается в состояние готовности. Если зарегистрировано несколько трубок, внутренний номер трубки отображается на панели состояния, например INT 1. Если имя не появилось, повторите процедуру.

1) На базовом блоке

- ▶ Нажмите и приблизительно 3 секунды **удерживайте** кнопку регистрации/поиска трубок ((→ стр. 8)).

2) На трубке (в течение ближайших 60 секунд)

- ◆ Трубка не зарегистрирована в базовом блоке.
 - ▶ Прикоснитесь к **Зарегистр.**

Или:

- ◆ Трубка уже зарегистрирована в базовом блоке.
 - ▶ В меню **Настройки** (→ стр. 25) коснитесь [ **Трубки и база**], а затем **Зарегистр.**

Если трубка уже зарегистрирована в четырех базовых блоках:

- ▶ Прикоснитесь к названию базового блока, регистрацию в котором нужно изменить, например, **Базовый блок 2**. Трубка ищет базовый блок, готовый к регистрации.
- ▶ Если нужно, введите системный PIN-код для базового блока (максимум 8 цифр) и подтвердите, коснувшись .

Если в базовом блоке уже зарегистрировано шесть трубок (т.е. все внутренние номера назначены), базовый блок автоматически пытается отменить регистрацию последней зарегистрированной трубки. Если эта попытка не удастся, например, из-за того, что эта трубка имеет соединение с базовым блоком, появляется сообщение **Нет свободного внутреннего номера**.

В этом случае отмените регистрацию другой, уже не нужной трубки и повторите процедуру регистрации.

Регистрация других трубок в базовом блоке Gigaset SL910/SL910A

Зарегистрировать другие трубки Gigaset и трубки других устройств стандарта GAP можно следующим образом.

1) На базовом блоке:

- ▶ Нажмите и приблизительно 3 секунды **удерживайте** кнопку регистрации/поиска трубок (→ стр. 8).

2) На трубке

- ▶ Начните регистрировать трубку в соответствии с ее инструкцией по эксплуатации.

Присвоение внутреннего номера

Базовый блок назначает трубке наименьший свободный внутренний номер (из диапазона 1–6). Внутреннее имя трубки выводится в состоянии готовности, например, INT 2. Это означает, что трубке присвоен внутренний номер 2.



Отмена регистрации трубок

- ▶ В меню **Настройки** (→ стр. 25) коснитесь [ **Трубки и база**].

Дальше действуйте одним из следующих двух способов:

- ◆ Вы хотите отменить регистрацию трубки, используемой в данный момент:
 - ▶ Коснитесь **Отменить регистрац.** ▶ Если нужно, введите системный PIN-код. ▶ Подтвердите PIN-код, коснувшись . ▶ Подтвердите отмену регистрации трубки, коснувшись **Да**.

Если трубка еще зарегистрирована на других базовых блоках, она подключается к базовому блоку с наилучшим приемом (**Лучший блок**; → стр. 73).



- ◆ Если вы хотите отменить регистрацию другой трубки:
 - ▶ Коснитесь  рядом с **Зарегистрирован. трубки**. ▶ [ **Отмена рег.**].
 - ▶ Коснитесь кнопки рядом с трубкой. ▶ [ **Отмена рег.**]. ▶ Введите системный PIN-код. ▶ Для подтверждения нажмите **Да**.

Поиск трубки («пейджинг»)

- ▶ **Кратко** нажмите кнопку регистрации/поиска трубок на базовом блоке (→ стр. 8).

Одновременно зазвонят все трубки («пейджинг»), даже если звуковые сигналы отключены (**Исключение:** трубки в режиме «радионяни»).

Окончание поиска

- ▶ **На базовом блоке:** Еще раз **кратко** нажмите кнопку регистрации/поиска или
- ▶ **На трубке:** Нажмите  или  либо коснитесь [ **Выкл.зв.**], либо
- ▶ **Ничего не делайте:** Приблизительно через 3 минуты поисковый вызов завершится **автоматически**.

Обратите внимание!

- ◆ Поступающие внешние вызовы не влияют на поисковый вызов.
- ◆ Если уже установлены два внутренних соединения между трубками/автоответчиком (Gigaset SL910A), поисковый вызов невозможен.

Смена базового блока

Если ваша трубка зарегистрирована на нескольких базовых блоках, можно установить ее на определенном базовом блоке или на базовом блоке с наилучшими условиями приема (**Лучший блок**).

- ▶ В меню **Настройки** (→ стр. 25) коснитесь [] **Трубки и база**.
- ▶ Коснитесь **Подключение к базе** [] ▶ Выберите нужный базовый блок или **Лучший блок** (= выбран).

Смена имени трубки

При регистрации автоматически присваиваются имена «INT 1», «INT 2» и т.д.

- ▶ В меню **Настройки** (→ стр. 25) коснитесь [] **Трубки и база**.
- ▶ **Смена имени трубки, которой вы пользуетесь:** Коснитесь **Переимен..**
Смена имени другой трубки: Коснитесь [] рядом с **Зарегистрирован**.
трубки. ▶ Выберите трубку.
- ▶ Сотрите старое имя, коснувшись [], и введите новое имя (максимум 10 буквенно-цифровых символов). ▶ Подтвердите, коснувшись [].

Выполнение внутренних вызовов

Внутренние соединения с другими трубками, зарегистрированными на том же базовом блоке, бесплатны.

- ▶ Откройте экран набора (→ стр. 23). ▶ Коснитесь [] **Внутренн.**. ▶ Если нужно, выберите трубку из списка или коснитесь **Все трубки**.

Открыв список, нажмите [], чтобы инициировать групповой вызов всех трубок.

Внутренняя консультация/перевод внутреннего разговора

Предварительное условие: Вы разговариваете с внешним абонентом. В базовом блоке зарегистрирована хотя бы одна трубка, кроме вашей.

- ▶ Коснитесь сначала [] **Консульт.**, а затем **Внутренний**.
- ▶ Если в базовом блоке зарегистрировано больше двух трубок, выберите одну из них или **Все**.

Обратите внимание!

Если уже установлены два внутренних соединения между трубками/автоответчиком (Gigaset SL910A), внутренний консультационный вызов невозможен.

Переадресация (соединение) внешнего вызова на другую трубку

Вы можете перевести внешний вызов как до, так и после ответа внутреннего абонента.

- ▶ **Переадресация внешнего вызова:** Нажмите .

Если внутренний абонент не отвечает или занят, повторение вызова со стороны внешнего абонента осуществляется автоматически (приблизительно через 30 секунд).

- ▶ **Возврат к внешнему вызову:** Коснитесь [ Конеч конс.].

Прием/отклонение ожидающего вызова

Внешний вызов во время разговора с внутренним абонентом

- ▶ **Чтобы принять вызов:** Коснитесь **Принять**. Внутренний вызов переводится в режим ожидания.
- ▶ **Чтобы отклонить вызов:** Коснитесь **Отклонить**.



Внутренний вызов во время разговора с внешним абонентом

Вы услышите зуммер и получите соответствующее сообщение.

- ▶ **Чтобы принять вызов:** Коснитесь **Принять**. Внешний вызов переводится в режим ожидания.
- ▶ **Чтобы отклонить вызов:** Коснитесь **Игнорировать**. Внутренний абонент услышит сигнал «занято».

Организация конференц-вызова/обмен вызовами

Во время внешнего вызова вы сделали внутренний консультационный вызов или приняли ожидающий внутренний вызов.

- ▶ **Переключение вызовов:** Коснитесь абонента, с которым вы хотите разговаривать.
- ▶ **Организация трехсторонней конференции:** Коснитесь [ Конференц.].
- ▶ **Завершение конференции:** Коснитесь [ Одиноч.]. Вы возвращаетесь к «переключению вызовов» и опять соединены с абонентом, с которым вы инициировали конференцию.

Каждый из абонентов может завершить свое участие в конференц-связи, нажав клавишу отбой или завершив соединение.

Подключение к внешнему соединению

Вы разговариваете с внешним абонентом. Внутренний участник может слушать вас и внешнего абонента и принять участие в разговоре (конференции).

Включение/отключение «подслушивания»

- ▶ В меню **Настройки** (→ стр. 25) коснитесь [ **Телефония**]. ▶ Включите/выключите функцию при помощи кнопки рядом с **Внутр.подключ.**

Внутреннее «подслушивание»

Линия занята внешним вызовом. Отображается соответствующее сообщение. Вы можете прослушать внешний вызов.

Необходимое условие: Включена функция **Внутр.подключ.**, во внешнем вызове участвует не более двух абонентов, вызов не записывается на автоответчик.

- ▶ Нажмите и **удерживайте** . Все участники услышат сигнал. Сообщение об ожидании вызова не отобразится.

Окончание «подслушивания»

- ▶ Нажмите . Все участники услышат сигнал.

Настройка трубки

Вы получили трубку со стандартными настройками, но можете изменить настройки в соответствии со своими индивидуальными предпочтениями.

Быстрый доступ к функциям, быстрый набор – настройка собственного экрана состояния готовности

На экране настройки состояния готовности (→ стр. 23, пример → стр. 21) вы можете по своему выбору установить быстрый вызов приложений, функций и номеров телефона.

Начало процесса настройки

- ▶ В состоянии готовности откройте экран настройки (→ стр. 25).



- ▶ Нажмите и **удерживайте** (прибл. 2 секунды) любую точку области настройки на дисплее.

В заголовке появится панель выбора с функциями, которые вы можете перетаскивать на экран настройки (→ стр. 76). Вы можете двигать панель выбора в горизонтальном направлении (горизонтальная прокрутка, → стр. 26) для показа других имеющихся вариантов выбора.

Окончание процесса настройки

- ▶ Либо нажмите и **удерживайте** любую точку области настройки дисплея, либо кратко нажмите **⌂**. Настройки сохранятся.

Добавление приложения / функции

В режиме настройки:

- ▶ Перетащите функцию / приложение из списка выбора в область настройки.

За исключением быстрого набора, каждую функцию можно перетащить в область настройки только один раз.

Вы можете собрать на экране настройки до 18 функций, приложений и номеров быстрого вызова. Вы сможете использовать эти функции / приложения только после выхода из режима настройки.

Удаление приложения / функции

В режиме настройки:

- ▶ Перетащите соответствующий значок в список выбора.

Быстрый вызов удаляется. Соответствующая запись в телефонной книге остается неизменной.

Настройки всех остальных функций (например, время сигнала будильника) не меняются.

Выбираемые приложения и функции

Значок	Описание
	Показ текущей даты (если она настроена). Если дата еще не настроена, значок мигает. ▶ Установите дату: коснитесь значка (→ стр. 17).
	Показ текущего времени (если оно настроено). Если время еще не настроено, значок мигает. ▶ Установите время: коснитесь значка (→ стр. 17).
	Показ состояния будильника и (если будильник включен) времени подачи сигнала. ▶ Прикосновение к значку открывает меню будильника (→ стр. 69).
	Быстрый набор: Быстрый набор присутствует на панели выбора, только если в телефонной книге есть номера. Вы можете перетащить в область настройки несколько значком быстрого набора и присвоить им различные номера из телефонной книги (→ стр. 78). На значке появятся фотография абонента (если она настроена) и номер телефона.
	Если в телефонной книге для данного номера не предусмотрена фотография абонента, на значке появятся имя и номер. ▶ Для прямого набора соответствующего номера коснитесь значка.

Значок

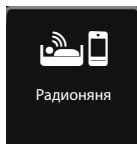

Описание

Быстрый доступ к **приложению «радионяня»**.

- ▶ Прикосновением к этому значку выводится меню включения/выключения и настройки приложения «радионяня» (→ стр. 66).

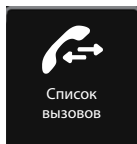

Список вызовов

- ▶ Коснитесь этого значка, чтобы открыть список вызовов (→ стр. 42).

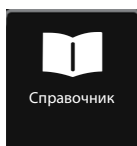

Телефонная книга

- ▶ Коснитесь этого значка, чтобы открыть местную телефонную книгу трубки (→ стр. 45).

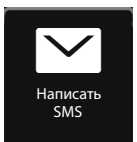

Написать SMS *

- ▶ Коснитесь этого значка, чтобы открыть экран подготовки SMS (→ стр. 50).

Настройка быстрого набора





В режиме настройки:

- ▶ Перетащите значок быстрого набора в область настройки и отпустите его. Откроется телефонная книга. ▶ Выберите запись. ▶ В подробном представлении записи выберите номер телефона, с которым вы хотите связать значок быстрого набора.

Обратите внимание!

- ◆ Номер быстрого набора изменится, если вы измените соответствующий номер в телефонной книге.
- ◆ Если вы удалите из телефонной книги номер, присвоенный значку быстрого набора, то этот значок без предупреждения исчезнет из области настройки.

Изменение языка меню

- ▶ В меню **Настройки** (→ стр. 25) коснитесь [ **Язык и расположение**].
- ▶ Коснитесь  рядом с **Язык дисплея**. ▶ Выберите язык ( = выбран).
- ▶ Подтвердите, коснувшись . ▶ Вернитесь, коснувшись .

* **Важная информация:** → стр. 2

Настройка кода страны и междугородного кода

- ▶ В меню **Настройки** (→ стр. 25) коснитесь [🌐 **Язык и расположение**].
- ▶ Перейдите → стр. 19.

Настройка клавиатуры / кнопочной панели

Вы можете менять вид и реакцию выбираемых полей, которые выводятся на экран. Эти настройки не соответствуют кнопкам трубки (📞 Ⓞ ☎).

- ▶ В меню **Настройки** (→ стр. 25) коснитесь [📄 **Дисплей и клавиатура**]. ▶ Прокрутите до **Клавиатура**. Вы можете настроить:

- ◆ **Сигнал наж. кн.:** при каждом нажатии цифры раздается сигнал подтверждения.
 - ◆ **Вибрация:** При каждом нажатии цифры в выбранном поле трубка вибрирует.
 - ◆ **Кнопки R/P:** посредством R вы можете вставлять прерывание линии (дозвон), посредством P — паузу при наборе. Вы можете вставлять «P», «нажав и удерживая кнопку [*]», и вставлять "R", «нажав и удерживая кнопку [#]».
 - ◆ **Буквы на кноп.:** для набора с буквами – иногда это используется, например, для набора служебных номеров.
- ▶ Правой кнопкой вы можете непосредственно включать или выключать соответствующую функцию.

Подменю [📄 **Дисплей и клавиатура**]:

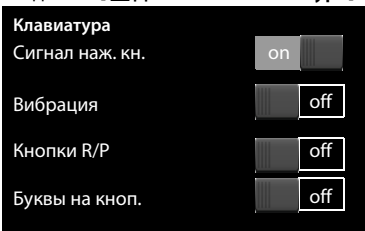

Настройка дисплея

Настройка заставки для дисплея

В состоянии готовности вы можете вывести на экран заставку для дисплея. Заставка заменяет экран дисплея, когда трубка находится в состоянии готовности. Чтобы снова вывести экран состояния готовности, **кратко** нажмите ☎ или коснитесь дисплея.

- ▶ В меню **Настройки** (→ стр. 25) коснитесь [📄 **Дисплей и клавиатура**].
- ▶ Включите/выключите экранную заставку правой кнопкой.
 - ▶ Коснитесь [👉] рядом с **Выбор**. Выберите заставку для дисплея.
 - ▶ Коснитесь [✓ **Выбрать**].

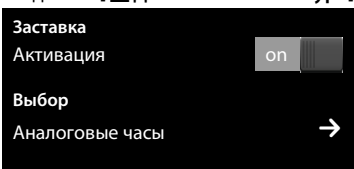

Подменю [📄 **Дисплей и клавиатура**]



Настройка подсветки дисплея

Вы можете задать определенное время пребывания в состоянии готовности, по истечении которого подсветка дисплея должна выключаться. Если эта функция не отключена, дисплей постоянно слегка подсвечен.

Подсветка дисплея автоматически включается при снятии трубки.

- ▶ В меню **Настройки** (→ стр. 25) коснитесь [ **Дисплей и клавиатура**].
- ▶ Правой кнопкой активируйте/деактивируйте подсветку дисплея, когда трубка находится в зарядном устройстве или вне устройства.
- ▶ Коснитесь  рядом с **Тайм-аут подсветки**. Выберите время, после которого происходит отключение.

Подменю [ **Дисплей и клавиатура**]

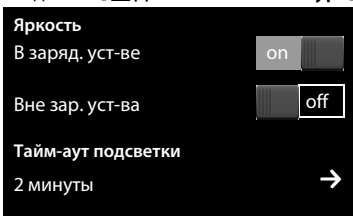

Обратите внимание!

Время пребывания в состоянии готовности без подзарядки может значительно сократиться, если подсветка дисплея включена.



Включение/выключение автоответчика

При работе автоответчика трубка принимает входящий вызов, как только вы снимаете ее с зарядного устройства. Точно так же, соединение прекращается, когда вы возвращаете трубку в зарядное устройство.

- ▶ В меню **Настройки** (→ стр. 25) коснитесь [ **Телефония**]. ▶ Включите/выключите функцию кнопкой справа от **Авт.прием выз.**

Изменение громкости динамика трубки/громкой связи

Чтобы изменить громкость режима, используемого в данный момент (громкая связь, динамик трубки) во время разговора:

- ▶ Коснитесь [ **Громкость**]. ▶ Настройте громкость значками / .
- ▶ Если трубка подсоединена: Чтобы отрегулировать **Чувствительность микрофона**, прикоснитесь, если нужно, к / во втором ряду несколько раз.
- ▶ Коснитесь  внизу дисплея, чтобы сохранить настройки. Приблизительно через 2 секунды сохранение выполняется автоматически.

Настройка профиля громкой связи

Вы можете устанавливать различные профили громкой связи, чтобы оптимальным образом приспособить свой телефон к окружающей обстановке.

Профиль 1

Оптимальная настройка для большинства соединений.

Профиль 2

Оптимальная настройка для громкой связи. Однако в этом случае участники не могут говорить одновременно, так как говорящему предоставляются предпочтительные условия передачи (что затрудняет двусторонние разговоры).



Профиль 3

Оптимальная настройка для двусторонних разговоров, оба собеседника слышат друг друга, даже если они говорят одновременно.



Профиль 4

Оптимальная настройка для особых условий. Если заранее настроенный **Профиль 1** не дает оптимального звука, попробуйте **Профиль 4**.

Во время внешнего вызова в режиме громкой связи:

- ▶ На дополнительном движении коснитесь  и затем [ **Профили грм. связи**]. ▶ Выберите подходящий профиль. Он начнет действовать немедленно.

Настройка звонков

- ▶ В меню **Настройки** (→ стр. 25) коснитесь [ **Настройки аудио**].
 - ▶ Коснитесь  рядом с **Мелодии (трубка)**.

Вы можете выполнить следующие настройки:



Настройка громкости

- ▶ Чтобы отрегулировать громкость, коснитесь , если нужно, несколько раз.

Или

- ▶ Включение/выключение нарастания громкости звонка кнопкой рядом с **Нарастание**.

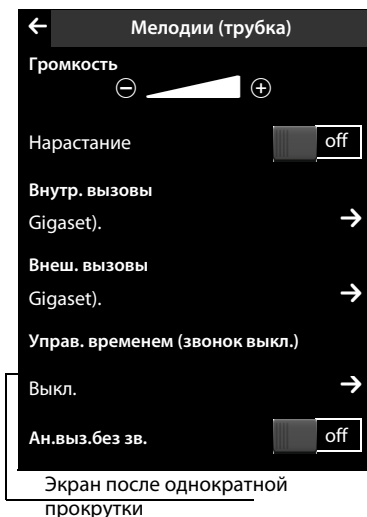

Выбор мелодии звонка

- ▶ Коснитесь  рядом с **Внутр. вызовы** или **Внеш. вызовы**.
 - ▶ Выберите мелодию.
 - ▶ Вернитесь, коснувшись .



Включение/выключение управления временем для внешних вызовов

Вы можете задать интервал времени, когда вы не хотите, чтобы телефон звонил.

- ▶ Коснитесь  рядом с **Управ. временем (звонок выкл.)**. ▶ Коснитесь **Игнорир. звонки с**. ▶ Задайте начало интервала времени. ▶ Вернитесь, коснувшись  ▶ Повторите для **Игнор. звонки до**, чтобы задать конец интервала времени. ▶ Активируйте/деактивируйте управление временем при помощи кнопки рядом с **Активация**.

Обратите внимание!

На протяжении этого интервала вы будете продолжать принимать вызовы с номеров, которым в телефонной книге назначена персональная мелодия.

Включение/выключение звонка для анонимных вызовов.

В случае вызовов со скрываемых номеров телефон не звонит, но на экран выводится уведомление о звонке:

- ▶ Вы можете включить/выключить эту функцию кнопкой справа от **Ан.выз.без зв. (оп = звонок выключен)**.

Включить/выключить тихий вызов

- ▶ В меню **Настройки** (→ стр. 25) коснитесь [ **Настройки аудио**].
 - ▶ Включите/выключите функцию кнопкой справа от **Виброзвонок**.

Включить/выключить звонок

Вы можете настроить постоянное включение/выключение звонка на экран состояния (→ стр. 24).

- ▶ Откройте экран состояния (→ стр. 24). ▶ Включите/выключите звонок кнопкой справа от **Не беспокоить**.

Отключение звонка для текущего вызова

- ▶ Коснитесь [ **Выкл.зв.**].

Включение/выключение уведомительных сигналов

Трубка сообщает вам уведомительными сигналами о различных действиях и состояниях.

- ▶ В меню **Настройки** (→ стр. 25) коснитесь [ **Настройки аудио**].

Кнопками справа вы можете включить/выключить следующие функции:

- ◆ **Тон подтвержд.:**

Сигналы подтверждения после внесения записей, уведомления о получении новых сообщений, уведомления об ошибках.

- ◆ **Бат. разряжена:**

Сигнал предупреждения о заряде аккумулятора ниже 10% (каждые 60 секунд). Если включена «радионяня», предупреждение о разряде аккумулятора не подается.

В подменю [ **Настройки аудио**]:

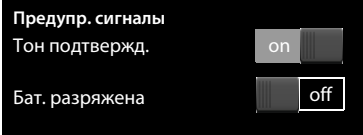

Восстановление стандартных настроек трубки

Вы можете отменить введенные вами индивидуальные настройки и изменения.

При возврате к стандартным настройкам **не** изменяются следующие настройки:

- ◆ Регистрация трубки в базовом блоке (блоках) и текущий выбор базового блока
- ◆ Дата и время
- ◆ Записи в календаре и телефонной книге
- ◆ Списки вызовов, списки SMS* и содержимое списка носителей
- ◆ Внешний или внутренний номер телефона, предназначенный для «радионяни» (**Направл. сигнала Внешний** меняется на **Внешний**)

- ▶ В меню **Настройки** (→ стр. 25) коснитесь [ **Система**].
- ▶ Если нужно, прокрутите до **Сброс настроек**. ▶ Коснитесь **Сброс настр. трубки**. ▶ Подтвердите, коснувшись **Да**.

В подменю [ **Система**]:

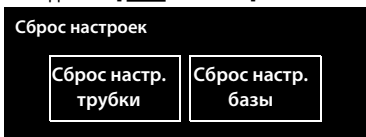

* Важная информация: → стр. 2

Настройка базового блока

Включение/выключение мелодии при ожидании соединения

- ▶ В меню **Настройки** (→ стр. 25) коснитесь [ **Настройки аудио**].
- ▶ Если нужно, прокрутите до **Мелодия паузы**. ▶ Включите/выключите мелодию ожидания соединения соответствующей кнопкой.

Поддержка ретранслятора

Ретранслятор позволяет увеличить радиус действия и интенсивность сигнала базового блока. Для этого вы должны включить ретранслятор. Во время активации текущие разговоры через этот базовый блок прекращаются.



- ▶ В меню **Настройки** (→ стр. 25) коснитесь [ **Система**].
- ▶ Активируйте/деактивируйте ретранслятор кнопкой рядом с **Ретранслятор**.

После включения или выключения ретранслятора выключите и снова включите трубку (→ стр. 22).

Обратите внимание!

- ◆ При работе с ретранслятором вы не можете использовать **Реж. Eco Mode** и **Реж. EcoMode+**.
- ◆ При включении режима ретранслятора стандартная настройка кодирования DECT передачи отключается.

Изменение системного PIN-кода

- ▶ В меню **Настройки** (→ стр. 25) коснитесь [ **Система**].
- ▶ Коснитесь [] рядом с **Сист. PIN**. ▶ Введите текущий PIN-код (по умолчанию: 0000). ▶ Введите новый системный PIN-код (4 цифры, 0–9). ▶ Подтвердите, коснувшись [].

Сброс системного PIN-кода

Если вы забыли свой PIN-код, вы можете сбросить его в 0000. При этом **будут сброшены все настройки базового блока и будет утрачена регистрация всех трубок!**

- ▶ Отключите от базового блока шнур питания. ▶ Нажмите и удерживайте кнопку регистрации/поиска на базовом блоке и одновременно подключите к нему шнур питания. ▶ Нажмите и удерживайте кнопку регистрации/пейджинга, пока она не начнет мигать.

Восстановление стандартных настроек базового блока

При восстановлении настроек:

- ◆ Сохраняются дата и время
- ◆ Список вызовов не удален
- ◆ Сохраняется регистрация трубок
- ◆ Системный PIN-код не сбрасывается.

- ▶ В меню **Настройки** (→ стр. 25) коснитесь [⚙️ Система].
- ▶ Если нужно, прокрутите до **Сброс настроек**. ▶ Коснитесь **Сброс настр. базы**. ▶ Введите системный PIN-код. ▶ Для завершения коснитесь ▶ Подтвердите, коснувшись **Да**.

В подменю [⚙️ Система]:



Подключение базового блока к офисной АТС

Найдите в инструкции по эксплуатации офисной АТС настройки, которые требуются для подключения.

Вы не сможете посылать или получать SMS в офисной АТС, не поддерживающей определение номера вызывающего абонента.

Дозвон и режим набора

Изменение метода набора





- ▶ В меню **Настройки** (→ стр. 25) коснитесь [📞 Телефония].
- ▶ Коснитесь рядом с **Способ набора**. ▶ Выберите тональный набор (Тональный) или импульсный набор (Импульсный) (☉ = выбранное значение).

Настройка дозвона

- ▶ В меню **Настройки** (→ стр. 25) коснитесь [📞 Телефония].
- ▶ Коснитесь рядом с **Повторн.выз..** ▶ Выберите дозвон (☉ = выбранное значение).

Сохранение кода доступа (кода внешней линии)

Если перед набором любого внешнего номера в вашей офисной АТС вы должны набирать код доступа, например, 0:































- ▶ В меню **Настройки** (→ стр. 25) коснитесь [ **Телефония**].
- ▶ Коснитесь  рядом с **Код выхода в город**. ▶ Введите код доступа (не более 3 цифр). ▶ Подтвердите, коснувшись .
- ▶ Коснитесь  рядом с **Использовать для**. ▶ Выберите одно из следующих значений (☉ = выбранное значение):

Никогда: Выключить код доступа.

Вызовы из сп. выз.: Вводить код доступа только при наборе из списка (SMS, вызовов, автоответчика (SL910A)).

Все вызовы: Вводить код доступа перед каждым номером.

Настройка пауз *



- ▶ Откройте меню **Настройки** и введите числовой код для служебных функций (→ стр. 87).
- ▶ Введите **паузу после занятия линии**:    для 1 секунды,    для 3 секунд или    для 7 секунд.
- ▶ Введите **паузу после нажатия кнопки дозвона**:    для 800 мс,    для 1600 мс или    для 3200 мс.
- ▶ Введите **паузу при наборе** (паузу после кода доступа):    для 1 секунды,    для 2 секунд,    для 3 секунд или    для 6 секунд.

Вставление паузы при наборе:

Нажмите и удерживайте  на клавиатуре в течение 2 секунд. На дисплее появится значок P.

Временное переключение на тональный набор

После набора внешнего номера или после установления соединения (отобразится ):

- ▶ Коснитесь [ **Клавиатура**] и затем быстро коснитесь .

* **Важная информация:** → стр. 2

Настройка служебных функций *

К функциям, которые требуются только в особых случаях, нет прямого доступа из меню. К таким функциям относится настройка специальных пауз, которые иногда приходится изменять при подключении телефона к офисной АТС.

Чтобы включить эти функции, вам нужно ввести PIN-код в меню **Настройки**.

- ▶ Откройте меню **Настройки** (→ стр. 25).
- ▶ Мысленно замените первые 9 значков в рядах меню **Настройки** цифрами от 1 до 9 (см. иллюстрацию ниже).

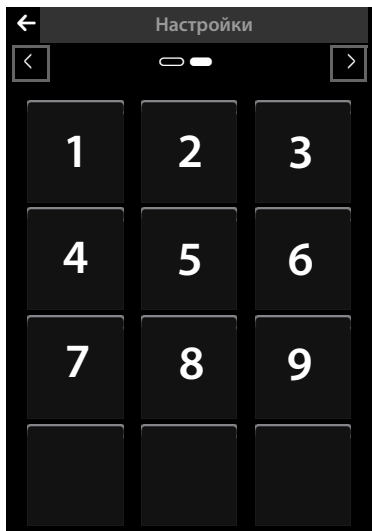

т.е.:



и т.д.

Эти номера **не** показываются на дисплее! Здесь они наложены на значки меню для наглядности.

- ▶ Если Вы хотите включить **служебную функцию**, нажмите и **удерживайте** (в течение приблизительно 2 секунд) следующие значки, сопоставленные с цифрами: **1 4 7 2 3 6 5 9 8**.
- ▶ Откроется цифровое поле, которое позволит ввести код, зависящий от функции.

* Важная информация: → стр. 2

Служба сервиса и поддержки

У вас есть вопросы? Как клиент Gigaset вы получаете преимущество в получении наших сервисных услуг. Краткие описания решения проблем вы можете найти в этом руководстве пользователя и в разделе сервиса интернет-портала Gigaset.

Пожалуйста, зарегистрируйте ваш телефон после покупки на сайте www.gigaset.com/ru/service, что позволит вам получить поддержку быстрее в случае какого-либо вопроса или в случае гарантийного обслуживания. Ваш персональный доступ позволит вам связаться со службой поддержки по email.

На нашем сайте www.gigaset.com/ru/service вы можете найти:

- ◆ Подробную информацию о наших продуктах
- ◆ Сборник часто задаваемых вопросов
- ◆ Быстрый поиск по ключевым словам
- ◆ Базу данных по совместимости: какие модели базовых станций и трубок могут использоваться совместно.
- ◆ Сравнение продуктов: сравните характеристики нескольких продуктов.
- ◆ Обновления для руководства пользователя и программного обеспечения
- ◆ e-mail адрес нашей службы поддержки

Наши представители сервиса доступны по телефону в случае сложных вопросов или необходимости персональной консультации.

Служба поддержки с прямым московским номером

8 (495) 2281312



(бесплатно для звонков внутри Москвы по фиксированной связи. Звонки по мобильной связи могут тарифицироваться).

Обратите внимание! Если продукция Gigaset была приобретена у неофициального дилера, она может не соответствовать требованиям российских телефонных сетей. Вы можете увидеть, для какой страны сделан продукт, на коробке рядом с логотипом CE. Если продукция эксплуатировалась ненадлежащим образом, без соблюдения инструкций и мер безопасности, которые описаны в руководстве пользователя, это может наложить ограничения на её гарантийное обслуживание. Для обслуживания по гарантии вам потребуется заполненный гарантийный талон, а также чек о приобретении данного товара.

Вопросы и ответы

Если у вас есть какие-либо вопросы по использованию вашего телефона, вы можете обращаться к нам ежедневно и круглосуточно через www.gigaset.com/service.

В следующей таблице приводятся действия по поиску и устранению неисправностей.

<p>Проблемы с регистрацией или подключением гарнитуры Bluetooth.</p> <ul style="list-style-type: none"> ▶ Сбросьте гарнитуру Bluetooth (см. руководство по эксплуатации гарнитуры). ▶ При отмене регистрации устройства удалите регистрационные данные из трубки (→ стр. 63). ▶ Повторите процесс регистрации (→ стр. 62).
<p>Дисплей пуст и не реагирует на прикосновения.</p> <ol style="list-style-type: none"> 1. Трубка не включена. <ul style="list-style-type: none"> ▶ Нажмите и удерживайте . 2. Аккумулятор разряжен. <ul style="list-style-type: none"> ▶ Зарядите или замените аккумулятор (→ стр. 15). 3. Включена блокировка клавиатуры и дисплея. <ul style="list-style-type: none"> ▶ Нажмите и удерживайте кнопку меню .
<p>На дисплее мигает «Контакт с базой потерян. Выполняется поискбазы».</p> <ol style="list-style-type: none"> 1. Трубка вне зоны действия базового блока. <ul style="list-style-type: none"> ▶ Приблизьте трубку к базовому блоку. 2. Базовый блок не включен. <ul style="list-style-type: none"> ▶ Проверьте блок питания базового блока (→ стр. 13). 3. Зона действия базового блока уменьшена, так как включен режим Eco. <ul style="list-style-type: none"> ▶ Выключите режим Eco (→ стр. 64) или приблизьте трубку к базовому блоку.
<p>На дисплее мигает «Трубка не зарегистрирована на одной базе».</p> <p>Трубка еще не зарегистрирована или регистрация потеряна из-за регистрации дополнительной трубки (больше шести DECT регистраций).</p> <ul style="list-style-type: none"> ▶ Снова зарегистрируйте трубку (→ стр. 71).
<p>Трубка не звонит.</p> <ol style="list-style-type: none"> 1. Звонок выключен. <ul style="list-style-type: none"> ▶ Включите звонок (→ стр. 82). 2. Телефон не будет звонить, если вызывающий абонент скрывает номер. <ul style="list-style-type: none"> ▶ Включите звонок для анонимных вызовов (→ стр. 82).
<p>Вы не слышите звонков и сигнала «линия свободна» из стационарной сети.</p> <p>Используется телефонный провод не из комплекта или новый провод с неправильной разводкой контактов.</p> <ul style="list-style-type: none"> ▶ Всегда пользуйтесь телефонным проводом из комплекта или убедитесь в том, что приобретенный отдельно провод имеет правильную разводку контактов (→ стр. 101).
<p>Соединение всегда завершается приблизительно через 30 секунд.</p> <p>Включен/выключен ретранслятор (→ стр. 84).</p> <ul style="list-style-type: none"> ▶ Включите/выключите трубку (→ стр. 22).
<p>После указания ввести системный PIN-код слышен сигнал ошибки.</p> <p>Вы ввели неправильный системный PIN-код.</p> <ul style="list-style-type: none"> ▶ Сбросьте системный PIN-код в 0000 (→ стр. 84).

<p>Вы забыли системный PIN-код.</p> <p>▶ Сбросьте системный PIN-код в 0000 (→ стр. 84).</p>
<p>Собеседник вас не слышит.</p> <p>Трубка «заглушена».</p> <p>▶ Включите микрофон трубки (→ стр. 39).</p>
<p>Номер звонящего не выводится, хотя функция CLIP/CLI включена.</p> <p>Не включено определение номера звонящего.</p> <p>▶ Звонящий должен обратиться к телефонному оператору для включения определения номера вызывающего абонента (CLIP).</p>
<p>При наборе номера слышен сигнал ошибки.</p> <p>Действие не удалось или номер набран неправильно.</p> <p>▶ Повторите набор номера.</p> <p>Посмотрите на дисплей; если нужно, обратитесь к руководству по эксплуатации.</p>
<p>Вы не можете прослушивать сообщения из сетевого почтового ящика.</p> <p>Ваша офисная АТС настроена на импульсный набор.</p> <p>▶ Настройте офисную АТС на тональный набор.</p>

Только для Gigaset SL910A:

<p>В списке вызовов не определяется время сообщения.</p> <p>Не установлены дата и время.</p> <p>▶ Установите дату и время (→ стр. 17).</p>
<p>При дистанционном управлении автоответчик сообщает: «неправильный PIN-код».</p> <ol style="list-style-type: none"> 1. Вы ввели неправильный системный PIN-код. <ul style="list-style-type: none"> ▶ Повторите ввод системного PIN-кода. 2. Системный PIN-код все еще 0000. <ul style="list-style-type: none"> ▶ Установите системный PIN-код, отличный от 0000 (→ стр. 84).
<p>Автоответчик не записывает никаких сообщений/переключился в режим только ответа.</p> <p>Память автоответчика заполнена.</p> <p>▶ Удалите старые сообщения.</p> <p>▶ Прослушайте новые сообщения и удалите их.</p>

Отказ от ответственности

Разрешение дисплея на Gigaset SL910H — 480x320 пикселей, что достигается посредством 460 800 управляющих элементов. Каждый пиксель состоит из трех элементов (красного, зеленого и синего).

Возможно, пиксель неправильно управляется или искажены цвета. **Это нормально и не может служить основанием для претензий.**

В следующей таблице приведены значения допустимого числа ошибок пикселей, которое не является основанием для претензий.

Описание	Максимальное число допускаемых ошибок пикселей
Светящиеся цветные подпиксели	1
Темные подпиксели	1
Общее число цветных и темных подпикселей	1

Обновление микропрограммы базового блока

При появлении новых или усовершенствованных функций для базового блока Gigaset в Интернете выкладываются обновления микропрограммы базового блока, которые вы можете загружать непосредственно (без ПК) в базовый блок.

Для подключения базового блока к Интернету вам нужен маршрутизатор, подключаемый через модем (который может быть встроен в маршрутизатор) и кабель Ethernet (№ по кат. 5 с двумя модульными штекерами RJ45 западного образца).

Обратите внимание!

Новые версии микропрограммы для трубки можно загружать в трубку посредством программы **Gigaset QuickSync**, устанавливаемой на ПК (→ стр. 93).

Подключение базового блока к маршрутизатору/Интернету (дополнительная возможность)

На вашем базовом блоке предусмотрено гнездо для подключения к локальной сети, которое можно использовать для подключения к маршрутизатору.

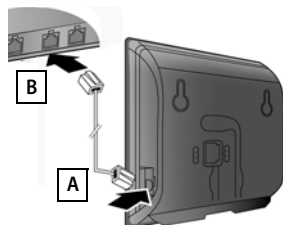

- ▶ Подключите один конец кабеля Ethernet к гнезду **локальной сети сбоку** базового блока **A**.
- ▶ Вставьте второй конец кабеля Ethernet в гнездо **локальной сети** маршрутизатора **B**.

Обратите внимание!

Это руководство по эксплуатации описывает функции аппаратов SL910/SL910A в том виде, как вы их купили (в дальнейшем при обновлении микропрограмм могут быть добавлены и другие функции).

Если обновление микропрограммы приведет к изменениям в правилах эксплуатации, то новая версия руководства или необходимые дополнения к нему появятся в Интернете на сайте



www.gigaset.com/gigaset/sl910,

где вы найдете ссылку на руководство пользователя.

Подключение базового блока к локальной сети (маршрутизатору)

Для подключения базовому блоку требуется IP-адрес в локальной сети. Маршрутизатор назначает адрес базовому блоку автоматически (**динамическое** назначение).



В некоторых случаях автоматическое присвоение IP-адреса (DHCP) на маршрутизаторе отключено. В таком случае необходимо присвоить IP-адрес базовому блоку вручную (**статическое** назначение).

- ▶ В меню **Настройки** (→ стр. 25) коснитесь [ Система], затем  возле **Локальная сеть**. ▶ Коснитесь **Статич.** и заполните следующие поля. Описание данных полей приведено в руководстве к маршрутизатору

Запуск обновления микропрограммы

Предварительное условие: Базовый блок должен быть подключен к Интернету и находиться в состоянии готовности.

Ручной запуск обновления микропрограммы

- ▶ В меню **Настройки** (→ стр. 25) коснитесь [ Система].
- ▶ Прокрутите до **Обновл. прогр. обесп.** ▶ Коснитесь соответствующей стрелки  ▶ Коснитесь **Обновить прогр. обеспечен.** ▶ Введите системный PIN-код и подтвердите, коснувшись .

Если новая версия микропрограммы для базового блока существует, появится сообщение **Доступно новое программное обеспечение. Обновить?**

- ▶ Для подтверждения коснитесь **Да**.

Обратите внимание!

- ◆ Загрузка микропрограммы может занять до шести минут, в зависимости от качества вашего соединения DSL.
- ◆ На время загрузки зарегистрированные трубки временно теряют соединение с базовым блоком.

Настройка автоматического обновления микропрограммы

- ▶ В меню **Настройки** (→ стр. 25) коснитесь [ Система].
- ▶ Прокрутите до **Обновл. прогр. обесп.** ▶ Активируйте/деактивируйте функцию при помощи кнопки рядом с **Авт. проверка**.

Если эта функция включена, базовый блок будет ежедневно проверять наличие новой версии микропрограммы. Если новая версия будет обнаружена, вы получите сообщение **Начать загрузку?**

- ▶ Для подтверждения коснитесь **Да**.

При ответе на запрос **Нет** сообщение не будет появляться до тех пор, пока не будет обнаружена новая версия программного обеспечения. Вы можете выполнить обновление микропрограммы вручную (→ стр. 92).

Обратите внимание!

Если в то время, на которое назначена проверка наличия новой версии микропрограммы, телефон не подключен к Интернету (например, отключен маршрутизатор), проверка будет выполнена, как только подключение к Интернету восстановится.

Доступ к дополнительным функциям через интерфейс ПК

Чтобы вы могли подключать свою трубку к ПК, вы должны установить на ПК программу **Gigaset QuickSync (версия 7 и выше)** (бесплатная загрузка с сайта www.gigaset.com/gigasetSL910).

Программа позволяет с помощью Bluetooth (→ стр. 61) или USB-подключения между ПК и трубкой (→ стр. 7) обновить программное обеспечение и использовать другие функции, например:

- ◆ Синхронизация телефонной книги на трубке с Адресной книгой Outlook на ПК
- ◆ Загрузка фотографий абонентов на трубку с ПК
- ◆ Загрузить картинки для заставки из ПК в трубку
- ◆ Загрузить звуковые записи (сигналы вызова) из ПК в трубку

Выполнение исходящих вызовов и прием входящих вызовов. Изображение на дисплее трубки при этом соответствует тому, которое появляется во время выполнения вызова с самой трубки.

Вы можете сохранить на трубке изображения и звуки следующих форматов:

	Формат
Звук Мелодии –Импортированные звуки	Внутренний WMA, MP3, WAV
Фотография – Фотография абонента – Заставка	BMP, JPG, GIF 320 x 225 пикселей 320 x 480 пикселей

Обратите внимание!

- ◆ Если установлен кабель данных USB, соединение Bluetooth не установится. Если подключить кабель при установленном соединении Bluetooth, оно прервется.
- ◆ Через соединение USB с источником питания 500 мА заряжается аккумулятор трубки.

При соединении USB с источником меньшего зарядного тока аккумулятор трубки разряжается!

Подробное описание содержится в справочном файле программы **Gigaset QuickSync**.

Проверка служебной информации, относящейся к базовому блоку/трубки

Для обращения по нашей горячей линии вам потребуется служебная информация.

Служебная информация базового блока:

Предварительное условие: Вы пытаетесь выполнить внешний вызов или говорите с внешним абонентом.

- ▶ Кратко коснитесь любой точки панели индикаторов состояния. На экране появится следующая служебная информация.

Служебная информация трубки:

Предварительное условие: Трубка находится в режиме ожидания.

- ▶ Кратко коснитесь любой точки панели индикаторов, затем коснитесь **Показать информацию об услуге** (→ стр. 24).

Допуск к эксплуатации

Это устройство предназначено для подключения к аналоговым абонентским линиям в соответствии с сертификацией во всех странах, кроме ЕЭС и Швейцарии.

Устройство адаптировано к условиям эксплуатации в соответствующей стране.

Настоящим фирма Гигасет Коммьюникейшнз ГмбХ заявляет, что данное устройство соответствует основным требованиям и другим положениям рекомендаций 1999/5/ЕС.

Копию сертификата соответствия требованиям 1999/5/ЕС вы найдете в интернете по адресу:

www.gigaset.com/docs

CE 0682

УСЛОВИЯ ГАРАНТИЙНОГО ОБСЛУЖИВАНИЯ

1. Все нижеизложенные условия гарантии действуют в рамках законодательства Российской Федерации, регулирующего защиту прав потребителей, и не распространяются на случаи использования товаров в целях осуществления предпринимательской деятельности, либо в связи с приобретением товаров в целях удовлетворения потребностей предприятий, учреждений, организаций.
2. В соответствии с п. 6 ст. 5 Закона РФ «О защите прав потребителей» компания «Gigaset Communications» устанавливает на устройства гарантийный срок 12 месяцев со дня передачи товара потребителю. В соответствии с п. 3 статьи 19 Закона РФ «О защите прав потребителей» на отдельные комплектующие и составные части товара установлены следующие гарантийные сроки:
 - Зарядное устройство – 12 месяцев со дня передачи товара.
 - Аккумуляторная батарея – 6 месяцев со дня передачи товара.
 - Аксессуары к устройствам – 12 месяцев со дня передачи товара.
3. В соответствии с п.1 ст.5 Закона РФ «О защите прав потребителей» компания «Gigaset Communications» устанавливает для указанных товаров, за исключением аккумуляторных батарей, срок службы 3 года со дня передачи товара. На аккумуляторные батареи в соответствии с п.2 ст.5 Закона РФ «О защите прав потребителей» установлен срок службы 2 года со дня передачи товара.
4. Гарантия не распространяется на недостатки товаров в следующих случаях:
 - Если недостаток товара явился следствием небрежного обращения, применения товара не по назначению, нарушения условий и правил эксплуатации, изложенных в инструкции по эксплуатации, в т.ч. вследствие воздействия высоких или низких температур, высокой влажности или запыленности, несоответствия Государственным стандартам параметров питающих, телекоммуникационных и кабельных сетей, механического воздействия, попадания внутрь корпуса жидкости, насекомых и других посторонних веществ, существ и предметов.
 - Если недостаток товара явился следствием несанкционированного вскрытия, тестирования товара или попыток внесения изменений в его конструкцию или его программное обеспечение собственником либо третьими лицами, в т.ч. ремонта или технического обслуживания в неуполномоченной компанией «Gigaset Communications» ремонтной организации.
 - Если недостаток товара явился следствием неудовлетворительной работы сети либо проявляется при эксплуатации товара на границе или вне зоны действия сети, в т.ч. из-за особенностей ландшафта местности и ее застройки.

- Если недостаток товара явился следствием его применения совместно с дополнительным оборудованием (аксессуарами), отличным от производимого компанией «Gigaset Communications», или рекомендованным компанией «Gigaset Communications» к применению с данным товаром. Компания «Gigaset Communications» не несет ответственность за качество дополнительного оборудования (аксессуаров), произведенного третьими лицами, и за качество работы товаров компании «Gigaset Communications» совместно с таким оборудованием.
5. Настоятельно рекомендуем Вам сохранять на другом (внешнем) носителе информации резервную копию всей информации, которую Вы храните в памяти устройства или на мультимедийной карте, используемой с устройством. Ни при каких обстоятельствах компания «Gigaset Communications» не несет ответственности за какой-либо особый, случайный, прямой или косвенный ущерб или убытки, включая, но, не ограничиваясь только перечисленным, упущенную выгоду, утрату или невозможность использования информации или данных, разглашение конфиденциальной информации или нарушение неприкосновенности частной жизни, расходы по восстановлению информации или данных, убытки, вызванные перерывами в коммерческой, производственной или иной деятельности, возникающие в связи с использованием или невозможностью использования устройства.
 6. Существенные недостатки товара, обнаруженные в период срока службы, устраняются уполномоченными изготовителем ремонтными организациями (авторизованными сервисными центрами). Безвозмездное устранение недостатков производится в течение гарантийного срока, исчисляемого с момента передачи товара потребителю. Момент передачи товара может устанавливаться на основании кассового, товарного чека, гарантийного талона и т.д. Если день передачи установить невозможно, гарантийный срок и срок службы исчисляются с момента изготовления товара, на основании п. 2 ст. 19 Закона РФ «О защите прав потребителей».

Обратите внимание!

Гарантия не распространяется на признаки износа на дисплее или металлическом корпусе.

Меры экологической безопасности

Заявление о нашем отношении к охране окружающей среды

Мы, Gigaset Communications GmbH, несем социальную ответственность и активно стремимся к улучшению окружающего мира. Наши идеи, технологии и действия служат людям, обществу и охране окружающей среды. Цель нашей глобальной деятельности — сохранить ресурсы, необходимые для человечества. Мы сознаем ответственность за наши изделия в течение всего их жизненного цикла. Воздействие изделий на окружающую среду, включая их производство, поставку, распределение, использование, обслуживание и утилизацию, оценивается еще на стадии разработки изделия и технологического процесса.

Дополнительную информацию по экологически безопасным изделиям и процессам см. на Интернет-сайте www.gigaset.com.

Система управления охраной окружающей среды



Gigaset Communications GmbH сертифицирована на соответствие международным стандартам EN 14001 и ISO 9001.

ISO 14001 (Защита окружающей среды): сертифицирована с сентября 2007 сертификационным органом TÜV SÜD Management Service GmbH.

ISO 9001 (Качество): сертифицирована 17/02/1994 сертификационным органом TÜV SÜD Management Service GmbH.

Утилизация

Аккумуляторы нельзя выбрасывать с бытовым мусором. При утилизации аккумуляторов следует соблюдать местные предписания по утилизации отходов, которые вы можете узнать в местных органах власти или у продавца, у которого вы приобрели изделие.

Все электрические и электронные устройства должны утилизироваться отдельно от бытового мусора специальными организациями, назначенными правительством или местными властями.



Символ “перечеркнутый мусорный бак” на устройстве означает, что изделие подпадает под действие европейской директивы 2002/96/EC.

Правильная утилизация и отдельный сбор старых устройств помогает предотвратить потенциальное отрицательное воздействие на окружающую среду и здоровье людей.

Правильная утилизация является условием переработки использованного электронного и электрического оборудования.

Дополнительную информацию об утилизации старых бытовых устройств вы можете получить в органах местной власти, службе утилизации или в магазине, в котором вы приобрели изделие.

Приложение

Уход за телефоном

Протирайте базовый блок, зарядное устройство и трубку **влажной тканью** (не используйте растворители или микроволоконную ткань) или **антистатической салфеткой**.

Ни в коем случае не пользуйтесь сухой тканью, это может создать статический заряд.

Контакт с жидкостью

Если на трубку попала жидкость:

1. **Немедленно деактивируйте трубку и извлеките аккумулятор.**
2. Дайте жидкости стечь с трубки.
3. Стряхните остатки жидкости и поместите трубку с открытым аккумуляторным отсеком в сухое теплое место **хотя бы на 72 часа** (не в микроволновую печь, духовку и т.п.)
4. **Не включайте трубку, пока она не высохнет.**

Когда трубка совершенно высохнет, вы, как правило, сможете пользоваться ею обычным образом.

Технические характеристики

Аккумуляторы

Технология: литиево-ионные (Li-Ion):

Напряжение: 3,7 В

Емкость: 1000 мА·ч

Тип: V30145-K1310-X447

Трубка поставляется с рекомендуемым аккумулятором. Должен использоваться только оригинальный аккумулятор.

Ввиду непрерывного совершенствования аккумуляторов список рекомендуемых аккумуляторов в разделе вопросов и ответов сайта технической поддержки клиентов Gigaset регулярно обновляется:

www.gigaset.com/ru/service

Это устройство поставляется с рекомендуемым аккумулятором.

Время работы трубки и время зарядки

Время работы вашего Gigaset зависит от емкости и возраста аккумулятора и того, как он используется. (Все значения времени – максимально возможные).

Время нахождения в готовности (ч) *	200
Время нахождения в готовности в Реж. EcoMode+ (ч) *	130
Продолжительность разговоров (ч)	14
Время работы при разговорах 1,5 ч в день (ч)*	106
Время работы в Реж. EcoMode+ при разговорах 1,5 ч в день (ч)*	75
Время зарядки в зарядном устройстве (ч)	5

* Без подсветки дисплея
(Настройка подсветки дисплея → стр. 80)

Мощность, потребляемая базовым блоком

	SL910	SL910A
В состоянии ожидания	прибл. 1,1 Вт	прибл. 1,2 Вт
Во время разговора	прибл. 1,2 Вт	прибл. 1,3 Вт

Общие технические характеристики

DECT

Стандарт DECT	Поддерживается
Стандарт GAP	Поддерживается
Число каналов	60 дуплексных каналов
Диапазон радиочастот	1880 – 1900 МГц
Дуплексный метод	Временное уплотнение, длина кадра 10 мс
Частота повторения импульсов передачи	100 Hz
Длина импульса передачи	370 мкс
Канальная сетка	1728 кГц
Скорость передачи в битах	1152 кбит/с
Модуляция	Гауссовская частотная манипуляция (GFSK)
Код языка	32 кбит/с
Мощность передачи	10 мВт, средняя на канал, мощность импульса 250 мВт
Радиус действия	До 300 м вне помещения, до 50 м в помещении
Питание базового блока	230 В, 50 Гц
Внешние условия при работе	от +5°C до +45°C, относительная влажность от 20% до 75%
Метод набора	DTMF (тональный набор)/PD (импульсный набор)

Bluetooth

Диапазон радиочастот	2402 – 2480 МГц
Мощность передачи	Мощность импульса 4 мВт

Разводка контактов телефонного штекера

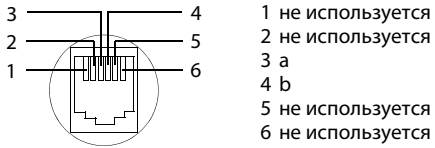

Использование программного обеспечения с открытым исходным кодом, содержащегося в продукте

Микропрограмма вашего телефона Gigaset содержит лицензируемое ПО с открытым кодом, сторонних производителей. Эти интегрированные файлы ПО с открытым кодом охраняются авторским правом. Права использования этого ПО с открытым кодом, охватывающие не только обычное выполнение программ, предусмотренных Gigaset Communications GmbH, оговорены в условиях лицензии на ПО с открытым кодом.

При соблюдении этих прав ПО с открытым кодом можно использовать в соответствии с лицензией. Возможны противоречия между условиями лицензии Gigaset Communications GmbH и лицензии на ПО с открытым кодом. В таких случаях предпочтение отдается условиям использования частей ПО с открытым кодом, установленным лицензией на ПО с открытым кодом. На следующих страницах приведен перевод оригинального английского текста лицензии. С условиями лицензии можно также ознакомиться в Интернете на сайте <http://www.gigaset.com/opensource/>

Если программы, входящие в состав данного продукта, лицензируются как часть Стандартной Общественной Лицензии GNU (GPL), Стандартной Общественной Лицензии Ограниченного Применения GNU (LGPL) или любой другим лицензии на ПО с открытым кодом, которые требуют раскрытия исходного кода, но продукт не содержит ПО в формате исходного кода, то исходный код и сведения об авторском праве можно загрузить с веб-сайта <http://www.gigaset.com/opensource/>

Соответствующий исходный код можно получить в Gigaset Communications GmbH, при этом плата за предоставление составляет 10 Евро. Запрос можно послать в течение трех лет с момента покупки. К запросу следует приложить чек с датой покупки, идентификационный номер продукта (MAC ID) и номер версии ПО устройства и отправить по следующему адресу:

Small Parts Dispatch Com Bocholt

Электронная

почта: kleinteileversand.com@gigaset.com

Факс: 0049 2871 / 91 30 29

Гарантия на другие применения ПО с открытым исходным кодом

Gigaset Communications GmbH не предоставляет гарантии на прилагаемое ПО с открытым кодом, если оно используется в целях, не предусмотренных Gigaset Communications GmbH для выполнения программы. В перечисленных ниже лицензиях содержится текст гарантии, предоставляемой

авторами и лицензиарами ПО с открытым кодом. Gigaset Communications GmbH не несет ответственности за ущерб, причиненный вследствие изменения программы ПО с открытым кодом или настройки продукта. Кроме того, Gigaset Communications GmbH не несет ответственности в случае нарушения третьими лицами авторских прав в отношении ПО с открытым кодом. Техническая поддержка предоставляется, при необходимости, только для ПО в исходном, неизменном состоянии.

ПО с открытым кодом, входящее в комплект поставки

Данный продукт содержит ПО, разработанное в Калифорнийском университете, Беркли, и его филиалах.

GNU General Public License (GPL)

Version 2, June 1991
Copyright (C) 1989, 1991 Free Software Foundation, Inc.
59 Temple Place, Suite 330, Boston, MA 02111-1307 USA
Everyone is permitted to copy and distribute verbatim copies of this license document, but changing it is not allowed.

Preamble

The licenses for most software are designed to take away your freedom to share and change it. By contrast, the GNU General Public License is intended to guarantee your freedom to share and change free software – to make sure the software is free for all its users. This General Public License applies to most of the Free Software Foundation's software and to any other program whose authors commit to using it. (Some other Free Software Foundation software is covered by the GNU Lesser General Public License instead.) You can apply it to your programs, too.

When we speak of free software, we are referring to freedom, not price. Our General Public Licenses are designed to make sure that you have the freedom to distribute copies of free software (and charge for this service if you wish), that you receive source code or can get it if you want it, that you can change the software or use pieces of it in new free programs; and that you know you can do these things.

To protect your rights, we need to make restrictions that forbid anyone to deny you these rights or to ask you to surrender the rights. These restrictions translate into certain responsibilities for you if you distribute copies of the software, or if you modify it.

For example, if you distribute copies of such a program, whether gratis or for a fee, you must give the recipients all the rights that you have. You must make sure that they,

too, receive or can get the source code. And you must show them these terms so they know their rights. We protect your rights with two steps: (1) copyright the software, and (2) offer you this license which gives you legal permission to copy, distribute and/or modify the software.

Also, for each author's protection and ours, we want to make certain that everyone understands that there is no warranty for this free software. If the software is modified by someone else and passed on, we want its recipients to know that what they have is not the original, so that any problems introduced by others will not reflect on the original authors' reputations.

Finally, any free program is threatened constantly by software patents. We wish to avoid the danger that redistributors of a free program will individually obtain patent licenses, in effect making the program proprietary. To prevent this, we have made it clear that any patent must be licensed for everyone's free use or not licensed at all. The precise terms and conditions for copying, distribution and modification follow.

GNU GENERAL PUBLIC LICENSE

TERMS AND CONDITIONS FOR COPYING, DISTRIBUTION AND MODIFICATION

0. This License applies to any program or other work which contains a notice placed by the copyright holder saying it may be distributed under the terms of this General Public License. The "Program", below, refers to any such program or work, and a "work based on the Program" means either the Program or any derivative work under copyright law: that is to say, a work containing the Program or a portion of it, either verbatim or with modifications and/or translated into another language. (Hereinafter, translation is included without limitation in the term "modification".) Each licensee is addressed as "you". Activities other than copying, distribution and modification are not covered by this License; they are outside its scope. The act of running the Program is not restricted, and the output from the Program is covered only if its contents constitute a work based on the Program (independent of having been made by running the Program). Whether that is true depends on what the Program does.

1. You may copy and distribute verbatim copies of the Program's source code as you receive it, in any medium, provided that you conspicuously and appropriately publish on each copy an appropriate copyright notice and disclaimer of warranty; keep intact all the notices that refer to this License and to the absence of any warranty; and give any other recipients of the Program a copy of this License along with the Program.

You may charge a fee for the physical act of transferring a copy, and you may, at your discretion, offer warranty protection in exchange for a fee.

2. You may modify your copy or copies of the Program or any portion of it, thus forming a work based on the Program, and copy and distribute such modifications or work under the terms of Section 1 above, provided that you also meet all of these conditions:

a) You must cause the modified files to carry prominent notices stating that you changed the files and the date of any change.

b) You must cause any work that you distribute or publish, that in whole or in part contains or is derived from the Program or any part thereof, to be licensed as a whole at no charge to all third parties under the terms of this License.

c) If the modified program normally reads commands interactively when run, you must cause it, when running is commenced for such interactive use in the most ordinary way, to print or display an announcement including an appropriate copyright notice and a notice that there is no warranty (or else, saying that you provide a warranty) and that users may redistribute the program under these conditions, and telling the user how to view a copy of this License. (Exception: if the Program itself is interactive but does not normally print such an announcement, your work based on the Program is not required to print an announcement.)

These requirements apply to the modified work as a whole. If identifiable sections of that work are not derived from the Program, and can be reasonably considered independent and separate works in themselves, then this License, and its terms, do not apply to those sections when you distribute them as separate works. But when you distribute the same sections as part of a whole which is a work based on the Program, the distribution of the whole must be on the terms of this License, whose permissions for other licensees extend to the entire whole, and thus to each and every part regardless of who wrote it. Thus, it is not the intent of this section to claim rights or contest your rights to work written entirely by you; rather, the intent is to exercise the right to control the distribution of derivative or collective works based on the Program.

In addition, mere aggregation of another work not based on the Program with the Program (or with a work based on the Program) on a volume of a storage or distribution medium does not bring the other work under the scope of this License.

3. You may copy and distribute the Program (or a work based on it, under Section 2) in object code or executable form under the terms of Sections 1 and 2 above, provided that you also do one of the following:

a) Accompany it with the complete corresponding machine-readable source code, which must be distributed under the terms of Sections 1 and 2 above on a medium customarily used for software interchange; or,

b) Accompany it with a written offer, valid for at least three years, to give any third party, for a charge no more than your cost of physically performing source distribution, a complete machine-readable copy of the corresponding source code, to be distributed under the terms of Sections 1 and 2 above on a medium customarily used for software interchange; or,

c) Accompany it with the information you received as to the offer to distribute corresponding source code. (This alternative is allowed only for noncommercial distribution and only if you received the program in object code or executable form with such an offer, in accord with Subsection b above.)

The source code for a work means the preferred form of the work for making modifications to it. For an executable work, complete source code means all the source code for all modules it contains, plus any associated interface definition files, plus the scripts used to control compilation and installation of the executable. However, as a special exception, the source code distributed need not include anything that is normally distributed (in either source or binary form) with the major components (compiler, kernel, and so on) of the operating system on which the executable runs, unless that component itself accompanies the executable.

If distribution of executable or object code is made by offering access to copy from a designated place, then offering equivalent access to copy the source code from

Использование программного обеспечения с открытым

the same place counts as distribution of the source code, even though third parties are not compelled to copy the source along with the object code.

4. You may not copy, modify, sublicense, or distribute the Program except as expressly provided under this License. Any attempt otherwise to copy, modify, sublicense or distribute the Program is void, and will automatically terminate your rights under this License. However, parties who have received copies, or rights, from you under this License will not have their licenses terminated so long as such parties remain in full compliance.

5. You are not required to accept this License, since you have not signed it. However, nothing else grants you permission to modify or distribute the Program or its derivative works. These actions are prohibited by law if you do not accept this License. Therefore, by modifying or distributing the Program (or any work based on the Program), you indicate your acceptance of this License to do so, and all its terms and conditions for copying, distributing or modifying the Program or works based on it.

6. Each time you redistribute the Program (or any work based on the Program), the recipient automatically receives a license from the original licensor to copy, distribute or modify the Program subject to these terms and conditions. You may not impose any further restrictions on the recipients' exercise of the rights granted herein. You are not responsible for enforcing compliance by third parties to this License.

7. If, as a consequence of a court judgment or allegation of patent infringement or for any other reason (not limited to patent issues), conditions are imposed on you (whether by court order, agreement or otherwise) that contradict the conditions of this License, they do not excuse you from the conditions of this License. If you cannot distribute so as to satisfy simultaneously your obligations under this License and any other pertinent obligations, then as a consequence you may not distribute the Program at all. For example, if a patent license would not permit royalty-free redistribution of the Program by all those who receive copies directly or indirectly through you, then the only way you could satisfy both it and this License would be to refrain entirely from distribution of the Program.

If any portion of this section is held invalid or unenforceable under any particular circumstance, the balance of the section is intended to apply and the section as a whole is intended to apply in other circumstances.

It is not the purpose of this section to induce you to infringe any patents or other property right claims or to contest validity of any such claims; this section has the sole purpose of protecting the integrity of the free software distribution system, which is implemented by public license practices. Many people have made generous contributions to the wide range of software distributed through that system in reliance on consistent application of that system; it is up to the author/donor to decide if he or she is willing to distribute software through any other system and a licensee cannot impose that choice.

This section is intended to make thoroughly clear what is believed to be a consequence of the rest of this License.

8. If the distribution and/or use of the Program is restricted in certain countries either by patents or by copyrighted interfaces, the original copyright holder who places the Program under this License may add an explicit geographical distribution limitation excluding those countries, so that distribution is permitted only in or among countries not thus excluded. In such a case, this License

incorporates the limitation as if written in the body of this License.

9. The Free Software Foundation may publish revised and/or new versions of the General Public License from time to time. Such new versions will be similar in spirit to the present version, but may differ in detail to address new problems or concerns.

Each version is given a distinguishing version number. If the Program specifies a version number of this License which applies to it and "any later version", you have the option of following the terms and conditions either of that version or of any later version published by the Free Software Foundation. If the Program does not specify a version number of this License, you may choose any version ever published by the Free Software Foundation.

10. If you wish to incorporate parts of the Program into other free programs whose distribution conditions are different, write to the author to ask for permission. For software which is copyrighted by the Free Software Foundation, write to the Free Software Foundation; we sometimes make exceptions for this. Our decision will be guided by the two goals of preserving the free status of all derivatives of our free software and of promoting the sharing and reuse of software generally.

NO WARRANTY

11. BECAUSE THE PROGRAM IS LICENSED FREE OF CHARGE, THERE IS NO WARRANTY FOR THE PROGRAM, TO THE EXTENT PERMITTED BY APPLICABLE LAW. EXCEPT WHEN OTHERWISE STATED IN WRITING THE COPYRIGHT HOLDERS AND/OR OTHER PARTIES PROVIDE THE PROGRAM "AS IS" WITHOUT WARRANTY OF ANY KIND, EITHER EXPRESSED OR IMPLIED, INCLUDING, BUT NOT LIMITED TO, THE IMPLIED WARRANTIES OF MERCHANTABILITY AND FITNESS FOR A PARTICULAR PURPOSE. THE ENTIRE RISK AS TO THE QUALITY AND PERFORMANCE OF THE PROGRAM IS WITH YOU. SHOULD THE PROGRAM PROVE DEFECTIVE, YOU ASSUME THE COST OF ALL NECESSARY SERVICING, REPAIR OR CORRECTION.

12. IN NO EVENT UNLESS REQUIRED BY APPLICABLE LAW OR AGREED TO IN WRITING WILL ANY COPYRIGHT HOLDER, OR ANY OTHER PARTY WHO MAY MODIFY AND/OR REDISTRIBUTE THE PROGRAM AS PERMITTED ABOVE, BE LIABLE TO YOU FOR DAMAGES, INCLUDING ANY GENERAL, SPECIAL, INCIDENTAL OR CONSEQUENTIAL DAMAGES ARISING OUT OF THE USE OR INABILITY TO USE THE PROGRAM (INCLUDING BUT NOT LIMITED TO LOSS OF DATA OR DATA BEING RENDERED INACCURATE OR LOSSES SUSTAINED BY YOU OR THIRD PARTIES OR A FAILURE OF THE PROGRAM TO OPERATE WITH ANY OTHER PROGRAMS), EVEN IF SUCH HOLDER OR OTHER PARTY HAS BEEN ADVISED OF THE POSSIBILITY OF SUCH DAMAGES.
END OF TERMS AND CONDITIONS

How to Apply These Terms to Your New Programs

If you develop a new program, and you want it to be of the greatest possible use to the public, the best way to achieve this is to make it free software which everyone can redistribute and change under these terms.

To do so, attach the following notices to the program. It is safest to attach them to the start of each source file to most effectively convey the exclusion of warranty; and each file should have at least the "copyright" line and a pointer to where the full notice is found.

<one line to give the program's name and a brief idea of what it does.>

Copyright (C) <year> <name of author>

This program is free software; you can redistribute it and/or modify it under the terms of the GNU General Public License as published by the Free Software Foundation; either version 2 of the License, or (at your option) any later version.

This program is distributed in the hope that it will be useful, but WITHOUT ANY WARRANTY; without even the implied warranty of MERCHANTABILITY or FITNESS FOR A PARTICULAR PURPOSE. See the GNU General Public License for more details.

You should have received a copy of the GNU General Public License along with this program; if not, write to the Free Software Foundation, Inc., 59 Temple Place, Suite 330, Boston, MA 02111-1307 USA

Also add information on how to contact you by electronic and paper mail.

If the program is interactive, make it output a short notice like this when it starts in an interactive mode:

Gnomovision version 69, Copyright (C) <year> <name of author>

Gnomovision comes with ABSOLUTELY NO WARRANTY; for details type `show w'. This is free software, and you are welcome to redistribute it under certain conditions; type `show c' for details.

The hypothetical commands `show w' and `show c' should show the appropriate parts of the General Public License. Of course, the commands you use may be called something other than `show w' and `show c'; they could even be mouse-clicks or menu items – whatever suits your program.

You should also get your employer (if you work as a programmer) or your school, if any, to sign a "copyright disclaimer" for the program, if necessary.

Here is a sample; alter the names:

Yoyodyne, Inc., hereby disclaims all copyright interest in the program 'Gnomovision' (which makes passes at compilers) written by James Hacker.
<signature of Ty Coon>, 1 April 1989, Ty Coon, President of Vice

This General Public License does not permit incorporating your program into proprietary programs. If your program is a subroutine library, you may consider it more useful to permit linking proprietary applications with the library. If this is what you want to do, use the GNU Lesser General Public License instead of this License.

GNU Lesser General Public License (LGPL)

Version 2.1, February 1999

Copyright (C) 1991, 1999 Free Software Foundation, Inc. 59 Temple Place, Suite 330, Boston, MA 02111-1307 USA Everyone is permitted to copy and distribute verbatim copies of this license document, but changing it is not allowed.

[This is the first released version of the Lesser GPL. It also counts as the successor of the GNU Library Public License, version 2, hence the version number 2.1.]

Preamble

The licenses for most software are designed to take away your freedom to share and change it. By contrast, the GNU General Public Licenses are intended to guarantee your freedom to share and change free software—to make sure the software is free for all its users.

This license, the Lesser General Public License, applies to some specially designated software packages – typically libraries – of the Free Software Foundation and other authors who decide to use it. You can use it too, but we suggest you first think carefully about whether this license or the ordinary General Public License is the better strategy to use in any particular case, based on the explanations below.

When we speak of free software, we are referring to freedom of use, not price. Our General Public Licenses are designed to make sure that you have the freedom to distribute copies of free software (and charge for this service if you wish); that you receive source code or can get it if you want it; that you can change the software and use pieces of it in new free programs; and that you are informed that you can do these things.

To protect your rights, we need to make restrictions that forbid distributors to deny you these rights or to ask you to surrender these rights. These restrictions translate into certain responsibilities for you if you distribute copies of the library or if you modify it.

For example, if you distribute copies of the library, whether gratis or for a fee, you must give the recipients all the rights that we gave you. You must make sure that they, too, receive or can get the source code. If you link other code with the library, you must provide complete object files to the recipients, so that they can relink them with the library after making changes to the library and recompiling it. And you must show them these terms so they know their rights.

We protect your rights with a two-step method: (1) we copyright the library, and (2) we offer you this license, which gives you legal permission to copy, distribute and/or modify the library.

To protect each distributor, we want to make it very clear that there is no warranty for the free library. Also, if the library is modified by someone else and passed on, the recipients should know that what they have is not the original version, so that the original author's reputation will not be affected by problems that might be introduced by others.

Finally, software patents pose a constant threat to the existence of any free program. We wish to make sure that a company cannot effectively restrict the users of a free program by obtaining a restrictive license from a patent holder. Therefore, we insist that any patent license obtained for a version of the library must be consistent with the full freedom of use specified in this license.

Most GNU software, including some libraries, is covered by the ordinary GNU General Public License. This license, the GNU Lesser General Public License, applies to certain designated libraries, and is quite different from the ordinary General Public License. We use this license for cer-

Использование программного обеспечения с открытым

tain libraries in order to permit linking those libraries into non-free programs.

When a program is linked with a library, whether statically or using a shared library, the combination of the two is legally speaking a combined work, a derivative of the original library. The ordinary General Public License therefore permits such linking only if the entire combination fits its criteria of freedom. The Lesser General Public License permits more lax criteria for linking other code with the library.

We call this license the "Lesser" General Public License because it does less to protect the user's freedom than the ordinary General Public License. It also provides other free software developers less of an advantage over competing non-free programs. These disadvantages are the reason we use the ordinary General Public License for many libraries. However, the Lesser license provides advantages in certain special circumstances.

For example, on rare occasions, there may be a special need to encourage the widest possible use of a certain library, so that it becomes a de-facto standard. To achieve this, non-free programs must be allowed to use the library. A more frequent case is that a free library does the same job as widely used non-free libraries. In this case, there is little to gain by limiting the free library to free software only, so we use the Lesser General Public License.

In other cases, permission to use a particular library in non-free programs enables a greater number of people to use a large body of free software. For example, permission to use the GNU C Library in non-free programs enables many more people to use the whole GNU operating system, as well as its variant, the GNU/Linux operating system.

Although the Lesser General Public License is less protective of the users' freedom, it does ensure that the user of a program that is linked with the Library has the freedom and the wherewithal to run that program using a modified version of the Library.

The precise terms and conditions for copying, distribution and modification follow. Pay close attention to the difference between a "work based on the library" and a "work that uses the library". The former contains code derived from the library, whereas the latter must be combined with the library in order to run.

GNU LESSER GENERAL PUBLIC LICENSE

TERMS AND CONDITIONS FOR COPYING, DISTRIBUTION AND MODIFICATION

0. This License Agreement applies to any software library or other program which contains a notice placed by the copyright holder or other authorized party saying it may be distributed under the terms of this Lesser General Public License (also called "this License"). Each licensee is addressed as "you".

A "library" means a collection of software functions and/or data prepared so as to be conveniently linked with application programs (which use some of those functions and data) to form executables.

The "Library", below, refers to any such software library or work which has been distributed under these terms. A "work based on the Library" means either the Library or any derivative work under copyright law: that is to say, a work containing the Library or a portion of it, either verbatim or with modifications and/or translated straightforwardly into another language. (Hereinafter, translation is included without limitation in the term "modification")

"Source code" for a work means the preferred form of the work for making modifications to it. For a library, complete source code means all the source code for all modules it contains, plus any associated interface definition files, plus the scripts used to control compilation and installation of the library.

Activities other than copying, distribution and modification are not covered by this License; they are outside its scope. The act of running a program using the Library is not restricted, and output from such a program is covered only if its contents constitute a work based on the Library (independent of the use of the Library in a tool for writing it). Whether that is true depends on what the Library does and what the program that uses the Library does.

1. You may copy and distribute verbatim copies of the Library's complete source code as you receive it, in any medium, provided that you conspicuously and appropriately publish on each copy an appropriate copyright notice and disclaimer of warranty; keep intact all the notices that refer to this License and to the absence of any warranty; and distribute a copy of this License along with the Library.

You may charge a fee for the physical act of transferring a copy, and you may at your option offer warranty protection in exchange for a fee.

2. You may modify your copy or copies of the Library or any portion of it, thus forming a work based on the Library, and copy and distribute such modifications or work under the terms of Section 1 above, provided that you also meet all of these conditions:

a) The modified work must itself be a software library.

b) You must cause the files modified to carry prominent notices stating that you changed the files and the date of any change.

c) You must cause the whole of the work to be licensed at no charge to all third parties under the terms of this License.

d) If a facility in the modified Library refers to a function or a table of data to be supplied by an application program that uses the facility, other than as an argument passed when the facility is invoked, then you must make a good faith effort to ensure that, in the event an application does not supply such function or table, the facility still operates, and performs whatever part of its purpose remains meaningful. (For example, a function in a library to compute square roots has a purpose that is entirely well-defined independent of the application. Therefore, Sub-section 2d requires that any application-supplied function or table used by this function must be optional: if the application does not supply it, the square root function must still compute square roots.)

These requirements apply to the modified work as a whole. If identifiable sections of that work are not derived from the Library, and can be reasonably considered independent and separate works in themselves, then this License, and its terms, do not apply to those sections when you distribute them as separate works. But when you distribute the same sections as part of a whole which is a work based on the Library, the distribution of the whole must be on the terms of this License, whose permissions for other licensees extend to the entire whole, and thus to each and every part regardless of who wrote it.

Thus, it is not the intent of this section to claim rights or contest your rights to work written entirely by you; rather, the intent is to exercise the right to control the distribution of derivative or collective works based on the Library. In addition, mere aggregation of another work not based on the Library with the Library (or with a work based on the Library) on a volume of a storage or distribution

medium does not bring the other work under the scope of this License.

3. You may opt to apply the terms of the ordinary GNU General Public License instead of this License to a given copy of the Library. To do this, you must alter all the notices that refer to this License, so that they refer to the ordinary GNU General Public License, version 2, instead of to this License. (If a newer version than version 2 of the ordinary GNU General Public License has appeared, then you can specify that version instead if you wish.) Do not make any other change in these notices.

Once this change is made in a given copy, it is irreversible for that copy, so the ordinary GNU General Public License applies to all subsequent copies and derivative works made from that copy. This option is useful when you wish to copy part of the code of the Library into a program that is not a library.

4. You may copy and distribute the Library (or a portion or derivative of it, under Section 2) in object code or executable form under the terms of Sections 1 and 2 above provided that you accompany it with the complete corresponding machine-readable source code, which must be distributed under the terms of Sections 1 and 2 above on a medium customarily used for software interchange. If distribution of object code is made by offering access to copy from a designated place, then offering equivalent access to copy the source code from the same place satisfies the requirement to distribute the source code, even though third parties are not compelled to copy the source along with the object code.

5. A program that contains no derivative of any portion of the Library, but is designed to work with the Library by being compiled or linked with it, is called a "work that uses the Library". Such a work, in isolation, is not a derivative work of the Library, and therefore falls outside the scope of this License.

However, linking a "work that uses the Library" with the Library creates an executable that is a derivative of the Library (because it contains portions of the Library), rather than a "work that uses the Library". The executable is therefore covered by this License. Section 6 states terms for distribution of such executables.

When a "work that uses the Library" uses material from a header file that is part of the Library, the object code for the work may be a derivative work of the Library even though the source code is not. Whether this is true is especially significant if the work can be linked without the Library, or if the work is itself a library. The threshold for this to be true is not precisely defined by law. If such an object file uses only numerical parameters, data structure layouts and accessors, and small macros and small inline functions (ten lines or less in length), then the use of the object file is unrestricted, regardless of whether it is legally a derivative work. (Executables containing this object code plus portions of the Library will still fall under Section 6.)

Otherwise, if the work is a derivative of the Library, you may distribute the object code for the work under the terms of Section 6. Any executables containing that work also fall under Section 6, whether or not they are linked directly with the Library itself.

6. As an exception to the Sections above, you may also combine or link a "work that uses the Library" with the Library to produce a work containing portions of the Library, and distribute that work under terms of your choice, provided that the terms permit modification of the work for the customer's own use and reverse engineering for debugging such modifications.

You must give prominent notice with each copy of the work that the Library is used in it and that the Library and

its use are covered by this License. You must supply a copy of this License. If the work during execution displays copyright notices, you must include the copyright notice for the Library among them, as well as a reference directing the user to the copy of this License. Also, you must do one of these things:

a) Accompany the work with the complete corresponding machine-readable source code for the Library including whatever changes were used in the work (which must be distributed under Sections 1 and 2 above); and, if the work is an executable linked with the Library, with the complete machine-readable "work that uses the Library", as object code and/or source code, so that the user can modify the Library and then relink to produce a modified executable containing the modified Library.

(It is understood that the user who changes the contents of definitions files in the Library will not necessarily be able to recompile the application to use the modified definitions.)

b) Use a suitable shared library mechanism for linking with the Library. A suitable mechanism is one that (1) uses at run time a copy of the library already present on the user's computer system, rather than copying library functions into the executable, and (2) will operate properly with a modified version of the library, if the user installs one, as long as the modified version is interface-compatible with the version that the work was made with.

c) Accompany the work with a written offer, valid for at least three years, to give the same user the materials specified in Subsection 6a, above, for a charge no more than the cost of performing this distribution.

d) If distribution of the work is made by offering access to copy from a designated place, offer equivalent access to copy the above specified materials from the same place.

e) Verify that the user has already received a copy of these materials or that you have already sent this user a copy.

For an executable, the required form of the "work that uses the Library" must include any data and utility programs needed for reproducing the executable from it. However, as a special exception, the materials to be distributed need not include anything that is normally distributed (in either source or binary form) with the major components (compiler, kernel, and so on) of the operating system on which the executable runs, unless that component itself accompanies the executable.

It may happen that this requirement contradicts the license restrictions of other proprietary libraries that do not normally accompany the operating system. Such a contradiction means you cannot use both them and the Library together in an executable that you distribute.

7. You may place library facilities that are a work based on the Library side-by-side in a single library together with other library facilities not covered by this License, and distribute such a combined library, provided that the separate distribution of the work based on the Library and of the other library facilities is otherwise permitted, and provided that you do these two things:

a) Accompany the combined library with a copy of the same work based on the Library, uncombined with any other library facilities. This must be distributed under the terms of the Sections above.

b) Give prominent notice with the combined library of the fact that part of it is a work based on the Library, and explain where to find the accompanying uncombined form of the same work.

8. You may not copy, modify, sublicense, link with, or distribute the Library except as expressly provided under this License. Any attempt otherwise to copy, modify, sub-

Использование программного обеспечения с открытым

license, link with, or distribute the Library is void, and will automatically terminate your rights under this License. However, parties who have received copies, or rights, from you under this License will not have their licenses terminated so long as such parties remain in full compliance.

9. You are not required to accept this License, since you have not signed it. However, nothing else grants you permission to modify or distribute the Library or its derivative works. These actions are prohibited by law if you do not accept this License. Therefore, by modifying or distributing the Library (or any work based on the Library), you indicate your acceptance of this License to do so, and all its terms and conditions for copying, distributing or modifying the Library or works based on it.

10. Each time you redistribute the Library (or any work based on the Library), the recipient automatically receives a license from the original licensor to copy, distribute, link with or modify the Library subject to these terms and conditions. You may not impose any further restrictions on the recipients' exercise of the rights granted herein. You are not responsible for enforcing compliance by third parties with this License.

11. If, as a consequence of a court judgment or allegation of patent infringement or for any other reason (not limited to patent issues), conditions are imposed on you (whether by court order, agreement or otherwise) that contradict the conditions of this License, they do not excuse you from the conditions of this License. If you cannot distribute so as to satisfy simultaneously your obligations under this License and any other pertinent obligations, then as a consequence you may not distribute the Library at all. For example, if a patent license would not permit royalty-free redistribution of the Library by all those who receive copies directly or indirectly through you, then the only way you could satisfy both it and this License would be to refrain entirely from distribution of the Library.

If any portion of this section is held invalid or unenforceable under any particular circumstance, the balance of the section is intended to apply, and the section as a whole is intended to apply in other circumstances. It is not the purpose of this section to induce you to infringe any patents or other property right claims or to contest validity of any such claims; this section has the sole purpose of protecting the integrity of the free software distribution system which is implemented by public license practices. Many people have made generous contributions to the wide range of software distributed through that system in reliance on consistent application of that system; it is up to the author/donor to decide if he or she is willing to distribute software through any other system and a licensee cannot impose that choice. This section is intended to make thoroughly clear what is believed to be a consequence of the rest of this License.

12. If the distribution and/or use of the Library is restricted in certain countries either by patents or by copyrighted interfaces, the original copyright holder who places the Library under this License may add an explicit geographical distribution limitation excluding those countries, so that distribution is permitted only in or among countries not thus excluded. In such case, this License incorporates the limitation as if written in the body of this License.

13. The Free Software Foundation may publish revised and/or new versions of the Lesser General Public License from time to time. Such new versions will be similar in spirit to the present version, but may differ in detail to address new problems or concerns.

Each version is given a distinguishing version number. If the Library specifies a version number of this License which applies to it and "any later version", you have the option of following the terms and conditions either of that version or of any later version published by the Free Software Foundation. If the Library does not specify a license version number, you may choose any version ever published by the Free Software Foundation.

14. If you wish to incorporate parts of the Library into other free programs whose distribution conditions are incompatible with these, write to the author to ask for permission. For software which is copyrighted by the Free Software Foundation, write to the Free Software Foundation; we sometimes make exceptions for this. Our decision will be guided by the two goals of preserving the free status of all derivatives of our free software and of promoting the sharing and reuse of software generally.

NO WARRANTY

15. BECAUSE THE LIBRARY IS LICENSED FREE OF CHARGE, THERE IS NO WARRANTY FOR THE LIBRARY, TO THE EXTENT PERMITTED BY APPLICABLE LAW. EXCEPT WHEN OTHERWISE STATED IN WRITING THE COPYRIGHT HOLDERS AND/OR OTHER PARTIES PROVIDE THE LIBRARY "AS IS" WITHOUT WARRANTY OF ANY KIND, EITHER EXPRESSED OR IMPLIED, INCLUDING, BUT NOT LIMITED TO, THE IMPLIED WARRANTIES OF MERCHANTABILITY AND FITNESS FOR A PARTICULAR PURPOSE. THE ENTIRE RISK AS TO THE QUALITY AND PERFORMANCE OF THE LIBRARY IS WITH YOU. SHOULD THE LIBRARY PROVE DEFECTIVE, YOU ASSUME THE COST OF ALL NECESSARY SERVICING, REPAIR OR CORRECTION.

16. IN NO EVENT UNLESS REQUIRED BY APPLICABLE LAW OR AGREED TO IN WRITING WILL ANY COPYRIGHT HOLDER, OR ANY OTHER PARTY WHO MAY MODIFY AND/OR REDISTRIBUTE THE LIBRARY AS PERMITTED ABOVE, BE LIABLE TO YOU FOR DAMAGES, INCLUDING ANY GENERAL, SPECIAL, INCIDENTAL OR CONSEQUENTIAL DAMAGES ARISING OUT OF THE USE OR INABILITY TO USE THE LIBRARY (INCLUDING BUT NOT LIMITED TO LOSS OF DATA OR DATA BEING RENDERED INACCURATE OR LOSSES SUSTAINED BY YOU OR THIRD PARTIES OR A FAILURE OF THE LIBRARY TO OPERATE WITH ANY OTHER SOFTWARE), EVEN IF SUCH HOLDER OR OTHER PARTY HAS BEEN ADVISED OF THE POSSIBILITY OF SUCH DAMAGES.
END OF TERMS AND CONDITIONS

How to Apply These Terms to Your New Libraries

If you develop a new library, and you want it to be of the greatest possible use to the public, we recommend making it free software that everyone can redistribute and change. You can do so by permitting redistribution under these terms (or, alternatively, under the terms of the ordinary General Public License).

To apply these terms, attach the following notices to the library. It is safest to attach them to the start of each source file to most effectively convey the exclusion of warranty; and each file should have at least the "copyright" line and a pointer to where the full notice is found.

<one line to give the library's name and a brief idea of what it does.>

Copyright (C) <year> <name of author>

This library is free software; you can redistribute it and/or modify it under the terms of the GNU Lesser General Public License as published by the Free Software Foundation; either version 2.1 of the License, or (at your option) any later version.

This library is distributed in the hope that it will be useful, but WITHOUT ANY WARRANTY; without even the implied warranty of MERCHANTABILITY or FITNESS FOR A PARTICULAR PURPOSE. See the GNU Lesser General Public License for more details.

You should have received a copy of the GNU Lesser General Public License along with this library; if not, write to the Free Software Foundation, Inc., 59 Temple Place, Suite 330, Boston, MA 02111-1307 USA

Also add information on how to contact you by electronic and paper mail.

You should also get your employer (if you work as a programmer) or your school, if any, to sign a "copyright disclaimer" for the library, if necessary.

Here is a sample; alter the names:

Yoyodyne, Inc., hereby disclaims all copyright interest in the library 'Frob' (a library for tweaking knobs) written by James Random Hacker.

<signature of Ty Coon>, 1 April 1990, Ty Coon, President of Vice

Индекс

А

Автоответчик	55, 80
включение/выключение	55
воспроизведение сообщений	56
дистанционное управление	59
запись персонального приветствия/ объявления	55
список	42, 44
функция возвращения	59
Аккумулятор	
зарядка	16
уровень заряда	8
установка	15
Акустический контроль («радионяня»)	66

Б

Базовый блок	
восстановление стандартных настроек	85
настройка	84
подключение	13
подключение к офисной АТС	85
системный PIN-код	84
смена	73
установка	12
Блок питания	11
Блокировка	
включение/выключение блокировки дисплея	29
включение/выключение блокировки кнопок	29
Блокировка дисплея	29
Блокировка клавиатуры и дисплея вкл./выкл.	7
Блокировка кнопок	29
Будильник	69
Быстрый доступ	21

В

Ввод	
специальные символы	28
умлауты	28
Ввод текста	28
Вертикальная прокрутка	26

Верхний/нижний регистр	28
Включение	
автоответчик	55, 80
автоответчик (дистанционное управление) ..	59
блокировка дисплея	29
блокировка кнопок	29
внутреннее прослушивание	75
запись двухстороннего разговора ..	57
напоминание	68
подавление звонка	51
уведомительные сигналы	83
Внешний вызов	
перевод на автоответчик	57
Внутренний	
выполнение вызовов	73
прослушивание	75
Внутренний вызов	73
ожидающий вызов	74
Вопросы и ответы	89
Воспроизведение	
приветствие (автоответчик)	56
сообщение (автоответчик)	56
Время работы трубки	
в режиме «радионяни»	66
Входящие (SMS)	51
Выбор вариантов	
две строки	27
Выбор элемента списка	22
Вывод номера телефона, замечания ..	38
Вызов	
внешний	36
внутренний	73
запись двухстороннего разговора ..	57
переадресация (соединения) ..	73, 74
переадресация (соединение)	73
прием	36
прием (Bluetooth)	37
прием вызова с автоответчика	57
прослушивание абонента	75
Вызов-напоминание	49
Вызываемый номер (для «радионяни»)	67
Выключение	
«радионяня»	67
автоответчик	55, 80
анонимный вызов	82
блокировка дисплея	29

блокировка кнопок	29
внутреннее прослушивание	75
запись двухстороннего разговора ..	57
напоминание	68
подавление звонка	51
уведомительные сигналы	83
Выполнение вызовов	
внешний	36
внутренний	73
прием вызова	36

Г

Гнездо mini-USB	7
Гнездо USB	7
Громкость	
громкость громкой связи трубки ...	80
звонок	81

Д

Датчик близости	7
Двухстрочный переключатель	27
Диакритические знаки	28
Дисплейные кнопки	
назначение	76
Дистанционное управление	59
Дозвон	42, 85
Допуск к эксплуатации	94

З

Задержка звонка	58, 80
Запись	
выбор из телефонной книги	46
запись двухстороннего разговора ..	57
качество	58
продолжительность	58
Зарегистрирован. трубки	72
Заставка для дисплея	79
Звонок	
настройка громкости	81
подавление	51
смена	81
Звук, см. звонок	
Значки	
выбора вариантов	9
панель индикаторов состояния	8
Значок	
для новых сообщений	45
новое SMS	51
Зона навигации	7

И

Изменение	
набора символов	28
раскладки клавиатуры	28
Имя трубки	73
Импульсный набор	85
Интенсивность сигнала	8
Интерфейс ПК	93
Исправление	
неправильный ввод	27

К

Клавиатура	7
Кнопка	22
назначение функции или номера ...	76
Кнопка дозвона	86
Кнопка завершения разговора/ отбой	7
Кнопка меню	7
Кнопка отбоя	36
Кнопка отбоя	7
Кнопка поиска	8
Кнопка разговора	7
Кнопка сообщений	
открытие списков	44, 51
Кнопки	
кнопка отбоя	36
кнопка поиска (базовый блок)	8
трубка	7
Код доступа	86
для офисной АТС	86
Контакты для подзарядки	7

Л

Лучший базовый блок	73
---------------------------	----

М

Медицинское оборудование	11
Международный код	
настройка международного кода ...	79
установка	17
Мелодия ожидания соединения	84
Меню	
настроек	24
открытие	25
приложения	24
Меню настроек	24
Меню приложений	24
Меры экологической безопасности ...	98
Метод набора	85

Н

Набор номера через телефонную книгу	47
Назначение цифровой кнопки	76
Напоминание	68
показ пропущенных	69
Настройка IP	92
Начало поиска Bluetooth	62
Неизвестный	38
Неизвестный вызывающий абонент ...	38
Немой режим	
трубка	39
Неправильный ввод	
исправление	27
Нижний/верхний регистр	28
Номер	
ввод с помощью телефонной книги	49
для звонка «радиояни»	67
копирование в телефонную книгу ..	49
сохранение в телефонной книге ...	46

О

Ожидающий вызов	
внутренний вызов	74
Открытие подменю	25
Отмена регистрации (трубки)	72
Отправка записи из телефонной книги на другую трубку	48
Офисная АТС	
настройка дозвона	85
настройка метода набора	85
паузы	86
переключение на тональный набор ..	86
подключение базового блока	85
сохранение кода доступа	86
SMS	53

П

Память	
телефонная книга	47
Панель индикаторов состояния	7, 24
значки	8
Панель перемещения	23
Пауза	
после занятия линии	86

после кнопки дозвона	86
после кода доступа	86
Пауза при наборе	86
Переключатель выбора варианта ...	7, 26
значки	9
перемещение	27
Подавление	
первый звонок	51
Подготовка к работе	
трубка	15
Подсветка	
дисплей	80
Поиск	8, 72
Поиск в телефонной книге	46
Поиск и устранение неисправностей (общих)	89
Поиск и устранение ошибок (SMS) ...	54
Поиск трубки	72
Показ	
заставка для дисплея	79
память телефонной книги	47
пропущенные напоминания	69
пропущенные события	43
Порядок записей в телефонной книге	46
Потребляемая мощность	100
Приветствие (автоответчик)	56
Проверка служебной информации ...	94
Программное обеспечение (ПО)	
обновление базового блока	91
обновление трубки (Gigaset QuickSync)	93
проверка версии	94
Прокрутка списков	26
Пропущенное	
напоминание	69
Пропущенные	
вызовы	42
Пропущенный	
событие	69
Прослушивание разговора	75
Просмотр сообщения сетевого почтового ящика	60
Профиль громкой связи	81

- Р**
- Радиус действия 12
 - Разводка контактов 101
 - Разговор через динамик трубки 39
 - Регистрация 1
 - Регистрация (трубка) 71
 - Регистрация устройства (Bluetooth) ... 62
 - Режим громкой связи 39
 - Режим отложенного будильника 70
 - Режим Эко 64
 - Режим Эко+ 64
 - Ретранслятор 84
 - Руководство по использованию меню 24
- С**
- Светодиод «Сообщение» 7
 - Сенсорный дисплей 7
 - использование 22
 - Сервисная служба 88
 - Сетевой почтовый ящик 60
 - Сигнал ошибки 83
 - Сигнал предупреждения, см. Уведомительные сигналы
 - Сигнал, см. Уведомительные сигналы
 - Служба сервиса и поддержки 88
 - Служебные функции
 - настройка 87
 - Слуховые аппараты 11
 - Смена
 - громкость громкой связи 80
 - громкость трубки 80
 - звонок 81
 - имя трубки 73
 - имя устройства (Bluetooth) 63
 - метод набора 85
 - паузы 86
 - системный PIN-код 84
 - экран дисплея 23
 - экран меню 25
 - язык дисплея 78
 - Событие 49
 - показ пропущенных 69
 - пропущенный 43, 69
 - сохранение в телефонной книге ... 49
 - Содержимое упаковки 12
 - Соединение
 - подключение к офисной АТС 85
 - Сообщения
 - воспроизведение 56
 - Составление (SMS) 50
 - Состояние готовности
 - возвращение 29
 - трубка 21, 23
 - Сохранение (код доступа) 86
 - Специальные функции 85
 - Списки вызовов 42
 - Список
 - автоответчик 42, 44
 - входящие SMS 44, 51
 - известные устройства (Bluetooth) ... 63
 - прокрутка 26
 - пропущенные вызовы 42
 - сетевой почтовый ящик 44
 - списки вызовов 42
 - список черновиков SMS 50
 - Список входящих (SMS) 51
 - Список черновиков (SMS) 50
 - Справка 89
 - Стандартная Общественная Лицензия GNU 102
 - Стандартная Общественная Лицензия Ограниченного Применения GNU 102
 - Страна
 - установка 17
- Т**
- Текст
 - ввод 28
 - Текстовое сообщение, см. SMS
 - Телефон
 - использование 22
 - Телефонная книга 45
 - копирование номера из текста 49
 - сохранение даты события 49
 - сохранение записи 46
 - управление записями 47
 - Телефонная книга
 - использование для ввода
 - номеров 49
 - открытие 21
 - отправка записи/списка на трубку .. 48
 - передача в формате vCard (Bluetooth) 48
 - порядок записей 46

Телефонный штекер		Установка	
разводка контактов	101	базовый блок	12
Технические характеристики	99	время	17
Тихий вызов	82	дата	17
Тональный набор	85, 86	Утилизация	98
Трубка		Уход за телефоном	99
«Немой» режим	39	Ф	
в состоянии готовности	21, 23	Файл-менеджер	70
включение/выключение	22	Фильтрация вызовов во время	
восстановление стандартных		записи	58
настроек	83	Фотография	
громкость громкой связи	80	вызывающий абонент	70
громкость трубки	80	Фотография абонента	70
заставка для дисплея	79	Функция	
использование в качестве средства		активация/деактивация	22
акустического контроля		выбор	22
(«радионяни»)	66	Функция возврата	29
использование нескольких	71	Функция возвращения	
контакт с жидкостью	99	(автоответчик)	59
настройка	76	Ц	
описание	7	Цифры	
отмена регистрации	71, 72	ввод	27
пейджинг	72	Э	
переадресация вызова	73, 74	Экономичный режим ECO DECT	64
подготовка к работе	15	Экран	
подсветка дисплея	80	в состоянии готовности	23
подсоединение к другому базовому		изменение языка дисплея	78
блоку	73	настройка	79
поиск	72	подсветка	80
регистрация	71	смена	23
регистрация в другом базовом		сообщение сетевого почтового	
блоке	73	ящика	60
смена для лучшего приема	73	Экран в режиме ожидания	
смена имени	73	трубка	21
состояние готовности	29	экран набора	7
уведомительные сигналы	83	экран настройки	21
экран в режиме ожидания	21	Экран набора	
экран состояния готовности	23	экран в режиме ожидания	7
язык дисплея	78	экран в состоянии готовности	23
У		Экран настройки	21
Уведомительные сигналы	83	экран в состоянии готовности	23
Удаление		Экран сообщений	
приветствие для		экран состояния готовности	23
автоответчика	56	Экран состояния	24
Управление календарем	68	выход	24
Уровень заряда аккумулятора	8	Экран состояния готовности	
Усилитель приема, см. Ретранслятор		трубка	23
УСЛОВИЯ ГАРАНТИЙНОГО			
ОБСЛУЖИВАНИЯ	95		

Я

Язык дисплея
установка 17

В

Bluetooth
включение 61
изменение имени устройства 63
передача телефонной книги
(vCard) 48
прием вызова 37
регистрация устройств 62
список известных устройств 63

G

Gigaset QuickSync 93
GNU General Public License (GPL)
English 102
GNU Lesser General Public License (LGPL),
English 105
GPL 102

I

IP-адрес
назначение 92

L

LGPL 102
License
GPL 102
LGPL 105

P

PD (импульсный набор) 85

Q

QuickSync 93

S

SMS 50
в офисные АТС 53
входящие 44, 51
написание 28
поиск и устранение ошибок 54
получение 51
самостоятельное устранение
ошибок 54
составление 50
список исходящих 50
удаление 52
центр отправки 53
чтение 52
SMS-центр
изменение номера 53
настройка 53

Issued by

Gigaset Communications GmbH
Frankenstr. 2a, D-46395 Bocholt

© Gigaset Communications GmbH 2011

All rights reserved. Subject to availability.

Rights of modification reserved.

www.gigaset.com