



mini 500

Руководство по эксплуатации



mini series

Full HD Quality

Портативный автомобильный видеорегистратор

Автомобильный видеорегистратор Global Navigation GN Mini500 Инструкция по эксплуатации

Уважаемый покупатель!

Благодарим Вас за то, что Вы выбрали наш компактный цифровой видео регистратор. Руководство пользователя предназначено для обеспечения удобной и безопасной эксплуатации прибора. Пожалуйста, прочитайте руководство перед началом использования прибора, обращая особое внимание на раздел «Меры безопасности и предосторожности», и сохраните его для обращения к нему в дальнейшем. Если прибор перейдет к другому хозяину, передайте руководство вместе с прибором.



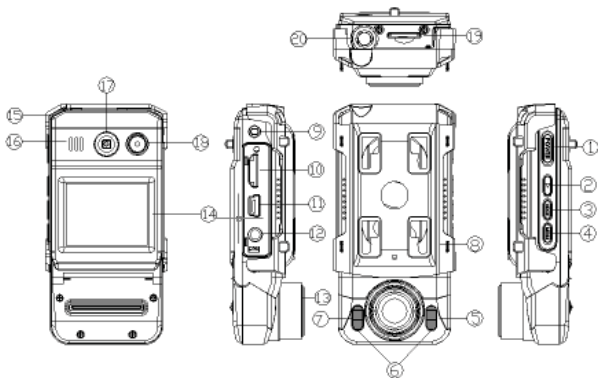

- | | |
|---|--|
| <ul style="list-style-type: none"> 1. Вкл/Выкл; 2. Воспроизведение; 3. Смена режима; 4. Меню; 5. Индикатор зарядки (красная лампочка); 6. Вспышка 2x2; 7. Индикатор состояния (красная лампочка); 8. Задний крепеж; 9. Сброс; 10. HDMI порт; 11. USB порт; | <ul style="list-style-type: none"> 12. TV-OUT порт; 13. Объектив; 14. Дисплей; 15. Микрофон; 16. Динамик; 17. Кнопка направления: вверх (Увеличение), вниз (уменьшение), влево, вправо (вспышка), средняя кнопка (кнопка ОК); 18. Кнопка видео и фото съемки; 19. Слот TF карты; 20. Крепеж треножника. |
|---|--|

УСТАНОВКА

1. Для того, чтобы открыть крышку батареи, сдвиньте ее вправо.
2. В соответствии с обозначениями на батарее и на слоте батареи установите батарею в слот.
3. Индикатор емкости батареи.



Батарея полностью заряжена



Батарея немного разряжена



Батарея полностью разряжена

4. Для извлечения батареи откройте крышку слота батареи.

ЗАРЯДКА БАТАРЕИ

1. Подсоедините автомобильное зарядное устройство к USB порту видекамеры, зарядка начнется только после включения устройства; также возможно подсоединить USB к уже включенному устройству, а после нажать кнопку Вкл/выкл, тогда устройство будет заряжаться в выключенном режиме. Во время зарядки индикатор зарядки будет гореть, когда устройство полностью зарядится, индикатор потухнет.
2. Для осуществления зарядки от компьютера, необходимо подсоединить устройство к компьютеру с помощью USB провода. Зарядка начнется только после включения устройства. Во время зарядки индикатор зарядки будет гореть, когда устройство полностью зарядится, индикатор потухнет.

УСТАНОВКА И ИЗВЛЕЧЕНИЕ TF КАРТЫ

1. Вставьте TF карту в TF слот так, чтобы TF карта надежно закрепилась в слоте.
2. Для извлечения, нажмите слегка на TF карту, после чего, пружина вытолкнет TF карту и ее можно будет извлечь.



Обратите внимание:

1. Обратите внимание на угол установки TF карты, попытка установить TF карту под неправильным углом может привести к повреждению видеокамеры и TF карты.
2. После установки TF карты аппарат может перевести TF карту в режим хранения, а некоторые файлы TF карты могут не распознаваться.
3. В случае если TF и видеокамера идентифицируются как несовместимые, попробуйте еще раз вставить TF карту или поменяйте ее на другую.
4. Максимально поддерживает 32Gb.

ВКЛЮЧЕНИЕ И ВЫКЛЮЧЕНИЕ ВИДЕОКАМЕРЫ

1. Зажмите кнопку Вкл. на 1 секунду для включения; еще раз зажмите кнопку Вкл. на 3 секунды для выключения.
2. При подключении автомобильного зарядного устройства, камера автоматически включится, при отключении — автоматически выключится.

ПЕРЕКЛЮЧЕНИЕ РЕЖИМОВ РАБОТЫ

1. Для переключения между режимами видео/фото камеры нажмите кнопку смены режима; значок  видеосъемки или  фотосъемки будет отображаться в верхнем левом углу.
2. Нажмите кнопку воспроизведения для входа в режим воспроизведения.

ВЫПОЛНЕНИЕ СИСТЕМНЫХ НАСТРОЕК



В режиме фото или видео съемки нажмите кнопку Меню, затем нажмите кнопку вверх/вниз для входа в системные настройки.

1. G-сенсор: вкл./выкл.;
2. OSD вращение: вкл./выкл.;
3. Тип файла: События/ Видео/ JPG.
4. Звуки: Аудиозапись (вкл./выкл.); Звук кнопок (вкл./выкл.); Громкость (регулировка громкости);
5. Экономия энергии: Выкл. / Одна мин. / Три мин. / Пять мин.;

6. Вспышка: Вкл./Выкл.;
7. Дата и время: настройки даты и времени;
8. Язык: выбор языка;
9. Частота сети: 50Hz / 60Hz;
10. TV-выход: NTSC / PAL;
11. Форматирование: форматирование карты памяти (да/нет);
12. Система: заводские настройки, системная информация, информация о карте.

ВИДЕОСЪЕМКА И НАСТРОЙКИ ВИДЕОСЪЕМКИ

1. Видеозапись

После входа устройства в режим видеозаписи в левом верхнем углу экрана появится значок ; нажмите кнопку съемки для начала видеозаписи; во время съемки в левом верхнем углу экрана будет мигать значок ; еще нажмите кнопку съемки для начала видеозаписи для прекращения видеозаписи, значок  потухнет.

2. Настройки опций видеокамеры

Нажмите кнопку меню для входа в настройки видеозаписи.

Разрешение: FHD (1080P) / HD (720P).

Циклическая запись: 1 минута / 3 минуты / 5 минут.

Движения: Вкл./Выкл.

ФОТОСЪЕМКА И НАСТРОЙКИ ФОТОСЪЕМКИ

1. Нажмите кнопку включения аппарата, аппарат войдет в режим видеосъемки, для входа в режим фотосъемки, нажмите кнопку изменения режима, когда в верхнем левом углу появится этот символ  аппарат перейдет в режим фотосъемки.
2. После нажатия кнопки съемки, устройство издаст щелчок — съемка выполнена. Во время съемки старайтесь не трясти камеру, иначе это может отразиться на качестве изображения.

Разрешение: 12M/10M/8M/5M/2M.

Примечание:

1. Находясь в любом из режимов съемки можно переключиться в другой режим нажатием кнопки выбора режима.
2. В режиме фотосъемки нажмите кнопку «вправо» для изменения настроек вспышки; нажмите кнопку «влево» для быстрой смены значения EV.

РЕЖИМ ВОСПРОИЗВЕДЕНИЯ

1. Просмотр файлов

После того, как устройство включится и войдет в режим записи, нажмите кнопку воспроизведения, после чего нажатием кнопок вверх/вниз можно просматривать фотоматериалы. Во время режима просмотра все файлы делятся по типам, при просмотре видео материалов, просмотр других материалов недоступен и т.д.

2. Удаление и сохранение

В режиме воспроизведения нажмите кнопку Меню, вам будет предложен выбор из двух опций: удаление, и блокировка, нажмите кнопку ОК для выбора «удалить текущий файл» или «удалить все», нажмите кнопку ОК для выбора, затем еще раз нажмите кнопку ОК для подтверждения. Также можно осуществить блокировку файла, заблокированные файлы нельзя удалить, что поможет защитить важные материалы.

СЪЕМКА В РЕЖИМЕ ПОДЗАРЯДКИ

Подсоедините аппарат к зарядному устройству автомобиля через USB порт, при включении аппарата возможно выполнять съемку в режиме подзарядки.

РЕЗЕРВНАЯ КОПИЯ

Режим резервной USB копии

Подсоедините устройство к компьютеру с помощью USB провода, после чего устройство включится автоматически, вам будет предложен выбор PCCAM/MSDC, выберите MSDC с помощью кнопок вверх/вниз и нажмите ОК для подтверждения, откройте «Мой компьютер», там появится съемный диск; соответствующий файл будет храниться на диске в папке, в соответствии с типом файла.

Примечание:

1. Операционные системы: Windows 2000/XP/Vista/Windows 7, MAC OSX 10.3.6 и выше.
2. Выберите режим вебкамеры, можно использовать как вебкамеру (требуется драйверы).
3. Для печати фотографий, подключите к принтеру и выберите PICBRIDGE.
4. Выдерните USB провод и выключите аппарат.

ПОДКЛЮЧЕНИЕ ТЕЛЕВИЗОРА

1. Телевизор можно подключить с помощью HDMI провода.
2. Подключив телевизор через TV провод можно осуществлять видеозапись, фотосъемку, а также просмотр видео и фото материалов.

Обратите внимание:

Установка драйверов не требуется. Когда аппарат находится во включенном режиме можно пользоваться съемным диском.

Примечание:

Если ненадлежащее использование данного аппарата приведет к его зависанию, нажмите кнопку Сброс, затем включите аппарат заново, аппарат вернется в нормальный режим работы.

ТЕХНИЧЕСКИЕ ХАРАКТЕРИСТИКИ

Размер ЖК-экрана	При1.5 480*240 LCD
Объектив	120 градусов А+ объектив с высоким разрешением и расширенным углом обзора.
Выбор языка	Английский / Традиционный китайский / Упрощенный китайский / Русский
Видео	1080P/720P
Видео формат	H.264 AVI
Разрешение фото	12M/8M/6M/3M//2M
Формат фото	JPG
Карта памяти TF	TF
Микрофон/Сигнал	Встроенный
Частота света	50Hz/60Hz
ТВ-выход	NTSC/PAL
USBпорт	USB2.0
Порт электропитания	5V 500MA
Батарея	3.7V 500MA
Системные требования	Windows 2000/XP/Vista/Windows 7,MAC OSX 10.3.6 и выше

Обратите внимание:

Изменение конструкции и технических характеристик данной продукции может происходить без предварительного уведомления.

Примечание:

Внешний вид товара, комплектация и характеристики могут быть изменены производителем без уведомления. В зависимости от версий программного обеспечения видеорегистратора, могут быть незначительные расхождения между данной инструкцией и выводимой на экран прибора информацией. Описание носит справочный характер и не может служить основанием для претензий.

ГАРАНТИЙНЫЙ ТАЛОН

Завод-изготовитель гарантирует исправную работу устройства при условии соблюдения правил эксплуатации. Гарантия начинается с момента продажи товара в розничной сети при наличии отметок о продаже. Гарантийный срок — 12 месяцев со дня продажи. На аккумуляторные батареи в комплекте — 1 месяц. В течении гарантийного срока допускается и не является дефектом разрядка элементов питания. Доставка оборудования в сервисный центр и обратно к месту эксплуатации осуществляется силами и за счет покупателя. Сервисный центр обеспечивает бесплатный ремонт и замену вышедших из строя элементов в течении всего гарантийного срока, который продлевается на время нахождения изделия в сервисном центре. Потребитель имеет также все другие права предусмотренные «Законом о защите прав потребителя». Сервисный центр вправе отказать в гарантийном ремонте в случае неисправности по следующим причинам:

1. Механическое, химическое, термическое, электромагнитное воздействие. Попадание внутрь изделия посторонних предметов, влаги, грязи, насекомых. Повреждения вызванные стихией, пожаром, бытовыми факторами.
2. Разборка, наладка, модернизация (включая изменение программного обеспечения), изменение конструкции.
3. Использование аксессуаров, источников питания, не предназначенных для данного изделия.
4. Использование устройства для коммерческих, производственных и иных целях не соответствующих его прямому назначению или вызывающих чрезмерные нагрузки на детали.

Настоящим подтверждаю получение изделия в полной комплектации и пригодного к использованию.

Страна изготовитель: Китай. Сделано для России. Адреса сервисных центров на сайте: www.global-navigation.ru

СЕРИЙНЫЙ НОМЕР _____ ПОДПИСЬ ПОКУПАТЕЛЯ _____

ДАТА ПРОДАЖИ _____ ПЕЧАТЬ И ПОДПИСЬ ПРОДАВЦА _____



Представительство в России
www.global-navigation.ru