

СОДЕРЖАНИЕ

Основные сведения.....	4
Указания по безопасности.....	5
Установка стиральной машины.....	6
Удаление неполадок стиральной машины.....	8
Консервция и очистка.....	11
Дополнительные указания к стирке.....	12
Технические данные.....	18
Гарантия.....	18

Устранение изношенных устройств



По истечении срока эксплуатации нельзя устранять данный продукт вместе с обычными коммунальными отходами, его следует сдать в пункт приема и утилизации электрических и электронных устройств. Об этом информирует символ, размещенный на продукте, инструкции обслуживания или упаковке.

Использованные в изделии пластмассы пригодны к повторному использованию согласно их обозначению. Благодаря повторному использованию, использованию материалов или другим формам применения изношенных устройств, Вы вносите

существенный вклад в защиту окружающей среды.

Информацию о соответствующем пункте устранения изношенных устройств Вам предоставит администрация гмины.

УВАЖАЕМЫЙ ПОКУПАТЕЛЬ

С этого времени стирка становится легче чем когда-либо прежде. Стиральная машина исключительно проста в эксплуатации и притом отличается совершенной эффективностью. После прочтении руководства, обслуживание стиральной машины не представит никаких проблем.

Стиральная машина, выпущенная заводом, подвергла перед упаковкой тщательной проверке что касается безопасности и функциональности на контрольных постах. После этого контроля могут остаться в стиральной машине влага или немного воды.

Внимательно прочитайте, пожалуйста, руководство по обслуживанию перед запуском устройства.

Соблюдение содержащихся в нем указаний обеспечит правильное использование.

Сохраните руководство и держите всегда под рукой. Тщательно соблюдайте руководство по обслуживанию для предотвращения несчастных случаев.

Внимание!

Стиральную машину следует использовать только в домашних условиях для стирки волокнистых материалов и одежды, приспособленных к механической стирке в моющей ванне.

Перед включением машины в сеть следует снять транспортировочную защиту и выровнять стиральную машину.

Производитель оставляет за собой право вносить изменения, не влияющие на действие устройства.

Обслуживание

- Используйте стиральную машину только после ознакомлении с этом руководством.

- Никогда не используйте стиральную машину на открытом воздухе или в помещениях, в которых могут появляться отрицательные температуры.

- Не разрешайте детям и лицам, не ознакомленным с руководством, пользоваться стиральной машиной.

Внимание/Температура ниже 0°C может вызвать повреждение стиральной машины! В случае хранения или транспорта стиральной машины в отрицательных температурах, можете начать использовать машину после 8-часового акклиматизационного периода в помещении при положительной температуре.

УКАЗАНИЯ ПО БЕЗОПАСНОСТИ

Стирающие средства

Следует применять лишь стирающие и улучшающие средства, предназначенные для автоматических, стиральных машин.

Для стирки нельзя применять никаких средств содержащих растворители, так как некоторые части стиральной машины могут быть повреждены или может произойти выделение отравляющих газов. Имеется также опасность воспламенения и взрыва.

При некоторых режимах работы с использованием горячей воды окно и дверца могут нагреваться.

Не следует допускать детей, к работающей, стиральной машине.

Загрузка одежды

Нельзя допускать попадания нежелательных предметов внутрь устройства. Предварительно следует опорожнить карманы одежды, застегнуть пуговицы и молнии. Небольшие отдельные предметы следует стирать в стиральной сумке или в наволочке, так как они могут повредиться или повредить барабан или внутренний резервуар. Не следует превышать количества рекомендуемой загрузки белья в барабан стиральной машины.

Панель управления



Храните панель управления от воды.
Не кладите стиранного белья на машине!

Транспорт

До начала работ связанных с транспортировкой следует отключить стиральную машину от электросети. Перед транспортировкой обязательно следует блокировать стиральную машину. Следует наложить верхнюю и нижнюю блокировки. Смотри раздел **ПОДКЛЮЧЕНИЕ СТИРАЛЬНОЙ МАШИНЫ**.

Щиток

Щиток с основными характеристиками стиральной машины находится в верхней, задней части защитного кожуха.

Проверка стабильности

После установки и выставления горизонтального положения стиральной машины обязательно следует проверить, стоит ли стиральная машина устойчиво на всех, четырех ножках.

Проверка сводится к тому, что нажимаем каждый угол стиральной машины и смотрим, не двигается ли она при этом.

Правильная установка стиральной машины и установка её в горизонтали является условием безопасной, долговременной и безаварийной работы.

Изъятие из эксплуатации.

Перед утилизацией стиральную машину следует для безопасности привести в полную негодность. Предварительно следует вынуть штекер из гнезда электросети а затем отрезать кабель питания. В дальнейшем следует действовать согласно местным указаниям относящимся к сдаче металлолома.

УСТАНОВКА СТИРАЛЬНОЙ МАШИНЫ

 Температура ниже 0°C может привести к повреждению стиральной машины !

I. Удаление транспортной защиты (защиты хранения !)

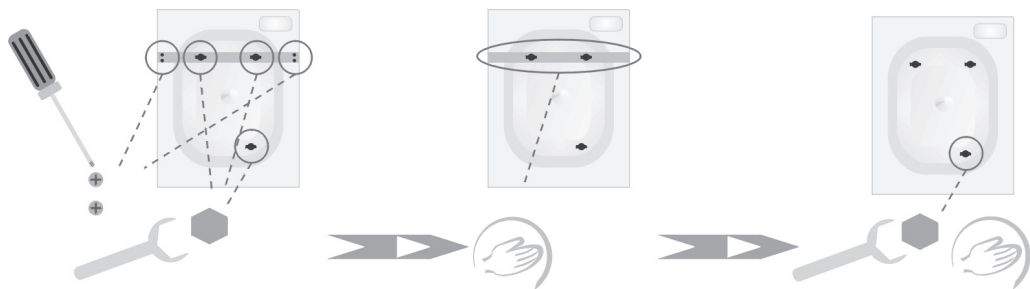

- Отвинтить отвёрткой шурупы.
- Отвинтить винты блокировок.

- Снять транспортный кронштейн вместе с втулками и винтами.

- Отвинтить винт.
- Вынуть втулку и винт.



Обязательно, перед включением стиральной машины следует удалить защиту !



- Отверстия закрыть заглушками.

II. Установка и выравнивание горизонтали стиральной машины



Не устанавливать стиральную машину на ковре !

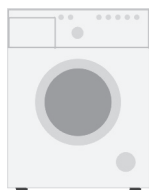

- Стиральную машину установить на твердом, ровном основании.

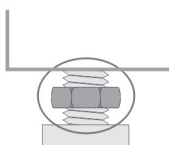

- Отпустить контрагайки.

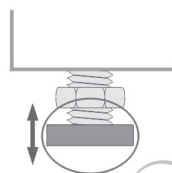

- Установить горизонтальный уровень через ввинчивание / вывинчивание ножек.

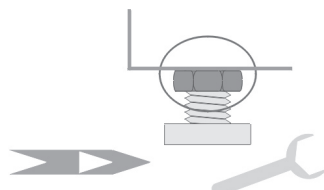

- Довинтить контрагайки !



После установки и после выравнивания горизонтального уровня следует проверить её устойчивость путём нажатия каждого угла стиральной машины и проверки её стабильности !

До начала пользования следует снять фольгу из панели управления стиральной машины.

III. Подключение воды

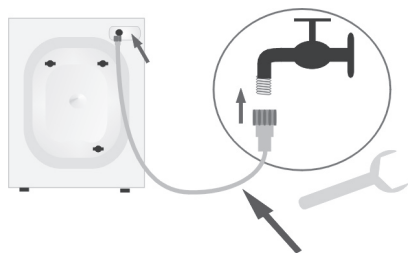

Шланг для подключения воды.
Давление воды: мин. 1 бар, макс. 8 бар.
Стиральную машину подключать исключительно к холодной воде !

IV. Сток воды



Во время работы стиральной машины шланг для слива должен быть жестко зафиксирован !
Не погружайте шланг для слива слишком глубоко в сточную трубу !

V. Подключение электропитания



- Стиральную машину подключать лишь к исправно функционирующему источнику питания, снабженному заземлением !
- Не подключать электропитание через удлинитель !
- В случае повреждения питающего провода, замена его должна производиться представителями сервисной службы. Тип питающего провода: H05VV – F3G 1,0. Каталоговый номер питающего провода 8010551.

УДАЛЕНИЕ НЕПОЛАДОК СТИРАЛЬНОЙ МАШИНЫ

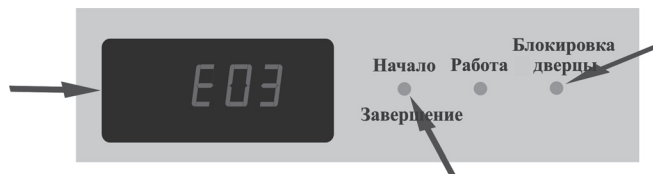

Некоторые повреждения и неполадки стиральной машины можно распознать через высвечивание кода ошибки E01 – E99.

Неполадки, которые может исправить пользователь.

I. Стиральная машина не работает

Индикатор не светится.

- Отсутствие напряжения



- Правильно вставить штекер в гнездо.
- Проверить домашние предохранители.

II. Стиральная машина не работает

E01

- Дверца стиральной машины не плотно закрыта !



- Закрыть дверцы стиральной машины.

III. Низкое давление

E02

- Проверить какое давление воды в сети снабжения.
- Прочистить сеточку на шланге подводящем воду.
- Отвинтить до конца кран.



IV. Закупоренный фильтр насоса

E03

- Очистить фильтр.



V. Переполнение стиральной машины

E04

- Очистить фильтр насоса.
- Уменьшить загрузку.



VI.Отсутствие воды в стиральной машине

E05



- Открыть кран.
- Очистить сеточку на шланге подводящем воду.

VII.Стирка приостановлена

E06



- Очистить фильтр насоса.
- Очистить отводной шланг.

VIII.Стиральная машина обнаружила избыток пены и окончила программу без отжима

E09



- Включите программу **ОБЛАГОРАЖИВАНИЕ** с целью удалить остатки пены со стирки.

IX.Вода под стиральной машиной



- Довинтить фильтр насоса.
- Проверить сливной шланг и его крепление.

X.Стиральная машина двигается



- Удалить транспортную защиту.
- Проверить горизонтальный уровень стиральной машины.
- Заблокировать ножки (довинтить контрагайки).

XI.Бельё плохо отжато.



- Очистить фильтр насоса (смотри консервация).

XII.Черезмерное пеновыделение



- Ограничить дозировку стирального средства.
- Проверить жесткость воды.

XIII.Бельё плохо выстиранно



- Правильно дозироватьстирающее средство, в зависимости от степени загрязнения белья и жесткости воды (см. рекомендации на упаковке стирального средства).
- Выбрать соответствующую программу.

XVI. Бельё плохо прополоскано



- Правильно дозировать стирающее средство, в зависимости от степени загрязнения белья и жесткости воды (смотри, рекомендации на упаковке стирающего средства).
- Очистить фильтр насоса.

Внимание !

Если произошла ошибка то стиральная машина блокирует дверцу. Чтобы открыть дверцу:

- подождите пока не погаснет лампочка **БЛОКИРОВКА ДВЕРЦЫ**

или

- выключите стиральную машину поворачивая ручку на положение  и подождите ок. 2 мин.

Если при работе стиральной машины, в электрической сети произошел сильный скачок напряжения, машина может перестать работать и при повторном включении не запуститься. Тогда для продолжения работы, установите переключатель программ в положение „0”, нажмите, и удерживайте кнопку Старт/Стоп, в течение 3 сек; затем установите прерванную программу и нажмите кнопку Старт/Стоп.

Если на индикаторе высвечивается код ошибки больше E09 или представленные выше действия не помогли, следует:

- записать код ошибки с индикатора,
- отключить стиральную машину, вытянуть штепсель,
- Пригласить сервис

ОБОЗНАЧЕНИЕ СИМВОЛОВ НА ЯРЛЫКАХ ОДЕЖДЫ

I. Стирка



кипячение при температуре 95°C



нормальная, стирка при температуре 60°C



нормальная, стирка при температуре 40°C



не стирать



II. Химчистка



деликатная стирка



Химчистка с растворителем



Химчистка только с тетрахлорэтиленом, бензином, чистым спиртом, R111 и R113



ручная стирка



Химчистка только чистым спиртом и R113T



не чистить



III. Барабанная сушилка



Сушить в сушильной машине при пониженной температуре



Сушить в сушильной машине при обычной температуре



НЕ сушить !



IV. Глажение



110°C



150°C



200°C



не гладить



Выбирая программу стирки следует обратить внимание на символы находящиеся на ярлыках одежды.

КОНСЕРВАЦИЯ И ОЧИСТКА

Для очистки кожуха и пластмассовых частей изделия никогда не применять растворителей а также агрессивных и абразивных средств (например порошков для очистки) ! Применять исключительно деликатные моющие средства в жидком виде.

Ia. Очистка фильтра насоса (Стиральные машины с AQUA SPRAY)

Фильтр насоса чистить примерно через 20 стирок
Пренебрежение очисткой фильтра вызывает затруднения с отводом воды из стиральной машины!

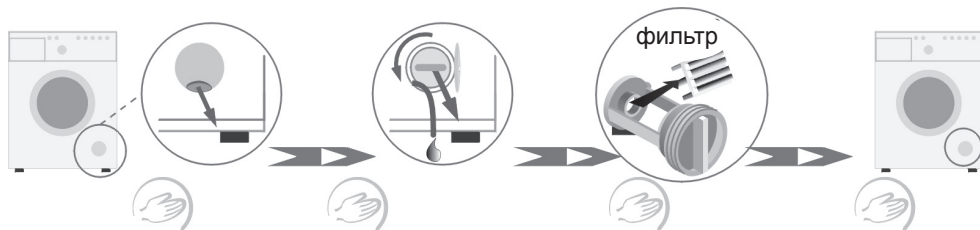

- Открыть дверцу.
- Вынуть рукав.
- С рукава снять пробку.
- Спустить остатки воды в плоский сосуд.
- Отвинтить фильтр.
- Вынуть фильтр.
- Очистить фильтр под проточной водой.
- Повторный монтаж фильтра - все действия в обратном порядке.

Ib. Очистка фильтра насоса (Стиральные машины без AQUA SPRAY)

Фильтр насоса чистить примерно через 20 стирок
Пренебрежение очисткой фильтра вызывает затруднения с отводом воды из стиральной машины!

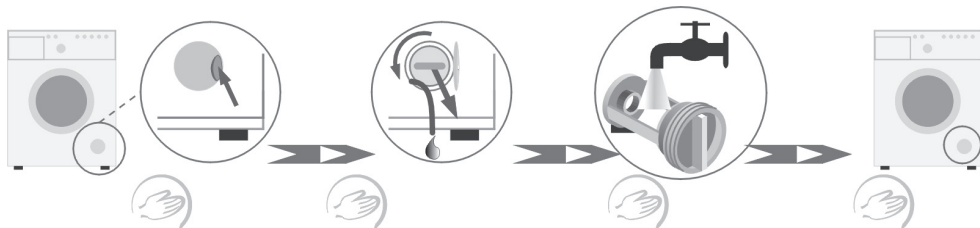

- Открыть дверцу.
- Вынуть рукав.
- С рукава снять пробку.
- Спустить остатки воды в плоский сосуд.
- Отвинтить фильтр.
- Очистить фильтр под проточной водой.
- Повторный монтаж фильтра - все действия в обратном порядке.

III. Очистка ящика для моющих средств и ополаскивателей.



- Вытянуть ящик (сильное протягивание ящика позволит преодолеть сопротивление вытяжки).
- Очистить под проточной водой (можно применить щётку).
- Вставить ящик на своё место.

ДОПОЛНИТЕЛЬНЫЕ УКАЗАНИЯ К СТИРКЕ

I. Обнуление и смена программы



Чтобы прервать программу, нажмите на кнопку **СТАРТ/СТОП** пока не зажжет лампочка **НАЧАЛО/ЗАВЕРШЕНИЕ**.

Если ошибочно установлена неправильная стиральная программа, можно сделать изменение. Сначала прекратите выбранную в настоящий момент программу, нажимая на кнопку **СТАРТ/СТОП** (смотрите выше), а затем выбирайте другую программу. Если во время стирки ручка выбора программы будет установлена в другом положении, чем исполняемая программа, тогда на дисплее появится информация о настоящей программе (напр. P 07 это обозначение программы **ОБЛАГОРАЖИВАНИЕ**, смотри «**Таблица стиральных программ, дополнительные функции**», включена в руководство), пока пользователь не установит снова ручку в правильное положение. Изменение в положении ручки без предыдущего аннулирования программы не вызывает изменений в исполняемой программе.

II. Исчезновение напряжения



Отключение стиральной машины от сети или исчезновение напряжения не вызывают погашения программы. Программа запоминается и после появления напряжения возобновляется.

III. Загрузка



При загрузке белья в барабан стиральной машины следует учитывать данные ниже рекомендации:

- хлопчатобумажные - максимально полный барабан (не вталкивать белье в барабан с применением силы так как это может привести к ухудшению качества стирки !)

- синтетические материалы - максимально 1/2 барабана, (см. в таблицу СОКРАЩЕННОЙ ИНСТРУКЦИИ ИСПОЛЬЗОВАНИЯ)

- Шерсть, шёлк, деликатные ткани - максимально 1/3 барабана, (см. в таблицу СОКРАЩЕННОЙ ИНСТРУКЦИИ ИСПОЛЬЗОВАНИЯ)

Внимание! Не следует перегружать стиральную машину! Перегрузка стиральной машины может вызвать повреждение машины и стираемого белья.

IV. Деликатные ткани



Программа

Выбрать соответствующую программу стирки (**СИНТЕТИКА, ШЁЛК, ШЕРСТЬ, ДЕЛИКАТНЫЕ ТКАНИ**).

- **Загрузка.**

Смотри п. III “Загрузка”.

- **Отжим.**

Уменьшить скорость вращения до макс. 600 оборотов.

V. Стирка с задержкой



При этой функции возможно так запрограммировать стиральную машину, чтобы включение программы стирки произошло через определенное, заданное пользователем время, от 1 часа до 24 часов. При задержки 1 до 3 часов с интервалом в 30 минут, при задержке свыше 3 часов с интервалом в 1 час. Способ установки смотри - **Сокращенная инструкция использования стиральной машины**. Во время установки времени задержки и во время отсчёта времени светится диод **BETRIEB**(Работает).

VI. Управляющие элементы стиральной машины

На индикаторе высвечивается время оставшееся до конца стирки или установленное время стирки с запаздыванием включения.

Высвечиваемый символ ключа **⏸** обозначает включённую блокировку двери

Ручка выбора программы (положение: выключена)



ВНИМАНИЕ! В связи с колебаниям частоты и напряжения в вашей электрической сети, может наблюдаться неточность хода часов в электронном программаторе.

Для избежания неточности хода часов рекомендуется использовать стабилизаторы частоты и напряжения.

➤ **Корректировка оборотов отжима.**

Нажатие кнопки **ОБОРОТЫ ОТЖИМА** вызывает циклические изменения в установках. Имеются следующие возможности установок оборотов:

- Для программ **ХЛОПОК, ОТЖИМ, КОНДИЦИОНИРОВАНИЕ** полный отжим – макс. величина оборотов в зависимости от типа стиральной машины:
1200, 1100, 1000, 900, 800, 700, 600, 500, 400, 100, **---** **t=3**
- Для программ **ДЕЛИКАТНАЯ СТИРКА, ШЕРСТЬ, ОСВЕЖЕНИЕ** - деликатный отжим:
600, 500, 400, 100, **---** **t=3**
- Для программ **СМЕШАННОЕ БЕЛЬЁ, СИНТЕТИКА** - сокращенный отжим:
600, 500, 400, 100, **---** **t=3**
- Высвечиваемый символ **t=3** обозначает **БЕЗ ОТЖИМА**

Символ **---** обозначает **ВЫКЛЮЧЕНИЕ ОТЖИМА**

Максимальное значение оборотов зависит от типа стиральной машины.

ВНИМАНИЕ !

ТЕМПЕРАТУРЫ стирки и ОБОРОТЫ ВРАЖЕНИЯ для каждой программы найдете в «Таблицы стиральных программ...», включенной в руководство по обслуживанию.

➤ Дополнительные функции.

● «Дополнительные полоскание»

Добавляет одно дополнительное полоскание к избранной программе стирки. Функция особенно удобна при жесткой воде. Улучшает эффективность полоскания, но увеличивает расход воды. Функция рекомендуется для стирки одежды лиц страдающих аллергией.

● «Антсминание»

После последнего отжима барабан стиральной машины, в течении нескольких минут выполняет дополнительные обороты, облегчающие глажение белья впоследствии.

● «Короткая стирка»

Сокращает время стирки примерно на 30% а также уменьшает общее количество полосканий на одно. Функция пригодна в случае стирки мало загрязненного белья. Применяется меньше стирающих средств, а также экономится энергия и вода. Примерное время стирки с включенной функцией **КОРОТКАЯ СТИРКА**:
для программы **СМЕШАННОЙ БЕЛЬЕ** - 50 минут
Для программы **ХЛОПОК 60°** - 96 минут

VII. Блокировка дверцы



➤ Стиральная машина оснащена блокировкой, которая делает невозможным открытие дверцы стиральной машины во время стирки.

Блокировка активна, когда:

светится лампочка **БЛОКИРОВКА ДВЕРЦЫ**.

Иногда вместе со светящейся лампочкой **БЛОКИРОВКА ДВЕРЦЫ** мерцает символ  на дисплее.

Чтобы открыть дверцу:

- подождите ок. 2 мин. пока не перестанет мерцать символ 

или

- выключите стиральную машину поворачивая ручку на  положение и подождите ок. 2 мин.

ВНИМАНИЕ! Если программу прервется во время стирки и в барабане стиральной машины высокая температура, то стиральная машина может оставить заблокированную дверцу пока вода не охладится до температуры ниже 6СРС.

VIII. Контроль расположения загрузки



▶▶ В электронном управляющем устройстве стиральной машины содержится система контроля расположения загрузки. В случае обнаружения неправильного расположения белья в барабане, стиральная машина пытается, перед отжимом, изменить его расположение. Если несколько попыток не приведут к правильному результату, тогда стиральная машина автоматически уменьшит скорость отжима или прекратит его совсем. Причиной неправильного расположения загрузки может быть:

- слишком большое количество белья,
- слишком малое количество белья,
- очень крупная вещь (например постель, которая свернулась в шар, заключив в себе другие вещи).

Важно!

Для более бережного обращения с Вашим бельём и увеличения срока службы стиральной машины создан электронный блок управления стиральной машины, который снабжён системой автоматической балансировки. Перед включением режима отжима, система проверяет равномерность распределения одежды в машине. В случае экстремальной неравномерности, система многократно пытается распределить вещи в машинке. Иногда этих попыток недостаточно для соответствующего распределения одежды (например халатов из махровой ткани или простыней, которые свернулись в комок и собирают внутри более мелкие вещи).

В этом случае система может отреагировать двумя способами:

- допустить неравномерное распределение одежды, уменьшая скорость выжимки,
- обнаружить факт неравномерного распределения одежды и прекратить выжимку.

В обоих случаях, после завершения стирки, следует открыть дверцу стиральной машины, вручную уложить одежду и включить программу отжима.

Стиральная машина оборудована также системой, ограничивающей возникновение пены во время отжима. В случае обнаружения пены, система может уменьшить число оборотов отжима. При этом, после завершения стирки, следует включить программу облагораживания.

IX. Стирающие и улучшающие средства



Смягчающие средства добавляемые к полосканию

- Следует соблюдать рекомендации производителя средства.
- Смягчающее средство наливать в центрально расположенную камеру ящика обозначенную символом 

- Не превышать, обозначенного на камере ящика, уровня МАКС. Это средство будет использовано во время последнего полоскания.

Крахмал.

- Следует соблюдать рекомендации производителя средства.

- Крахмалить в программе

«**КОНДИЦИОНИРОВАНИЕ**».

- Крахмал заливать в центральную камеру ящика обозначенную 

- Не превышать, обозначенного на камере ящика, уровня МАКС.

Жидкие стирающие средства.

- Поставить перегородку в камере к основной стирке ящика, обозначенной 

- Влить в камеру рекомендуемое производителем количество стирающего средства.

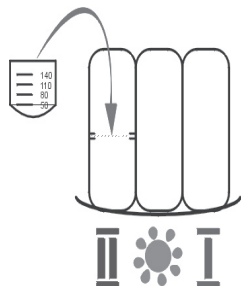

X. Дозировка

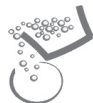

Слишком мало стирающего средства.

- Белье становится серым.
- Возникают комки жиров, осаждаются кальк.

Слишком много стирающего средства.

- Сильное выделение пены.
- Слабая эффективность стирки, плохое прополоскивание.

XI. Экономия



Энергии и воды.

- Белье с небольшим загрязнением стирать используя низкие температуры стирки.
- Применять программу **СВЕЖЕСТЬ**, **СПОРТ** включать функцию **КОРОТКАЯ СТИРКА** для выбранной программы стирки.
- При применении оптимального количества стирающих средств дополнительное полоскание не обязательно.

XII.Твёрдость воды



Твёрдая вода вызывает откладывание кальция.

- Это может стать причиной поломки изделия
- Информацию о твёрдости воды можно получить в ближайшей станции водоснабжения. Рекомендуется применять в каждой стирке средства смягчающие воду.

XIII.Загрязнение



Упорные пятна.

- Перед стиркой следует применить для белья дополнительное средство выводящие пятна, согласно инструкции его применения.

Сильное загрязнение.

- В один приём стирать меньшее количество белья.
- Добавлять больше стирального средства.

Небольшое загрязнение.

- Сммотри п. XI «Экономия энергии».

XIV.Система

AQUA SPRAY



AQUA SPRAY вызывает орошение белья во время цикла стирки.

AQUA SPRAY улучшает эффективность стирки и полоскания.

AQUA SPRAY действует в моделях стиральных машин **PCxxxxB42x**.

Технические данные

- Тип	PC 55 хх В 4хх / PC 45 хх В 4 хх
- Номинальное напряжение	230 В/ 50 Гц
- Номинальная мощность	2300 Вт
- Защита от токовой перегрузки	10 А
- Загрузка	5,5 кг* / 4,5 кг **
- Давление воды	мин. 1 бар, макс. 8 бар.
- Габарит	Согласно чертёжу.
- Вес	75 кг* / 71 кг**
- Исполняет требования стандартов UE	Стандарт EN-60456.

* Для стиральных машин PC55xxB4xx

** Для стиральных машин PC45xxB4xx

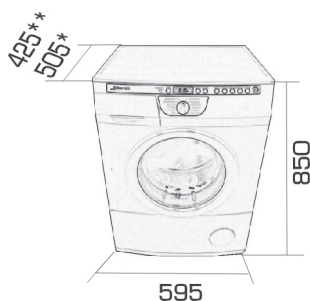

Гарантия.

-Гарантийные повинности согласно гарантийному листу.

-Производитель не отвечает за какие либо повреждения вызванные неправильным обращением с изделием.

INHALT

Grundinformationen.....	20
<i>SICHERHEITSHINWEISE</i>	21
<i>INSTALLIEREN DER WASCHMASCHINE</i>	22
<i>BESEITIGUNG VON STÖRUNGEN AN DER WASCHMASCHINE</i>	24
<i>WARTUNG UND REINIGUNG</i>	27
<i>PRAKTISCHE HINWEISE BETREFFS DER WÄSCHE</i>	28
Technische Daten.....	33



Altgeräte-Entsorgung

Dieses Produkt darf am Ende seiner Lebensdauer nicht über den normalen Haushaltsabfall entsorgt werden, sondern muss an einem Sammelpunkt für das Recycling von elektrischen und elektronischen Geräten abgegeben werden. Das Symbol auf dem Produkt, der Gebrauchsanleitung oder der Verpackung weist darauf hin.

Die Werkstoffe sind gemäß ihrer Kennzeichnung wiederverwertbar. Mit der Wiederverwendung, der stofflichen Verwertung oder anderen Formen der Verwertung von Altgeräten leisten Sie einen wichtigen Beitrag zum Schutze unserer Umwelt.

Bitte erfragen Sie bei der Gemeindeverwaltung die zuständige Entsorgungsstelle.

SEHR GEEHRTER KUNDE

Von heute an wird das Waschen einfacher denn je. Der Waschautomat ist eine Verbindung von einer außergewöhnlich leichten Bedienung und einer perfekten Waschwirkung. Nachdem die Gebrauchsanleitung gelesen worden ist, ist die Bedienung des Gerätes kein Problem mehr.

Bevor der Waschautomat das Herstellerwerk verlassen konnte, wurde er vor dem Verpacken gründlich auf Sicherheit und Funktion an Prüfständen überprüft. Mögliche Feuchte oder Wasserreste im Gerät können Spuren dieser Kontrolle sein.

Bevor das Gerät in Betrieb genommen wird, lesen Sie bitte die Gebrauchsanleitung aufmerksam durch. Durch Befolgung von darin beinhaltenen Hinweisen vermeiden Sie verschiedene Bedienfehler.

Diese Gebrauchsanleitung ist zu erhalten und so aufzubewahren, dass sie jederzeit bei der Hand ist. Befolgen Sie ihre Hinweise sorgfältig, um mögliche Unfälle zu vermeiden.

Achtung!

Der Waschautomat ist nur für den Gebrauch im Haushalt bestimmt und dient zum Waschen von Textilien und Kleidungen, die für die mechanische Wäsche in der Waschflotte geeignet sind.

Bevor der Netzstecker des Waschautomaten in die Steckdose eingesteckt wird, müssen alle Transportsicherungen unbedingt entfernt und die Maschine richtig ausgerichtet werden.

Der Hersteller behält sich das Recht, die Änderungen einzuführen, die die Gerätefunktion nicht beeinträchtigen.

Gerätegebrauch

- Gerät nur bedienen, wenn Sie den Inhalt dieser Gebrauchsanweisung zur Kenntnis genommen haben.

- Gerät nie im Freien oder in Räumen benutzen, wo negative Temperaturen auftreten können.

- Kinder und Personen, die mit dem Inhalt dieser Gebrauchsanleitung nicht vertraut worden sind, sollten das Gerät nicht benutzen.

Achtung! Eine Temperatur unter 0°C könnte eine Beschädigung des Gerätes verursachen! Wenn das Gerät bei negativen Temperaturen aufbewahrt oder transportiert wurde, sollte dessen Gebrauch erst nach einer 8 Stunden langen Akklimatisationsperiode in einem Raum mit positiver Temperatur erfolgen.

Übereinstimmigkeitserklärung mit dem CE – Zeichen

Übereinstimmung mit den Direktiven: 73/23/EEC, 89/336/EEC, 92/75/EEC



Der Produzent des Erzeugnisses erklärt hiermit, dass das Erzeugnis den Hauptforderungen der Sicherheit, der Arbeitshygiene und des Umweltschutzes gemäß den Direktiven der Europäischen Union entspricht und dass die entsprechenden Dokumente, insbesondere die durch den Produzent Erklärungen der Übereinstimmung mit den Direktiven der Europäischen Union sind für die Einsicht von zuständigen Behörden zugänglich. Sie sind unter Vermittlung der Verkäufers des Erzeugnisses zu erhalten.

SICHERHEITSHINWEISE

Vebrühungen Waschmittel

Nicht zulassen, dass in das Maschineninnere unerwünschte Gegenstände eindringen. Garderobentaschen entleeren, Knöpfe und Reißverschlüsse zumachen. Kleine, lose Gegenstände in Waschbeutel bzw. in Kissebezug einlegen, da sie sonst vernichtet werden, wie auch die Trommel und den Innenbehälter beschädigen können. Die für die Waschmaschinentrommel empfohlene Chargengröße der Garderobe nicht überschreiten

Einlegen von Waschgut

Fenster und Tür der Waschmaschine sind während des Betriebes heiß. Kinder von der Maschine im Betrieb fernhalten.
Nur Wasch- und Veredelungsmittel für automatische Waschmaschinen verwenden. Keine Lösungsmittel enthaltende Mittel verwenden, da manche Maschinenelemente beschädigt werden bzw. Giftgase sich entwickeln können.
Es besteht auch Gefahr der Selbstzündung und Detonation.



Bedienblende

Bedienblende vor Wasserbeflutung schützen.
Keine feuchte Wäsche auf das Gerät ablegen!

Transport

Vor dem Beginn der Transportarbeiten ist die Waschmaschine vom elektrischen Netz abzuschalten.
Zum Transport muß die Waschmaschine unbedingt blockiert werden.
Siehe Kapitel **INSTALLIEREN DER WASCHMASCHINE**.

Leistungsschild

Das Leistungsschild mit den Hauptdaten der Waschmaschine befindet sich am oberen hinteren Gehäuseteil.

Stabilitätsprüfung

Nach dem horizontalen Aufstellen der Waschmaschine ist unbedingt zu prüfen, ob die Maschine auf allen vier Füßen stabil steht.

Zu diesem Zweck muß jede Ecke der Maschine angedrückt werden, wobei kontrolliert wird, ob sie sich vielleicht bewegt.

Ordnungsgemäße, horizontale Aufstellung der Maschine ist die Bedingung für den sicheren, dauerhaften und störungsfreien Betrieb.

Rückziehung aus dem Betrieb

Eine abgenutzte Waschmaschine muß sicherheitshalber benutzungsuntauglich gemacht werden. Zuerst den Stecker aus der Steckdose ziehen und dann das Speisekabel abschneiden. Bei der Verschrottung müssen die örtlichen Vorschriften für die Entfernung von Abfällen und Müll befolgt werden.

INSTALLIEREN DER WASCHMASCHINE

I. Entfernen der Transportsicherungen (Transportsicherungen aufbewahren!)

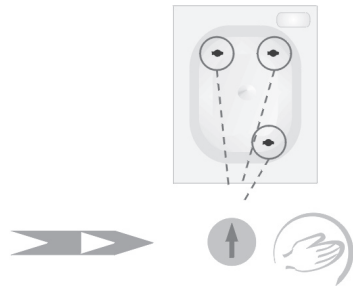
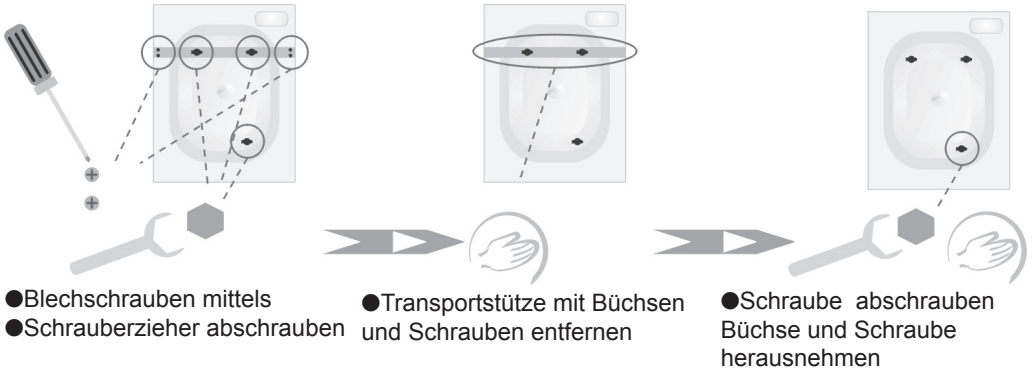

! Vor der Inbetriebsetzung der Maschine Sicherungen unbedingt entfernen

! Die Waschmaschine auf keinem Teppich aufstellen

II. Horizontale Aufstellung der Waschmaschine

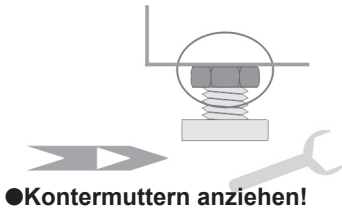
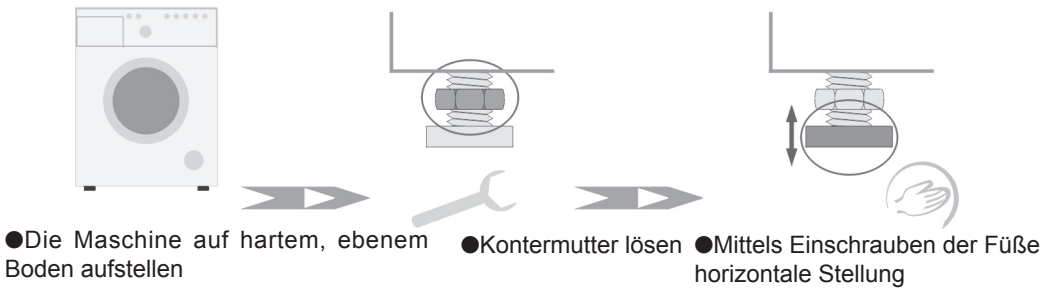

Nach der horizontalen Aufstellung der Waschmaschine ist deren Stabilität mittels Andrückung jeder Maschinenecke nachzuprüfen um festzustellen, ob sich die Maschine evtl. bewegt!

! Vor dem Ersten Gebrauch Waschmaschine soll man die Folie von der Steuerblende entfernen.

III. Wasseranschluß

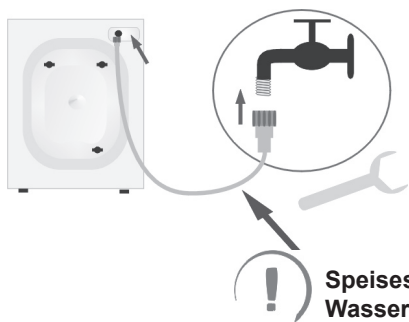

Speiseschlauch mit Dichtungen
Wasserdruck min. 1bar, max. 8 bar.
Waschmaschine ausschließlich mit Kaltwasser speisen !

IV. Wasserabfluß



! Abflußschlauch so absichern, daß er sich während des Betriebes der Waschmaschine nicht rührt !
Nicht zu tief in das Abflussrohr einschieben

V. Anschluß an die elektrische Speisung

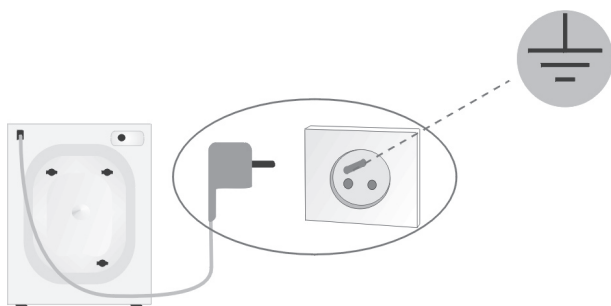

- !**
- Die Waschmaschine nur an eine richtig installierte Schuko-Steckdose (mit einem Nullbolzen) anschließen.
 - In keinem Fall eine Verlängerungsschnur benutzen !
 - Eine beschädigte Speiseleitung darf nur eine autorisierte Servicestelle auswechseln.
- Art der Speiseleitung – H 0 5 V V – F 3G 1,0.
Katalognummer der Speiseleitung 8010551

BESEITIGUNG VON STÖRUNGEN AN DER WASCHMASCHINE

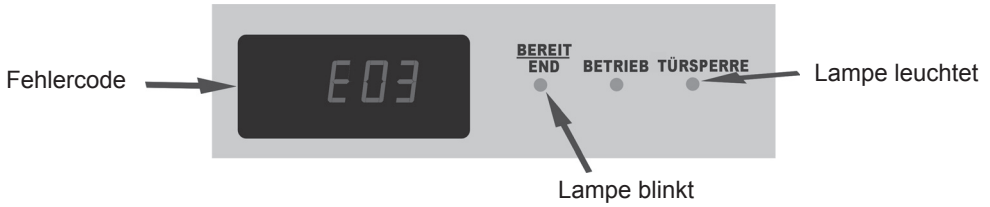

Manche Schäden und Störungen der Waschmaschine werden durch die Anzeige der Fehlercode E 01 – E 99 signalisiert.

Störungen, die durch den Benutzer beseitigt werden können.

I. Waschmaschine funktioniert nicht

Keine Anzeige !

- Spannung fehlt



- Den Stecker in die Steckdose richtig einstecken
- Haussicherungen nachprüfen.

II. Waschmaschine funktioniert nicht

E01

- Waschmaschinentür nicht richtig geschlossen !



- Waschmaschinentür schließen.

III. Niedriger Wasserdruck

E02

- Waschmaschinentür nicht richtig geschlossen !



- Den Wasserdruck im Netz prüfen.
- Das Sieb am Wasserzuleitungsschlauch reinigen.
- Den Hahn ganz öffnen.

IV. Pumpenfilter verstopft

E03

- Waschmaschinentür nicht richtig geschlossen !



- Das Filter reinigen

V. Waschmaschine überfüllt

E04

- Waschmaschinentür nicht richtig geschlossen !



- Das Pumpenfilter reinigen.
- Die Charge verkleinern

VI. Kein Wasser in der Waschmaschine

E 05



- Den Hahn öffnen.
- Das Sieb am Wasserzuleitungsschlauch reinigen.

VII. Waschen unterbrochen

E 06



- Das Pumpenfilter reinigen.
- Den Wasserablassschlauch reinigen.

VIII. Das Gerät hat einen Schaumüberschuß erkannt und das Waschprogramm beendet, ohne zu schleudern.

E 09



- Waschprogramm **WEICHSPÜLEN** einschalten, um die Schaumrückstände von der Wäsche zu entfernen.

IX. Wasser unter der Waschmaschine



- Das Pumpenfilter fest anschrauben.
- Den Wasserablaßschlauch und dessen Befestigung prüfen.

X. Die Waschmaschine bewegt sich



- Transportsicherungen entfernen.
- Die Waschmaschine horizontal aufstellen.
- Die FüÙe sperren (Kontermuttern fest anschrauben).

XI. Die Charge schlecht geschleudert



- Das Pumpenfilter reinigen (siehe Wartung)

XII. Schaumbildung



- Die Dosierung des Waschmittels verringern.
- Die Wasserhärte prüfen.

XIII. Die Charge schlecht gewaschen



- Das Waschmittel in Abhängigkeit von der Verunreinigung und Wasserhärte richtig dosieren (siehe Empfehlungen auf der Waschmittelpackung).
- Das richtige Programm wählen.

XIV. Die Charge schlecht gespült



- Das Waschmittel in Abhängigkeit von der Verunreinigung und Wasserhärte richtig dosieren (siehe Empfehlungen auf der Waschmittelpackung).
- Das Pumpenfilter reinigen.

Achtung !

Die Waschmaschine speichert den letzten Fehlercode. Um die Codesignalisierung zu löschen, die Drucktaste START/STOP ca. 3 sec drücken lassen (siehe „Löschen und Programmwechsel“). Wenn ein Fehler vorkommt, so wird die Tür der Waschmaschine gesperrt. Um die Gerätetür zu öffnen, sind folgende Tätigkeiten durchzuführen:

- abwarten, bis die Signalleuchte **TÜRSPERRE** erloschen hat oder

- Gerät durch Verstellung des Schalters in die Position  ausschalten und etwa 2 Minuten abwarten. Zeigt die Anzeige einen von E 09 größeren Fehler an bzw. die genannten Maßnahmen nicht geholfen haben, so ist:

- die Codenummer von der Anzeige abzuschreiben
- die Waschmaschine auszuschalten
- den Stecker auszuziehen
- ein Fachmann vom SERVICE

BEDEUTUNG DER SYMBOLE AUF DEN GARDEROBEETIKETTEN

I. Waschen



Kochen
bei 95°C



Normal
Temp 60°C



Normal
Temp 40°C



NICHT
waschen!



delikat

Handwaschen

I. Chemische Reinigung



alle Lösungs
Mittel



alle außer TRI



nur benzin



NICHT
waschen!



III. Trommeltrockner



normal



niedrig



hoch



NICHT
trocknen!



IV. Bügeln



110°C



150°C



200°C



NICHT
bügeln!



Bei der Programmwahl auf die Symbole auf den Gardero-beetiketten achten.

WARTUNG UND REINIGUNG

Zum Reinigen des Gehäuses und der Kunststoffteile des Erzeugnisses **keine** Lösungsmittel sowie scharfe und Scheuerreinigungsmittel anwenden (z.B. Reinigungsmittel- bzw. -milch). Nur **delikate** flüssige Mittel anwenden.

Ia. Reinigung des Pumpenfilters (Waschmaschinen mit AQUA SPRAY)

Das Pumpenfilter je ca. 20 Wäschen reinigen.
Vernachlässigung der Reinigung verursacht Schwierigkeiten beim Wasserablassen aus der Waschmaschine !

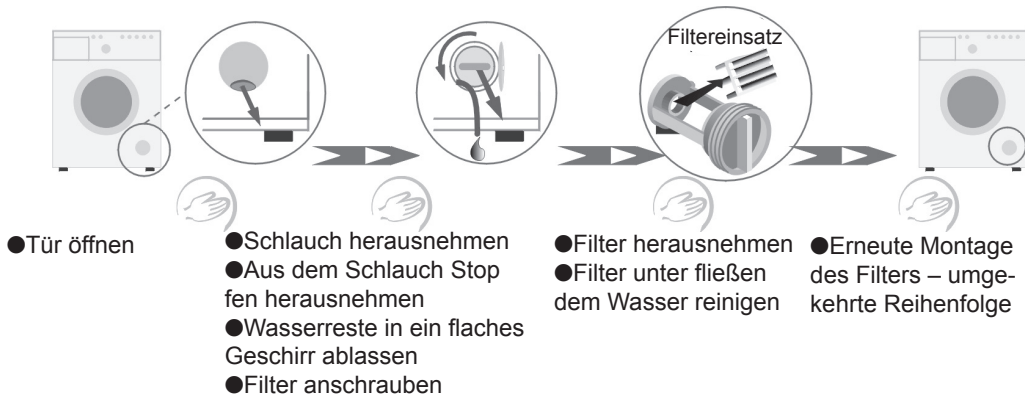

Ib. Reinigung des Pumpenfilters (Waschmaschinen ohne AQUA SPRAY)

Das Pumpenfilter je ca. 20 Wäschen reinigen.
Vernachlässigung der Reinigung verursacht Schwierigkeiten beim Wasserablassen aus der Waschmaschine !

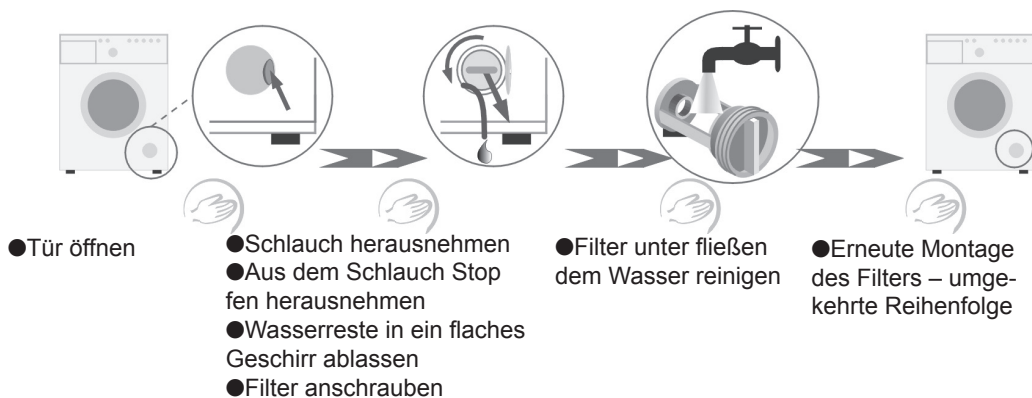

II. Reinigung der Detergentschalen.



PRAKTISCHE HINWEISE BETREFFS DER WÄSCHE

I. Löschen und Programmwechsel



➤ Um das Waschprogramm abzubrechen, ist die **START/STOP**-, Taste zu drücken und solange gedrückt zu halten, bis die Signalleuchte **BE-REIT/ENDE** nicht aufgeleuchtet hat.

Wenn ein falsches Waschprogramm irrtümlicherweise angewählt worden ist, kann eine Änderung vorgenommen werden. Zuerst ist die **START/STOP**-Taste zu betätigen, um das aktuell angewählte Waschprogramm abzubrechen (siehe oben) und dann kann ein anderes Waschprogramm angewählt werden.

Wird während des Ablaufs eines Waschprogramms der Schalter der Waschprogrammwahl in eine andere als die dem aktuell abgelaufenen Waschprogramm entsprechende Winkelposition gebracht, erscheint eine Information über dem aktuell realisierten Waschprogramm in der Anzeige (z.B. ist P07 die Bezeichnung des Waschprogramms **VEREDELUNG**; siehe die der Gebrauchsanleitung beigelegte "**Waschprogrammtabelle, Zusatzfunktionen**"), bis der Benutzer den Drehknebel in die richtige Winkelposition gebracht hat. Eine Änderung der Winkelposition des Schalter ohne vorheriges Löschen des Waschprogramms bewirkt keine Änderung im aktuell ausgeführten Waschprogramm.

II. Spannungsschwund



➤ Das Abschalten der Waschmaschine vom Netz bzw. Spannungsschwund löschen das Programm nicht. Das Programm wird aufbewahrt und nach dem Wiedereinschalten der Spannung fortgesetzt.

III. Einladung



➤ Die Einladung der Garderobe in die Trommel der Waschmaschine erfolgt unter Beachtung folgender Empfehlungen:

lBaumwolle – max. volle Trommel (keine Eindrückung der Garderobe in die Trommel, da die Qualität des Waschens sich verschlechtert !).

● Synthetikstoffe – max. ½ Trommel

● Wolle, Seide, delikate Gewebe – max. 1/3 Trommel.

Achtung ! Die Waschmaschine nicht überladen, da es die gewaschene Garderobe beschädigen kann !.

IV. Delikate Gewebe



➤ ● **Program**
- ein entsprechendes Programm wählen (**Pflegeleicht, Wolle, Feinwäsche**).

● **Einladung**

Siehe Pkt. III "Einladung"

● **Schleudern**

- Die Schleuderdrehzahl bis **max. 600 U/min** senken.

V. "Wäsche mit Verzögerung"



➤ Das ist eine Funktion der Waschmaschine, die das Programmieren der Maschine so gestaltet, daß der **START** des Programm in einem vom Benutzer festgelegten Termin automatisch erfolgt (von 1 bis max. 24h). Zwischen 1 bis 3 Stunden kann die Verzögerungszeit je 30 min. eingestellt werden. Zwischen 3 bis 24 Stunden ist es je 1 Stunde möglich. Die Einstellungsweise siehe "**Gekürzte Betriebsanweisung der Waschmaschine**"

Während der Einstellung der Verzögerungszeit und der Zeitzählung leuchtet die Diode **BETRIEB**.

VI. Anzeige Anzeigeneinformationen

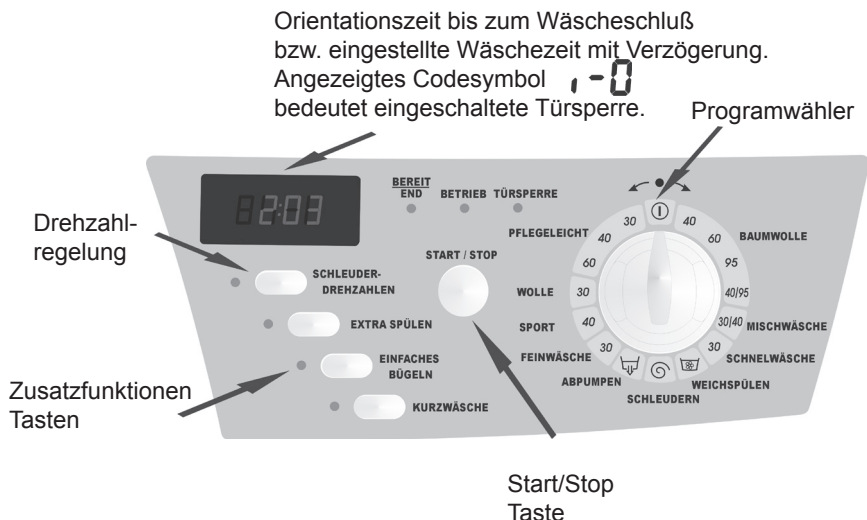

► Korrektur der Schleuderdrehzahlen

Das Betätigen der Drucktaste **“SCHLEUDERDREHZAHLN“** bewirkt zyklische Einstelländerungen.

● Für die Programme **BAUMWOLLE, SCHLEUDERN, WEICHSPIÜLEN** volles Schleudern

– max. Drehzahlen in Abhängigkeit vom Maschinentyp:

1200, 1100, 1000, 900, 800, 700, 600, 500, 400, 100, **---** **t=3**

● Für die Programme **WOLLE, SCHNELLWÄSCHE**

delikates Schleudern:

600, 500, 400, 100, **---** **t=3**

● Für die Programme **PFLEGELEICHT, MISCHWÄSCHE**

gekürztes Schleudern:

600, 500, 400, 100, **---** **t=3**

Angezeigtes Symbol **t=3** bedeutet **“WASSER STOP“**

Symbol **---** bedeutet **“SCHLEUDERN AUS“**

Die **WASCHTEMPERATUREN**; sowie die **WASCH- und SCHLEUDERDREHZAHLN** für die einzelnen Waschprogramme sind in einer der Gebrauchsanleitung beigelegten **“Waschprogrammtabelle“** zusammengefaßt.

ACHTUNG ! Je das Gewebe delikater ist, müssen die Schleuderdrehzahlen niedriger eingestellt werden. Für Seide, Wolle und andere sehr delikate Gewebe empfehlen wir die Option "WASSER STOP" anzuwenden.

Der Bereich der max. **WASCHTEMPERATUR** sowie **SCHLEUDERDREHZAHLEN** für die einzelnen Programme gemäß der "Programmtabelle ..."

Zusatzfunktionen

● "Extra Spülen"

Zum ausgewählten Waschprogramm wird ein Spülen zugegeben. Diese Funktion ist bei sehr hartem Wasser besonders nützlich. Die Effektivität des Spülens wird verbessert jedoch wird der Wasserverbrauch größer. Diese Funktion wird für Allergikengarderobe empfohlen.

● "Einfaches Bügeln"

Die Waschmaschinentrommel nach dem letzten Schleudern macht einige Minuten lang zusätzliche Bewegungen, wodurch die Zerquetschungen kleiner werden.

● "Kurzwäsche"

Die Wäschedauer wird um ca. 30% und die Anzahl der Spülungen um eine verkürzt. Diese Funktion ist beim Waschen wenig verschmutzter Wäsche nützlich. Es wird weniger Waschmittel verwendet sowie Energie und Wasser gespart. Beispielsweise Wäschezeit bei

Eingeschalteter Funktion **KURZWÄSCHE:**

* für das Programm **MISCHWÄSCHE** - 50 min

* für das Programm **BAUMWOLLE** - 96 min

VII. Türsperre



➤ Das Gerät ist mit einer Türverriegelung ausgestattet, die das Öffnen der Gerätetür während des Waschvorgangs verhindert.

Die Türverriegelung ist aktiv, wenn:

die Signalleuchte **TÜRSPERREN** leuchtet.

Manchmal blinkt gleichzeitig mit der Signalleuchte **TÜRSPERREN** das Symbol, -  in der Anzeige.

Um die Gerätetür zu öffnen, sind folgende Tätigkeiten durchzuführen:

-abwarten, bis das Symbol, -  erlöschen hat

oder

- Gerät durch Verstellung des Drehknebels in die Position  ausschalten und etwa 2 Minuten abwarten.

HINWEIS! Wenn ein Waschprogramm während des Waschvorgangs abgebrochen worden ist und eine hohe Temperatur im Bottich herrscht, kann es sein, dass das Gerät die Gerätetür erst dann entriegelt, wenn die Waschlauge bis zu einer Temperatur unter 60°C abgekühlt worden ist.

VIII. Kontrolle der Chargenverteilung



➤ Im **elektronischen Befehlsschalter der Waschmaschine** befindet sich die Kontrollbaugruppe für die Chargenverteilung. Bei Feststellung falscher Chargenverteilung versucht die Waschmaschine vor dem Schleudern diese Verteilung zu ändern. Wenn mehrmalige Versuche erfolglos sind, so verringert die Maschine automatisch die Drehzahlen bzw. bleibt stehen.

Die Ursachen falscher Chargenverteilung können folgende sein:

- zu große Garderobenmenge
- zu kleine Garderobenmenge
- ein einzelner Garderobenteil (z.B. Bettwäsche, die eine Kugel mit anderen Sachen gebildet hat).

IX. Wasch- und Veredelungsmittel



➤ **Erweichungsmittel als Zusatz zum Spülen**

- Die Empfehlungen des Waschmittelproduzenten beachten.
- Das Erweichungsmittel in die Mittelkammer der Schale mit dem Symbol "  " eingießen.
- Das **MAX** Niveau auf der Kammer der Schale nicht überschreiten. Dieses Mittel wird beim letzten Spülen verbraucht.

Stärke

- Die Empfehlungen des Mittelproduzenten beachten.
- Im Programm "**WEICHSPIÜLEN**" Stärke zugeben.
- Das Stärkemittel in die Mittelkammer der Schale mit dem Symbol "  " eingießen.
- Das **MAX** Niveau auf der Kammer der Schale nicht überschreiten.
- In die Kammer die vom Produzenten Waschmitteln eingieße

Flüssige Waschmittel

- In die Hauptwäschekammer  eine Trennwand einlegen
- In die Kammer die durch den Waschmittelproduzent empfohlene Waschmittelmenge eingießen.

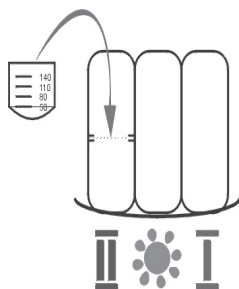

X. Dosierung



➤ Zu wenig Waschmittel

- Die Charge wird grau.
- Es bilden sich Fettklumpen, Steinablagerung.

Zu viel Waschmittel

- Starke Schaumbildung
- Schlechte Effektivität der Wäsche, schlechtes Spülen.

XI. Sparen



➤ der Energie und des Wassers

- Leicht verschmutzte Wäsche bei niedriger Temperatureinstellung waschen.

Das Programm **SCHNELLWÄSCHE, SPORT** anwenden, zum ausgewählten Waschprogramm die Funktion **KURZWÄSCHE** einschalten.

- Bei Anwendung optimaler Waschmittelmengen ein zusätzliches Spülen ist nicht notwendig.

XII. Wasserhärte

➤ Wasserhärte bewirkt den Steinniederschlag

- Informationen über die Wasserhärte ist im nächstliegenden Wasserwerk erhältlich
- Es wird empfohlen Erweichungsmittel für jede Wäsche zu verwenden.

XIII. Verschmutzungen



➤ Hartnäckige Schmutzflecke

- Vor der Wäsche zusätzlich Fleckenentferner gemäß der Anweisung anwenden.

Starke Verschmutzungen

- Kleinere Charge auf einmal waschen.
- Mehr Waschmittel zugeben..

XIV. System

AQUA SPRAY



AQUA SPRAY bewirkt während des Zyklusablaufes Berieselung der Wäsche.

AQUA SPRAY verbessert die Wirksamkeit der Wäsche und des Spülens.

AQUA SPRAY tritt in den Waschmaschinenmodellen **PC xx xx B42x** auf.

Technische Kenndaten

- Typ	PC 55 xx B 4 xx / PC 45 xx B 4 xx
- Nennspannung	230V / 50Hz
- Nennleistung	2300 W
- Überlastungssicherung	10 A
- Chargegröße	max. 5,5 kg * / 4,5 kg **
- Wasserdruck	min. 1,0 bar, max. 8,0 bar
- Abmessungen	gemäß der Zeichnung
- Masse	75 kg * / 71 kg **
- Erfüllung der EU Vorschriften	Norm EN-60456

- Bei dem Testprogramm nach EN- 60456 (Waschprogramm Baumwolle bunt 60°C):
- beträgt der Wasserverbrauch 49,5 l * / 39,5 l ** pro Waschzyklus
 - beträgt der Energieverbrauch 0,95 kWh* / 0,76 kWh**

* für Waschmaschinen PC 55 xx B 4 xx ** für Waschmaschinen PC 45 xx B 4 xx

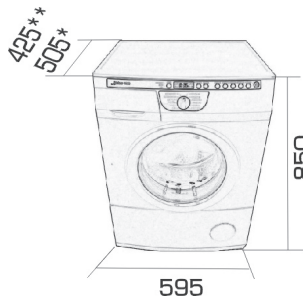

Garantie

- Garantieleistungen gemäß der Garantiekarte
- Der Produzent trägt für jegliche durch unsachgemäße Bedienung des Erzeugnisses entstandenen Schäden keine Verantwortung.

