



HARPER

Инструкция по эксплуатации



**Лампа с ультразвуковым
аромадиффузором
HLAL-736**

СОДЕРЖАНИЕ

ВАЖНЫЕ УКАЗАНИЯ ПО БЕЗОПАСНОСТИ	3
ФУНКЦИОНАЛЬНОСТЬ.....	4
ОПИСАНИЕ УСТРОЙСТВА	7
ВАЖНАЯ ИНФОРМАЦИЯ ПЕРЕД НАЧАЛОМ ИСПОЛЬЗОВАНИЯ	7
ПОРЯДОК ЭКСПЛУАТАЦИИ	8
ТЕХНИЧЕСКОЕ ОБСЛУЖИВАНИЕ	10
ОБНАРУЖЕНИЕ И УСТРАНЕНИЕ НЕИСПРАВНОСТЕЙ	12
МЕРЫ ПРЕДОСТОРОЖНОСТИ:.....	14
УТИЛИЗАЦИЯ.....	16
СПИСОК СЕРВИСНЫХ ЦЕНТРОВ	17

Поздравляем вас с приобретением лампы с ультразвуковым аромадиффузором HARPER.

Использование этого устройства позволит украсить ваш дом/помещение приятным светом, улучшить воздух в помещении, а эксплуатация доставит несомненное удовольствие.

При эксплуатации лампы с ультразвуковым аромадиффузором, а также иных электроприборов, следует обращать особое внимание на меры безопасности.

Просим внимательно изучить настоящее руководство по эксплуатации.

Только так Вы сможете научиться правильно обращаться с изделием и избежите риска.

Сохраните руководство для дальнейших обращений в процессе эксплуатации.

Настоящее руководство содержит самые полные сведения и требования, необходимые и достаточные для надежной, эффективной и безопасной эксплуатации изделия.

ВАЖНЫЕ УКАЗАНИЯ ПО БЕЗОПАСНОСТИ

Прежде чем использовать этот электроприбор, пожалуйста, внимательно ознакомьтесь с инструкцией по эксплуатации.

Ниже перечислены правила электробезопасности, которые необходимо соблюдать при использовании электроприборов.

- Изготовитель не несет ответственности за любые травмы или ущербы, возникшие вследствие неправильной эксплуатации электроприбора.
- Лампа с ультразвуковым аромадиффузором является бытовым электроприбором и предназначена для использования только в домашних условиях в строгом соответствии с инструкцией по эксплуатации. Неправильная эксплуатация и техническая модификация электроприбора могут создать условия, опасные для жизни и здоровья пользователя.
- Этот электроприбор не предназначен для использования детьми или недееспособными взрослыми без надлежащего контроля, а также лицами, не имеющими достаточных навыков по использованию электроприборов и не знакомыми с инструкцией по эксплуатации.
- Перед подключением лампы с ультразвуковым аромадиффузором к электросети удостоверьтесь в том, что напряжение электросети соответствует напряжению, па-

спортизированному для данного электроприбора.

- Не используйте при подключении поврежденные или перегруженные удлинители.
- Следите за тем, чтобы сетевой шнур не касался поверхностей, способных повредить шнур, не запутывался и не перекручивался.
- Не прикасайтесь к сетевому шнуру или его вилке мокрыми руками.
- Не эксплуатируйте электроприборы в местах с повышенной влажностью. Во избежание поражения электрическим током запрещается эксплуатировать лампу с ультразвуковым аромадиффузором в непосредственной близости ванны, душа или бассейна (минимальное расстояние 3 метра).
- Не устанавливайте лампу с ультразвуковым аромадиффузором рядом с источниками тепла. Не допускайте, чтобы сетевой шнур касался горячих поверхностей любых нагревательных приборов, не допускайте контакта сетевого шнура с маслянистыми веществами.
- Следите за тем, чтобы нельзя было споткнуться о сетевой шнур при хождении по комнате.

- Не допускайте попадания на электроприбор брызг воды и не эксплуатируйте его вне помещений.

- Для хранения упакуйте лампу с ультразвуковым аромадиффузором в коробку и храните в сухом помещении, в местах, недоступных для детей.

- Сохраните эту инструкцию для дальнейших справок, а в случае передачи лампы с ультразвуковым аромадиффузором другому владельцу, передайте инструкцию вместе с электроприбором.

ФУНКЦИОНАЛЬНОСТЬ

Лампа с ультразвуковым аромадиффузором HARPER HLAL-736, серии Light & Ceramic – замечательное изделие из белоснежной керамики с воздушными отверстиями, которое вы также можете увидеть на керамической крышке нашего изделия.

Белая и безупречная керамика идеально подходит для украшения помещения.

Цвет Подсветки регулируется, и как только свет начнет проникать через отверстия в керамической крышке, вы почувствуете прилив сил и энергии.

Благодаря большому водяному резервуару и объему распыляемого аэрозольного тумана, данное изделие также подходит для больших комнат до 35 м².

Мельчайшие частички эфирного масла в сочетании с аэрозольным туманом легко впитываются с каждым вдохом и всеми участками кожи.

Благодаря кнопке управления, расположенной в основании, эксплуатация данного изделия становится проще.

Обоняние является одним из важнейших органов чувств человека, ничем не уступающим по своей значимости ни зрению, ни слуху, ни осязанию, ни вкусу. Аромат, подобно цвету и звуку воздействует на организм в целом. Спокойная музыка и приятные запахи понижают кровяное давление. Диссонансные звуки и резкие запахи его повышают. Ароматерапию как способ сохранения красоты и здоровья используют уже тысячи лет. Еще в древние времена люди подметили, что эфирные масла обладают противовирусными, противогрибковыми, антибактериальными и антисептическими свойствами. Натуральные эфирные масла являются прекрасными переносчиками кислорода на клеточном уровне. Они работают в гармонии с организмом человека, помогая ему восстанавливать и балансировать его природные функции.

Современная лампа с ультразвуковым аромадиффузором HARPER не требует специального дополнительного обслуживания. Достаточно пары капель масла, помещенных в резервуар для того, чтобы

помещение наполнилось расслабляющим светом и/или тонизирующим ароматом. Кроме того такие устройства способны увлажнять и ионизировать воздух. Это, в свою очередь, облегчит дыхание и будет способствовать здоровому и крепкому сну.

Наши многофункциональные устройства не имеют равных и позволяют постоянно наблюдать массу достоинств при их эксплуатации.

В числе основных преимуществ:

- **Отдых и релаксация.** Светодиодная лампа – мягкий свет создаст благоприятную атмосферу в помещении и позволит вам расслабиться после работы.
- **Универсальность.** Каждая из ламп с ультразвуковым аромадиффузором, может быть установлена в любом помещении. Она не занимает много места.
- **Мультифункциональность.** Современные модели сочетают функционал классической аромалампы, увлажнителя и ионизатора.
- **Безопасность.** Лампы работают от сети и отключаются автоматически при недостатке воды.
- **Привлекательное оформление.** Наши модели созданы в стильном дизайне.

Принцип работы прибора:

- керамический диск, соединенный с основной платой управления, является пьезокерамическим трансформатором, который вместе с основной платой составляет ультразвуковой осциллятор. Пьезокерамический трансформатор может преобразовывать электрическую энергию, сформированную основной платой, в механическую. Таким образом, вибрационный блок состоит из резонансного контура, в котором производится высокая частота от 1,7МГц, и пьезокерамический трансформатор преобразует электрическую частоту в соразмерную механическую вибрацию. Пьезокерамический трансформатор крепится к нижней части емкости для воды. При активизации этого трансформатора вода переходит в пограничное состояние вода-воздух. Постоянной компрессией и декомпрессией водяного столба трансформатор добивается кавитации в непосредственной близости от поверхности воды. Образовываются скрещенные капиллярные волны, из которых на гребне волны сбрасывается очень тонкий, легкий аэрозольный туман. Этот аэрозольный туман выходит из прибора и смешивается с окружающим воздухом. Специальный сенсор, вмонтированный в приборе, автоматически отключает устройство, когда вода в приборе заканчивается.

Технические характеристики

1. Габариты (ширина x высота x глубина): 146 * 192 *146 мм
2. Номинальное напряжение лампы : DC (постоянный ток) 24 Вольта
3. Входное напряжение адаптера питания AC 220-240В 50Гц
4. Мощность потребления лампы : 12 Ватт
5. Подсветка 4 светодиода (синего/ зелёного/красного/жёлтого цветов)
6. Емкость для воды: 200 мл
7. Производительность испарения : 25±5 мл/час
8. Вес изделия : 955 гр (без адаптера питания) Вес адаптера : 92гр
9. Уровень шума 26-30 dB

Комплектация :

лампа с ароматиффузором -1 шт. , адаптер питания -1 шт., руководство пользователя -1 шт. , гарантийный талон -1 шт.

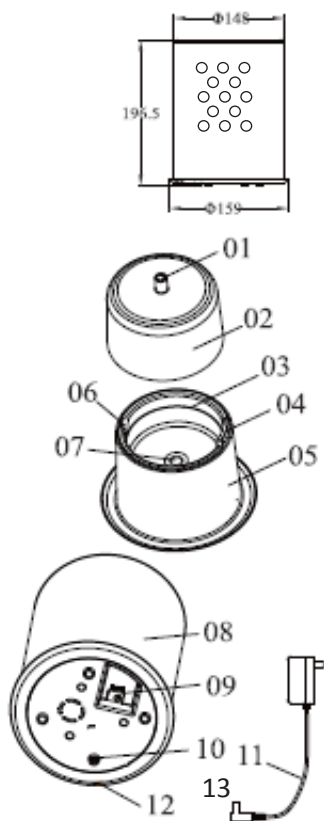

ОПИСАНИЕ УСТРОЙСТВА

01. Выпускное отверстие для аэрозольного тумана
02. Крышка Верхняя (пластик)
03. Линия максимального уровня воды
04. Вентиляционное отверстие
05. Водяной резервуар

06. Канавка для спуска воды
07. Диск генератора
08. Крышка (керамическая) с отверстиями
09. Гнездо для подключения внешнего источника постоянного тока
10. Кнопка управления, расположенная в основании лампы.
11. Адаптер питания.
12. Метка (стрелка) с надписью, выполненной трафаретной печатью (направлена на кнопку управления)
13. Контакт питания

ВАЖНАЯ ИНФОРМАЦИЯ ПЕРЕД НАЧАЛОМ ИСПОЛЬЗОВАНИЯ:

Установите лампу с ультразвуковым аромадиффузором на ровную поверхность.

Всегда заливайте водопроводную воду комнатной температуры.

Рекомендуется использовать очищенную воду с помощью обычного фильтра для очистки воды!

Рекомендуется применять эфирные масла, которые растворяются в воде.

ПОРЯДОК ЭКСПЛУАТАЦИИ

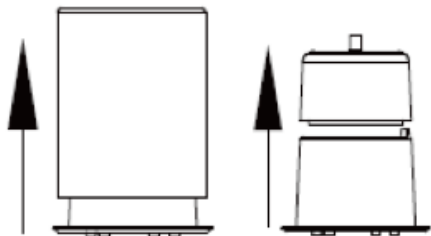

1. Снимите обе крышки.

Сначала керамическую (08) и только затем крышку (02)

НЕ ПРЕВЫШАЙТЕ ЛИНИЮ МАКСИМАЛЬНОГО УРОВНЯ ВОДЫ

2. Заполните водяной резервуар водопроводной водой.

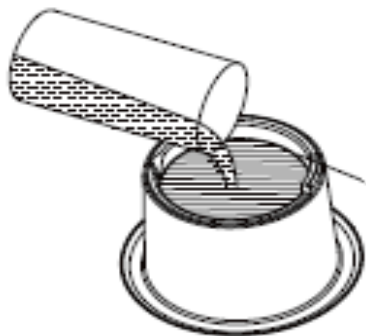

ПРИМЕЧАНИЕ:

Не перемещайте лампу с ультразвуковым ароматифузуром с наполненным резервуаром – вода может выплеснуться из резервуара и повредить электронные компоненты устройства !!

ВНИМАНИЕ!!!

Будьте особенно внимательны, если страдаете аллергическими реакциями!!! Проконсультируйтесь со специалистом !!! Нередко именно эфирные масла выступают в роли сильнейших аллергенов. Только при правильном использовании они способны принести пользу, а не вред.

3. Добавьте 3-5 капель вашего любимого арома масла в воду.

Обязательно при выборе масла проконсультируйтесь со специалистом!



4. Оденьте две крышки обратно.

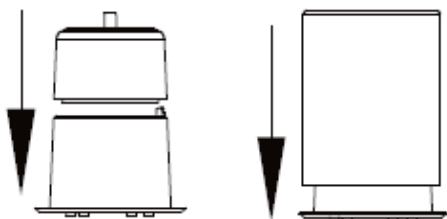

(Вертикально сверху вниз). В начале крышку (02) и только затем керамическую крышку (08).

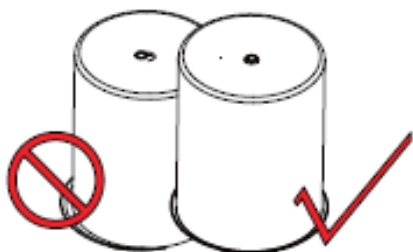

ПРИМЕЧАНИЕ:

Убедитесь в том, что обе крышки и выходное отверстие для аэрозольного тумана чётко совпадают.

Убедитесь в том, что керамическая крышка расположена по центру основания и центральное отверстие крышки (02) чётко совпадает с центральным отверстием керамической крышки (08).

5. При необходимости долива воды, выключите лампу с ультразвуковым аромадиффузором, отключите её от электросети, затем снимите крышку и налейте воду не выше отметки максимального уровня.

ПРИМЕЧАНИЕ:

Если Вы желаете сменить ароматическое средство, просто вылейте из резервуара воду и протрите резервуар влажной салфеткой. Затем снова наполните резервуар водой и добавьте новое ароматическое средство, как описано в п.3 инструкции.

- Порядок действия (последовательной нажатие на кнопку управления (10):**

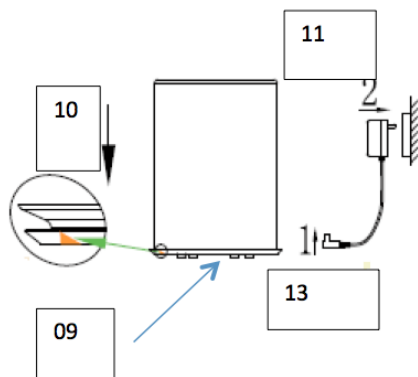

1. 1-ое нажатие на кнопку управления (10): Включение лампы – идёт плавное изменение цвета подсветки и идёт распыления аэрозольного тумана;

2. 2-ое нажатие на кнопку управления (10): Включение лампы - вы фиксируете нужный цвет подсветки и идёт распыления аэрозольного тумана;
3. 3-ье нажатие на кнопку управления (10): Вы выключаете подсветку и идёт распыления аэрозольного тумана;
4. 4-ое нажатие на кнопку управления (10): Полное Выключение лампы – нет подсветки и нет распыления аэрозольного тумана.

ПРИМЕЧАНИЕ:

Не наклоняйте или перемещайте устройство, а также не производите его опустошение или заполнение в процессе эксплуатации.

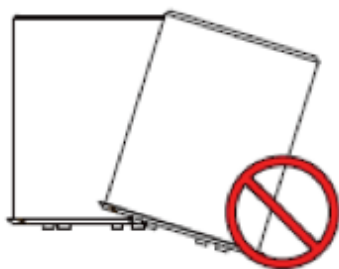

ТЕХНИЧЕСКОЕ ОБСЛУЖИВАНИЕ

1. Нажмите на кнопку, расположенную под ножкой основания, для выключения устройства и отсоедините адаптер (11) из розетки и выньте контакт питания (13) из Гнезда для подключения внешнего источника постоянного тока (09).

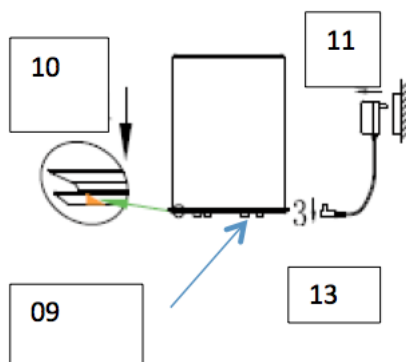

2. Снимите обе крышки

С начала керамическую (08) и только затем крышку (02)

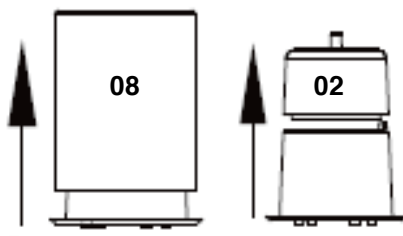

3. Вылейте воду через канавку для спуска воды.

ВАЖНОЕ ПРЕДУПРЕЖДЕНИЕ:

НЕ ВЫЛИВАЙТЕ ВОДУ ЧЕРЕЗ ВЕНТИЛЯЦИОННОЕ ОТВЕРСТИЕ



4. Используя чистящую палочку или ткань, произведите очистку устройства (рекомендуем проводить процесс очистки каждые 3 дня).

- Внешние поверхности электроприбора можно протирать мягкой слегка влажной салфеткой, после чего необходимо вытереть насухо.

Для чистки мембраны можно использовать специальные средства для удаления накипи, после чего

необходимо тщательно промыть резервуар чистой водой и просушить. При сильном загрязнении следует повторить процедуру удаления накипи несколько раз. Не используйте для удаления накипи твердые предметы или мочалки, чтобы не повредить мембрану

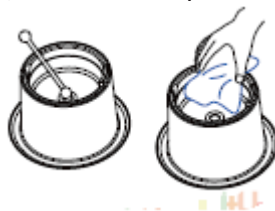

ВНИМАНИЕ!!!

Во избежание поражения электротоком никогда не погружайте лампу с ультразвуковым аромадиффузором в воду !!!

Перед чисткой, а также после использования, обязательно отключайте лампу с ультразвуковым аромадиффузором от электросети.

ОБНАРУЖЕНИЕ И УСТРАНЕНИЕ НЕИСПРАВНОСТЕЙ

Неисправность	Возможная причина	Решение
Отсутствие аэрозольного тумана или недостаточное количество тумана	Не подключено питание	Подключите питание и нажмите кнопку, расположенную в основании
	Недостаточное количество воды	Долейте необходимое количество воды в водяной резервуар
	Очень большое количество воды, которое даже превышает линию максимального уровня воды	Удалите избыточное количество воды
	Отверстие для распыления тумана заблокировано	Произведите очистку отверстия и продуйте его
	Керамическая крышка расположена неправильно, что приводит к утечке тумана.	Правильно установите обе крышки так, чтобы туман выходил через верхнюю крышку.
Отсутствие подсветки	Лампа выключена полностью.	Подключите питание и нажмите кнопку управления для включения режима со светом.
	ВКЛЮЧЕН спящий режим (отсутствие подсветки).	

- В целях безопасности ремонт электроприбора должен осуществляться только квалифицированными специалистами авторизованного сервисного центра.
- Гарантия не распространяется на неисправности, обусловленные неквалифицированным ремонтом, а также неправильной эксплуатацией электроприбора.
- Запрещается использование неисправного электроприбора, а также при механических или иных повреждениях самого электроприбора, сетевого шнура или его вилки.
- Никогда не разбирайте электроприбор самостоятельно, не вставляйте никакие посторонние предметы в отверстия в корпусе электроприбора.

Виды эфирных масел по влиянию на организм. Справочная информация (Обязательно проконсультируйтесь со специалистом)

Воздействие эфирных масел на тот или иной орган и эмоциональное состояние это не магия и не самовнушение, это результат определенной химической реакции, происходящей в крови человека. Дело в том, что эфирное масло состоит из множества компонентов, которые при дыхании попадают в кровь и взаимодействуют с гормонами и ферментами. В результате человек чувствует подъем жизненных сил или спокойствие, возбуждение или расслабление.

По влиянию на организм человека эфирные масла можно разделить на следующие группы:

- Очищающие эфирные масла: апельсин, герань, лаванда, лимон, лимонник, розмарин сладкий, туберроза, шалфей.
- Возбуждающие эфирные масла: кардамон, сандал, роза, бергамот, мандарин, бигардия, иланг-иланг, герань, жасмин.
- Тонизирующее эфирные масла: базилик, гвоздика, бэй, чабрец, шалфей, лимон, мята, Melissa, корица, мускатный орех, имбирь, пальмароза, цитронелла, розмарин, пихта.
- Расслабляющие эфирные масла: валериана, ромашка, жасмин, душица, лаванда, мирра, ладан, можжевельник.
- Гармонизирующие эфирные масла: душица, герань, сандал, жасмин, майоран, мандарин, мимоза, апельсин, роза.
- Укрепляющие эфирные масла: мята, Melissa, дудник, лимон, лаванда, базилик, вербена, каяпут, мускатник, розмарин, кедр, ветивер.
- Освежающие эфирные масла: пихта, лимон, мята, бессмертник, лаванда, мандарин, апельсин.
- Стимулирующие эфирные

МЕРЫ ПРЕДОСТОРОЖНОСТИ:

масла: бессмертник, мята, эвкалипт, лимон, кориандр, гвоздика, черный перец, лаванда, мускатник, розмарин, можжевельник, вербена.

- Успокаивающие эфирные масла: ромашка, мелисса, ваниль, укроп, герань, жасмин, бигардия.
- Антисептические эфирные масла: эвкалипт, чайное дерево, каджепут.



Чаще всего эфирные масла обладают несколькими характеристиками. Так эфирное масло мяты тонизирует, освежает, стимулирует и укрепляет иммунитет, а масло эвкалипта - заживляет раны и оказывает стимулирующее воздействие на организм.

ВНИМАНИЕ!!!

Будьте особенно внимательны, если страдаете аллергическими реакциями!!! Проконсультируйтесь со специалистом !!! Нередко именно эфирные масла выступают в роли сильнейших аллергенов. Только при правильном использовании они способны принести пользу, а не вред.

В случае появления дыма, специфичных запахов и необычных звуков любое последующее использование устройства может привести к возникновению аварийной ситуации, например, пожару или поражению электрическим током. Вам необходимо незамедлительно вынуть адаптер из розетки и связаться с ближайшим сервисным центром.

Не накрывайте адаптер тканью или бумагой, в противном случае он не сможет рассеивать тепло должным образом, что может привести к плавлению или возникновению пожара.

Не пытайтесь произвести разборку или ремонт изделия. В случае необходимости проведения внутренней проверки или ремонта, свяжитесь с ближайшим сервисным центром.

Храните изделие в недоступном для детей месте во избежание получения повреждения или поражения электрическим током.

В случае опрокидывания устройства во время эксплуатации, возникает вероятность попадания воды внутрь самого изделия.

Поэтому, если произошло опрокидывание устройства, то Отключите питание, слейте всю воду и поставьте в хорошо проветриваемое место, по меньшей мере, на 3 дня.

В случае возникновения одной из вышеуказанных проблем, свяжитесь с ближайшим сервисным центром для получения технической помощи и консультации.

Прибор не предназначен для использования лицами (включая детей) с ограниченными физическими, сенсорными или умственными способностями или с недостаточным опытом и знаниями, за исключением случая, если они находятся под наблюдением лица, ответственного за их безопасность, или прошли инструктаж по использованию данного прибора.

Дети должны находиться под присмотром взрослых. Не допускайте, чтобы дети играли с прибором.

Особое внимание: в случае повреждения шнура питания, во избежание возникновения риска опасности его должен заменить производитель, или специалист сервисного центра.

Прибор предназначен только для использования с рекомендуемой испаряющейся средой. Использование иных веществ может привести к возникновению риска отравления или пожара.

В приборе имеются поверхности, которые нагреваются в результате испарения активных ингредиентов. Не прикасайтесь к данным поверхностям во время использования данного изделия.

УТИЛИЗАЦИЯ



- Позаботьтесь об окружающей среде! Не выбрасывайте неисправные электроприборы вместе с бытовыми отходами. Обратитесь для этих целей в специализированный пункт утилизации электроприборов.
- Адреса пунктов приема бытовых электроприборов на переработку Вы можете получить в муниципальных службах Вашего города.
- Неправильная утилизация электроприборов наносит непоправимый вред окружающей среде.

Коррозионные масла, такие как цитронелловое масло, могут привести к повреждению устройства, в случае их остатка в резервуаре. Данный тип повреждения не попадает под действие гарантии.

В соответствии с постоянным усовершенствованием Производитель сохраняет за собой право на внесение изменений в технические характеристики, комплектацию, конструкцию и дизайн данной модели без предварительного уведомления.

Товар сертифицирован в соответствии с законом «О защите прав потребителей».

СПИСОК СЕРВИСНЫХ ЦЕНТРОВ

Йошкар-Ола	СЦ "Техно-сервис"	ул.Красноармейская, д.8	(8362)63-01-01;65-14-64
Саранск	Видео-Сервис	ул. В. Терешковой, д.18а	(8342) 24-98-58, 24-54-85
Нерюнгри	ТЦ "STINOL"	ул.Чурапчинская, д.18	(41147) 6-89-71
Владикавказ	АльдаБытСервис	переулок Керамический, д.4	(8672) 44-03-92
Владикавказ	ООО «Арктика –Сервис»	пр. Коста, д. 15	(8672)25-01-07, 75-77-77, 55-08-70 10
Альметьевск	ТВ-Сервис	ул. Геофизическая, д.1В ТК "ЭССЕН"	(8553) 403093
Казань	Техника	ул. Амирхана, д. 30	(843)521-49-88; 521-49-89
Казань	ООО «Луазо»	ул. Декабристов, д.106 Б	(843)562-47-07, 562-46-45, 562-46-44, 260-04-12
Казань	ТВС	ул. Протоchnая, д. 8	(843)518-97-97
Казань	Зарем	пр. Хусаина Ямашева, д.38	(843) 248-71-17
Казань	12 Вольт Сервис	ул. Ютазинская, д.18А	(843)512-00-99; 512-17-45
Набережные Челны	ТриО	пр. Вахитова д.20	(8552)59-77-13;35-90-02;35-90-42;38-12-46
Ижевск	Аргус-Сервис	426000, ул. Горького, 76; 426010, ул. Азина, 4	(3412) 78-76-85, 78-06-64, 30-83-07, 30-79-79
Ижевск	РИТ-Сервис	426008, ул. Максима Горького, д. 162	(3412) 432039
Ижевск	ООО "Элгуд"	ул. В.Сивкова, д.152	(3412) 77-10-10
Сарапул	ООО "Телеателье Союз"	ул. Советская, д.88	(3414)732614, 89124529150
Абакан	Импульс	ул. Кати Перекрещенко, д.22	(3902) 28-28-07
Грозный	ООО "Техноплюс"	ул. Ханкальская, д. 75	8(928)024-55-66
Канаш	Электропарк	429330, пр. Ленина, 71а	(83533) 4-59-71, 2-14-78
Новочебоксарск	КВИТ	пр. Ельниковский, д.4а	(8352) 72-96-19

Чебоксары	Микросота-Сервис	428024, пр. Мира, д.76	(8352) 28-80-74
Чебоксары	РСЦ-Русь	пр. Ленина, д.35	(8352) 62-67-62
Чебоксары	ООО «Инфолайн»	Президентский б-р, д.11	(8352)62-26-41, 62-38-90
Чебоксары	ЗАО "Телерадиосервис"	ул.Гагарина, д.36	(8352)63-20-98
Чебоксары	ООО "ВТИ-Сервис Северо-Запад"	пр. М.Горького, д.32/25	(8352)410373; 431532
Чебоксары	АСЦ "ЗИП-Сервис"	ул. И. Франко д.3	(8352)38-63-92
Барнаул	ООО «Альфасервис»	ул. Попова, д.55	(3852) 60-13-49
Барнаул	Сервисный центр "DAEWOO"	ул. Глушкова, д. 46	(3852) 33-84-84, 34-83-83
Барнаул	Диод	ул. Пролетарская, д.113	(3852) 63-59-88
Барнаул	Росбыттехника	ул. Чернышевского, 282 б	(3852) 65-16-35
Барнаул	ООО «СВ-Мастер»	ул. А.Петрова, д. 264	(8352) 32-33-32, 48-42-11
Барнаул	ИП Криковцов С.А.	ул. Льва Толстого, д. 8	(3852)24-25-62
Бийск	ООО «ПАРУС ПЛЮС»	пер.Кирова, 8	(3854)35-69-70
Рубцовск	Синтез	ул. Комсомольская, д.212	(38557) 4-05-43, 4-05-42
Апшеронск	ООО "Абсолют"	ул. Ворошилова, д.109	(86152)2-81-99
Армавир	Форет	ул. Новороссийская, д.147/1	(86137) 3-36-96
Ейск	СЦ "Фотон-Ейск"	ул. Энгельса, 70	(86132) 2-57-92
Кореновск	ИП Бондаренко А.В.	ул. Пурыхина 2 «А»	(86142) 4-43-59
Кореновск	ФОТОН-СЕРВИС КОРЕ-НОВСКИЙ	ул. Мира, д.138	(86142) 4-54-33
Кореновск	ИП Мелешихин Н.В.	ул.Пурыхина, д.2	(86142)4-49-13
Краснодар	Краснодар-Техсервис	ул.Леваневского, д.106	(861) 274-45-24
Краснодар	М-сервис-ЮГ	ул. Лукьяненко, д.103, офис 55	(861) 222-64-13

Краснодар	ИП Новоженцев И.Ю.	ул. Ростовское шоссе, д.22/4, территория ОАО «Краснодарстрой»	8(861) 224-93-48
Краснодар	ООО "Абсолют"	ул. Новороссийская, д.3	(861)267-50-88
станция Каневская	Премьер	ул. Новосёлов, д.26	(8-61-64) 7-46-75, 7-07-08
станция Каневская	ИП Киселев А.С.	ул. Новоселов, д. 26	(86164)7-46-75; 7-07-08
станция Ленинград- ская	УманьБыт Сервис	ул.Жлобы, д. 57Г	(86145)3-78-74
Тихорецк	ООО "Рембыттехника- Плюс"	ул. Гоголя, д.2/2	(86196) 7-20-53
Красноярск	ДОН-ТВ СЕРВИС	ул.Железнодорожников д.11	т.(3912) 21-46-51
Ачинск	ООО "Центр технического обслуживания"	ул.Гагарина, д.10А	(39151)4-55-55, 8-923-275-45-12
Железнодорожники	Эридан-Сервис	Ленинградский пр., д.35	(39197) 449-58
Канск	Т-Сервис	ул. Московская, д.66	(39161) 2-05-13
Красноярск	Город Мастеров	ул. Яковлева, д.59	(3912) 44-54-12
Красноярск	АСЦ "Электроальянс"	ул.Дудинская 1,помеще- ние «В»	(3912) 93-54-33; 2 81-12-92
Минусинск	СЦ "ПЛАЗМА"	ул. Ботаническая, д.31	(39132)4-21-39, 8(902) 947-97-60
Владивосток	ООО "ВЛ Сервис"	ул. Гоголя, д. 4	(4232) 45-94-70, 45-94-65
Владивосток	ООО "ВЛ Сервис"	ул. Джамбула, д. 36	(4212) 56-03-36, 56-10-70
Находка	ИП Смоленский/ Гарант- Сервис	ул. Павлова, д.11	(4236) 69-78-67
Уссурийск	ООО «Техносервис»	ул. Советская, 96	(4234) 33-53-05, 33-51-80
Уссурийск	ООО "ВЛ Сервис"	ул. Колхозная, д.10	(4234) 33-92-59
Будённовск	ТелеМаг	ул. Кирова, 235	(86559) 4-16-24

Ессентуки	ООО ТТЦ «Телерадио-сервис»	ул. Пушкина, 124	(87934) 7-83-30
Ессентуки	ООО Техно Торговый Центр Стинол"	ул. Пушкина, д.128 а	(87934)4-15-55
Минеральные Воды	ТЕЛЕАТЕЛЬЕ	ул. Московская, д.31	(87922) 7-63-79
Пятигорск	Полисервис	ул. 1-я Набережная, д. 30, корп. Б	(8793) 33-17-29, 33-93-69
Пятигорск	СЦ Техно-Сервис	ул. Ермолова, д. 12	(8793)318-416
с.Красногвардейское	Импульс-сервис	ул. Красная д.197/1	(86541) 2-31-39
Волгоград	ООО «Универсал»	ул. Хиросимы, д.14	(8442)37-86-67,37-43-11
Ставрополь	Телерадиомастер	ул. Тухачевского, д.7 корп.4	(8652) 72-92-72
Ставрополь	АСЦ « Вектор-Юг»	ул. Коста Хетагурова д 9	(8652) 26-08-10
Ставрополь	ООО «Техно-Сервис»	ул. 7-я Промышленная, д. 6	(8652)395530
Ставрополь	СЦ "Ремонт–Сервис"	ул. Пирогова, д.37, офис11	(8652)55-17-48
Комсомольск-на-Амуре	ООО "Гамбит"	ул. Ленина 76/3	(4217)59-56-51
Хабаровск	Контур Сервис	ул. Юности, 34 Б	(4212)73-33-33, 45-70-10
Хабаровск	9 Жизней	Амурский бульвар, д.47	(4212)61-76-03
Хабаровск	ВЛ Сервис	ул. Шелеста 112 А	8(4212) 76-81-08 и 76-81-07
Белогорск	ООО "РЕМБЫТСЕРВИС"	ул. Ленина, д. 43	(41641) 2-52-02
Благовещенск	ООО "ВЛ Сервис"	ул. Богдана Хмельницкого, д. 20	(4162) 49-00-51
Северодвинск	Союз -Горизонт	ул. Гагарина, д. 12	(8184) 58-72-21
Астрахань	ООО "Сервисная компания ЭЛКОМ"	ул. Савушкина, д. 51А	(8512)63-27-27
Астрахань	Эфир	ул. Боевая, д. 72а	(8512) 30-10-15, 30-10-14
Астрахань	ООО "Хайтек-Сервисный центр"	ул. Н.Островского, д.148а, оф.202	(8512)63-25-30

Астрахань	ООО "Хайтек-Сервисный центр"	ул. Ташкентская, д.13А	(8512)63-10-00, 63-12-00
Астрахань	СЦ Эдельвейс	ул. Островского, д.148А	(8512)41-69-91
Белгород	Проксима	пр-т Б.Хмельницкого, д.137, корп.3	(4722) 34-03-22
Валуйки	ИП Кучеров	ул. Новая, д. 12/1	(847236) 5-54-25, 5-45-84
Старый Оскол	Экспресс-Сервис	мкр.Олимпийский, д.7	(4725) 42-41-00
Брянск	Селена-Сервис	Просп. Ст. Димитрова д.28	(4832) 41-82-54
Брянск	Техсервис	241037, пер. Авиационный, д.3, корп.2	(4832) 62-21-21
Владимир	Домовой Сервис	ул. Батурина д.39	(4922) 44-72-81
Владимир	Рост-Сервис	ул. Юбилейная, д.60	(4922) 30-50-55
Волгоград	МТ-Сервис	400005, пр. Ленина, 58	(8442) 23-41-36, 23-56-48, 23-05-94
Волгоград	Сервисцентр ТМ	ул. Николая Отрады, 15Б, (ТЦ Апельсин)	7(987)644-57-00
Елань	ИП Акимов А.С.	ул. Вокзальная, 81.	(84452) 57437
Камышин	Альфа	ул.Ленина, д.6В	(84457) 9-42-94
Вологда	Вологда	160034, ул. Новгородская, д. 7	(8172) 52-19-19, 53-99-39, 53-99-69
Вологда	АСЦ "Домашняя техника"	ул. Горького, 113	(8172) 71-59-69, 76-60-41
Череповец	ТелеМастер	пр. Победы, д. 97	(8202) 23-66-70, 26-50-37
Череповец	ООО "Ваш Мастер"	ул. Батюшкова, д.5	(8202)31-36-07,64-22-73
Воронеж	Орбита-сервис	ул. Донбасская, д. 1	(4732) 77-43-97
Воронеж	Дармин В.Я.	ул. Перевёрткина, д. 47	(4732)24-25-97
Воронеж	ООО "КомпЛайн"	пр-т Труда, д. 39	(4732) 41-00-51, 78-50-54, 39-78-90
Воронеж	ИП Клецова И.М.	пер. Серафимовича, д.32А	(4732) 26-63-27, 26-78-89

Россошь	ИП Соболев К.Ю.	ул. Пролетарская, д. 70б	(47396)5-29-63
Иваново	Склад Видеотехники	ул. Октябрьская, д.22	(4932) 42-13-55
Иваново	Луч-Сервис	ул. Заводская, д.13	(4932) 47-29-84, 47-29-85
Иваново	ИП Волков Сергей Юрьевич	ул. 2-я линия, д. 48	(4932) 491622
Иваново	ЗАО "ТЕЛЕАТЕЛЬЕ №1"	ул. Смирнова, д.98	(4932)32-71-56, 32-77-50
Кинешма	Рембыттехника	ул.Правды, д.7Б	(49331) 21-639
Кинешма	ООО "Ирина"	ул. Фрунзе, д.1	(49331)5-69-85
Фурманов	Телевидение	ул. Возрождения, д.32	(49341) 3-87-11
Братск	Лексика Электроникс	ул. Пионерская, д.23/40	(3953) 45-99-07
Иркутск	НПФ "ТИС"	ул. Партизанская, д 149	(3952) 51-31-09, 51-36-93
Иркутск	ООО "АЛЬТЕКС"	ул. Советская, д. 45а, оф. 01	(3952)29-42-95
Иркутск	ИП Фехретдинов	ул. Лермонтова, д.281	(3952)51-15-24
Белово	Белово-Сервис	ул. Аэродромная, д.4, офис 9	(38452) 4-41-00
Кемерово	Коммон	650001, ул. Потемкина, д. 8	(3842) 62-45-74
Кемерово	Мастеръ	ул. В. Волошиной, д.4	(3842) 30-19-43, 30-19-91
Новокузнецк	ООО «МВ-Сервис»	пр. Кузнецкстроевский, д.44	(3843) 46-94-00
Прокопьевск	Форум	пр. Ленина, 2	(3846) 69-29-37
Вятские Поляны	Профи	612960, ул. Урицкого, д. 18а	(83334) 7-90-46, 7-47-87
Вятские Поляны	ИП Каширских С.М	ул. Ленина, д.114А	(83334)7-43-23
Киров	Экран-Сервис	ул. Некрасова, д. 42	(8332) 54-21-01, 54-70-77, 56-25-95
Киров	Квадрат Сервис	ул. Производственная, 24а	8332-754555

Киров	Эксперт	Октябрьский пр-кт, д. 116 а	(8332) 54-69-56
Киров	ООО «ЦПС-Киров»	ул. Московская, д. 9	(8332) 355513
Яранск	Контакт	ул. Радина, д.12	(83367) 2-23-86
Кострома	Кристалл Быт Сервис	ул. Коммунаров, д.5	(4942)30-01-07,63-97-23
Курган	СМС-сервис	640023, 6А микрорайон, д. 11/1, офис 10	(3522) 47-27-25
Курган	ООО «МаксСтрой»	ул. Савельева, д. 30	(3522) 239041
Пенза	Орбита-Сервис	ул. Карпинского, д.2	(8412) 94-04-45
Шадринск	Экспресс-сервис	ул. Советская, д. 75	(35253) 3-25-52
Шадринск	АСЦ	ул. Спартака д.51	(35253)6-17-17
Железногорск	Техносервис	ул. Сентюрёва, д.1	(47-148) 4-30-02
Курск	Маяк	ул. Сумская, 376	(4712) 35-04-91
Курск	Экран Сервис ЛТД	ул. Добролюбова, д.17	(4712) 54-74-23, 54-74-24
Курск	Альфа-Сервис	ул.Литовская, 12а	(4712)31-20-23, 30-41-00
Курск	Маяк (филиал)	ул. Студенческая, д. 36-а	(4712) 50-85-90
Елец	ООО фирма «Полюс»	ул. Октябрьская, д. 47	(47467) 4-12-08
Липецк	ИП Соболев Г.Ю	ул. Мичурина 46	(4742) 40-10-72
Зеленоград	Протор-Сервис	Корп. 1534	(499) 717-82-12
Москва	АВС-Сервис	ул.Паустовского, д.8 кор.1 (м.Ясенево/Битцевский Парк)	423-04-11, 421-84-88
Смоленск	СЦ "Рубин"	ул. 25 Сентября, д. 50	(4812) 62-29-79, 8-915-645-56-33
Москва	ООО «Кристалл»	Ярославское шоссе, д. 130, корпус 1	(495) 656-15-68, 646-70-73
Королев	ООО «Паллада-Сервис»	пр-д Циолковского, д. 5	(495) 516-91-71,940-98-27
Мытищи	ООО «Альтаир»	Волковское шоссе, владение 7, строение 2	(495)796-76-44

Апатиты	ИП Корепанов Антон Юрьевич	ул. Зиновьева, 22а	(81555) 66106
Мончегорск	ИП Кузузов С.В.	Никелевое шоссе, д. 12Б	(81536)7-29-54
Мурманск	Лидер-Сервис	ул. Книповича, д.46	(8152) 44-47-49; 40-00-83
Мурманск	ООО «Электроника Сервис»	Ледокольный проезд, д.5	(8152)52-71-77
Арзамас	Техносервис	ул. 9 Мая, д. 4	(83147) 3-07-40, 4-00-73, 3-51-65
Арзамас	Сервис Центр	ул. Ленина, д.18	(83147) 2-44-83, 2-79-41
г. Дзержинск	Техноцентр «Радуга»	ул. Чапаева, д.69/2	(8313)28-11-46
Дзержинск	Кварц	пр. Циолковского, д. 54	(8313) 22-93-00
Нижний Новгород	Импульс	ул. Жукова, д.24	(8312) 62-96-69
Нижний Новгород	Бытовая Автоматика	ул. Ларина, д. 18 А	(831) 461-88-48
Нижний Новгород	ООО "Синтез"	ул. Бекетова, д.10а	(831)412-44-90
В.Новгород	ТКТ (СЦ "Орбита")	ул. Кочетова, 23а	(8162) 61-12-00
Куйбышев	ООО «Техно-Сервис»	ул.Гуляева, д.1	(38362) 67-647
Новосибирск	ООО «НовАКТВ-плюс»	ул. Котовского, д. 2	(383) 351-30-85, 351-39-19, 351-30-87
Новосибирск	СЦ "SIB-Мастер"	Микрорайон Горский, д.61	(383)355-52-99, 357-14-98
Новосибирск	ООО СЦ "Ремиг"	ул. Титова, д.25	(383) 343-67-11
Омск	Бытовая техника	пр-т Космический, д. 99/2	(3812) 57-95-40
Омск	Домотехника	ул. Лермонтова, д.194	(3812) 36-74-12
Омск	Омсктехторг	пр. Губкина, д.1/5	(3812) 67-37-20
Омск	ООО "Фирма "Сибтекс"	ул. 24-я Линия, 59	(3812) 36-98-04, 36-91-04, 36-70-44
Омск	ООО "Бытсервис"	ул.Чернышевского, д.2 кор. 8	(3812)24-99-64;48-38-03
Бугуруслан	РемБытТехника	ул.Транспортная, д. 2	(35352)9-10-99,89228022158
Бугуруслан	ООО "Альфа"	ул.Краснознаменная, д.92	(35352)9-31-91 9-42-04 8(922)848-31-97

Бузулук	Альянс	2-й микрорайон, д.34	(35342) 57-147
Бузулук	Орбита сервис	2-й микрорайон, д. 1	(35342) 4-34-08
Медногорск	ИП Сапрыкин А.В.	ул. Гайдара, 14	8(3532)97-90-63 ; 8(987)847-90-63
Оренбург	ТИКО	ул. Комсомольская, д.16	(3532) 77-67-64, 77-97-25
Оренбург	ООО "Сервисбыттехника"	ул. Лесозащитная, д.18	(3532) 66-30-66
Оренбург	ООО "КомИнКом-Сервис"	ул. Брестская, д.7	(3532) 62-77-01
Орск	ИП Бердников В.В.	ул. Волкова , д. 2	(3537) 35-69-89,35- 13-18
Орск	ООО «Гранд-Сервис»	пр. Ленина, д.11	(3537)25-00-70
Сорочинск	УСЦ ИП Бикбулатов Р.А.	ул.Ворошилова,д.2	(35346) 6-77-73
Мценск	Альтаир	ул. Ленина, д.36	(48646) 4-08-95
Орел	МастерЪ	ул. Латышских стрелков, д.1	(4862) 75-14-80
Орел	ООО "АРС"	ул. Революции, д. 1	(4862)55-60-14
Орел	ООО "Евросервис"	ул.Приборостроительная, д.10	(4862)40-86-81, 40- 86-82, 43-40-66
Кузнецк	ООО «Рембыттехника»	ул. Дарвина, д. 55	(841-57) 2-04-00
Пенза	ИП Проничкин Г.В.	ул. Перспективная, д.3	(8412) 93-38-05; 93- 13-38; 39-35-66
Пенза	Техсервис	ул. Володарского, д.32	(8412)56-04-90; 20- 60-90; 52-10-50
Пермь	Евро-Сервис	ул. Крисанова/Больше- вистская, 29/194	(342) 236-13-94, 238- 33-80
Пермь	Импорт-Сервис	ул. Инженерная, д.10	(342) 266-12-60, 265- 69-83
Пермь	РТВ - СЕРВИС	ул. Мира, д.55	(342) 226-97-78, 220- 08-48
Соликамск	Ремонт бытовой техники	ул. Белинского, д.11	(34253) 28526
Чусовой	ИП Дукарт Д.Н.	ул. Мира д.8, маг. Орбита	(919)4658462
Санкт-Петербург	Гард- Техно	ул. Харченко, д. 4	(812) 295-31-96

Санкт-Петербург	ООО "Аманит"	ул. Мгинская, д. 7, лит. А, пом. 4Н	(812)703-55-24, 405-75-02
Санкт-Петербург	ООО «СЦ «Курсор-Сервис»	Загребский бульвар, д.33	(812)701-73-97, 708-20-19
Великие Луки	Кондор	пер. Вокзальный, д.13	(81153) 927-06
Псков	Ремонт и Сервис	ул. Труда, д. 11	(8112) 53-86-30
Азов	ООО «Рембыттехника»	ул. Чехова, д.28	(86342)4-14-90
Белая Калитва	Экран	ул. Калинина, д. 29	(86313) 2-56-66
Волгодонск	Гарант	ул. Морская д. 25	(86392) 2-74-14
Волгодонск	ИП Ибрагимов М.А.	ул. Карла Маркса, д.30	(86392) 5-29-29
Каменск-Шахтинский	Диорит-Сервис	ул. Московская, д.48	(86365) 4-47-35
Каменск-Шахтинский	ИП Устомов Е.Н.	ул. Ясельная, д.73	(86365)3-19-11
Новошахтинск	ИП Бондаренко	ул. Веселая, д.175	(86369) 2-28-65
Ростов-на-Дону	ООО "Максим-Сервис"	ул. Евдокимова, д.37в	(863)227-06-91, 2-504-777
Ростов-на-Дону	ООО "Мастер"	ул. 50 лет Ростсельмаша, д.1	(863) 219-21-12, 8-800-100-51-52
Ростов-на-Дону	ИП Репенко В.Н.	ул. Амиряна, д. 1 "А"	(863)230-31-31, 8-961-280-31-31
Таганрог	ООО "ФВТЗ Витязь"	ул.Ломоносова, д.59/1	(8634)32-32-55
Шахты	Радио-Быт-Сервис	пр. Победа Революции, д.85, оф.200	(8636) 22-30-00
Шахты	Видеотехника	пр. Победа Революции, д. 111, корп. 1, ком.30	(8636) 28-87-12
Рязань	ТехСервис	ул. Новая, д.51г	(4912) 21-02-19
Рязань	ООО «Гарант-Климат»	ул.Ленинского Комсомола, д.5	(4912) 76-88-01,76-34-83
Сасово	ИП Гусев В.А.	ул.Малышева, д.49	(49133)2-27-70;5-14-31
Жигулёвск	Жигули - Гарант	ул. Мира, д. 21	(84862) 2-28-73
Самара	Видикон-Сервис	ул Мориса Тореза, д. 137	(846)262-62-62
Самара	ИП Дементьев А. Н.	ул Енисейская, д.52 офис 8,9	(846)931-85-46

Самара	ООО "Спец-Мастер"	ул. Ленинская, д.56 / Ленинградская, д.100	(846)990-37-51
Самара	ООО «Спектр-В»	пр-т Кирова д.3, литера ЖЖ1, офис 112	т.(846)977-36-58, 8(917)118-45-82
Тольятти	Электрон-Сервис	ул. Свердлова, д. 41	(8482) 77-03-27, 42-04-14
Балашов	Кравт-сервис	ул. Луначарского, д.102	(917) 213-17-78
Саратов	Галактика 17 Лтд	Железнодорожная, 29 (Б. Казачья, 111)	(8452) 51-11-82, 51-44-13
Саратов	ЭЛ-Сервис	ул.Шелковичная, д. 64/66	(8452) 57-2953, 57-2954, 57-2955
Екатеринбург	Сонико-Ек	ул. Самолетная, д. 55	(343)2972974
Каменск-Уральский	Телемастер	623408, ул. Алюминиевая, д. 74	(3439) 30-33-88
Красноурьинск	Интерсервис	ул. Карпинского, д. 15	(34384) 3-62-72
Первоуральск	ООО «Оптима-сервис»	ул. Луначарского, д. 34	(3439) 649190
Серов	Сенсор	624993, ул. Каляева, 33	(343-85) 7-37-27
Сухой Лог	Электрон	ул. Белинского, 51-В	(34373) 3-37-70
Смоленск	Гулливер	1-ый Краснинский пер., д.20	(4812) 65-88-22
Смоленск	ООО "ПП "ГЛАЙС"	ул. Нормандия – Неман, д.35	(4812)59-92-12
Тамбов	Вега-Сервис	ул. Киквидзе, д. 69	(4752) 73-94-01
Тамбов	Рубин-Сервис-Т	ул. Н.Вирты, д. 2а	(4752) 53-42-84
Тамбов	СЦ "Баланс-Р"	б-р Строителей, д. 2	(8953)700-16-76
Тверь	Электроникс Сервис Центр	ул. Циммервальдская, д. 24	(4822) 35-35-30, 34-75-56
Тверь	ООО «ПАРАГРАФ-ДИ-ЗАЙН»	ул. Горького, д.33	(4822)76-43-76
Тверь	ИП Виноградов А. Ю.	ул. Московская, д. 88/15	8-952-060-05-10
Томск	ГлавБытСервис	ул. Некрасова, д.12	(3822) 26-68-65, 26-64-62

Новомосковск	АВС Центр	Донской проезд, д.4	(48762) 6-99-20
Тула	ИП Бровкин	ул. Советская, 60/20, оф. 302	(4872) 71-01-03.
Тула	Растр ТВ	ул. Курковая, 9	(4872) 49-32-75; 49-31-31
Тула	ООО «К-сервис»	ул. Ф.Энгельса, д. 89	(4872)32-56-07
Нижневартовск	ИП Кайгородов Д.Б.	ул. Ленина д.10П стр.2 отд.42	8(902)854-64-55
Тюмень	Ваш дом	ул. Ватутина, д.55	(3452) 99-49-09
Урай	ЦТО «Альфа-Сервис»	2-й мкр., д. 46	(34676) 222-61
Ханты-Мансийск	ЦТО «Альфа-Сервис»	ул. Обская, д. 29	(3467)30-00-01; 30-00-05; 35-67-00; 35-67-01
Димитровград	Эл Ком Сервис	433505, ул. Октябрьская, д. 63	(84-235) 2-86-59, 9-14-64
Ульяновск	Ремикс	ул. Аблукова, д.41	(8422) 48-92-92
Ульяновск	ООО «ТЕХНО-СЕРВИС»	пр-т Туполева, д.7	(8422)26-82-99
Магнитогорск	ООО "Электрон-Гарант"	пр.Ленина 98/1	(3519) 42-22-08
Озёрск	Рембыттехника Плюс	ул. Калинина, д. 12 Б	(35130) 7-99-51
Челябинск	Найф	ул. Татьянической, д.13	(351) 260-87-78
Нерчинск	ИП Мороз Н. В.	ул. Погодаева, д. 32	(30242) 4-19-26, 4-10-47
Чита	ИП Семенищен В.В.	ул. Ангарская 19, вход через магазин "МЕЧТА"	(3022)41-10-10, 89144923594
Переславль-Залесский	Контур	ул. Строителей д. 31	(48535) 3-78-42
Рыбинск	ООО "Транс-экспедиция"	пр. Серова, д. 8, Сервисный центр «Мэджик»	(4855) 55-65-72, 26- 32-83, 28-65-10
Тутаев	ИП Кулешов С. А.	ул. Комсомольская, д.60	(48533) 7-34-90
Тутаев	ООО "Сеть"	ул.Комсомольская, д.69	(48533)2-24-03
Ярославль	Рослан - Сервис	ул. Ньютона, д. 34	(4852)44-00-40
Ярославль	ТАУ	Московский пр-т, д. 1а, стр. 5	(4852) 79-66-77, 79-66-79

Ярославль	ООО "Трио-Сервис"	ул. Угличская, д. 12	(4852) 25-94-83
Кизляр	СЦ "Терек"	пер.Рыбный, д.17	(87239)2-33-55
Махачкала	Росам	М. Гаджиева, д.164	(872) 267-71-80
Махачкала	ООО "Сервис-сити"	пр. Акушинского, д.1А	(8722) 60-98-62
Махачкала	АСЦ Техник ISE	пр-т. Акушинского, 14 линия, д.21	(8722)642394, 642895
Новороссийск	ООО "АРГОН-СЕРВИС"	ул. Серова, д.14	(8617) 63-11-15
Долгопрудный	ИП Ковба И.Ю.	Институцкий пер., д.8	(495)545-67-73, 8(903)231-54-78
Магнитогорск	СЦ РемТехСервис	ул.Труда, д.57	8(909)095-73-01
Набережная Челны	VIP-SERVIS	ул. Пр. Московский д. 169	(8552) 999-145
Новосибирск	ООО "К-техника"	г. Новосибирск, ул. Королева, д. 17а	(383)274-99-45, 274-99-33
Самара	Видео-Сервис Самара	Московское шоссе 24 км, д. 5	(846)225-12-73
с.Белый Яр	Homelife	ул.Кирова, д.1а	8(39041) 2-97-03
Абакан	Homelife	ул.Пирятинская, д.25	(39041)35-97-03, 8-963-201-53-12
Ейск	ИП Лаврович К.А.	ул.Маяковского, д.55	(86132) 5-05-00
Екатеринбург	ИП Фоминых Е. В.	ул.Д.Зверева д.31 литер А оф.2	(343) 385-1289
Петропавловск-Камчатский	СЦ "Электрон"	ул. Пограничная д. 24, м-н «Электрон»	(4152) 469-410 доб. (3)
Екатеринбург	ООО «79 элемент»	ул. Ленина, д. 13А, корп. 1	(343) 377-63-55; 89089264898
Азов	ИП Сеськов Владимир Александрович	ул. З. Космодемьянской, д. 62	(86342) 4-49-40
Ахтубинск	ООО "КОВЧЕГ"	ул. Гоголя д. 2Б	(85141) 3-61-25
Барнаул	Сервисный центр "Клен"	ул.Власихинская, 49а/16	(3852) 319-912, 256-795
Благовещенск	Сервисный Центр "Технополис"	ул.Калинина, д.127	(6142) 534945
Будённовск	ИП Цивенов Д.С.	ул.Октябрьская, д.84	(86559) 2-08-02

Великие Луки	ООО "Мега"	ул. Гастелло, д.11	(81153) 3-77-96
Вологда	ИП Есипенко А. В.	ул. Клубова, д.87	(8172) 55-82-06; 55-82-07
Ейск	Техносервис	ул. Пушкина, д.84	(86132) 2-11-71; (918)-416-49-55
Канаш	ИП Дмитриев Ю.С.	ул. Полевая, д.20	(83-533) 4-16-19; 2-31-67
Краснодар	ООО "Техсервис"	ул.Захарова, д.7/1	(861) 267-76-60
Курган	ООО "Заурал Монтаж Сервис"	ул.Пичугина, д.9	(3522) 55-58-44
Майкоп	ИП Андриющенко А.С.	ул. Курганная, д.328	(8772) 53-06-39
Новосибирск	Компания «Автосаунд»	ул. Волочаевская, д.64, к.1	(343) 263-55-03
Прохладный	ИП Шаталов Д.М.	пер. Комсомольский, д.32	(86631) 3-10-55
Пятигорск	АСЦ "ЮГ-Сервис"	ул.Дровянникова, д.20	(8793) 33-55-43, (928) 357-36-16
Пятигорск	ИП Сериков А.Ю.	ул. 5-ый Переулоч, д.13	(8793) 987-011; 8(918)743-69-46
Саратов	Сар-сервис	Вакуровский пр-д, д.4	(8452) 51-00-99, 20-03-85
Ульяновск	ООО «Планета-Сервис»	ул. Кирова, д.59	(9603) 721961
Усть-Илимск	ООО "Компания ПИТОН"	ул. Мечтателей, д. 21, офис 4	(39535) 5-71-47
Челябинск	Ваш Сервисный Центр	ул. С. Кривой, д.46	(351) 239-50-27,239-50-28,223-22-77
Челябинск	ООО ТТЦ «Гарант-Сервис»	ул. Кожзаводская, д. 4, оф. 3	(351) 791-74-62
Чита	ST Сервисный центр	ул. Байкальская, д.19, ТЦ «Хамаль», 2 этаж; , ул.Тракторная, 54, ТЦ Кардинал.(холодильники)	(3022) 72-02-03
Новокузнецк	ООО "ДИСКУС"	пер. Кедровый д.3	(3843) 79-85-08, 8-953-063-86-39
Екатеринбург	ООО «Сервис-Ком»	ул.Глаголева, д.19	(4842) 55-50-22
Калуга	ООО «Сервис-Ком»	ул. Суворова, д.25	(4842) 3548222,548333

Иваново	Просто как Раз-Два-Три	ул. Суворова д. 42	(4932) 58-57-56
Тобольск	АСЦ Бытовик	пер. Знаменский стр. 4 ТЦ, Симпатия, пав. № 42	(3456)27-34-39
Симферополь	Телемир-Сервис	ул. Ковыльная, д.72	(0652)69-07-78, (050)424-68-30
Челябинск	РСЦ «Подебус»	ул. Ворошилова, д.57 В	(351) 2251313, 2361240
Томск	FaZZa.ru	пер. 1905 года 14/1, ТЦ "Новый Гум", цокольный этаж	(3822)934-942; 904-942
Рузаевка	ИП Матявина И.Л. РМ	ул. Красноармейская, д.67	(83451) 2-55-12, 2-22-58, 4-48-65, 2-24-61
Грозный	Грозный Сервис	ул. Маяковского, д.100	8(928)943-61-01, 8(926)405-22-10
Чита	ДимКат	Тракторная, 54 ТЦ « Кар- динал»	8-914-462-5649



Производитель:
Харпер Интернэшнл Трейдин Лимитед
15Ф, Радио Сити, 505 Хэннеси Роуд,
Козвэй Бэй, Гонконг, Китай.
Сделано в КНР.



Срок гарантии 12 месяцев.

Срок службы 3 года.

Гарантийное обслуживание осуществляется согласно прилагаемому гарантийному талону.

Гарантийный талон и инструкция по эксплуатации являются неотъемлемыми частями данного изделия.