

HITACHI

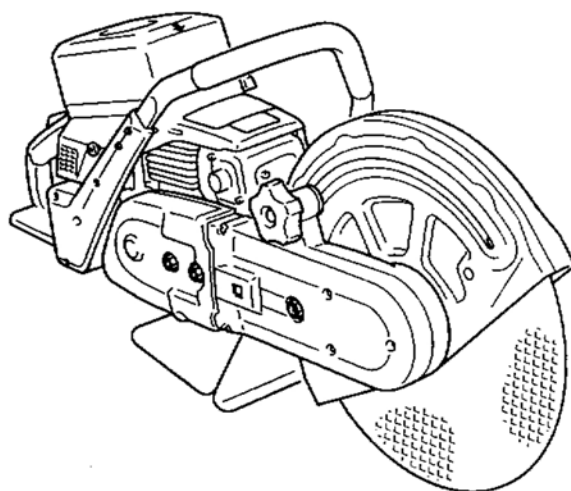

- (GB)** ENGLISH
- (D)** DEUTSCH
- (F)** FRANÇAIS
- (I)** ITALIANO
- (NL)** NEDERLANDS
- (E)** ESPAÑOL
- (PG)** PORTUGUÊS
- (GR)** ΕΛΛΗΝΙΚΑ
- (RU)** РУССКИЙ

**OPERATOR'S MANUAL
CUTTER**

(GB)

**BEDIENUNGSANLEITUNG
STEINSÄGE**

(D)

**MANUEL D'UTILISATION
SCIE À BÉTON**

(F)

**MANUALE PER L'OPERATORE DEL
TRONCATRICE**

(I)

**BEDIENINGSHANDLEIDING
STEENZAAGMACHINE**

(NL)

**MANUAL DEL OPERADOR DE LA
CORTADORA**

(E)

**MANUAL DO OPERADOR DA
CORTADORA**

(PG)

**ΕΓΧΕΙΡΙΔΙΟ ΧΡΗΣΤΗ
ΔΙΣΚΟΠΡΙΟΝΟ ΜΑΡΜΑΡΟΥ**

(GR)

**РУКОВОДСТВО ПОЛЬЗОВАТЕЛЯ
АЛМАЗНАЯ ПИЛА**

(RU)

CM14E

CE

Hitachi Koki



⚠ WARNING

(GB)

Read the instructions carefully and follow the rules for safe operation.
Failure to do so could result in serious injury.



⚠ WARNUNG

(D)

Lesen Sie die Bedienungsanleitung sorgfältig durch und befolgen Sie die Sicherheitsbestimmungen, weil sonst das Risiko schwerer Verletzungen besteht.



⚠ AVERTISSEMENT

(F)

Lire attentivement les directives et respecter les règles de sécurité pour l'utilisation.
Le défaut de respecter cette consigne peut entraîner de graves blessures corporelles.



⚠ AVVERTENZA

(I)

Leggere attentamente le istruzioni e seguire le regole per un utilizzo sicuro.
La mancata osservanza di tali istruzioni potrebbe causare lesioni gravi.



⚠ WAARSCHUWING

(NL)

Lees de instructies zorgvuldig en volg de voorschriften voor een veilig gebruik.
Dit nalaten kan ernstig letsel tot gevolg hebben.



⚠ ¡ADVERTENCIA!

(E)

Lea las instrucciones detenidamente y siga las normas para una operación segura.
De lo contrario podrían producirse lesiones graves.



⚠ AVISO

(PG)

Leia atentamente as instruções e siga as regras para uma utilização segura.
O desrespeito pelas regras pode provocar graves lesões.



⚠ ΠΡΟΕΙΔΟΠΟΙΗΣΗ

(GR)

Διαβάστε προσεκτικά τις οδηγίες και ακολουθήστε τους πρότυπους κανόνες ασφαλείας.
Η εσφαλμένη χρήση πιθανόν να επιφέρει σοβαρούς τραυματισμούς.



⚠ ВНИМАНИЕ

(RU)

Внимательно прочитайте инструкцию и следуйте правилам безопасности работы.
Нарушение правил может привести к серьезным травмам.

Вступление

Модель SM14E производства HITACHI представляет собой высокопроизводительный работающий на бензине инструмент, предназначенный для использования с рекомендуемым абразивным диском размером 355 x 4 x 20 мм. Для контроля над пылью доступно приспособление с промывкой водой.

Используйте только абразивные диски производства HITACHI или другие диски, имеющие минимальную скорость вращения 4400 оборотов в минуту или выше.

Ни в коем случае не позволяйте детям управлять алмазной пилой.

В данном руководстве предоставлена информация, необходимая для сборки, управления и технического обслуживания алмазной пилы, а также относительно подходящих к ней дисков. Очень важно, чтобы Вы внимательно следовали этой информации.

Если это руководство пользователя станет неразборчивым вследствие повреждения или утери, пожалуйста, приобретите новое руководство у Вашего дилера HITACHI. При сдаче в аренду инструмента вместе в его руководством пользователя предоставляется объяснение и инструкции, пожалуйста, сдавайте инструмент с этой инструкцией пользователю лично тому человеку, который будет управлять взятым в аренду инструментом.

При передаче изделия, пожалуйста, отправьте его, вложив руководство пользователя.

Технические характеристики, описания и иллюстрации в данном руководстве предоставлены на момент публикации, и могут быть изменены без уведомления. На иллюстрациях могут находиться дополнительное оборудование или принадлежности, а все стандартное оборудование может не быть приведено.

ВНИМАНИЕ

Неправильное использование или обслуживание этого инструмента или пренебрежение защитной одеждой может привести к серьезной травме.

Прочитайте в данном руководстве правила, касающиеся безопасной эксплуатации, и инструкции. При использовании инструмента надевайте защитные средства для глаз и ушей. Вдыхание асбестовых волокон может нанести серьезный вред здоровью, а также может вызвать тяжелые или смертельные респираторные заболевания, например, рак легких. Не используйте ваш алмазной пилы для резки, повреждения или разрушения асбеста или изделий, использующих асбест в любом виде. Если Вы считаете, что возможно выполняете резку асбеста, немедленно обратитесь к Вашему работодателю.

Содержание

Вступление.....	203	2-тактовое топливо	215
Символы и знаки	204	Запуск и остановка	215
Бирки	204	Последовательность действий после запус ка мотора.....	216
Описание.....	205	Резка асфальта, гудрона и армированных материалов.....	216
Определение терминов.....	206	Технология выполнения резки.....	217
Меры предосторожности для оператора	207	Неисправности во время резки.....	218
Подготовка к использованию	209	Неисправности мотора	218
Средства индивидуальной защиты.....	209	Техническое обслуживание и наладка.....	219
Защита посторонних лиц	209	Замена и настройка ребристого ремня Ace-belt ..	219
Физическое состояние.....	210	Повторная установка кронштейна для резки с промывкой.....	219
Типы абразивных дисков и их использование ...	211	Воздушный фильтр.....	220
Армированные диски HITACHI.....	211	Свеча зажигания	221
Скорость вращения диска	211	Замена топливного фильтра.....	221
Максимально допустимая скорость диска.....	211	Регулировка карбюратора.....	222
Скорость мотора и скорость диска.....	211	Чистка глушителя и системы охлаждения ..	223
Прокладки диска и установочные фланцы.....	212	Проверка муфты и максимальной скорости ..	223
Аварийные применения	212	Хранение после использования	224
Испытание диска простукиванием	212	Процедура утилизации.....	224
Факты относительно абразивных дисков	213	Технические характеристики	225
Обращение с дисками и их хранение	213	Декларация соответствия требованиям Совета Европы	227
Как устанавливаются диски.....	214		
Функционирование.....	215		

Символы и знаки

ОПАСНО

Такой символ совместно со словом "ОПАСНО" призывает к внимательности и действию или состоянию, которые приводят к серьезным травмам или смерти оператора или окружающих его людей.

ВНИМАНИЕ

Такой символ совместно со словом "ВНИМАНИЕ" призывает к внимательности и действию или состоянию, которые могут привести к серьезным травмам или смерти оператора или окружающих его людей.

ПРЕДУПРЕЖДЕНИЕ

"ПРЕДУПРЕЖДЕНИЕ" указывает на потенциально опасную ситуацию, которая, если не принять меры, может привести к травмам легкой или средней степени тяжести.



Символы в кругах или перечеркнутые символы означают то, что показано, запрещается.

ПРИМЕЧАНИЕ

Это сообщение в рамке содержит советы, касающиеся использования, ухода и технического обслуживания инструмента.

Бирки

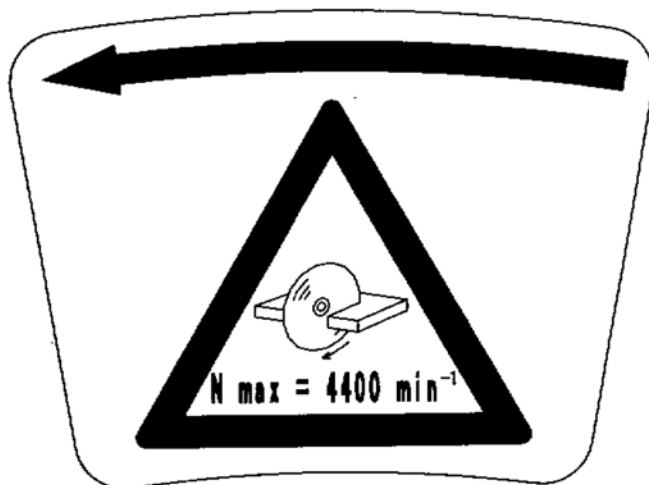

Внимательно прочитайте руководство пользователя.

Следует использовать средства защиты для глаз, ушей, дыхания и головы.

Разместите данную бирку по безопасности на Вашем инструменте. Полные иллюстрации инструмента, которые можно найти в разделе "Описание", помогут Вам их найти. Убедитесь, что бирку хорошо видно, и что Вы понимаете и следуете приведенным на ней инструкциям. Если бирку невозможно прочитать, можно приобрести новую у Вашего дилера HITACHI.

Указана максимальная скорость диска. Направление вращения диска показано стрелкой.

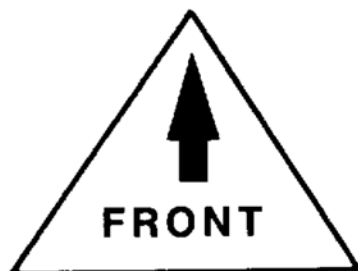

Указано направление для крышки очистителя монтажного кронштейна.

ПРИМЕЧАНИЕ

Если при расположении положение передней и задней частей выбрано неправильно, то внутрь будет легко попадать пыль.



Гарантированный уровень мощности звука.

Описание

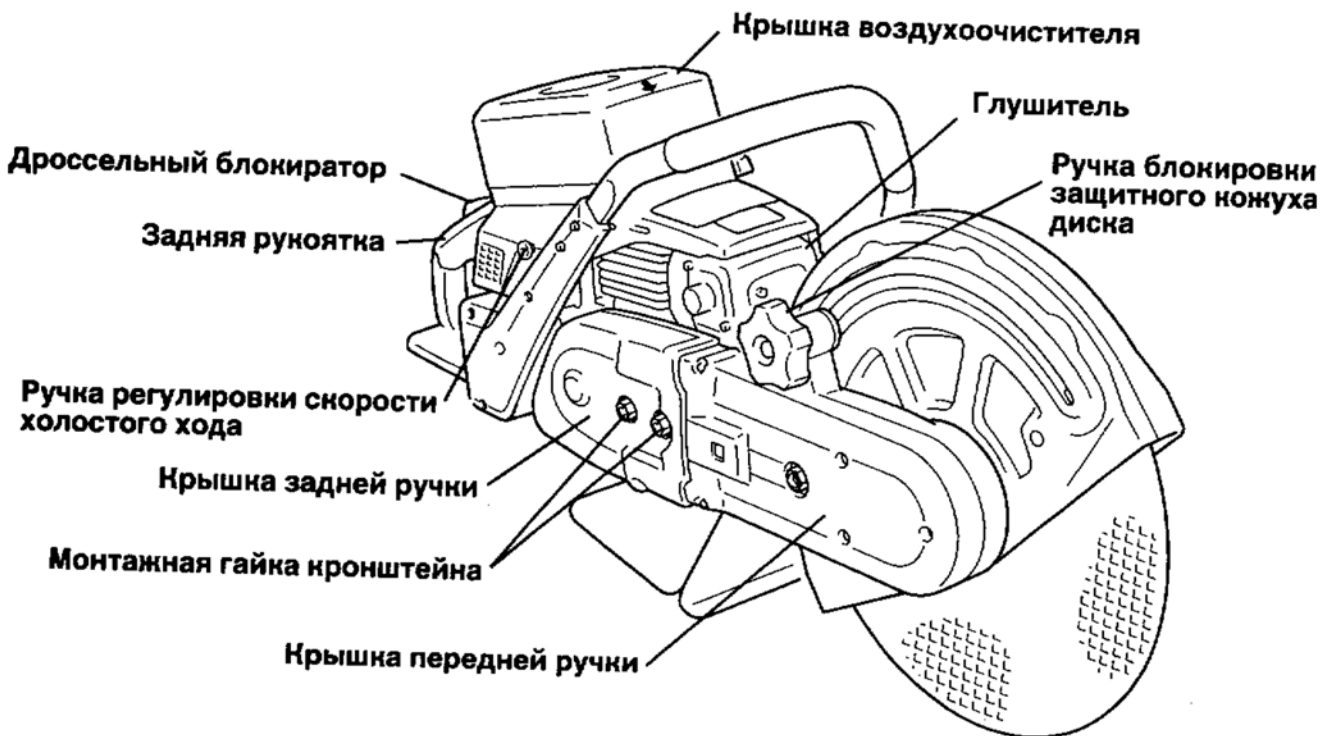
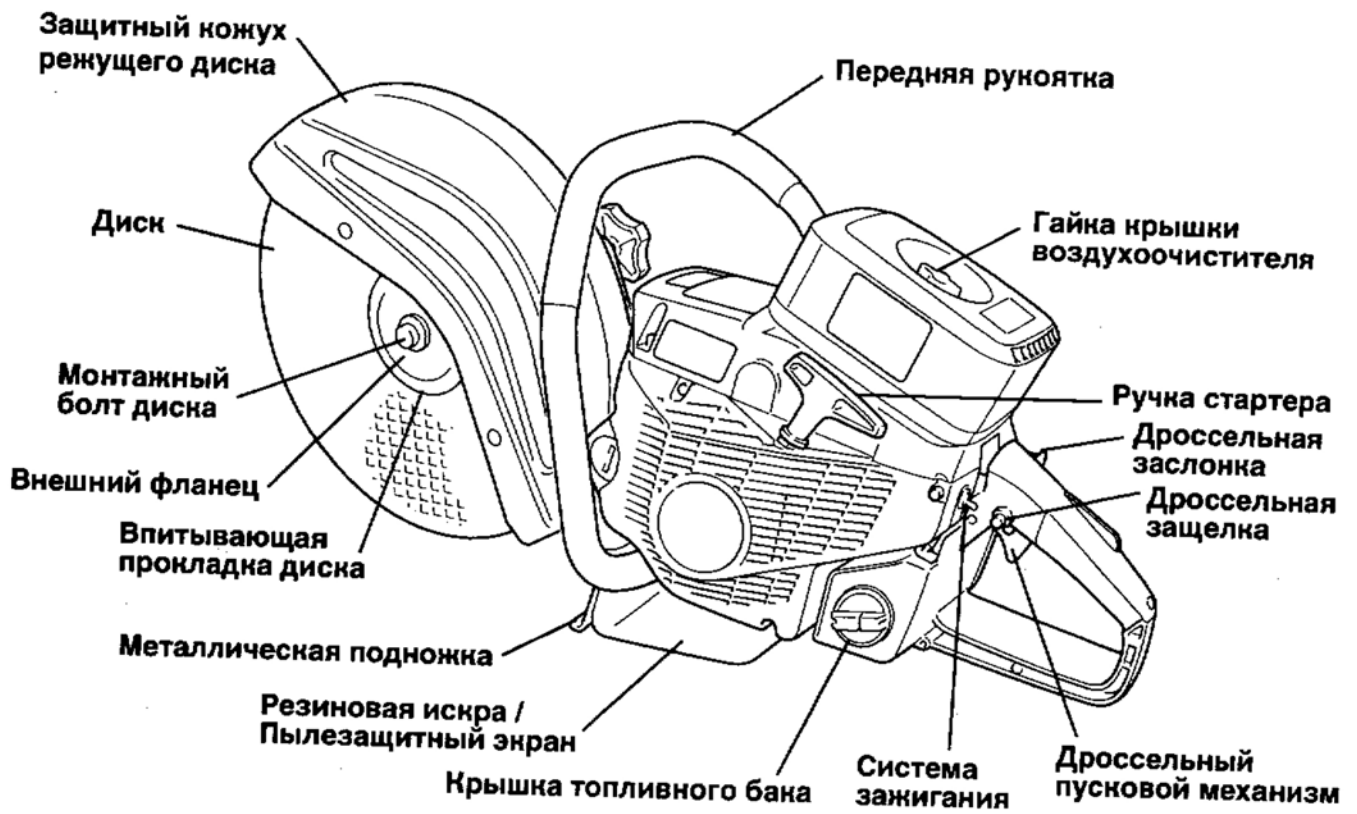

Определение терминов

ANSI – Американский национальный институт стандартизации.

Ось – Шпиндель или вал.

Отверстие оси – Монтажное отверстие на абразивном диске.

Автоматическое натяжное устройство для ремня – Это средство, пружинное устройство на кронштейне диска, обеспечивает натяжение ремня.

Прокладки – Диски из мягкого материала, расположенные между дисками и монтажными фланцами, для выравнивания давления на диск и для предотвращения износа фланцев в случае проскальзывания.

Краги – Защитные средства для ног.

Дроссельный контроль – Устройство, используемое для обогащения топливно-воздушной смеси перед запуском мотора.

Холодный старт – Необходимая последовательность действий при запуске в случае, когда мотор не достаточно теплый после предыдущего использования, чтобы запуститься без заглушивания.

Запуск в воздухе – Неправильный вариант запуска во время удерживания алмазной пилы в воздухе. Не запускайте бензопилу в воздухе.

Пылезащитная маска – Средство, надеваемое для предотвращения попадания пыли в легкие.

Скорость мотора – Скорость выходного вала мотора.

Защита для лица – Средство, надеваемое на глаза и все лицо или его часть для обеспечения защиты, возможной с помощью первичных средств защиты.

Бензоспирт – Бензин, содержащий метиловый спирт (метанол) или свыше 10% этилового спирта (этанол), который наносит вред внутренним частям мотора.

Защитные очки – Приспособление с удароустойчивыми линзами, предназначенное для защиты глаз спереди, сверху и по бокам. Для аттестации на защитные очки наносится штамп Z 87.

Регулятор – Устройство, ограничивающее скорость мотора.

Скорость холостого хода – Скорость двигателя, достаточно низкая для того, чтобы не активизировалась муфта.

Система зажигания – Устройство, позволяющее оператору запускать или останавливать мотор.

Отдача – Опасная реакция и движение алмазной пилы в противоположном направлении, вверх по дуге к оператору, приводящее к контакту с объектом в переднем сегменте диска.

Скорость в незагруженном состоянии – Скорость мотора, когда не прикладывается нагрузка.

Передаточное отношение – Соотношение между скоростью мотора и скоростью шпинделя.

Армированный диск – Абразивный диск, покрытый с обеих сторон слоями материала из фиброволокна.

Шпиндель – Вал или ось.

Скорость шпинделя – Скорость, с которой вращается шпиндель или вал диска.

Дроссельная защелка – Устройство, используемое для закрывания дроссельного пускового механизма в положении для запуска мотора.

Рычаг дроссельного блокиратора – Рычаг с задней стороны захвата ручки, которую оператор должен держать нажатой для управления дроссельным пусковым механизмом, и который после высвобождения будет блокировать дроссельное регулирование в положении холостого хода.

Дроссельный пусковой механизм – Устройство на задней стороне ручки для управления скоростью мотора.

Двухтактное топливо – Топливо, содержащее смазочное вещество для двухтактных двигателей. Оно получается в результате смешивания 2-тактного моторного масла с бензином.

Промывка водой – Постоянное опрыскивание камней или каменной кладки во время резки с целью уменьшения воздействия пыли, а также для охлаждения диска.

Защитный кожух диска – Защитный кожух диска, который предназначен для защиты оператора от контакта с диском, а также прямого попадания осколков на оператора.

Скорость диска – Скорость (оборотов в минуту) вала (шпинделя, оси), на котором установлен режущий диск.

Номинальная скорость диска – Скорость, напечатанная на этикетке диска производителем, представляет максимальную допустимую скорость диска.

Осевая нагрузка на диск – Сила действующая на диск во время работы, воспринимаемая оператором как нажатие на алмазную пилу.



Меры предосторожности для оператора

Внимательно прочитайте руководство пользователя. Убедитесь в том, что Вы понимаете, как надо правильно эксплуатировать эту алмазную пилу перед ее использованием.

Разработайте программу обучения для операторов алмазных пил.

Используйте безопасную обувь, плотнооблегающую одежду и защитные перчатки.

Следует использовать средства защиты для глаз, ушей и головы.

При необходимости используйте баллистические краги или брюки.

Аварийным бригадам, работающим в условиях пожара или сильной жары, необходимо использовать одежду из огнестойких и неплавких материалов.

Будьте осторожны при обращении с топливом бензопилы. Плотнo закройте крышки топливных баков как на емкости с топливом, так и на баке алмазной пилы, отойдите по крайней мере на 3 м от места заправки топлива, и перед запуском мотора убедитесь в том, что ни из крышки топливного бака, ни из топливной системы нет утечки топлива. Остерегайтесь воспламенения от искр зажигания.

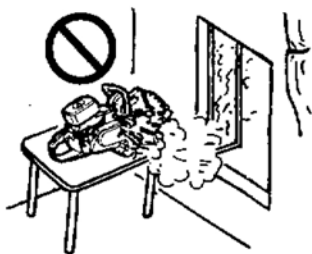
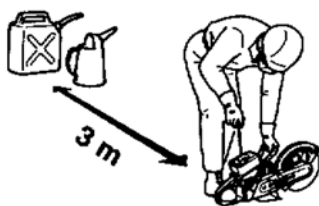

⚠ ОПАСНО

После заправки топлива плотно закройте крышку топливного бака и проверьте на предмет утечки. В случае утечки топлива устраните ее перед началом эксплуатации, поскольку существует опасность пожара.

⚠ ВНИМАНИЕ

Не эксплуатируйте мотор внутри помещений или в местах с плохой вентиляцией. Топливные испарения содержат смертельно ядовитый угарный газ.

ВАЖНО

- Проверяйте перед каждым использованием.
- После заправки убедитесь в том, что нет утечки топлива или просачивания вокруг топливопровода, изоляции топлива или крышки бензобака.
- В случае утечки или протечки топлива существует опасность пожара. Немедленно прекратите использование инструмента и обратитесь к Вашему дилеру относительно проверки или замены.
- Не допускается наполнение топлива выше плеч уровня бензобака.



Эксплуатируйте алмазную пилу только в хорошо вентилируемых местах.

Не храните инструмент с находящимся в бензобаке топливом, поскольку утечка топлива может вызвать пожар.

Не допускайте возникновения искр в любых помещениях, в которых имеются легковоспламеняющиеся материалы.

Запускайте алмазную пилу на земле с полностью свободным режущим диском. Не запускайте алмазную пилу в воздухе и не запускайте ее, если перемещению диска препятствует земля или другой предмет.

Не допускайте нахождения посторонних людей ближе 9 м от области, в которой Вы запускаете алмазную пилу или выполняете резку. Имейте в виду, что окружающие Вас люди должны использовать защитные средства для слуха и глаз. Не запускайте алмазную пилу, если у Вас нет надежной опоры под ногами и если в рабочей зоне есть посторонние предметы.

Не позволяйте никому держать то, что Вы режете.

Отрегулируйте защитный кожух диска в такое положение, в котором искры и осколки от диска будут отлетать в противоположном от Вас направлении. Защитный кожух диска можно регулировать, ослабляя ручку блокировки. После определения положения защитного кожуха диска зафиксируйте кожух, плотно затянув ручку блокировки. Не эксплуатируйте, если защитный кожух диска поврежден, снят с инструмента, неправильно расположен, или если его невозможно зафиксировать в необходимом положении.

Регулировка защитного кожуха режущего диска

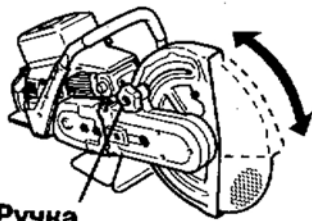

Ручка блокировки



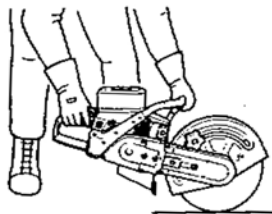

Находитесь слева от линии резки

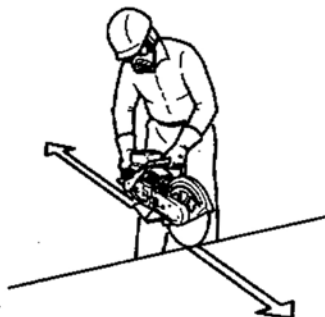

Во время работы мотора крепко держите алмазную пилу обеими руками, правой рукой за заднюю ручку, а левой рукой за переднюю ручку. Держите, плотно обхватив всеми пальцами ручки алмазной пилы. Плотный захват поможет Вам сохранять контроль, если произойдет отдача алмазной пилы, или выпадение вращающегося диска отбросит его от Вас. Никогда не управляйте алмазной пилой только одной рукой.

Находитесь слева от алмазной пилы так, что никакие части Вашего тела не находились бы на одной линии с режущим диском. Во время работы мотора держите все части Вашего тела подальше от режущего диска.

Выполняйте всю резку на полной дроссельной скорости. Резка со скоростью, ниже полной, может повредить муфту вследствие ее проскальзывания. Ускорение с низкой до полной скорости в то время, когда диск находится в соприкосновении с режущей поверхностью, может привести к сильному толчку или рывку, что приведет к потере контроля за инструментом.

После высвобождения дроссельного пускового механизма до полной остановки диска должно пройти некоторое время. Перед тем, как убрать Ваши руки с ручек алмазной пилы, обязательно дождитесь прекращения вращения. Перед тем, как оставить алмазную пилу, всегда выключайте мотор.

Всегда держите алмазную пилу так, чтобы мотор был выключен, а горячая муфта была вдали от Вашего тела. Не прикасайтесь к горячей муфте или цилиндру.

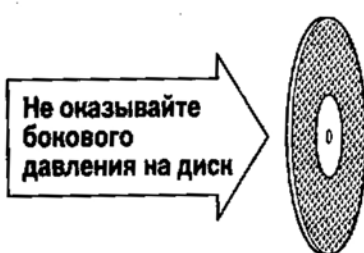

Не оказывайте бокового давления на диск

Перед транспортировкой или хранением сначала удалите из алмазной пилы режущий диск. Храните диски надлежащим образом во избежание повреждений от чрезмерного давления, влажности или экстремальных температур.

Не шлифуйте поверхности абразивного диска, а также не прикладывайте к диску бокового давления во время резки. Избегайте наклонов и колебаний алмазной пилы.

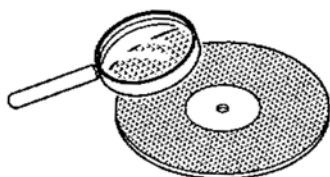

Проверьте относительно повреждений диска

Используйте новые подходящие диски с нужным диаметром, толщиной и размером монтажного отверстия. Прокладки диска и монтажные фланцы должны находиться в хорошем состоянии, а монтажный болт должен быть затянут с соответствующим крутящим моментом.

Тщательно проверяйте лезвие перед началом эксплуатации на предмет наличия трещин, повреждений кромок и деформации. Не используйте диски, которые падали.

Все пункты по регулировке и техническому обслуживанию, приведенные в данном руководстве пользователя, должны выполняться как это необходимо, и могут производиться владельцем алмазной пилы. Все необходимые пункты обслуживания или регулировки, не описанные в данном руководстве, должны выполняться только квалифицированными специалистами по техническому обслуживанию компании HITACHI.

Чрезмерная скорость мотора или шкивы неправильного размера на ремне передачи могут привести к опасным высоким скоростям диска. Устанавливайте на ремень передачи только шкивы надлежащего диаметра. Максимальная скорость мотора **без нагрузки** контролируется вибросенситивным регулятором. Проверьте скорость тахометром или обратитесь к Вашему дилеру компании HITACHI, если Вам кажется, что регулятор работает неправильно.

Подготовка к использованию

Средства индивидуальной защиты

ВНИМАНИЕ

В случае неправильного использования алмазной пилы и / или несоблюдения правил техники безопасности пользователи алмазной пилы рискуют получить травму. При эксплуатации алмазной пилы необходимо использовать защитную одежду и предохранительные устройства.



- Вы должны использовать защитные очки для глаз, имеющие маркировку CE или удовлетворяющие последнему стандарту ANSI Z 87. (Z 87 напечатано на очках). Такие очки необходимо надевать также и под защитный лицевой щиток, если он используется. Защитный лицевой щиток необходимо использовать, когда имеется опасность разлета осколков.
- Необходимо использовать защиту для органов слуха. (См. раздел "ОПАСНО" на стр. 216)
- При резке бетона, камней, кирпича и прочих материалов, при резке которых образуется мелкая пыль, необходимо использовать респиратор или пылезащитную маску. Для недопущения распространения пыли используйте промывку водой.
- Одежда должна быть изготовлена из ткани, содержащей натуральные волокна, устойчивые к пламени и не являющиеся плавкими. Одежда должна закрывать кожу настолько это возможно. Одежда должна не затруднять движения, но не должна быть слишком свободной или мешковатой. Не надевайте галстуки или ювелирные украшения.
- Надевайте очень крепкие ботинки с нескользкой подошвой. Ботинки должны быть достаточно высокими, чтобы обеспечить защиту голеней, либо Вам придется надевать краги для защиты голеней.
- Для улучшения захвата ручек алмазной пилы надевайте нескользкие очень прочные рабочие перчатки. Перчатки также помогают уменьшить передачу вибрации от инструмента на Ваши руки.

Защита посторонних лиц

Запрещается присутствие посторонних лиц!



Необходимо предупредить наблюдающих за Вашей работой детей и коллег, чтобы они не приближались ближе, чем на 9 м во время использования алмазной пилы. Немедленно выключите алмазную пилу, если кто-либо приблизится к Вам ближе, чем на 9 м. Работающие вблизи Вам люди должны использовать такие же защитные средства, как и оператор алмазной пилы, если они подвергаются опасности разлета осколков.



Физическое состояние



Ваша способность к оценке и / или физическая ловкость могут ухудшаться, если Вы болеете или принимали алкоголь или другие вещества, известные своим влиянием на нормальное функционирование организма. Выполняйте работу, только если Вы уверены в своем ментальном и физическом состоянии.

⚠ ВНИМАНИЕ

Меры предосторожности относительно вибрации и холода

Известно, что состояние, называемое виброболезнью, оказывающей влияние на пальцы отдельных людей, вызывается воздействием холода и вибрации. Соответственно, Ваша алмазная пила производства HITACHI оснащена противоударными креплениями, разработанными для уменьшения интенсивности вибрации, получаемой от рукояток бензопилы. Воздействие холода и вибрации может привести к покалыванию и жжению, после чего наступает побледнение цвета кожи и нечувствительность пальцев человека. Настоятельно рекомендуется принимать следующие меры предосторожности, поскольку минимальное воздействие, которое может вызвать недомогание, неизвестно.

- Поддерживайте Ваше тело в тепле – особенно голову, шею, ноги и голени, руки и запястья.
- Обеспечьте хорошую циркуляцию крови, выполняя оздоровительные упражнения для рук во время частых перерывов в работе, а также откажитесь от курения.
- Ограничьте время выполнения операций резки. Попытайтесь в течение каждого рабочего времени выделять время для работ, во время которых не требуется эксплуатация этой алмазной пилы или других ручных инструментов.
- Если Вы ощущаете дискомфорт, красноту и опухание пальцев, после чего наступает побеление кожи и потеря чувствительности, перед дальнейшим контактом с холодом и вибрацией проконсультируйтесь с Вашим врачом.

Типы абразивных дисков и их использование

Армированные диски HITACHI

Диски HITACHI обозначены по типам материалов, резать которые они предназначены. Типы дисков, указанные ниже, а также другие типы, могут быть доступны у дилера HITACHI.

Обозначенное применение	Основное использование	Прочее использование	Всухую или с промывочной водой
Металл	Мягкая и нержавеющая сталь общего назначения: арматурные стержни, трубы и конструкционная сталь	Алюминий и мягкая медь. Не очень хорошо режет неметаллы	Всухую
Ковкие металлы	Ковкое или отлитое железо и железобетонные трубы	Все за исключением очень твердых металлов	Всухую. Плохо режет влажное
Железнодорожные рельсы	Закаленная износостойчивая сталь со сплавами	Не для неметаллов	Всухую
Камни	Любые камни, бетон или изделия из камня и асфальт	Не для металлов	Постоянная промывка водой или всухую
Алмазные режущие диски	Скалы, глыбы, камни, черепица	Не для металлов или железобетона	Всухую

Скорость вращения диска

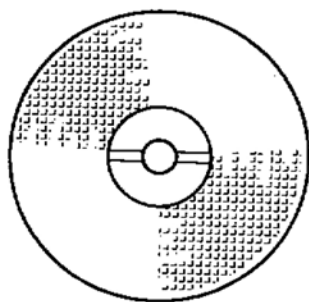

Прочитайте этикетку на диске

Скорость вращения, напечатанная на этих армированных дисках, может находиться в диапазоне от 4000 до 4400 оборотов в минуту. Это минимальная допустимая скорость вращения диска для этого инструмента. Диски со скоростью ниже 4400 оборотов в минуту не должны использоваться на этой алмазной пиле.

Максимально допустимая скорость диска

Диск вращается с такой же скоростью, как и шпиндель (вал), на котором он установлен. Ни в коем случае нельзя допускать, чтобы диск вращался быстрее, чем 4400 оборотов в минуту, если номинальная скорость диска составляет 4400 оборота в минуту. (См. раздел "Скорость мотора и скорость диска", приведенный ниже.)

Скорость мотора и скорость диска

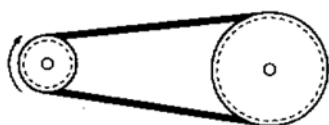

Приводной шкив мотора
9500 оборотов в минуту \pm 500 оборотов в минуту
= между 3930 и 4370 оборотами в минуту
Скорость диска

Передаточное отношение приводного шкива мотора к ведомому шкиву составляет примерно 2,3 к 1.

Аппарат оснащен системой регулятора, разработанного для контроля высокой скорости мотора при отсутствии нагрузки в пределах между 500 оборотами в минуту и 9500 оборотами в минуту, при которой скорость диска должна находиться в диапазоне между 3930 и 4370 оборотами в минуту – что безопасно в пределах ограничения 4400 оборотов в минуту. Если у мотора ограничение скорости превышает, отправьте его для технического обслуживания к Вашему ближайшему дилеру по обслуживанию HITACHI.



Прокладки диска и установочные фланцы

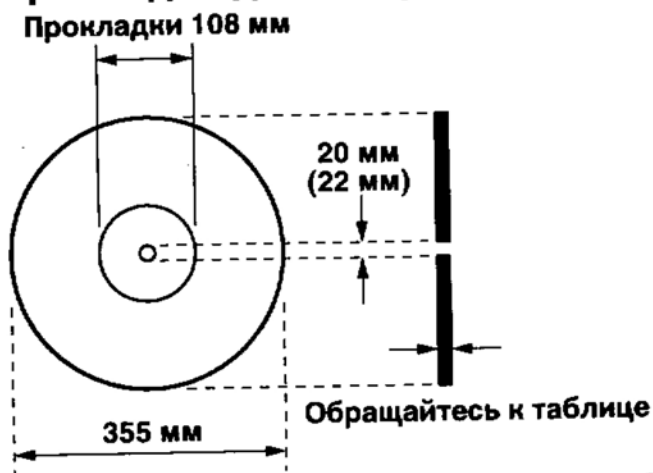

Прокладки диска с обеих сторон армированных дисков представляют собой упругие прокладки, необходимые для выравнивания давления монтажных фланцев от диска, если между диском и фланцами происходит проскальзывание. Прокладки имеют диаметр 108 мм. Следите за тем, чтобы прокладки не становились изношенными или сильно поцарапанными, а также чтобы при установке на диск на них не было никаких посторонних материалов.

Размеры диска			
	Диаметр режущего диска	Диаметр монтажного отверстия	Толщина
Абразивный диск:	355 мм	20 мм (22 мм с адаптером)	4 мм
Алмазный режущий диск:	355 мм	20 мм (22 мм с адаптером)	3 мм

Аварийные применения

⚠ ВНИМАНИЕ

- Не шлифуйте обломанным диском, а также не прилагайте к нему бокового давления.
- Не устанавливайте диск, если прокладки повреждены. Если затянуть монтажные болты слишком сильно, амортизирующее действие исчезнет. Ни в коем случае не затягивайте, прилагая свой вес. В противном случае может сорваться резьба. Соответствующий крутящий момент составляет 20 Н•м (200 кгс•м).
- Перед использованием внимательно проверьте диск. Не используйте, если диск перекручен, треснутый, раздроблен, или если область резки имеет тепловое обесчвечивание.
- Если диск хотя бы один раз упал, нельзя считать его надежным. Если диск упадет, откажитесь от него.

Алмазной пилой может применяться для тушения пожара и спасательных работ. Однако этот элемент может вызывать искры и не должен использоваться во взрывоопасной атмосфере или там, где может начаться пожар.

Испытание диска простукиванием



Центральная линия



Здесь постучите

Трещины или дефекты на диске могут быть не видимы. Чтобы помочь в оценке, применим ли диск для использования, непосредственно перед установкой всех новых или уже использовавшихся дисков обязательно необходимо провести "испытание простукиванием".

Вставьте палец в монтажное отверстие, чтобы поддерживать диск. Используйте неметаллическую ручку от любого небольшого инструмента или небольшой кусок дерева, чтобы слегка постучать (не ударять) по диску в месте, указанном на рисунке. Не стучите по диску по краям. Нетреснутые диски будут издавать звенящий звук, а диски с трещинами или скрытыми трещинами будут издавать глухой звук удара.

ВАЖНО

Если диск, для которого проводится "испытание простукиванием" загрязнен или влажный, или если по нему стучат вдоль вертикальной центральной линии, результирующий звук будет приглушен и не будет заслуживать доверия.

Факты относительно абразивных дисков

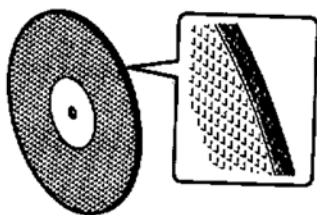

Обязательно читайте этикетки на дисках. Если диск плохо выполняет резку, возможно он предназначен для другого типа материалов. Продолжение его использования для резки может привести к раскалыванию диска и серьезной травме оператора.

⚠ ВНИМАНИЕ

Не шлифуйте обломанным диском, а также не прилагайте к нему бокового давления.

Используйте только армированные диски производства HITASNI или диски, утвержденные для таких алмазных пил компанией HITASNI. Слишком толстые диски или диски, не подходящие к валу, могут расколоться, вызвав серьезную травму. Поэтому откажитесь от дисков с низкой скоростью вращения, а также от треснувших, перекрученных, овальных или поврежденных на краях дисков.

Не оказывайте бокового давления на диск



Диск может выдержать значительное давление до тех пор, пока оно прикладывается равномерно сверху, а не по бокам диска. Вот почему Вам всегда необходимо выполнять резку только по прямым линиям, избегая наклонять и изменять линию алмазной пилы.

Алмазной пилы, предназначенные для преодоления сильного сопротивления, должны оснащаться новыми дисками для каждого использования. Если использованные диски могут пройти испытание простукиванием (стр. 212) и ограниченную проверку, их возможно использовать для тренировок аварийных бригад.

Обращение с дисками и их хранение

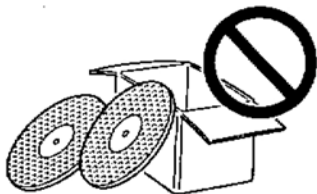

Перед установкой в алмазную пилу проверьте каждый диск на предмет перекручивания, трещин или поломанных краев.

Перекрученные диски выполняют резку ненадлежащим образом и могут быть нагружены до точки поломки. Обязательно храните Ваши диски, расположив их ровно на гладкой ровной и сухой поверхности. При размещении нескольких дисков проложите между ними в качестве прокладки картон или бумагу.



Влажность и тепло могут вызвать повреждение дисков. Не допускайте нахождения дисков под солнцем, а также не подвергайте их сильному нагреву. Постоянно держите диски сухими, и храните их в местах с минимальной влажностью и умеренной температурой. При резке с промывкой водой применяется защита от влаги. Во избежание попадания воды на диск доведите диск до скорости резки до попадания воды и продолжайте вращение диска спустя 10 секунд после окончания подачи воды.

Как устанавливать диски

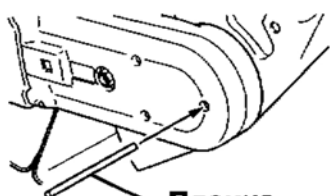

Планка

Вставьте планку.

Поверните ведущий вал до тех пор, пока отверстие на ведущем шкиве и планка не совпадут.

Отвинтите монтажный болт диска 17 мм концом накидного гаечного ключа или пальцами.

Удалите болт диска, шайбы и внешний фланец, оставив внутренний фланец на месте.

Установите диск на вал между двумя фланцами.

Установите плоскую шайбу, зафиксируйте шайбу и болт диска.

Надежно затяните болт.

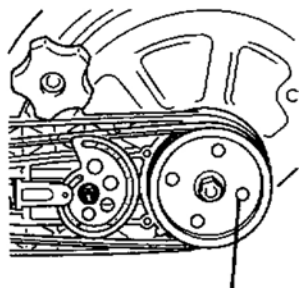

Отверстие для ведущего шкива

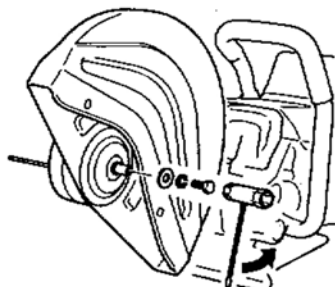

Накидной гаечный ключ 17x19 мм

Удалите болт диска, шайбы и внешний фланец

Режущий диск

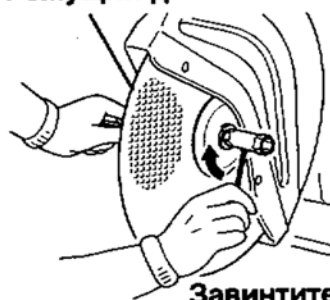

Завинтите

⚠ ВНИМАНИЕ

- Перед затягиванием проверьте, что фланцы правильно посажены и не наклонены на кронштейне или на резьбе винта. Не затягивайте болт слишком сильно, поскольку это может разрушить мягкую подкладку, которая имеется на прокладках диска. Ни в коем случае не затягивайте, прилагая свой вес. В противном случае может сломаться резьба. Не затягивайте сильнее, чем 20 Н•м (200 кгс•м).
- Внутренний и внешний фланцы не являются взаимозаменяемыми. Если их поменять местами, это может вызвать повреждение диска или блокировку диска.

ПРИМЕЧАНИЕ

Кронштейн можно удалить и заново смонтировать с диском на внешней стороне кронштейна, как это требуется для определенных процедур. См. стр. 219 относительно подробностей.

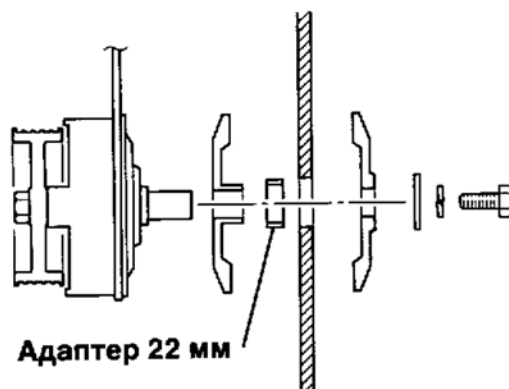
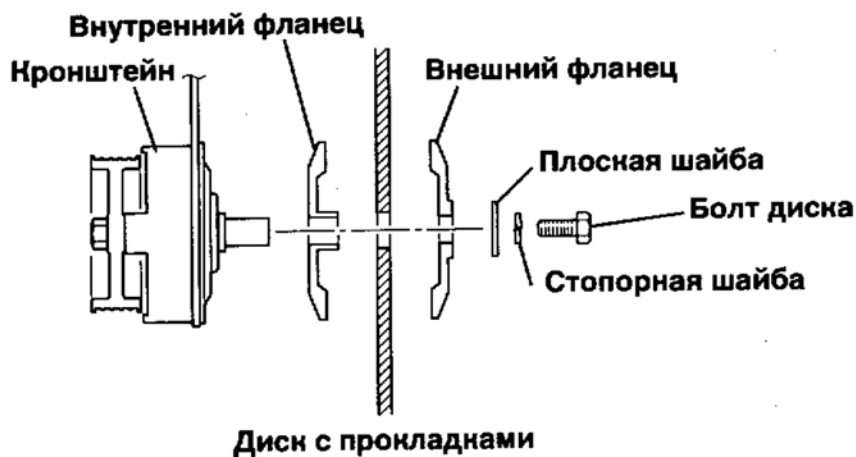

Функционирование

2-тактовое топливо

- Топливо представляет собой смесь бензина стандартного качества и 2-тактного моторного масла с воздушным охлаждением заслуживающего доверия производителя. Рекомендуется использовать неэтилированный бензин с минимальным октановым числом 89. Не используйте топливо, содержащее метиловый спирт или свыше 10% этилового спирта.
 - Рекомендуемое соотношение компонентов в смеси; 50 : 1 (2 %) для стандарта ISO-L-EGD (ISO/ CD 13738), JASO FC, FD класс.
 - Не смешивайте непосредственно в бензобаке.
 - Не допускайте разлива бензина или масла. Пролитое топливо необходимо вытереть.
 - Осторожно обращайтесь с бензином, он чрезвычайно легко воспламеняется.
 - Храните топливо только в предназначенных емкостях.
1. Отлейте 1/2 часть бензина в безопасную емкость.
 2. Добавьте в бензин масло и перемешайте их.
 3. Добавьте оставшийся бензин и снова перемешайте.
 4. Установите крышку бензобака и сотрите с алмазной пилы, емкости и окружающей области пролившееся топливо.

ВАЖНО

Не смешивайте топливо непосредственно в бензобаке.

Запуск и остановка

Безопасный способ запуска



Запускайте алмазную пилу на уровне земли с полностью свободным режущим диском или лезвием. Возьмите переднюю ручку левой рукой и удерживайте заднюю ручку мыском вашего ботинка. Никогда не запускайте алмазную пилу в воздухе.



ВНИМАНИЕ

Диск будет вращаться, когда мотор запускается с установкой дроссельной защелки. Держите режущий диск свободным.

ВАЖНО

- Перед запуском проверьте инструмент на предмет ослабленных гаек, болтов и винтов.
- Перед запуском очистите рабочую зону от осколков.
- Обязательно крепко держите инструмент.
- Натягивая трос стартера, используйте короткие рывки, от 1/2 до 2/3 длины троса.
- Не допускайте защелкивания ручки стартера на корпусе.

Холодный запуск двигателя



1. Полностью вытяните дроссельную заслонку.
2. Переместите переключатель зажигания в положение "RUN"
3. Нажмите и удерживайте дроссельный пусковой механизм и блокиратор пока нажимается кнопка защелкивания, чтобы защелкнуть пусковой механизм для запуска.
4. Заведите двигатель. Быстро натягивайте трос стартера, но только от 1/2 до 2/3 полной длины. Полное вытягивание троса до конца может повредить пусковой механизм.
5. Нажмите на дроссельную заслонку при первой искре мотора, и заводите до тех пор, пока мотор не запустится и не начнет работать. В холодную погоду Вы должны вытягивать дроссельную заслонку понемногу до тех пор, пока мотор хорошо не разогреется. Однако не эксплуатируйте с вытянутой дроссельной заслонкой.
6. Высвободите и отпустите пусковой механизм, когда двигатель начнет работу. Теперь Вы можете контролировать дроссельную скорость пусковым механизмом.

Выключение двигателя

Переместите переключатель зажигания в положение "STOP". Держите диск свободным, пока не прекратится какое-либо движение. Если мотор не останавливается, полностью вытяните ручку дроссельного контроля, чтобы остановить мотор. Мотор без доступа воздуха будет замедляться до остановки. Держите диск свободным, пока не прекратится любое движение.



ВНИМАНИЕ

При защелкнутом пусковом механизме диск будет вращаться, как только запустится мотор. Держите режущий диск свободным. Диск будет вращаться в течение некоторого времени после высвобождения пускового механизма. Держите диск свободным, пока не прекратится любое движение.

Повторный пуск теплого мотора

Если мотор теплый после предыдущей работы, переместите переключатель зажигания в положение "RUN". Затем полностью вытяните ручку дроссельного контроля. Попробуйте запустить на холостом ходу пусковой механизм, не защелкивая его. Если это не работает, попытайтесь еще раз с защелкнутым пусковым механизмом. Если мотор остыл, возможно понадобится заглушить его. Однако во избежание вероятности чрезмерного заглушения и залива, сначала всегда пробуйте запустить теплый мотор, не заглушая его.

Последовательность действий после запуска мотора

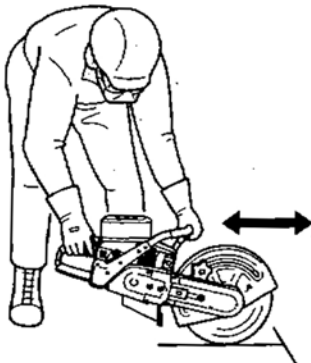

1. Запустите и высвободите пусковой механизм, чтобы расцепить его и получить контроль над пусковым механизмом.
2. Дайте мотору разогреться до рабочей температуры прежде чем выполнять резку.
3. При выполнении резки стойте слева от алмазной пилы. Никогда не помещайте никакие части Вашего тела позади алмазной пилы. Крепко удерживайте инструмент двумя руками. Увеличьте подачу газа для скорости резки и плавно совместите режущий диск с рабочей поверхностью.

Резка асфальта, гудрона и армированных материалов



Старые, холодные и затвердевшие асфальтовые покрытия можно резать диском для камней с хорошими результатами и небольшим затруднением при гудронировании диска. Свежий асфальт и гудронированные поверхности могут приклеивать диск и замедлять скорость резки. Некоторые гудроны и пропитанные резиной материалы также могут представлять проблему такого же вида.

Каменные кладки, содержащие металлическое усиление, лучше всего резать диском для камней, который может резать арматурную сталь лучше, чем диск, предназначенный для металла, может резать камни. Однако диск будет изнашиваться быстрее, чем обычно.



ОПАСНО

- Не поднимайте алмазную пилу выше уровня груди, поскольку ее трудно контролировать в приподнятом положении, и на Вас могут попадать пыль или искры.
- Используйте защиту для органов слуха. Без нее Вы рискуете потерять слух, особенно в местах, в которых звуковые волны ударной вибрации усиливаются близлежащими поверхностями.
- Не принимайте неудобные или опасные положения при работе. Найдите устойчивую опору для обеих ног и все время крепко удерживайте алмазную пилу обеими руками. Никогда не выполняйте работу одной рукой.
- Когда диск начинает работать, произойдет выпадение, что приводит к толчку, к которому Вы должны быть готовы. Убедитесь, что у Вас на пути нет посторонних людей.



Осевая нагрузка на диск

Технология выполнения резки

ОПАСНО

Не выполняйте резку частью диска, работающего только от нижнего горизонтального до только верхнего мертвого центра. Это зона контакта, в которой алмазная пила вероятно будет отброшена вперед и назад на Вас.

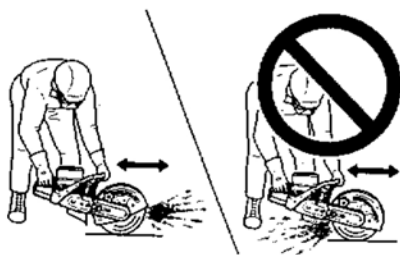
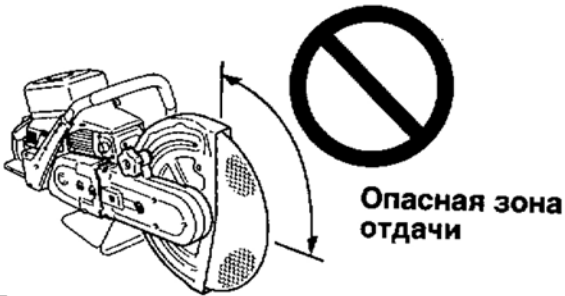

Сохраняйте движение диска

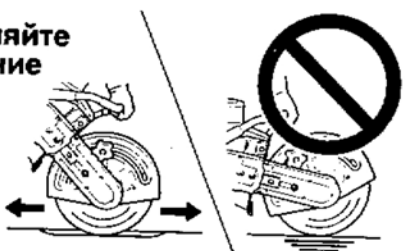

Режьте по прямой линии

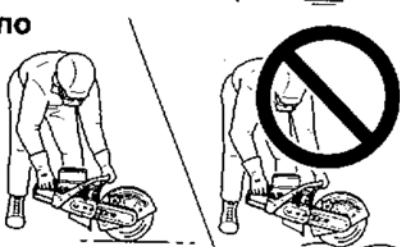

Алмазной пилы будет защемляться на неровной поверхности



Попробуйте не водить диском по одному месту

Основными моментами, которых следует избегать, являются перегрев диска и защита его от заземления, захвата или любого другого воздействия.

- Отрегулируйте положение регулятора диска так, чтобы выброс был направлен в противоположном от Вас направлении.
- Выполните подготовку для резки только по прямым линиям. Нарисуйте линию, чтобы отметить длинную резку, и тщательно следуйте отмеченной линии.
- Выберите удобное и сбалансированное положение слева от алмазной пилы. Крепко удерживайте алмазную пилу двумя руками.
- Увеличьте подачу топлива для скорости резки перед совмещением режущего диска с рабочей поверхностью. Алмазной пилы может резко дернуться вперед, что приведет к потере контроля, если во время запуска диск соприкоснется с чем-либо. Аккуратно совместите режущую кромку диска для легкого соприкосновения с рабочей поверхностью. Не нажимайте и не ударяйте диском по рабочей поверхности. Надежно удерживайте алмазную пилу. Не допускайте ее наклона или качания.
- Не допускайте остановки режущего диска на одном месте, однако перемещайте его в одном направлении, или вперед и назад, вдоль линии резки. Резка по одному месту вызывает тепловыделение, которое может повредить или отшлифовать диск. Слишком сильное надавливание при резке может также вызвать перегрев.
- Выполняйте резку чисто и ровно по линиям, насколько это возможно. Если Вы режете по кривым линиям, диск начнет изгибаться с увеличением глубины резки.
- Постепенно углубляйте паз, с которого Вы начали резку, до тех пор, пока резка не будет завершена.
- При резке в течение длительного времени часто извлекайте алмазную пилу из места распила для охлаждения диска.
- Никогда не допускайте бокового давления на диск алмазной пилы, шлифовки его боковых сторон или использования ее при вылете осколков.
- При резке труб большого диаметра режьте по окружности 360 градусов, и не пытайтесь прорезать ее насквозь. Если от диска отломится большой кусок, диск может быть захвачен, и вылететь с очень высокой скоростью.
- Перед резкой материалов, которые поддерживаются по всей их длине, обеспечьте поддержку, чтобы избежать заземления. Кроме того, если колонна режется на две части, избегайте попадания верхней части на диск.

ПРИМЕЧАНИЕ

Непрерывно выполняйте резку на полной дроссельной скорости. Резка при скорости, меньше чем полная дроссельная скорость, может повредить муфту и приведет к перегреву во время проскальзывания.



Неисправности во время резки

Неисправность	Вероятная причина	Меры по устранению
Диск останавливается, когда прикладывается давление при резке	<ol style="list-style-type: none"> 1. Слишком сильное усилие. 2. Защемление при резке по неровной поверхности. 3. Защемление при выполнении заключительной части резки. 4. Ослабление ребристого ремня Ace-belt. 	<ol style="list-style-type: none"> 1. Уменьшите давление при резке. 2. Извлеките инструмент и следуйте прямой линии. 3. Выполните поддержку материала так, чтобы резка была открытой. 4. Увеличьте натяжение ремня.
Ремень соскальзывает и не может быть натянут надлежащим образом	Ремень износился с течением времени.	Замените ребристый ремень Ace-belt.
Плохая резка – диск обесцвечен во внешней области	Повреждение вследствие нагрева.	Замените диск. Не режьте на одном месте в течение длительного времени. Если рекомендуется, используйте промывку водой.

Неисправности мотора

Неисправность	Вероятная причина	Меры по устранению
Мотор не запускается	<ol style="list-style-type: none"> 1. Закончилось топливо. 2. Не включен переключатель. 3. Мотор залит. 4. Засорился топливный фильтр. 5. Воздушный фильтр заблокирован. 6. Свеча зажигания загрязнилась или сломалась. 7. Неисправность индуктора зажигания или проводки свечи зажигания. 	<ol style="list-style-type: none"> 1. Заполните топливный бак. 2. Переместите переключатель в положение "RUN". 3. Извлеките свечу зажигания. Выключите переключатель и заведите мотор для выработки топлива. Установите чистую сухую правильно свечу зажигания с правильным зазором. 4. Установите очищенный воздушный фильтр. Проверьте, что трубопровод подачи топлива не имеет утечек и не засорен. Очистите топливный бак. 5. Очистите или замените элемент воздушного фильтра. 6. Замените свечу. 7. Обратитесь к ближайшему авторизованному дилеру компании HITACHI.
Мотор запускается с трудом	<ol style="list-style-type: none"> 1. См. причины в разделе "не запускается". 2. В топливо попала вода или топливо стало несвежим или испортилось. 3. В мотор подается неподходящая топливно-воздушная смесь. 4. Не отрегулирован карбюратор. 	<ol style="list-style-type: none"> 1. См. приведенные выше меры по устранению. 2. Заполните бензобак чистой свежей топливной смесью. 3. В случае чрезмерного заглушения или залива удалите свечу и запустите двигатель перед установкой чистой сухой свечи. Если он не достаточно заглушен, правильно установите органы управления для осуществления запуска. 4. См. раздел "Регулировка карбюратора" или обратитесь за регулировкой к авторизованному дилеру.
Мотор глохнет	<ol style="list-style-type: none"> 1. Загрязнение карбюратора или топливопровода. 2. Не отрегулирован карбюратор. 3. Слабая или прерывистая искра. 	<ol style="list-style-type: none"> 1. Обратитесь к ближайшему авторизованному дилеру. 2. Отрегулируйте или обратитесь к дилеру по обслуживанию. 3. Обратитесь к ближайшему авторизованному дилеру по обслуживанию.
Мотор перегревается и / или останавливается под режущей нагрузкой	<ol style="list-style-type: none"> 1. Недостаточное количество масла. 2. Сквозь засоренный цилиндр проходит воздух. 3. Основная регулировка карбюратора установлена в положение чрезмерного "Отклонения". 	<ol style="list-style-type: none"> 1. Используйте в топливной смеси достаточное количество масла. 2. Очистите всасывающую решетку со стороны стартера, маховик, ребра цилиндра и окружающую область. 3. См. раздел "Регулировка карбюратора" или обратитесь за регулировкой к авторизованному дилеру.

Техническое обслуживание и наладка

Замена и настройка ребристого ремня Ace-belt

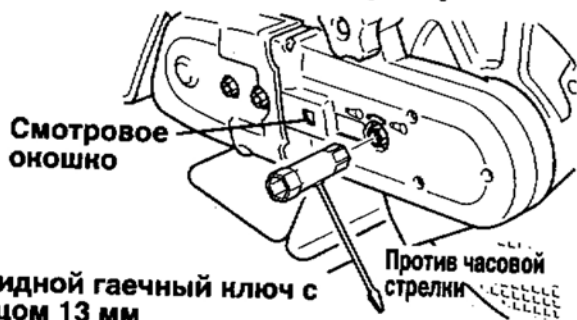

1. Опустите переключатель зажигания в положение "STOP".
2. Ослабьте натяжение ремня (с помощью 13 мм накидного гаечного ключа), поворачивая кулачок против часовой стрелки.

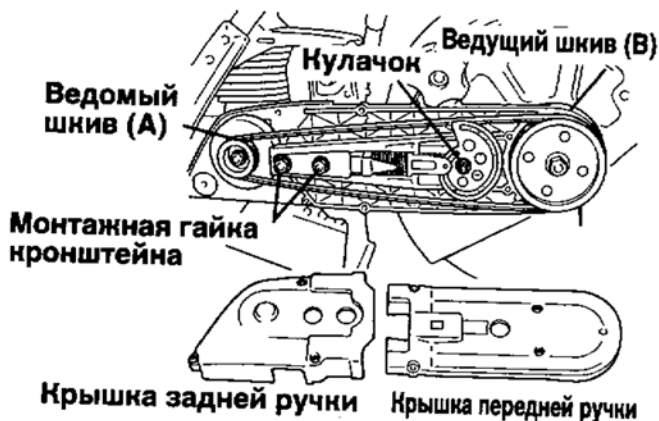

3. Удалите крышку задней ручки и крышку передней ручки. (Сохраните семь винтов.)
4. Используйте 13 мм накидной гаечный ключ, чтобы только слегка ослабить монтажные гайки кронштейна.

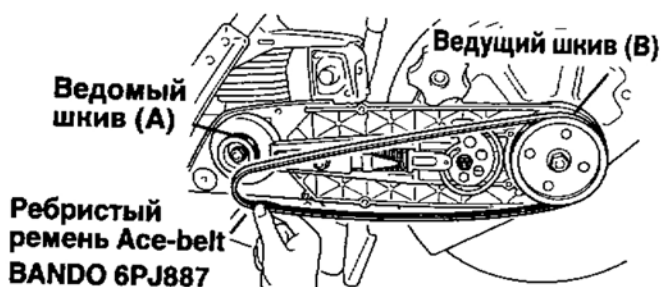

5. Поверните кронштейн в направлении ведомого шкива. Вытяните ремень из-под шкива в точке (В) и поместите новый ремень на ведомый шкив. В точке (А) пропустите ремень над ободом и пропустите в ведущий шкив.

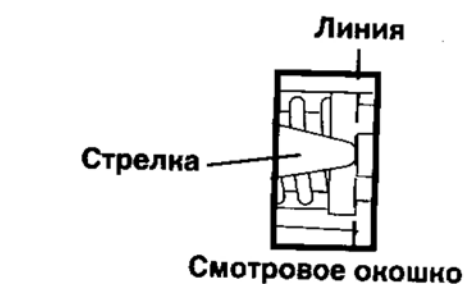

6. Заново установите крышки. Поверните кулачок регулировки натяжения по часовой стрелке до тех пор, пока край стрелки в смотровом окошке не достигнет линии. (См. Иллюстрацию.)
7. Слегка потяните конец кронштейна вверх и вниз несколько раз. Это автоматически установит натяжение.
8. Полностью затяните монтажные гайки кронштейна.

Повторная установка кронштейна для резки с промывкой

Длинная пластина

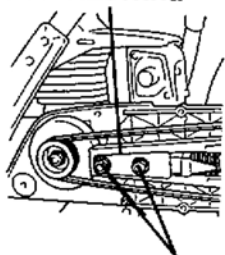

Монтажные гайки кронштейна

В случае необходимости резки вблизи препятствия переверните и заново установите кронштейн так, чтобы диск находился с внешней стороны.

1. Чтобы удалить ремень, обратитесь к разделу "Замена и настройка ребристого ремня Ace-belt". В это время удалите монтажные гайки кронштейна и длинную пластину.
2. Используйте части, удаленные при выполнении действий пункта 1 при повторном монтаже кронштейна – на этот раз в противоположном положении. (В этот раз направление вращения диска противоположно стрелке.)
3. Пропустите защитный кожух и кронштейн через петлю ребристого ремня Ace-belt. Следуйте инструкциям по установке и натяжению ребристого ремня Ace-belt.
4. Заново установите все предварительно удаленные части и натяните ремень.



Воздушный фильтр

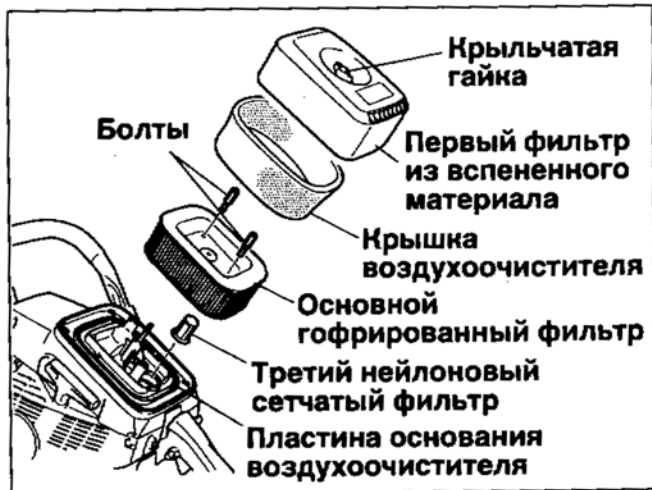

Необходимо принять меры против попадания пыли от резки внутрь мотора. Три (3) фильтра в системе воздухоочистителя могут осуществлять это, если они соответствующим образом собраны и правильно установлены. Вспененный материал, первый фильтр, когда он используется всухую, необходимо удалять и очищать каждый раз при заправке бензобака. Если фильтр из вспененного материала промасленный [рекомендуется для увеличения срока службы основного (бумажного) фильтра], возможно потребуются очищать его чаще, если наблюдается заметное падение мощности вследствие загрязнения фильтра.

ВАЖНО

Чрезмерное количество масла будет загрязнять бумажный (основной) фильтр, уменьшая срок его службы.

1. Перед удалением крышки воздухоочистителя закройте дроссельную заслонку (вытяните ручку), чтобы избежать попадания осколков внутрь карбюратора.
2. Ослабьте крыльчатую гайку и удалите крышку воздухоочистителя.
3. Перед удалением фильтров очистите накопившуюся пыль с фильтров и пластины основания воздухоочистителя с помощью мягкой щетки или легкого обдува (Не используйте сжатый воздух).
4. Третий (нейлоновый сетчатый) фильтр следует удалять только в случае необходимости его очистки. При повторной установке обязательно проверьте, что основание фильтра надлежащим образом установлено на резиновом соединителе.
5. Очистите фильтр из вспененного материала (первый) и нейлоновый (второй) фильтр, используя водного раствора моющего средства в воде. Вытрите фильтр из вспененного материала чистой тканью и отожмите (Не выкручивайте).
6. Если фильтр из вспененного материала (первый) слишком замаслен, замочите его в чистом 20W или 30W моторном масле. Еще раз вытрите фильтр чистой тканью и отожмите (Не выкручивайте) до тех пор, пока фильтр не станет сухим.
7. Очистите основной фильтр, слегка постукивая плоскостью фильтра по ровной поверхности. Не чистите бумагу щеткой, а также не мочите ее, грубые способы очистки повредят фильтр. Надежно закрепите монтажные болты основного фильтра.
8. Проверьте все три фильтра на предмет трещин и изношенности. Замените фильтр, который засорился или поврежден после очистки, или который так выглядит.

Свеча зажигания

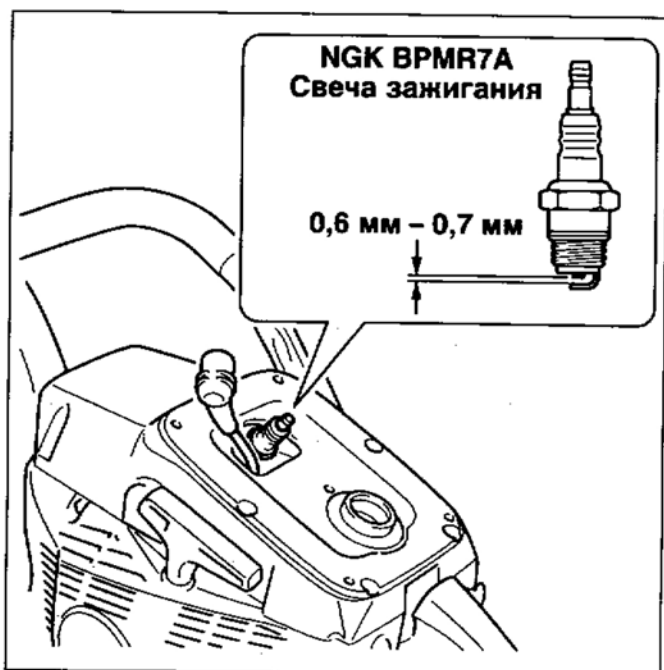

1. Очистите наружную поверхность алмазной пилы. Затем следуйте инструкциям для отсоединения воздухоочистителя.
2. Удалите пять винтов и поднимите пластину основания воздухоочистителя, чтобы вывести на поверхность свечу зажигания. Вытяните крышку и удалите свечу.
3. Подходящей свечей зажигания для этого мотора является NGK BPMR7A. Перед использованием следует отрегулировать зазор для зажигания между электродами до 0,6 мм – 0,7 мм.
4. Установите свечу зажигания. Соответствующий крутящий момент для холодного двигателя составляет от 15 до 17 Н•м (от 150 до 170 кгс•м).
5. Большую часть неисправных свечей можно восстановить, спилив или обрезав электроды до обнаженного металла, счистив все отложения изоляционных материалов вокруг центра электрода, а затем заново отрегулировав зазор.



ВНИМАНИЕ

Испарения топлива чрезвычайно легко воспламеняются и могут вызвать пожар и/или взрыв. Ни в коем случае не проверяйте искру зажигания, заземляя свечу зажигания вблизи цилиндрического гнезда свечи, в противном случае это может привести к серьезной травме.

Замена топливного фильтра



(Периодически проверяйте)

1. Не допускайте попадания пыли в бензобак.
2. Засоренный фильтр будет приводить к трудностям при запуске мотора или отклонениям в работе мотора.
3. Вытяните топливный фильтр через входное топливное отверстие с помощью куска стальной проволоки или подобного предмета.
4. Если фильтр загрязнен, замените его.
5. Если загрязнена внутренняя часть бензобака, промывание бака бензином может очистить его.



ВНИМАНИЕ

Проверьте состояние крышки бензобака и уплотнения. Обязательно убедитесь, что крышка плотно прилегает, и нет утечки топлива.



Регулировка карбюратора



Каждый инструмент прогоняется на заводе, и карбюратор устанавливается в соответствии с Регламентированием промышленных газообразных выбросов. Кроме того, карбюратор оснащен ограничителями регулировки в виде стрелок "H" (Стрелка высокой скорости) и "L" (Стрелка низкой скорости), которые предотвращают установки, выходящие за пределы допустимых ограничений.

1. Перед регулировкой карбюратора очистите и замените воздушный фильтр и муфту.
2. Запустите мотор и проработайте несколько минут для достижения рабочей температуры. Дважды вытяните дроссельную заслонку во время разогрева, чтобы выпустить весь воздух из топливной системы.
3. Остановите мотор.
Для остановки поверните стрелку скорости "H" против часовой стрелки. Поворачивайте стрелку скорости "L" наполовину между полным поворотом по часовой стрелке и полным поворотом против часовой стрелки.
4. Регулировка скорости холостого хода:
 - Запустите мотор, поверните ручку регулировки скорости "Idle" по часовой стрелке, пока не начнет поворачиваться колесико, а затем поверните ручку против часовой стрелки до тех пор, пока колесико не прекратит поворачиваться. Выверните ручку против часовой стрелки дополнительно еще на 1/4 оборота.



ВНИМАНИЕ

При работе инструмента на холостом ходу режущие приспособления не должны поворачиваться или перемещаться.

5. Ускорьтесь до полной дроссельной скорости за 2 – 3 секунды, чтобы очистить все излишнее топливо в моторе, а затем вернитесь на холостой ход.
Ускорьте мотор до полной дроссельной скорости для проверки плавности перехода с холостого хода до полной скорости. Если мотор работает неплавно, поверните стрелку "L" против часовой стрелки на 1/8 оборота и повторите ускорение. Продолжайте ускоряться до тех пор, пока не будет достигнуто плавное ускорение.
6. Проверьте скорость холостого хода и в случае необходимости заново установите, как описано в пункте 4. Если доступен тахометр, скорость холостого хода следует устанавливать, как указано в руководстве пользователя.



ПРЕДУПРЕЖДЕНИЕ

При запуске скорость регулировки холостого хода следует регулировать, не поворачивая колесико. Правильная скорость холостого хода регулируется в пределах от 2600 до 2800 оборотов в минуту. Либо поверните на 1/4 оборота против часовой стрелки от точки, в которой колесико прекратило перемещаться. Если Вы столкнулись с какими-то проблемами, связанными с карбюратором, обратитесь к Вашему дистрибьютору или дилеру.

Чистка глушителя и системы охлаждения

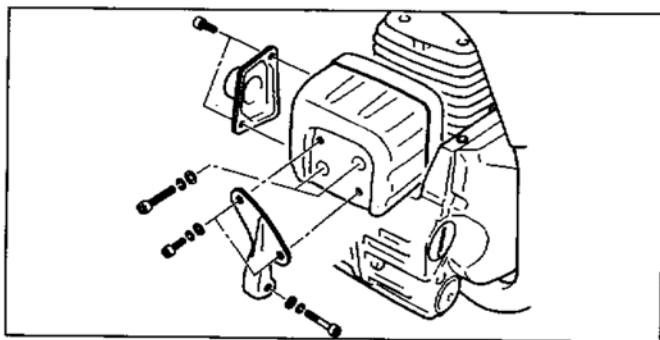

Пыль, образующаяся при резке, задувается в систему охлаждения вентилятором ротора. Она может покрывать ребра охлаждения и засорять воздухопроводы. Если система вовремя не очищается, при работе мотор будет чрезмерно нагреваться. Каждый раз при очищении системы охлаждения пользуйтесь необходимостью удаления крышки и одновременно с этим проверяйте муфту.

1. Всегда начинайте чистку, обдувая или вытирая инструмент снаружи перед тем, как осуществлять его разборку.
2. Удалите части воздухоочистителя, которые нужно удалить, чтобы вывести наружу цилиндр для очищения. (См. рис. на стр. 220) Обязательно очистите пластину основания воздухоочистителя, если в нее попало загрязнение.
3. Очистите всю пыль и глубоко въевшуюся грязь из каналов системы охлаждения, и соскоблите ребра охлаждения цилиндра до обнаженного металла.
4. Очистите нагар с глушителя и затяните болты. При повторной сборке используйте только части, находящиеся в хорошем состоянии.
5. Заново соберите воздухоочиститель на алмазной пиле.

Проверка муфты и максимальной скорости

Муфта

Проскальзывание муфты при режущей нагрузке не единственная проблема, которая может случиться с муфтой. Еще одна проблема может произойти во время установки карбюратора для надлежащей скорости холостого хода. Муфта может быть неисправной, если регулировка, достаточно высокая для устойчивого холостого хода, приводит к вращению колесика. Такое состояние необходимо проверить у Вашего дилера по обслуживанию перед дальнейшим использованием алмазной пилы.

Скорость



ВНИМАНИЕ

Чтобы убедиться, что скорость колесика не чрезмерная, скорость мотора без нагрузки необходимо отрегулировать на максимальное значение 10000 оборотов в минуту. Для измерения скорости используйте тахометр. Если скорость мотора превышает 10000 оборотов в минуту, перед дальнейшим использованием отдайте инструмент для технического обслуживания Вашему ближайшему дилеру по обслуживанию компании HITACHI.

При каждой активизации виброчувствительный регулятор в цепи подачи топлива высокой скорости карбюратора подает больше топлива, чем может сжечь мотор. Следовательно, мотор должен самоочищаться от лишнего топлива и замедляется в процессе. Регулировка надлежащей скорости (см. стр. 222) карбюратора должна привести к высокой скорости мотора, отсутствию нагрузки, функционированию в нужном диапазоне. Таковым является диапазон 9500 оборотов в минут \pm 500 оборотов в минуту, который необходим для надлежащего диапазона скорости шпинделя диска, составляющего 3930 - 4370 оборотов в минуту.

Хранение после использования



ВНИМАНИЕ

Не храните в местах, где возможно накопление топливных испарений или вблизи открытого пламени или искр.

ПРИМЕЧАНИЕ

Вам следует сохранить это руководство пользователя для дальнейших справок.

- Проверьте и отрегулируйте каждую часть алмазной пилы.
 - Полностью очистите каждую часть и отремонтируйте, если это требуется.
 - Для защиты от ржавчины нанесите на металлические части тонкое покрытие из масла.
- Удалите режущий диск.
- Опустошите топливный бак, медленно вытяните стартер несколько раз для извлечения топлива из карбюратора.
- Налейте небольшое количество чистого моторного масла в отверстие свечи зажигания, потяните стартер и запустите мотор, пока поршнем не будет достигнута Верхняя мертвая точка.
- Храните в сухом непыльном месте.

Процедура утилизации



- Утилизируйте отработанное масло в соответствии с местными правилами.
- На большинстве пластиковых деталей, из которых сделан инструмент, имеются коды, указывающие материал. Коды соответствуют следующим материалам; утилизируйте такие пластиковые детали в соответствии с местными правилами.

Метка	Материал
>PA6-GF<	Нейлон 6 - Стекловолокно
>PP-GF<	Полипропилен - Стекловолокно
>PE-HD<	Полиэтилен

ГАРАНТИЯ

Мы гарантируем соответствие автоматических инструментов Hitachi нормативным/национальным положениям. Данная гарантия не распространяется на дефекты или ущерб, возникший вследствие неправильного использования или ненадлежащего обращения, а также нормального износа. В случае подачи жалобы отправляйте автоматический инструмент в неразобранном состоянии вместе с ГАРАНТИЙНЫМ СЕРТИФИКАТОМ, который находится в конце инструкции по обращению, в авторизованный центр обслуживания Hitachi.

Технические характеристики

Внешние размеры : Без режущего диска Длина x Ширина x Высота	мм	740 x 250 x 385
Масса : Без режущего диска и с пустым бензобаком	кг	11,5
Емкость : Полный бак Топливо (Соотношение компонентов в смеси)	мл (см ³)	640 Бензин стандартного качества. Рекомендуется неэтилированный бензин с минимальным октановым числом 89. Не используйте топливо, содержащее метиловый спирт или свыше 10% этилового спирта. 50:1 (2 %) для стандарта ISO-L-EGD (ISO/ CD 13738), JASO FC, FD класс.
Мотор : Тип Карбюратор Индуктор Свеча зажигания Стартер Передача электропитания Рабочий объём цилиндров двигателя Максимальная мощность тормоза вала (ISO 7293) Номинальная скорость (ISO 7293) Рекомендуемая скорость для режущих принадлежностей Рекомендуемая скорость холостого хода Дроссельное регулирование	мл (см ³) кВт оборотов в минуту оборотов в минуту оборотов в минуту	2-тактный одноцилиндровый WALBRO с воздушным охлаждением диафрагмового типа с ограничителем скорости, тип с внутренней вентиляцией Индуктор махового колеса, система CDI NGK BPMR7A Стартер отдачи Автоматическая центробежная муфта 66,8 3,0 8000 9000 2700 Дроссельный пусковой механизм с дроссельным блокиратором и дроссельной защелкой
Потребление топлива : Потребление топлива при максимальной мощности мотора Указанное потребление топлива при максимальной мощности мотора	кг в час г/(кВт/ч)	1,6 537
Уровень звукового давления : (EN ISO 19432) LpAeq =	дБ (А)	98,2
Уровень звуковой мощности : (EN ISO 19432) LwAeq =	дБ (А)	107,2
Гарантированный уровень звуковой мощности : (2000/14/EC) LWA =	дБ (А)	111
Вибрация : (EN ISO 19432) Заявленные значения a _{hv,eq} = Передняя рукоятка Задняя рукоятка	м/с ² м/с ²	8,9 8,0
Режущий инструмент : Ремень Передаточное отношение ремённой передачи Натяжное устройство для ремня Режущий диск Внешний диаметр фланца Крутящий момент затяжки диска Максимальная скорость вращения шпинделя	мм мм мм Н•м оборотов в минуту	BANDO 6PJ887 2,29 : 1 Пружина 355 x 4 x 20 (355 x 4 x 22 с адаптером) 105 20 4400



Прочие инструменты : Система уменьшения вибрации Воздухоочиститель		Резиновые прокладки, установленные между мотором и рукоятками 3 различных типов Губчатый фильтр, бумажный фильтр с гофрированной мембраной и нейлоновый сетчатый фильтр
Дополнительные принадлежности :		Набор для использования с промывкой водой

* Технические данные могут быть изменены без уведомления.



Декларация соответствия требованиям Совета Европы

Нижеподписавшийся производитель:

KIORITZ CORPORATION
7-2 SUEHIROCHO 1-CHOME
OHME; ТОКИО 198-8711
ЯПОНИЯ

заявляет, что нижеуказанный новый инструмент:

АЛМАЗНАЯ ПИЛА

Марка : **HITACHI**
Тип : **CM14E**

Соответствует:

- * требованиям Директивы по оборудованию **98/37/EC (1998)**
(использование согласованных стандартов **EN ISO 19432 : 2006**)
- * требованиям Директивы **2004/108/EC**
(использование согласованных стандартов **EN ISO 14982 : 1998 and CISPR 12**)
- * требованиям Директивы **2002/88/EC**
- * требованиям Директивы **2000/14/EC**
Процедура аттестации соответствия проведена после
тестирования методом **ANNEX V**
Измеренный уровень акустической мощности : **108 dB(A)**
Гарантированный уровень акустической мощности : **111 dB(A)**

CM14E Серийный Номер 280001 и выше

Токио,
1 ноября 2007

KIORITZ CORPORATION



F. Aiyama, Генеральный директор

Уполномоченный представитель в Европе:

Компания : Hitachi Power Tools France S.A.S.
Адрес : Parc de l'Eglantier 22, rue des Cerisiers
Lisses C.E. 1541, 91015, EVRY CEDEX, France

Mr. Takayuki Yamaoka



GB**GUARANTEE CERTIFICATE**

- ① Model No.
- ② Serial No.
- ③ Date of Purchase
- ④ Customer Name and Address
- ⑤ Dealer Name and Address
(Please stamp dealer name and address)

E**CERTIFICADO DE GARANTIA**

- ① Número de modelo
- ② Número de serie
- ③ Fecha de adquisición
- ④ Nombre y dirección del cliente
- ⑤ Nombre y dirección del distribuidor
(Se ruega poner el selló del distribuidor con su nombre y dirección)

D**GARANTIESCHEIN**

- ① Modell-Nr.
- ② Serien-Nr.
- ③ Kaufdatum
- ④ Name und Anschrift des Kunden
- ⑤ Name und Anschrift des Händlers
(Bitte mit Namen und Anschrift des Handlers abstempeln)

PG**CERTIFICADO DE GARANTIA**

- ① Número do modelo
- ② Número do série
- ③ Data de compra
- ④ Nome e morada do cliente
- ⑤ Nome e morada do distribuidor
(Por favor, carímbe o nome e morada do distribuidor)

F**CERTIFICAT DE GARANTIE**

- ① No. de modèle
- ② No. de série
- ③ Date d'achat
- ④ Nom et adresse du client
- ⑤ Nom et adresse du revendeur
(Cachet portant le nom et l'adresse du revendeur)

GR**ΠΙΣΤΟΠΟΙΗΤΙΚΟ ΕΓΓΥΗΣΗΣ**

- ① Αρ. Μοντέλου
- ② Αύξων Αρ.
- ③ Ημερομηνία αγοράς
- ④ Όνομα και διεύθυνση πελάτη
- ⑤ Όνομα και διεύθυνση μεταπωλητή
(Παρακαλούμε να χρησιμοποιηθεί σφραγίδα)

I**CERTIFICATO DI GARANZIA**

- ① Modello
- ② N° di serie
- ③ Data di acquisto
- ④ Nome e indirizzo dell'acquirente
- ⑤ Nome e indirizzo del rivenditore
(Si prega di apporre il timbro con questi dati)

RU**ГАРАНТИЙНЫЙ СЕРТИФИКАТ**

- ① Модель №
- ② Серийный №
- ③ Дата покупки
- ④ Название и адрес заказчика
- ⑤ Название и адрес дилера
(Пожалуйста, внесите название и адрес дилера)

NL**GARANTIEBEWIJS**

- ① Modelnummer
- ② Serienummer
- ③ Datum van aankoop
- ④ Naam en adres van de gebruiker
- ⑤ Naam en adres van de handelaar
(Stempel a.u.b. naam en adres vande de handelaar)