

HONDA
The Power of Dreams



МOMCB1100A

Напечатано в России

CB1100A

РУКОВОДСТВО ПО ЭКСПЛУАТАЦИИ

 **HONDA**
CB1100A

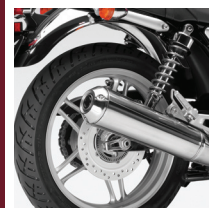

RU

Данное руководство должно рассматриваться как неотъемлемая часть мотоцикла и передаваться следующему владельцу при его продаже.

Все сведения в данном руководстве соответствуют состоянию выпускаемой продукции на дату подписания документа в печать. Компания Honda Motor Co., Ltd оставляет за собой право в любое время вносить любые изменения без предварительного предупреждения и без каких-либо обязательств со своей стороны.

Запрещается воспроизводить данное издание полностью или частично без письменного разрешения правообладателя.

Рисунки, представленные в данном руководстве по эксплуатации, могут не совпадать с вашим мотоциклом.

Поздравляем с приобретением нового мотоцикла Honda. Становясь владельцем мотоцикла Honda, вы вливаетесь во всемирную счастливую семью людей, имеющих возможность в полной мере насладиться всеми преимуществами продукции компании Honda, которая имеет репутацию производителя товаров исключительно высокого качества.

Для обеспечения вашей безопасности и удовольствия от управления данным мотоциклом:

- Внимательно прочитайте данное руководство по эксплуатации.
- Неукоснительно соблюдайте все требования, рекомендации и процедуры, изложенные в данном руководстве.
- Особое внимание уделите информации о безопасности, содержащейся в данном руководстве и на мотоцикле.

- Следующими кодами в данном руководстве обозначаются страны.
- На иллюстрациях изображена версия CB1100A ED.

Коды стран

Код	Страна
CB1100A	
E	Великобритания
F	Франция
ED	Прямые продажи на европейском рынке
EK	Южная Африка, Ирландия, Кипр

- * Характеристики могут изменяться применительно к конкретной стране.

Ваша безопасность и безопасность окружающих исключительно важны. Поэтому управление мотоциклом в полном соответствии с правилами безопасности является вашей прямой обязанностью. Соответствующая информация по мерам предосторожности, размещенная на предупреждающих табличках на самом транспортном средстве и в руководстве по эксплуатации, призвана облегчить задачу обеспечения безопасности вождения. Эта информация служит для предупреждения о ситуациях, в которых существует опасность причинения вреда вам и окружающим людям.

Конечно, невозможно предостеречь обо всех рисках, связанных с управлением или обслуживанием мотоцикла. Поэтому всегда сами проявляйте здравый смысл, осмотрительность и осторожность.

Важная информация, относящаяся к безопасности, будет встречаться вам в различном виде, включая:

- Таблички безопасности на самом мотоцикле.
- Информацию, относящуюся к безопасности, перед которой помещен символ внимания и одно из трех сигнальных слов: **ОПАСНОСТЬ**, **ПРЕДУПРЕЖДЕНИЕ** или **ВНИМАНИЕ**. Эти сигнальные слова означают следующее:

ОПАСНОСТЬ

Вы **ПОГИБНЕТЕ** или **ПОЛУЧИТЕ ТЯЖЕЛЫЕ УВЕЧЬЯ**, если будете игнорировать данное предупреждение.

ПРЕДОСТЕРЕЖЕНИЕ

Вы можете **ПОГИБНУТЬ** или **ПОЛУЧИТЬ СЕРЬЕЗНЫЕ ТРАВМЫ**, если не будете следовать инструкциям.

ПРЕДУПРЕЖДЕНИЕ

Вы можете **ПОЛУЧИТЬ ТРАВМЫ**, если не будете следовать инструкциям.

Другая важная информация по безопасности содержится в следующих разделах:

ПРИМЕЧАНИЕ

Эта информация поможет избежать повреждения мотоцикла и причинения ущерба чужой собственности и окружающей среде.

Содержание

Безопасность мотоцикла	Стр. 2
Эксплуатация	Стр. 18
Техническое обслуживание	Стр. 32
Поиск и устранение неисправностей	Стр. 79
Информация	Стр. 99
Технические характеристики	Стр. 113
Алфавитный указатель	Стр. 116

Безопасность

В данном разделе содержится информация о мерах безопасности при управлении данным мотоциклом. Пожалуйста, внимательно прочитайте данный раздел.

Меры обеспечения безопасности	Стр. 3
Наклейки	Стр. 6
Правила безопасности	Стр. 11
Меры предосторожности при вождении	Стр. 12
Дополнительное оборудование и внесение изменений в конструкцию мотоцикла	Стр. 15
Перевозка грузов	Стр. 16

Меры обеспечения безопасности

Следуйте нижеприведенным указаниям, чтобы обеспечить свою безопасность:

- Выполняйте все проверки и процедуры, описанные в данном руководстве.
- Перед заправкой топливом остановите двигатель и следите, чтобы рядом не было источников искр и открытого пламени.
- Не запускайте двигатель в закрытом или полуоткрытом помещении. Оксид углерода, содержащийся в отработавших газах, смертельно опасен.

Всегда используйте шлем

Это доказанный факт: шлемы и специальная мотоэкипировка существенно снижают количество и тяжесть травм. Всегда надевайте шлем и мотоэкипировку одобренной в соответствующих инстанциях конструкции. 📧 Стр. 11.

Перед поездкой

Категорически запрещается управлять мотоциклом в состоянии алкогольного и наркотического опьянения, при недомогании и потере внимания. Водитель и пассажир обязаны во время движения использо-

вать сертифицированные шлемы и мотоэкипировку. Объясните пассажиру, что при езде он должен держаться за специальный ремень или за вашу талию и всегда держать ноги на подножках, даже если мотоцикл остановился.

Уделите необходимое время для изучения мотоцикла и практики вождения

Даже если у вас есть опыт вождения других мотоциклов, необходимо попрактиковаться в безопасном месте в управлении именно этого мотоцикла, чтобы привыкнуть к поведению мотоцикла, его размерам, весу и расположению органов управления.

Проявляйте осмотрительность при езде

Внимательно отслеживайте движение транспортных средств рядом с вами. Не надейтесь на то, что другие водители видят вас. Будьте готовы к экстренному торможению и маневрированию для ухода от столкновения.

См. продолжение

Меры обеспечения безопасности

Сделайте так, чтобы вы были заметны на дороге

Чтобы сделать себя более заметным, особенно ночью, надевайте яркую светоотражающую одежду, занимайте такое положение на дороге, чтобы другие водители могли вас увидеть, сигнализируйте перед поворотом или сменой полосы движения и при необходимости пользуйтесь звуковым сигналом.

Двигайтесь с учетом своих возможностей

Управляйте мотоциклом в рамках своих возможностей и не двигайтесь быстрее, чем позволяют дорожные условия. Усталость и невнимательность могут отразиться на вашей способности правильно оценить ситуацию и безопасно управлять мотоциклом.

Не управляйте мотоциклом после употребления алкоголя

Алкоголь абсолютно несовместим с вождением. Даже небольшая доза алкоголя существенно снижает способность реагировать на изменения дорожной обстановки и ухудшает реакцию. Поэтому не управляйте мотоциклом после употребления алкоголя и не позволяйте делать это друзьям.

Запрещается отпускать руки во время движения

Не допустимо управление мотоциклом одной рукой или вообще без рук. Даже в очень коротком временном промежутке. Важнейшие органы управления находятся именно на руле. Дорожная ситуация или качество дорожного полотна могут измениться очень быстро.

Содержите мотоцикл в полностью исправном состоянии

Очень важно содержать мотоцикл в полностью исправном состоянии, обеспечивающем необходимую безопасность его эксплуатации. Необходимо проводить визуальный осмотр мотоцикла перед каждой поездкой и соблюдать регламент технического обслуживания. Никогда не превышайте предельную массу груза (➡ Стр. 16) и не вносите изменения в конструкцию мотоцикла. Не устанавливайте дополнительное оборудование, если это делает мотоцикл небезопасным (➡ Стр. 15.).

Если вы попали в аварию

Если случилась авария, наивысший приоритет приобретает ваша личная безопасность. Если в результате аварии вы или кто-то еще получили травмы, необходимо оценить степень тяжести полученных травм и решить, есть ли возможность продолжать езду.

**ПРЕДУПРЕЖДЕНИЕ**

Оксид углерода является токсичным газом. Вдыхание оксида углерода вызывает потерю сознания и может привести к смертельному исходу.

Остерегайтесь находиться в замкнутом, непроветриваемом помещении или производить работы, при которых вы вынуждены дышать воздухом, содержащим оксид углерода.

При необходимости вызовите скорую помощь. Если в аварии пострадали другие люди или транспортные средства, соблюдайте действующее местное законодательство, касающееся поведения в таких ситуациях. Если вы уверены, что ваше состояние позволяет продолжить движение, то, прежде чем ехать, проверьте состояние мотоцикла. Если двигатель не заглох, остановите его. Проверьте, нет ли утечек жидкостей. Проверьте надежность затяжки резьбовых соединений, а также органы управления, тормоза и колеса. Двигайтесь медленно, соблюдая осторожность. Мотоцикл мог получить повреждения, которые проявляются не сразу. Как можно скорее доставьте мотоцикл в сервисный центр для проверки.

Опасность отравления оксидом углерода

Отработавшие газы содержат токсичный оксид углерода, который представляет собой бесцветный газ без запаха. Вдыхание оксида углерода может привести к потере сознания и смерти.

При работе двигателя в закрытом помещении (или даже в частично закрытом помещении) воздух может содержать опасную концентрацию оксида углерода. Никогда не держите двигатель работающим в гараже или других помещениях.

Наклейки

Наклейки

Ниже приведены расшифровки предупреждающих табличек. Некоторые из них предупреждают о потенциальной опасности серьезного травмирования. Другие содержат важную информацию, касающуюся безопасности. Внимательно изучите содержание данных наклеек и никогда не удаляйте их.

Если таблички отклеились, или текст на них стал трудночитаем, обратитесь к дилеру компании Honda для замены табличек.

Предупреждающие таблички содержат определенные пиктограммы. Расшифровка значений пиктограмм и предупреждающих табличек дана ниже.



Внимательно ознакомьтесь с Руководством по эксплуатации.



Внимательно ознакомьтесь с Руководством по ремонту. В целях безопасности рекомендуется доверить выполнение сервисных операций официальному дилеру Honda.

**ОПАСНОСТЬ (НА КРАСНОМ ФОНЕ)**

Вы **ПОГИБНЕТЕ** или **ПОЛУЧИТЕ ТЯЖЕЛЫЕ УВЕЧЬЯ**, если будете игнорировать данное предупреждение.

ПРЕДУПРЕЖДЕНИЕ (НА ОРАНЖЕВОМ ФОНЕ)

Вы можете **ПОГИБНУТЬ** или **ПОЛУЧИТЬ СЕРЬЕЗНЫЕ ТРАВМЫ**, если не будете следовать инструкциям.

ВНИМАНИЕ (НА ЖЕЛТОМ ФОНЕ)

Вы можете **ПОЛУЧИТЬ ТРАВМЫ**, если не будете следовать инструкциям.



ТАБЛИЧКА С ПРЕДУПРЕЖДЕНИЕМ ОБ ОПАСНОСТИ НА АККУМУЛЯТОРНОЙ БАТАРЕЕ

- Не подносите к аккумуляторной батарее источники открытого пламени или искр. При работе аккумуляторная батарея вырабатывает горючий газ, который может стать причиной взрыва.
- При работе с аккумуляторной батареей всегда надевайте защитные очки и резиновые перчатки, иначе вы можете получить химические ожоги или лишиться зрения при контакте с электролитом.
- Не позволяйте детям и другим людям прикасаться к аккумуляторной батарее, если они не понимают опасности, связанной с ней или не умеют с ней обращаться.
- Обращайтесь с электролитом очень аккуратно, поскольку он представляет собой раствор серной кислоты. При контакте электролита с кожей или глазами вы можете получить химические ожоги или лишиться зрения.
- Внимательно прочитайте данное руководство и убедитесь, что понимаете его, прежде чем начинать работу с аккумуляторной батареей. Пренебрежение данными правилами может привести к травмам и повреждению мотоцикла.
- Запрещается использовать аккумуляторную батарею при низком уровне электролита. Это может привести к взрыву аккумуляторной батареи и тяжелым травмам.

См. продолжение

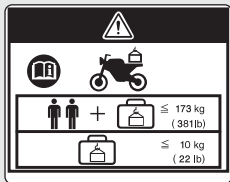

ТАБЛИЧКА О ДОПОЛНИТЕЛЬНОМ ОБОРУДОВАНИИ И ПЕРЕВОЗКЕ ГРУЗОВ ДОПОЛНИТЕЛЬНОЕ ОБОРУДОВАНИЕ И ПЕРЕВОЗКА ГРУЗОВ

- Устойчивость и управляемость мотоцикла могут быть нарушены установкой дополнительного оборудования и размещенным на мотоцикле грузом.
- Внимательно прочтите инструкцию по эксплуатации мотоцикла и инструкцию по установке дополнительного оборудования, прежде чем устанавливать дополнительное оборудование на мотоцикл.
- Общая масса дополнительного оборудования и багажа вместе с массой водителя и пассажира не должна превышать **173 кг**. Это максимальная грузоподъемность мотоцикла.
- В любом случае масса перевозимого груза не должна превышать **10 кг**.
- Не рекомендуется устанавливать крупноразмерные передние обтекатели, крепящиеся на вилку или руль.

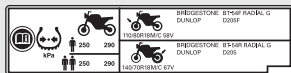

ТАБЛИЧКА С ИНФОРМАЦИЕЙ О ШИНАХ

Давление воздуха в холодных шинах:

[Только водитель]

Перед	250 кПа (2,50 кгс/см²)
Зад	290 кПа (2,90 кгс/см²)

[Водитель и пассажир]

Перед	250 кПа (2,50 кгс/см²)
Зад	290 кПа (2,90 кгс/см²)

Размер шины:

Перед	110/80R18M/C 58V
Зад	140/70R18M/C 67V

Марка и модель шины: BRIDGESTONE DUNLOP

Перед	BT-54F RADIAL G	D205F
Зад	BT-54R RADIAL G	D205

См. продолжение



ТАБЛИЧКА С ТРЕБОВАНИЕМ СОБЛЮДЕНИЯ ПРАВИЛ БЕЗОПАСНОСТИ

Для обеспечения собственной безопасности во время езды всегда пользуйтесь шлемом и защитной экипировкой.

ТАБЛИЧКА С УКАЗАНИЕМ ТИПА ТОПЛИВА

Только неэтилированный бензин.



ТАБЛИЧКА С ИНФОРМАЦИЕЙ О ПРИВОДНОЙ ЦЕПИ

Приводная цепь должна быть правильно натянута и смазана. Прогиб цепи 25-35 мм.

Правила безопасности

- При езде на мотоцикле будьте внимательны, держите руки на руле, а ноги на подножках.
- Во время езды пассажир должен держаться руками за пассажирский ремешок или за талию водителя, а ноги должен держать на пассажирских подножках.
- Всегда заботьтесь о безопасности вашего пассажира и других участников дорожного движения.

Защитная экипировка

Водитель и пассажир обязаны во время движения использовать сертифицированные шлемы, защиту глаз и яркую, хорошо заметную защитную одежду. При езде всегда учитывайте погодные и дорожные условия.

■ Шлем

Сертифицированный в соответствии со стандартами безопасности, хорошо заметный, соответствующий вашему размеру.

- Шлем должен плотно сидеть на голове, но при этом не вызывать дискомфорта. Ремешок шлема должен быть застегнут.

- Шлем должен иметь прозрачное, не искажающее видимость забрало. Если конструкцией шлема такое не предусмотрено, необходимо использовать соответствующую защиту глаз.



ПРЕДУПРЕЖДЕНИЕ

Управление мотоциклом без шлема повышает риск серьезной травмы или смертельного исхода при дорожно-транспортном происшествии.

Водитель и пассажир обязаны во время движения использовать сертифицированные шлемы и мотоэкипировку.

■ Перчатки

Полнопальные, кожаные с высокой стойкостью к истиранию

■ Мотоботы или специальные ботинки

Прочные мотоботы или ботинки с подошвой, препятствующей скольжению, и с защитой лодыжек.

■ Курка и штаны

Хорошо заметная куртка с длинными рукавами и защитными элементами и прочные мотобрюки (или мотокомбинезон).

Меры предосторожности при вождении

Меры предосторожности при вождении

Период обкатки

На протяжении первых 500 км пробега нового мотоцикла рекомендуется соблюдать приведенные ниже ограничения и рекомендации. Это обеспечит вашему мотоциклу надежность и сохранение рабочих характеристик в дальнейшей эксплуатации.

- Избегайте резких разгонов и не трогайтесь с места с полностью открытой дроссельной заслонкой.
- Избегайте резких торможений и быстрого переключения на пониженную передачу.
- Езьте спокойно.

Тормоза

Соблюдайте следующие рекомендации:

- Для достижения максимальной эффективности торможения используйте педаль и рычаг тормоза одновременно.
- Избегайте резких торможений и быстрого переключения на пониженную передачу.
 - ▶ Резкое торможение может дестабилизировать мотоцикл.

- ▶ По возможности выполняйте торможение до входа в поворот, иначе колеса могут начать скользить.
- Будьте особенно внимательны на покрытии с низким сцеплением.
 - ▶ На таких покрытиях блокировка колес на торможении происходит при меньшем тормозном усилии, кроме того, возрастает тормозной путь.
- Избегайте частых интенсивных торможений.
 - ▶ Слишком частые интенсивные торможения, например, на протяженном спуске, могут привести к перегреву тормозных механизмов, что снизит эффективность торможения. Используйте торможение двигателем совместно с прерывистым использованием тормозов для замедления мотоцикла.

■ Комбинированная антиблокировочная система

Ваш мотоцикл оборудован комбинированной тормозной системой, распределяющей тормозное усилие между передним и задним тормозом.

В данной системе при нажатии только рычага переднего тормоза или только педали заднего тормоза тормозное усилие подводится к обоим тормозным механизмам и распределяется между ними.

Для достижения максимальной эффективности торможения используйте педаль и рычаг тормозов одновременно.

Данная модель также оснащена антиблокировочной системой (ABS), сконструированной для предотвращения блокировки колеса при интенсивном торможении. Всегда используйте только рекомендованные шины, чтобы обеспечить корректную работу антиблокировочной системы.

- Антиблокировочная система не сокращает остановочный путь. В определенных ситуациях работа антиблокировочной системы может привести к увеличению тормозного пути.
- Антиблокировочная система не функционирует на скоростях менее 10 км/ч.
- При срабатывании системы на рычаге и педали тормоза может ощущаться вибрация. Это нормальное явление.

■ Торможение двигателем

Торможение двигателем при отпущенной рукоятке акселератора помогает замедлить мотоцикл. Для более эффективного снижения скорости по мере замедления переключайтесь на пониженные передачи. Используйте торможение двигателем совместно с прерывистым использованием тормозов для замедления мотоцикла на затяжных спусках.

■ Езда по мокрой дороге или в дождь

Поверхность дороги при намокании становится скользкой, кроме того, мокрые тормозные механизмы менее эффективны, чем сухие.

Будьте предельно внимательны при торможении на мокрой дороге.

Если тормоза намокли, просушите их несколько раз, притормозив на небольшой скорости.

■ Стоянка

- Паркуйте мотоцикл на ровной горизонтальной площадке.
- Если вам приходится ставить мотоцикл на неровной поверхности, устанавливайте его так, чтобы он не мог сдвинуться или упасть.
- Убедитесь, что нагретые части мотоцикла не контактируют с горючими материалами.
- Не прикасайтесь к двигателю, выпускной трубе глушителем, тормозам и другим нагретым агрегатам до тех пор, пока они не остынут.

См. продолжение

Меры предосторожности при вождении

- Чтобы снизить вероятность угона вашего мотоцикла, всегда запирайте рулевую колонку и забирайте с собой ключи, когда оставляете мотоцикл без присмотра. Рекомендуется использовать дополнительное противоугонное устройство.

■ Постановка мотоцикла на боковой или центральный упор

1. Остановите двигатель.
2. **Использование бокового упора**
Толкните боковой упор вниз.
Медленно наклоните мотоцикл влево, пока мотоцикл полностью не обопрется на упор.

Использование центральной опоры

Опуская центральную опору, стойте с левой стороны мотоцикла. Держитесь за левую рукоятку руля и левый поручень. Нажмите вниз на край опоры правой ногой и одновременно потяните вверх и назад за пассажирский поручень.

3. Поверните руль влево до упора.
 - ▶ Поворот руля вправо снизит устойчивость мотоцикла и может привести к падению.
4. Установите ключ в замке зажигания в положение LOCK и выньте его из замка. ➤ Стр. 29

Заправка топливом и выбор топлива

Для защиты двигателя и каталитического нейтрализатора мотоцикла соблюдайте следующие рекомендации:

- Применяйте только неэтилированный бензин.
- Используйте только топливо с рекомендуемым октановым числом. Использование топлива с более низким октановым числом может привести к снижению мощности двигателя.
- Не используйте топливо с высоким содержанием спирта (см. ➤ Стр. 104).
- Запрещается использовать загрязненный бензин или смесь бензина с маслом.
- Не допускайте попадания в топливный бак грязи, пыли или воды.

Дополнительное оборудование и внесение изменений в конструкцию мотоцикла

Настоятельно не рекомендуется использовать дополнительное оборудование, которое не было специально разработано компанией Honda для данного мотоцикла, равно как и вносить изменения в конструкцию мотоцикла. В противном случае мотоцикл может стать небезопасным. Изменение конструкции мотоцикла также может привести к отмене действия гарантии производителя на данный мотоцикл. Кроме того, внесенные изменения могут сделать незаконным использование мотоцикла на дорогах общего пользования. Прежде чем установить какое-либо дополнительное оборудование на мотоцикл, убедитесь, что это будет безопасным и законным.



ПРЕДУПРЕЖДЕНИЕ

Установка нерекомендованного дополнительного оборудования или внесение в конструкцию мотоцикла недопустимых изменений может послужить причиной аварии с серьезными последствиями или летальным исходом.

Соблюдайте инструкции данного Руководства, относящиеся к использованию дополнительного оборудования и внесению в конструкцию мотоцикла изменений.

Любое изменение конструкции мотоцикла, может привести к снятию мотоцикла с гарантии.

Запрещается эксплуатировать мотоцикл с прицепом или коляской. Конструкция мотоцикла не предусматривает работы с прицепом или коляской. Их использование серьезно нарушит управляемость мотоцикла.

Перевозка грузов

- Перегрузка влечет ухудшение характеристик управляемости и устойчивости мотоцикла. Всегда поддерживайте безопасную скорость мотоцикла, соответствующую массе перевозимого на нем груза.
- Не превышайте ограничение по массе груза.
➤ **Максимальная грузоподъемность/максимально допустимая масса перевозимого багажа.**
Стр. 113
- Надежно закрепите груз так, чтобы он находился ближе к центру масс мотоцикла и был сбалансирован с обеих сторон.
- Не размещайте груз возле глушителя и не загораживайте грузом приборы освещения.



ПРЕДУПРЕЖДЕНИЕ

Перегрузка транспортного средства или неправильное размещение груза может привести к аварии с серьезными последствиями, травмами или смертельным исходом.

Необходимо строго соблюдать ограничения по весу груза и неукоснительно выполнять рекомендации данного руководства.

Расположение узлов и механизмов

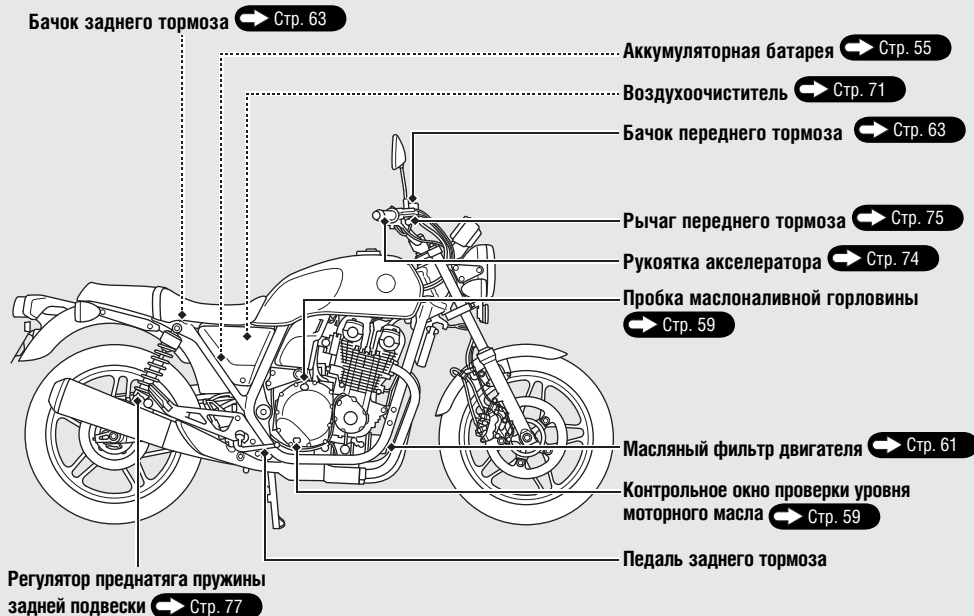

Регулятор преднатяга пружины передней вилки → Стр. 76

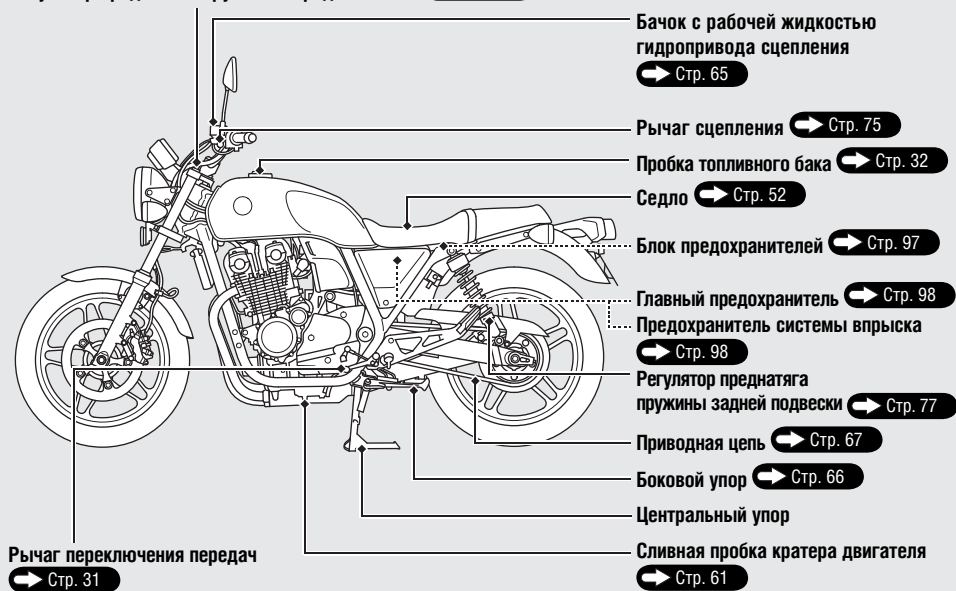

Панель приборов

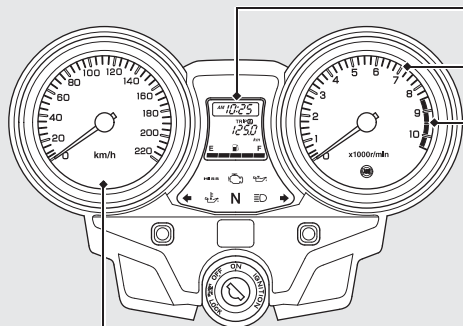

Спидометр

Спидометр показывает скорость движения автомобиля, причем шкала спидометра, в зависимости от варианта исполнения прибора, может быть градуирована в «км/ч» или «мили/ч».

Тахометр

ПРИМЕЧАНИЕ

Не допускайте работу двигателя в красной зоне тахометра. Превышение максимально допустимой частоты вращения коленчатого вала отрицательно сказывается на ресурсе двигателя.

Красная зона тахометра

(недопустимая зона работы двигателя)

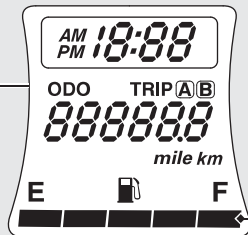

Указатель уровня топлива

Если первый сегмент шкалы указателя (E) начал мигать, значит, в топливном баке осталось следующее количество топлива: приблизительно 3,5 л.



Неисправность указателя уровня топлива

При неисправности топливной системы индикатор указателя уровня топлива начнет мигать или отключиться. Если это произошло, при первой же возможности обратитесь к официальному дилеру Honda.

Режим самодиагностики дисплея

При включении зажигания одновременно включаются все приборы и цифровые указатели. Если какой-либо элемент дисплея не включается в установленном режиме, обратитесь к официальному дилеру Honda для проведения проверки.

Панель приборов (продолжение)

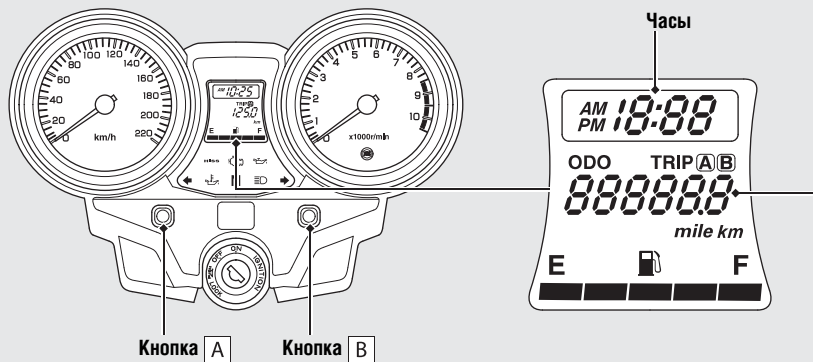

Кнопка **A** служит для переключения между одометром [ODO] и счетчиками пробега за поездку [TRIP A/B].

- Одометр: Отображает полный пробег мотоцикла с начала эксплуатации.
- Счетчик пробега за поездку: Отображает дистанцию, пройденную с момента его обнуления (для обнуления счетчика необходимо нажать и удерживать кнопку **B**).

Настройка дисплея

Доступны два вида настройки дисплея:

- Установка часов
- (Только версия E) Выбор единиц измерения пробега

Обычный дисплей

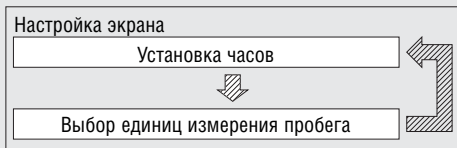

Нажмите и держите кнопку **A** и кнопку **B**.

Нажмите кнопку **A** (Только версия E)

Установка часов:

- 1 Установите замок зажигания в положение ON (ВКЛ).
- 2 Нажмите и удержите кнопки **A** и **B** до тех пор, пока цифры, обозначающие часы, не начнут мигать.

AM 10:25 → AM 10:25

- 3 Для установки показаний часов нажмите и удерживайте кнопку **B** до появления на индикаторе желаемого значения.

► Для ускоренного перехода к следующим значениям часов нажмите и держите кнопку.

AM 10:25 → PM 5:25

- 4 Нажмите кнопку **A**. Индикация минут на дисплее начнет мигать.

AM 10:25 → PM 5:25

5 Нажимайте кнопку **B**, пока на дисплее не появится желаемое значение минут.

- ▶ Для ускоренного перехода к следующим значениям минут нажмите и держите кнопку.



6 (Кроме версии E)
Нажмите и удержите кнопки **A** и **B** до тех пор, пока дисплей не перестанет мигать. Время установлено.
(только тип E)

Нажмите кнопку **A**. После настройки часов дисплей переходит в режим выбора единиц измерения пробега.

- ▶ Для завершения настройки также можно повернуть ключ в замке зажигания в положение OFF.
- ▶ Дисплей автоматически перестанет мигать и установка будет отменена, если не нажать кнопку в течение 30 секунд.

Выбор единиц измерения пробега:

(только версия E)

- ❶ После завершения установки часов начнут мигать единицы измерения пробега.
- ❷ Нажмите кнопку **B** для выбора километров или миль.
- ❸ Нажмите и удержите кнопки **A** и **B** до тех пор, пока дисплей не перестанет мигать.
 - ▶ Единицы измерения пробега заданы. Для завершения настройки также можно повернуть ключ в замке зажигания в положение OFF.
 - ▶ Дисплей автоматически перестанет мигать и установка будет отменена, если не нажать кнопку в течение 30 секунд.

Индикаторы

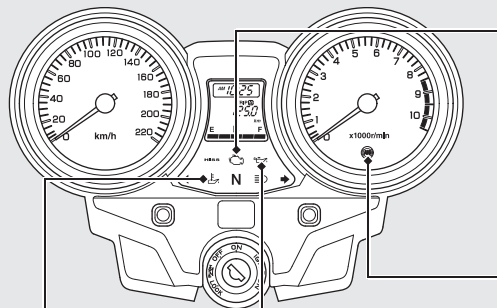

Сигнализатор высокой температуры моторного масла

Кратковременно включается при повороте ключа в замке зажигания в положение ON при выключателе двигателя, находящемся в положении (RUN).

Если сигнализатор включается при работающем двигателе: ➔ Стр. 81



Сигнализатор неисправности (MIL) системы впрыска (PGM-FI)

Кратковременно включается при повороте ключа в замке зажигания в положение ON при выключателе двигателя, находящемся в положении (RUN).

Если сигнализатор включается при работающем двигателе:

➔ Стр. 82



Индикатор антиблокировочной системы (ABS)

Включается при установке ключа зажигания в положение ON. Гаснет, когда скорость мотоцикла достигает приблизительно 10 км/ч.

Если сигнализатор включается при движении:

➔ Стр. 83



Сигнализатор низкого давления масла

Включается при установке ключа зажигания в положение ON. Гаснет при пуске двигателя.

Если сигнализатор включается при работающем двигателе:

➔ Стр. 82

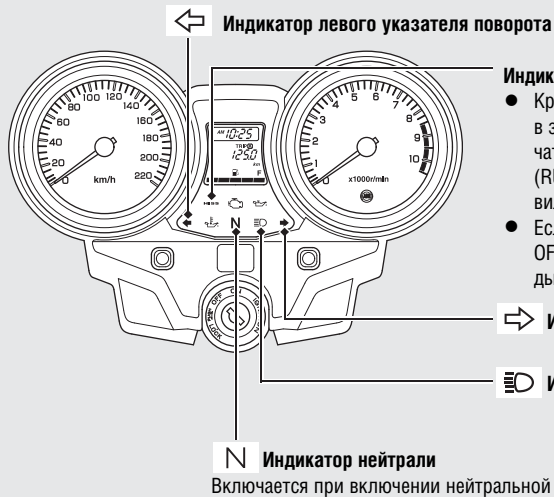

Переключатели

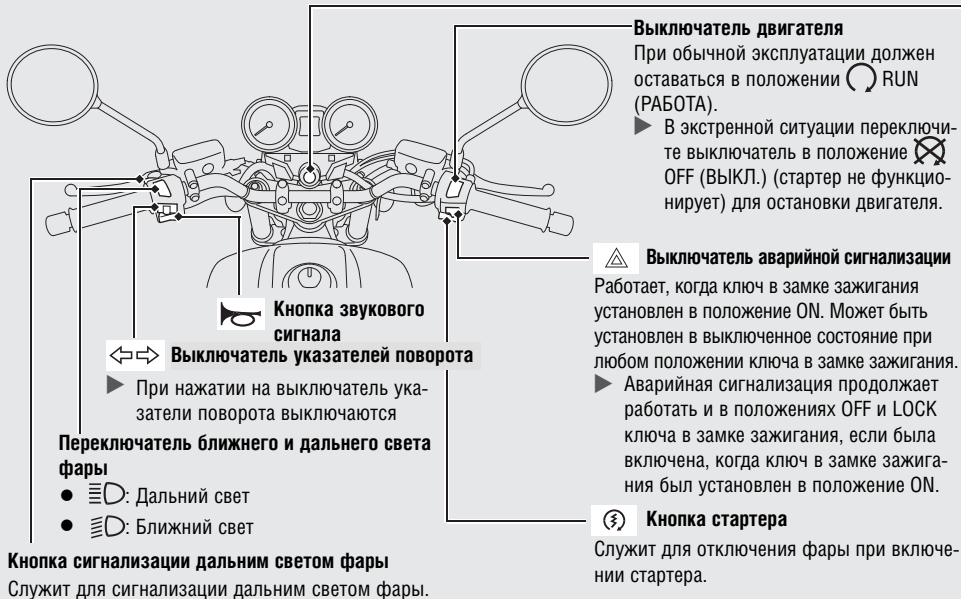

Замок зажигания

Включение/выключение электрооборудования мотоцикла, блокировка руля.

- ▶ Ключ может быть извлечен из замка зажигания, только когда замок зажигания находится в положении OFF или LOCK.

Замок руля

Блокирует руль на стоянке, предотвращая угон мотоцикла.

Также рекомендуется использовать U-образный противоугонный блокиратор колеса.

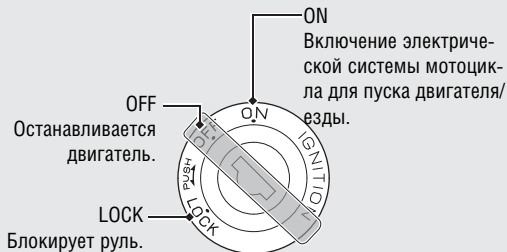
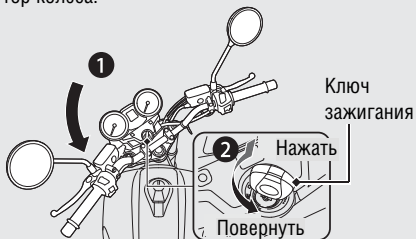

■ Блокировка

- 1 Поверните руль влево до упора.
- 2 Нажмите на ключ и установите его в замок зажигания в положение LOCK.
 - ▶ Если ключ не поворачивается в положение LOCK, слегка покачайте руль из стороны в сторону.

- 3 Выньте ключ.

■ Разблокировка

Вставьте ключ в замок зажигания, нажмите на него и поверните в положение OFF.

Пуск двигателя

Запускайте двигатель мотоцикла, выполняя нижеописанные действия в зависимости от того, холодный двигатель или прогретый.

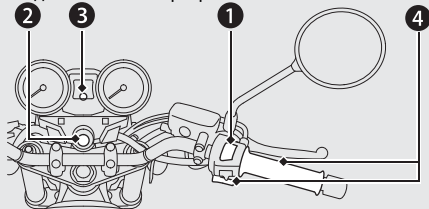

- 1 Убедитесь, что аварийный выключатель двигателя находится в положении RUN (РАБОТА).
- 2 Установите ключ в замке зажигания в положение ON.
- 3 Включите в коробке передач НЕЙТРАЛЬНУЮ ПЕРЕДАЧУ **N** (загорится индикатор включения нейтральной передачи). Можно запустить двигатель и при включенной передаче, предварительно выжав рычаг сцепления. При этом боковой упор должен быть поднят.
- 4 При полностью закрытой дроссельной заслонке нажмите кнопку стартера.

ПРИМЕЧАНИЕ

- Если двигатель не запустился после 5 секунд работы стартера, поверните ключ в замке зажигания в положение OFF и подождите 10 секунд до следующей попытки пуска, чтобы избежать ускоренной разрядки аккумуляторной батареи.
- Длительная стоянка с работающим двигателем, а также длительная езда на повышенных оборотах могут привести к повреждению двигателя и выпускной системы.
- Резкая работа дроссельной заслонкой или работа двигателя на увеличенной частоте холостого хода более 5 минут может вызвать изменение цвета выпускной трубы.
- При прогревании двигателя не «подгазовывайте» (резкое открывание и закрывание дроссельной заслонки) и не допускайте продолжительной работы двигателя на холостом ходу, поскольку это может привести к перегреву двигателя.

Не оставляйте мотоцикл без присмотра при работающем двигателе.

- 1 Полностью откройте дроссельную заслонку и в течение 5 секунд прокручивайте вал двигателя с помощью стартера.
- 2 Повторите обычную процедуру пуска двигателя.
- 3 Если холостой ход после запуска двигателя нестабилен, немного приоткройте дроссельную заслонку.
- 4 Если двигатель не запустился сразу, то, перед тем как предпринять повторную попытку (пункты 1 и 2) запустить двигатель, сделайте паузу не менее 10 секунд.

Если двигатель не запускается ➔ Стр. 80

Переключение передач

Данный мотоцикл оснащен пятиступенчатой коробкой передач, с переключением первой передач вниз, а четырех следующих вверх.

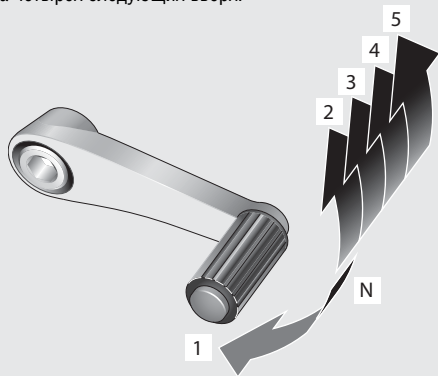

Если включить передачу при откинута боковом упоре, то двигатель автоматически остановится.

Заправка топливом

Пробка топливного бака

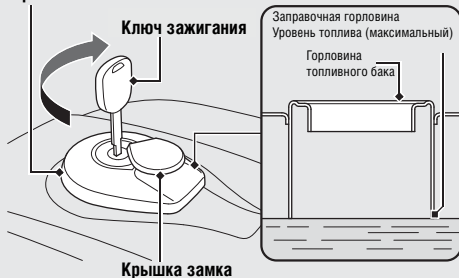

Не заполняйте топливный бак выше нижнего края заправочной горловины.

Тип топлива: Только неэтилированный бензин

Октановое число: Данный мотоцикл рассчитан на работу на топливе с октановым числом 91 или выше (по исследовательскому методу).

Заправочная емкость топливного бака: 14,6 л

■ **Заправка топливом и выбор топлива**

➔ Стр. 14

Открытие пробки заправочной горловины

Откройте крышку замка, вставьте ключ зажигания в замок пробки заливной горловины и поверните его по часовой стрелке, чтобы открыть крышку.

Закрывание пробки заправочной горловины

- 1 После заправки топливного бака нажмите на крышку заливной горловины, пока она не защелкнется.
- 2 Выньте ключ из замка и закройте крышку.
 - ▶ Ключ не вынется, если крышка не защелкнулась.

⚠ ПРЕДУПРЕЖДЕНИЕ

Бензин огнеопасен и взрывоопасен. Работая с топливом, вы можете получить серьезные ожоги и травмы.

- Перед заправкой топливного бака остановите двигатель. Не подносите близко к открытой горловине раскаленные или искрящие предметы, а также открытое пламя.
- Все операции с бензином выполняйте только на открытом воздухе вне помещений.
- Немедленно вытирайте брызги и потеки жидкости.

Дополнительные приспособления в отсеке под седлом

Держатель шлема

Держатели шлема находятся с левой стороны ниже седла и под седлом. Используйте держатели шлема только во время стоянки.

Держатель шлема

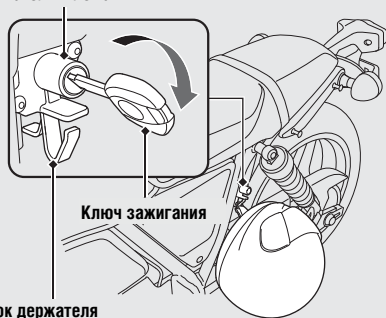

- ▶ Вставьте ключ зажигания и поверните его против часовой стрелки для отпирания. Повесьте шлем на крюк держателя. Поверните ключ против часовой стрелки для отпирания крюка держателя, а затем извлеките ключ.

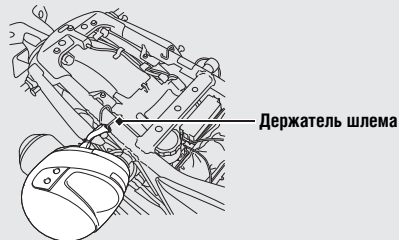

■ Демонтаж седла → Стр. 52

⚠ ПРЕДУПРЕЖДЕНИЕ

При езде на мотоцикле со шлемом, закрепленным в держателе, шлем может попасть в колесо или в подвеску и вызвать дорожно-транспортное происшествие, в котором вы можете получить серьезные травмы или погибнуть.

Поэтому используйте держатель шлема только во время стоянки. Запрещается двигаться на мотоцикле со шлемом, закрепленным в держателе.

U-образный противоугонный блокиратор/ Пакет для документов

Пространство для перевозки U-образного противоугонного блокиратора находится под седлом. Пакт для документов расположен на дне подседельной емкости.

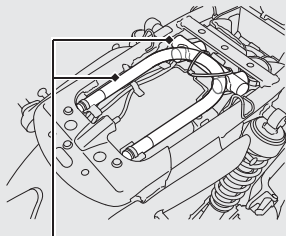

U-образный противоугонный блокиратор колеса

- ▶ U-образный противоугонный блокиратор колеса крепится на заднем крыле под седлом с помощью резинового ремня.
- ▶ Некоторые механические противоугонные блокираторы из-за своей формы и конструкции не могут быть размещены в этом отсеке.

■ Демонтаж седла → Стр. 52

Нижняя сторона седла

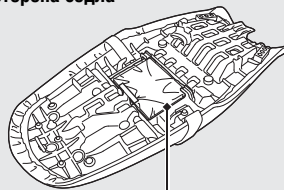

Пакет для документов

Комплект инструментов

Комплект инструмента находится под седлом. Также предусмотрено место для легких предметов.

Комплект инструментов

- ▶ Комплект инструментов крепится резиновым ремнем в центральном отсеке.

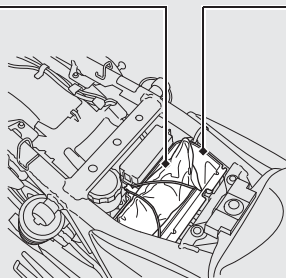

Центральный отсек

Ни при каких обстоятельствах не превышайте максимальную грузоподъемность вещевого отсека.

Максимальная грузоподъемность: 3,0 кг

- ▶ Не храните в вещевом отсеке горючие вещества и предметы, подверженные повреждениям вследствие высоких температур.

■ Демонтаж сидла → Стр. 52

Техническое обслуживание

Прежде чем выполнять какие-либо сервисные работы обязательно внимательно прочтите разделы «Важность технического обслуживания» и «Основы правильного обслуживания» данного Руководства. Технические данные, касающиеся обслуживания, приведены в разделе «Технические характеристики».

Важность технического обслуживания	Стр. 37
Регламент технического обслуживания	Стр. 38
Основы правильного обслуживания	Стр. 41
Комплект инструментов	Стр. 51
Снятие/установка компонентов	Стр. 52
Седло	Стр. 52
Боковой кожух	Стр. 53
Фиксатор	Стр. 54
Аккумуляторная батарея	Стр. 55
Свечи зажигания	Стр. 57
Моторное масло	Стр. 59
Тормоза/Сцепление	Стр. 63

Боковой упор	Стр. 66
Приводная цепь	Стр. 67
Воздухоочиститель	Стр. 71
Вентиляционная трубка картера	Стр. 73
Дроссель	Стр. 74
Другие регулировки	Стр. 75
Рычаги сцепления и тормозов	Стр. 75
Передняя подвеска	Стр. 76
Задняя подвеска	Стр. 77
Регулировка направления светового пучка фары...	Стр. 78
Концевой выключатель стоп-сигнала	Стр. 78

Важность технического обслуживания

Всегда необходимо содержать мотоцикл в исправном техническом состоянии, прежде всего из соображений безопасности. Кроме того это поможет сэкономить деньги, достичь максимальных технических характеристик, избежать поломок и уменьшить загрязнение окружающей среды. Владелец несет полную ответственность за техническое состояние своего мотоцикла. Обязательно выполняйте осмотр мотоцикла перед каждой поездкой и проводите все периодические проверки, указанные в разделе «Регламент технического обслуживания». ➤ Стр. 38



ПРЕДУПРЕЖДЕНИЕ

Ненадлежащее техническое обслуживание или неисправность, оставленная перед поездкой без внимания, могут стать причиной аварии, в которой вы можете получить серьезные травмы или погибнуть.

Всегда следуйте рекомендациям по осмотру и техническому обслуживанию, имеющимся в Руководстве по эксплуатации мотоцикла.

Правила техники безопасности во время технического обслуживания

Всегда читайте указания по выполнению работ, прежде чем приступить к ним. Убедитесь, что в наличии имеется необходимый инструмент и запасные части и что вы владеете соответствующими навыками. Невозможно предостеречь от всех возможных рисков, которые могут возникнуть в связи с проведением технического обслуживания. Только вы сами можете определить, в состоянии вы справиться с тем или иным видом работ или нет.

При выполнении технического обслуживания мотоцикла следуйте приведенным ниже правилам.

- Заглушите двигатель, выключите зажигание и выньте ключ из замка зажигания.
- Установите мотоцикл на твердой ровной горизонтальной площадке, используя штатный боковой упор или подставку для технического обслуживания.
- Прежде чем начинать работы, дайте двигателю, выпускной трубе с глушителем, тормозам и другим нагретым агрегатам остыть. В противном случае, вы можете получить ожоги.
- Запускайте двигатель, только если это требуется по инструкции, и только в хорошо проветриваемых зонах.

Регламент технического обслуживания содержит требования, необходимые для обеспечения безопасности, полной реализации возможностей мотоцикла и его экологичности.

Работы технического обслуживания должны выполняться в соответствии со стандартами и спецификациями Honda персоналом, имеющим надлежащий инструмент и соответствующую квалификацию. Официальный дилер Honda отвечает всем этим требованиям. Ведение записей о техническом обслуживании является залогом правильного технического обслуживания мотоцикла. В обязательном порядке удостоверьтесь, что при проведении технического обслуживания ведется вся необходимая документация.

Все работы, связанные с проведением регулярного технического обслуживания, являются платными и подлежат оплате владельцем. Сохраняйте все квитанции. При продаже мотоцикла передавайте их новому владельцу.

Компания Honda рекомендует, чтобы официальный дилер Honda после каждого периодического технического обслуживания проводил дорожные испытания мотоцикла.

ПРЕДУПРЕЖДЕНИЕ

Помните, что самостоятельное техническое обслуживание возможно только при отсутствии возможности приезда в официальный сервис. Перед проведением работ самостоятельно, предупредите об этом своего дилера.

Пункт	Осмотр перед поездкой ☑ Стр. 41	Периодичность проведения работ ¹					Ежегодная проверка	Регулярная замена	См. стр.	
		x 1000 км	1	12	24	36				48
		x 1000 миль	0,6	8	16	24				32
Топливопровод	🔧			п	п	п	п	п	–	
Уровень топлива в баке		п							32	
Функционирование дроссельной заслонки	🔧	п		п	п	п	п	п	74	
Воздухоочиститель ²					п		п		71	
Вентиляционная трубка картера ³				о	о	о	о	о	73	
Свеча зажигания	🔧			п	③	п	③		57	
Зазор клапанов				п	п	п	п		–	
Моторное масло		п	Каждые 6000 км ③				③		59	
Масляный фильтр			③	③	③	③	③	③	61	
Частота холостого хода	🔧		п	п	п	п	п	п	–	
Система подачи воздуха холостого хода	🔧			п	п	п	п	п	–	
Приводная цепь		п	Каждые 1000 км п						67	

Уровень технического обслуживания

🔧 : Средний. Операция должна выполняться официальным дилером Honda, за исключением тех случаев, когда у вас есть необходимый инструмент и вы обладаете соответствующей квалификацией, чтобы выполнить работы самостоятельно. Описание операций приведено в официальном руководстве по ремонту мотоциклов Honda.

✂ : Технический. В целях безопасности рекомендуется доверить выполнение сервисных операций официальному дилеру Honda.

Расшифровка символов, приведенных в таблице

п : Проверка (при необходимости, очистка, регулировка, смазка или замена)

с : Смазка

③ : Замена

о : Очистка

Регламент технического обслуживания

Пункт	Осмотр перед поездкой ☑ Стр. 41	Периодичность проведения работ ^{*1}					Ежегодная проверка	Регулярная замена	См. стр.		
		x 1000 км	1	12	24	36				48	
		x 1000 миль	0,6	8	16	24				32	
Направляющая приводной цепи				☑	☑	☑	☑		70		
Тормозная жидкость ^{*4}	☑			☑	☑	☑	☑	☑	2 года	63	
Износ тормозных колодок	☑			☑	☑	☑	☑	☑		64	
Тормозная система			☑	☑	☑	☑	☑	☑		41	
Концевой выключатель стоп-сигнала				☑	☑	☑	☑	☑		78	
Регулировка направления светового пучка фары				☑	☑	☑	☑	☑		78	
Осветительные приборы/Звуковой сигнал	☑									–	
Выключатель двигателя	☑									–	
Система сцепления				☑	☑	☑	☑	☑		75	
Рабочая жидкость гидравлического привода сцепления ^{*4}	☑			☑	☑	☑	☑	☑	☑	2 года	65
Боковой упор	☑			☑	☑	☑	☑	☑		66	
Подвеска	🔧			☑	☑	☑	☑	☑		76, 77	
Болты, гайки, прочий крепеж	🔧		☑	☑	☑	☑	☑	☑		–	
Колеса/шины	🔧	☑		☑	☑	☑	☑	☑		48	
Подшипники рулевой колонки	🔧		☑	☑	☑	☑	☑	☑		–	

Примечания:

*1: При километраже, превышающем указанные значения, выполняйте работы через указанные промежутки времени.

*2: Выполняйте обслуживание чаще, если мотоцикл эксплуатируется в условиях повышенной влажности или запыленности.

*3: Выполняйте операцию чаще, если используете мотоцикл в дождь или при полном открытии дроссельной заслонки.

*4: Замена должна производиться квалифицированным механиком.

Осмотр перед поездкой

Для обеспечения безопасности перед каждой поездкой необходимо проводить тщательный визуальный осмотр мотоцикла и в обязательном порядке устранять обнаруженные неисправности.

Предварительный визуальный осмотр перед поездкой обязателен, поскольку неисправности, обнаруженные в пути, устранить гораздо сложнее, и даже спущенное колесо способно причинить значительные трудности.

Перед каждой поездкой необходимо проводить следующие виды проверок:

- Уровень топлива – при необходимости долейте топливо в топливный бак. ➤ Стр. 32
- Дроссельная заслонка – проверьте плавность ее открывания и полноту закрывания во всех положениях руля. ➤ Стр. 74
- Уровень моторного масла – при необходимости долейте масла в двигатель. Убедитесь в отсутствии утечек. ➤ Стр. 59
- Приводная цепь – проверьте состояние и прогиб, отрегулируйте и смажьте при необходимости. ➤ Стр. 67
- Тормоза – проверьте работу;

- Передний и задний тормоз: Проверьте уровень тормозной жидкости и износ тормозных колодок. ➤ Стр. 63, 64
- Осветительные приборы и звуковой сигнал – убедитесь в исправности осветительных приборов и звукового сигнала.
- Выключатель двигателя – проверьте исправность. ➤ Стр. 28
- Сцепление – проверьте уровень рабочей жидкости сцепления. ➤ Стр. 65
- Система выключения зажигания при откидывании бокового упора - убедитесь, что система работает нормально. ➤ Стр. 66
- Колеса и шины – проверьте состояние и давление воздуха в шинах, при необходимости отрегулируйте. ➤ Стр. 48

Запасные части

Всегда используйте для замены только оригинальные запасные части производства компании Honda или аналогичные по качеству детали, чтобы обеспечить надежность и безопасность.

При заказе окрашенных деталей указывайте название модели, цвет и код, указанный на табличке с кодом краски. Этикетка с обозначением краски прикреплена на раме под седлом. ➤ Стр. 52.

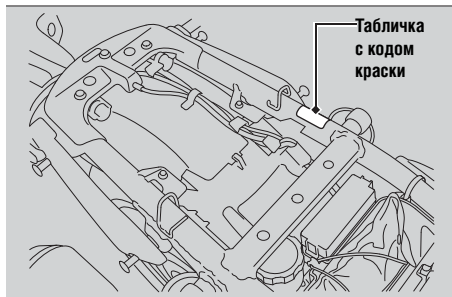

ПРЕДУПРЕЖДЕНИЕ

Установка на мотоцикл неоригинальных деталей может сделать его небезопасным и послужить причиной аварии с серьезными последствиями или смертельным исходом.

Используйте только оригинальные запасные части, произведенные компанией Honda, или эквивалентные им по качеству детали, одобренные для применения на данном мотоцикле.

Аккумуляторная батарея

Данный мотоцикл оснащен необслуживаемой аккумуляторной батареей. Поэтому нет необходимости проверять уровень электролита либо доливать дистиллированную воду. Очистите клеммы аккумуляторной батареи, если они загрязнены или окислены. Не открывайте пробки аккумуляторной батареи. При зарядке аккумуляторной батареи открывать пробки не нужно.

ПРИМЕЧАНИЕ

На данном мотоцикле применяется необслуживаемая аккумуляторная батарея. Открытие пробок может привести к выходу аккумуляторной батареи из строя.



Данный символ на аккумуляторной батарее означает, что ее нельзя утилизировать вместе с бытовыми отходами.

ПРИМЕЧАНИЕ

Неправильная утилизация отслужившей свой срок аккумуляторной батареи наносит вред окружающей среде и здоровью людей.

Действуйте в соответствии с местным законодательством, регламентирующим утилизацию аккумуляторных батарей.



ПРЕДУПРЕЖДЕНИЕ

Аккумуляторная батарея при работе выделяет взрывоопасный водород.

Искра или пламя могут вызвать взрыв аккумуляторной батареи, сила которого достаточна для причинения серьезных травм.

При работах с аккумуляторной батареей следует носить защитную одежду и защиту для лица либо доверить работы с аккумуляторной батареей квалифицированному механику.

■ Очистка контактных выводов аккумуляторной батареи

1. Снимите аккумуляторную батарею. ➤ Стр. 55
2. Если контактные выводы начали окисляться и на них присутствует вещество белого цвета, то промойте их теплой водой и вытрите насухо.

См. продолжение

Основы правильного обслуживания

3. Если выводы аккумуляторной батареи сильно окислены, очистите их при помощи металлической щетки или наждачной бумаги с мелкой абразивной крошкой. При выполнении работ носите защитные очки.

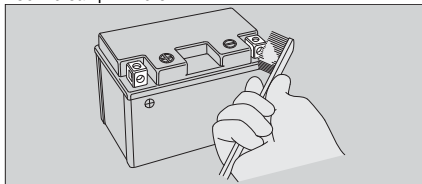

4. После чистки установите аккумуляторную батарею на место.

Аккумуляторная батарея имеет ограниченный срок службы. Проконсультируйтесь с официальным дилером по поводу периодичности замены аккумуляторной батареи. Для замены используйте необслуживаемую аккумуляторную батарею такого же типа.

ПРИМЕЧАНИЕ

Установка неоригинальных электрических компонентов может привести к перегрузке электрооборудования мотоцикла, разряду аккумуляторной батареи и поломке электрической системы.

Предохранители

Предохранители защищают электрические цепи мотоцикла. Если какой-либо электрический компонент вашего мотоцикла перестал работать, прежде всего, проверьте сохранность предохранителей. Сгоревшие предохранители замените. ➤ Стр. 97

■ Проверка и замена предохранителей

Установите ключ в замке зажигания в положение OFF и проверьте предохранители. Если предохранитель перегорел, замените его предохранителем такого же номинала. Для определения номиналов предохранителей см. раздел «Технические характеристики». ➤ Стр. 115

Перегоревший
предохранитель

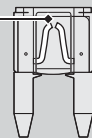

ПРИМЕЧАНИЕ

Использование запасного предохранителя с большим значением номинального тока существенно повышает риск повреждения электрооборудования.

Если предохранитель перегорел снова, то это означает, что электрооборудование мотоцикла неисправно. Обратитесь к дилеру для проверки мотоцикла.

Моторное масло

Расход моторного масла и срок его службы зависят от условий эксплуатации и ее продолжительности. Регулярно проверяйте уровень масла в двигателе и при необходимости доливайте его. Если масло загрязнено или истек срок его службы, масло необходимо в ближайшее время заменить.

Выбор моторного масла

Рекомендуемое моторное масло см. в разделе «Технические характеристики». ➔ Стр. 114

Если вы используете неоригинальное моторное масло, убедитесь, что оно полностью соответствует всем требуемым стандартам:

- Стандарт JASO T 903¹: MA
- Стандарт SAE²: 10W-30
- Классификация API³: SG или выше

- ¹. Стандарт JASO T 903 определяет выбор моторных масел для 4-тактных мотоциклетных двигателей. По этому стандарту предусмотрено два класса: MA и MB. Например, на этикетке ниже показана маркировка масла класса MA.



- ². Стандарт SAE делит моторные масла на классы, в зависимости от их вязкости.
- ³. Классификация API отражает качество и уровень показателей моторных масел. Используйте масла класса SG или выше, исключая масла, маркированные на круглой этикетке API как энергосберегающие (Energy Conserving) или экологичные (Resource Conserving).

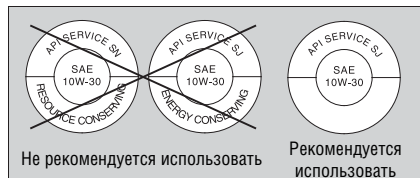

Основы правильного обслуживания

Тормозная жидкость (Рабочая жидкость гидропривода сцепления)

Не доливайте и не меняйте тормозную жидкость самостоятельно, за исключением экстренных случаев. Используйте только свежую тормозную жидкость из запечатанной емкости. Если вы самостоятельно доливали тормозную жидкость, при первой же возможности обратитесь к официальному дилеру Honda для проверки тормозной системы.

ПРИМЕЧАНИЕ

Попадание тормозной жидкости на окрашенные или пластиковые поверхности может их повредить. Немедленно вытрите пролитую жидкость и тщательно промойте места, на которые она попала.

Рекомендуемая тормозная жидкость:

Тормозная жидкость Honda DOT 4 или ее аналог

Приводная цепь

Приводная цепь подлежит регулярной проверке и смазке. Если мотоцикл эксплуатируется на дорогах с некачественным покрытием, на высокой скорости или с частыми резкими ускорениями, проверять состояние цепи следует чаще обычного.

Если звенья цепи перемещаются с заеданиями, цепь издает посторонние шумы, имеет повреждения звеньев, роликов, осей или уплотнительных колец, обратитесь к официальному дилеру Honda для проверки цепи.

Так же проверьте звездочки главной передачи. Если звездочки повреждены или изношены, обратитесь к официальному дилеру Honda для их замены.



ПРИМЕЧАНИЕ

Использование новой приводной цепи совместно с изношенными звездочками приведет к преждевременному выходу приводной цепи из строя.

■ Очистка и смазка

После проверки натяжения цепи очистите ее и звездочки от грязи, вращая заднее колесо. Для очистки используйте сухую ткань и очиститель цепей или нейтральное моющее средство. Если цепь очень грязная, воспользуйтесь мягкой щеткой.

После очистки вытрите цепь насухо и смажьте ее рекомендуемой смазкой. По возможности используйте SAE 80 или 90 трансмиссионное масло.

Рекомендуемая смазка:

Специальная смазка для цепей типа O-ring.

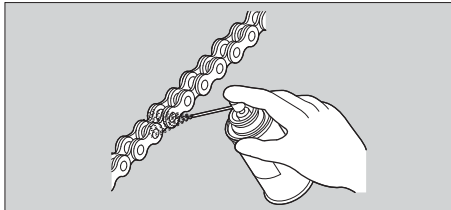

Не используйте для очистки цепи пароочистители, мойки высокого давления, проволочные щетки, растворители (в том числе и бензин), абразивные чистящие средства и очистители, а также масла для цепей, не предназначенные для применения на цепях типа O-ring, поскольку они могут повредить резиновые уплотнители звеньев цепи.

Не допускайте попадания смазки на тормозные механизмы и шины. Не наносите на цепь слишком много смазки, иначе она запачкает одежду и мотоцикл.

Вентиляционная трубка картера

Интервалы следует сократить при частой эксплуатации мотоцикла под дождем, в режиме полностью открытой дроссельной заслонки, либо после мытья или переворачивания мотоцикла. Обслуживание необходимо проводить, если в контрольном окошке видны отложения.

Основы правильного обслуживания

Шины (проверка/замена)

■ Проверка давления воздуха в шинах

Регулярно осматривайте шины и как минимум раз в месяц проверяйте давление воздуха в них используя манометр. Проверьте давление если на вид шина выглядит спущенной. Всегда проверяйте давление воздуха только на холодных шинах.

■ Проверка на наличие повреждений

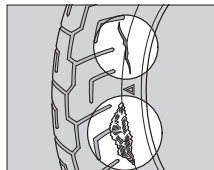

Убедитесь, что на шинах нет порезов, трещин и других повреждений, обнажающих каркас шины. Удостоверьтесь, что в боковинах и протекторе нет гвоздей или других посторонних предметов.

Также внимательно осмотрите шины на предмет наличия выпуклостей или вздутий на боковинах.

■ Проверка характера износа шин

На поверхностях шин, контактирующих с дорогой, не должно быть следов ненормального износа.

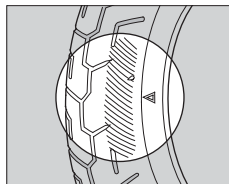

■ Проверка глубины протектора

Проверьте индикаторы предельного износа протектора шины. Если они стали видны, незамедлительно замените шины. Для обеспечения безопасности вы обязаны заменить шины, если их износ достиг предельного значения.

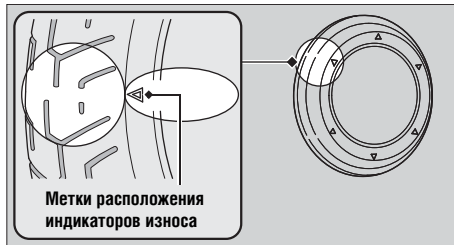

 **ПРЕДУПРЕЖДЕНИЕ**

Эксплуатация мотоцикла с чрезмерно изношенными шинами или с неправильным давлением воздуха в шинах может стать причиной дорожно-транспортного происшествия, в котором вы можете получить серьезные травмы или погибнуть.

Следуйте всем инструкциям данного Руководства, относящимся к поддержанию давления в шинах и уходу за шинами.

Германия

Законодательство Германии запрещает использование шин с остаточной глубиной протектора менее 1,6 мм.

Обратитесь к дилеру для замены шин. Рекомендованный тип шин, рекомендованное давление в шинах и минимально допустимую глубину протектора см. в разделе «Технические характеристики». ➤ Стр. 114

При замене шин следуйте нижеприведенным указаниям:

- Используйте рекомендуемые модели шин или их аналоги с таким же размером, конструкцией, индексом скорости и допустимой нагрузкой.
- Для балансировки колес используйте специальные оригинальные грузики Honda или аналогичные им.
- Запрещается установка на данный мотоцикл бескамерных шин со вставленными в них камерами. Постепенный разогрев камеры при эксплуатации мотоцикла может вызвать ее внезапный разрыв.
- Используйте на данном мотоцикле только бескамерные шины. Обода колес сконструированы для установки бескамерных шин, и при интенсивном разгоне или торможении шина камерного типа может повернуться на ободу, что вызовет резкую потерю давления в шине.

См. продолжение



ПРЕДУПРЕЖДЕНИЕ

Установка на мотоцикл неподходящих шин может вызвать ухудшение управляемости и стать причиной дорожно-транспортного происшествия, в котором вы можете получить серьезные увечья или погибнуть.

Всегда используйте шины размера и типа, рекомендуемых в данном Руководстве по эксплуатации.

Комплект инструментов находится под седлом.

➤ Стр. 35

С помощью инструмента из комплекта можно выполнить некоторые операции ремонта в дороге, несложную регулировку и замену деталей.

- Рукоятка отвертки
- Удлинитель
- Штифтовой гаечный ключ
- Торцевой ключ на 5 мм
- Крестообразная отвертка № 2
- Отвертка № 2 с плоским жалом
- Пинцет для извлечения предохранителей

Седло

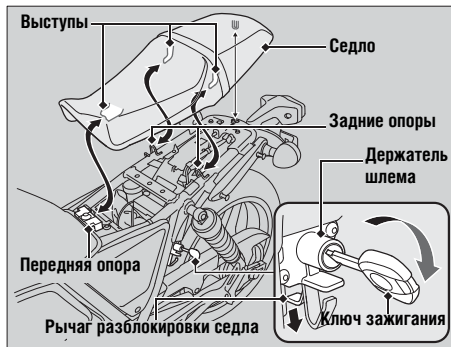

■ Снятие

1. Вставьте ключ зажигания в держатель седла и поверните его по часовой стрелке.
2. Переведите рычаг разблокировки вниз для разблокировки седла.
3. Снимите седло назад и вверх.

■ Установка

1. Вставьте передние и задние выступы на седле в соответствующие опоры на раме.
2. Нажмите вперед и вниз на заднюю часть седла до его защелкивания на месте. Слегка потяните седло вверх, чтобы убедиться в надежности его установки.

Седло запирается автоматически при закрытии. Будьте внимательны, чтобы не запереть ключи в подседельном пространстве.

Боковой кожух

Для обслуживания воздушного фильтра необходимо снять правую боковую крышку. Для проведения технического обслуживания предохранителей необходимо снять левый боковой кожух.

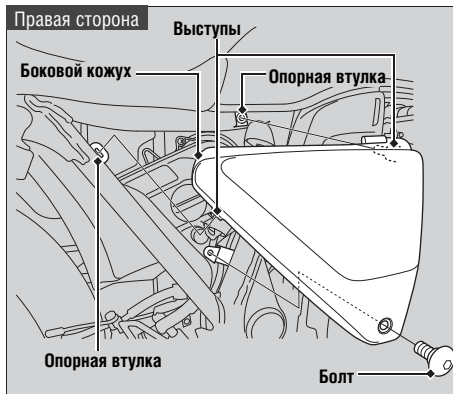

■ Опорная втулка

Правый и левый боковые кожухи снимаются одинаково.

■ Снятие

1. Выньте болт.
2. Извлеките выступы из втулок.
3. Снимите кожух.

■ Установка

Установка деталей осуществляется в обратной последовательности.

Фиксатор

Снятие фиксатора необходимо при снятии аккумуляторной батареи.

■ Снятие

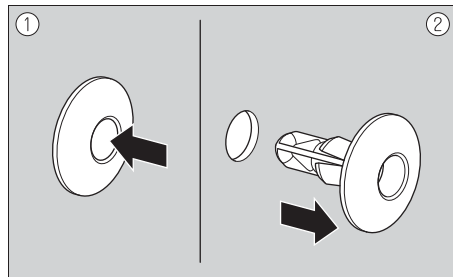

1. Продавите центральный штифт для освобождения защелки.
2. Извлеките фиксатор из отверстия.

■ Установка

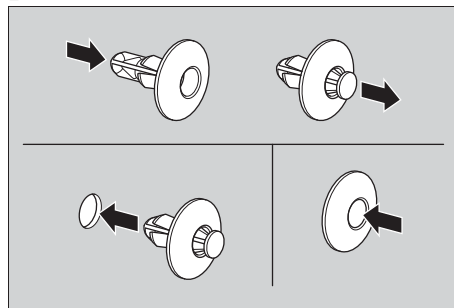

1. Надавите на низ штифта.
2. Вставьте фиксатор в отверстие.
3. Продавите центральный штифт до запираания фиксатора.

Аккумуляторная батарея

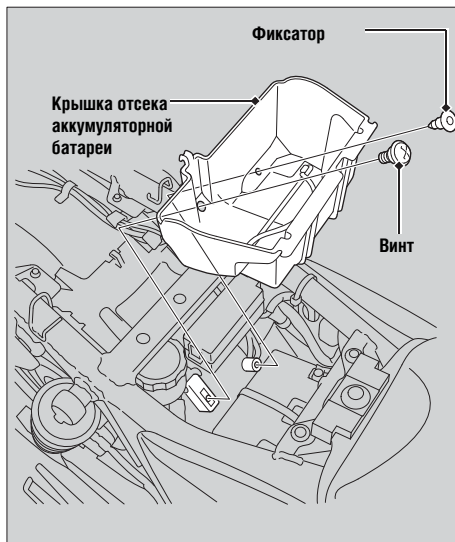

■ Снятие

Убедитесь, что ключ в замке зажигания установлен в положение OFF.

1. Снимите седло ► Стр. 52
2. Снимите комплект инструментов.
3. Снимите винт и фиксатор. ► Стр. 54
4. Снимите аккумуляторную батарею.

См. продолжение

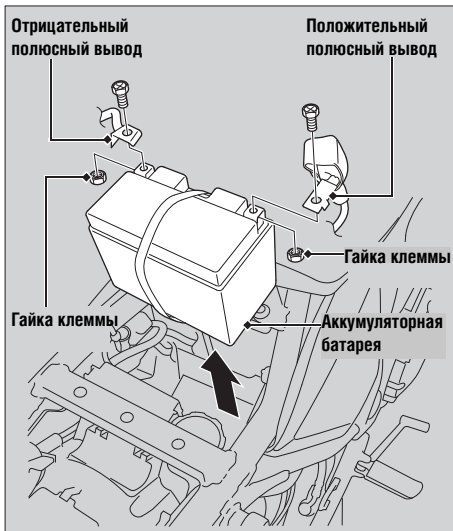

5. Отсоедините клемму от отрицательного \ominus вывода аккумуляторной батареи.
6. Отсоедините клемму от положительного \oplus вывода аккумуляторной батареи.
7. Выньте аккумуляторную батарею, следя за тем, чтобы не потерять гайки ее выводов.

■ Установка

Установка деталей осуществляется в обратной последовательности. Первым всегда подключайте положительный вывод аккумуляторной батареи. Убедитесь, что болты и гайки надежно затянуты.

При отсоединении аккумуляторной батареи часы сбрасывают показания на 01:00.

Рекомендации по правильному обращению с аккумуляторной батареей см. в разделе «Основы правильного обслуживания». ➤ Стр. 43

“Разряженная аккумуляторная батарея. ➤ Стр. 92

Проверка свечей зажигания

Рекомендуемые свечи зажигания см. в разделе “Технические характеристики”. ➤ Стр. 114

Используйте только свечи зажигания рекомендованного типа с правильным калильным числом.

ПРИМЕЧАНИЕ

Использование свечей зажигания с неверным калильным числом может привести к выходу двигателя из строя.

1. Снимите наконечники со свечей зажигания.
2. Удалите загрязнения вокруг оснований свечей зажигания.
3. Снимите свечи зажигания с помощью свечного ключа.

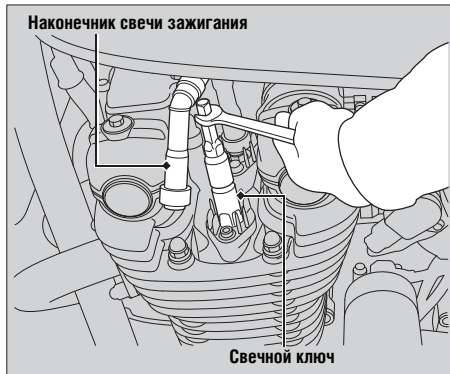

4. Осмотрите электроды и изолятор. Убедитесь в отсутствии загрязнений, эрозии или отложений нагара.
 - ▶ Если отмечена большая эрозия электродов или загрязнение, замените свечи зажигания.
 - ▶ Очистите отложения или снимите влагу с помощью очистителя свечей или металлической щетки.

См. продолжение

Свечи зажигания ► Проверка свечей зажигания

5. Проверьте зазор между электродами с помощью проволочного щупа.
- При необходимости регулировки зазора, выполняйте ее, осторожно подгибая боковой электрод.

Зазор между электродами свечи зажигания должен составлять:
0,80 – 0,90 мм

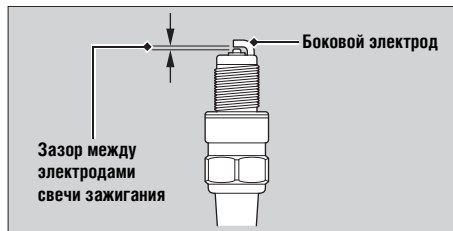

6. Убедитесь, что уплотнительная шайба свечи находится в хорошем состоянии.
7. Установите на место шайбу свечи, и, чтобы избежать перекоса, вручную заверните свечу на место.

8. Затяните свечу зажигания:
- Если старая свеча в порядке: на 1/5 оборота после посадки.
 - При установке новой свечи ее затяжку следует проводить в два этапа, во избежание отворачивания:
 - a) Во-первых, затяните свечу: NGK: на 1/4 оборота после посадки.
 - b) Далее ослабьте затяжку свечи.
 - c) Затем повторно доверните свечу: на 1/5 оборота после посадки.

ПРИМЕЧАНИЕ

Неправильно затянутая свеча может повредить двигатель. При недостаточной затяжке может быть поврежден поршень. При избыточной затяжке может быть повреждена резьба.

9. Установите на место наконечники свечей зажигания. Примите меры к незащемлению проводов и кабелей.

Проверка уровня моторного масла

1. Установите мотоцикл на его центральную опору на твердой ровной поверхности.
2. Если двигатель холодный, запустите его и прогрейте в течение 3-5 минут.
3. Выключите зажигание, остановите двигатель и подождите 2-3 минуты.
4. Проверьте уровень масла, который должен находиться между отметками максимального и минимального уровня в контрольном окне.
 - ▶ При необходимости очистите контрольное окно, повернув щетку.

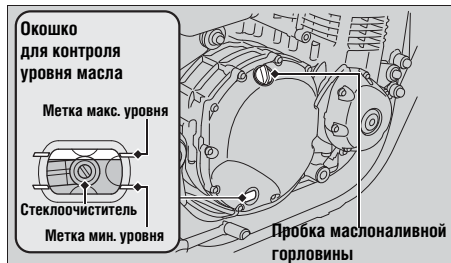

Долив моторного масла

Если уровень масла находится на отметке минимального уровня или ниже ее, необходимо долить рекомендованное моторное масло. ► Стр. 45

1. Снимите пробку маслоналивной горловины. Долейте масло с рекомендованными характеристиками до метки максимального уровня.
 - При проверке уровня масла установите мотоцикл на центральную опору вертикально на ровной горизонтальной площадке.
 - Запрещается превышать метку максимального уровня.
 - Не допускайте попадания посторонних материалов в маслоналивную горловину.
 - Немедленно вытирайте пролитое.
2. Надежно установите на место пробку заливной горловины.

ПРИМЕЧАНИЕ

Работа двигателя при недостаточном или избыточном уровне моторного масла может привести к поломке двигателя. Запрещается смешивать моторные масла разных марок и сортов. Это может отрицательно сказаться на смазке и эффективности работы сцепления.

Рекомендации по выбору моторного масла см. в разделе «Основы правильного обслуживания». ► Стр. 45

Замена моторного масла и масляного фильтра двигателя

Замена масла и масляного фильтра требует применения специальных инструментов. Рекомендуется поручить выполнение сервисных операций официальному дилеру Honda.

Используйте только новые оригинальные масляные фильтры Honda, предназначенные для мотоцикла данной модели, либо их аналоги.

ПРИМЕЧАНИЕ

Использование неподходящего масляного фильтра может привести к серьезной поломке двигателя.

1. Установите мотоцикл на его центральную опору на твердой ровной поверхности.
2. Если двигатель холодный, запустите его и прогрейте в течение 3-5 минут.
3. Выключите зажигание, заглушите двигатель и подождите 2-3 минуты.
4. Расположите под сливным отверстием подходящую емкость для сбора масла.

5. Для слива масла снимите пробку маслоналивной горловины, отверните сливную пробку с уплотнительной шайбой.

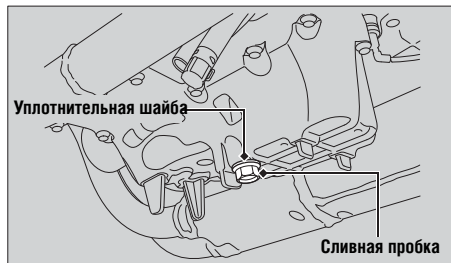

См. продолжение

6. С помощью специального ключа для фильтра отверните масляный фильтр и дайте стечь остаткам масла. Убедитесь, что старое уплотнение не осталось в двигателе.
- Утилизируйте использованный масляный фильтр и отработанное масло в соответствующем центре утилизации.

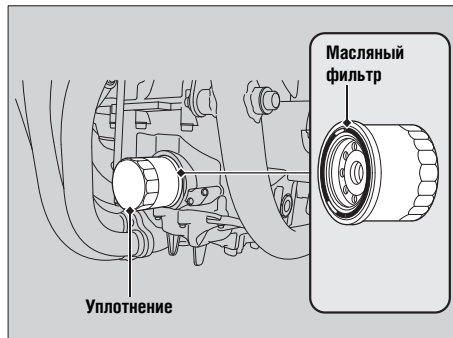

7. Нанесите тонкий слой моторного масла на резиновое уплотнение нового масляного фильтра.
8. Установите новый масляный фильтр и затяните его.

Момент затяжки: 26 Нм (2,7 кгс-м).

9. Наденьте новую уплотнительную шайбу на сливную пробку. Затяните сливную пробку.

Момент затяжки: 30 Нм (3,1 кгс-м).

10. Залейте в картер масло с рекомендованными характеристиками (► Стр. 45) и установите на место крышку маслосливной горловины.

Требуемое масло

При одновременной замене масла и масляного фильтра:

3,9 л

При замене только моторного масла:

3,8 л

11. Проверьте уровень масла. ► Стр. 59
12. Проверьте отсутствие протечек.

Проверка уровня тормозной жидкости

1. Установите мотоцикл на его центральную опору на твердой ровной поверхности.
2. **Перед** Убедитесь, что бачок для тормозной жидкости расположен горизонтально, и проверьте уровень тормозной жидкости, который должен находиться выше метки минимального уровня.
3. **Зад** Снимите седло ➤ Стр. 52
4. **Зад** Убедитесь, что бачки тормозов расположены горизонтально. Проверьте уровень тормозной жидкости, он должен находиться между отметками минимального и максимального уровня.

Если уровень тормозной жидкости в любом из бачков ниже отметки минимального уровня, а рычаг переднего и педаль заднего тормоза имеют чрезмерный свободный ход, проверьте износ тормозных колодок. Если колодки не изношены, то, скорее всего, в тормозной системе имеется протечка. Обратитесь к дилеру для проверки мотоцикла.



Проверка тормозных колодок

Проверьте состояние канавок-индикаторов износа тормозных колодок.

Тормозные колодки, на которых не просматривается канавка-индикатор, подлежат немедленной замене.

1. **Перед** Осмотрите тормозные колодки с нижней стороны тормозного суппорта.
► Всегда осматривайте колодки в обоих (левом и правом) передних суппортах.

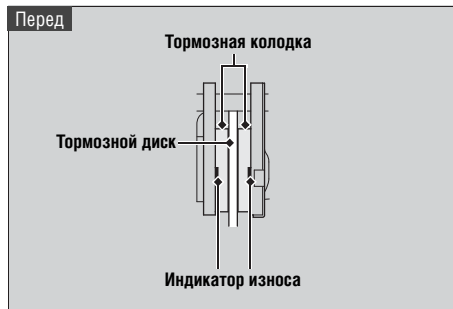

2. **Зад** Осмотрите тормозные колодки с задней правой стороны мотоцикла.

При необходимости замены тормозных колодок обратитесь к официальному дилеру Honda. Всегда заменяйте левые и правые тормозные колодки одновременно.

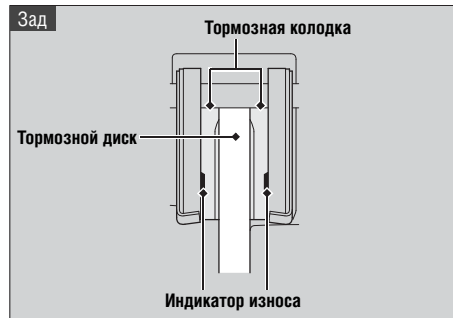

Проверка рабочей жидкости сцепления



1. Установите мотоцикл на его центральную опору на твердой ровной поверхности.
2. Убедитесь, что пробка бачка сцепления расположена горизонтально и проверьте уровень тормозной жидкости, который должен находиться выше метки минимального уровня.

Если уровень рабочей жидкости гидропривода сцепления слишком низок или если вы обнаружили утечки, повреждения шлангов и соединений системы, обратитесь к официальному дилеру Honda.

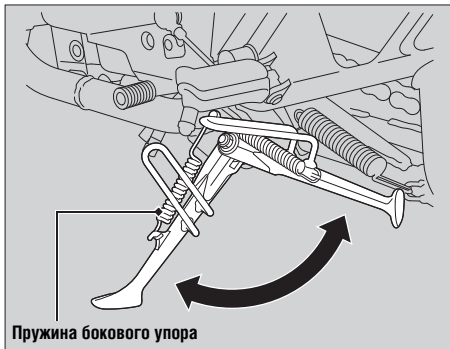

1. Установите мотоцикл на его центральную опору на твердой ровной поверхности.
2. Убедитесь, что боковой упор работает нормально. Если боковой упор перемещается с трудом или скрипом, проведите чистку поверхностей вокруг шарнира и нанесите чистую смазку на болт шарнира.
3. Убедитесь в отсутствии повреждений и потери упругости пружины бокового упора.

4. Сядьте в седло мотоцикла, включите нейтральную передачу в коробке передач и поднимите боковой упор.
5. Запустите двигатель, нажмите рычаг сцепления и включите передачу.
6. Опустите до конца боковой упор. Двигатель должен остановиться, как только боковой упор будет опущен. Если двигатель не остановился, обратитесь к дилеру для проверки мотоцикла.

Проверка прогиба приводной цепи

Прогиб цепи проверяется на различных участках цепи. Если прогиб увеличен только в некоторых секторах цепи, это означает что несколько звеньев «закисли» и заедают.

Обратитесь к дилеру для проверки цепи.

1. Установите мотоцикл на его центральную опору на твердой ровной поверхности.
2. Остановите двигатель. Переведите рычаг селектора диапазонов автоматической коробки передач в положение N (Нейтраль).
3. Проверьте прогиб нижней петли приводной цепи в средней ее части между звездочками.

Прогиб приводной цепи:

25 – 35 мм

- ▶ Не пользуйтесь мотоциклом, если прогиб цепи превышает 50 мм.

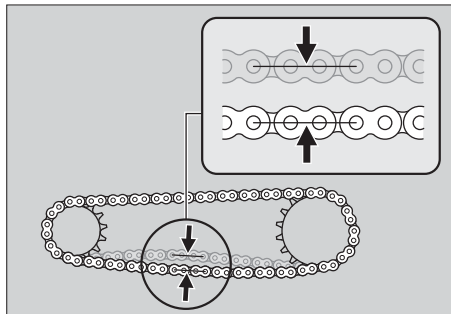

4. Вращая заднее колесо, убедитесь, что цепь движется плавно.
5. Проверьте звездочки главной передачи.
➤ Стр. 46
6. Выполните очистку и смазку приводной цепи.
➤ Стр. 47

Регулировка прогиба приводной цепи

Для регулировки прогиба приводной цепи требуется специальный инструмент. Обратитесь к дилеру для регулировки прогиба цепи.

1. Установите мотоцикл на его центральную опору на твердой ровной поверхности.
2. Остановите двигатель. Переведите рычаг селектора диапазонов автоматической коробки передач в положение N (Нейтраль).
3. Ослабьте гайку оси заднего колеса.

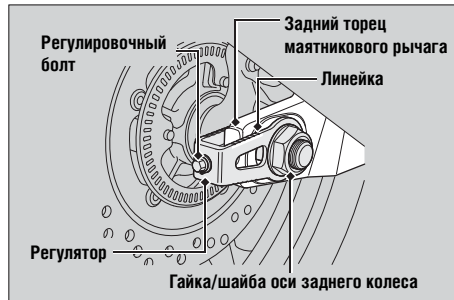

4. Поворачивайте регулировочные болты на одинаковое число оборотов до получения правильного прогиба приводной цепи. Для увеличения натяжения цепи необходимо закручивать болты против часовой стрелки, для уменьшения натяжения цепи болты необходимо вращать по часовой стрелке.

Регулируйте прогиб в средней точке между ведущей звёздочкой и звёздочкой заднего колеса. Проверьте прогиб приводной цепи. ➤ Стр. 67

5. Проверьте правильность расположения оси заднего колеса. Для этого необходимо убедиться, что задний торец маятникового рычага совпадает с соответствующей шкалой на регуляторе.

Левый и правый торцы маятникового рычага должны совпадать с теми же метками на соответствующей шкале. Если ось установлена неправильно, поверните правый или левый регулировочный болт для совмещения меток.

6. Затяните гайку оси заднего колеса.

Момент затяжки: 113 Нм (11,5 кгс-м).

7. Слегка затяните регулировочные болты.
8. Повторно проверьте прогиб приводной цепи.

Если при сборке не использовался динамометрический ключ, при первой же возможности обратитесь к официальному дилеру Honda для проверки правильности сборки.

Неправильная сборка может привести к утрате тормозной системой работоспособности.

Приводная цепь ► Проверка направляющей приводной цепи

■ Проверка износа приводной цепи

Проверяйте табличку износа цепи при ее регулировке. Если красная зона на табличке находится напротив окончания заднего торца маятникового рычага после того, как цепь была отрегулирована до правильного прогиба, то это означает, что цепь чрезмерно изношена и подлежит замене.

Приводная цепь для замены:

DID50ZVM2 или RK50LFOZ2

При необходимости замены приводной цепи обратитесь к официальному дилеру Honda.

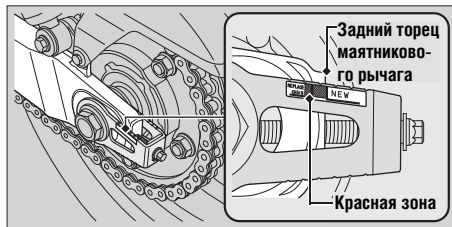

Проверка направляющей приводной цепи

Проверьте состояние направляющей приводной цепи. Направляющая приводной цепи подлежит замене, если ее износ достиг линии предельного износа. При необходимости замены направляющей приводной цепи обратитесь к официальному дилеру Honda.



Замена/Очистка фильтрующего элемента

Используйте только новые оригинальные воздушные фильтры Honda, предназначенные для мотоцикла данной модели, либо эквивалентные им.

ПРИМЕЧАНИЕ

На данном мотоцикле применяется необслуживаемая аккумуляторная батарея. Открытие пробок может привести к выходу аккумуляторной батареи из строя.

Использование неподходящего фильтрующего элемента может привести к серьезной поломке двигателя.

1. Снимите правый боковой кожух (➤ Стр. 53)
2. Снимите крепежные винты и крышку воздухоочистителя.
3. Проверьте фильтрующий элемент, и убедитесь в его чистоте и работоспособности.
 - ▶ Проведите его чистку сжатым воздухом со стороны обратной направлению воздушного потока.
 - ▶ Замените фильтрующий элемент если он сильно загрязнен, имеет порывы или повреждения.

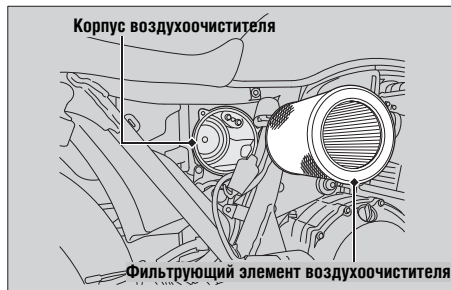
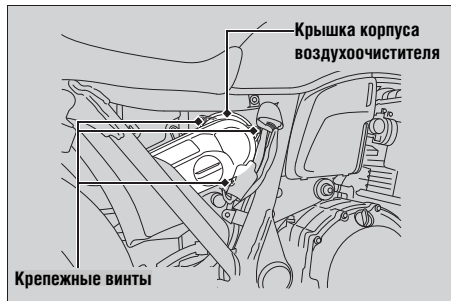

См. продолжение

Воздухоочиститель ► Замена/Очистка фильтрующего элемента воздухоочистителя

4. Тщательно протрите внутреннюю поверхность корпуса воздухоочистителя.
5. Установите фильтрующий элемент.
6. Установка деталей осуществляется в обратной последовательности.

Вентиляционная трубка картера

1. Поместите поддон для слива под вентиляционную трубку.
2. Выньте пробку трубки системы вентиляции картера и слейте отстой.
3. Установите на место пробку.

Перед

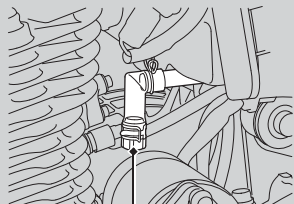

Пробка вентиляционной трубки картера

Зад

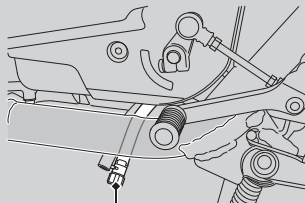

Пробка вентиляционной трубки картера

Проверка дроссельной заслонки

При выключенном двигателе проверьте плавность работы рукоятки акселератора при ее вращении от упора до упора во всех положениях руля. Также проверьте свободный ход рукоятки акселератора. Если рукоятка акселератора вращается с заеданиями, не возвращается в исходное положение при отпускании или если поврежден трос привода дроссельной заслонки, обратитесь к дилеру для проверки мотоцикла.

Свободный ход рукоятки акселератора (измеренный по фланцу):

2-6 мм.

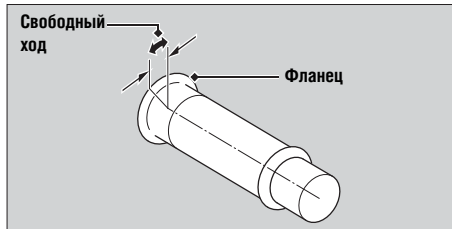

Регулировка свободного хода троса привода дроссельной заслонки

1. Отпустите стопорную гайку.
2. Вращайте регулировочную муфту пока свободный ход не достигнет 2 - 6 мм.
3. Затяните стопорные гайки и снова проверьте ход рукоятки акселератора.

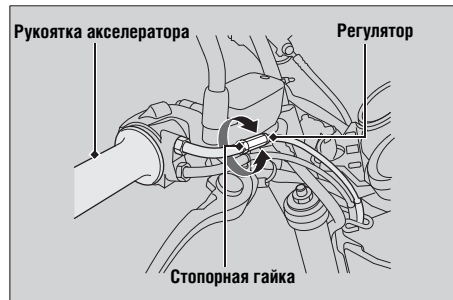

Регулировка свободного хода рычагов сцепления и переднего тормоза

Расстояние между концом рычага сцепления и рычага тормоза до рукоятки руля можно отрегулировать.

■ Принцип регулировки

Вращайте регулировочную муфту до совмещения цифры на нем с меткой, одновременно толкая рычаг вперед до нужного положения.

После регулировки проверьте правильность работы рычагов, прежде чем отправляться в поездку.

ПРИМЕЧАНИЕ

Запрещается устанавливать регулировки, находящиеся за пределами шкал регуляторов.

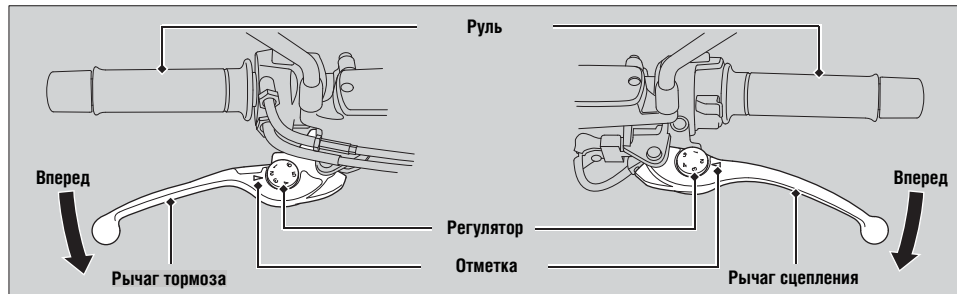

Регулировка передней подвески

■ Преднатяг пружины

Предусмотрена возможность регулировки преднатяга пружины при помощи регулятора для настройки подвески в соответствии с нагрузкой и дорожными условиями. Поверните регулятор по часовой стрелке, чтобы увеличить преднатяг пружины (увеличить жесткость подвески), или против часовой стрелки, чтобы уменьшить преднатяг пружин (уменьшить жесткость подвески). Стандартной регулировкой является положение регулятора, при котором третья от его верха канавка совмещена с верхней плоскостью гайки пера вилки.

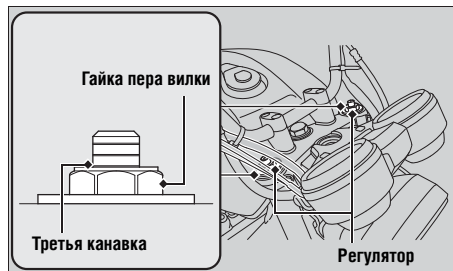

ПРИМЕЧАНИЕ

Запрещается устанавливать регулятор за пределы допустимых значений. Оба пера вилки должны иметь одинаковые настройки преднатяга пружины.

Регулировка задней подвески

■ Преднатяг пружины

Предусмотрена возможность регулировки преднатяга пружины при помощи регулятора для настройки подвески в соответствии с нагрузкой и дорожными условиями. Используйте штифтовой гаечный ключ и удлинитель для вращения регулятора. Поворот регулятора в положение 1 (мягко) уменьшает преднатяг пружины. Чтобы увеличить преднатяг пружины (жестко) установите регулятор в позицию 3 - 5. Положение 2 соответствует стандартной настройке.

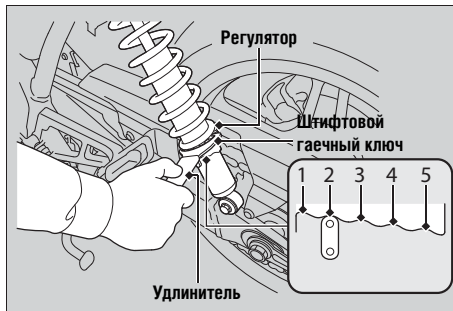

ПРИМЕЧАНИЕ

Запрещается устанавливать регулятор за пределы допустимых значений.

И правый и левый амортизатор должны иметь одинаковые настройки преднатяга пружины.

Регулировка направления светового пучка фары

Вы можете отрегулировать вертикальное смещение светового пучка фары. Чтобы переместить корпус фары, необходимо ослабить болты. После завершения регулировок затяните болты. Соблюдайте требования местного законодательства.

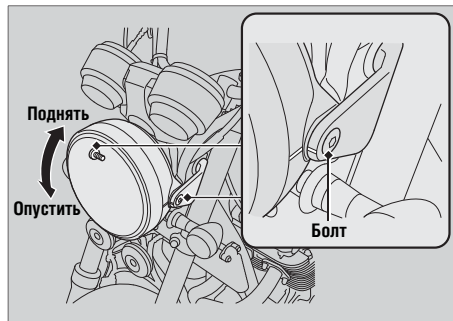

Регулировка концевого выключателя стоп-сигнала

Проверьте работоспособность концевого выключателя стоп-сигнала. Поворачивайте регулировочную гайку в направлении А, если выключатель включает стоп-сигнал слишком поздно, или в направлении В, если включение стоп-сигнала происходит слишком рано.



Поиск и устранение неисправностей

Двигатель не заводится (индикатор системы HISS остается включенным).....	Стр. 80
Перегрев двигателя (горит сигнализатор высокой температуры моторного масла)	Стр. 81
Горят или мигают световые сигнализаторы	Стр. 82
Сигнализатор низкого давления масла.....	Стр. 82
Система электронного впрыска (PGM-FI)	
Сигнализатор неисправности (MIL).....	Стр. 82
Сигнализатор антиблокировочной системы.....	Стр. 83

Прокол шины.....	Стр. 84
Неисправности электрооборудования	Стр. 92
Разряженная аккумуляторная батарея.....	Стр. 92
Перегоревшая лампа	Стр. 92
Перегоревший предохранитель	Стр. 97

■ Электростартер работает, но двигатель не заводится

Проверьте следующее:

- Проверьте правильность последовательности пуска двигателя. ➤ Стр. 30
- Убедитесь, что в баке достаточно топлива
- Проверьте, не горит ли сигнализатор неисправности (MIL) системы электронного впрыска (PGM-FI)
 - ▶ Если сигнализатор горит, при первой же возможности обратитесь к официальному дилеру.
- Проверьте, не горит ли индикатор системы HISS
 - ▶ Установите ключ в замке зажигания в положение OFF и извлеките его из замка. Снова вставьте ключ в замок зажигания и установите его в положение ON. Если сигнализатор продолжает гореть и после пуска двигателя, проверьте следующее: Нет ли рядом с замком зажигания другого ключа системы HISS (включая запасной ключ).

Нет ли на ключе посторонних металлических частиц или наклеек.

Если после устранения вышеприведенных помех индикатор системы HISS продолжает гореть, обратитесь к дилеру для проверки мотоцикла.

■ Электростартер не работает

Проверьте следующее:

- Находится ли выключатель двигателя в положении (RUN). ➤ Стр. 28
- Не перегорел ли предохранитель. ➤ Стр. 97
- Не ослабло ли крепление клемм на аккумуляторной батарее, и нет ли на клеммах и выводах окислов. ➤ Стр. 55
- Проверьте состояние аккумуляторной батареи. ➤ Стр. 92.

Если проблема не исчезла, обратитесь к дилеру для проверки мотоцикла.

Продолжительная работа двигателя на холостых оборотах или движение на низкой скорости может привести к включению сигнализатора высокой температуры моторного масла. Если сигнализатор включается на холостом ходу или низкой скорости, остановите двигатель и дайте ему остыть. Если сигнализатор остается включенным или включается повторно, немедленно доставьте автомобиль на сервисную станцию дилера.

ПРИМЕЧАНИЕ

Работа двигателя на холостом ходу или движение на низкой скорости при включенном сигнализаторе моторного масла может привести к выходу двигателя из строя.

Сигнализатор низкого давления масла

Если сигнализатор низкого давления масла включился на ходу, остановитесь в безопасном месте на обочине дороги или у края проезжей части и остановите двигатель.

ПРИМЕЧАНИЕ

Эксплуатация мотоцикла с низким давлением моторного масла может привести к выходу двигателя из строя.

1. Проверьте уровень масла в двигателе и долейте его при необходимости. ➤ Стр. 59
2. Запустите двигатель.
 - ▶ Вы можете продолжить движение, только убедившись, что сигнализатор низкого давления масла не горит.

Резкое ускорение может вызвать кратковременное включение сигнализатора низкого давления масла, особенно если уровень масла находится на минимальной отметке или вблизи нее. Если сигнализатор низкого давления масла продолжает гореть при рекомендованном уровне масла, остановите двигатель и свяжитесь с официальным дилером.

Если уровень масла в двигателе начал быстро снижаться, это означает, что в системе смазки появилась утечка или другая серьезная неисправность. Обратитесь к дилеру для проверки мотоцикла.

Сигнализатор неисправности (MIL) системы впрыска (PGM-FI)

Если сигнализатор загорелся на ходу, это означает, что в системе впрыска появилась серьезная неисправность. Снижьте скорость и доставьте мотоцикл в сервисный центр дилера для проверки.

Сигнализатор антиблокировочной системы

Если сигнализатор включается в описанных ниже ситуациях, это указывает на серьезную неисправность системы. Снизьте скорость и доставьте мотоцикл в сервисный центр дилера для проверки.

- Сигнализатор загорается или начинает мигать во время движения.
- Сигнализатор не загорается при установке ключа в замке зажигания в положение ON.
- Сигнализатор не гаснет при достижении скорости выше 10 км/ч.

Если сигнализатор антиблокировочной системы продолжает гореть, тормоза вашего мотоцикла сохраняют работоспособность, но без антиблокировочной функции.

Сигнализатор антиблокировочной системы может мигать, если вращается вывешенное заднее колесо находящегося на опоре мотоцикла. В этом случае установите ключ в замке зажигания в положение OFF, а затем верните его в положение ON. Сигнализатор погаснет, когда скорость мотоцикла превысит приблизительно 30 км/ч.

Ремонт проколотой шины и снятие колеса требуют специальных инструментов и навыков.

Рекомендуется поручить выполнение этих сервисных операций официальному дилеру Honda. Если был проведен аварийный ремонт шины, в дальнейшем обязательно доставьте мотоцикл к официальному дилеру Honda для проверки/замены шины.

Аварийный ремонт шины при помощи ремонтного комплекта

Если шина получила мелкий прокол, можно воспользоваться ремонтным комплектом для бескамерных шин.

Для выполнения аварийного ремонта следуйте прилагаемым к ремонтному комплекту инструкциям.

Езда на отремонтированной в аварийном порядке шине небезопасна. Если шина подверглась аварийному ремонту, запрещается движение со скоростью более 50 км/ч. Незамедлительно доставьте мотоцикл в сервисный центр дилера для замены шины.



ПРЕДУПРЕЖДЕНИЕ

Постоянная езда на отремонтированной в аварийном порядке шине опасна. Если аварийная заплатка вылетит, вы можете попасть в серьезную аварию, получить тяжелые увечья или погибнуть.

Если вам приходится ехать на мотоцикле с отремонтированной в аварийном порядке шине, соблюдайте осторожность и не превышайте скорость 50 км/ч, пока отремонтированная шина не будет заменена на новую.

Снятие колес

Если необходимо снять колесо для ремонта прокола шины, следуйте нижеприведенным указаниям.

Снимая и устанавливая колесо, будьте осторожны, чтобы не повредить датчик частоты вращения колеса и импульсное кольцо датчика.

■ Переднее колесо

Снятие

1. Установите мотоцикл на его центральную опору на твердой ровной поверхности.
2. Покройте переднее колесо с обеих сторон и тормозные суппорты защитной лентой или ветошью.

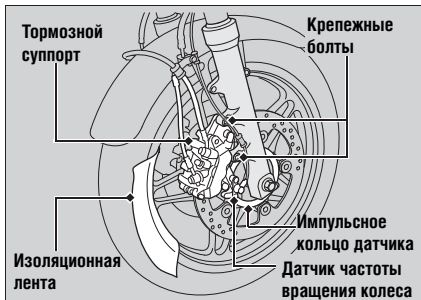

3. С правой стороны выверните крепежные болты и снимите тормозной суппорт.
4. С левой стороны выверните крепежные болты и снимите тормозной суппорт.
 - Подвyezьте или положите тормозной суппорт так, чтобы он не висел на тормозном шланге. Не перекручивайте тормозной шланг.
 - Не допускайте попадания смазки, масла или грязи на тормозной диск или тормозные колодки.
 - Не нажимайте на рычаг тормоза или педаль тормоза при снятом тормозном суппорте.
 - Будьте аккуратны, чтобы при снятии колеса не поцарапать его о тормозной суппорт.

См. продолжение

Прокол шины ► Снятие колес

5. Выверните болт оси переднего колеса.
6. Ослабьте правые стяжные болты оси.
7. Надежно закрепите мотоцикл и поднимите переднее колесо с помощью специальной подставки или лебедки.



8. Ослабьте левые стяжные болты оси.
9. Извлеките ось переднего колеса с левой стороны, снимите боковые втулки и переднее колесо.

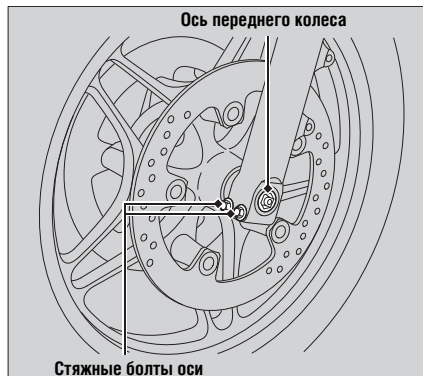

Установка

1. Установите боковые втулки на колесо.
2. Поместите переднее колесо между перьями вилки и вставьте с левой стороны до упора слегка смазанную ось колеса через левое перо вилки и ступицу колеса.
3. Выровняйте торец оси заподлицо с поверхностью пера вилки.

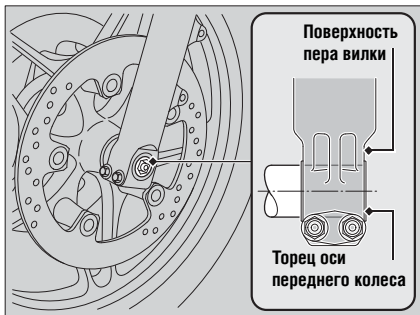

4. Затяните левые стяжные болты оси для ее удержания на месте.
5. Затяните болт оси переднего колеса.

Момент затяжки: 59 Нм (6,0 кгс-м).

6. Ослабьте левые стяжные болты оси.
7. Затяните левые стяжные болты оси переднего колеса.

Момент затяжки: 26 Нм (2,7 кгс-м).

8. Установите правый тормозной суппорт и затяните крепежные болты.

Момент затяжки: 31 Нм (3,2 кгс-м).

См. продолжение

Прокол шины ► Снятие колес

9. Установите левый тормозной суппорт и затяните крепежные болты.

Момент затяжки: 31 Нм (3,2 кгс-м)

- Будьте осторожны, чтобы при установке колеса не поцарапать его о тормозной суппорт.
- При установке тормозного суппорта используйте только новые болты.

ПРИМЕЧАНИЕ

Чтобы не повредить тормозные колодки во время установки тормозных суппортов, будьте внимательны, заводя тормозной диск между тормозных колодок.

10. Опустите переднее колесо на землю.
11. Несколько раз нажмите на рычаг и педаль тормоза. Затем несколько раз надавите на руль, чтобы сжать переднюю вилку.

12. Снова затяните левые стяжные болты.

Момент затяжки: 26 Нм (2,7 кгс-м).

13. Снова поднимите переднее колесо и проверьте, свободно ли вращается колесо при отпущенном тормозе.
14. Снимите защитную ленту или ветошь.

Если при сборке не использовался динамометрический ключ, как можно скорее обратитесь к официальному дилеру Honda для проверки правильности сборки.

Неправильная сборка может привести к утрате тормозной системой работоспособности.

Заднее колесо

Снятие

1. Установите мотоцикл на его центральную опору на твердой ровной поверхности.
2. Ослабьте гайки задней оси и регулировочные болты натяжителя цепи, после чего сдвиньте заднее колесо до упора вперед, чтобы максимально ослабить натяжение цепи.
3. Снимите осевую гайку и шайбу.

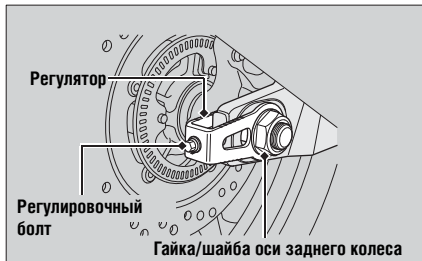

4. Снимите приводную цепь с ведомой звездочки, сдвинув заднее колесо вперед.
5. Снимите вал задней оси, регуляторы и регулировочные болты.

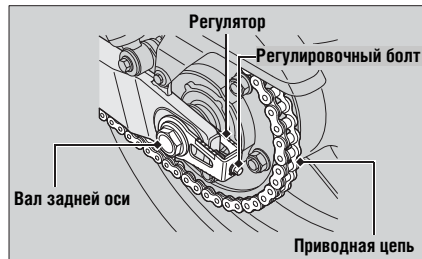

См. продолжение

Прокол шины ► Снятие колес

6. Снимите кронштейн тормозного суппорта, заднее колесо и боковые втулки.
 - Подвигайте или положите тормозной суппорт так, чтобы он не висел на тормозном шланге. Не перекручивайте тормозной шланг.
 - Не допускайте попадания смазки, масла или грязи на тормозной диск или тормозные колодки.
 - Не нажимайте на педаль тормоза, когда суппорт снят.

Установка

1. При установке заднего колеса выполняйте указанные выше операции в обратном порядке.
 - Будьте осторожны, чтобы при установке колеса не поцарапать его о тормозной суппорт.

ПРИМЕЧАНИЕ

Чтобы не повредить тормозные колодки во время установки тормозных суппортов, будьте внимательны, заводя тормозной диск между тормозных колодок.

2. Обеспечьте попадание выступа маятника в паз кронштейна тормозного суппорта.

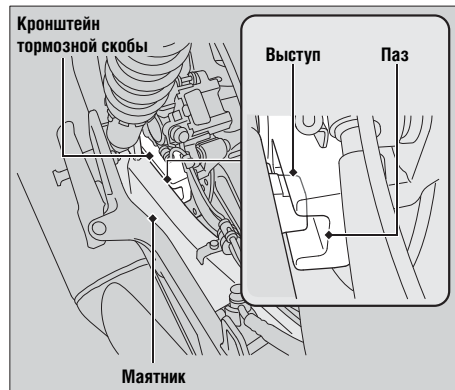

3. Отрегулируйте прогиб приводной цепи.
➤ Стр. 68
4. Наверните и затяните гайку/шайбу оси заднего колеса.

Момент затяжки: 113 Нм (11,5 кгс-м).

5. После установки колеса несколько раз нажмите на педаль тормоза, а затем перепроверьте зазор между обоими дисками и корпусами тормозных суппортов. Не эксплуатируйте мотоцикл с неправильно выставленным зазором.

Если при сборке не использовался динамометрический ключ, как можно скорее обратитесь к официальному дилеру Honda для проверки правильности сборки.

Неправильная сборка может привести к утрате тормозной системой работоспособности.

Разряженная аккумуляторная батарея

Зарядите аккумуляторную батарею, используя специальное зарядное устройство для мотоциклетных аккумуляторных батарей.

Перед зарядкой снимите аккумуляторную батарею с мотоцикла.

Не используйте для зарядки зарядные устройства, предназначенные для автомобильных аккумуляторных батарей. Зарядные устройства такого типа могут вызвать перегрев мотоциклетной аккумуляторной батареи и ее последующий выход из строя. Если аккумуляторная батарея не заряжается, обратитесь к официальному дилеру.

ПРИМЕЧАНИЕ

Запуск двигателя от сторонней автомобильной аккумуляторной батареи не рекомендуется, поскольку может вывести из строя электрическую систему мотоцикла.

Перегоревшая лампа

Для замены перегоревшей лампы сделайте следующее.

Установите ключ в замке зажигания в положение OFF или LOCK.

Прежде чем менять лампу, дайте ей остыть.

Не используйте лампы, отличающиеся от рекомендованных.

После замены проверьте функционирование лампы. Мощность ламп см. в разделе «Технические характеристики». ➤ Стр. 115

■ Лампа фары

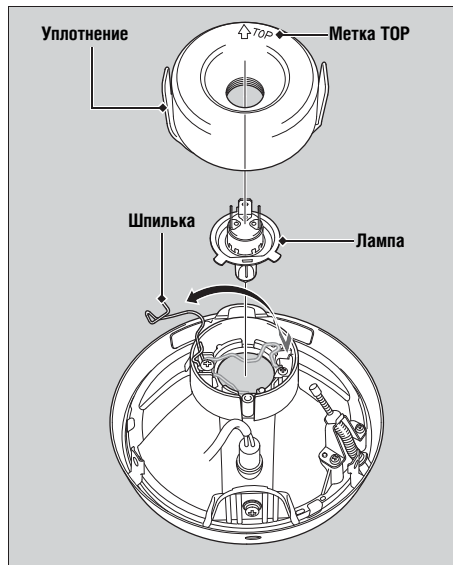
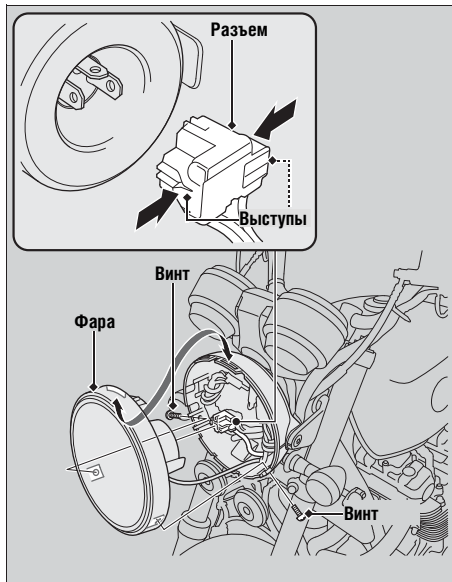

Неисправности электрооборудования ► Перегоревшая лампа

См. продолжение

1. Выверните винты из корпуса фары.
2. Слегка потяните за нижний край фары и вытяните ее вперед из корпуса фары.
3. Отсоедините колодку разъема, нажав фиксаторы.
4. Снимите уплотнение.
5. Надавите на шпильку вниз и вытяните лампу, не проворачивая ее.
6. Установите новую лампу, выполняя операции в обратном порядке.
► Установите уплотнение меткой TOP вверх.

Не прикасайтесь пальцами к колбе новой лампы. Если вы касались колбы лампы голыми пальцами, протрите ее ветошью, смоченной в спирте.

■ Лампа стояночного фонаря

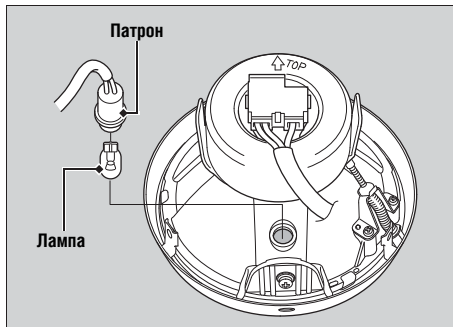

1. Снимите фару. ► Стр. 93
2. Достаньте разъем, не поворачивая его.
3. Вытяните лампу, не поворачивая ее.
4. Установите новую лампу, выполняя операции в обратном порядке.

■ Лампа стоп-сигнала и заднего фонаря



1. Снимите рассеиватели заднего фонаря после снятия болтов.
2. Поверните патрон против часовой стрелки и вытяните его.

См. продолжение

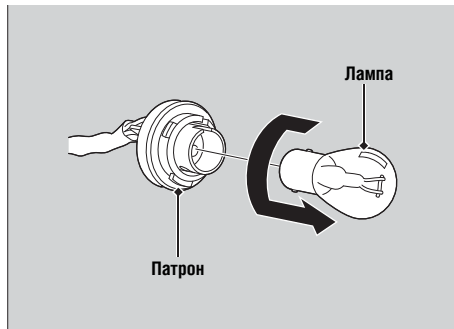

3. Слегка надавите на лампу и поверните ее против часовой стрелки.
4. Установите новую лампу, выполняя операции в обратном порядке.

■ Лампы передних и задних указателей поворота

1. Выверните винт.
2. Снимите рассеиватели указателей поворота и уплотнительную прокладку.
3. Слегка надавите на лампу и поверните ее против часовой стрелки.

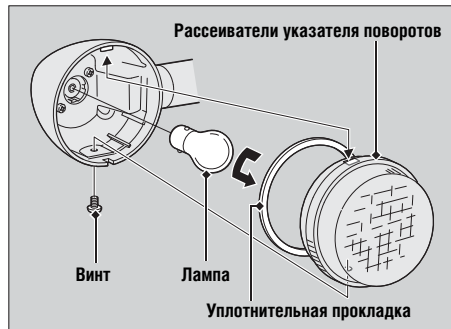

4. Установите новую лампу, выполняя операции в обратном порядке.

Перегоревший предохранитель

Прежде чем проводить действия с предохранителями, внимательно прочтите раздел «Проверка и замена предохранителей». ► Стр. 44

■ Предохранители в блоке предохранителей



1. Снимите седло ► Стр. 52
2. Снимите крышку блока предохранителей.
3. При помощи пинцета из комплекта инструмента (► Стр. 51) извлеките предохранители по одному и проверьте их исправность. Заменяйте перегоревший предохранитель предохранителем такого же номинала.
4. Установите на место крышку блока предохранителей.
5. Установите на место седло.

См. продолжение

Неисправности электрооборудования ► Перегоревший предохранитель

Главный предохранитель и предохранитель системы впрыска топлива



1. Снимите левый боковой кожух (► Стр. 53)
2. Снимите крышку электромагнитного выключателя стартера.
3. При помощи пинцета из комплекта инструмента (► Стр. 51) извлеките главный предохранитель и предохранитель системы впрыска топлива по одному и проверьте их исправность. Заменяйте перегоревший предохранитель предохранителем такого же номинала.
 - Запасные плавкие предохранители находятся внутри блока предохранителей. ► Стр. 97
4. Установите детали в порядке, обратном снятию.

ПРИМЕЧАНИЕ

Если предохранитель снова перегорел, то это означает, что в электрооборудовании вашего мотоцикла появилась неисправность. Обратитесь к дилеру для проверки мотоцикла.

Информация

Ключи.....	Стр. 100
Приборы, органы управления и другое оборудование	Стр. 101
Использование спиртосодержащих видов топлива.....	Стр. 104
Каталитический нейтрализатор.....	Стр. 105
Уход за мотоциклом	Стр. 106
Хранение мотоцикла	Стр. 109
Перевозка мотоцикла	Стр. 110
Вы и окружающая среда.....	Стр. 111
Идентификационные номера.....	Стр. 112

Ключи

Ключ зажигания

В ключ зажигания встроен специальный запрограммированный чип, распознаваемый системой HISS в момент пуска двигателя. Обращайтесь с ключом осторожно, чтобы не повредить компоненты системы HISS.

- Не подвергайте ключ изгибу и другим недопустимым нагрузкам.
- Не оставляйте ключ под прямыми солнечными лучами или в зонах с повышенной температурой.
- Не подпиливайте ключи, не просверливайте в них отверстия и не пытайтесь иным образом изменить их оригинальную форму.
- Не оставляйте ключи рядом с источниками электромагнитного излучения.

Если утрачены все ключи и табличка с номером ключа, блок управления системой впрыска/зажигания подлежит замене дилером Honda. Чтобы избежать такой ситуации, всегда сохраняйте запасной ключ.

Если вы потеряли основной ключ, незамедлительно закажите его дубликат.

Для изготовления запасного ключа и его регистрации в системе HISS вашего мотоцикла вам необходимо передать вашему дилеру запасной ключ, табличку с номером ключа и мотоцикл.

Металлический брелок на ключе зажигания может вызвать повреждения зоны вокруг замка зажигания.

Приборы, органы управления и другое оборудование

Замок зажигания

Фара всегда включена, когда ключ в замке зажигания находится в положении ON. Оставление мотоцикла с включенным зажиганием и выключенным двигателем приведет к разряду аккумуляторной батареи. Запрещается поворачивать ключ зажигания во время езды.

Выключатель двигателя

Используйте выключатель двигателя только в экстренных случаях. Его использование при езде приведет к внезапной остановке двигателя, что сделает езду небезопасной.

Если для остановки двигателя вы воспользовались выключателем двигателя, обязательно установите ключ в замке зажигания в положение OFF. В противном случае произойдет постепенный разряд аккумуляторной батареи.

Одометр

При превышении пробега в 999 999 км, одометр будет всегда показывать «999 999».

Счетчик пробега за поездку

При превышении пробега в 999,9 показания счетчиков пробега за поездку A и B будут сброшены на ноль.

HISS

Система HISS (Honda Ignition Security System – охранная система зажигания Honda) блокирует зажигание при попытке запуска двигателя незарегистрированным ключом. После установки ключа в замке зажигания в положение OFF система HISS переходит в рабочее состояние, даже если индикатор системы не мигает. При установке ключа в замке зажигания в положение ON с выключателем двигателя, находящимся в положении RUN, индикатор системы HISS загорится и через несколько секунд погаснет, свидетельствуя о возможности беспрепятственного пуска двигателя.

Индикатор системы HISS не выключается. ➤ Стр. 80

Если ключ в замке зажигания находится в положении OFF, индикатор будет мигать каждые 2 секунды в течение 24 часов. Прекращение или возобновление мигания индикатора HISS:

См. продолжение

Приборы, органы управления и другое оборудование

1. При ключе в замке зажигания, установленном в положение ON, нажмите и держите кнопку **A** (➡ Стр. 22) более двух секунд, когда дисплей находится в режиме одометра. Индикатор HISS мигнет один раз.
2. Установите ключ в замке зажигания в положение OFF.

Директива ЕС

Система иммобилайзера данного мотоцикла соответствует Директиве R & TTE, определяющей соответствие оборудования нормам эксплуатации радиосистем и телекоммуникационных устройств.



Сертификат соответствия мотоцикла требованиям Директивы R & TTE владелец получает при покупке мотоцикла. Этот документ о соответствии следует хранить в надежном месте. В случае утраты или неполучения сертификата соответствия обратитесь к официальному дилеру Honda.

Только для Южной Африки



Только для Сингапура

Complies with
IDA Standards
C080226241

Только для Марокко

AGREE PAR L'ANRT MAROC
Numéro d'agrément : MR 6164 ANRT 2011
Date d'agrément : 04/04/2011

Пакет для документов

Храните Руководство по эксплуатации, регистрационные документы и страховые документы в пластиковом пакете, поместив его в багажный отсек, расположенный под седлом.

Система отключения зажигания

При падении мотоцикла датчик наклона дает команду на автоматическую остановку двигателя и отключение топливного насоса. Перед перезапуском двигателя необходимо установить ключ в замке зажигания в положение OFF, а затем снова в положение ON.

Использование спиртосодержащих видов топлива

В некоторых странах для снижения токсичности отработавших газов в качестве топлива используется смесь традиционного бензина и спирта. Если планируется использовать такое топливо, убедитесь, что оно неэтилированное и его октановое число соответствует рекомендуемому для данного мотоцикла.

Для использования на данном мотоцикле подходят следующие типы топливных смесей:

- Содержащие не более 10% этанола (этилового спирта) по объему.
- Топливо, содержащее этанол, может продаваться под названием Gasohol (бензоспирт).
- Содержащие не более 5% метанола (метилового спирта) по объему, а также специальные присадки и ингибиторы для защиты топливной системы. Запрещается использовать бензин, содержащий более 5% метанола.

Использование топлива, содержащего более 10% этанола (или более 5% метанола), может привести к следующим неисправностям:

- Повреждению лакокрасочного покрытия топливного бака.
- Повреждению резиновых шлангов топливной магистрали.
- Коррозии топливного бака.
- Снижению эксплуатационных характеристик мотоцикла.

ПРИМЕЧАНИЕ

Использование топлива с содержанием спирта, превышающим рекомендуемые значения, может привести к повреждению металлических, пластиковых и резиновых деталей топливной системы.

Если вы заметите ухудшение эксплуатационных показателей и другие проблемы, попробуйте сменить марку топлива.

Каталитический нейтрализатор

Данная модель мотоцикла оснащена трехкомпонентным каталитическим нейтрализатором. Каталитический нейтрализатор содержит драгоценные металлы, являющиеся катализаторами при высокотемпературном химическом процессе, преобразующем углеводороды (HC), оксид углерода (CO) и оксид азота (NOx), содержащиеся в выхлопных газах, в безопасную газовую смесь.

Неисправный каталитический нейтрализатор увеличивает выброс токсичных веществ в атмосферу и может ухудшить эффективность работы двигателя. После исчерпания ресурса каталитического нейтрализатора необходимо установить новый каталитический нейтрализатор, изготовленный компанией Honda (или его полный аналог).

Для защиты каталитического нейтрализатора мотоцикла следуйте следующим рекомендациям.

- Всегда используйте неэтилированный бензин. Использование этилированного бензина приводит к выходу из строя каталитического нейтрализатора отработавших газов.
- Поддерживайте двигатель в исправном состоянии.
- Если имеются нарушения сгорания топлива, обратные вспышки, перебои в работе двигателя и другие нарушения в работе, остановите мотоцикл, выключите двигатель и доставьте мотоцикл к дилеру для проверки.

Уход за мотоциклом

Регулярная мойка и полировка очень важны для увеличения срока службы вашего мотоцикла Honda. На чистом мотоцикле проще выявить проблемы в самом начале их развития.

Это особенно справедливо для тех районов, где имеется морская вода или используются противогололедные реагенты, являющиеся причиной коррозии. Всегда мойте мотоцикл после езды по прибрежным или обработанным противогололедными реагентами дорогам.

Мойка

Прежде чем мыть мотоцикл дайте двигателю, выпускной трубе с глушителем, тормозам и другим нагретым агрегатам, остыть.

1. Тщательно смойте грязь с мотоцикла, используя садовый шланг.
2. При необходимости используйте мягкую губку или полотенце для удаления сильных загрязнений.
 - ▶ Особую осторожность применяйте при мытье фар, наружных панелей облицовки и другие пластиковые детали, чтобы не поцарапать их.

Не направляйте струю воды на воздухозаборник воздухоочистителя, выходное отверстие глушителя и электрические компоненты.

3. Тщательно вымойте мотоцикл большим количеством чистой воды и вытрите его мягкой и чистой тканью.
4. После мытья смажьте все движущиеся части.
 - ▶ Убедитесь, что масло не попало на шины или тормоза. Масло, попавшее на тормозной диск или тормозные колодки, сильно снижает эффективность работы тормозов, что может привести к дорожно-транспортному происшествию.
5. Смажьте приводную цепь сразу после мойки и просушивания мотоцикла.
6. Нанесите специальный состав на основе воска, чтобы защитить детали от коррозии.
 - ▶ Запрещается применять составы, содержащие агрессивные моющие добавки и растворители. Они могут повредить лакокрасочное покрытие, а также металлические или пластиковые детали мотоцикла. Очистите шины и тормоза от остатков воскового полироля.

■ Меры предосторожности при мойке

Следуйте приведенным ниже правилам при мойке мотоцикла:

- Не используйте мойки высокого давления:
 - ▶ Мойки высокого давления могут повредить движущиеся детали и электрические компоненты, сделав их неработоспособными.
- Не направляйте струю воды на глушитель:
 - ▶ Вода, скопившаяся в глушителе, может препятствовать запуску двигателя и стать причиной коррозии глушителя.
- Просушите тормоза:
 - ▶ Вода неблагоприятно сказывается на эффективности работы тормозов. После мытья совершите небольшую поездку на низкой скорости, во время которой периодически задействуйте тормоза, чтобы просушить их.
- Не направляйте струю воды под седло:
 - ▶ Вода, попавшая в подседельное пространство, может повредить находящиеся в нем документы и вещи.
- Не направляйте струю воды в воздухоочиститель:
 - ▶ Вода, попавшая в воздухоочиститель, может препятствовать пуску двигателя.

- Не направляйте струю воды на фару:
 - ▶ Конденсат внутри фары должен рассеяться после нескольких минут работы двигателя.
- Не используйте полировочные составы на матовых окрашенных поверхностях.
 - ▶ Промойте матовые окрашенные поверхности мягкой тканью или губкой с большим количеством воды. Просушите мягкой сухой ветошью.
 - ▶ Используйте нейтральные моющие средства для очистки матовых окрашенных поверхностей.

См. продолжение

Компоненты из алюминиевого сплава

Алюминий корродирует при контакте с грязью, землей и дорожной солью. Регулярно очищайте детали из алюминиевого сплава и следуйте приведенным ниже указаниям, чтобы избежать появления на них царапин:

- Исключите использование жестких щеток, металлических губок или очистителей, содержащих абразивные или химические вещества.
- Избегайте контактов с бордюрами, не переезжайте через них.

Панели

Следуйте приведенным ниже указаниям, чтобы избежать появления царапин и других дефектов:

- Для мойки мотоцикла используйте мягкую губку и большое количество воды.
- Для удаления въевшейся грязи используйте мягкое моющее средство, которое необходимо тщательно смыть после удаления загрязнения большим количеством воды.
- Избегайте попадания бензина, тормозной жидкости и моющих средств на приборы, панели облицовки и фары.

Уход за выпускной трубой и глушителем

Выпускная труба и глушитель изготовлены из нержавеющей стали, но могут покрыться пятнами под воздействием грязи и пыли. Для удаления грязи и пыли используйте влажную губку и жидкий кухонный абразив, затем сполосните чистой водой. Вытрите замшей или мягкой салфеткой. При необходимости удалите пятна побелости при помощи продаваемых тонкодисперсных составов. Затем ополосните, как после удаления грязи и пыли.

ПРИМЕЧАНИЕ

Несмотря на то, что выпускная труба изготовлена из нержавеющей стали, грязь может вестись в ее поверхность. Удаляйте все загрязнения по мере их появления.

Хранение мотоцикла

Если мотоцикл хранится на улице, желательно использовать специальный чехол, закрывающий весь мотоцикл.

Если вы собираетесь ставить мотоцикл на длительное хранение, следуйте нижеприведенным указаниям:

- Вымойте мотоцикл и обработайте его специальными защитными средствами (кроме поверхностей, окрашенных матовой краской). Нанесите на хромированные поверхности смазку, предохраняющую от коррозии.
- Смажьте приводную цепь.
- Установите мотоцикл на центральную опору, чтобы колеса не касались земли.
- После дождя снимите наружные облицовочные панели и дайте мотоциклу высохнуть.

- Снимите аккумуляторную батарею, чтобы избежать ее разряда. Зарядите аккумуляторную батарею в затененном, хорошо проветриваемом помещении.

► Если вы не снимаете аккумуляторную батарею с мотоцикла, то отсоедините провод от отрицательного полюсного вывода \ominus , чтобы избежать ее разряда.

При расконсервации мотоцикла после длительного хранения выполните все пункты, указанные в разделе «Регламент технического обслуживания».

Перевозка мотоцикла

Если мотоцикл нуждается в транспортировке, то он должен быть погружен на специальный трейлер для перевозки мотоциклов, эвакуатор или на грузовой автомобиль с платформой и подъемным механизмом. В любом случае он должен быть надежно закреплен. Запрещается буксировать мотоцикл, даже способом частичной погрузки.

ПРИМЕЧАНИЕ

Буксировка мотоцикла может вызвать серьезные повреждения коробки передач.

Вы и окружающая среда

Обладание мотоциклом может доставлять удовольствие от его вождения, но нельзя забывать об охране окружающей среды.

Используйте неагрессивные чистящие средства

Для очистки мотоцикла применяйте моющие средства, которые разлагаются естественным путем под воздействием микроорганизмов. Не используйте очистители аэрозольного типа, в состав которых входит хлорфтороуглерод, наносящий вред озоновому слою.

Утилизируйте отходы

Сливайте масло и другие токсичные вещества в отдельные емкости и сдавайте на пункты утилизации. Узнайте места расположения местных пунктов утилизации и получите консультации относительно правил утилизации токсичных материалов.

Не выбрасывайте отработанное масло в контейнеры для бытового мусора и не выливайте его на землю или в дренажные стоки. Отработанное масло, топливо и растворители имеют в своем составе ядовитые вещества, которые являются источником загрязнения окружающей среды.

Идентификационные номера

Идентификационные номера

Серийные номера рамы и двигателя служат для идентификации мотоцикла и необходимы при его регистрации. Они могут также потребоваться при заказе запасных частей.

Номер рамы выштампован на правой стороне рулевой колонки.

Номер двигателя выбит на верхней части картера. Вы должны переписать эти номера и хранить записи в надежном месте.

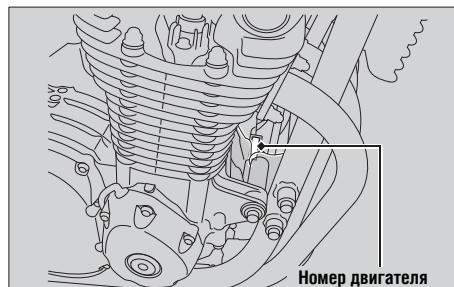
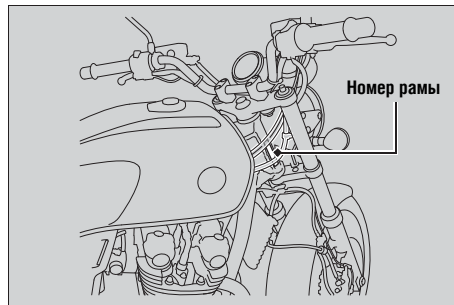

Основные компоненты

Тип	SC65
Габаритная длина	2195 мм
Габаритная ширина	835 мм
Габаритная высота	1130 мм
Колесная база	1490 мм
Минимальный дорожный просвет	125 мм
Угол продольного наклона оси поворота колеса	27° 00'
Вылет	114 мм
Снаряженная масса	248 кг
Максимальная грузоподъемность ^{*1}	173 кг
Максимальная масса груза	10 кг
Вместимость	Водитель и 1 пассажир
Минимальный радиус поворота	2,70 м

*1 Включая водителя, пассажира, весь багаж и дополнительное оборудование.

Рабочий объем	1140 см ³	
Диаметр цилиндра и ход поршня	73,5 x 67,2 мм	
Степень сжатия	9,5	
Топливо	Неэтилированный бензин Рекомендованное топливо: 92 по исследовательскому методу и выше	
Емкость топливного бака	14,6 л	
Аккумуляторная батарея	YTZ14S 12 В-11,2 А-ч (10 HR) 12 В-11,8 А-ч (20 HR)	
Передаточные числа	1-я передача	3,166
	2-я передача	2,062
	3-я передача	1,545
	4-я передача	1,250
	5-я передача	1,111
Передаточное число (моторная/главная передачи)	1,652 / 2,166	

Технические данные, касающиеся обслуживания

Размер шины	Перед	110/80R18M/C 58V
	Зад	140/70R18M/C 67V
Тип шины	Радиальная, бескамерная	
Рекомендуемые шины	Перед	BRIDGESTONE BT-54F RADIAL G DUNLOP D205F
	Зад	BRIDGESTONE BT-54R RADIAL G DUNLOP D205
Давление воздуха шинах	Перед	250 кПа (2,50 кгс/см ²)
	Зад	290 кПа (2,90 кгс/см ²)
Минимальная допустимая глубина протектора	Перед	1,5 мм
	Зад	2,0 мм
Свечи зажигания	(стандартные)	LMAR8A-9S (NGK)
Зазор между электродами свечи зажигания	0,80 – 0,90 мм	
Частота холостого хода	1 100 ± 100 об/мин	
Рекомендуемое моторное масло	Масло для 4-х тактных мотоциклетных двигателей Honda Не ниже группы SG по стандарту API, исключая масла, маркированные на круглой этикетке API как энергосберегающие (Energy Conserving) или экологичные (Resource Conserving) категории MA SAE 10W-30, JASO T 903	

Заправочная емкость системы смазки двигателя	При замене масла	3,8 л
	При замене масла и масляного фильтра двигателя	3,9 л
	После разборки	4,9 л
Рекомендованная тормозная жидкость и рабочая жидкость привода сцепления	Тормозная жидкость Honda DOT 4	
Рекомендуемая смазка для приводной цепи	Специальная смазка для цепей типа O-ring.	
Прогиб приводной цепи	25 – 35 мм	
Стандартная приводная цепь	DID50ZVM2 или RK50LFOZ2	
	Число звеньев	110
Стандартные размеры звездочек	Ведущая звездочка	18Т
	Звездочка заднего колеса	39 зубьев

Лампы

Фара	12 В - 60/55 Вт
Стоп-сигнал/задний фонарь	12 В - 21/5 Вт
Передние указатели поворота	12 В - 21 Вт x 2
Фонари задних указателей поворотов	12 В - 21 Вт x 2
Стояночный фонарь	12 В - 5 Вт

Предохранители

Главный предохранитель	30 А
Другие предохранители	30 А, 20 А, 10 А

Моменты затяжки

Сливная пробка кратера двигателя	30 Нм (3,1 кгс-м)
Масляный фильтр	26 Нм (2,7 кгс-м)
Болт оси переднего колеса	59 Нм (6,0 кгс-м)
Крепежные болты передних тормозных суппортов	31 Нм (3,2 кгс-м)
Стяжные болты оси переднего колеса	26 Нм (2,7 кгс-м)
Гайка оси заднего колеса	113 Нм (11,5 кгс-м)

А		З	
Аккумуляторная батарея	43, 55	Задние указатели поворота.....	96
Антиблокировочная система (ABS)	12	Заливание свечей зажигания топливом	30
Б		Замена ламп	48, 84
Бензин	32, 104	Замок зажигания	29, 30, 101
Бензол (бензин с добавлением спирта).....	104	Замок руля	29
Боковой упор.....	66	Заправка топливом	32
В		Защита окружающей среды	111
Вентиляционная трубка картера.....	73	Защитная экипировка	11
Внесение изменений в конструкцию мотоцикла.....	15	И	
Воздухоочиститель	71	Идентификационные номера	112
Выключатель аварийной сигнализации	28	Износ тормозных колодок	64
Выключатель указателей поворота	28	Индикатор нейтрали	27
Д		Индикатор системы HISS	27, 80, 101
Давление воздуха в шинах	48	К	
Держатель шлема	33	Ключ зажигания	100
Дополнительное оборудование	15	Кнопка звукового сигнала	28
Дроссель	74	Кнопка сигнализации дальним светом фары.....	28
Е		Кнопка стартера.....	28, 30
Емкость топливного бака	32	Комплект инструментов	51
		Контрольная лампа включения дальнего света фар..	27
		Контрольная лампа включения указателя	
		поворота	27
		Концевой выключатель стоп-сигнала	78

М	
Максимальная допустимая нагрузка	16
Масляный фильтр	61
Меры предосторожности при вождении	12
Мойка мотоцикла	106
Моторное масло	45, 59

Н	
Направляющая приводной цепи	70
Настройка цифровых часов	23
Неисправности электрооборудования	92
Номер рамы	112

О	
Ограничения по загрузке	16
Одометр	22, 101
Остаток топлива	21

П	
Панель приборов	20
Перевозка грузов	16
Перевозка мотоцикла	110
Перегрев двигателя	81
Передние указатели поворота	96
Передняя подвеска	76
Переключатель света фар	28

Переключение передач	31
Поиск и устранение неисправностей	79
Правила безопасности	11
Предохранители	44, 97
Предупреждающие таблички	6
Приводная цепь	46, 67
Прокол шины	84
Пуск двигателя	30

Р	
Расположение узлов и механизмов	18
Регулировка направления светового пучка фары	78
Регулировка рычага переднего тормоза	75
Ремонтный набор	84

С	
Седло	52
Сигнализатор антиблокировочной системы ...	26, 83
Сигнализатор высокой температуры моторного масла	26, 81
Сигнализатор неисправности (MIL) системы впрыска (PGM-FI)	26, 82
Сигнализатор низкого давления масла	26, 82
Система отключения зажигания при откидывании бокового упора	66

Система пуска	30
Снятие заднего колеса	89
Спидометр	20
Стоянка	13
Стояночный фонарь	95
Счетчик пробега за поездку	22

Т

Табличка с кодом краски	42
Тахометр	20
Технические характеристики	113
Торможение	12

У

Указатель уровня топлива	21
Уход за мотоциклом	106

Ф

Фара	93
------------	----

Х

Хранение мотоцикла	109
--------------------------	-----

Ч

Часы	22
------------	----



Оригинальное моторное масло Honda высшего качества, разработанное с учётом специфики конструкции и эксплуатации мотоцикла. Иницированные Honda исследования помогли классифицировать масла, предназначенные для использования только в мотоциклетных двигателях. Масло соответствует международным техническим требованиям стандарта API, SAE и JASO T903. Компания Honda гарантирует высокое качество своих масел, подтверждённое испытаниями двигателя, коробки передач и сцепления. Используйте оригинальное масло HONDA для сохранения высоких показателей вашего мотоцикла.



Перевод английских обозначений и аббревиатур

ABS	Антиблокировочная система (АБС)
CAUTION	Внимание
CLOCK	Часы
DANGER	Опасность
DOWN	ВНИЗ
FI	Предохранитель системы впрыска топлива
H (HARD)	Жёстко
HESD	Система электронного демпфирования руля
HI	Включение дальнего света фар
HISS (Honda Ignition Security System)	Система иммобилайзера
km	км
km/h	км/ч
LO	Включение ближнего света фар
LOCK	Заблокировано (БЛОК)
LOWER	Отметка минимального уровня
MIL	Сигнализатор неисправности

mile	миля
mph	миль/ч
ODOMETER (ODO)	Одометр
OFF	Выключено (ВЫКЛ)
ON	Включено (ВКЛ)
PGM-FI (Programmed Fuel Injection)	Система управления двигателем
RESET	Кнопка СБРОС
RUN	Работа
S (SOFT)	Мягко
SEL	Кнопка ВЫБОР
SET	Кнопка УСТАНОВКИ
Start/Lap	Кнопка СТАРТ/КРУГ
TOTAL	Общий (пробег)
TRIP	Указатель пути (пробега)
UP	ВВЕРХ
UPPER	Отметка максимального уровня
WARNING	Предостережение