

Настоящее Руководство по эксплуатации автомобиля является основным эксплуатационным документом и должно оставаться с автомобилем в течение всего срока его службы. При последующей продаже автомобиля передайте данное Руководство новому владельцу.

Руководство по эксплуатации является единым документом для всех модификаций и вариантов комплектации 4-дверного седана Civic. Поэтому вы можете обнаружить в нем сведения о дополнительном оборудовании или об отдельных системах и устройствах, отсутствующих на вашем автомобиле.

На рисунках, содержащихся в настоящем Руководстве по эксплуатации, могут быть отражены функциональные особенности и оборудование, которое имеется лишь на некоторых вариантах комплектации автомобиля. В вашем экземпляре автомобиля, некоторые функциональные особенности могут отсутствовать.

Настоящее Руководство и приведенные в нем технические характеристики были подготовлены на основании технической документации изготовителя, действующей на дату подписания в печать. Компания Honda Motor Co., Ltd. оставляет за собой право в любое время вносить изменения в конструкцию и технические характеристики автомобилей без предварительного уведомления и без каких-либо обязательств со своей стороны.

Несмотря на то, что настоящее Руководство по эксплуатации применимо к автомобилям, как с правосторонним, так и левосторонним управлением, основная часть иллюстраций относится к автомобилям с левосторонним управлением.

## ➤ Средства обеспечения безопасности (стр. 27)

Меры обеспечения безопасности (стр. 27)	Ремень безопасности (стр. 32)	Подушки безопасности (стр. 43)
---	-------------------------------	--------------------------------

## ➤ Приборная панель (стр. 79)

Световые индикаторы и сигнализаторы (стр. 80)	Указатели, приборы и дисплей (стр. 104)
---	---

## ➤ Органы управления (стр.125)

Установка текущего времени (стр. 126)	Запирание и отпирание дверей (стр. 128)
---------------------------------------	---

Открытие и закрытие люка\* (стр. 146)

Регулировка положения сидений (стр. 164)  
Система климат-контроля\* (стр. 184)

## ➤ Оборудование, повышающее уровень комфорта (стр. 187)

Аудиосистема (стр. 188)	Управление аудиосистемой (стр. 191)
Система громкой связи* (стр. 224)	

## ➤ Вождение автомобиля (стр. 249)

Перед началом движения (стр. 250)	Вождение автомобиля (стр. 254)
Заправка топливом (стр. 293)	Топливная экономичность автомобиля (стр. 295)

## ➤ Техническое обслуживание (стр. 303)

Перед выполнением технического обслуживания (стр. 304)	Система предупреждения о техническом обслуживании* (стр. 307)
Проверка состояния и уход за чистящими лезвиями очистителя ветрового стекла (стр. 346)	
Тех. обслуживание системы отопления и кондиционирования*/системы климат-контроля* (стр. 360)	

## ➤ Устранение неисправностей в пути (стр. 367)

Инструменты (стр. 368)	Если спустила шина (стр. 369)
Перегрев двигателя (стр. 382)	Действия в случаях, когда горит или мигает сигнализатор (стр. 384)

## ➤ Техническая информация (стр. 393)

Технические характеристики (стр. 394)	Идентификационные номера (стр. 402)
---------------------------------------	-------------------------------------

# Содержание

Краткий справочник по автомобилю Стр. 2

Средства обеспечения безопасности Стр. 27

Приборная панель Стр. 79

Органы управления Стр. 125

Оборудование, повышающее уровень комфорта Стр. 187

Вождение автомобиля Стр. 249

Техническое обслуживание Стр. 303

Устранение неисправностей в пути Стр. 367

Техническая информация Стр. 393

Алфавитный указатель Стр. 407

Обеспечение безопасности детей (стр. 58)

Опасность отравления отработавшими газами двигателя (стр. 76)

Таблички с предупреждениями о потенциальной опасности (стр. 77)

Открытие и закрывание крышки багажника (стр. 139)

Органы управления, расположенные рядом с рулевым колесом (стр. 147)

Освещение салона. Оборудование, повышающее удобство автомобиля (стр. 171)

Охранная система (стр. 142)

Открытие и закрывание окон (стр. 144)

Регулировка положения зеркал заднего вида (стр. 163)

Отопитель и кондиционер воздуха\* (стр. 178)

Сообщения об ошибках воспроизведения (стр. 219)

Общая информация об аудиосистеме (стр. 221)

Торможение (стр. 283)

Дополнительное оборудование и изменение конструкции автомобиля (стр. 296)

Парковка автомобиля (стр. 287)

Операции, выполняемые в моторном отсеке (стр. 319)

Замена ламп (стр. 332)

Проверка состояния и уход за шинами (стр. 348)

Чистка (стр. 362)

Аккумуляторная батарея (стр. 353)

Правила обращения и уход за пультом дистанционного управления (стр. 357)

Двигатель не запускается (стр. 376)

Предохранители (стр. 388)

Пуск двигателя от дополнительной аккумуляторной батареи (стр. 379)

Буксировка неисправного автомобиля (стр. 391)

Рычаг селектора не перемещается (стр. 381)

Устройства, являющиеся источниками электромагнитного излучения\* (стр. 403)

Краткое содержание декларации о соответствии требованиям ЕС\* (стр. 406)

# Иллюстрированный указатель

Автомобили с левосторонним управлением

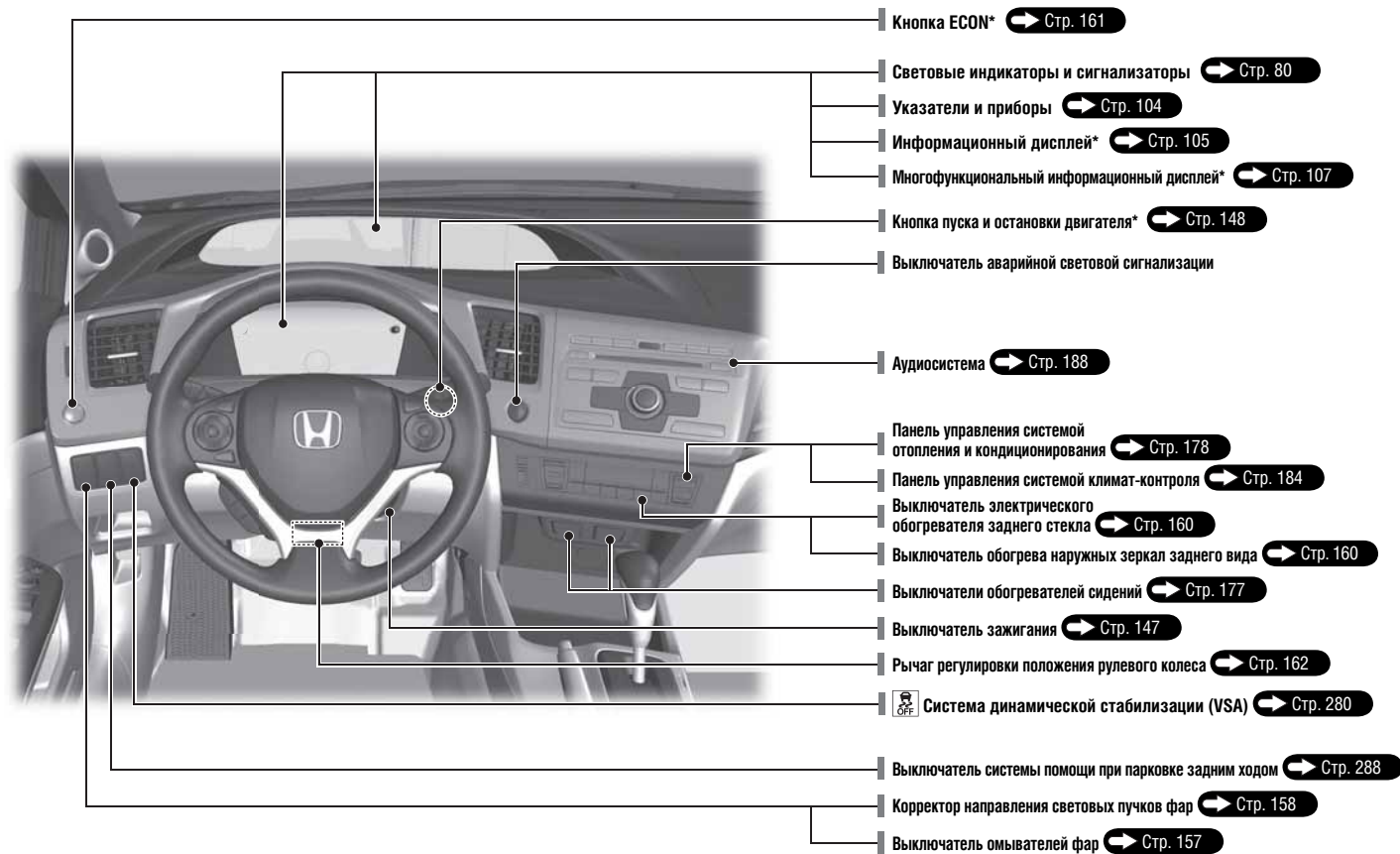

Автомобили с правосторонним управлением



\* Для некоторых вариантов исполнения автомобиля

# Иллюстрированный указатель

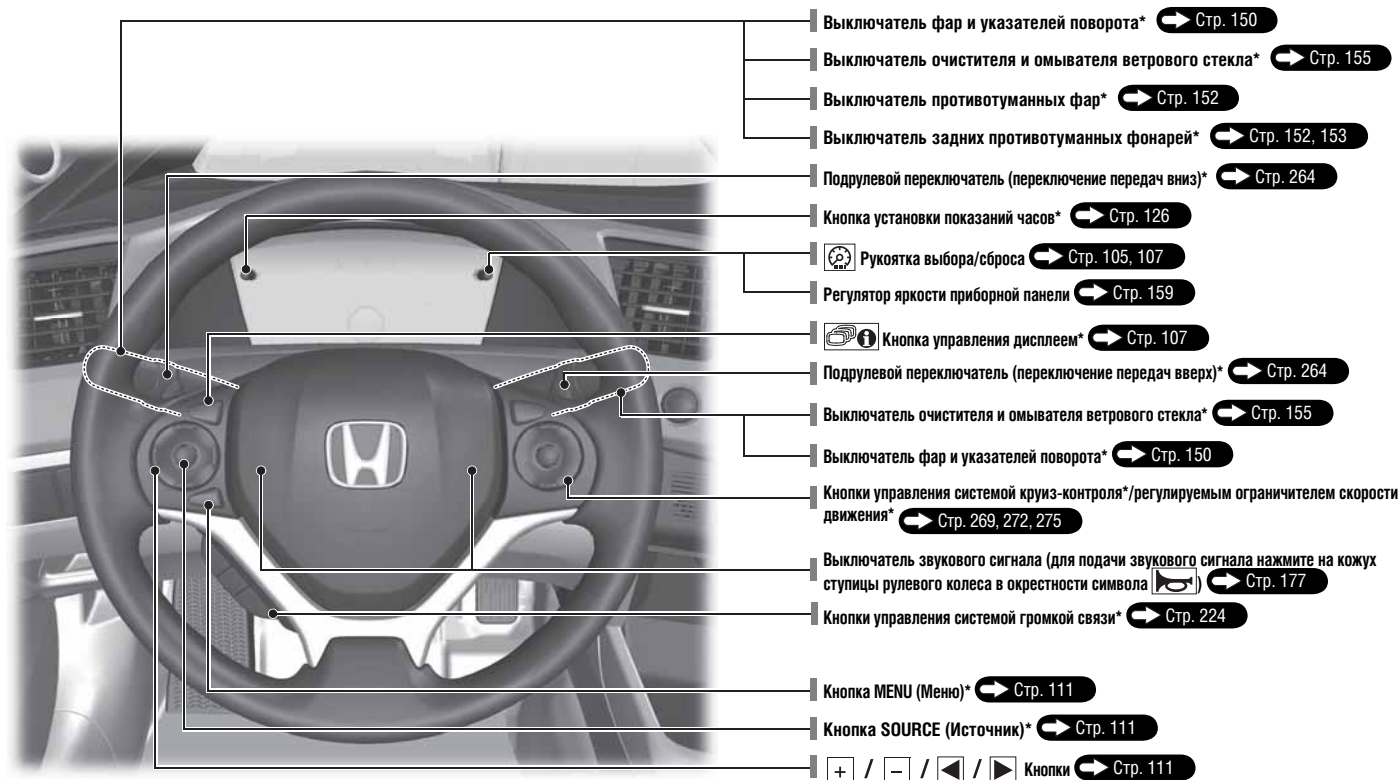

## Автомобили с левосторонним управлением

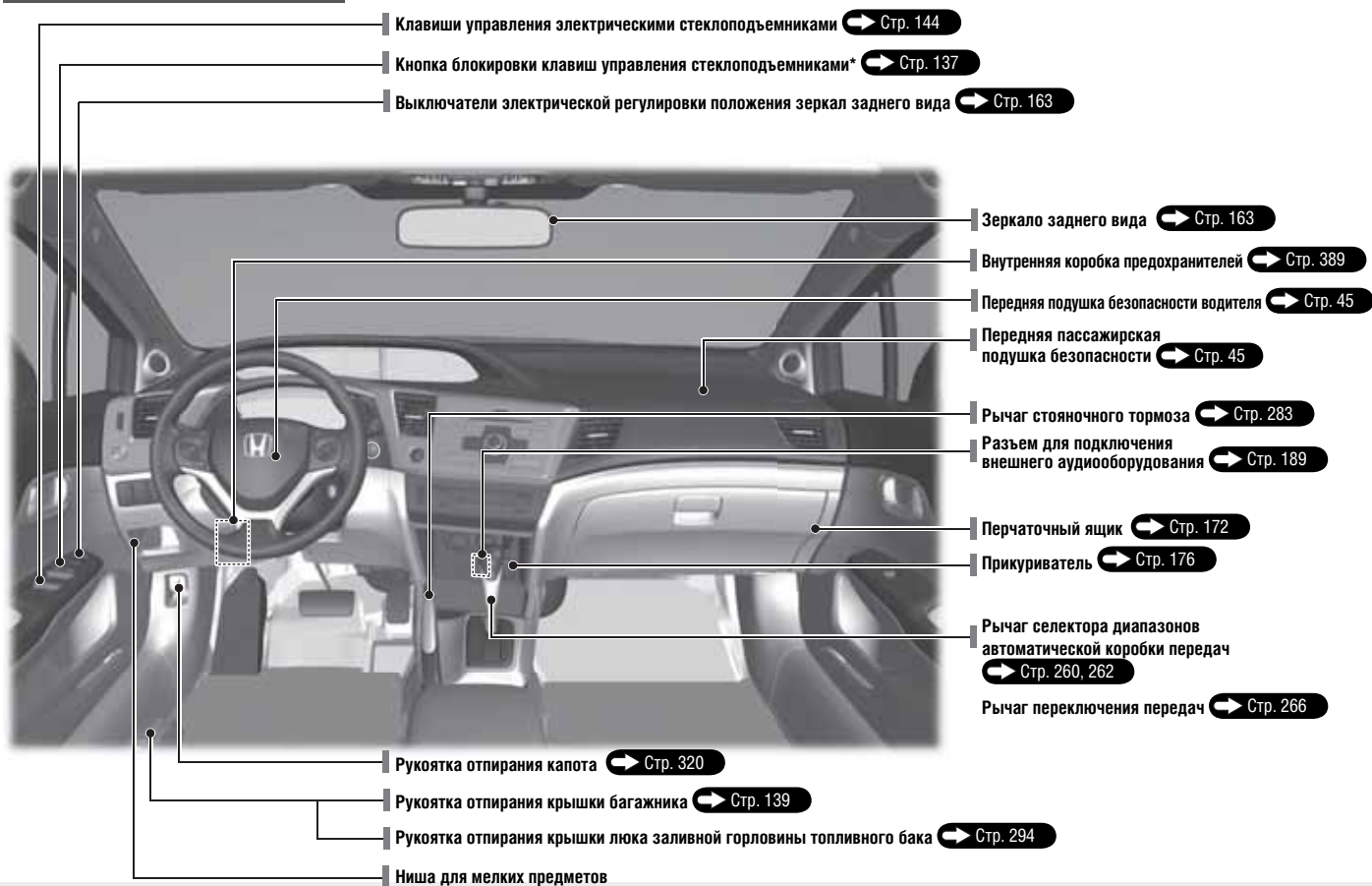

\* Для некоторых вариантов исполнения автомобиля

# Иллюстрированный указатель

Автомобили с правосторонним управлением

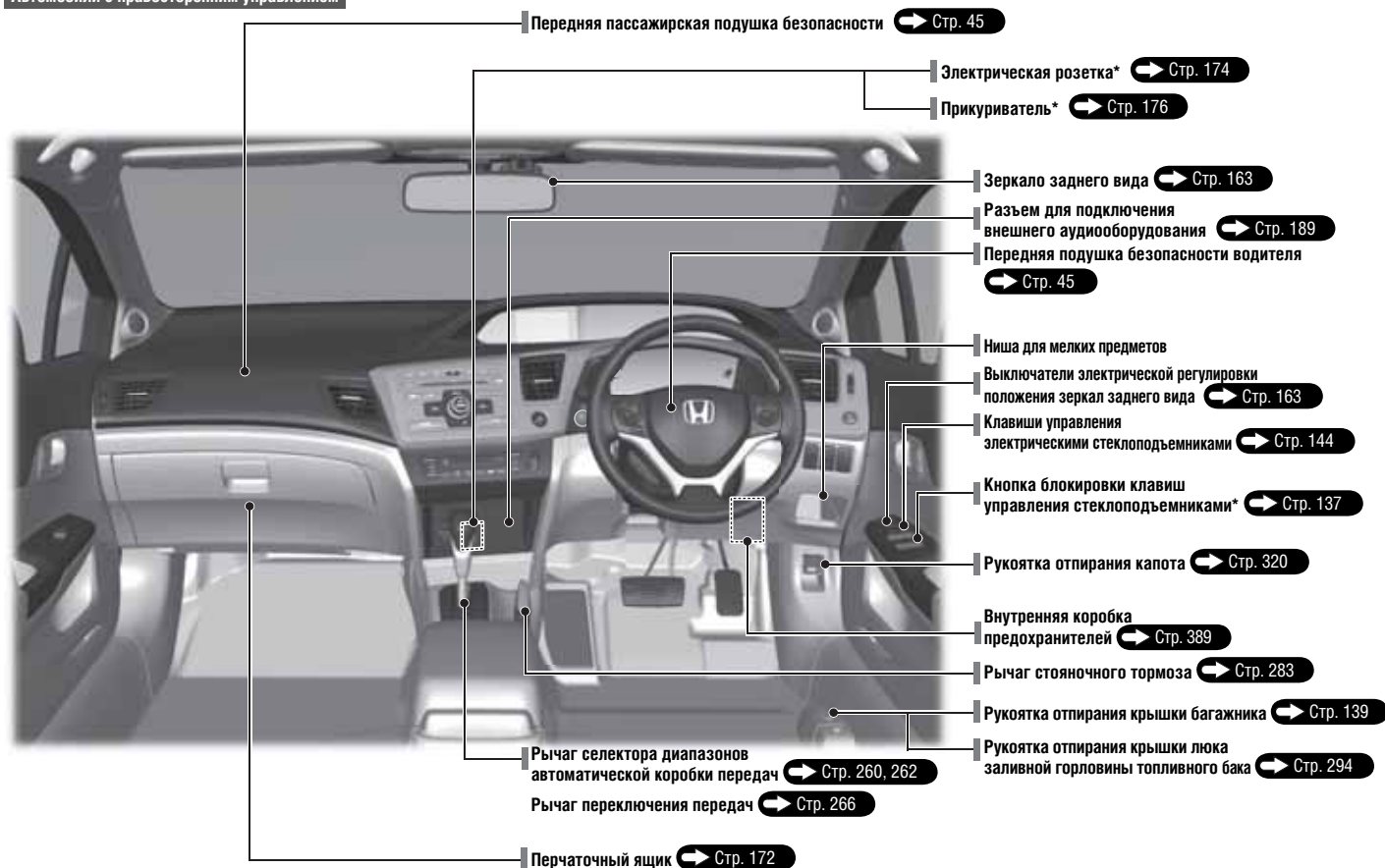

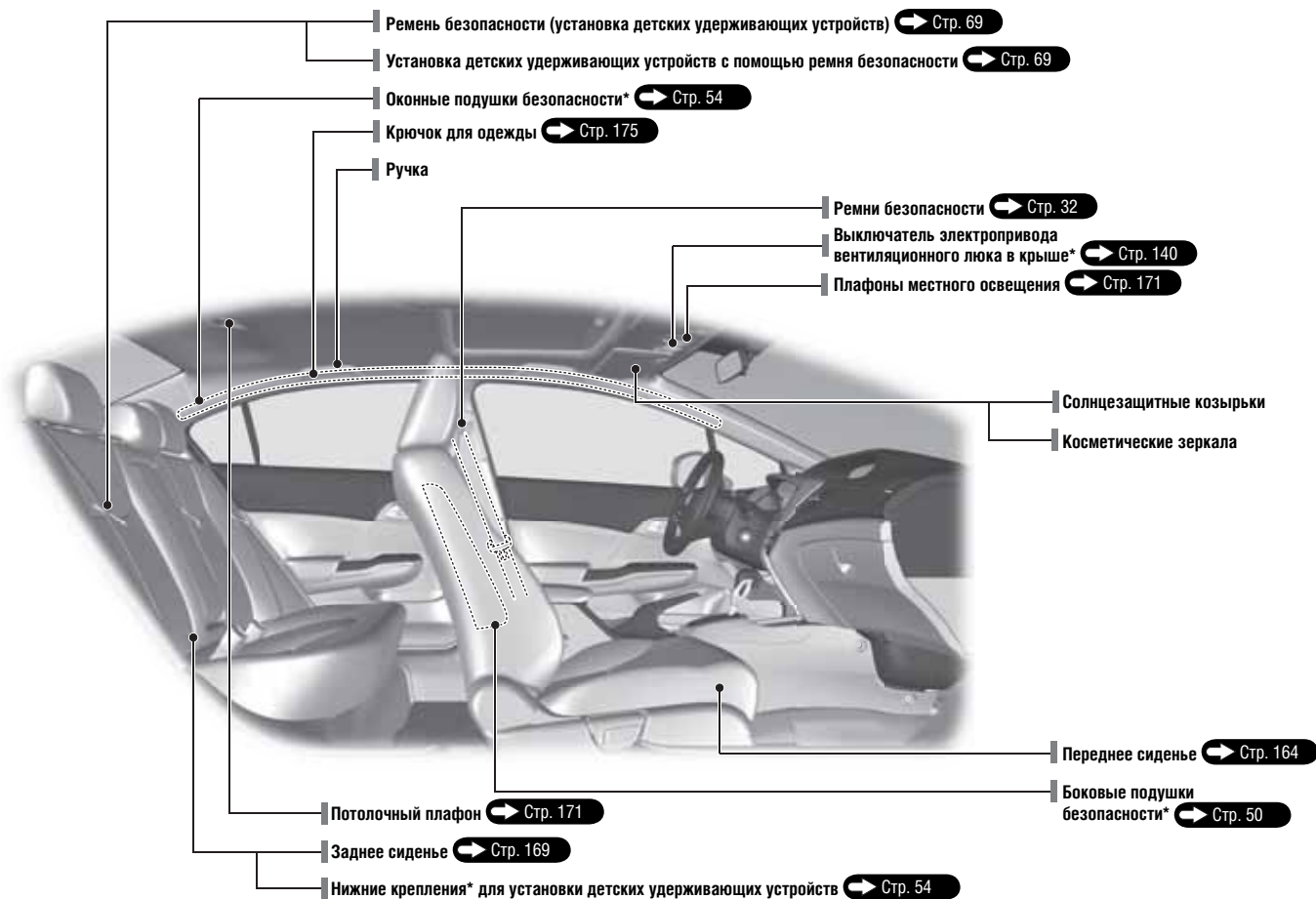

\* Для некоторых вариантов исполнения автомобиля

# Иллюстрированный указатель



# Система экономии топлива

## Индикатор режима экономии топлива

- По цвету индикатора можно судить о манере управления автомобилем.  
Зеленый: экономичный режим движения  
Сине-зеленый: небольшое ускорение/замедление  
Синий: сильное ускорение/замедление
- Индикатор режима экономии топлива меняет свой цвет в соответствии с вашим нажатием на тормозную педаль или педаль акселератора.

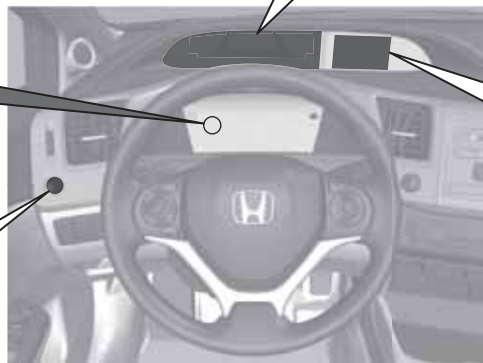
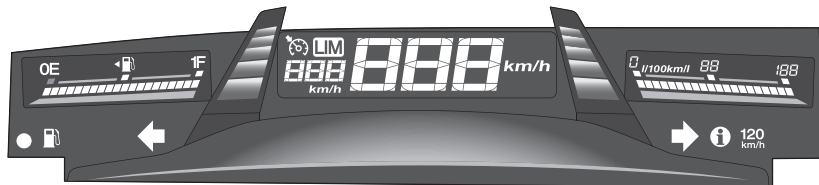

**Кнопка ECON** → Стр. 161  
Позволяет повысить топливную экономичность.

**Индикатор режима экономии топлива** ← Стр. 94  
Индикатор загорается при включении экономичного режима ECON.

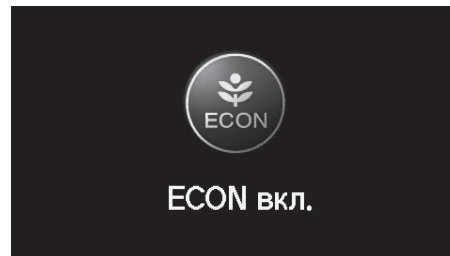

**Автомобили с многофункциональным информационным дисплеем**

Это сообщение выводится на дисплей на несколько секунд при нажатии кнопки ECON.

# Средства обеспечения безопасности ↔ Стр. 27

## Подушки безопасности ↔ Стр. 43

- В вашем автомобиле установлены подушки безопасности, которые помогают защитить вас и ваших пассажиров в случае столкновения средней силы или сильного столкновения.

## Обеспечение безопасности детей ↔ Стр. 58

- Все дети до 12 лет включительно должны перевозиться на задних сиденьях автомобиля.
- Маленьких детей следует размещать надлежащим образом в детских удерживающих устройствах, в которых ребенок располагается лицом вперед (по ходу движения автомобиля).
- Младенцев следует перевозить на заднем сиденье в детских удерживающих устройствах, в которых ребенок располагается лицом назад (против хода движения автомобиля).

## Опасность отравления отработавшими газами двигателя ↔ Стр. 76

- Ваш автомобиль выделяет опасные отработавшие газы, которые содержат угарный газ. Не следует оставлять двигатель работающим, когда автомобиль находится в замкнутом пространстве, где может скапливаться угарный газ.

## Ремни безопасности ↔ Стр. 32

- Занимайте правильное положение на сиденье и пристегивайтесь ремнем безопасности.
- Проверьте, что ваши пассажиры пристегнуты ремнями безопасности надлежащим образом.

## Контрольные операции, выполняемые перед началом движения ↔ Стр. 31

- Перед тем как начать движение убедитесь в том, что передние сиденья, подголовники, рулевое колесо и зеркала заднего вида отрегулированы правильно.



Пристегните свой ремень безопасности так, чтобы его поясная лямка располагалась как можно ниже.

# Приборная панель Стр. 79



Указатели и приборы Стр. 104 / Информационный дисплей\* Стр. 105 /  
 Многофункциональный информационный дисплей\* Стр. 107 / Световые индикаторы и сигнализаторы Стр. 80

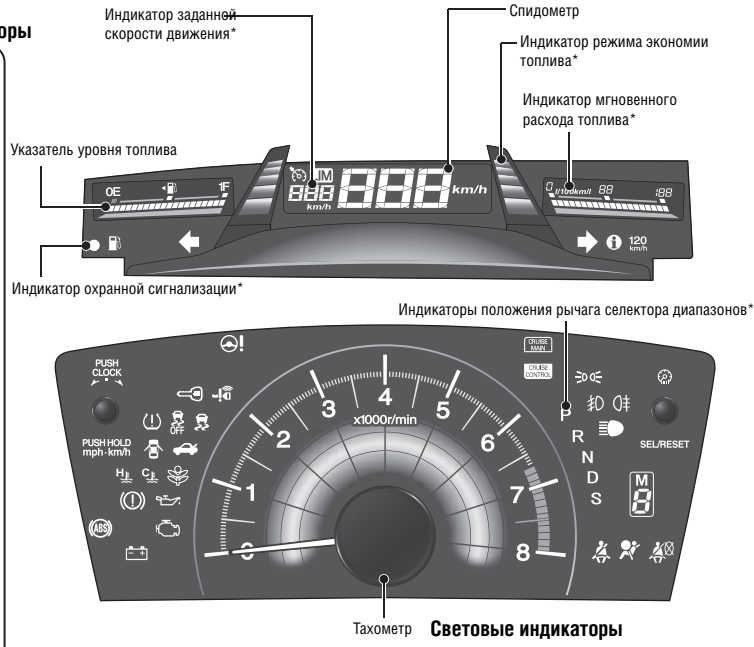

## Световые индикаторы и сигнализаторы

-  Сигнализатор неисправности систем двигателя
-  Сигнализатор низкого давления моторного масла
-  Сигнализатор неисправности системы заряда аккумуляторной батареи
-  Сигнализатор неисправности антиблокировочной тормозной системы (ABS)
-  Сигнализатор неисправности системы динамической стабилизации (VSA)\*
-  Индикатор отключения системы динамической стабилизации (VSA)\*
-  Сигнализатор незакрытой двери
-  Сигнализатор незакрытой крышки багажника
-  Индикатор режима экономии топлива\*
-  Индикатор системы иммобилайзера
-  Индикатор включения стояночного тормоза/сигнализатор неисправности тормозной системы
-  Индикатор системы доступа в автомобиль без ключа\*



## Световые индикаторы

-  Сигнализатор низкого давления воздуха в шинах\*
-  Сигнализатор неисправности электрического усилителя рулевого управления (EPS)

-  Индикатор включенного освещения
-  Индикатор включения дальнего света фар
-  Индикатор включения передних противотуманных фар\*

## Световые индикаторы и сигнализаторы

-  Индикаторы включения указателей поворота и аварийной световой сигнализации
-  Сигнализатор перегрева двигателя
-  Сигнализатор низкой температуры охлаждающей жидкости
-  Сигнализатор низкого уровня топлива
-  Сигнализатор непристегнутого ремня безопасности
-  Сигнализатор неисправности системы подушек безопасности
-  Индикатор авт. отключения боковой подушки безопасности переднего пассажира\*
-  Индикатор включения системы круиз-контроля\*
-  Индикатор режима стабилизации скорости движения\*
-  Индикатор включения системы круиз-контроля\*
-  Индикатор активации регулируемого ограничителя скорости движения\*
-  Индикатор превышения скорости движения 120 км/ч
-  Индикатор сообщений\*
-  Индикатор рекомендуемых переключений на смежную высшую/низшую передачу\*
-  Индикатор включения заднего противотуманного фонаря\*

\* Для некоторых вариантов исполнения автомобиля

# Органы управления

## Указатели поворота

Выключатель указателей поворота



## Приборы освещения и световой сигнализации

→ Стр. 150

Выключатели приборов освещения



## Очистители и омыватели

→ Стр. 155

Выключатель очистителя и омывателя ветрового стекла



MIST - Кратковременное включение стеклоочистителя

OFF - Выключено

AUTO<sup>1</sup> (Автоматический режим):

Скорость работы стеклоочистителя регулируется автоматически

INT<sup>2</sup>: Прерывистый режим работы стеклоочистителя с регулируемой паузой

LO: Непрерывный режим работы стеклоочистителя на низкой скорости

HI: Непрерывный режим работы стеклоочистителя на высокой скорости

<sup>1</sup>: Автомобиль с автоматическим стеклоочистителем

<sup>2</sup>: Автомобиль без автоматического стеклоочистителя

## Рулевое колесо Стр. 162

- Для того чтобы отрегулировать положение рулевого колеса, потяните рычаг на себя, установите рулевое колесо в желаемое положение и верните рычаг в исходное положение.

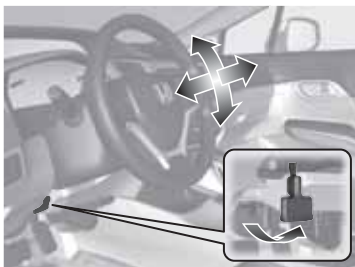

## Открытие передних дверей изнутри автомобиля\* Стр. 136

- Для того чтобы открыть дверь, потяните внутреннюю ручку и одновременно откройте дверь.



## Крышка багажника Стр. 139

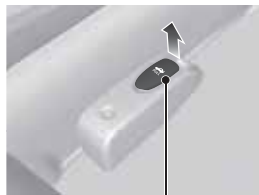

Ручка отпирания крышки багажника

- Чтобы отпереть и открыть крышку багажника:
- Потяните ручку отпирания крышки багажника.
- Нажмите на кнопку отпирания крышки багажника\*.
- Нажмите на выключатель отпирания крышки багажника\*, который расположен на крышке багажника.

## Наружные зеркала заднего вида с электроприводом регулировки Стр. 163

- Когда выключатель зажигания находится в положении <sup>1</sup>, переведите рычажок переключателя выбора зеркала в положение L или R.
- Нажмите на соответствующий край регулятора, чтобы отрегулировать положение зеркала.
- Нажмите на кнопку складывания, чтобы сложить зеркала или вернуть их в рабочее положение.

Кнопка складывания зеркал      Переключатель выбора зеркала

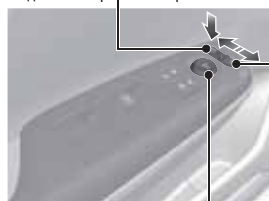

Регулятор положения зеркала

## Электрические стеклоподъемники Стр. 144

- Вы можете открывать и закрывать окна, когда выключатель зажигания находится в положении <sup>1</sup>.
- Если кнопка блокировки клавиш управления стеклоподъемниками находится в выключенном положении, окна пассажирских дверей можно открывать и закрывать с помощью клавиш управления стеклоподъемниками, расположенных на этих дверях.
- Если кнопка блокировки клавиш управления стеклоподъемниками находится в положении блокировки (горит встроенный в нее индикатор), то в этом случае клавиши управления стеклоподъемниками, расположенные на пассажирских дверях, не функционируют.

## Кнопка блокировки клавиш управления стеклоподъемниками

Кнопка блокировки клавиш

управления стеклоподъемниками

Индикатор

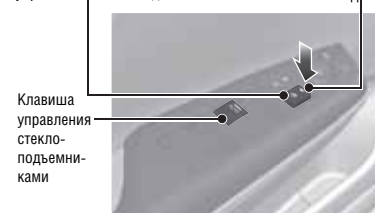







Клавиша управления стеклоподъемниками

<sup>1</sup>: Автомобили, оснащенные системой доступа в автомобиль без ключа, оборудованы кнопкой пуска/остановки двигателя, а не ключом зажигания.



\* Для некоторых вариантов исполнения автомобиля

## Панель управления системой отопления и кондиционирования\* Стр. 178

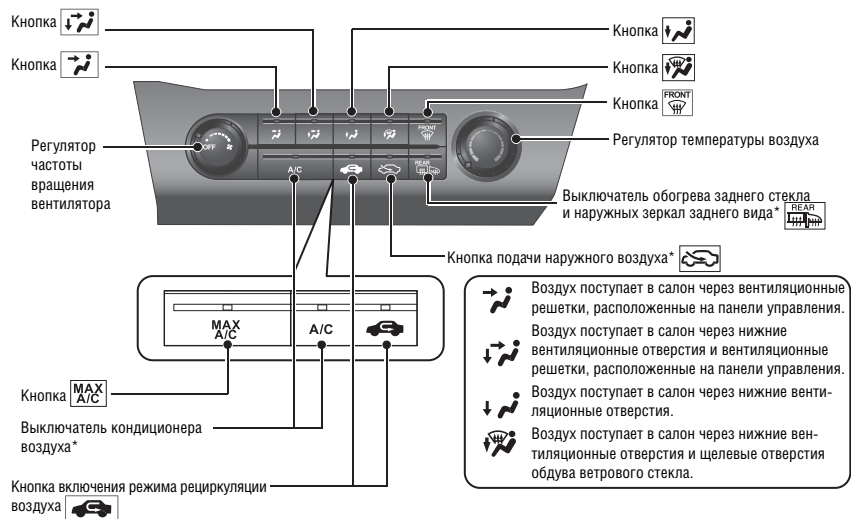
- Вращайте регулятор частоты вращения вентилятора, чтобы отрегулировать скорость подачи воздуха в салон.
- Кнопки переключения режимов вентиляции (   ) служат для выбора режима распределения воздушных потоков в салоне.
- Вращайте регулятор температуры воздуха, чтобы отрегулировать температуру.
- Используйте кнопку  для максимального охлаждения воздуха в салоне.
- Поверните регулятор частоты вращения вентилятора в положение OFF (Выключено), чтобы выключить систему.
- Нажмите кнопку , чтобы удалить иней с ветрового стекла.



## Панель управления системой климат-контроля\* Стр. 184

- Нажмите кнопку AUTO для включения автоматического режима.
- Нажмите кнопку  для включения или выключения системы климат-контроля.
- Нажмите кнопку  чтобы удалить иней с ветрового стекла.

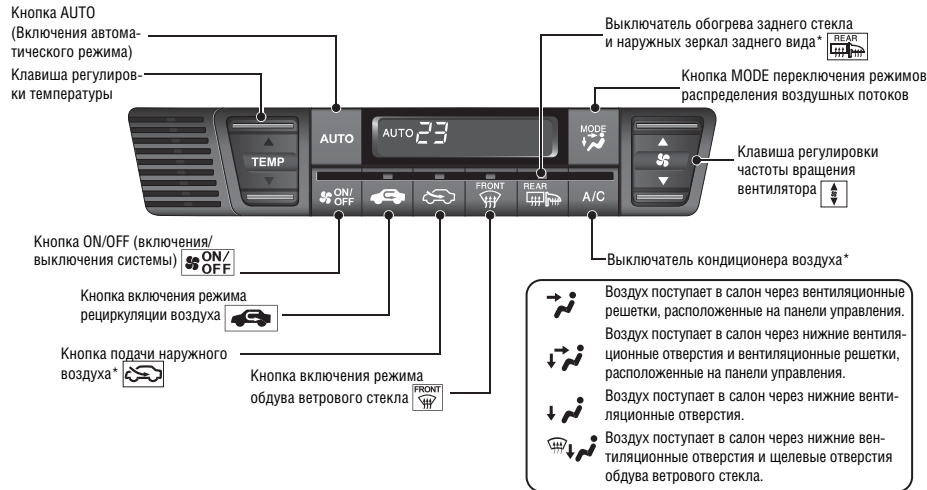

\* Для некоторых вариантов исполнения автомобиля

## Часы Стр. 126

### Автомобили с информационным дисплеем

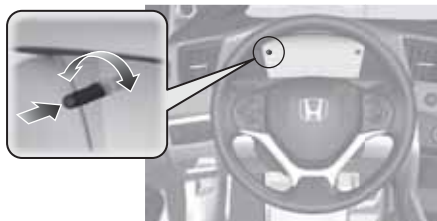







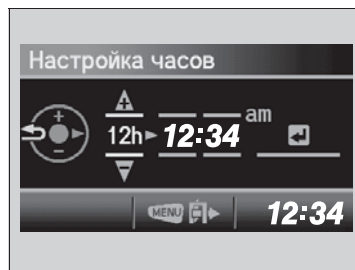



- 1 Нажмите на рукоятку **CLOCK**, чтобы активировать режим установки времени на часах.
- 2 Поверните рукоятку **CLOCK**, чтобы установить значение часов.
- 3 Нажмите на рукоятку **CLOCK**. Дисплей переключится в режим установки показаний минут.
- 4 Поверните рукоятку **CLOCK**, чтобы установить значение минут.
- 5 Нажмите на рукоятку **CLOCK**, чтобы выйти из режима установки времени.

## Часы Стр. 127

### Автомобили с многофункциональным информационным дисплеем



- 1 Нажмите кнопку **MENU**.
- 2 С помощью кнопок  /  выберите пункт **Adjust Clock** (Установка показаний времени) и нажмите кнопку **SOURCE**.
- 3 Нажмите кнопку  / , чтобы переключиться из 12-часового формата времени в 24-часовой формат или обратно.
- 4 С помощью кнопок  /  выберите корректируемое значение: часы или минуты.
- 5 Нажмите кнопку  /  для изменения показаний.
- 6 С помощью кнопок  /  выберите **Set** (Установить) и нажмите кнопку **SOURCE** для ввода изменений

# Оборудование, повышающее уровень комфорта автомобиля ➔ Стр. 197

Аудиосистема ➔ Стр. 188

Для автомобилей, оборудованных информационным дисплеем ➔ Стр. 191

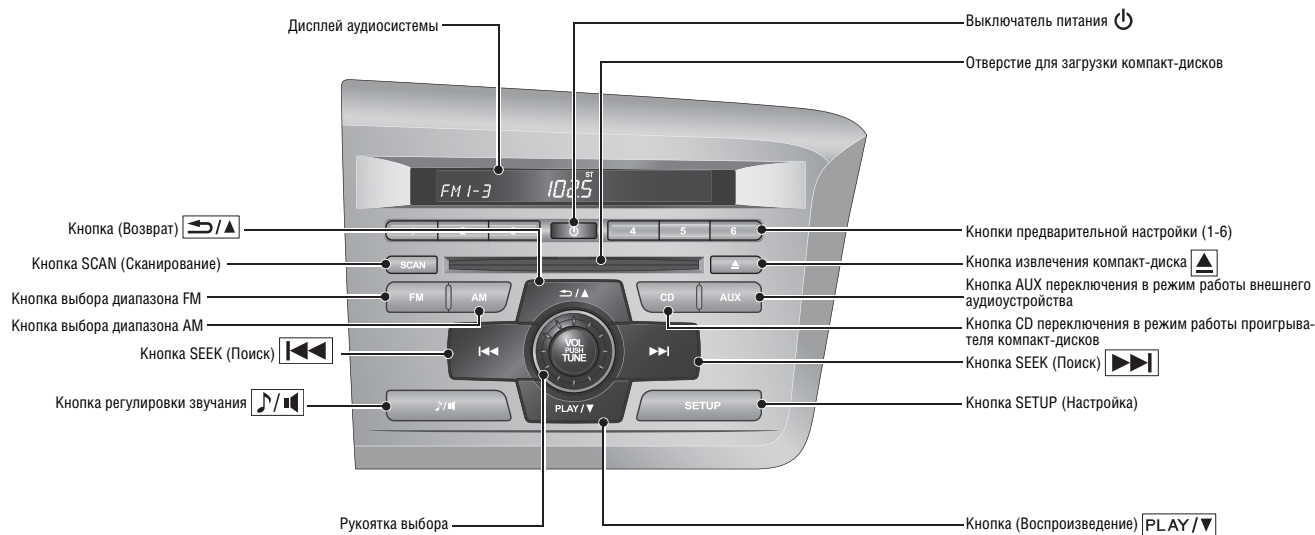

Для автомобилей, оборудованных многофункциональным информационным дисплеем

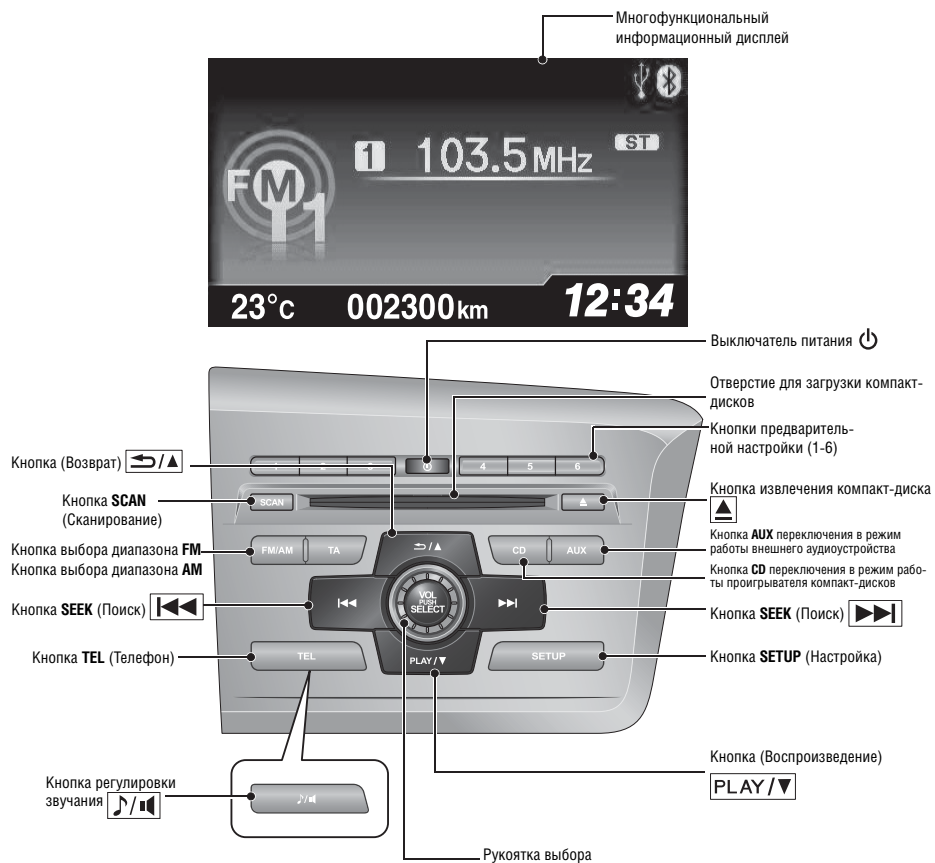

● Кнопки дистанционного управления аудиосистемой\*

➔ Стр. 200

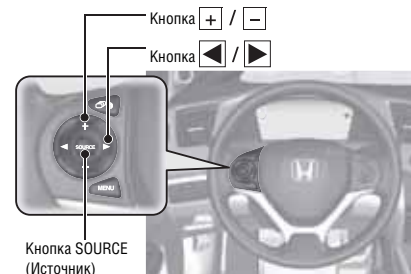

- Кнопка + / -  
Нажмите и отпустите эту кнопку, чтобы увеличить или уменьшить уровень громкости.
- Кнопка **SOURCE** (Источник)  
Нажмите и отпустите эту кнопку для переключения между следующими режимами работы аудиосистемы: **FM1/FM2/AM/CD/AUX**.
- Кнопка ◀ / ▶  
Режим работы радиоприемника:  
Нажмите и отпустите эту кнопку для переключения радиоприемника между радиостанциями, частоты которых были занесены в память с помощью кнопок предварительной настройки.  
Нажмите и удерживайте эту кнопку для настройки радиоприемника на следующую или предыдущую радиостанцию с сильным сигналом.  
Режим работы проигрывателя компакт дисков или устройства USB\*.  
Нажмите и отпустите эту кнопку для перехода к следующей композиции или возврата к началу текущей композиции.  
Нажмите и удерживайте эту кнопку для перехода к другой папке.

# Вождение автомобиля → Стр. 249

## Механическая коробка передач → Стр. 266

## Автоматическая коробка передач → Стр. 260

- Для пуска двигателя переведите рычаг селектора диапазонов в положение **P** (Стоянка) и нажмите на педаль тормоза.

### Переключение диапазонов

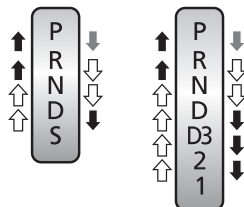

Нажмите на педаль тормоза и кнопку освобождения рычага от фиксации, чтобы перевести рычаг селектора диапазонов из положения **P** (Стоянка).

Перемещайте рычаг, не нажимая на кнопку освобождения рычага от фиксации.

Нажмите и отпустите кнопку, чтобы переместить рычаг.

Автомобили с переключателями передач, расположенными на рулевом колесе

Рычаг селектора диапазонов



Кнопка освобождения рычага от фиксации

Автомобили без переключателей передач, расположенных на рулевом колесе

**P**

#### Стоянка

Заглушите двигатель. Выходной вал автом. коробки передач заблокирован.

**R**

#### Задний ход

Используется для движения задним ходом.

**N**

#### Нейтраль

Выходной вал автоматической коробки передач не заблокирован.

**D**

#### Движение передним ходом

Этот диапазон предназначен для движения в обычных условиях. На автомобилях, оснащенных подрулевыми переключателями, эти переключатели можно использовать для переключения передач.

Автомобили с переключателями передач, расположенными на рулевом колесе

**S**

#### Диапазон S

При включении этого диапазона можно последовательно переключать передачи.

### Подрулевой переключатель → Стр. 264

- С помощью подрулевых переключателей вы можете переключать передачи с 1-й по 5-ю, как на автомобиле с механической коробкой передач. В частности это удобно для использования торможения двигателем.
- Использование подрулевых переключателей при включенном диапазоне D: Коробка передач вернется в автоматический режим работы, если система управления обнаружит, что автомобиль длительное время движется с постоянной скоростью.
- Режим последовательного переключения передач: В этом режиме выбранная передача не изменяется, и горит световой индикатор M.

Индикаторы положения рычага селектора диапазонов

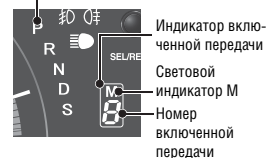

Подрулевой переключатель (-)



Подрулевой переключатель (+)



- Включенная передача отображается на приборной панели.

**D3**

Автомобили без переключателей передач, расположенными на рулевом колесе

#### Движение передним ходом (диапазон D3)

Полезно использовать в следующих ситуациях:

- Движение на подъеме или спуске
- Буксировка прицепа в холмистой местности

**2**

#### Вторая передача

Этот режим полезен для использования торможения двигателем (в коробке передач постоянно включена вторая передача).

**1**

#### Первая передача



Этот режим полезен для интенсивного использования торможения двигателем (в коробке передач постоянно включена первая передача).

\* Для некоторых вариантов исполнения автомобиля

## Выключатель системы динамической стабилизации (VSA)\* Стр. 280

- Система динамической стабилизации (VSA) помогает поддерживать курсовую устойчивость автомобиля при движении на повороте, а также помогает предотвратить пробуксовку колес во время ускорения автомобиля при движении не скользкой дороге или вне дорог с твердым покрытием.
- Система VSA автоматически включается при каждом пуске двигателя. Для включения или выключения системы VSA нажмите и удерживайте выключатель, пока не раздастся короткий звуковой сигнал.

## Система круиз-контроля\* Стр. 269

- Система круиз-контроля позволяет автоматически поддерживать заданную скорость движения без воздействия на педаль акселератора. Для включения системы круиз-контроля нажмите на кнопку CRUISE, а затем нажмите на кнопку , когда скорость автомобиля выше 40 км/ч.  
**Автомобили с регулируемым ограничителем скорости движения**
- Для того чтобы воспользоваться системой круиз-контроля, нажмите на кнопку MAIN. Выберите систему круиз-контроля нажатием кнопки LIM, а затем нажмите на кнопку , когда скорость автомобиля выше 30 км/ч.

## Регулируемый ограничитель скорости движения Стр. 275

- Эта система позволяет задать максимальную скорость, которую невозможно превысить, как бы вы ни нажимали на педаль акселератора.
- Для того чтобы воспользоваться регулируемым ограничителем скорости движения, нажмите на кнопку MAIN. Выберите регулируемый ограничитель скорости движения нажатием кнопки LIM, а затем нажмите на кнопку , когда автомобиль достигнет желаемой скорости движения.
- Предел максимальной скорости движения автомобиля можно выбрать в диапазоне значений от 30 до 250 км/ч.

## Система контроля давления воздуха в шинах (DWS)\* Стр. 281

Система реагирует на изменение скорости вращения колеса вследствие падения давления воздуха в шине.

## Заправка топливом Стр. 269

**Рекомендуемое топливо:** Применяйте неэтилированный бензин с октановым числом 91 или выше по исследовательскому методу.

**Автомобили, поставляемые в Европу и ЮАР**

Применяйте неэтилированный бензин с октановым числом 95 или выше по исследовательскому методу.

Емкость топливного бака: 50 л

- 1 Потяните ручку отпирания крышки люка заливной горловины топливного бака.

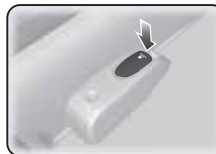

- 2 Медленно отверните крышку заливной горловины и снимите ее.



- 3 Поместите крышку заливной горловины в держатель, расположенный на крышке люка.



- 4 После дозаправки заверните крышку заливной горловины до щелчка.

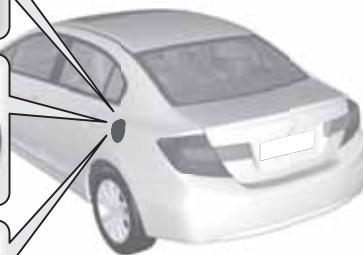

# Техническое обслуживание ↔ Стр. 303

## Операции, выполняемые в моторном отсеке ↔ Стр. 319

- Проверьте уровни моторного масла, охлаждающей жидкости двигателя и жидкости в бачке омывателя. Долейте в случае необходимости.
- Проверьте уровень тормозной жидкости и жидкости системы гидравлического привода сцепления.\*
- Регулярно проверяйте состояние аккумуляторной батареи.

- 1 Потяните за рукоятку отпирания капота, которая расположена в углу под панелью управления.



- 2 Насушайте рукой под капотом рычаг предохранительной защелки. Потяните рычаг вверх и поднимите капот.



- 3 По завершении работ в моторном отсеке закройте капот и убедитесь в надежности его фиксации.

## Чистящие лезвия щеток стеклоочистителя ↔ Стр. 346

- Замените чистящие лезвия, если во время работы стеклоочистителя на стекле остаются полосы.



## Шины ↔ Стр. 348

- Регулярно проверяйте состояние шин и колесных дисков.
- Регулярно проверяйте давление воздуха в шинах.
- При приближении зимнего сезона установите зимние шины.

## Приборы освещения и световой сигнализации ↔ Стр. 332

- Регулярно проверяйте работоспособность всех световых приборов.

\* Для некоторых вариантов исполнения автомобиля

# Устранение неисправностей в пути Стр. 367

## Замена поврежденного колеса Стр. 369

- Остановите автомобиль в безопасном месте и замените поврежденное колесо малоразмерным запасным колесом, которое хранится в багажнике.



## Включение светового сигнализатора Стр. 384

- Определите, какой световой сигнализатор включился, и обратитесь за помощью к руководству по эксплуатации автомобиля.

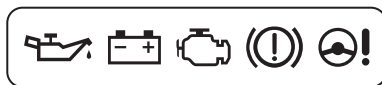

## Двигатель не запускается Стр. 376

- Если разрядилась аккумуляторная батарея, то запустите двигатель от дополнительной аккумуляторной батареи.



## Перегорание предохранителя Стр. 388

- Если электрический прибор не работает, проверьте исправность предохранителя.

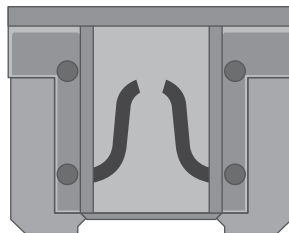

## Перегрев двигателя Стр. 382

- Остановите автомобиль в безопасном месте. Если вы не видите пара, идущего из-под капота, то откройте капот и дайте двигателю остыть.



## Буксировка неисправного автомобиля Стр. 391

- В случае необходимости буксировки своего автомобиля обратитесь в службу эвакуации автомобилей.



# Действия в экстренных ситуациях



Выключатель зажигания не поворачивается из положения **0** в положение **I**\*. Почему?



- Может быть заблокировано рулевое колесо.
- Попробуйте повернуть рулевое колесо влево и вправо, одновременно поворачивая ключ зажигания.
- Поверните рулевое колесо влево и вправо после нажатия кнопки пуска/остановки двигателя.



Выключатель зажигания не поворачивается из положения **I** в положение **0**\*, и я не могу вынуть из него ключ. Почему?



Следует перевести рычаг селектора диапазонов в положение **P** (Стоянка).



Почему педаль тормоза слегка пульсирует, когда я на нее нажимаю?



Это происходит, когда активируется антиблокировочная тормозная система (ABS), и не свидетельствует о наличии неисправности. Нажимайте на педаль тормоза с постоянным усилием. Не следует использовать прием, при котором педаль тормоза то нажимается, то отпускается.



Задняя дверь не открывается изнутри автомобиля. Почему?



Проверьте положение рычажка блокировки дверного замка от отпирания детьми изнутри автомобиля. Если он находится в положении блокировки, то откройте дверь снаружи с помощью дверной ручки. Для отмены этой функции переведите рычажок в положение разблокировки.



\*1: Автомобили, оснащенные системой доступа в автомобиль без ключа, оборудованы кнопкой пуска/остановки двигателя, а не замком зажигания.



Почему двери запираются после того, как я их отпер с помощью пульта дистанционного управления?



Если в течение 30 секунд вы не открыли ни одну из дверей, то замки всех дверей автоматически заблокируются. Это предусмотрено в целях обеспечения безопасности.



Почему включается звуковой сигнал, когда я открываю водительскую дверь?



Звуковой сигнал включается в следующих ситуациях:

- Ключ оставлен в замке зажигания.
- Не выключены приборы наружного освещения.
- Электрическая система находится в режиме **ACCESSORY** (Вспомогательные потребители электроэнергии).



Почему включается звуковой сигнал, когда я начинаю движение?



Звуковой сигнал включается в следующих ситуациях:

- Водитель и/или передний пассажир не пристегнули ремень безопасности.
- Стояночный тормоз выключен не до конца.



Почему слышен скрип, когда я нажимаю на педаль тормоза?



Возможно, требуется заменить тормозные колодки. Обратитесь к дилеру для проверки исправности автомобиля.



**Автомобили, поставляемые в Европу и ЮАР**  
Допускается ли применять на данном автомобиле неэтилированный бензин с октановым числом 91 или выше по исследовательскому методу?



Двигатель вашего автомобиля рассчитан на работу на высококачественном неэтилированном бензине с октановым числом 95 или выше по исследовательскому методу. В случае отсутствия бензина с указанным октановым числом допускается кратковременное использование неэтилированного бензина с октановым числом 91 по исследовательскому методу. Использование неэтилированного бензина с пониженным октановым числом может сопровождаться металлическими звуками детонации в двигателе и ухудшением его характеристик. Продолжительное использование указанного топлива приведет к повреждению двигателя.

### **Бортовые регистраторы**

Ваш автомобиль оснащен рядом устройств, называемых бортовыми регистраторами. Они ведут запись некоторых показателей работы автомобиля в режиме реального времени. К этим данным относятся, например, сигналы срабатывания подушек безопасности или неисправности системы подушек безопасности.

Кроме того, фиксируются показатели работы систем автомобиля в момент маневров, предпринимаемых водителем с целью предотвращения дорожно-транспортного происшествия. В эту категорию входят показатели, характеризующие поворот рулевого колеса, работу тормозной системы и скорость автомобиля.



Вся записываемая регистраторами информация является собственностью владельца автомобиля. Доступ к ней других лиц запрещен за исключением тех случаев, когда он осуществляется по решению государственного органа или с разрешения самого владельца. Однако доступ к этой информации может быть осуществлен компанией Honda, ее сотрудниками, официальными дилерами и сервисными предприятиями, представителями, подрядчиками только с целью проведения диагностики, исследования и совершенствования автомобиля.

### **Диагностические регистраторы**

Ваш автомобиль оснащен рядом сервисных регистрирующих устройств, записывающих информацию о работе силового агрегата и режимах движения автомобиля. Наличие данной информации поможет техническому персоналу правильно провести диагностику, ремонт и техническое обслуживание автомобиля. Доступ к этой информации запрещен за исключением тех случаев, когда он осуществляется по решению государственного органа или с разрешения владельца автомобиля.

Однако доступ к этой информации может быть осуществлен компанией Honda, ее сотрудниками, официальными дилерами и сервисными предприятиями, представителями, подрядчиками только с целью проведения диагностики, исследования и совершенствования автомобиля.

В тексте настоящего Руководства вам будет неоднократно встречаться сигнальное слово **ВНИМАНИЕ**. Это сигнальное слово предваряет важные рекомендации, следую которым вы сможете предотвратить случайное повреждение автомобиля или возможное отрицательное воздействие на окружающую среду, а также избежать себя от прочего материального ущерба.

Символы  и , которые вы можете встретить на табличках и наклейках автомобиля, напоминают вам о необходимости прочесть Руководство по эксплуатации для обеспечения правильного и безопасного использования своего автомобиля.

## Предупреждения об опасности

В процессе эксплуатации автомобиля очень важно соблюдать правила безопасности, чтобы в максимальной степени обезопасить себя и других людей от возможного травмирования или увечий. Ответственность за безопасность движения и эксплуатации автомобиля лежит на водителе.

В целях обеспечения вашей безопасности данное Руководство содержит многочисленные важные предупреждения, касающиеся вождения, а также правил безопасной эксплуатации и технического обслуживания автомобиля. Эта информация предупреждает вас о потенциальной опасности, чреватой тяжелыми последствиями.

Разумеется, невозможно предвидеть абсолютно все опасные ситуации, которые могут возникнуть в процессе эксплуатации или при проведении технического обслуживания автомобиля. Поэтому всегда сами проявляйте здравый смысл, осмотрительность и осторожность.

Важная информация о мерах безопасности доводится до владельца автомобиля в различных формах, включая следующие:

- **Таблички с предупреждениями.** Таблички наклеены в разных местах на кузове автомобиля.
- **Предупреждения об опасности.** Для зрительного выделения текста предупреждений используется восклицательный знак  и одно из трех сигнальных слов: **ОПАСНОСТЬ**, **ПРЕДУПРЕЖДЕНИЕ** или **ВНИМАНИЕ**. Эти сигнальные слова означают:

**ОПАСНОСТЬ** Вы **ПОГИБНЕТЕ** или **ПОЛУЧИТЕ ТЯЖЕЛЫЕ УВЕЧЬЯ**, если будете игнорировать данное предупреждение.

**ПРЕДУПРЕЖДЕНИЕ** Вы **МОЖЕТЕ ПОГИБНУТЬ** или **ПОЛУЧИТЬ СЕРЬЕЗНУЮ ТРАВМУ**, если не будете следовать инструкциям.

**ВНИМАНИЕ** Вы **МОЖЕТЕ ПОЛУЧИТЬ ТРАВМЫ**, если не будете соблюдать необходимых мер предосторожности.

- **Указания по безопасному использованию и эксплуатации, например, важные правила безопасности.**
- **Разделы, посвященные вопросам безопасности, таким как безопасность водителя и пассажиров.**
- **Инструкции по правильной и безопасной эксплуатации автомобиля.**

Настоящее Руководство содержит различную информацию, посвященную вопросам безопасной эксплуатации автомобиля, которую мы настоятельно советуем вам внимательно изучить.

# Средства обеспечения безопасности

Данная глава руководства, как и все руководство в целом, содержит массу полезной информации о безопасности.

<b>Обеспечение безопасности водителя и пассажиров</b>	
Важные правила обеспечения безопасности.....	28
Средства обеспечения безопасности, установленные на вашем автомобиле.....	30
<b>Ремень безопасности</b>	
Использование ремней безопасности.....	32
Присоединение ремня безопасности.....	37
Проверка состояния ремней безопасности.....	41
<b>Подушки безопасности</b>	
Компоненты системы подушек безопасности.....	43
Типы подушек безопасности, используемых на вашем автомобиле.....	45
Передние подушки безопасности (SRS).....	45
Боковые подушки безопасности*.....	50
Оконные подушки безопасности*.....	54
Сигнализаторы неисправности системы подушек безопасности.....	55
Техническое обслуживание подушек безопасности.....	57
<b>Обеспечение безопасности детей</b>	
Средства обеспечения безопасности детей.....	58
Обеспечение безопасности младенцев и малолетних детей.....	62
Обеспечение безопасности подростков.....	73
<b>Опасность отравления отработавшими газами двигателя</b>	
Опасность отравления угарным газом.....	76
<b>Таблички с предупреждениями</b>	
<b>о потенциальной опасности</b> .....	77
Расположение табличек.....	77

\* Для некоторых вариантов исполнения автомобиля

# Обеспечение безопасности водителя и пассажиров

Ниже объясняется, каким средствами обеспечения безопасности, оснащен ваш автомобиль, и как их использовать надлежащим образом. Приведенные ниже правила обеспечения безопасности относятся к наиболее важным правилам.

## Важные правила обеспечения безопасности

### ■ Необходимо пристегиваться ремнями безопасности во время каждой поездки

Ремни безопасности являются наилучшим средством защиты при всевозможных дорожно-транспортных происшествиях. Подушки безопасности являются лишь дополнением к системе ремней безопасности и не могут их полностью заменить. Поэтому, даже если автомобиль оснащен подушками безопасности, убедитесь в том, что вы и все пассажиры пристегнуты ремнями безопасности надлежащим образом.

### ■ Дети должны быть надежно зафиксированы в автомобиле с использованием детских удерживающих устройств

Детей в возрасте до 12 лет необходимо перевозить на заднем сиденье с использованием соответствующих удерживающих устройств, но не на переднем сиденье. Младенцев и малолетних детей необходимо надежно фиксировать с помощью соответствующих детских удерживающих устройств. Детей старшего возраста, которых невозможно правильно пристегнуть диагонально-поясным ремнем безопасности, следует усаживать на специальные детские подушки и только после этого пристегивать ремнем.

### ■ Не забывайте об опасности, которая связана со срабатыванием подушки безопасности

Подушка безопасности может спасти вашу жизнь при аварии, но она также может серьезно травмировать или даже привести к смерти водителя или переднего пассажира, если сиденье расположено слишком близко к панели управления или если он не пристегнут ремнем безопасности. Наибольшему риску подвергаются младенцы, дети и подростки, а также низкорослые пассажиры. Внимательно следуйте всем инструкциям и предупреждениям, изложенным в настоящем Руководстве.

### ■ Не употребляйте алкогольных напитков перед поездкой и во время управления автомобилем

Употребление алкогольных напитков несовместимо с вождением автомобиля. Даже один глоток алкогольного средства притупляет реакцию водителя, а каждый следующий глоток увеличивает время реакции на изменение дорожной ситуации. Поэтому наиболее верным решением и для вас и для ваших друзей будет никогда не управлять автомобилем в состоянии алкогольного опьянения.

### ❏ Важные правила обеспечения безопасности

В некоторых странах водителям запрещено пользоваться мобильными телефонами во время движения, если не оборудованы системой громкой связи.

### ■ Средства обеспечения безопасности

Следуйте правилам безопасного управления автомобилем

Использование мобильного телефона или других приборов, отвлекающих вас от слежения за дорогой, другими автомобилями и пешеходами, может привести к аварии. Помните, что дорожная обстановка меняется быстро, и только вы можете принять решение о том, в какой момент можно кратковременно отвлечься от управления автомобилем.

### ■ Поддерживайте безопасную скорость движения

Слишком высокая скорость является основной причиной дорожно-транспортных происшествий и гибели людей. В целом, что чем выше скорость, тем больше риск дорожно-транспортного происшествия, но это не означает, что низкая скорость движения автомобиля исключает возможность аварии. Старайтесь никогда не превышать безопасную скорость движения для конкретных условий движения вне зависимости от установленных скоростных ограничений.

### ■ Следите за техническим состоянием автомобиля

Исключительно опасными являются проколы и другие повреждения шин, а также механические неисправности автомобиля. Для снижения вероятности возникновения подобных проблем регулярно проверяйте давление воздуха в шинах и техническое состояние вашего автомобиля, а также проводите необходимое регламентное техническое обслуживание.

## Средства обеспечения безопасности, установленные на вашем автомобиле

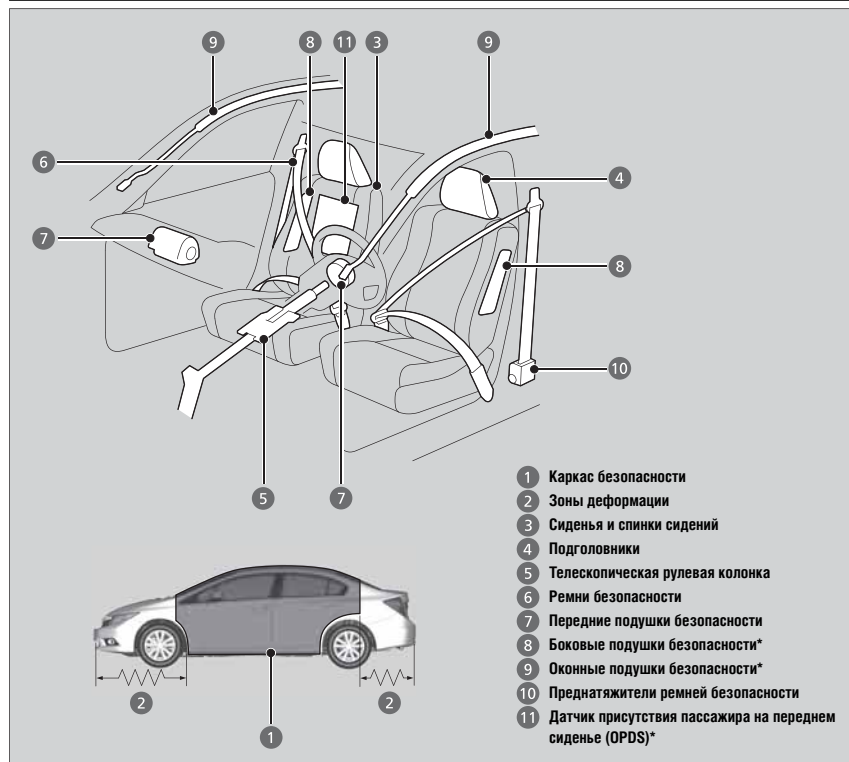

Нижее разъясняется, каким образом вы можете принять активное участие в обеспечении своей безопасности и безопасности своих пассажиров.

### Средства обеспечения безопасности, установленные на вашем автомобиле

Ваш автомобиль оборудован комплексом средств, предназначенных для защиты водителя и пассажиров в случае дорожно-транспортного происшествия.

Некоторые средства обеспечения безопасности не требуют дополнительных действий с вашей стороны. К их числу относятся: прочная стальная конструкция, формирующая каркас безопасности салона; передняя и задняя зоны деформации кузова, за счет которых происходит поглощение энергии удара; телескопическая рулевая колонка; устройства автоматического натяжения ремней безопасности, которые мгновенно подтягивают ремни в случае удара достаточной силы.

Однако для реализации всех возможностей этих средств обеспечения безопасности необходимо, чтобы водитель или пассажиры занимали правильное положение на сиденье и были пристегнуты ремнями безопасности. Неправильное использование некоторых средств обеспечения безопасности может даже увеличить риск травматизма в случае дорожно-транспортного происшествия.

## ■ Проверочные операции, выполняемые в целях обеспечения безопасности

Для обеспечения вашей безопасности и безопасности ваших пассажиров возьмите за правило выполнять перечисленные ниже операции каждый раз перед началом движения.

- Отрегулируйте свое сиденье так, чтобы вам было удобно управлять автомобилем. Удостоверьтесь, что передние сиденья сдвинуты как можно дальше назад, но в то же время обеспечивают удобство управления автомобилем. Если сидеть слишком близко к передней подушке безопасности, то существует опасность получить тяжелые травмы или даже погибнуть во время аварии.
  - **Регулировка положения сидений** (стр. 164)
- Правильно отрегулируйте положение подголовников. Подголовники обеспечивают максимальную защиту, когда центр подголовника находится на одном уровне с центром вашей головы. Высоким людям следует устанавливать свои подголовники в максимально высокое положение.
  - **Регулировка положения подголовников** (стр. 166)
- Всегда пристегивайтесь ремнем безопасности и проверяйте, что он пристегнут надлежащим образом. Убедитесь в том, что все пассажиры также надлежащим образом пристегнуты ремнями безопасности.
  - **Пристегивание ремня безопасности** (стр. 37)
- Обеспечьте безопасность детей путем использования ремней безопасности или детских удерживающих устройств в соответствии с возрастом, весом и ростом ребенка.
  - **Обеспечение безопасности детей** (стр. 58)

## ☒ Проверочные операции, выполняемые в целях обеспечения безопасности

Если включен сигнализатор незакрытой двери, то это означает что дверь закрыта не полностью. Плотно закройте все двери и убедитесь в том, что индикатор погас.

➤ **Сигнализатор незакрытой двери** (стр. 88)

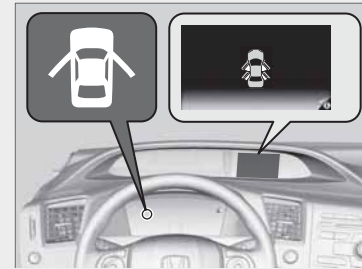

\* Для некоторых вариантов исполнения автомобиля

# Ремни безопасности

## Использование ремней безопасности

Ремни безопасности являются наиболее эффективным средством обеспечения безопасности. Они фиксируют вас в автомобиле, чтобы вы могли воспользоваться многочисленными средствами обеспечения безопасности, установленными на вашем автомобиле. Они также препятствуют опасному смещению внутрь автомобиля, в направлении других пассажиров, а также выпадению из автомобиля. Если ремни безопасности пристегнуты надлежащим образом, то они обеспечивают правильное положение водителя и пассажира во время аварии, чтобы они могли воспользоваться всеми преимуществами дополнительной защиты, которую обеспечивают подушки безопасности.

Ремни безопасности помогают обеспечить защиту в дорожно-транспортных происшествиях практически любого типа, включая:

- фронтальные столкновения,
- боковые удары,
- удары сзади,
- переворот автомобиля.

### Использование ремней безопасности

#### ПРЕДУПРЕЖДЕНИЕ

Движение на автомобиле с непристегнутыми ремнями безопасности увеличивает вероятность тяжелого увечья или летального исхода в случае дорожно-транспортных происшествий, даже если автомобиль оснащен подушками безопасности.

Пристегните свой ремень безопасности и убедитесь, что все пассажиры автомобиля также правильно пристегнуты ремнями безопасности.

**ПРЕДУПРЕЖДЕНИЕ:** Ремни безопасности предназначены для распределения нагрузки между прочными отделами скелета человека. Лямки ремня безопасности должны опоясывать бедра, тазовые кости, грудную клетку и плечи. Не располагайте ремень безопасности на животе.

**ПРЕДУПРЕЖДЕНИЕ:** Ремень безопасности должен быть отрегулирован так, чтобы лямки плотнее прилегали к телу, не ухудшая удобства посадки. Слабина лямок значительно ухудшает защитные свойства ремня безопасности.

**ПРЕДУПРЕЖДЕНИЕ:** Лямки пристегнутого ремня безопасности не должны быть перекручены.

**ПРЕДУПРЕЖДЕНИЕ:** Каждый ремень безопасности предназначен для одновременного использования только одним человеком. Опасно пристегивать ремнем безопасности ребенка, который сидит на коленях у взрослого пассажира.

### ■ Диагонально-поясные ремни безопасности

Все пять посадочных мест оборудованы диагонально-поясными ремнями безопасности с инерционными катушками, имеющими функцию аварийной блокировки. При нормальных условиях инерционная катушка обеспечивает свободу движений человека, пристегнутого ремнем безопасности, и одновременно поддерживает необходимое натяжение ремня. Во время дорожно-транспортного происшествия или резкого торможения инерционная катушка блокирует ремень безопасности, предотвращая опасное перемещение туловища человека.

#### Автомобили, оборудованные ремнями безопасности с блокируемыми инерционными катушками

Ремни безопасности заднего сиденья оснащены блокируемыми инерционными катушками, что позволяет устанавливать на этом сиденье детские удерживающие устройства.

➔ **Установка детского удерживающего устройства с помощью диагонально-поясного ремня** (стр. 69)

### »» Использование ремней безопасности

Ремни безопасности не могут полностью защитить пассажиров автомобиля абсолютно во всех авариях. Однако в большинстве дорожно-транспортных происшествий ремни безопасности оказываются очень эффективными и значительно снижают тяжесть получаемых травм.

В большинстве стран требуется обязательно пристегивать ремни безопасности. Рекомендуем вам ознакомиться с соответствующими требованиями местного законодательства и правилами дорожного движения, действующими в тех странах, куда вы собираетесь отправиться на автомобиле.

*Продолжение следует*

### ■ Правила использования ремней безопасности

Следуйте приведенным ниже рекомендациям по использованию ремней безопасности:

- Все пассажиры должны сидеть прямо, опираясь спиной на спинку сиденья, и оставаться в таком положении на протяжении всей поездки. Наклон туловища вперед или в сторону снижает эффективность ремня безопасности и повышает риск получения тяжелой травмы во время аварии.
- Не пропускайте плечевую лямку ремня под рукой или за спиной. Это может повлечь за собой тяжелые травмы во время аварии.
- Запрещено использовать один и тот же ремень безопасности для пристегивания двух человек одновременно. Это чревато тяжелыми травмами во время аварии.
- Не располагайте никаких предметов на ремне безопасности. Установка не предусмотренных изготовителем дополнительных предметов, таких как накладки для уменьшения давления или изменения положения плечевой лямки ремня, могут снизить эффективность ремней безопасности и увеличить вероятность травмирования пассажира во время дорожно-транспортного происшествия.

### » Использование ремней безопасности

Если пассажир, сидящий на заднем сиденье наклонится и вытянет с катушки ремень безопасности, то может активироваться функция блокировки ремня. Если это произойдет, отстегните ремень и дайте ему полностью смотаться на инерционную катушку. Затем пристегнитесь ремнем снова.

## ■ Сигнализатор непристегнутого ремня безопасности



### ■ Передние сиденья

В вашем автомобиле обеспечивается мониторинг состояния ремней безопасности передних сидений. Когда выключатель зажигания поворачивается в положение ON II<sup>\*1</sup> до того, как водитель пристегнул ремень безопасности, раздаётся звуковой сигнал, и начинает мигать сигнализатор. Если водитель не пристегнет ремень безопасности до выключения звукового сигнала, сигнализатор продолжит гореть.

Во время движения автомобиля звуковой сигнал будет периодически включаться, а сигнализатор мигать до тех пор, пока водитель не пристегнет ремень безопасности.



### ■ Заднее сиденье\*

В вашем автомобиле обеспечивается мониторинг состояния ремней безопасности заднего сиденья. Информация о пристегнутых ремнях безопасности заднего сиденья выводится на multifunctional information display.

Для того чтобы информация выводилась на дисплей\*:

1. Нажмите кнопку MENU.
2. С помощью кнопок **[+]** / **[-]** выберите пункт **Vehicle Information** (Информация о системах автомобиля) и нажмите кнопку SOURCE.
3. С помощью кнопок **[+]** / **[-]** выберите пункт **Rear seatbelt information** (Информация о задних ремнях безопасности) и нажмите кнопку SOURCE.

\*1: Автомобили, оснащенные системой доступа в автомобиль без ключа, оборудованы кнопкой пуска/остановки двигателя, а не замком зажигания.

Продолжение следует

## ▣ Сигнализатор непристегнутого ремня безопасности

### Автомобили с сигнализатором непристегнутого ремня безопасности переднего пассажира

Сигнализатор включается также в том случае, если передний пассажир не пристегнет свой ремень безопасности в течение 6 секунд после поворота выключателя зажигания в положение ON II<sup>\*1</sup>.

Если сиденье переднего пассажира не занято, или на нем находится маленький ребенок или взрослый пассажир маленького роста, световой сигнализатор не включится.

Если сигнализатор или звуковой сигнал включились, когда переднее пассажирское сиденье не занято, то это означает, что датчик, определяющий присутствие пассажира на переднем сиденье, сработал по другой причине. К таким причинам относятся:

- Наличие тяжелого предмета на сиденье.
- Наличие подушки на сиденье.
- Задний пассажир толкает вперед или тянет назад спинку переднего пассажирского сиденья.
- Передний пассажир занимает неправильное положение на сиденье.

Если ни одно из этих условий не является причиной срабатывания датчика, то как можно скорее доставьте свой автомобиль для проверки на сервисную станцию официального дилера.

\* Для некоторых вариантов исполнения автомобиля

## ■ Автоматические преднатяжители ремней безопасности

Передние сиденья оборудованы автоматическими преднатяжителями ремней безопасности, которые повышают уровень безопасности автомобиля.

Автоматические преднатяжители натягивают ремни безопасности передних сидений во время сильного фронтального столкновения или фронтального столкновения средней силы. Иногда преднатяжители срабатывают при несильных ударах, когда не происходит срабатывание передних подушек безопасности.

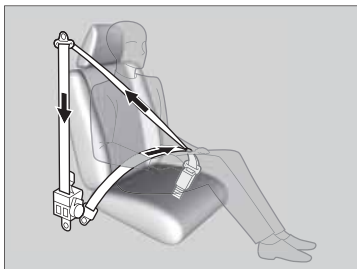

## ☒ Автоматические преднатяжители ремней безопасности

Преднатяжители ремней безопасности представляют собой устройства одноразового действия. После срабатывания преднатяжителя загорается сигнализатор неисправности системы подушек безопасности. Обратитесь на сервисную станцию официального дилера для замены преднатяжителя и тщательной проверки системы ремней безопасности, поскольку сработавший преднатяжитель не сможет обеспечить защиту в дальнейшем.

В случае сильного бокового удара или бокового удара средней силы срабатывает преднатяжитель, расположенный со стороны удара.

## Пристегивание ремня безопасности

После регулировки переднего сиденья и установки его в удобное для вас положение сядьте прямо и обопритесь спиной на спинку сиденья:

☒ **Регулировка положения сидений** (стр. 164)

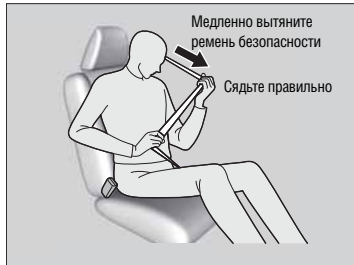

1. Медленно вытяните ремень безопасности с инерционной катушки.

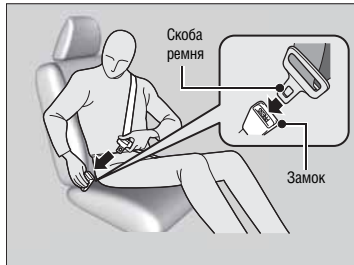

2. Вставьте скобу ремня в замок, затем потяните за лямку ремня вверх, чтобы проверить надежность фиксации скобы в замке.
  - ▶ Убедитесь в том, что ремень не перекручен и ни за что не зацепился.

### ☒ Пристегивание ремня безопасности

Не следует садиться на посадочное место, ремень безопасности которого не работает или работает ненадлежащим образом. Использование ремня безопасности, который не работает надлежащим образом, может стать причиной получения травм в случае аварии. Незамедлительно обратитесь к официальному дилеру для проверки ремней безопасности.

Запрещается вставлять какие-либо посторонние предметы в замок ремня или инерционную катушку.

Продолжение следует

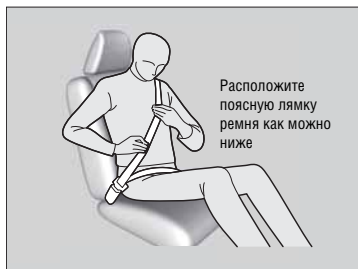

3. Расположите поясную лямку ремня как можно ниже на бедрах, затем потяните за плечевую лямку ремня, чтобы выбрать слабинку и добиться плотного прилегания ремня к телу. Правильное положение поясной лямки ремня обеспечит при аварии максимально безопасное восприятие инерционной нагрузки прочными тазовыми костями и поможет избежать внутренних повреждений.
4. В случае необходимости дополнительно подтяните ремень и добейтесь, чтобы плечевая лямка проходила по ключице и лежала на грудной клетке. Такое положение ремня позволит распределить инерционную нагрузку от удара на более прочные кости верхней части туловища.

#### ►► Пристегивание ремня безопасности

### **⚠ ПРЕДУПРЕЖДЕНИЕ**

Движение на автомобиле с неправильно пристегнутым ремнем безопасности увеличивает вероятность тяжелой травмы или летального исхода в случае дорожно-транспортного происшествия. Пристегните свой ремень безопасности и убедитесь в том, что все пассажиры правильно пристегнуты ремнями безопасности.

Для того чтобы отстегнуть ремень, нажмите красную кнопку с надписью PRESS, а затем, придерживая ремень рукой, дайте ему смотаться на инерционную катушку. При высадке из автомобиля убедитесь в том, что ремень не остался в проеме двери и не будет зажат при закрытии двери.

## ■ Регулировка фиксатора крепления ремня безопасности

Ремни безопасности передних сидений оборудованы регулируемыми креплениями, которые позволяют отрегулировать положение плечевой лямки ремня в соответствии с ростом пассажира.



1. Нажмите кнопку на креплении и, удерживая ее переместите крепление вверх или вниз.
2. Отрегулируйте крепление по высоте так, чтобы плечевая ляжка ремня располагалась по центру грудной клетки и проходила над вашим плечом.

*Продолжение следует*

## ☒ Регулировка фиксатора крепления ремня безопасности

Промежуточное крепление можно установить в одно из четырех положений. Если ремень безопасности касается вашей шеи, то опустите крепление на одну или более позиций вниз.

По завершении регулировки убедитесь в надежности фиксации крепления.

## Рекомендации для беременных женщин

Для обеспечения безопасности беременной женщины и ее будущего ребенка, при любой поездке на автомобиле, будь то в качестве водителя или пассажира, она должна всегда пользоваться ремнем безопасности и стараться, чтобы поясная лямка располагалась как можно ниже на бедрах.

Расположите плечевую лямку ремня на груди так, чтобы она не проходила по животу.



Расположите поясную лямку ремня как можно ниже на бедрах.

## Рекомендации для беременных женщин

При каждом посещении врача, у которого вы наблюдаетесь во время беременности, проконсультируйтесь, допустимо ли вам управлять автомобилем.

Чтобы снизить риск получения травмы при срабатывании подушки безопасности, как самой женщины, так и ее будущего ребенка, следуйте приведенным ниже рекомендациям:

- При управлении автомобилем беременная женщина должна сидеть прямо, а сиденье должно быть максимально далеко отодвинуто от рулевого колеса, но без ущерба для удобства управления автомобилем.
- Находясь на переднем пассажирском сиденье, отодвиньте сиденье назад как можно дальше.

## Проверка состояния ремней безопасности

Регулярно проверяйте состояние ремней безопасности, следуя приведенным ниже рекомендациям:

- Полностью вытяните каждый ремень из инерционной катушки и осмотрите его, обращая внимание на наличие потертостей, порезов, подпалин или следов износа.
- Проверьте работу замков и легкость втягивания ремней инерционными катушками.
  - ▶ Если ремень плохо втягивается в инерционную катушку, возможно, необходимо его почистить. Для чистки используйте только теплый раствор нейтрального мыла. Не используйте отбеливатели или чистящие средства, изготовленные на основе растворителей. Не позволяйте ремню сматываться на инерционную катушку, пока он полностью не высохнет.

Ремни безопасности, которые находятся в неудовлетворительном состоянии, не могут обеспечить надлежащий уровень безопасности и должны быть немедленно заменены. Помните, что ремни безопасности, которые использовались во время столкновения, могут не обеспечить должного уровня безопасности при следующем дорожно-транспортном происшествии. После любой аварии доставьте свой автомобиль на сервисную станцию официального дилера для проверки ремней безопасности.

*Продолжение следует*

### ☒ Проверка состояния ремней безопасности

#### ПРЕДУПРЕЖДЕНИЕ

Невыполнение регулярных проверок состояния ремней безопасности и неправильный уход за ними может привести к серьезным травмам и даже к летальному исходу, вызванному отказом или ненадлежащим функционированием ремней безопасности. Регулярно проверяйте состояние ремней безопасности и при необходимости немедленно устраняйте неисправность или заменяйте ремни безопасности.

**ПРЕДУПРЕЖДЕНИЕ:** Запрещено самостоятельно вносить какие-либо изменения в конструкцию ремней безопасности, в результате которых ухудшается или блокируется работа натяжного устройства инерционной катушки или утрачивается возможность вручную отрегулировать длину ремня для устранения его слабину.

**ПРЕДУПРЕЖДЕНИЕ:** После серьезной аварии необходимо заменять использовавшиеся в этот момент ремни безопасности в сборе, даже если отсутствуют внешние признаки их повреждения.

**ПРЕДУПРЕЖДЕНИЕ:** Необходимо избегать попадания на ляжки ремней безопасности полиролей, масел и других химикатов. В особенности это относится к электролиту аккумуляторной батареи. Для чистки ремней безопасности следует использовать водный раствор нейтрального мыла. Ремни безопасности подлежат замене при наличии на ляжках потертостей, сильных загрязнений или механических повреждений.

### ■ Места крепления ремней безопасности



При замене ремней безопасности следует убедиться в правильности выбранных мест крепления, которые показаны на рисунке. Переднее сиденье оборудовано диагонально-поясными ремнями безопасности.



Заднее сиденье оборудовано тремя диагонально-поясными ремнями безопасности.

## Компоненты системы подушек безопасности

Передние, боковые и оконные подушки безопасности\* наполняются в зависимости от направления и силы удара. Система подушек безопасности состоит из следующих компонентов:

- Две передние подушки безопасности. Подушка безопасности водителя расположена под кожухом ступицы рулевого колеса, подушка безопасности переднего пассажира находится за панелью управления. Места расположения подушек безопасности обозначены надписями "SRS AIRBAG".

### Автомобили с боковыми подушками безопасности

- Две боковые подушки безопасности; одна – для водителя, одна – для переднего пассажира. Боковые подушки безопасности установлены с наружной стороны в спинках передних сидений. Места расположения боковых подушек безопасности обозначены надписями "SIDE AIRBAG".

### Автомобили с оконными подушками безопасности

- Две оконные подушки безопасности (надувные шторки), которые расположены с каждого борта автомобиля. Оконные подушки безопасности встроены в обивку потолка над боковыми окнами автомобиля. На передних и задних стойках кузова с обеих сторон расположены надписи "SIDE CURTAIN AIRBAG".

- Когда замок зажигания находится в положении ON II<sup>1</sup> (Зажигание включено), электронная система, которая постоянно контролирует и регистрирует информацию о датчиках, газогенераторах подушек безопасности, преднатяжителях ремней безопасности, а также об использовании ремней безопасности водителем и передним пассажиром\*.
- Автоматические преднатяжители ремней безопасности передних сидений.
- Датчики удара, реагирующие на фронтальные и боковые удары средней и большой силы.
- Сигнализатор на приборной панели, который предупреждает о возможных проблемах в работе системы подушек безопасности или преднатяжителей ремней безопасности.

### Автомобили с системой отключения боковой подушки безопасности переднего пассажира

- Датчики, способные обнаружить, что на пути разворачивания боковой подушки безопасности переднего пассажирского сиденья находится ребенок или взрослый человек маленького роста.
- Сигнализатор на приборной панели, предупреждающий об отключении боковой подушки безопасности переднего пассажира.

### Автомобили с системой отключения передней пассажирской подушки безопасности

- Сигнализатор на приборной панели, предупреждающий об отключении передней пассажирской подушки безопасности.

\*1: Автомобили, оснащенные системой доступа в автомобиль без ключа, оборудованы кнопкой пуска/остановки двигателя, а не замком зажигания.

Продолжение следует

\* Для некоторых вариантов исполнения автомобиля

## Важная информация о подушках безопасности

Срабатывание подушки безопасности может привести к травме. Для того чтобы эффективно выполнить свою защитную функцию, подушка безопасности должна наполняться газом с очень большой скоростью. Поэтому подушка безопасности, защищая пассажиров от тяжелых увечий и в ряде случаев даже спасая их жизни, может стать причиной травмирования, а иногда и серьезных увечий вплоть до летального исхода, если водитель или пассажир не были надлежащим образом пристегнуты ремнями безопасности или неправильно располагались на сиденьях.

**Необходимо:** Всегда пристегивайтесь ремнем безопасности, располагаясь на максимально возможном удалении от рулевого колеса (но не в ущерб удобству управления автомобилем). Передний пассажир должен сместить свое сиденье назад, как можно дальше от панели управления.

Необходимо, однако, понимать, что ни одна, даже самая совершенная система обеспечения пассивной безопасности, не может полностью гарантировать защиту от травм или гибели людей, даже если они пристегнуты ремнями безопасности, и обеспечено своевременное срабатывание подушек безопасности.

**Не располагайте твердых или острых предметов между собой и фронтальной подушкой безопасности.**

Перевозка твердых или острых предметов на коленях, или управление автомобилем с трубкой для курения или другими острыми предметами во рту может привести к тяжелым последствиям и травмам при срабатывании фронтальной подушки безопасности во время аварии.

**Не прикрепляйте предметов к крышкам подушек безопасности.** Любые предметы, помещенные или прикрепленные к кожухам, обозначенным надписью "SRS AIRBAG" (ПОДУШКА БЕЗОПАСНОСТИ), будут препятствовать нормальной работе подушек безопасности и могут быть отброшены в салон при их надувании, причинив пассажирам травмы.

## Важная информация о подушках безопасности

Не отключайте подушки безопасности. В совокупности с ремнями безопасности подушки безопасности обеспечивают максимально эффективную защиту в случае дорожно-транспортного происшествия.

Во время движения не располагайте руки на пути разворачивания подушки безопасности. Держите рулевое колесо руками, взявшись за него с обеих сторон. Не располагайте руки над кожухом подушки безопасности.

## Типы подушек безопасности, используемых на вашем автомобиле

Ваш автомобиль, оборудован подушками безопасности трех типов.

- **Передние подушки безопасности:** подушки безопасности, которые расположены перед водителем и передним пассажиром.
- **Боковые подушки безопасности\*:** подушки безопасности, вмонтированные в спинки сидений водителя и переднего пассажира.
- **Оконные подушки безопасности\*:** подушки безопасности, расположенные над боковыми окнами. Ниже приведено описание подушек безопасности всех типов.

### Передние подушки безопасности (SRS)

Передние подушки безопасности наполняются в случае сильного фронтального удара или фронтального удара средней силы. Они обеспечивают защиту головы и грудной части водителя и/или переднего пассажира.

Название **SRS**, переводимое как дополнительная система безопасности, указывает на то, что подушки безопасности являются дополнением к ремням безопасности, но не заменяют их. Основной системой пассивной безопасности являются ремни безопасности.

#### ■ Расположение подушек безопасности в автомобиле

Передняя подушка безопасности водителя расположена по центру рулевого колеса. Передняя пассажирская подушка безопасности расположена в панели управления. Места расположения обеих подушек безопасности обозначены надписью "SRS AIRBAG".

#### ▶▶ Типы подушек безопасности, используемых на вашем автомобиле

Подушки безопасности могут сработать только тогда, когда ключ зажигания находится в положении ON II<sup>1</sup>.

<sup>1</sup>: Автомобили, оснащенные системой доступа в автомобиль без ключа, оборудованы кнопкой пуска/остановки двигателя, а не замком зажигания.

#### ▶▶ Передние подушки безопасности (SRS)

Автомобили, поставляемые в Европу, ЮАР, Новую Зеландию, Корею, страны Ближнего Востока и Турции

#### Передние подушки безопасности (SRS) с двухступенчатым генератором и двумя порогами срабатывания

Ваш автомобиль оборудован передними подушками безопасности, которые оснащены двухступенчатым газогенератором и имеют два порога срабатывания. Во время фронтального удара, достаточно сильного для срабатывания одной или обеих передних подушек безопасности, наполнение подушек безопасности может зависеть от силы удара, от того, пристегнуты или нет ремни безопасности, а также от других факторов. Передние подушки безопасности, которые являются дополнением к ремням безопасности, помогают защитить область головы и область груди водителя и переднего пассажира во время фронтального столкновения.

Продолжение следует

\* Для некоторых вариантов исполнения автомобиля

## ■ Функционирование

Передние подушки безопасности наполняются в случае сильного фронтального удара или фронтального удара средней силы. В случае резкого замедления автомобиля датчики посылают на блок управления сигнал о необходимости наполнения одной или обеих передних подушек безопасности.

Во фронтальном столкновении могут участвовать два автомобиля, которые сталкиваются лоб в лоб или под углом, или автомобиль может удариться о неподвижный объект, такой как бетонная стена.

## ■ Механизм срабатывания передних подушек безопасности

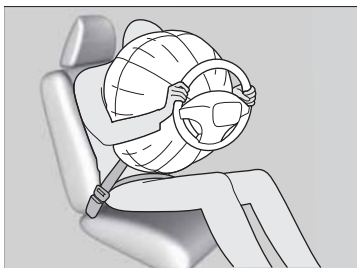

Если ремень безопасности удерживает от перемещения ваше туловище, то передняя подушка безопасности обеспечивает защиту вашей головы и груди.

После наполнения газом фронтальные подушки безопасности быстро сдуваются, что обеспечивает водителю обзорность и свободу манипулирования всеми органами управления автомобилем.

Суммарное время наполнения и сдувания подушек безопасности настолько мало, что большинство пассажиров просто не успевает понять, что произошло, пока не увидят оболочки сработавших подушек безопасности.

## ► Механизм срабатывания передних подушек безопасности

После наполнения подушки безопасности в результате аварии, воздух в салоне автомобиля выглядит задымленным. На самом деле это взвесь тонкодисперсного порошка, которым были пересыпаны оболочки подушек безопасности в сложенном состоянии. Этот порошок безвреден, однако люди с заболеваниями органов дыхания могут испытывать определенный дискомфорт от содержащихся в воздухе газообразных продуктов, выделяемых газогенераторами подушек безопасности. В этом случае желательно как можно быстрее покинуть салон автомобиля, если условия безопасности этому не препятствуют.

Несмотря на то, что подушки безопасности водителя и переднего пассажира обычно наполняются газом одновременно с разницей всего лишь в несколько миллисекунд, возможно также срабатывание только одной подушки безопасности. Это может произойти в том случае, если сила фронтального столкновения была на грани, определяющей необходимость срабатывания подушек безопасности. В этом случае ремни безопасности обеспечивают достаточно надежную защиту водителя и переднего пассажира, в то время как эффект от срабатывания подушки безопасности будет минимальным.

### ■ Ситуации, в которых передние подушки безопасности не должны срабатывать

**Фронтальные столкновения малой силы:** Передние подушки безопасности являются дополнением к системе ремней безопасности и помогают сохранить водителю и пассажирам жизнь. Однако они могут защитить от мелких царапин и даже переломанных костей, которые могут появиться в результате фронтального столкновения малой силы.

**Боковые удары:** Передние подушки безопасности могут обеспечить защиту в случае резкого замедления автомобиля, когда водитель и передний пассажир перемещаются вперед в направлении передней части автомобиля. Боковые и оконные подушки безопасности предназначены для снижения тяжести травм в результате сильного бокового удара или бокового удара средней силы, во время которых водитель или передний пассажир перемещаются в боковом направлении.

Удары сзади: Наилучшими средствами обеспечения пассивной безопасности при ударе сзади являются подголовники и ремни безопасности. Передние подушки безопасности не могут обеспечить достаточную защиту при ударе сзади и поэтому не наполняются при авариях такого типа.

**Переворот автомобиля:** При перевороте защиту водителя и пассажиров обеспечивают ремни безопасности, а в случае, если автомобиль оснащен датчиком переворота, – также боковые и оконные подушки безопасности. Так как передние подушки безопасности не могут обеспечить хоть малейшую защиту во время переворота автомобиля, они не наполняются при авариях такого типа.

### ■ Ситуации, в которых передние подушки безопасности могут сработать при малом или трудно обнаружимом повреждении автомобиля

Так как система подушек безопасности чувствительна к резким замедлениям автомобиля, сильный удар по кузову или подвеске может стать причиной срабатывания одной или нескольких подушек безопасности. К таким ситуациям относится наезд на бордюрный камень, край выбоины или другой неподвижный объект, в результате которого может произойти резкое замедление шасси автомобиля. Поскольку удар приходится в нижнюю часть автомобиля, повреждение может оказаться трудно обнаружимым.

### ■ Ситуации, в которых передние подушки безопасности могут не сработать даже при значительном наружном повреждении автомобиля

Поскольку деформируемые части кузова поглощают энергию удара во время столкновения, по степени полученных автомобилем повреждений не всегда можно судить о правильности работы системы подушек безопасности. Так в результате некоторых столкновений автомобиль может получить серьезные повреждения, но при этом подушки безопасности могут не сработать вследствие отсутствия необходимости в этом или невозможности обеспечения защиты посредством их наполнения.

*Продолжение следует*

## Система отключения подушки безопасности переднего пассажира\*

Если вы вынуждены установить на переднее пассажирское сиденье детское удерживающее устройство, в котором ребенок располагается лицом назад, то обязательно отключите подушку безопасности переднего пассажира, воспользовавшись ключом зажигания.

### Выключатель подушки безопасности переднего пассажира



Когда выключатель подушки безопасности переднего пассажира находится в положении:

**OFF:** Подушка безопасности переднего пассажира отключена. В таком положении выключателя подушка безопасности переднего пассажира не сработает в случае сильного фронтального столкновения, которое приведет к срабатыванию передней подушки безопасности водителя. В таком положении выключателя постоянно горит в качестве напоминания сигнализатор отключения подушки безопасности переднего пассажира.

**ON:** Подушка безопасности переднего пассажира включена. Сигнализатор включения подушки безопасности переднего пассажира включится приблизительно на 60 секунд.

### Отключение подушки безопасности переднего пассажира



1. Включите стояночный тормоз и поверните выключатель зажигания в положение LOCK [O]<sup>1</sup>. Выньте ключ.
2. Откройте дверь переднего пассажира.
3. Вставьте ключ в выключатель подушки безопасности переднего пассажира.

<sup>1</sup>: Автомобили, оснащенные системой доступа в автомобиль без ключа, оборудованы кнопкой пуска/остановки двигателя, а не замком зажигания.

### Выключатель подушки безопасности переднего пассажира

#### ⚠ ПРЕДУПРЕЖДЕНИЕ

Если требуется перевезти ребенка на сиденье переднего пассажира в детском автомобильном кресле, в котором ребенок расположен лицом назад, отключите подушку безопасности переднего пассажира.

В случае дорожно-транспортного происшествия наполняющаяся подушка безопасности может сильно ударить по детскому удерживающему устройству и резко сдвинуть его с места, что чревато очень серьезными травмами и даже гибелью ребенка.

#### ⚠ ПРЕДУПРЕЖДЕНИЕ

Если детское автомобильное кресло, в котором ребенок расположен лицом назад, не используется на переднем пассажирском сиденье, убедитесь в том, что подушка безопасности переднего пассажира включена.

Отключение подушки безопасности переднего пассажира может привести к тяжелым травмам и даже к летальному исходу в случае дорожно-транспортного происшествия.

### ■ Сигнализатор отключения подушки безопасности переднего пассажира

Если подушка безопасности переднего пассажира включена, то сигнализатор выключится через несколько секунд после поворота ключа зажигания в положение ON **II**<sup>1</sup>.

Если подушка безопасности переднего пассажира отключена, то сигнализатор продолжит гореть или на мгновение выключится и загорится снова.

### ■ Табличка с предупреждением об использовании системы отключения подушки безопасности переднего пассажира

Табличка расположена на боковой поверхности панели управления с пассажирской стороны.

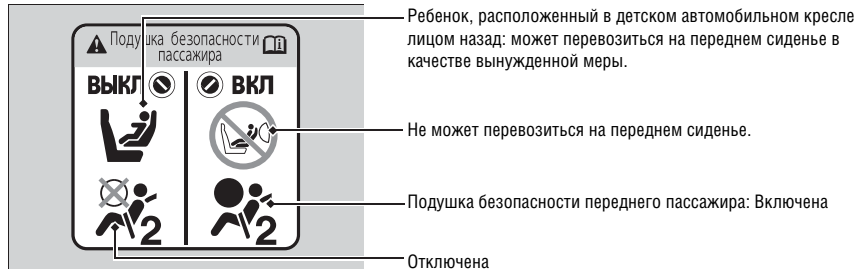

<sup>1</sup>: Автомобили, оснащенные системой доступа в автомобиль без ключа, оборудованы кнопкой пуска/остановки двигателя, а не замком зажигания.

### » Выключатель подушки безопасности переднего пассажира

#### ВНИМАНИЕ

- Воспользуйтесь ключом зажигания для поворота выключателя подушки безопасности переднего пассажира. В случае использования другого ключа может быть поврежден ключ или подушка безопасности переднего пассажира может не работать должным образом.
- Не закрывайте дверь и не прикладывайте к ключу чрезмерного усилия, когда он вставлен в выключатель подушки безопасности переднего пассажира. Это может привести к повреждению выключателя или ключа.

Настоятельно рекомендуем вам не устанавливать на переднее пассажирское сиденье детское удерживающее устройство, в котором ребенок расположен лицом назад.

#### » Обеспечение безопасности младенцев (стр. 62)

На вас возлагается ответственность за отключение подушки безопасности переднего пассажира, когда на переднем сиденье находится удерживающее устройство, в котором ребенок располагается лицом назад.

Когда удерживающее устройство, в котором ребенок располагается лицом назад, не используется на переднем пассажирском сиденье, обязательно включите подушку безопасности переднего пассажира. Находясь на переднем пассажирском сиденье, отодвиньте сиденье назад как можно дальше.

## Боковые подушки безопасности\*

Боковые подушки безопасности помогают защитить верхнюю часть туловища водителя и переднего пассажира во время сильного бокового удара или бокового удара средней силы.

В проемах передних дверей вашего автомобиля расположены таблички с предупреждением о потенциальной опасности боковой подушки безопасности.

Боковые подушки безопасности могут представлять повышенную опасность для детей, находящихся на переднем пассажирском сиденье.

### Расположение подушек безопасности в автомобиле



Боковые подушки безопасности расположены с наружной стороны спинок сидений водителя и переднего пассажира.

Места расположения боковых подушек безопасности обозначены надписями "SIDE AIRBAG".

### Боковые подушки безопасности\*

Автомобили без системы отключения боковой подушки безопасности

**⚠ ПРЕДУПРЕЖДЕНИЕ**



Если ребенок прислонится к передней двери, то он может получить тяжелую или даже смертельную травму при срабатывании боковой подушки безопасности.

Необходимо сидеть прямо, плотно опираясь на спинку сиденья.

Не крепите аксессуары в зоне или рядом с зоной расположения боковых подушек безопасности. Они могут нарушить надлежащее функционирование боковых подушек безопасности или стать причиной нанесения травмы во время наполнения подушек.

В случае удара с пассажирской стороны подушка безопасности, расположенная с этой стороны автомобиля, срабатывает даже в том случае, когда место переднего пассажира не занято.

## ■ Таблички с предупреждением о потенциальной опасности боковой подушки безопасности

Таблички расположены в проемах передних дверей вашего автомобиля.



*Продолжение следует*

## ■ Функционирование

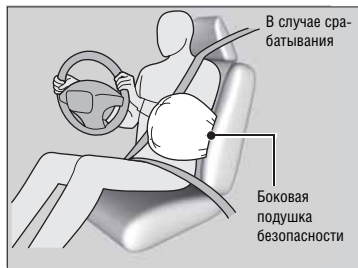

В случае обнаружения датчиками бокового удара большой или средней силы блок управления немедленно подает сигнал о срабатывании боковой подушки безопасности, расположенной со стороны удара.

### ■ Ситуации, в которых боковые подушки безопасности могут сработать при малом или трудно обнаружимом повреждении автомобиля

Так как система подушек безопасности реагирует на резкое ускорение автомобиля, сильный удар в боковую часть автомобиля может привести к срабатыванию боковой подушки безопасности. В таких ситуациях повреждение автомобиля может быть небольшим или вовсе отсутствовать, но тем не менее датчики могут зарегистрировать боковой удар достаточной силы для наполнения боковой подушки безопасности.

### ■ Ситуации, в которых боковая подушка безопасности может не сработать даже при значительном наружном повреждении автомобиля

Возможна ситуация, когда боковая подушка безопасности не сработает во время удара, а вызванные им повреждения окажутся довольно значительными. Это может произойти, когда место удара расположено спереди или сзади автомобиля на значительном удалении от его центральной части, или деформируемые детали автомобиля поглотили большую часть ударной энергии. В любом из этих случаев срабатывание боковой подушки безопасности не поможет обеспечению защиты.

## ►► Боковые подушки безопасности

Не заменяйте обивку спинок передних сидений не надевайте на них чехлы без согласования со специалистами официального дилера Honda. Это может привести к невозможности срабатывания боковых подушек безопасности во время дорожно-транспортного происшествия.

### Автомобили для стран Европы и Турции

Не позволяйте переднему пассажиру наклоняться вбок так, чтобы его голова находилась в зоне срабатывания боковой подушки безопасности. При срабатывании подушка безопасности может сильно ударить пассажира и нанести ему тяжелую травму.

## Система отключения боковой подушки безопасности\*

С целью снижения риска травмирования переднего пассажира боковой подушкой безопасности, боковая подушка безопасности переднего пассажира автоматически отключается в следующих случаях:

- Датчики определения роста пассажира обнаружили, что на переднем пассажирском сиденье находится ребенок или взрослый человек маленького роста.
- Датчик присутствия пассажира на переднем сиденье обнаружил, что передний пассажир наклонился в сторону зоны наполнения боковой подушки безопасности.

Когда активирована система отключения боковой подушки безопасности, горит сигнализатор отключения боковой подушки безопасности.

► **Сигнализатор отключения боковой подушки безопасности** (стр. 56)

## Сигнализатор автоматического отключения боковой подушки безопасности переднего пассажира

Если вы увидите горящий сигнализатор отключения боковой подушки безопасности, попросите пассажира сесть прямо. Через несколько секунд после того, как пассажир займет на сиденье правильное положение, боковая подушка безопасности автоматически включится, и сигнализатор погаснет.

Если на переднем пассажирском сиденье находится ребенок, то остановитесь в безопасном месте и усадите ребенка на заднее сиденье, зафиксировав его надлежащим образом.

### Система отключения боковой подушки безопасности



Датчики, контролирующие рост и положение туловища переднего пассажира, могут не работать в следующих ситуациях:

- Спинка сиденья намокла.
- Пассажир касается металлического или другого электропроводного предмета.
- На сиденье положена подушка.
- Пассажир одет в очень толстую одежду.

\* Для некоторых вариантов исполнения автомобиля

## Оконные подушки безопасности\*

Оконные подушки безопасности обеспечивают защиту головы водителя и пассажиров, расположенных на крайних посадочных местах, в случае бокового удара большой или средней силы.

### ■ Расположение подушек безопасности в автомобиле



Оконные подушки безопасности расположены под обивкой потолка над боковыми окнами с обеих сторон автомобиля.

### ■ Функционирование



Оконная подушка безопасности срабатывает в случае бокового удара большой или средней силы.

### ■ Ситуации, в которых оконные подушки безопасности срабатывают во время фронтального столкновения

Одна или обе оконные подушки безопасности могут сработать в случае фронтального столкновения большой или средней силы, которое происходит под некоторым углом.

В такой ситуации оконная подушка наполняется после срабатывания передних подушек безопасности.

### » Оконные подушки безопасности\*

Оконные подушки безопасности обеспечивают максимальную защиту, когда водитель и пассажиры пристегнуты ремнями безопасности надлежащим образом и сидят прямо, опершись спинами на спинки сидений.

Не прикрепляйте какие-либо предметы к боковым стеклам или стойкам кузова, так как они могут нарушить нормальное функционирование оконных подушек безопасности.

Не располагайте вешалку или твердые предметы на крючке для одежды. Это может привести к травме при срабатывании оконной подушки безопасности.

## Сигнализаторы неисправности системы подушек безопасности

В случае возникновения неисправности в системе подушек безопасности включится сигнализатор неисправности, и на многофункциональном информационном дисплее появится предупреждающее сообщение.

### ■ Сигнализатор неисправности системы подушек безопасности\*

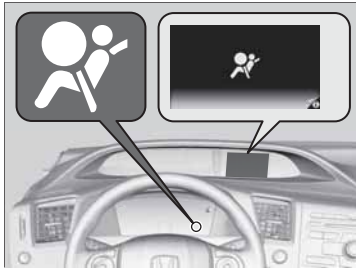

#### ■ Когда ключ зажигания находится в положении ON II<sup>1</sup>

Сигнализатор включается на несколько секунд, а затем гаснет. Это свидетельствует о нормальной работе системы.

Если сигнализатор включается в любой другой момент времени или не включается вовсе, вам следует как можно скорее обратиться на сервисную станцию дилера для проверки исправности системы. Если этого не сделать, то подушки безопасности и преднатяжители ремней безопасности могут не сработать должным образом, когда это будет необходимо.

<sup>1</sup>: Автомобили, оснащенные системой доступа в автомобиль без ключа, оборудованы кнопкой пуска/остановки двигателя, а не замком зажигания.

*Продолжение следует*

### ⓘ Сигнализатор неисправности системы подушек безопасности

#### ⚠ ПРЕДУПРЕЖДЕНИЕ

Игнорирование включенного сигнализатора неисправности системы подушек безопасности может привести к серьезным травмам, и даже гибели водителя и пассажиров из-за отказа подушек безопасности или преднатяжителей ремней безопасности.

При включении сигнализатора неисправности системы подушек безопасности следует как можно скорее обратиться к официальному дилеру Honda для проведения диагностики и ремонта системы.

Автомобили, оснащенные системой подушек безопасности переднего пассажира

#### ⚠ ПРЕДУПРЕЖДЕНИЕ

Если загорелся сигнализатор неисправности системы подушек безопасности, немедленно уберите с переднего сиденья удерживающее устройство, в котором ребенок расположен лицом назад. Если даже подушка безопасности переднего пассажира отключена, не следует игнорировать горящий сигнализатор неисправности системы подушек безопасности.

В этом случае система подушек безопасности может оказаться неисправной, что в свою очередь может привести к срабатыванию подушки безопасности переднего пассажира, нанесению тяжелых травм и даже летального исхода.

\* Для некоторых вариантов исполнения автомобиля

## ■ Сигнализатор автоматического отключения боковой подушки безопасности переднего пассажира\*



### ■ Ситуации, в которых включается сигнализатор автоматического отключения боковой подушки безопасности переднего пассажира

Этот сигнализатор включается, когда боковая подушка безопасности переднего пассажира отключается вследствие того, что на переднем сиденье находится слишком маленький пассажир, или пассажир наклоняется вперед или не сидит прямо, или пассажир наклоняется в сторону к зоне наполнения боковой подушки безопасности.

Сигнализатор должен выключиться, когда пассажир займет на сиденье правильное вертикальное положение (за исключением случая, когда на переднем сиденье находится ребенок или взрослый человек маленького роста).

## ■ Сигнализатор отключения передней пассажирской подушки безопасности\*



### ■ Ситуации, в которых включается сигнализатор отключения передней пассажирской подушки безопасности

Сигнализатор горит, когда передняя пассажирская подушка безопасности отключена.

Когда удерживающее устройство, в котором ребенок располагается лицом назад, не используется на переднем пассажирском сиденье, обязательно включите вручную подушку безопасности переднего пассажира. При этом сигнализатор погаснет.

## ⊠ Сигнализатор автоматического отключения боковой подушки безопасности переднего пассажира

При повороте ключа зажигания в положение ON <sup>1</sup> сигнализатор должен включиться на несколько секунд, а затем погаснуть. Если сигнализатор не включается при включении зажигания, или продолжает гореть после пуска двигателя, или загорается на ходу автомобиля, когда сиденье переднего пассажира не занято, как можно скорее обратитесь на сервисную станцию официального дилера для проверки системы.

<sup>1</sup>: Автомобили, оснащенные системой доступа в автомобиль без ключа, оборудованы кнопкой пуска/остановки двигателя, а не ключом зажигания.

## Техническое обслуживание подушек безопасности

Система подушек безопасности не нуждается в выполнении периодического технического обслуживания. Вам не следует самостоятельно обслуживать или заменять какие-либо компоненты системы подушек безопасности. Однако автомобиль следует доставить для проверки на сервисную станцию официального дилера в ситуациях, которые перечислены ниже:

### ■ В случае срабатывания подушки безопасности

В случае срабатывания подушки безопасности следует заменить блок управления и другие связанные с ним компоненты. Аналогично, если сработал преднатяжитель ремня безопасности, его следует заменить.

### ■ В случае столкновения большой или средней силы

Даже если подушки безопасности не сработали, доставьте свой автомобиль на сервисную станцию официального дилера для проверки следующих компонентов: преднатяжителей передних ремней безопасности и всех ремней безопасности, которые получили повреждения во время аварии.

### » Техническое обслуживание подушек безопасности

Запрещается демонтировать какие-либо компоненты системы подушек безопасности.

В случае обнаружения неисправности или ненормального функционирования системы подушек безопасности обратитесь на сервисную станцию официального дилера. Это также необходимо сделать в случае срабатывания подушки безопасности или преднатяжителя ремня безопасности.

Мы предупреждаем вас от использования сработавших компонентов системы подушек безопасности, таких как подушки безопасности, преднатяжители ремней безопасности, датчики, блок управления.

## Средства обеспечения безопасности детей

Ежегодно многие дети страдают и гибнут в автомобильных авариях только вследствие отказа от использования или в результате неправильного использования соответствующих удерживающих устройств. Помните, что дорожно-транспортные происшествия занимают первое место среди причин гибели детей в возрасте до 12 лет.

Для снижения риска гибели или травмирования младенцев и детей, обязательно используйте соответствующие удерживающие устройства в каждой поездке в автомобиле с детьми.

### Средства обеспечения безопасности детей

#### ПРЕДУПРЕЖДЕНИЕ

В случае дорожно-транспортного происшествия дети могут получить серьезные травмы или погибнуть, если они не будут должным образом зафиксированы с использованием соответствующих удерживающих устройств.

Для маленьких детей, рост которых не позволяет использовать штатные ремни безопасности, необходимо использовать специальные детские удерживающие устройства. Для детей старшего возраста можно устанавливать на сиденья дополнительные детские подушки, которые позволят им пристегиваться штатными ремнями безопасности.

Во многих странах законодательно установлено, чтобы все дети в возрасте до 12 лет включительно, чей рост не превышает 150 см, перевозились на заднем сиденье автомобиля и надлежащим образом фиксировались на нем.

Во многих странах при перевозке детей на любом посадочном месте в автомобиле требуется применение сертифицированных детских удерживающих устройств, соответствующих росту и комплекции ребенка. Ознакомьтесь с требованиями местного законодательства по обеспечению безопасности детей при их перевозке в автомобиле.

#### Автомобили для стран Европы

Детские удерживающие устройства должны удовлетворять требованиям Правил ЕЭК ООН № 44.

 **Выбор детского удерживающего устройства** (стр. 65)

#### Автомобили, не поставляемые в Европу

Мы рекомендуем выбирать детские удерживающие устройства, удовлетворяющие требованиям Правил ЕЭК ООН № 44.

Детей следует перевозить на заднем сиденье и фиксировать надлежащим образом. Это необходимо по следующим причинам:

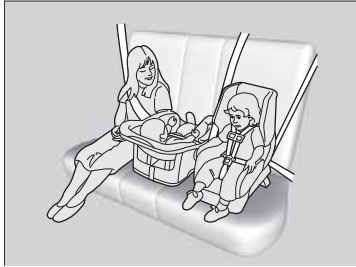

- Наполняющаяся передняя или боковая подушка безопасности может травмировать или убить ребенка, который располагается на переднем сиденье.
- Когда ребенок находится на переднем сиденье, возрастает вероятность того, что он будет мешать водителю безопасно управлять автомобилем.
- Статистика свидетельствует о том, что дети любого возраста и комплекции находятся в большей безопасности, когда они надлежащим образом зафиксированы на заднем сиденье.

Продолжение следует

#### ☒ Средства обеспечения безопасности детей

##### ⚠ ПРЕДУПРЕЖДЕНИЕ

Не позволяйте детям играть ремнем безопасности или оборачивать его вокруг шеи. Это может привести к тяжелой травме, или даже летального исхода.

Проинструктируйте детей о том, что нельзя играть с ремнями безопасности. Следите также за тем, чтобы все неиспользуемые ремни безопасности, до которых может дотянуться ребенок, были пристегнуты, полностью смотаны на инерционную катушку и заблокированы.

Если неиспользуемый ремень безопасности оборудован блокируемой инерционной катушкой, убедитесь в том, что он полностью смотан на катушку, и катушка заблокирована.

Солнцезащитный козырек переднего пассажира

##### ⚠ ПРЕДУПРЕЖДЕНИЕ



НЕ устанавливайте детское удерживающее устройство, в котором ребенок расположен лицом назад, на данное сиденье, оснащенное передней подушкой безопасности. НЕВЫПОЛНЕНИЕ ЭТОГО ТРЕБОВАНИЯ МОЖЕТ ПРИВЕСТИ К СЕРЬЕЗНОЙ ТРАВМЕ ИЛИ ГИБЕЛИ РЕБЕНКА

- Дети, чей возраст не позволяет использовать штатных ремней безопасности, должны быть надлежащим образом зафиксированы в сертифицированном детском удерживающем устройстве, которое, в свою очередь, должно быть правильно закреплено в автомобиле с использованием поясной лямки диагонально-поясного ремня безопасности.
- Никогда не держите ребенка на руках, так как такой метод перевозки ребенка не обеспечит его защиты в случае дорожно-транспортного происшествия.
- Не пристегивайте одним ремнем себя и ребенка. При аварии ремень безопасности может сжать ребенка с большой силой, в результате чего ребенок может получить тяжелые или даже смертельные травмы.
- Не позволяйте двум детям одновременно пристегиваться одним ремнем безопасности. В противном случае дети могут серьезно пострадать в результате аварии.

#### ► Средства обеспечения безопасности детей

Солнцезащитный козырек переднего пассажира

Автомобили, неоснащенные системой подушек безопасности переднего пассажира

 **ПРЕДУПРЕЖДЕНИЕ**



НЕ устанавливайте детское удерживающее устройство, в котором ребенок расположен лицом назад, на данное сиденье, когда подушка безопасности включена.  
**НЕВЫПОЛНЕНИЕ ЭТОГО ТРЕБОВАНИЯ МОЖЕТ ПРИВЕСТИ К СЕРЬЕЗНОЙ ТРАВМЕ ИЛИ ГИБЕЛИ РЕБЕНКА**

- Не позволяйте детям открывать и закрывать двери, окна, а также регулировать положение сидений.
- Не оставляйте детей без присмотра в автомобиле, особенно в жаркую погоду, когда повышение температуры воздуха в салоне может привести к гибели ребенка. Кроме того, дети могут активировать органы управления автомобилем, в результате чего автомобиль может начать двигаться.

► Средства обеспечения безопасности детей

Автомобили, поставляемые в ЮАР

Дверной проем двери переднего пассажира

**▲ ПРЕДУПРЕЖДЕНИЕ**



Чрезвычайно опасно!

Если автомобиль оснащен надувной подушкой безопасности переднего пассажира, НЕ устанавливайте на переднее сиденье детское удерживающее устройство, в котором ребенок расположен лицом назад.

**ПРЕДУПРЕЖДЕНИЕ:** С помощью кнопки блокировки клавиш управления стеклоподъемниками отключите цепь питания пассажирских стеклоподъемников, чтобы дети не смогли открыть окна. Использование этой функции не дает детям возможность играть, поднимая и опуская стекла, что может привести к несчастному случаю или отвлечь водителя от слежения за дорогой.

► **Открывание и закрывание окон, оборудованных электрическими стеклоподъемниками** (стр. 144)

**ПРЕДУПРЕЖДЕНИЕ:** Выходя из автомобиля, в котором остаются дети или взрослые пассажиры, обязательно выньте ключ из замка зажигания и возьмите его с собой.

Для того чтобы разблокировать инерционную катушку, отстегните ремень безопасности и дайте ему полностью смотаться на катушку.

## Обеспечение безопасности младенцев и малолетних детей

### ■ Обеспечение безопасности младенцев и малолетних детей

Для перевозки младенцев следует использовать специальные детские удерживающие устройства, соответствующие их весу и росту, в которых ребенок располагается лицом назад.



#### ■ Размещение в автомобиле детского удерживающего устройства, в котором ребенок расположен лицом назад

Детское удерживающее устройство следует располагать на заднем сиденье автомобиля.

### ►► Обеспечение безопасности младенцев

#### ⚠ ПРЕДУПРЕЖДЕНИЕ

Не устанавливайте детское удерживающее устройство или колыбельку с ребенком, обращенным лицом назад, на переднее пассажирское сиденье. При аварии автомобиля быстро надувающаяся оболочка подушки безопасности может убить или серьезно травмировать ребенка.

Устанавливайте детское удерживающее устройство, в котором ребенок расположен лицом назад, на заднем, а не на переднем сиденье.

В соответствии с требованиями Правил ЕЭК ООН № 94:

#### ⚠ ПРЕДУПРЕЖДЕНИЕ



Если автомобиль оснащен надувной подушкой безопасности пассажира, не устанавливайте на переднее сиденье детское удерживающее устройство, в котором ребенок располагается лицом назад. НЕВЫПОЛНЕНИЕ ЭТОГО ТРЕБОВАНИЯ МОЖЕТ ПРИВЕСТИ К СЕРЬЕЗНОЙ ТРАВМЕ ИЛИ ГИБЕЛИ РЕБЕНКА

Правильно установленное детское удерживающее устройство, в котором ребенок расположен лицом назад, может помешать водителю и переднему пассажиру сместить свои сиденья как можно дальше назад или установить спинку сиденья в нужное положение.

#### Обеспечение безопасности младенцев

В случае срабатывания передняя пассажирская подушка безопасности может сильно ударить по детскому удерживающему устройству, в котором ребенок располагается лицом назад, сдвинуть его или нанести тяжелую травму ребенку.

Никогда не устанавливайте на детское удерживающее устройство, в котором ребенок должен располагаться в автомобиле лицом назад, так, чтобы ребенок располагался лицом по ходу движения автомобиля.

Перед установкой детского удерживающего устройства в автомобиле внимательно прочтите инструкции изготовителя устройства.

Если все-таки требуется перевести ребенка на сиденье переднего пассажира в удерживающем устройстве, в котором ребенок расположен лицом назад, вам следует отключить переднюю пассажирскую подушку безопасности.

☒ **Система отключения подушки безопасности переднего пассажира\*** (стр. 48)

*Продолжение следует*

\* Для некоторых вариантов исполнения автомобиля

## ■ Обеспечение безопасности малолетних детей

Если ребенок старше одного года, и его вес находится в пределах, указанных изготовителем детского удерживающего устройства, то он должен надлежащим образом фиксироваться в надежно закрепленном детском удерживающем устройстве, в котором ребенок располагается лицом вперед.



### ■ Детское удерживающее устройство, в котором ребенок располагается лицом вперед

Мы настоятельно рекомендуем устанавливать детское удерживающее устройство, в котором ребенок расположен лицом вперед, на заднее сиденье автомобиля.

Установка детского удерживающего устройства, в котором ребенок расположен лицом вперед, на переднее сиденье автомобиля представляет опасность. Для ребенка заднее сиденье является самым безопасным местом в автомобиле.

## ▣ Обеспечение безопасности малолетних детей

### ⚠ ПРЕДУПРЕЖДЕНИЕ

Движение на автомобиле с непристегнутыми ремнями безопасности увеличивает риск серьезных травм или летального исхода в случае дорожно-транспортных происшествий, даже если автомобиль оснащен подушками безопасности.

Пристегните свой ремень безопасности и убедитесь, что все пассажиры автомобиля также правильно пристегнуты ремнями безопасности.

Выясните законодательные нормы и правила, действующие в вашем регионе, которые касаются использования детских удерживающих устройств. Следуйте инструкциям изготовителя детского удерживающего устройства.

Многие специалисты рекомендуют использовать детские удерживающие устройства, в которых ребенок располагается лицом назад, до достижения ребенком возраста двух лет, если комплекция и вес ребенка подходят для использования удерживающих устройств такого типа.

## ■ Выбор детского удерживающего устройства

Некоторые детские удерживающие устройства оснащены нижними креплениями. Некоторые из них имеют жесткие крепления, а другие – гибкие. Оба типа крепления удобны в использовании. Некоторые ныне выпускаемые детские удерживающие устройства и устройства, которые выпускались ранее, можно закрепить в автомобиле только с помощью ремня безопасности. Независимо от того, какого типа детское удерживающее устройство вы выберете, следуйте инструкциям изготовителя устройства и инструкциям, приведенным в настоящем Руководстве, которые относятся к использованию и уходу за детским удерживающим устройством. Правильная установка детского удерживающего устройства является важнейшим аспектом обеспечения безопасности ребенка.

Детские удерживающие устройства с гибкими креплениями могут не продаваться в вашей стране.

На посадочных местах и в автомобилях, не оборудованных нижними креплениями, фиксируйте детское удерживающее устройство с помощью ремня безопасности и верхней лямки, повышающей надежность крепления. Все детские удерживающие устройства должны обеспечивать возможность их крепления с помощью поясной лямки диагонально-поясного ремня безопасности в тех случаях, когда нижние крепления не используются. Даже при использовании системы креплений ISO FIX\* изготовитель детского удерживающего устройства может рекомендовать использовать совместно с этой системой ремень безопасности для крепления детского удерживающего устройства при достижении ребенком определенного веса. Для выяснения рекомендаций, касающихся надлежащей установки детского удерживающего устройства, прочтите руководство пользователя детского удерживающего устройства.

## ■ Важные рекомендации по выбору детского удерживающего устройства

Убедитесь в том, что детское удерживающее устройство, соответствует трем требованиям, приведенным ниже:

- Детское удерживающее устройство соответствует весу и комплекции ребенка.
- Детское удерживающее устройство выбранного типа может быть установлено на выбранном вами посадочном месте.
- Детское удерживающее устройство удовлетворяет требованиям стандарта безопасности. Мы рекомендуем выбирать детские удерживающие устройства, удовлетворяющие требованиям Правил ЕЭК ООН № 44. Проверьте наличие специального сертификационного знака на самом изделии и на его упаковке.

*Продолжение следует*

## »» Выбор детского удерживающего устройства

Установка детского удерживающего устройства, оборудованного нижними креплениями, не вызывает затруднений.

Детские удерживающие устройства с нижними креплениями\* были разработаны с целью упрощения процесса их установки и снижения вероятности получения травм, причиной которых является неправильная установка.

\* Для некоторых вариантов исполнения автомобиля

## ■ Детские удерживающие устройства, рекомендуемые к применению

На рынке представлено множество типов детских удерживающих устройств. Однако не все они подходят для вашего автомобиля. При выборе детского удерживающего устройства ориентируйтесь на данные таблицы, в которой указана возможность установки детских удерживающих устройств на том или ином посадочном месте автомобиля.

Весовая категория ребенка	Расположение детского удерживающего устройства				
	Положение выключателя подушки безопасности переднего пассажира		Заднее сиденье		
	OFF (выключено)	ON (включено)	Крайнее посадочное место	Центральное посадочное место	
Группа 0	до 10 кг	U <sup>*1</sup>	X	U	U
Группа 0+	до 13 кг	U <sup>*1</sup>	X	IL (Honda BABY-SAFE ISO FIX) или U	U
Группа I	от 9 кг до 18 кг	U <sup>*1</sup>	U <sup>*1,2</sup>	IUF (размерный класс A, B1, B) или U	U
Группа II	от 15 кг до 25 кг	U <sup>*1</sup>	U <sup>*1,2</sup>	L (Honda KID FIX) или U	U
Группа III	от 22 кг до 36 кг	U <sup>*1</sup>	U <sup>*1,2</sup>	L (Honda KID FIX) или U	U

IL: Разрешается установка детских удерживающих устройств, оборудованных креплениями ISO FIX, которые указаны в таблице.

IUF: Разрешается установка универсальных детских удерживающих устройств, оборудованных креплениями ISO FIX, в которых ребенок располагается лицом вперед, в соответствии с указанной возрастной группой.

U: Разрешается установка универсальных детских удерживающих устройств, подходящих для указанной группы.

L: Разрешается установка детских удерживающих устройств, которые указаны в таблице. Эти устройства могут быть полууниверсальными, специально разработанными для данного автомобиля, или иметь ограничения по использованию.

UF: Разрешается установка универсальных детских удерживающих устройств, подходящих для указанной группы, в которых ребенок располагается лицом вперед.

X: Это посадочное место не подходит для установки детских удерживающих устройств.

\*1: Следует отодвинуть переднее сиденье максимально назад.

\*2: Установите спинку переднего сиденья в вертикальное положение (не далее, чем на две позиции от крайнего вертикального положения).

Для некоторых детских удерживающих устройств указывается класс (весовая группа). Обязательно проверьте класс устройства, который может быть указан изготовителем детского удерживающего устройства в инструкции, на упаковке или в табличках.

Некоторые детские удерживающие устройства, которые перечислены в таблице, являются оригинальными изделиями компании Honda. Вы можете приобрести их у официального дилера компании. Для обеспечения правильной установки обратитесь к отдельному руководству пользователя детского удерживающего устройства.

## ■ Установка детского удерживающего устройства, оборудованного нижними креплениями\*

Детское удерживающее устройство с нижними креплениями можно установить на любом крайнем посадочном месте заднего сиденья. Детское удерживающее устройство крепится к нижним креплениям с помощью гибких или жестких крепежных элементов.



1. Нащупайте нижние крепления, которые расположены под метками на сиденье.

2. Поставьте детское защитное устройство на сиденье автомобиля, затем, следуя инструкциям изготовителя защитного устройства, прикрепите его к нижним креплениям.
  - Выполняя установку детского удерживающего устройства, убедитесь в том, что нижние крепления не закрыты ремнем безопасности или каким-либо другим предметом.

Продолжение следует

## ▣ Установка детского удерживающего устройства, оборудованного нижними креплениями\*

Некоторые детские удерживающие устройства поставляются вместе с дополнительными направляющим чашками, которые предотвращают повреждение обивки сиденья. При использовании направляющих чашек следуйте рекомендациям изготовителя. Крепите их к нижним креплениям, как показано на рисунке.



\* Для некоторых вариантов исполнения автомобиля

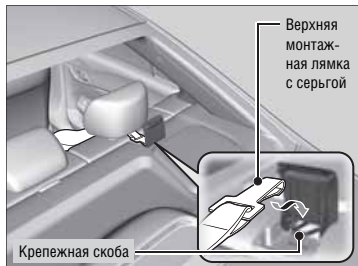

3. Откройте крышку, закрывающую крепежную скобу, которая расположена позади подголовника.
4. Поднимите подголовник в крайнее верхнее положение, протяните монтажную лямку между стойками подголовника и закрепите серьгу лямки на крепежной скобе.
5. Подтяните монтажную лямку в соответствии с инструкциями изготовителя детского удерживающего устройства.
6. Убедитесь в надежности фиксации детского удерживающего устройства. Для этого попробуйте покачать его вперед-назад и из стороны в сторону. Должно ощущаться лишь небольшое смещение устройства.
7. Если ребенок может дотянуться до неиспользуемого ремня безопасности, то проследите, чтобы он был вставлен в замок, полностью намотан на инерционную катушку и заблокирован.

✘ Установка детского удерживающего устройства, оборудованного нижними креплениями

С целью обеспечения безопасности вашего ребенка убедитесь при установке детского удерживающего устройства с помощью нижних креплений в том, что устройство надежно зафиксировано в автомобиле. Неправильно установленное детское удерживающее устройство не обеспечит должной защиты ребенка в случае дорожно-транспортного происшествия и может стать причиной травмирования ребенка или других людей, находящихся в автомобиле.

Детские удерживающие устройства с гибкими креплениями могут не продаваться в вашей стране.

## ■ Установка детского удерживающего устройства с помощью диагонально-поясного ремня



1. Поставьте детское защитное устройство на сиденье автомобиля.
2. В соответствии с инструкцией изготовителя проденьте лямку диагонально-поясного ремня безопасности через предназначенные для этого крепежные элементы детского защитного устройства, а затем вставьте скобу ремня в замок.
  - Полностью вставьте скобу ремня в замок до щелчка.

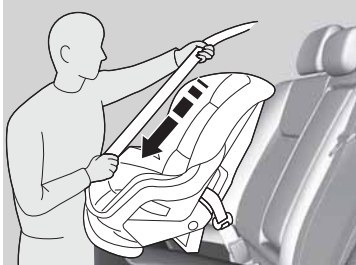

### Автомобили, оборудованные ремнями безопасности с блокируемыми инерционными катушками

3. Медленно до упора вытяните плечевую лямку ремня безопасности. Это обеспечит включение функции блокировки инерционной катушки.
  - Если плечевая лямка ремня вытягивается с инерционной катушки, то это означает, что инерционная катушка не заблокирована. Полностью вытяните ремень с инерционной катушки и повторите действия пунктов 2 – 4.
4. Дайте ремню полностью смотаться на инерционную катушку, а затем попробуйте потянуть ремень, чтобы убедиться в том, что инерционная катушка заблокирована.

Продолжение следует

## ▣ Установка детского удерживающего устройства с помощью диагонально-поясного ремня

Для того чтобы убедиться в наличии у инерционной катушки функции блокировки, выполните следующие действия: полностью вытяните поясную лямку ремня, отпустите ремень, чтобы он начал медленно сматываться на катушку, а затем плавно потяните ремень. При наличии функции блокировки инерционной катушки ремень заблокируется.

Ремень безопасности с блокируемой катушкой обозначен биркой, как показано на рисунке.





5. Возьмитесь за плечевую лямку ремня безопасности около запорной скобы и потяните ремень вверх, чтобы выбрать слаbinу и натянуть поясную лямку ремня. Выполняя эти действия, надавите на детское удерживающее устройство своим весом и с усилием прижмите его к сиденью.

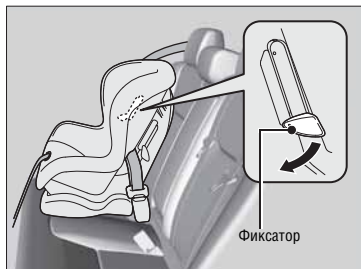

Автомобили, не оборудованные ремнями безопасности с блокируемыми инерционными катушками

3. Нажмите на фиксатор вниз. Вставьте плечевую лямку ремня безопасности в прорезь, расположенную на боковой поверхности удерживающего устройства.
4. Возьмитесь за плечевую лямку ремня безопасности около запорной скобы и потяните ремень вверх, чтобы выбрать слаbinу и натянуть поясную лямку ремня.
  - Выполняя эти действия, надавите на детское удерживающее устройство своим весом и с усилием прижмите его к сиденью.

✘ Установка детского удерживающего устройства с помощью диагонально-поясного ремня

Неправильно установленное детское удерживающее устройство не обеспечит должной защиты ребенка в случае дорожно-транспортного происшествия и может стать причиной травмирования ребенка или других людей, находящихся в автомобиле.

Автомобили, оборудованные ремнями безопасности с блокируемыми инерционными катушками

Установив детское удерживающее устройство надлежащим образом, убедитесь в том, что инерционная катушка заблокирована, и ремень полностью смотан на нее и также заблокирован. Для того чтобы разблокировать инерционную катушку, отстегните ремень безопасности и дайте ему полностью смотаться на катушку.

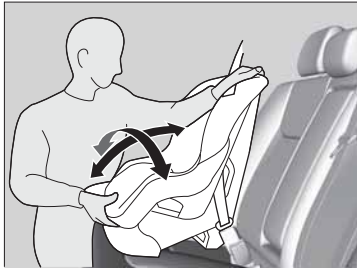

**Все автомобили**

6. Убедитесь в надежности фиксации детского удерживающего устройства. Для этого попробуйте покачать его вперед-назад и из стороны в сторону. Должно ощущаться лишь небольшое смещение устройства.
7. Убедитесь в том, чтобы все неиспользуемые ремни безопасности, до которых может дотянуться ребенок, пристегнуты.

**Автомобили, не оборудованные ремнями безопасности с блокируемыми инерционными катушками**

Если ваше детское удерживающее устройство не оборудовано механизмом блокировки ремня безопасности, то установите на ремень зажим.



- Выполните действия пунктов 1 и 2. Потяните вверх плечевую лямку ремня безопасности, чтобы выбрать слабинку ремня.
3. Возьмитесь рукой за лямки ремня около скобы. Плотнo прижмите лямки ремня друг к другу так, чтобы исключить движение ремня в отверстии скобы. Отстегните ремень безопасности.
  4. Установите на лямки ремня фиксирующий зажим, как показано на рисунке. Сдвиньте зажим как можно ближе к скобе замка.
  5. Вставьте скобу ремня безопасности в замок. Перейдите к выполнению пунктов 6 и 7.

Продолжение следует

## ■ Использование верхней монтажной лямки\*



Точки крепления верхней монтажной лямки детского удерживающего устройства расположены за крайними посадочными местами заднего сиденья.\* Для обеспечения дополнительной фиксации детского удерживающего устройства, закрепленного с помощью ремня безопасности, вы можете воспользоваться верхней монтажной лямкой.

1. Найдите подходящую точку крепления монтажной лямки и поднимите крышку.
2. Поднимите подголовник в крайнее верхнее положение и протяните монтажную лямку между стойками подголовника. Убедитесь в том, что лямка не перекручена.
3. Закрепите сергу верхней монтажной лямки на крепежной скобе.
4. Подтяните монтажную лямку в соответствии с инструкциями изготовителя детского удерживающего устройства.



## ►► Использование верхней монтажной лямки\*

**ПРЕДУПРЕЖДЕНИЕ:** Крепления, предназначенные для установки детских удерживающих устройств, рассчитаны только на нагрузки, возникающие при использовании удерживающих устройств, установленных надлежащим образом. Ни при каких обстоятельствах к ним нельзя крепить ремни безопасности, предназначенные для взрослых пассажиров, ремни для крепления грузов, а также использовать их для установки какого-либо оборудования в автомобиль.

Поскольку верхние крепежные лямки обеспечивают повышенный уровень безопасности, мы рекомендуем использовать их, если они имеются.

## Обеспечение безопасности подростков

### ■ Обеспечение безопасности подростков

Ниже приведены инструкции по проверке правильности расположения лямок диагонально-поясного ремня, а также инструкции, касающиеся того, какие типы детских подушек следует использовать. Здесь также описаны важные меры предосторожности в случае перевозки детей на переднем пассажирском сиденье.

### ■ Проверка правильности расположения ремня безопасности

Если ребенок уже большой и не может пользоваться детским удерживающим устройством, то пристегните ребенка ремнем безопасности. Усадите ребенка так, чтобы он сидел прямо и всей спиной опирался на спинку сиденья. Затем задайте себе следующие вопросы.

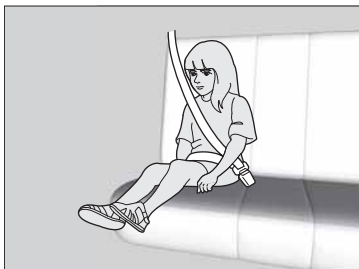

#### ■ Список вопросов

- Удобно ли расположены колени ребенка над кромкой подушки сиденья?
- Правильно ли проходит плечевая лямка ремня по плечу и грудной клетке ребенка?
- Лежит ли поясная лямка ремня безопасности на бедрах, а не на животе?
- Сможет ли ребенок в данном положении выдержать продолжительную поездку?

Если вы ответите утвердительно на все эти вопросы, то ребенок правильно пристегнут диагонально-поясным ремнем безопасности. Если хотя бы на один вопрос вы ответите отрицательно, то ребенка следует перевозить на детской подушке. Это следует делать до тех пор, пока ребенок не вырастет настолько, что сможет надлежащим образом пристегнуться ремнем безопасности без использования подушки.

*Продолжение следует*

### ▣ Обеспечение безопасности подростков

#### ⚠ ПРЕДУПРЕЖДЕНИЕ

Перевозка ребенка в возрасте до 12 лет на переднем пассажирском сиденье может привести к серьезным травмам или гибели ребенка в случае срабатывания фронтальной подушки безопасности.

При необходимости перевозки подростка на переднем пассажирском сиденье сдвиньте переднее сиденье назад до упора и должным образом пристегните ребенка ремнем безопасности, используя при необходимости дополнительную детскую подушку.

## Дополнительные детские подушки



Если не удастся надлежащим образом пристегнуть ребенка ремнем безопасности, то усадите его на заднее сиденье, подложив детскую подушку. В целях обеспечения безопасности ребенка убедитесь в том, что его антропологические данные соответствуют рекомендациям изготовителя подушки.



Некоторые детские подушки оснащаются съемными спинками. Установите спинку на детскую подушку и отрегулируйте ее, следуя инструкциям изготовителя. Не забудьте пропустить плечевую лямку ремня безопасности через направляющую петлю на спинке подушки и проследите, чтобы ремень безопасности не касался шеи ребенка.

## Дополнительные детские подушки

Перед установкой детской подушки прочтите инструкцию изготовителя. Следуйте инструкциям изготовителя во время установки подушки.

## ■ Обеспечение безопасности подростков – окончательная проверка перед поездкой

На заднем сиденье вашего автомобиля можно надежно зафиксировать детей при их перевозке в автомобиле. В случае необходимости перевозки нескольких детей с посадкой одного из них на переднем сиденье, выполняйте следующие рекомендации:

- Внимательно прочтите и уясните информацию по безопасности и инструкции, приведенные в настоящем Руководстве.
- Сдвиньте переднее пассажирское сиденье как можно дальше назад.
- Убедитесь в том, что ребенок сидит прямо, плотно прислонившись спиной к спинке сиденья.
- Убедитесь в том, что ремень безопасности расположен надлежащим образом, и ребенок надежно зафиксирован на сиденье.

### ■ Наблюдение за детьми во время поездки

Мы настоятельно рекомендуем вам присматривать за детьми во время поездки. Даже вполне сознательным и взрослым детям иногда требуется напоминание о необходимости сесть прямо и застегнуть ремень безопасности.

# Опасность отравления отработавшими газами двигателя

## Опасность отравления угарным газом

Отработавшие газы двигателя вашего автомобиля содержат окись углерода (угарный газ), которая является чрезвычайно ядовитым газом, не имеющим ни цвета, и запаха. При условии правильного проведения технического обслуживания автомобиля угарный газ не попадет в салон.

### ■ Проверьте техническое состояние системы выпуска отработавших газов и герметичность соединений ее трубопроводов в следующих случаях:

- Система выпуска отработавших газов является источником необычного шума.
- Существует вероятность того, что система выпуска отработавших газов была повреждена.
- При очередной замене моторного масла, когда автомобиль установлен на подъемнике.

При движении с открытым багажником отработавшие газы двигателя могут попасть в салон автомобиля и создать опасную ситуацию. Если вы по каким-либо причинам вынуждены ехать с открытой крышкой багажника, полностью откройте все окна и включите систему отопления и кондиционирования воздуха\*/систему климат-контроля\* (см. рекомендации ниже).

1. Включите режим притока наружного воздуха.
2. Выберите режим  вентиляции салона.
3. Задайте высокую частоту вращения вентилятора.
4. С помощью регулятора температуры задайте желаемый уровень комфорта.

Отрегулируйте систему отопления и кондиционирования воздуха\*/систему климат-контроля\* так, как если бы вы находились в неподвижном автомобиле с работающим двигателем.

### ⚠️ Опасность отравления угарным газом

#### ПРЕДУПРЕЖДЕНИЕ

Угарный газ является токсичным веществом. Вдыхание угарного газа вызывает потерю сознания и может привести к летальному исходу.

Остерегайтесь находиться в замкнутом, непроветриваемом помещении или производить работы, при которых вы вынуждены дышать воздухом, содержащим угарный газ.

Закрытые пространства, такие как гараж, могут быстро заполниться угарным газом. Поэтому не оставляйте двигатель работающим при закрытых воротах гаража. Даже если ворота открыты, сразу же выезжайте из гаража после пуска двигателя.

# Таблички с предупреждениями о потенциальной опасности

## Расположение табличек

Таблички расположены в местах, указанных на рисунке. Они предназначены для предостережения о возможной опасности, поэтому пренебрежение этими предупреждениями чревато серьезными травмами или летальным исходом. Внимательно прочтите текст предупреждений.

Если таблички отклеились и потерялись, или текст на них стал трудно читаться, обратитесь к официальному дилеру компании Honda для замены табличек новыми.

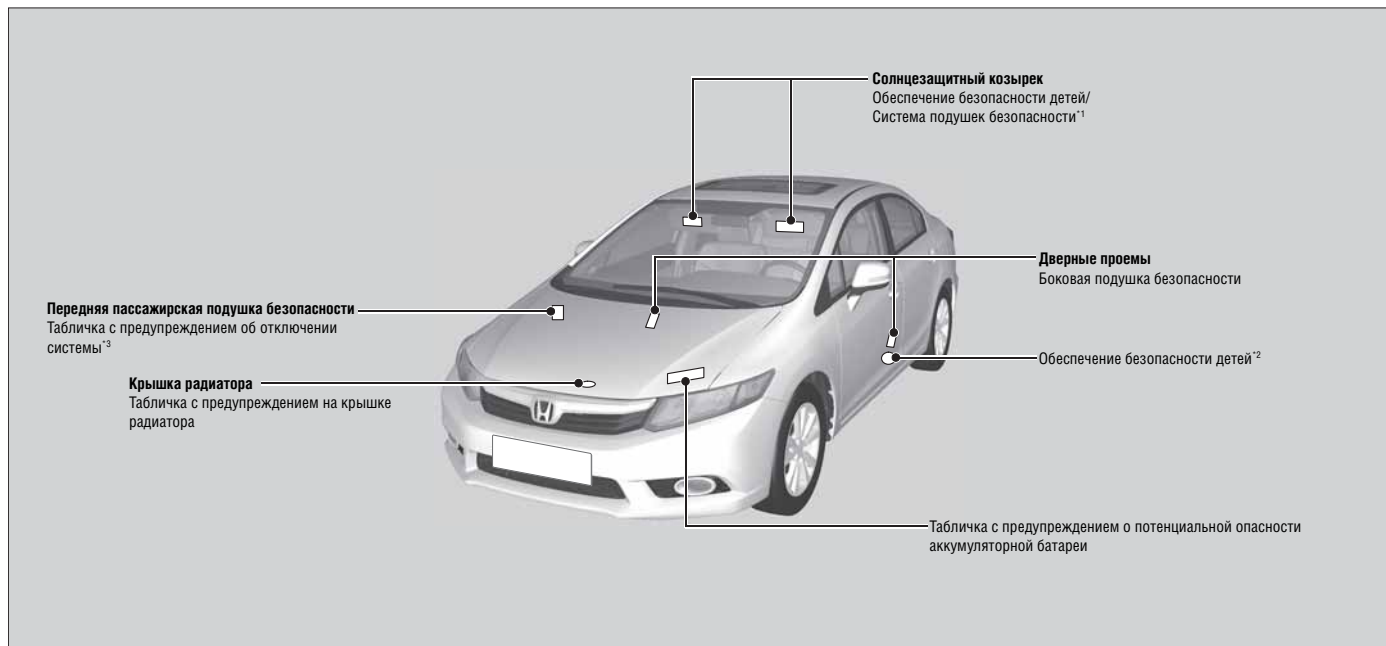

<sup>1</sup>: Показан автомобиль с левосторонним управлением. На автомобилях с правосторонним управлением эти таблички расположены симметрично с противоположной стороны.

<sup>2</sup>: Автомобили, поставляемые в ЮАР

<sup>3</sup>: Автомобили для стран Европы и Турции



# Приборная панель

В этой главе приведено описание кнопок, сигнализаторов, индикаторов и приборов, которые используются во время вождения.

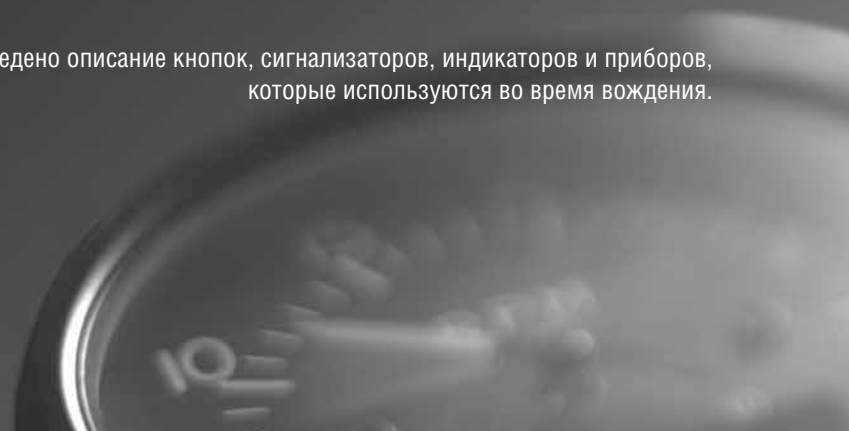



<b>Сигнализаторы и индикаторы</b> .....	80
Предупреждения и сообщения, выводимые на многофункциональный информационный дисплей* .....	96
<b>Указатели, приборы и дисплей</b> .....	104
Указатели и приборы .....	104
Информационный дисплей* .....	105
Многофункциональный информационный дисплей* .....	107

\* Для некоторых вариантов исполнения автомобиля

# Сигнализаторы и индикаторы

Сигнализатор или индикатор	Название	Включение сигнализатора (постоянным светом или мигание)	Действия в случае включения сигнализатора/индикатора	Сообщение на дисплее	
				Автомобили, поставляемые в Европу и ЮАР	Кроме автомобилей, поставляемых в Европу и ЮАР
	Индикатор включения стояночного тормоза/сигнализатор неисправности тормозной системы	<ul style="list-style-type: none"> <li>Включается на несколько секунд при переключении ключа зажигания в положение ON <sup>1</sup> (Зажигание включено), а затем гаснет.</li> <li>Горит постоянным светом, когда включен стояночный тормоз, и гаснет при его выключении.</li> <li>Горит при низком уровне тормозной жидкости в бачке главного тормозного цилиндра.</li> <li>Горит при обнаружении неисправности тормозной системы.</li> <li>Включается вместе с прерывистыми звуковыми сигналами, если вы начинаете движение с не полностью выключенным стояночным тормозом.</li> </ul>	<ul style="list-style-type: none"> <li><b>Если сигнализатор включился на ходу автомобиля:</b> проверьте, выключен ли стояночный тормоз. Проверьте уровень тормозной жидкости в бачке главного тормозного цилиндра. <ul style="list-style-type: none"> <li>➤ <b>Действия в случае включения сигнализатора на ходу автомобиля</b> (стр. 385)</li> </ul> </li> <li><b>Если сигнализатор включился вместе с сигнализатором неисправности антиблокировочной тормозной системы (ABS):</b> доставьте автомобиль на сервисную станцию дилера для проведения диагностики. <ul style="list-style-type: none"> <li>➤ <b>Действия в случае включения сигнализатора неисправности тормозной системы</b> (стр. 385)</li> </ul> </li> </ul>	  	  
	Сигнализатор низкого давления моторного масла	<ul style="list-style-type: none"> <li>Включается при переключении ключа зажигания в положение ON <sup>1</sup> (Зажигание включено) и гаснет во время пуска двигателя.</li> <li>Горит при низком давлении моторного масла.</li> </ul>	<ul style="list-style-type: none"> <li><b>Если сигнализатор включился на ходу автомобиля:</b> немедленно остановите автомобиль в безопасном месте. <ul style="list-style-type: none"> <li>➤ <b>Действия в случае включения сигнализатора</b> (стр. 384)</li> </ul> </li> </ul>		

<sup>1</sup>: Автомобили, оснащенные системой доступа в автомобиль без ключа, оборудованы кнопкой пуска/остановки двигателя, а не замком зажигания.

Сигнализатор или индикатор	Название сигнализатора или индикатора	Включение сигнализатора (постоянным светом или мигание)	Действия в случае включения сигнализатора/индикатора	Сообщение на дисплее	
				Автомобили поставляемые в Европу, ЮАР и Турцию	Кроме автомобилей, поставляемых в Европу и ЮАР
	Сигнализатор неисправности систем двигателя	<ul style="list-style-type: none"> <li>Включается при переключении ключа зажигания в положение ON II<sup>1</sup> (Зажигание включено) и гаснет во время пуска двигателя или через несколько секунд, если двигатель не запустился.</li> <li>Горит при обнаружении неисправности системы снижения токсичности отработавших газов двигателя.</li> <li>Мигает при обнаружении пропусков зажигания. <b>Автомобили для Кореи</b></li> <li>Горит, если крышка люка заливной горловины топливного бака не закрыта или закрыта неплотно.</li> </ul>	<ul style="list-style-type: none"> <li><b>Если сигнализатор: включился на ходу автомобиля:</b> доставьте автомобиль на сервисную станцию официального дилера для проверки его исправности.</li> <li>Включение сигнализатора свидетельствует о том, что система снижения токсичности отработавших газов двигателя работает в режиме самодиагностики.</li> <li><b>Если сигнализатор мигает на ходу автомобиля:</b> остановите автомобиль в безопасном месте, где нет никаких легко воспламеняющихся объектов. Заглушите двигатель и дайте ему остыть в течение 10 минут. Затем доставьте свой автомобиль на сервисную станцию официального дилера. ➤ <b>Действия в случае включения сигнализатора постоянным светом или его мигания</b> (стр. 385) <b>Автомобили для Кореи</b> Если сигнализатор горит постоянным светом: прежде чем доставить свой автомобиль на сервисную станцию официального дилера, проверьте, закрыта ли крышка люка заливной горловины топливного бака. ➤ <b>Действия в случае включения сигнализатора постоянным светом или его мигания</b> (стр. 385)</li> </ul>		

<sup>1</sup>: Автомобили, оснащенные системой доступа в автомобиль без ключа, оборудованы кнопкой пуска/остановки двигателя, а не замком зажигания.







Сигнализатор или индикатор	Название	Включение сигнализатора (постоянным светом или мигание)	Действия в случае включения сигнализатора/индикатора	Сообщение на дисплее	
				Автомобили постав-ляемые в Европу, ЮАР и Турцию	Кроме автомобилей, поставляемых в Европу и ЮАР
	Сигнализатор неисправности системы заряда аккумуляторной батареи	<ul style="list-style-type: none"> <li>Включается при переключении выключателя зажигания в положение ON <sup>*1</sup> (Зажигание включено) и гаснет во время пуска двигателя.</li> <li>Горит, если разряжена аккумуляторная батарея.</li> </ul>	<ul style="list-style-type: none"> <li><b>Если сигнализатор включился на ходу автомобиля:</b> выключите систему отопления и кондиционирования воздуха*/систему климат-контроля* и электрический обогреватель заднего стекла, чтобы уменьшить потребление электроэнергии. ➔ <b>Действия в случае включения сигнализатора неисправности системы заряда аккумуляторной батареи</b> (стр. 384)</li> </ul>		
	Индикаторы положения рычага селектора	<ul style="list-style-type: none"> <li>Указывают положение, в котором находится рычаг селектора.</li> </ul>	<ul style="list-style-type: none"> <li>➔ <b>Переключение диапазонов</b> (стр. 260, 262)</li> </ul>		
	Сигнализатор неисправности автоматической коробки передач	<ul style="list-style-type: none"> <li>Включается на несколько секунд при переключении выключателя зажигания в положение ON <sup>*1</sup> (Зажигание включено), а затем гаснет.</li> <li>Мигает в случае обнаружения неисправности автоматической коробки передач.</li> </ul>	<ul style="list-style-type: none"> <li><b>Если сигнализатор мигает на ходу автомобиля:</b> избегайте резкого трогания с места и резких ускорений. Немедленно доставьте свой автомобиль на сервисную станцию дилера.</li> </ul>		

\*1: Автомобили, оснащенные системой доступа в автомобиль без ключа, оборудованы кнопкой пуска/остановки двигателя, а не замком зажигания.





Сигнализатор или индикатор	Название	Включение сигнализатора (постоянным светом или мигание)	Действия в случае включения сигнализатора/индикатора	Сообщение на дисплее	
				Автомобили поставляемые в Европу, ЮАР и Турцию	Кроме автомобилей, поставляемых в Европу и ЮАР
	Индикатор включения режима М последовательного переключения передач/индикатор включенной передачи*	<ul style="list-style-type: none"> <li>Горит, когда включен режим последовательного переключения передач.</li> <li>Мигает в случае обнаружения неисправности автоматической коробки передач</li> </ul>	<ul style="list-style-type: none"> <li>➔ <b>Режим последовательного переключения передач</b> (стр. 264)</li> </ul>	—	
	Сигнализатор непристегнутого ремня безопасности	<ul style="list-style-type: none"> <li>Включается вместе с прерывистым звуковым сигналом, если до переключения ключа зажигания в положение ON <b>II</b><sup>1</sup> (Зажигание включено) не пристегнуть водительский ремень безопасности.</li> </ul> <div style="background-color: #cccccc; padding: 2px; margin: 5px 0;">Автомобили оснащенные сигнализатором непристегнутого ремня безопасности</div> <ul style="list-style-type: none"> <li>Если не пристегнут ремень безопасности переднего пассажира, то сигнализатор включится через несколько секунд.</li> <li>Мигает во время движения автомобиля, если не пристегнут ремень безопасности водителя или переднего пассажира. Прерывистый звуковой сигнал будет вновь включаться, а сигнализатор будет мигать через определенные промежутки времени.</li> </ul>	<ul style="list-style-type: none"> <li>Прерывистый звуковой сигнал и световой сигнализатор перестанут включаться после того, как будут пристегнуты ремни безопасности водителя и переднего пассажира.</li> <li><b>Если сигнализатор не выключается после того, как были пристегнуты ремни безопасности водителя и переднего пассажира: возможно, датчик обнаружил ошибку в работе системы.</b> Доставьте автомобиль на сервисную станцию официального дилера для проверки его исправности.             <ul style="list-style-type: none"> <li>➔ <b>Сигнализатор непристегнутого ремня безопасности</b> (стр. 35)</li> </ul> </li> </ul>	 	 

<sup>1</sup>: Автомобили, оснащенные системой доступа в автомобиль без ключа, оборудованы кнопкой пуска/остановки двигателя, а не замком зажигания.





\* Для некоторых вариантов исполнения автомобиля

Сигнализатор или индикатор	Название	Включение сигнализатора (постоянным светом или мигание)	Действия в случае включения сигнализатора/индикатора	Сообщение на дисплее	
				Автомобили, поставляемые в Европу и ЮАР	Кроме автомобилей, поставляемых в Европу и ЮАР
	Сигнализатор низкого уровня топлива	<ul style="list-style-type: none"> <li>Горит, если в баке осталось мало топлива (менее приблизительно 7,5 л)</li> <li>Мигает в случае обнаружения неисправности указателя уровня топлива.</li> </ul>	<ul style="list-style-type: none"> <li><b>Если сигнализатор горит:</b> как можно скорее заправьте автомобиль топливом.</li> <li><b>Если сигнализатор мигает:</b> доставьте автомобиль на сервисную станцию официального дилера для проверки его исправности.</li> </ul>		
	Сигнализатор неисправности антиблокировочной тормозной системы (ABS)	<ul style="list-style-type: none"> <li>Включается на несколько секунд при переключении выключателя зажигания в положение ON  (Зажигание включено), а затем гаснет.</li> <li>Если этот сигнализатор включается в любых других ситуациях, то это указывает на неисправность антиблокировочной тормозной системы (ABS).</li> </ul>	<ul style="list-style-type: none"> <li><b>Если сигнализатор горит постоянным светом:</b> доставьте автомобиль на сервисную станцию официального дилера для проверки его исправности. При включенном сигнализаторе неисправности антиблокировочной тормозной системы рабочая тормозная система автомобиля остается полностью работоспособной, однако антиблокировочная тормозная система работать не будет. ➔ <b>Антиблокировочная тормозная система (ABS)</b> (стр. 285)</li> </ul>		

\*1: Автомобили, оснащенные системой доступа в автомобиль без ключа, оборудованы кнопкой пуска/остановки двигателя, а не замком зажигания.

Сигнализатор или индикатор	Название	Включение сигнализатора (постоянным светом или мигание)	Действия в случае включения сигнализатора/индикатора	Сообщение на дисплее	
				Автомобили поставляемые в Европу, ЮАР и Турцию	Кроме автомобилей, поставляемых в Европу и ЮАР
	Сигнализатор неисправности антиблокировочной тормозной системы (ABS)	<ul style="list-style-type: none"> <li>• Включается на несколько секунд при переключении выключателя зажигания в положение ON <sup>1</sup> (Зажигание включено), а затем гаснет.</li> <li>• Включается в случае обнаружения неисправности следующих компонентов:               <ul style="list-style-type: none"> <li>– Система подушек безопасности</li> <li>– Система боковых подушек безопасности</li> <li>– Система оконных подушек безопасности</li> <li>– Преднатяжитель ремня безопасности</li> </ul> </li> </ul>	<ul style="list-style-type: none"> <li>• Если сигнализатор горит постоянным светом или совсем не включается: доставьте автомобиль на сервисную станцию официального дилера для проверки его исправности.</li> </ul>		

<sup>1</sup>: Автомобили, оснащенные системой доступа в автомобиль без ключа, оборудованы кнопкой пуска/остановки двигателя, а не замком зажигания.









Сигнализатор или индикатор	Название	Включение сигнализатора (постоянным светом или мигание)	Действия в случае включения сигнализатора/индикатора	Сообщение на дисплее	
				Автомобили поставляемые в Европу, ЮАР и Турцию	Кроме автомобилей, поставляемых в Европу и ЮАР
	Сигнализатор отключения подушки безопасности переднего пассажира*	<ul style="list-style-type: none"> <li>Оба сигнализатора включаются на несколько секунд при переключении выключателя зажигания в положение ON II<sup>†1</sup> (Зажигание включено) и гаснут после проверки системы. При включении передней пассажирской подушки безопасности: Сигнализатор включается снова на 60 секунд, после чего гаснет. При выключении передней пассажирской подушки безопасности: Сигнализатор горит постоянным светом. Это предусмотрено для того, чтобы напомнить водителю о том, что передняя пассажирская подушка безопасности выключена.</li> </ul>	<ul style="list-style-type: none"> <li>➔ Система отключения подушки безопасности переднего пассажира* (стр. 48)</li> </ul>		
	Сигнализатор перегрева двигателя	<ul style="list-style-type: none"> <li>Включается на несколько секунд при переключении выключателя зажигания в положение ON II<sup>†1</sup> (Зажигание включено), а затем гаснет.</li> <li>Сигнализатор начинает мигать при повышении температуры охлаждающей жидкости. В случае дальнейшего повышения температуры сигнализатор загорается постоянным светом.</li> </ul>	<ul style="list-style-type: none"> <li>Если сигнализатор мигает на ходу автомобиля: двигайтесь на небольшой скорости с целью предотвращения перегрева двигателя.</li> <li>Если сигнализатор горит постоянно на ходу автомобиля: немедленно остановите автомобиль в безопасном месте и дайте двигателю остынуть.</li> <li>➔ Перегрев двигателя (стр. 382)</li> </ul>		

\*1: Автомобили, оснащенные системой доступа в автомобиль без ключа, оборудованы кнопкой пуска/остановки двигателя, а не замком зажигания.







Сигнализатор или индикатор	Название	Включение сигнализатора (постоянным светом или мигание)	Действия в случае включения сигнализатора/индикатора	Сообщение на дисплее	
				Автомобили поставляемые в Европу, ЮАР и Турцию	Кроме автомобилей, поставляемых в Европу, ЮАР и Турцию
	Сигнализатор неисправности системы динамической стабилизации (VSA)*	<ul style="list-style-type: none"> <li>Включается на несколько секунд при переключении выключателя зажигания в положение ON <sup>1</sup> (Зажигание включено), а затем гаснет.</li> <li>Мигает, когда система VSA находится в активном состоянии.</li> <li>Горит при обнаружении неисправности системы VSA.</li> </ul> <p>Для моделей с системой стабилизации при подъеме</p> <ul style="list-style-type: none"> <li>Горит при неисправности системы стабилизации при подъеме*</li> </ul>	<ul style="list-style-type: none"> <li><b>Если сигнализатор горит постоянным светом:</b> доставьте автомобиль на сервисную станцию официального дилера для проверки его исправности.</li> <li>➤ Система динамической стабилизации (VSA) (стр. 279)</li> </ul>		
	Сигнализатор отключения системы динамической стабилизации (VSA)*	<ul style="list-style-type: none"> <li>Включается на несколько секунд при переключении выключателя зажигания в положение ON <sup>1</sup> (Зажигание включено), а затем гаснет.</li> <li>Горит, если система VSA была вами отключена.</li> </ul>	<ul style="list-style-type: none"> <li>➤ Включение и отключение системы динамической стабилизации (VSA) (стр. 280)</li> </ul>	—	—
	Сигнализатор незакрытой двери	<ul style="list-style-type: none"> <li>Включается на несколько секунд при переключении выключателя зажигания в положение ON <sup>1</sup> (Зажигание включено), а затем гаснет.</li> <li>Горит, если какая-нибудь дверь закрыта не полностью.</li> <li>Прерывистый звуковой сигнал и сигнализатор включаются, если во время движения открыта какая-либо дверь.</li> </ul>	<ul style="list-style-type: none"> <li>Сигнализатор выключится после того, как все двери будут закрыты.</li> </ul>		

\*1: Автомобили, оснащенные системой доступа в автомобиль без ключа, оборудованы кнопкой пуска/остановки двигателя, а не замком зажигания.

\* Для некоторых вариантов исполнения автомобиля







Сигнализатор или индикатор	Название	Включение сигнализатора (постоянным светом или мигание)	Действия в случае включения сигнализатора/индикатора	Сообщение на дисплее	
				Автомобили поставляемые в Европу, ЮАР и Турцию	Кроме автомобилей, поставляемых в Европу, ЮАР и Турцию
	Сигнализатор не-закрытой крышки багажника	<ul style="list-style-type: none"> <li>Включается на несколько секунд при переключении выключателя зажигания в положение ON <sup>†1</sup> (Зажигание включено), а затем гаснет.</li> <li>Горит, если крышка багажника закрыта не полностью.</li> </ul>	<ul style="list-style-type: none"> <li>Сигнализатор выключится после того, как крышка багажника будет закрыта.</li> </ul>		
	Сигнализатор неисправности электрического усилителя рулевого управления (EPS)	<ul style="list-style-type: none"> <li>Включается при переключении выключателя зажигания в положение ON <sup>†1</sup> (Зажигание включено) и гаснет во время пуска двигателя.</li> <li>Горит при обнаружении неисправности электрического усилителя рулевого управления (EPS).</li> </ul>	<ul style="list-style-type: none"> <li><b>Если сигнализатор горит постоянным светом или совсем не включается:</b> доставьте автомобиль на сервисную станцию официального дилера для проверки его исправности. ➔ <b>Действия в случае включения сигнализатора неисправности электрического усилителя рулевого управления (EPS)</b> (стр. 386)</li> </ul>		

<sup>†1</sup>: Автомобили, оснащенные системой доступа в автомобиль без ключа, оборудованы кнопкой пуска/остановки двигателя, а не замком зажигания.

Сигнализатор или индикатор	Название	Включение сигнализатора (постоянным светом или мигание)	Действия в случае включения сигнализатора/индикатора	Сообщение на дисплее	
				Автомобили поставляемые в Европу, ЮАР и Турцию	Кроме автомобилей, поставляемых в Европу, ЮАР и Турцию
	Сигнализатор низкого давления воздуха в шинах*	<ul style="list-style-type: none"> <li>• Включается на несколько секунд при переключении выключателя зажигания в положение ON <sup>†</sup> (Зажигание включено).</li> <li>• Горит при низком давлении воздуха в шине какого-либо колеса.</li> <li>• Мигает в течение одной минуты, а затем горит постоянным светом при обнаружении неисправности системы контроля давления воздуха в шинах.</li> </ul>	<ul style="list-style-type: none"> <li>• <b>Если сигнализатор горит или мигает на ходу автомобиля:</b> остановите автомобиль в безопасном месте, определите колесо с низким давлением воздуха в шине и установите причину падения давления воздуха. <ul style="list-style-type: none"> <li>➤ <b>Действия в случае, когда сигнализатор низкого давления воздуха в шинах* горит постоянным светом или мигает</b> (стр. 386)</li> </ul> </li> <li>• <b>Если сигнализатор продолжает гореть после того, как давление воздуха в шинах было доведено до рекомендуемых значений:</b> необходимо инициализировать систему. <ul style="list-style-type: none"> <li>➤ <b>Инициализация системы контроля давления воздуха в шинах</b> (стр. 281)</li> </ul> </li> <li>• <b>Если сигнализатор мигает, а затем горит постоянно:</b> доставьте автомобиль на сервисную станцию официального дилера для проверки его исправности. <ul style="list-style-type: none"> <li>➤ <b>Действия в случае, когда сигнализатор низкого давления воздуха в шинах* горит постоянным светом или мигает</b> (стр. 386)</li> </ul> </li> </ul>	   	—

<sup>†</sup>: Автомобили, оснащенные системой доступа в автомобиль без ключа, оборудованы кнопкой пуска/остановки двигателя, а не замком зажигания.

\* Для некоторых вариантов исполнения автомобиля

Сигнализатор или индикатор	Название	Включение сигнализатора (постоянным светом или мигание)	Действия в случае включения сигнализатора/индикатора	Сообщение на дисплее	
				Автомобили поставляемые в Европу, ЮАР и Турцию	Кроме автомобилей поставляемых в Европу, ЮАР и Турцию
	Индикатор сообщений*	<ul style="list-style-type: none"> <li>Включается на несколько секунд при переключении выключателя зажигания в положение ON <sup>1</sup> (Зажигание включено), а затем гаснет.</li> <li>Включается одновременно с прерывистым звуковым сигналом при обнаружении неисправности. Одновременно на многофункциональный информационный дисплей выводится сообщение соответствующей системы.</li> </ul>	<ul style="list-style-type: none"> <li>Когда горит индикатор, нажмите кнопку , чтобы просмотреть сообщение.</li> <li>При появлении на многофункциональном дисплее сообщения системы обратитесь к данной главе Руководства для получения дополнительной информации. Выполните необходимые действия в соответствии с появившимся сообщением.</li> <li>Многофункциональный информационный дисплей не вернется в исходное состояние, пока проблема не будет устранена или пока вы не нажмете кнопку .</li> </ul>	—	—
	Индикаторы включения указателей поворота	<ul style="list-style-type: none"> <li>Индикаторы включения указателей поворота мигают одновременно с указателями поворота, когда вы их включаете с помощью рычага управления.</li> <li>При нажатии выключателя аварийной световой сигнализации одновременно мигают оба индикатора и все указатели поворота.</li> </ul>	<ul style="list-style-type: none"> <li><b>Индикатор не мигает или мигает с увеличенной частотой:</b> замените перегоревшую лампу указателя поворота. Замените лампу как можно скорее. <ul style="list-style-type: none"> <li> <b>Замена ламп</b> (стр. 337, 338)</li> </ul> </li> </ul>	—	—

<sup>1</sup>: Автомобили, оснащенные системой доступа в автомобиль без ключа, оборудованы кнопкой пуска/остановки двигателя, а не замком зажигания.





Продолжение следует

Сигнализатор или индикатор	Название	Включение сигнализатора (постоянным светом или мигание)	Действия в случае включения сигнализатора/индикатора	Сообщение на дисплее	
				Автомобили постав-ляемые в Европу, ЮАР и Турцию	Кроме автомобилей поставляемых в Европу, ЮАР и Турцию
	Индикатор включения дальнего света фар	<ul style="list-style-type: none"> <li>Горит, когда включен дальний свет фар.</li> </ul>	—	—	—
	Индикатор включенного освещения	<ul style="list-style-type: none"> <li>Горит, когда с помощью выключателя освещения включены внешние световые приборы, или внешние световые приборы включились автоматически, когда выключатель освещения находится в положении <b>AUTO*</b>.</li> </ul>	<ul style="list-style-type: none"> <li>Если при включенных внешних световых приборах вынуть ключ из замка зажигания<sup>1)</sup>, то при открытии водительской двери раздастся звуковой сигнал.</li> </ul>	—	—
	Индикатор включения передних противотуманных фар*	<ul style="list-style-type: none"> <li>Горит, когда включены передние противотуманные фары.</li> </ul>	—	—	—
	Индикатор включения заднего противотуманного фонаря*	<ul style="list-style-type: none"> <li>Горит, когда включен задний противотуманный фонарь.</li> </ul>	—	—	—
	Индикатор автоматического отключения боковой подушки безопасности переднего пассажира*	<ul style="list-style-type: none"> <li>Включается на несколько секунд при переключении выключателя зажигания в положение ON  <sup>1)</sup> (Зажигание включено), а затем гаснет.</li> <li>Горит, когда боковая подушка безопасности переднего пассажира автоматически отключилась.</li> </ul>	<ul style="list-style-type: none"> <li>Сигнализатор не предупреждает о неисправности боковой подушки безопасности.</li> <li><b>Если сигнализатор горит, когда переднее пассажирское сиденье не занято:</b> - доставьте автомобиль на сервисную станцию официального дилера для проверки его исправности.</li> <li>Если сигнализатор горит, когда на переднем пассажирском сиденье находится пассажир: попросите пассажира сесть надлежащим образом.</li> </ul>		









<sup>1)</sup>: Автомобили, оснащенные системой доступа в автомобиль без ключа, оборудованы кнопкой пуска/остановки двигателя, а не замком зажигания.

Продолжение следует

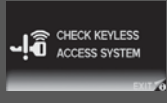
\* Для некоторых вариантов исполнения автомобиля

Сигнализатор или индикатор	Название	Включение сигнализатора (постоянным светом или мигание)	Действия в случае включения сигнализатора/индикатора	Сообщение на дисплее	
				Автомобили поставляемые в Европу, ЮАР и Турцию	Кроме автомобилей, поставляемых в Европу, ЮАР и Турцию
	Индикатор системы иммобилайзера	<ul style="list-style-type: none"> <li>Кратковременно включается при переключении выключателя зажигания в положение ON <sup>†1</sup> (Зажигание включено), а затем гаснет.</li> <li>Горит, если система иммобилайзера не распознала сигнал от ключа.</li> </ul>	<ul style="list-style-type: none"> <li><b>Если индикатор мигает:</b> вы не сможете запустить двигатель. Переведите выключатель зажигания в положение <b>LOCK</b> <sup>†1</sup> (Блокировка) и выньте ключ. Затем снова вставьте ключ и поверните его в положение ON <sup>†1</sup> (Зажигание включено).</li> <li><b>Если индикатор мигает с увеличенной частотой:</b> доставьте автомобиль на сервисную станцию официального дилера для проверки его исправности.</li> <li>Не вмешивайтесь в конструкцию данной системы и не подключайте к ней дополнительные устройства. Это может стать причиной неисправности электрической системы.</li> </ul>	—	—
	Индикатор охранной сигнализации*	<ul style="list-style-type: none"> <li>Мигает, когда охранная сигнализация находится в дежурном режиме.</li> </ul>	<p> <b>Охранная сигнализация*</b> (стр. 142)</p>	—	—





<sup>†1</sup>: Автомобили, оснащенные системой доступа в автомобиль без ключа, оборудованы кнопкой пуска/остановки двигателя, а не замком зажигания.

Сигнализатор или индикатор	Название	Включение сигнализатора (постоянным светом или мигание)	Действия в случае включения сигнализатора/индикатора	Сообщение на дисплее	
				Автомобили поставляемые в Европу, ЮАР и Турцию	Кроме автомобилей, поставляемых в Европу, ЮАР и Турцию
	Индикатор системы доступа в автомобиль без ключа*	<ul style="list-style-type: none"> <li>Загорается на несколько секунд при включении зажигания.</li> <li>Горит, если обнаружена неисправность в системе доступа в автомобиль без ключа или в системе пуска двигателя без ключа.</li> </ul>	<ul style="list-style-type: none"> <li>Обратитесь к дилеру для проведения диагностики автомобиля.</li> </ul>		 
	Сигнализатор низкой температуры охлаждающей жидкости	<ul style="list-style-type: none"> <li>Горит при низкой температуре охлаждающей жидкости двигателя.</li> </ul>	<ul style="list-style-type: none"> <li>Если сигнализатор продолжает гореть после достижения двигателем нормальной рабочей температуры, то, возможно, неисправен датчик температуры. Обратитесь к дилеру для проверки исправности автомобиля.</li> </ul>	—	
	Индикатор режима экономии топлива	<ul style="list-style-type: none"> <li>Включается на несколько секунд при переключении выключателя зажигания в положение ON <sup>†1</sup> (Зажигание включено).</li> <li>Индикатор загорается при включении экономичного режима ECON.</li> </ul>	 <b>Кнопка ECON</b> (стр. 161)		



\*1: Автомобили, оснащенные системой доступа в автомобиль без ключа, оборудованы кнопкой пуска/остановки двигателя, а не замком зажигания.

Продолжение следует

\* Для некоторых вариантов исполнения автомобиля

Сигнализатор или индикатор	Название	Включение сигнализатора (постоянным светом или мигание)	Действия в случае включения сигнализатора/индикатора	Сообщение на дисплее	
				Автомобили постав-ляемые в Европу, ЮАР и Турцию	Кроме автомобилей, поставляемых в Европу, ЮАР и Турцию
<b>120 km/h</b>	Индикатор превышения скорости движения 120 км/ч*	<ul style="list-style-type: none"> <li>Индикатор начинает мигать, когда скорость автомобиля становится выше 120 км/ч. При этом один раз звучит звуковой сигнал.</li> </ul>	<ul style="list-style-type: none"> <li>Индикатор будет мигать до тех, пока скорость автомобиля не станет меньше 120 км/ч.</li> </ul>	—	—
	Индикатор CRUISE MAIN включения системы круиз-контроля*	<ul style="list-style-type: none"> <li>Включается при нажатии кнопки CRUISE.</li> </ul>	<ul style="list-style-type: none"> <li>➔ Система круиз-контроля* (стр. 269)</li> </ul>	—	—
	Индикатор CRUISE CONTROL режима стабилизации скорости движения*	<ul style="list-style-type: none"> <li>Включается, если задана стабилизируемая скорость.</li> </ul>	<ul style="list-style-type: none"> <li>➔ Система круиз-контроля* (стр. 269)</li> </ul>	—	—
	Индикатор рекомендуемых переключений на смежную высшую передачу*	<ul style="list-style-type: none"> <li>Кратковременно загорается при переключении выключателя зажигания в положение ON <sup>†1</sup> (Зажигание включено).</li> <li>Включается, когда рекомендуется переключиться на смежную высшую передачу.</li> </ul>	<ul style="list-style-type: none"> <li>➔ Индикаторы рекомендуемых переключений на смежную высшую и низшую передачи (стр. 267)</li> </ul>	—	—
<b>DOWN</b> 	Индикатор рекомендуемых переключений на смежную низшую передачу*	<ul style="list-style-type: none"> <li>Кратковременно загорается при переключении выключателя зажигания в положение ON <sup>†1</sup> (Зажигание включено).</li> <li>Включается, когда рекомендуется переключиться на смежную низшую передачу.</li> </ul>	<ul style="list-style-type: none"> <li>➔ Индикаторы рекомендуемых переключений на смежную высшую и низшую передачи (стр. 267)</li> </ul>	—	—







\*1: Автомобили, оснащенные системой доступа в автомобиль без ключа, оборудованы кнопкой пуска/остановки двигателя, а не замком зажигания.

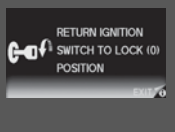

Сигнализатор или индикатор	Название	Включение сигнализатора (постоянным светом или мигание)	Действия в случае включения сигнализатора/индикатора	Сообщение на дисплее	
				Автомобили постав- ляемые в Европу, ЮАР и Турцию	Кроме автомобилей, поставляемых в Европу, ЮАР и Турцию
	Индикатор включе- ния системы круиз- контроля*	<ul style="list-style-type: none"> <li>Включается при нажатии кнопки <b>MAIN</b> и выборе этого индикатора путем нажатия кнопки <b>LIM</b>.</li> </ul>	<p>➤ Система круиз-контроля (стр. 272)</p>	—	—
	Индикатор активаци- и регулируемого ограничителя скоро- сти движения*	<ul style="list-style-type: none"> <li>Включается при нажатии кнопки <b>MAIN</b> и выборе этого индикатора путем нажатия кнопки <b>LIM</b>.</li> </ul>	<p>➤ Регулируемый ограничитель скорости движения* (стр. 275)</p>	—	—
	Индикатор заданной фиксируемой скорости и скорости регулируемого ограничителя*	<ul style="list-style-type: none"> <li>Включается, если задана фиксируемая скорость.</li> <li>Включается, если задана скорость регулируемого ограничителя.</li> </ul>	<p>➤ Система круиз-контроля (стр. 273) Регулируемый ограничитель скорости движения* (стр. 276)</p>	—	—

\* Для некоторых вариантов исполнения автомобиля

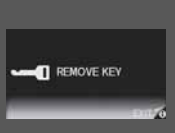

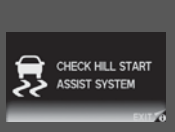

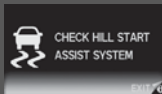

## Предупреждения и сообщения, выводимые на многофункциональный информационный дисплей\*





Ниже приведены сообщения, которые выводятся только на многофункциональный информационный дисплей. Нажмите кнопку , чтобы еще раз просмотреть сообщение системы, отображаемое в виде символа.

Сообщение на дисплее		Условия появления	Действия в случае включения сигнализатора/индикатора
Автомобили, поставляемые в Европу, ЮАР и Турцию	Кроме автомобилей, поставляемых в Европу, ЮАР и Турцию		
		<ul style="list-style-type: none"> <li>Выводится на дисплей при открытии водительской двери, когда ключ зажигания находится в положении ACCESSORY  (Вспомогательные потребители электроэнергии).</li> </ul>	<ul style="list-style-type: none"> <li>Поверните ключ зажигания в положение LOCK  и выньте его из замка зажигания.</li> </ul>
		<ul style="list-style-type: none"> <li>Выводится на дисплей при открытии водительской двери, когда ключ зажигания находится в положении LOCK  (Блокировка).</li> </ul>	<ul style="list-style-type: none"> <li>Выньте ключ из замка зажигания.</li> </ul>
		<ul style="list-style-type: none"> <li>Выводится на дисплей при обнаружении неисправности системы помощи при трогании на подъеме, являющейся частью системы помощи при торможении.</li> </ul>	<ul style="list-style-type: none"> <li><b>Если сигнализатор горит постоянным светом:</b> доставьте автомобиль на сервисную станцию официального дилера для проверки его исправности. Рабочая тормозная система сохраняет работоспособность.</li> </ul>

Сообщение на дисплее		Условия появления	Действия в случае включения сигнализатора/индикатора
Автомобили, поставляемые в Европу, ЮАР и Турцию	Кроме автомобилей, поставляемых в Европу, ЮАР и Турцию		
 Автомобили с камерой заднего вида Автомобили без навигационной системы	 Автомобили с камерой заднего вида Автомобили без навигационной системы	<ul style="list-style-type: none"> <li>Выводится на дисплей при обнаружении неисправности системы помощи при парковке.</li> </ul>	<ul style="list-style-type: none"> <li>Проверьте, не покрыта ли грязью, льдом, снегом и т.д., зона расположения датчика (датчиков) системы. Если сигнализатор не гаснет после очистки зоны расположения датчиков, доставьте свой автомобиль на сервисную станцию официального дилера для проверки системы.</li> </ul>
 Автомобили с камерой заднего вида Автомобили без навигационной системы	 Автомобили с камерой заднего вида Автомобили без навигационной системы	<ul style="list-style-type: none"> <li>В случае неисправности какого-либо датчика соответствующий индикатор(ы) будет отображаться красным цветом.</li> </ul>	







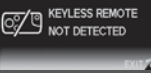

Продолжение следует

Сообщение на дисплее		Условия появления	Действия в случае включения сигнализатора/индикатора
Автомобили, поставляемые в Европу, ЮАР и Турцию	Кроме автомобилей, поставляемых в Европу, ЮАР и Турцию		
	—	<ul style="list-style-type: none"> <li>Выводится на дисплей при работающем двигателе, если уровень моторного масла ниже нормы.</li> </ul>	<ul style="list-style-type: none"> <li><b>Если сигнализатор включился на ходу автомобиля:</b> немедленно остановите автомобиль в безопасном месте.                             <ul style="list-style-type: none"> <li>➔ <b>Действия в случае включения сигнализатора низкого уровня моторного масла*</b> (стр. 387)</li> </ul> </li> </ul>
	—	<ul style="list-style-type: none"> <li>Выводится на дисплей при работающем двигателе, если обнаружена неисправность датчика уровня моторного масла.</li> </ul>	<ul style="list-style-type: none"> <li>Обратитесь к дилеру для проверки исправности автомобиля.</li> </ul>
		<ul style="list-style-type: none"> <li>Выводится на дисплей при обнаружении неисправности системы дневного наружного освещения.</li> </ul>	<ul style="list-style-type: none"> <li>Обратитесь к дилеру для проверки исправности автомобиля.                             <ul style="list-style-type: none"> <li>➔ <b>Дневное наружное освещение</b> (стр. 154)</li> </ul> </li> </ul>
	—	<ul style="list-style-type: none"> <li>Выводится на дисплей при достижении автомобилем заданной скорости движения. Вы можете задать два значения максимальной скорости, при которой включается предупреждающий сигнал.</li> </ul>	<ul style="list-style-type: none"> <li>➔ <b>Задание значений максимальной скорости движения</b> (стр. 115)</li> </ul>
		<ul style="list-style-type: none"> <li>Выводится на дисплей при обнаружении неисправности системы автоматического включения наружного освещения.*</li> </ul>	<ul style="list-style-type: none"> <li><b>Если индикатор включился на ходу автомобиля:</b> включите внешние световые приборы вручную и доставьте автомобиль на сервисную станцию дилера для проверки его исправности.</li> </ul>

Сообщение на дисплее		Условия появления	Действия в случае включения сигнализатора/индикатора
Автомобили, поставляемые в Европу, ЮАР и Турцию	Кроме автомобилей, поставляемых в Европу, ЮАР и Турцию		
		<ul style="list-style-type: none"> <li>Выводится на дисплей при температуре наружного воздуха ниже 3°C, если выключатель зажигания находится в положении ON *1 (Зажигание включено).</li> </ul>	<ul style="list-style-type: none"> <li>Существует потенциальная опасность того, что дорожная поверхность обледенела.</li> </ul>
		<ul style="list-style-type: none"> <li>Выводится на дисплей, когда какой-либо из ремней безопасности заднего сиденья пристегивается или отстегивается.</li> </ul>	<ul style="list-style-type: none"> <li> Сигнализатор непристегнутого ремня безопасности (стр. 35)</li> </ul>

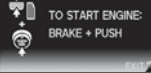

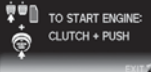
\*1: Автомобили, оснащенные системой доступа в автомобиль без ключа, оборудованы кнопкой пуска/остановки двигателя, а не замком зажигания.

Автомобили, оснащенные системой доступа в автомобиль без ключа





Сообщение на дисплее		Условия появления	Действия в случае включения сигнализатора/индикатора
Автомобили, поставляемые в Европу, ЮАР и Турцию	Кроме автомобилей, поставляемых в Европу, ЮАР и Турцию		
		<ul style="list-style-type: none"> <li>Выводится на дисплей при закрытии двери, если выключатель зажигания находится в положении ON (Зажигание включено), а носимая карта системы доступа в автомобиль без ключа находится вне салона автомобиля.</li> </ul>	<ul style="list-style-type: none"> <li>Это сообщение исчезнет с дисплея, когда носимая карта системы доступа в автомобиль без ключа окажется в салоне автомобиля, и будет закрыта дверь.</li> </ul>
		<ul style="list-style-type: none"> <li>Выводится на дисплей в случае разряда элемента питания носимой карты системы доступа в автомобиль без ключа.</li> </ul>	<ul style="list-style-type: none"> <li>Как можно скорее замените элемент питания.                             <ul style="list-style-type: none"> <li>➔ <b>Носимая карта системы доступа в автомобиль без ключа</b> (стр. 359)</li> </ul> </li> </ul>
		<ul style="list-style-type: none"> <li>Выводится на дисплей после отпирания и открытия водительской двери.</li> </ul>	<ul style="list-style-type: none"> <li>➔ <b>Пуск двигателя</b> (стр. 256)</li> </ul>
			
		<ul style="list-style-type: none"> <li>Выводится на дисплей на три секунды после появления на дисплее сообщения "TO START ENGINE".</li> </ul>	<ul style="list-style-type: none"> <li>➔ <b>Пуск двигателя</b> (стр. 256)</li> </ul>

Сообщение на дисплее		Условия появления	Действия в случае включения сигнализатора/индикатора
Автомобили, поставляемые в Европу, ЮАР и Турцию	Кроме автомобилей, поставляемых в Европу, ЮАР и Турцию		
		<ul style="list-style-type: none"> <li>Выводится на дисплей, если рулевое колесо заблокировано.</li> </ul>	<ul style="list-style-type: none"> <li>Поверните рулевое колесо влево и вправо после нажатия кнопки пуска/остановки двигателя.</li> </ul>
		<ul style="list-style-type: none"> <li>Выводится на дисплей при нажатии кнопки пуска/остановки двигателя, чтобы заглушить двигатель, если рычаг селектора не находится в положении <b>P</b> (Стоянка).</li> </ul>	<ul style="list-style-type: none"> <li>Переведите рычаг селектора в положение P (Стоянка) и дважды нажмите кнопку пуска/остановки двигателя.</li> </ul>
		<ul style="list-style-type: none"> <li>Выводится на дисплей, когда выключатель зажигания находится в положении ACCESSORY (Вспомогательные потребители электроэнергии).</li> </ul>	—
		<ul style="list-style-type: none"> <li>Выводится на дисплей при открытии водительской двери, если выключатель зажигания находится в положении ACCESSORY (Вспомогательные потребители электроэнергии).</li> </ul>	<ul style="list-style-type: none"> <li>На автомобиле с автоматической коробкой передач снимите ногу с педали тормоза, на автомобиле с механической коробкой передач снимите ногу с педали сцепления. Дважды нажмите кнопку пуска/остановки двигателя, чтобы выключить зажигание (перевести выключатель зажигания в положение VEHICLE OFF (LOCK) (Блокировка)).</li> </ul>
		<ul style="list-style-type: none"> <li>Выводится на дисплей, если элемент питания носимой карты системы доступа в автомобиль без ключа разрядился настолько, что пуск двигателя невозможен. Шесть раз прозвучит короткий звуковой сигнал.</li> </ul>	<ul style="list-style-type: none"> <li>➤ Действия в случае разряда элемента питания носимой карты системы доступа в автомобиль без ключа (стр. 377)</li> </ul>

Продолжение следует

Сообщение на дисплее		Условия появления	Действия в случае включения сигнализатора/индикатора
Автомобили, поставляемые в Европу, ЮАР и Турцию	Кроме автомобилей, поставляемых в Европу, ЮАР и Турцию		
		<ul style="list-style-type: none"> <li>Выводится на дисплей в случае затруднений при пуске двигателя.</li> </ul>	<ul style="list-style-type: none"> <li>В качестве временной меры нажмите кнопку пуска/остановки двигателя и удерживайте ее в течение 15 секунд, одновременно нажимая на педаль тормоза, и вручную запустите двигатель. Доставьте автомобиль на сервисную станцию официального дилера для проверки его исправности.</li> </ul>

Автомобили, оснащенные системой предупреждения о техническом обслуживании\*

Сообщение на дисплее		Условия появления	Действия в случае включения сигнализатора/индикатора
Автомобили, поставляемые в Европу, ЮАР и Турцию	Кроме автомобилей, поставляемых в Европу, ЮАР и Турцию		
	—	<ul style="list-style-type: none"> <li>Выводится на дисплей, когда до выполнения любого вида технического обслуживания остается менее 30 дней, или остаточный пробег до выполнения технического обслуживания будет исчерпан приблизительно за 30 дней.</li> </ul>	<ul style="list-style-type: none"> <li>Остаточное значение пробега будет уменьшаться с шагом 10 км.</li> <li>Количество дней, оставшихся до выполнения технического обслуживания, будет уменьшаться с шагом один день.</li> <li>➔ Система предупреждения о техническом обслуживании (стр. 307)*</li> </ul>
	—	<ul style="list-style-type: none"> <li>Выводится на дисплей, когда до выполнения любого вида технического обслуживания остается менее 10 дней, или остаточный пробег до выполнения технического обслуживания будет исчерпан приблизительно за 10 дней.</li> </ul>	<ul style="list-style-type: none"> <li>Как можно скорее выполните требуемое техническое обслуживание.</li> <li>➔ Система предупреждения о техническом обслуживании (стр. 307)*</li> </ul>
 	—	<ul style="list-style-type: none"> <li>Выводится на дисплей, если указанное техническое обслуживание не было выполнено по истечении установленного срока или пробега.</li> </ul>	<ul style="list-style-type: none"> <li>Просрочено выполнение технического обслуживания автомобиля. Немедленно выполните техническое обслуживание и сбросьте показания системы предупреждения о необходимости выполнения технического обслуживания.</li> <li>➔ Система предупреждения о техническом обслуживании (стр. 307)*</li> </ul>

\* Для некоторых вариантов исполнения автомобиля

## Указатели и приборы

К указателям и приборам относятся спидометр, тахометр, указатель уровня топлива в баке и соответствующие индикаторы. Они отображаются на дисплее, когда выключатель зажигания находится в положении ON II<sup>1</sup>.

### Спидометр

Указывает скорость автомобиля в км/ч.

### Указатель уровня топлива

Указывает относительное количество топлива, оставшегося в топливном баке.

### Тахометр

Указывает частоту вращения коленчатого вала двигателя в оборотах в минуту.

### Индикатор мгновенного расхода топлива

Указывает мгновенный расход топлива в л/100 км (л/100 км) или км/л (км/л) в виде шкалы.

### Указатель уровня топлива

#### ВНИМАНИЕ

Следует обязательно заправить автомобиль топливом при приближении указателя к значению E или O. Полное израсходование топлива может привести к работе двигателя с перебоями и выходу каталитического нейтрализатора из строя.

Действительное количество топлива, оставшегося в баке, может отличаться от значения, показываемого указателем уровня топлива.

<sup>1</sup>: Автомобили, оснащенные системой доступа в автомобиль без ключа, оборудованы кнопкой пуска/остановки двигателя, а не замком зажигания.

## Информационный дисплей\*

На информационном дисплее отображаются показания одометра, счетчика пробега за поездку и других указателей.

### ■ Переключение экранов на дисплее

Для переключения экранов на дисплее нажмите рукоятку выбора/сброса

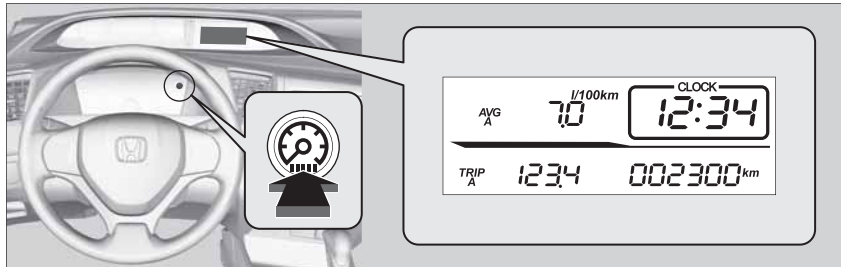

### ■ Одометр

Одометр показывает суммарный пробег автомобиля в километрах.

### ■ Счетчик пробега за поездку

Показывает общий пробег автомобиля после последнего обнуления показаний счетчика. Счетчики А и В обеспечивают возможность измерения пробега в двух различных поездках.

#### ■ Сброс показаний счетчика пробега за поездку

Для того чтобы обнулить показания счетчика, выведите его показания на дисплей, а затем нажмите и удерживайте рукоятку . Показания счетчика установятся на "0.0".

### ▶▶ Переключение экранов на дисплее

При каждом нажатии рукоятки изображение на дисплее будет меняться в следующем порядке:

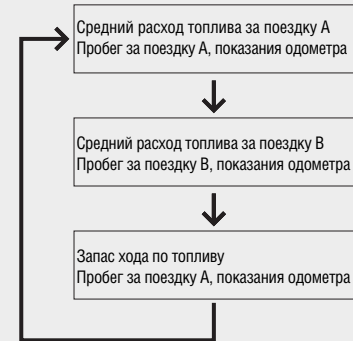

### ▶▶ Счетчик пробега за поездку

Для переключения между показаниями счетчика за поездку А и В нажмите рукоятку .

Продолжение следует

\* Для некоторых вариантов исполнения автомобиля

### ■ Средний расход топлива

Отображается приблизительное значение среднего расхода топлива в  $l/100 \text{ km}$  ( $л/100 \text{ км}$ ) или  $\text{km/l}$  ( $\text{км/л}$ ) для каждого счетчика за поездку. Показания на дисплее обновляются с установленной периодичностью. При обнулении показаний счетчика за поездку, показания среднего расхода топлива также обнуляются.



### ■ Запас хода по топливу

Отображается расчетное расстояние, которое может проехать автомобиль на топливе, оставшемся в баке. Это расстояние рассчитывается на основе расхода топлива за предыдущую часть поездки.

## Многофункциональный информационный дисплей\*

На многофункциональном информационном дисплее отображаются показания одометра, счетчика пробега за поездку и других указателей, а также температура наружного воздуха. На него также выводятся важные сообщения, такие как предупреждения, и другая полезная информация.

### ■ Переключение экранов на дисплее

Для переключения экранов на дисплее нажмите кнопку управления дисплеем  или рукоятку выбора/ сброса .

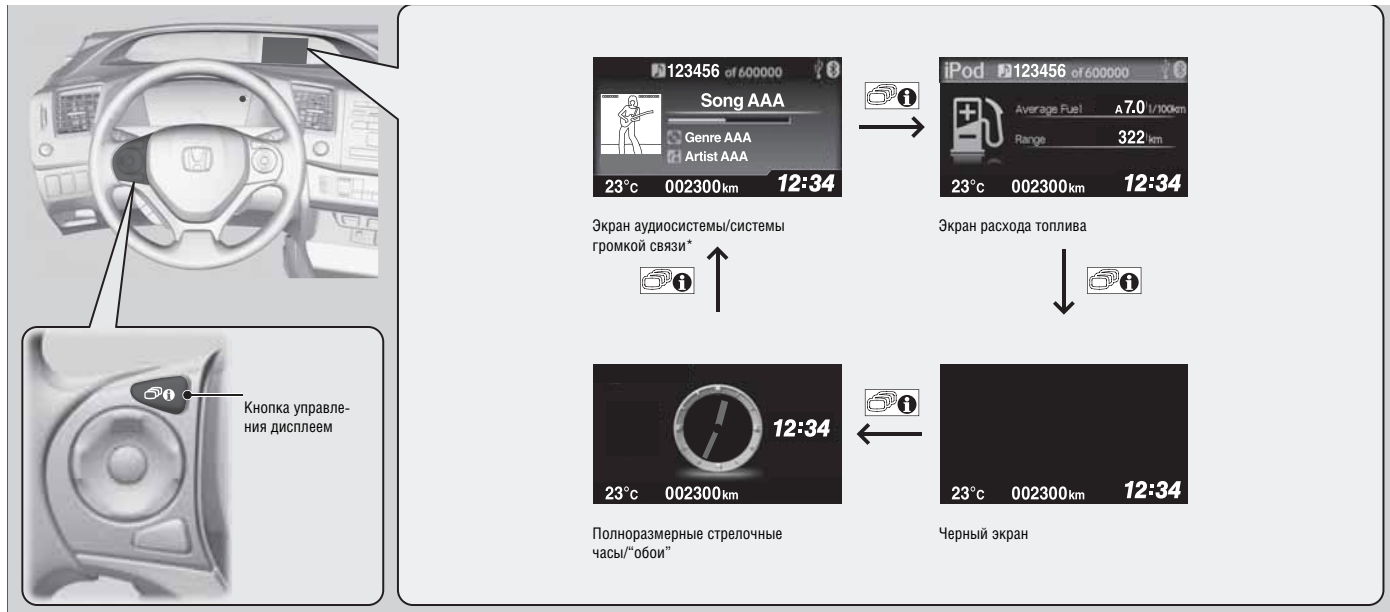

Продолжение следует

\* Для некоторых вариантов исполнения автомобиля

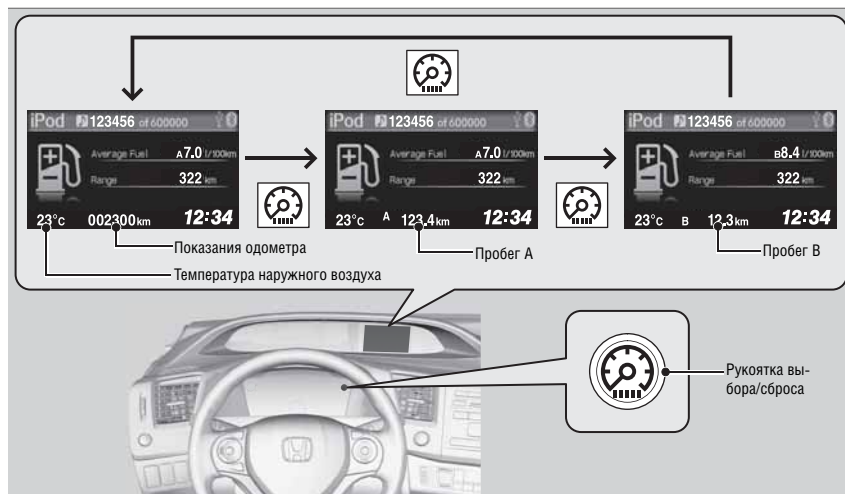

## Одометр

Одометр показывает суммарный пробег автомобиля в километрах.

## Счетчик пробега за поездку

Показывает общий пробег автомобиля после последнего обнуления показаний счетчика. Счетчики А и В обеспечивают возможность измерения пробега в двух различных поездках.

### Сброс показаний счетчика пробега за поездку

Для того чтобы обнулить показания счетчика, выведите его показания на дисплей, а затем нажмите и удерживайте ручьятку . Показания счетчика установятся на 0.0.

### Счетчик пробега за поездку

Для переключения между показаниями счетчика за поездку А и В нажмите ручьятку  или воспользуйтесь функцией настройки параметров систем на многофункциональном информационном дисплее.

➔ **Настройка параметров систем** (стр. 111)

## ■ Средний расход топлива

Отображается приблизительное значение среднего расхода топлива в l/100 km (л/100 км) или km/l (км/л) для каждого счетчика за поездку. Показания на дисплее обновляются с установленной периодичностью. При обнулении показания счетчика за поездку, показания среднего расхода топлива также обнуляются.

## ■ Запас хода по топливу

Отображается расчетное расстояние, которое может проехать автомобиль на топливе, оставшемся в баке. Это расстояние рассчитывается на основе расхода топлива за предыдущую часть поездки.

## ■ Время в пути

Отображается время с момента последнего обнуления показаний счетчика пробега за поездку A или B.

## ■ Средняя скорость

Отображается средняя скорость в км/ч с момента последнего обнуления показаний счетчика пробега за поездку A или B.

## » Средний расход топлива

При заправке топливного бака вы можете обнулить пробег за поездку A или средний расход топлива за поездку A.

➤ **Настройка параметров систем** (стр. 111)

## » Запас хода по топливу

Вы можете выбрать параметр, который необходимо вывести на экран расхода топлива. Это может быть запас хода по топливу, время в пути или средняя скорость.

➤ **Настройка параметров систем** (стр. 111)

Продолжение следует

## ■ Температура наружного воздуха

Температура наружного воздуха показывается в градусах Цельсия. Если во время включения зажигания в положение ON <sup>1</sup> температура наружного воздуха ниже 3°C, то показания температуры будут мигать в течение 10 секунд.

### ■ Корректировка значения температуры наружного воздуха

Если вам кажется, что показания температуры наружного воздуха неточны, то вы можете скорректировать их в пределах  $\pm 3^{\circ}\text{C}$ .

<sup>1</sup>: Автомобили, оснащенные системой доступа в автомобиль без ключа, оборудованы кнопкой пуска/остановки двигателя, а не замком зажигания.

## » Температура наружного воздуха

Датчик температуры встроен в передний бампер. Если скорость вашего автомобиля ниже 30 км/ч, то на точность работы датчика могут оказать влияние такие факторы, как тепло от дороги и тепло отработавших газов, выбрасываемых другими автомобилями.

Обновление показаний на дисплее может занять несколько минут, после чего показания температуры стабилизируются.

Для коррекции показаний температуры наружного воздуха воспользуйтесь функцией настройки параметров систем на многофункциональном информационном дисплее.

» **Настройка параметров систем** (стр. 111)

## Настройка параметров систем

Многофункциональный информационный дисплей позволяет настроить некоторые параметры систем.

### Процедура настройки параметров

На полностью неподвижном автомобиле, когда выключатель зажигания находится в положении ON **II**<sup>†</sup>, нажмите кнопку **MENU**, чтобы вывести на дисплей меню автомобиля (**Vehicle Menu**). В этом меню выберите пункт **Задать настройки** (Настройка параметров систем) и нажмите кнопку **SOURCE**.



<sup>†</sup>: Автомобили, оснащенные системой доступа в автомобиль без ключа, оборудованы кнопкой пуска/остановки двигателя, а не замком зажигания.

*Продолжение следует*

### Настройка параметров систем

Для настройки других параметров нажмите кнопку **+** / **-**.

▶ **Список настраиваемых параметров** (стр. 115)

▶ **Примеры "обоев"**\* (стр. 120)

При настройке параметров системы:

**Автомобили с автоматической коробкой передач**

Установите рычаг селектора переключения передач в положение P

**Автомобили с механической коробкой передач**

Установить автомобиль на стояночный тормоз

\* Для некоторых вариантов исполнения автомобиля

### ■ Порядок вывода на дисплей настраиваемых параметров

Нажмите кнопку MENU.

Vehicle Menu (Меню автомобиля)

Vehicle Information (Информация о системах автомобиля)<sup>\*\*</sup>

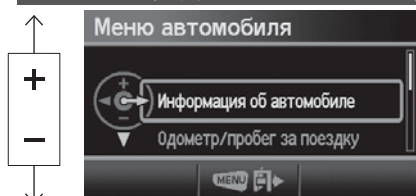

Одометр/Счетчик пробега за поездку

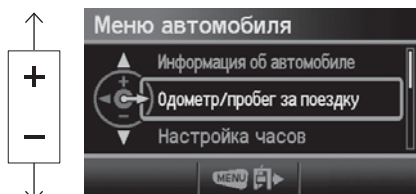

Установка показаний времени

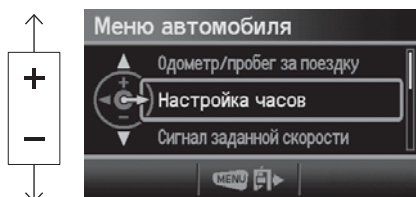

Информация о ремнях безопасности заднего сиденья



Информация о техническом обслуживании

Сброс показаний счетчика пробега за поездку

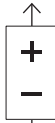

Выбор счетчика пробега за поездку/одометра

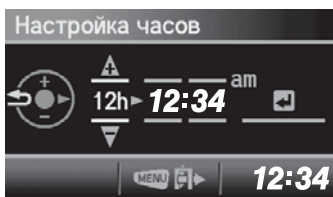

Приборная панель

### » Настройка параметров систем

Вы можете в любой момент выйти из режима настройки параметров систем. Для этого нажмите кнопку MENU.

\*: Автомобили для стран Европы и Турции

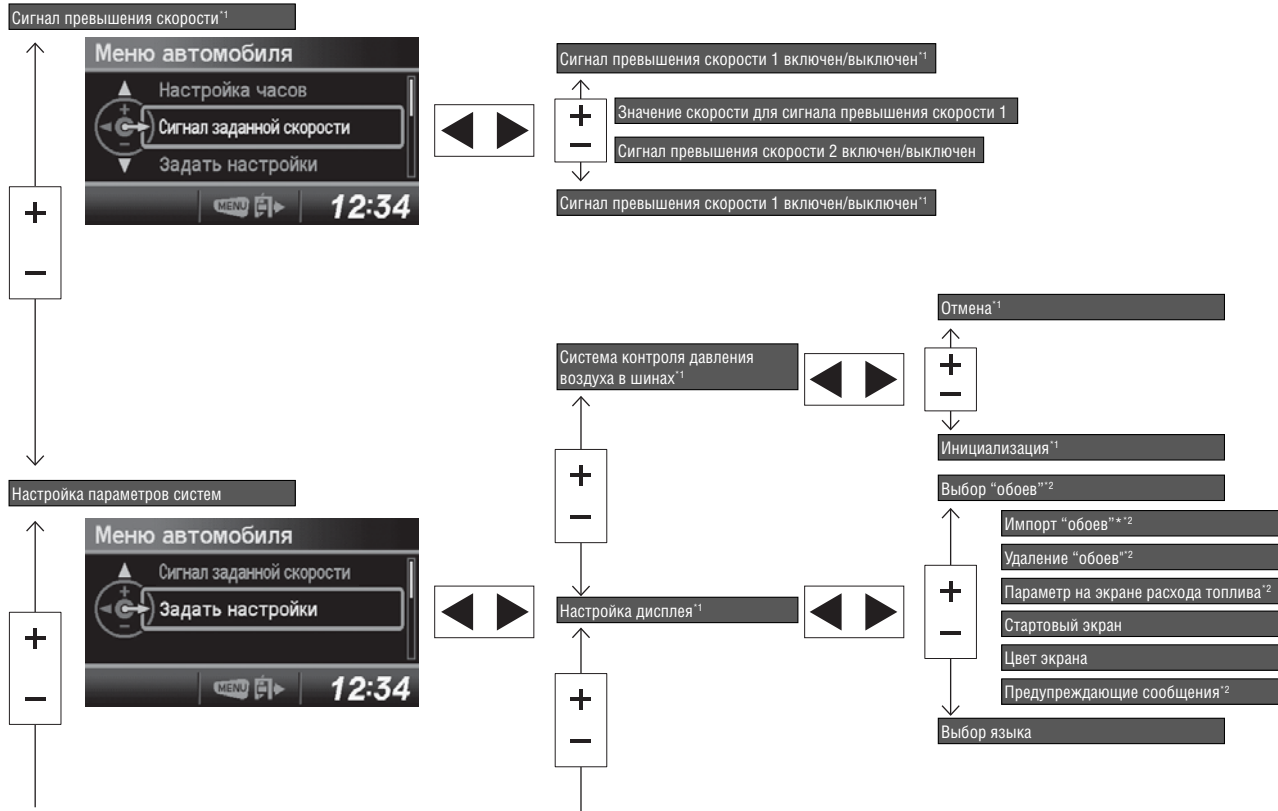

\*1: Автомобили для стран Европы, ЮАР и Турции  
\*2: Для некоторых вариантов исполнения автомобиля

Продолжение следует

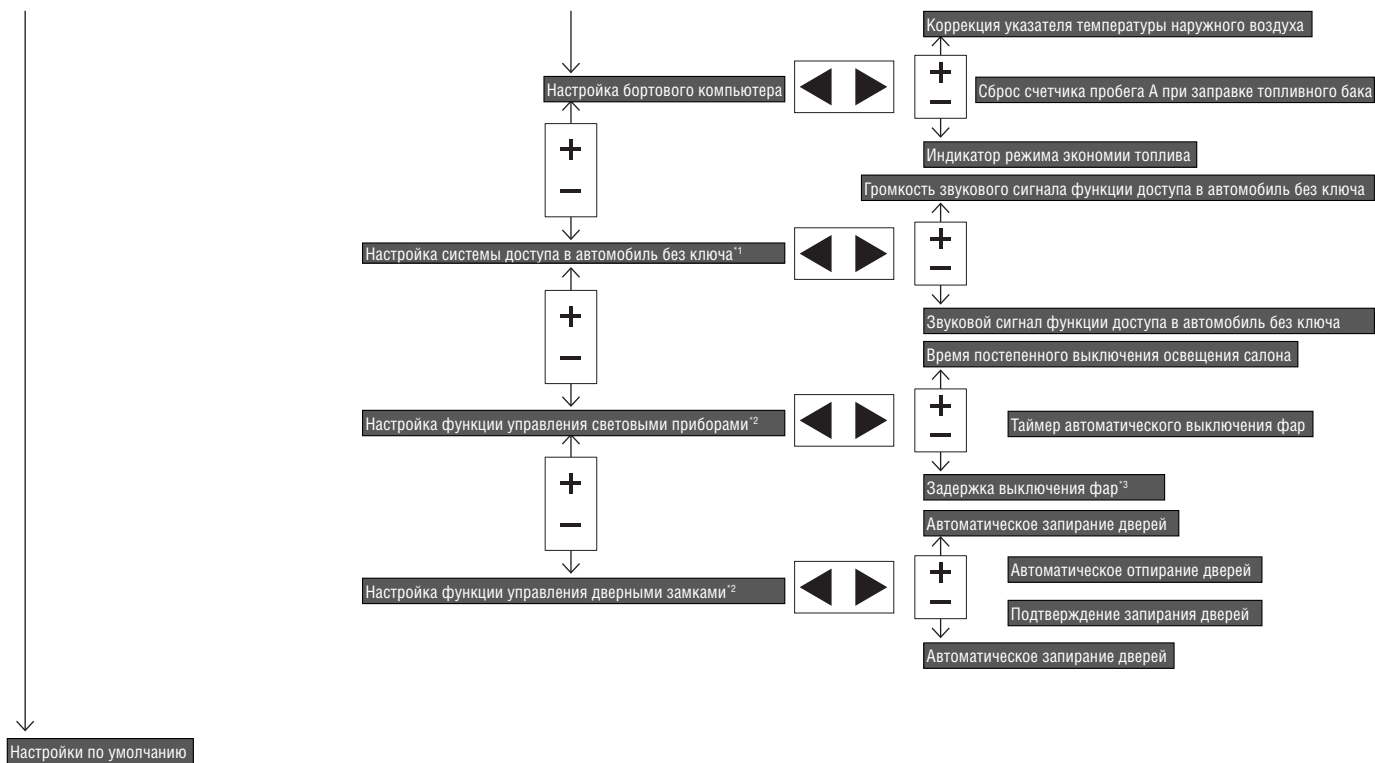

\*1: Автомобили, не поставляемые в Европу и Турцию, которые оборудованы системой доступа в автомобиль без ключа

\*2: Автомобили, не поставляемые в Европу и Турцию



\*3: Для некоторых вариантов исполнения автомобиля

## ■ Список настраиваемых параметров

Группа параметров	Параметр настройки	Описание	Варианты настройки
Vehicle Information (Информация о системах автомобиля)*	Rear seatbelt information (Информация о ремнях безопасности заднего сиденья)	—	—
	Maintenance information (Информация о техническом обслуживании)	Служит для сброса показаний сигнализатора необходимости выполнения технического обслуживания	No (Нет)/Yes (Да)
Odometer/Trip Meter (Одометр/Счетчик пробега за поездку)	Trip Meter Reset (Сброс показаний счетчика пробега за поездку)	Служит для сброса показаний счетчика пробега за поездку.	Trip A (Счетчик А)/ Trip B (Счетчик В)
	Select Trip/Odometer (Выбор счетчика пробега за поездку/одометра)	Служит для переключения между одометром, счетчиком пробега за поездку А и счетчиком пробега за поездку В Обеспечивает выбор 12- или 24-часового формата времени и установку показаний часов.	Odometer (Одометр) <sup>2</sup> /Trip A (Счетчик А)/Trip B (Счетчик В)
Adjust Clock (Установка показаний часов)			12 h*2/24 h
Speed Alarm (Сигнал превышения скорости) <sup>1</sup>	Speed alarm setting (Задание значений максимальной скорости движения)	Служит для включения системы и изменения заданного значения скорости.	Speed alarm 1 On/Off (Сигнал превышения скорости 1 включен/выключен) <sup>2</sup>
			Значение скорости (50 км/ч <sup>2</sup> ) для сигнала превышения скорости 1
			Speed alarm 2 On/Off (Сигнал превышения скорости 2 включен/выключен) <sup>2</sup>
			Значение скорости (80 км/ч <sup>2</sup> ) для сигнала превышения скорости 2
Customize Settings (Настройка параметров систем)	Deflation Warning System (Система контроля давления воздуха в шинах) <sup>1</sup>	Позволяет инициализировать систему контроля давления воздуха в шинах.	Cancel (Отмена)/Initialise (Инициализация)

<sup>1</sup>: Автомобили для стран Европы, ЮАР и Турции

<sup>2</sup>: Значение, заданное по умолчанию

Группа параметров	Параметр настройки	Описание	Варианты настройки	
Customize Settings (Настройка параметров систем)	Display Setup (Настройка дисплея)	Select Wallpaper (Выбор "обоев") <sup>4</sup>	Служит для выбора полноразмерных стрелочных часов или "обоев".	Clock (Часы) <sup>2</sup> , Image 1 (Изображение 1), Image 2 (Изображение 2), Image 3 (Изображение 3)
	Import Wallpaper (Импорт "обоев") <sup>4</sup>	Служит для импорта графического файла для создания новых "обоев".	Имеется возможность сохранить три изображения.  <b>Импорт "обоев" с устройства USB</b> (стр. 120)	
	Delete Wallpaper (Удаление "обоев") <sup>4</sup>	Служит для удаления графического файла с изображением "обоев".	Image 1 (Изображение 1), Image (Изображение 2), Image 3 (Изображение 3)	
	Trip Meter Item to Display (Параметр на экране расхода топлива)	Позволяет выбрать параметр, который будет выводиться вместе со средним расходом топлива.	Запас хода по топливу <sup>2</sup> , время в пути, средняя скорость	
	Welcome Screen (Стартовый экран)	Служит для включения и выключения функции отображения стартового экрана при повороте выключателя зажигания в положение ON  <sup>3</sup> .	On (Включено) <sup>2</sup> /Off (Выключено)	
	Colour Theme (Цвет экрана)	Служит для выбора цвета экрана.	Blue (Синий) <sup>2</sup> , Red (Красный), Amber (Желтый), Grey (Зеленый)	
	Warning Description (Предупреждающие сообщения) <sup>1</sup>	Служит для включения и выключения режима отображения предупреждающих сообщений.	On (Включено)/Off (Выключено) <sup>2</sup>	
Language Selection (Выбор языка)	Служит для изменения языка, используемого для отображения информации на дисплее.	English (английский) <sup>2</sup> , French (французский), Spanish (испанский) <b>Автомобили, поставляемые в Европу, ЮАР и Турцию</b> English (английский) <sup>2</sup> , German (немецкий), Italian (итальянский), French (французский), Spanish (испанский), Portuguese (португальский), Dutch (голландский), Danish (датский), Swedish (шведский), Norwegian (норвежский), Finnish (финский), Russian (русский)		

<sup>1</sup>: Автомобили для стран Европы, ЮАР и Турции

<sup>2</sup>: Значение, заданное по умолчанию

<sup>3</sup>: Автомобили, оснащенные системой доступа в автомобиль без ключа, оборудованы кнопкой пуска/остановки двигателя, а не замком зажигания.

<sup>4</sup>: Для некоторых вариантов исполнения автомобиля

Группа параметров	Параметр настройки	Описание	Варианты настройки	
Customize Settings (Настройка параметров систем)	Adjust Outside Temp. Display (Коррекция указателя температуры наружного воздуха)	Служит для коррекции на несколько градусов показаний температуры наружного воздуха.	-3°C ~ ±0°C*2 ~ +3°C	
	Trip Computer Setup (Настройка бортового компьютера)	Trip A Reset with Refuel (Сброс счетчика пробега А при заправке топливного бака)	Служит для включения и выключения функции сброса показаний счетчика пробега и счетчика среднего расхода топлива за поездку при заправке топливного бака.	On (Включено)/Off (Выключено) <sup>2</sup>
	Fuel Efficiency Backlight (Индикатор режима экономии топлива)	Служит для включения и выключения индикатора режима экономии топлива.	On (Включено) <sup>2</sup> /Off (Выключено)	
	Keyless Access Setup (Настройка системы доступа в автомобиль без ключа) <sup>1</sup>	Keyless Access Beep Volume (Громкость звукового сигнала функции доступа в автомобиль без ключа)	Служит для изменения уровня громкости звукового сигнала, который раздается, когда вы беретесь за ручку какой-либо передней двери.	High (Громче) <sup>2</sup> /Low (Тише)
Keyless Access Beep (Звуковой сигнал функции доступа в автомобиль без ключа)		Служит для включения и выключения звукового сигнала, который раздается, когда вы беретесь за ручку какой-либо передней двери.	On (Включено) <sup>2</sup> /Off (Выключено)	

<sup>1</sup>: Автомобили, не поставляемые в Европу и Турцию, которые оборудованы системой доступа в автомобиль без ключа

<sup>2</sup>: Значение, заданное по умолчанию

Группа параметров	Параметр настройки	Описание	Варианты настройки
Customize Settings (Настройка параметров систем)	Lighting Setup (Настройка функции управления световыми приборами) <sup>1</sup>	Interior Light Dimming Time (Время постепенного выключения освещения салона)	Служит для изменения времени выключения освещения салона после закрытия дверей автомобиля. 60, 30 <sup>2</sup> или 15 секунд
		Headlight Auto Off Timer (Таймер автоматического выключения фар)	Служит для изменения времени выключения наружного освещения после закрытия дверей автомобиля. 60, 30 <sup>2</sup> , 15 или 0 секунд
		Auto Light Sensitivity (Задержка выключения фар) <sup>3</sup>	Служит для изменения времени задержки выключения фар. Max (максимальная), High (большая), Mid (средняя) <sup>2</sup> , Low (малая), Min (минимальная)

<sup>1</sup>: Автомобили, не поставляемые в Европу и Турцию

<sup>2</sup>: Значение, заданное по умолчанию

<sup>3</sup>: Для некоторых вариантов исполнения автомобиля

Группа параметров	Параметр настройки	Описание	Варианты настройки	
Customize Settings (Настройка параметров систем)	Auto Door Lock (Автоматическое запирание дверей)	Служит для включения и выключения функции автоматического запирания дверей.	Off (Выключено), With Vehicle Speed (при трогании автомобиля) <sup>2</sup> , Shift from P (при перемещении рычага селектора из положения P (Стоянка))	
	Auto Door Unlock (Автоматическое отпирание дверей)	Служит для включения и выключения функции автоматического отпирания дверей.	Off (Выключено), Shift to P (при перемещении рычага селектора в положение P (Стоянка)) <sup>3</sup> , IGN Off (при выключении зажигания) <sup>4</sup>	
	Door Setup (Настройка функции управления дверными замками) <sup>1</sup>	Keyless Lock Acknowledgment (Подтверждение запирания дверей)	ЗАПИРАНИЕ/ОТПИРАНИЕ - подтверждение миганием указателей поворота. ЗАПИРАНИЕ (2-м нажатием) - подтверждение короткими звуковыми сигналами <sup>5</sup>	On (Включено) <sup>2</sup> /Off (Выключено)
	Security Relock Timer (Настройка таймера охранной сигнализации)	Служит для установки времени в секундах между моментом отпирания дверей и их повторным запиранием и активацией охранной сигнализации в случае, когда двери отпираются, но не открываются.	90, 60 или 30 секунд <sup>2</sup>	
	Default All (Возврат параметров всех функций к заводским настройкам)	Служит для возврата параметров всех функций к заводским настройкам.	Cancel (Отмена) Reset All Defaults (Возврат к заводским настройкам)	

<sup>1</sup>: Автомобили, не поставляемые в Европу и Турцию

<sup>2</sup>: Значение, заданное по умолчанию

<sup>3</sup>: Значение, заданное по умолчанию, для автомобилей с автоматической коробкой передач

<sup>4</sup>: Значение, заданное по умолчанию, для автомобилей с механической коробкой передач

<sup>5</sup>: Автомобили для Кореи

Продолжение следует

## ■ Примеры “обоев”\*\*

Вы можете выбрать отображение на дисплее часов или обоев.

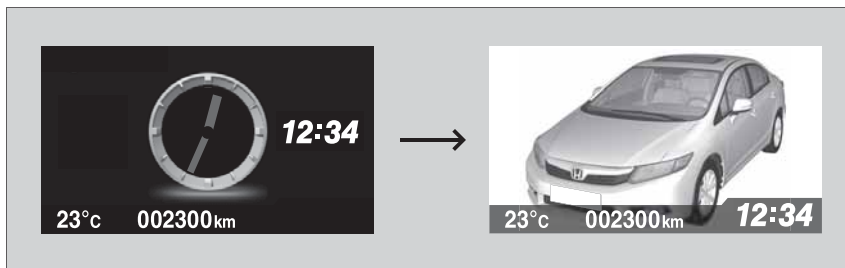

### Импорт “обоев” с запоминающего устройства USB

Вы можете импортировать с запоминающего устройства USB не более трех изображений “обоев”, по одному за один раз.

Выберите пункт **Import Wallpaper** (Импорт “обоев”) в меню **Customize Settings** (Настройка параметров систем) и надлежащим образом подсоедините запоминающее устройство USB для сохранения изображения.

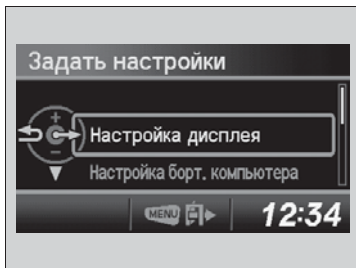

1. Подсоедините запоминающее устройство USB к соединительному проводу.

➤ **Соединительный провод для подключения запоминающего устройства USB** (стр. 189)

2. Нажмите кнопку **MENU**.
3. С помощью кнопок **[+]** / **[-]** выберите меню **Customize Settings** (Настройка параметров систем) и нажмите кнопку **SOURCE**.
4. С помощью кнопок **[+]** / **[-]** выберите пункт **Display Setup** (Настройка дисплея) и нажмите кнопку **SOURCE**.

### ⌘ Настройка параметров систем

- Для импорта файла с изображением “обоев” этот файл должен быть сохранен в корневом каталоге запоминающего устройства USB. Изображения из файла импортировать невозможно.
- Можно импортировать только такой файл с изображением “обоев”, который имеет формат BMP (bmp) или JPEG (jpg).
- Объем файла не должен превышать 2 Mb.
- Максимальный размер изображения составляет 1920 x 936 пикселей. Если изображение имеет размер менее 480 x 234 пикселя, то изображение будет выведено посередине экрана, а оставшаяся часть экрана будет иметь черный цвет.
- Количество файлов, которое может быть выбрано, ограничивается значением 255.
- На дисплей может быть выведено не более 64 знаков имени файла.

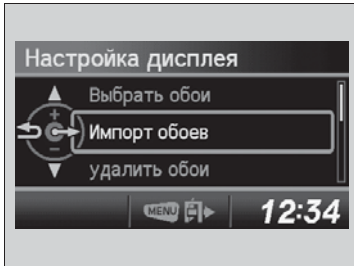

5. С помощью кнопок  $\boxed{+}$  /  $\boxed{-}$  выберите пункт **Import Wallpaper** (Импорт "обоев") и нажмите кнопку **SOURCE**.  
▶ На дисплее появится список имен файлов.

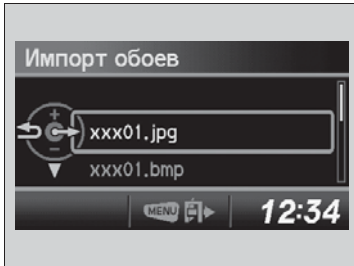

6. Нажимайте кнопку  $\boxed{-}$  до тех пор, пока имя файла, который вы хотите импортировать, не отобразится по центру дисплея, а затем нажмите кнопку **SOURCE**.



7. В качестве предварительного просмотра на дисплее появится изображение, содержащееся в файле. Если это именно то изображение, которое вы хотите загрузить, нажмите кнопку **SOURCE**.
8. Нажмите кнопку **SOURCE**, чтобы сохранить файл с изображением.

Продолжение следует

\* Для некоторых вариантов исполнения автомобиля

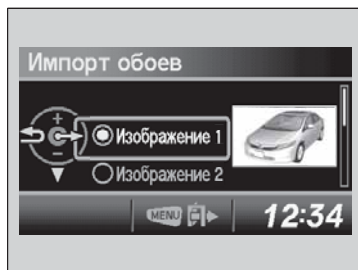

9. С помощью кнопок + / - выберите место, в котором вы хотите сохранить файл с изображением, а затем нажмите кнопку **SOURCE**.

10. Нажмите кнопку **MENU**, чтобы выйти из меню настройки параметров функций.

## Выбор “обоев”

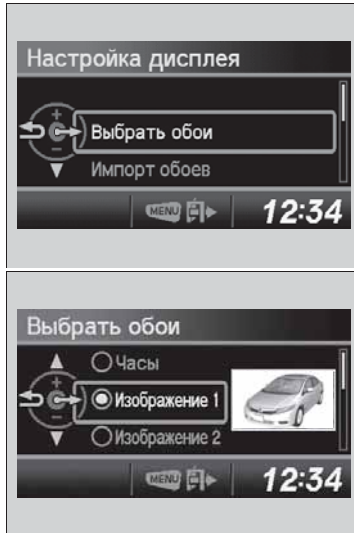

1. Нажмите кнопку MENU.
2. С помощью кнопок **[+]** / **[-]** выберите меню **Customize Settings** (Настройка параметров систем) и нажмите кнопку **SOURCE**.
3. С помощью кнопок **[+]** / **[-]** выберите пункт **Display Setup** (Настройка дисплея) и нажмите кнопку SOURCE.
4. С помощью кнопок **[+]** / **[-]** выберите пункт **Select Wallpaper** (Выбор “обоев”) и нажмите кнопку SOURCE.
5. С помощью кнопок **[+]** / **[-]** выберите файл с желаемым изображением и нажмите кнопку **SOURCE**.
  - ▶ По окончании перемещения на дисплее появится уменьшенное изображения.
6. Нажмите кнопку **MENU**, чтобы выйти из меню настройки параметров функций.



# Органы управления

В этой главе приведено описание органов управления, которые используются при вождении автомобиля.

<b>Установка текущего времени</b> .....	126	Кнопка пуска и остановки двигателя*.....	148	Внутреннее зеркало заднего вида.....	163
<b>Запирание и отпирание дверей</b>		Сравнительная таблица выключателей и режимов зажигания.....	149	Наружные зеркала заднего вида с электроприводом регулировки.....	163
Типы ключей и их назначение.....	128	Указатели поворота.....	150	<b>Регулировка сидений</b> .....	164
Запирание и отпирание дверей снаружи автомобиля ..	131	Выключатели освещения.....	150	Регулировка положения сидений.....	164
Запирание и отпирание дверей изнутри автомобиля ..	136	Противотуманные фары и задний противотуманный фонарь*.....	152	<b>Освещение салона. Оборудование, повышающее удобство автомобиля</b> .....	171
Блокировка дверных замков от отпирания детьми ..	137	Дневное наружное освещение*.....	154	Освещение салона.....	171
Автоматическое запирание и отпирание дверей* ....	138	Очистители и омыватели.....	155	Оборудование, повышающее удобство автомобиля ..	172
<b>Открытие и закрытие крышки багажника</b> .....	139	Корректор направления световых пучков фар*.....	158	<b>Отопитель и кондиционер воздуха*</b> .....	178
<b>Охранный система</b> .....	142	Регулировка яркости приборной панели.....	159	Использование вентиляционных решеток, отопителя и кондиционера воздуха*.....	178
Иммобилайзер.....	142	Выключатель обогрева заднего стекла и наружных зеркал заднего вида*.....	160	<b>Система климат-контроля*</b> .....	184
Охранный сигнализация*.....	142	Кнопка ECON.....	161	Использование автоматической системы климат-контроля.....	184
<b>Открытие и закрытие окон</b> .....	144	Регулировка положения рулевого колеса.....	162	Датчики автоматической системы климат-контроля....	186
<b>Открытие и закрытие люка*</b> .....	146	<b>Регулировка положения зеркал заднего вида</b> .....	163		
<b>Органы управления, расположенные рядом с рулевым колесом</b>					
Замок зажигания.....	147				

\* Для некоторых вариантов исполнения автомобиля

# Установка текущего времени

## Часы

Автомобили с информационным дисплеем

Вы можете скорректировать показания времени на часах. Для этого нажмите рукоятку **CLOCK**, когда выключатель зажигания находится в положении ON  (Зажигание включено).



1. Нажмите на рукоятку **CLOCK**, чтобы активировать режим установки времени на часах.
2. Поверните рукоятку **CLOCK**, чтобы скорректировать значение часов.
3. Нажмите на рукоятку **CLOCK**. Дисплей переключится в режим установки показаний минут.
4. Поверните рукоятку **CLOCK**, чтобы скорректировать значение минут.
5. Нажмите на рукоятку **CLOCK**, чтобы выйти из режима установки времени.

### Часы

Корректировку показаний времени на часах невозможно произвести на ходу автомобиля.

**Автомобили с многофункциональным информационным дисплеем**

Вы можете скорректировать показания времени на часах, когда выключатель зажигания находится в положении ON II (Зажигание включено)<sup>1)</sup>.

1. Нажмите кнопку **MENU**.
2. С помощью кнопок **[+]** / **[-]** выберите пункт **Adjust Clock** (Установка показаний времени) и нажмите кнопку **SOURCE**.



3. Нажмите кнопку **[+]** / **[-]**, чтобы переключиться из **12-часового** формата времени в **24-часовой** формат или обратно.
  4. С помощью кнопок **[◀]** / **[▶]** выберите корректируемый параметр: часы или минуты.
  5. Нажмите кнопку **[+]** / **[-]** для изменения показаний.
6. С помощью кнопок **[◀]** / **[▶]** выберите **Set** (Установить) и нажмите кнопку **SOURCE** для ввода изменений.
    - ▶ Дисплей вернется в меню **Adjust Clock** (Установка показаний времени).

<sup>1)</sup>: Автомобили, оснащенные системой доступа в автомобиль без ключа, оборудованы кнопкой пуска/остановки двигателя, а не замком зажигания.

» Часы

Корректировку показаний времени на часах невозможно произвести на ходу автомобиля.

## Типы ключей и их назначение

Автомобиль комплектуется следующими ключами:

### Типы главных ключей



Ключами можно воспользоваться для того, чтобы запустить и заглушить двигатель, запереть или отпереть все двери или открыть крышку багажника. Вы также можете воспользоваться пультом дистанционного управления, чтобы запереть или отпереть все двери или открыть крышку багажника.

### Типы ключей и их назначение

Все ключи являются частью системы иммобилайзера. Система иммобилайзера помогает защитить автомобиль от угона.

#### Иммобилайзер (стр. 142)

В ключи встроена высокочастотная электроника.

Следуйте приведенным ниже рекомендациям, чтобы предотвратить выход из строя электронной части ключа:

- Не оставляйте ключи под воздействием прямого солнечного света или в местах с высокой температурой или влажностью воздуха.
- Не роняйте ключи и не кладите на них тяжелые предметы.
- Не подвергайте ключи воздействию влаги.
- Не разбирайте ключи за исключением случая замены элемента питания.

В случае повреждения электронной части ключа двигатель может не запуститься или может не работать пульт дистанционного управления.

Если ключ не работает надлежащим образом, обратитесь к официальному дилеру для его проверки.

### ■ Карта с пультом дистанционного управления\*



Встроенный ключ можно использовать для запирания и отпирания дверей в том случае, когда разрядился элемент питания карты системы доступа в автомобиль без ключа, и функция дистанционного отпирания и запирания дверей не работает.

Для того чтобы вынуть встроенный ключ, нажмите на рычажок освобождения от фиксации и выньте ключ. Для того чтобы вернуть встроенный ключ на место, вставьте ключ в карту и системы доступа в автомобиль без ключа и нажмите на него до щелчка.

### ■ Складной главный ключ\*



Главный ключ складывается в пульт дистанционного управления.

1. Нажмите на кнопку освобождения от фиксации, чтобы вынуть ключ из пульта дистанционного управления.
  - ▶ Убедитесь в том, что ключ полностью выдвинулся из пульта дистанционного управления.
2. Для того чтобы сложить ключ, нажмите на кнопку освобождения от фиксации и уберите ключ внутрь пульта дистанционного управления. При этом должен прозвучать щелчок.

### ▣ Складной главный ключ\*

Если ключ разложен не полностью, система иммобилайзера может не работать должным образом и препятствовать пуску двигателя. Следите за тем, чтобы ключ не контактировал с другими предметами, независимо от того сложен он или разложен.

Продолжение следует

\* Для некоторых вариантов исполнения автомобиля

### ■ Ключ для служащих парковки\*

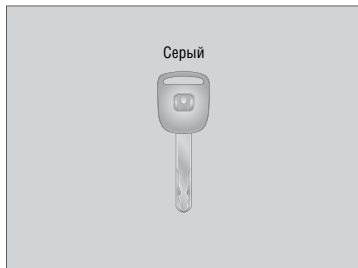

Этот ключ позволяет запустить и заглушить двигатель, запереть и отпереть водительскую дверь.

### ■ Бирка с номером ключа

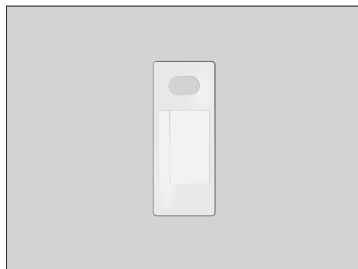

На бирке указан номер, который вам понадобится в случае приобретения или замены ключа.

### » Ключ для служащих парковки\*

Если вам необходимо оставить ключ постороннему лицу, передайте ему ключ для служащих парковки.

### » Бирка с номером ключа

Храните бирку с номером ключа отдельно от ключа в безопасном месте вне автомобиля. Если вам понадобится приобрести дополнительный ключ, то обратитесь к официальному дилеру.

В случае утери ключа вы не сможете запустить двигатель. В этом случае обратитесь к официальному дилеру.

## Запирание и отпирание дверей снаружи автомобиля

### Использование пульта дистанционного управления\*



#### ■ Запирание дверей

Нажмите кнопку ЗАПИРАНИЯ.

- ▶ Указатели поворота и индикаторы включения указателей поворота мигнут три раза. Все двери заперутся, и активируется система охранной сигнализации\*.

#### Автомобили для Кореи

##### Однократное нажатие на кнопку:

- ▶ Мигнут некоторые приборы наружного освещения, все двери заперутся, и активируется система охранной сигнализации.

##### Двукратное нажатие на кнопку (второе нажатие не позднее пяти секунд после первого нажатия):

- ▶ Короткие звуковые сигналы подтвердят активацию системы охранной сигнализации.

#### » Использование пульта дистанционного управления

Если в течение 30 секунд после отпирания дверей с помощью пульта дистанционного управления ни одна дверь не будет открыта, двери заперутся автоматически. Вы можете изменить время до повторного запирания дверей.

➤ **Настройка параметров систем** (стр. 111)

Если выключатель освещения салона находится в положении управления от дверей, то освещение салона включится при нажатии кнопки ОТПИРАНИЯ.

Все двери закрыты: освещение салона плавно погаснет через 30 секунд.

Двери заперты с помощью пульта дистанционного управления: освещение салона погаснет сразу же.

➤ **Освещение салона** (стр. 171)

Пульт дистанционного управления передает сигналы малой мощности, поэтому его радиус действия зависит от окружающих условий.

С помощью пульта дистанционного управления невозможно запереть автомобиль, если открыта дверь.

Продолжение следует

\* Для некоторых вариантов исполнения автомобиля

## ■ Отпирание дверей

Нажмите кнопку ОТПИРАНИЯ.

- ▶ Указатели поворота и индикаторы включения указателей поворота мигнут один раз, и все двери отпрутятся. Однократное нажатие на кнопку: указатели поворота и индикаторы включения указателей поворота мигнут один раз, и водительская дверь отпрется. Двукратное нажатие на кнопку: отпрутятся остальные двери.

### Автомобили, поставляемые в ЮАР

#### Однократное нажатие на кнопку:

- ▶ Указатели поворота и индикаторы включения указателей поворота мигнут один раз, и водительская дверь отпрется.

#### Двукратное нажатие на кнопку:

- ▶ Отпрутятся остальные двери.

### Автомобили для Кореи

- ▶ Два раза мигнут некоторые приборы наружного освещения, и все двери отпрутятся.

## » Использование пульта дистанционного управления

Если изменился радиус действия пульта дистанционного управления, то, возможно, разрядился элемент питания. Если светодиод не включается при нажатии кнопки на пульте дистанционного управления, то элемент питания полностью разрядился.

- **Замена элемента питания пульта дистанционного управления** (стр. 357)

### Автомобили с многофункциональным информационным дисплеем

Вы можете изменить настройку функции отпирания дверей.

- **Настройка параметров систем** (стр. 111)

## ■ Запирание и отпирание дверей с помощью ключа



Полностью вставьте ключ в замок и поверните его.

## ■ Запирание двери без использования ключа

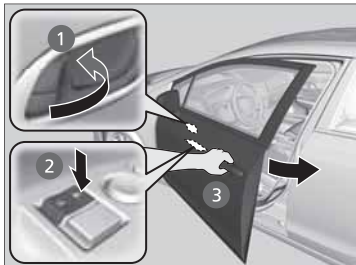

### ■ Запирание двери водителя

Нажмите на кнопку запирания в направлении передней части автомобиля **1** или переведите главный выключатель центрального замка в положение запирания **2**. Затем возьмитесь за наружную ручку двери **3**. Закройте дверь и отпустите дверную ручку.

### ■ Запирание пассажирских дверей

Нажмите на кнопку запирания в направлении передней части автомобиля и закройте дверь.

## ■ Предотвращение запирания ключа, оставленного в автомобиле

Двери невозможно запереть, если ключ оставлен в замке зажигания<sup>1)</sup> или карта системы доступа в автомобиль без ключа находится внутри автомобиля, и любая из дверей открыта.

<sup>1)</sup>: Автомобили, оснащенные системой доступа в автомобиль без ключа, оборудованы кнопкой пуска/остановки двигателя, а не замком зажигания.

## ⌘ Запирание и отпирание дверей с помощью ключа

При запирании водительской двери с помощью ключа одновременно запрутсся все другие двери автомобиля.

### Автомобили, поставляемые в ЮАР

Чтобы отпереть водительскую дверь, поверните ключ и отпустите его. Если повернуть ключ еще раз, отперутся все двери.

### Автомобили, поставляемые в Европу, ЮАР и Турцию

Отпирание дверей с помощью ключа приведет к срабатыванию охранной сигнализации. Всегда отпирайте двери с помощью пульта дистанционного управления.

## ⌘ Запирание двери без использования ключа

При запирании водительской двери одновременно запрутсся все другие двери автомобиля.

Перед тем как запереть двери, убедитесь в том, что ключ находится при вас. Это предотвратит запирание ключа внутри автомобиля.

Продолжение следует

## ■ Использование системы доступа в автомобиль без ключа\*

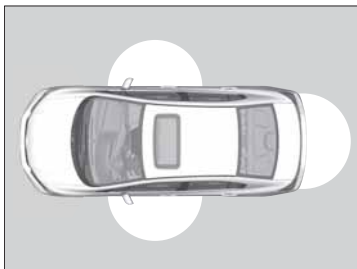

Если вы носите с собой карту системы доступа в автомобиль без ключа, то вы можете без труда запирать и отпирать двери и открывать крышку багажника.

Вы можете запирать и отпирать двери, находясь на расстоянии приблизительно до 80 см от наружной дверной ручки. Вы можете открыть крышку багажника, находясь примерно на расстоянии 80 см от кнопки открывания крышки багажника.



### ■ Запирание автомобиля

Нажмите кнопку запирания, расположенную на передней двери.

- ▶ Указатели поворота и индикаторы включения указателей поворота мигнут три раза. Прозвучат три коротких звуковых сигнала\*, все двери заперутся, и активируется система охранной сигнализации.

### » Использование системы доступа в автомобиль без ключа

- При выходе из автомобиля водителю следует взять с собой карту системы доступа в автомобиль без ключа. Не оставляйте носимую карту в автомобиле.
- Человек, не имеющий при себе карты системы доступа в автомобиль без ключа, может отпереть или запереть двери, если человек, при котором есть такая карта, находится внутри зоны ее действия.
- Если взяться за ручку передней двери рукой, на которую надета перчатка, то дверной датчик может отреагировать медленно или не отреагировать на отпирание дверей.
- Дверь можно отпереть, если дверная ручка покрыта водой вследствие сильного дождя или мойки автомобиля при условии, что карта доступа в автомобиль без ключа находится внутри зоны действия.
- Дверь может не открыться, если вы потяните ее сразу после того, как возьметесь за дверную ручку. Снова возьмитесь за дверную ручку и убедитесь в том, что двери отперты, прежде чем тянуть за дверную ручку.

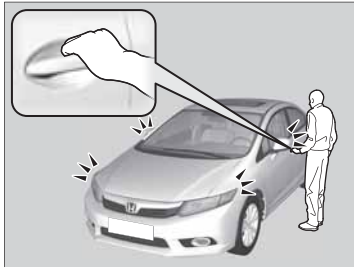

### ■ Отпирание автомобиля

Возьмитесь за наружную ручку передней двери.

- ▶ Указатели поворота и индикаторы включения указателей поворота мигнут один раз, прозвучит короткий звуковой сигнал, и все двери отпрутятся.

### Автомобили, поставляемые в ЮАР

- ▶ Указатели поворота и индикаторы включения указателей поворота мигнут один раз, прозвучит короткий звуковой сигнал.

Возьмитесь за наружную ручку водительской двери.

- ▶ Водительская дверь отпрутится.

Возьмитесь за наружную ручку двери переднего пассажира.

- ▶ Все двери отпрутятся.

## Ослабление сигнала карты системы доступа в автомобиль без ключа\*

Во время запирания и отпирания дверей, открытия крышки багажника или пуска двигателя автомобиль посылает радиосигналы с целью обнаружения карты системы доступа в автомобиль без ключа.

В перечисленных ниже ситуациях функции запирания и отпирания дверей, открытия крышки багажника или пуска двигателя могут не работать или работать неустойчиво.

- Расположенное поблизости оборудование является источником сильного радиоизлучения.
- Вы носите карту системы доступа в автомобиль без ключа вместе с телекоммуникационным оборудованием, ноутбуком, мобильным телефоном или другим беспроводным оборудованием.
- Металлический предмет касается или закрывает карту доступа в автомобиль без ключа.

### ☒ Использование системы доступа в автомобиль без ключа\*

- Может оказаться, что, даже находясь в радиусе действия 80 см, вы не сможете запереть или отпереть двери с помощью карты системы доступа в автомобиль без ключа, если карта находится выше или ниже наружной дверной ручки.
- Карта системы доступа в автомобиль без ключа может не работать, если она находится слишком близко к двери или оконному стеклу двери.

Если дверь не будет открыта по истечении 30 секунд после отпирания дверей, то двери автоматически заперутся.

Настройку функции подтверждения отпирания дверей миганием внешних световых приборов и подачей коротких звуковых сигналов можно изменить с помощью многофункционального информационного дисплея.

☒ **Настройка параметров систем** (стр. 111)

### ☒ Ослабление сигнала карты системы доступа в автомобиль без ключа\*

Обмен сигналами между картой системы доступа в автомобиль без ключа и автомобилем обеспечивает элемент питания карты. Срок службы элемента питания составляет примерно два года. Он зависит от частоты использования карты системы доступа в автомобиль без ключа.

Элемент питания разряжается, когда карта системы доступа в автомобиль без ключа принимает мощные радиосигналы. Не оставляйте карту системы доступа в автомобиль без ключа вблизи таких электрических приборов, как телевизоры и персональные компьютеры.

\* Для некоторых вариантов исполнения автомобиля

## Запирание и отпирание дверей изнутри автомобиля

### ■ Сигнализатор неисправности системы подушек безопасности



#### ■ Запирание двери

Нажмите на кнопку запирания в направлении передней части автомобиля.

#### ■ Отпирание двери

Нажмите на кнопку запирания в направлении задней части автомобиля.

### ■ Отпирание с помощью внутренней рукоятки передней двери



Потяните внутреннюю рукоятку передней двери.

▶ Дверь одновременно отперется и откроется.

На некоторых автомобилях одновременно отпирается и открывается только водительская дверь.

#### » Использование кнопки блокировки

При запирании или отпирании двери с помощью кнопки запирания, расположенной на водительской двери, одновременно запрутсся или отперутсся все остальные двери.

#### Автомобили, поставляемые в ЮАР

При запирании двери с помощью кнопки запирания, расположенной на водительской двери, одновременно запрутсся все остальные двери. При отпирании двери с помощью кнопки запирания, расположенной на водительской двери, отперется только дверь водителя.

#### » Отпирание с помощью внутренней рукоятки передней двери

Внутренние рукоятки передних дверей позволяют водителю и переднему пассажиру отпереть и открыть дверь одним движением. Однако чтобы воспользоваться этой функцией, необходимо, чтобы передний пассажир не использовал внутреннюю рукоятку на ходу автомобиля.

Детей следует перевозить на заднем сиденье автомобиля, так как задние двери снабжены функцией блокировки дверного замка от отпирания детьми изнутри автомобиля.

➔ Блокировка дверных замков от отпирания детьми (стр. 137)

## ■ Использование главного выключателя центрального замка\*



Нажмите на главный выключатель центрального замка, как показано на рисунке, чтобы запереть или отпереть все двери.

## Главный выключатель центрального замка

Функция блокировки дверных замков от отпирания детьми предотвращает открывание задних дверей изнутри автомобиля независимо от положения кнопки запирания.

## ■ Включение блокировки дверных замков от отпирания детьми

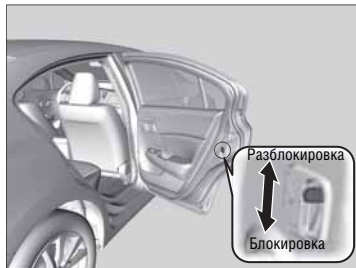

Сдвиньте рычажок, расположенный на задней двери, в положение блокировки и закройте дверь.

### ■ Открывание двери

Откройте дверь с помощью наружной ручки.

## ⊗ Использование главного выключателя центрального замка\*

При запирании или отпирании водительской двери с помощью главного выключателя центрального замка одновременно запрутсся или отпрутсся все остальные двери.

При каждом посещении врача, у которого вы наблюдаетесь во время беременности, проконсультируйтесь, допустимо ли вам управлять автомобилем.

Чтобы снизить риск получения травмы при срабатывании подушки безопасности, как самой женщины, так и ее будущего ребенка, следуйте приведенным ниже рекомендациям:

При управлении автомобилем беременная женщина должна сидеть прямо, а сиденье должно быть максимально далеко отодвинуто от рулевого колеса, но без ущерба для удобства управления автомобилем.

Находясь на переднем пассажирском сиденье, отодвиньте сиденье назад как можно дальше.

## ⊗ Блокировка дверных замков от отпирания детьми

Чтобы открыть заднюю дверь изнутри автомобиля, когда включена блокировка дверного замков от отпирания детьми, сдвиньте кнопку запирания в положение отпирания двери, опустите заднее стекло, просуньте руку через окно и откройте дверь с помощью наружной ручки.

\* Для некоторых вариантов исполнения автомобиля

## Автоматическое запирание и отпирание дверей\*

При выполнении определенных условий все двери автомобиля (или только водительская дверь) автоматически запираются или отпираются.

### ■ Автоматическое запирание дверей

#### ■ Запирание дверей на ходу автомобиля

Замки всех дверей запираются при достижении скорости 15 км/ч.

### ■ Автоматическое отпирание дверей

Автомобили с автоматической коробкой передач

#### ■ Отпирание водительской двери при перемещении рычага селектора в положение P (Стоянка)

Водительская дверь отпирается при перемещении рычага селектора в положение **P** (Стоянка), если нажата педаль тормоза.

Вы можете выбрать вариант настройки, при котором будут отпираться все двери.

#### ■ Отпирание водительской двери при выключении зажигания

Водительская дверь отпирается при переводе выключателя зажигания из положения ON **II**.

Вы можете выбрать вариант настройки, при котором будут отпираться все двери.

### » Автоматическое запирание и отпирание дверей\*

Вы можете изменить настройку функции автоматического запирания и отпирания дверей или выключить эту функцию с помощью многофункционального информационного дисплея.

➤ **Настройка параметров систем** (стр. 111)

## Открытие и закрытие крышки багажника

### Меры предосторожности при открывании и закрытии крышки багажника

#### ■ Открывание крышки багажника

Полностью откройте крышку багажника.

- ▶ Если крышка багажника открыта не полностью, она может начать закрываться под собственным весом.

#### ■ Закрывание крышки багажника

Не ездите на автомобиле с открытой крышкой багажника:

- ▶ Это предотвратит ее повреждение.
- ▶ Это предотвратит проникновение отработавших газов в салон автомобиля.
  - ☒ **Опасность отравления отработавшими газами двигателя** (стр. 76)

### Использование рукоятки отпирания крышки багажника



Потяните рукоятку отпирания крышки багажника, расположенную с наружной стороны от водительского сиденья, и откройте крышку багажника.

Продолжение следует



### ■ Блокировка рукоятки отпирания крышки багажника\*

С помощью главного ключа вы можете заблокировать рукоятку отпирания крышки багажника.

## Использование пульта дистанционного управления



Нажмите на кнопку отпирания крышки багажника и удерживайте ее приблизительно одну секунду, чтобы отпереть и открыть крышку багажника.

### ►► Блокировка рукоятки отпирания крышки багажника\*

Если вам необходимо передать ключ какому-нибудь лицу, отдайте ему ключ для служащих парковки.

### ►► Использование пульта дистанционного управления

Автомобили, оснащенные системой доступа в автомобиль без ключа

Если водительская дверь заперта: крышка багажника запрется при ее закрывании. Если водительская дверь не заперта: крышка багажника не запрется при ее закрывании.

## Использование кнопки отпирания крышки багажника



Откройте двери и нажмите вверх на кнопку отпирания, расположенную на крышке багажника.

Даже если багажник заперт, вы можете открыть крышку багажника, когда при вас находится карта системы доступа в автомобиль без ключа.

## Рычаг экстренного отпирания крышки багажника\*



С целью обеспечения безопасности рычаг экстренного отпирания, расположенный внутри багажника, позволяет отпереть крышку багажника изнутри автомобиля.

Сдвиньте рычаг экстренного отпирания в направлении стрелки.

### Использование кнопки отпирания крышки багажника\*

- При выходе из автомобиля водителю следует взять с собой карту системы доступа в автомобиль без ключа. Не оставляйте карту в автомобиле.
- Человек, не имеющий при себе карты системы доступа в автомобиль без ключа, может отпереть крышку багажника, если человек, при котором есть такая карта, находится внутри зоны ее действия.
- Не оставляйте карту системы доступа в автомобиль без ключа внутри багажника. Иначе при закрытии крышки багажника прозвучит короткий звуковой сигнал, и крышка не закроется.

### Рычаг экстренного отпирания крышки багажника\*

Родители должны самостоятельно решить, стоит ли демонстрировать работу данной системы своим детям.

\* Для некоторых вариантов исполнения автомобиля

## Иммобилайзер

Иммобилайзер предотвращает пуск двигателя с помощью ключа, не запрограммированного для данного автомобиля. Все ключи имеют встроенные электронные передатчики, которые путем обмена электронными сигналами подтверждают то, что ключ был запрограммирован для данного автомобиля.

Вставляя ключ в замок зажигания или переключая зажигание в режим ACCESSORY (Вспомогательные потребители электроэнергии) с помощью кнопки пуска/остановки двигателя\*, следуйте приведенным ниже рекомендациям:

- Следите за тем, чтобы рядом с выключателем зажигания не было объектов, являющихся источником мощного радиоизлучения.
- Следите за тем, чтобы ключ не касался и не был закрыт металлическими объектами.
- Не располагайте ключ от другого автомобиля, оснащенного иммобилайзером, рядом с выключателем зажигания или картой системы доступа в автомобиль без ключа.

## Охранная сигнализация\*

Охранная сигнализация срабатывает при открытии дверей, крышки багажника или капота без использования ключа, пульта дистанционного управления или карты системы доступа в автомобиль без ключа.

### ■ В случае срабатывания охранной сигнализации

Сразу же включается звуковой сигнал, и начинают мигать указатели поворота.

#### Автомобили для Кореи

Сразу же включается звуковой сигнал, и начинают мигать все внешние световые приборы.

### ■ Деактивация системы охранной сигнализации

Откройте автомобиль с помощью пульта дистанционного управления или карты системы доступа в автомобиль без ключа. Система охранной сигнализации деактивируется, и звуковой сигнал и внешние световые приборы выключаются.

#### Иммобилайзер

##### ВНИМАНИЕ

Не оставляйте ключ в автомобиле. Это может стать причиной кражи автомобиля или неожиданного его движения. Оставляя автомобиль без присмотра, всегда берите ключ с собой.

Если система несколько раз не смогла идентифицировать код ключа, обратитесь к официальному дилеру Honda. В случае утери ключа и невозможности пуска двигателя, обратитесь к официальному дилеру.

Не вносите изменения в конструкцию данной системы и не подключайте к ней дополнительные устройства. Пренебрежение этим требованием может стать причиной выхода системы из строя и потери автомобилем подвижности.

#### Охранная сигнализация\*

После срабатывания охранная сигнализация подает сигналы в течение 30 секунд, а затем переходит в дежурный режим. Если причина срабатывания охранной сигнализации не будет устранена, то подача сигналов будет активироваться примерно через каждые 5 секунд.

#### Автомобили для Кореи

После срабатывания охранная сигнализация будет подавать сигналы в течение двух минут, если она не будет выключена раньше.

### ■ Постановка автомобиля на охрану

Охранная сигнализация автоматически ставит автомобиль на охрану при выполнении следующих условий:

- Выключатель зажигания находится в положении LOCK 0 (Блокировка)\*1, и ключ вынут из замка зажигания.
- Капот и крышка багажника закрыты.
- Все двери заперты с помощью ключа, пульта дистанционного управления или системы доступа в автомобиль без ключа.

### ■ При постановке автомобиля на охрану

Расположенный на приборной панели индикатор охранной сигнализации мигает. По истечении примерно 15 секунд частота мигания индикатора изменится. Это означает, что автомобиль поставлен на охрану.

### ■ Снятие автомобиля с охраны

Охранная сигнализация деактивируется при отпирании автомобиля с помощью ключа, пульта дистанционного управления, карты системы доступа в автомобиль без ключа или повороте выключателя зажигания в положение ON  (Зажигание включено)\*1. При этом индикатор охранной сигнализации сразу же гаснет.

#### Автомобили, поставляемые в Европу, ЮАР и Турцию

Охранная сигнализация деактивируется при отпирании автомобиля с помощью пульта дистанционного управления, карты системы доступа в автомобиль без ключа или при повороте выключателя зажигания в положение ON  (Зажигание включено)\*1. При этом индикатор охранной сигнализации сразу же гаснет.

### ⌘ Охранная сигнализация\*

Не ставьте автомобиль на охрану, когда кто-либо остался в автомобиле, или когда открыто окно. Охранная сигнализация может неожиданно сработать в следующих ситуациях:

- при отпирании двери с помощью кнопки запираания,
- при открытии крышки багажника с помощью рукоятки отпирания крышки багажника, расположенной с наружной стороны от водительского сиденья.

Если разрядится аккумуляторная батарея, когда автомобиль находится на охране, охранная сигнализация может сработать при подзарядке или замене аккумуляторной батареи. Если это произойдет, деактивируйте охранную сигнализацию, отперев двери с помощью ключа, пульта дистанционного управления или системы доступа в автомобиль без ключа.

Не вносите изменения в конструкцию данной системы и не подключайте к ней дополнительные устройства.

#### Автомобили, поставляемые в Европу, ЮАР и Турцию

Не отпирайте дверь с помощью ключа. Это приведет к срабатыванию охранной сигнализации.

\*1: Автомобили, оснащенные системой доступа в автомобиль без ключа, оборудованы кнопкой пуска/остановки двигателя, а не замком зажигания.

\* Для некоторых вариантов исполнения автомобиля

# Открытие и закрытие окон

## Открытие и закрытие окон

Окна можно открыть или закрыть с помощью клавиш управления электрическими стеклоподъемниками, когда выключатель зажигания находится в положении ON  (Зажигание включено)<sup>1</sup>. Расположенные на водительской двери клавиши управления электрическими стеклоподъемниками позволяют открывать и закрывать все окна.

Для того чтобы воспользоваться клавишами управления электрическими стеклоподъемниками, которые расположены на пассажирских дверях, расположенная на водительской двери кнопка блокировки клавиш управления стеклоподъемниками должна находиться в выключенном положении (кнопка не должна быть утоплена, и встроенный в нее индикатор не должен гореть).

Когда кнопка блокировки клавиш управления стеклоподъемниками находится в нажатом положении, горит встроенный в нее индикатор. В этом положении кнопки блокировки управлять можно только стеклоподъемником водительской двери. Нажмите кнопку блокировки клавиш управления стеклоподъемниками, когда в автомобиле находятся дети.

## Функция автоматического открывания и закрывания окон



### ■ Автоматический режим работы

**Чтобы открыть окно, выполните следующее:**

до упора вниз нажмите клавишу управления электрическим стеклоподъемником и отпустите ее.

**Чтобы закрыть окно, выполните следующее:**

до упора вверх нажмите клавишу управления электрическим стеклоподъемником и отпустите ее.

Окно соответственно полностью откроется или закроется. Вы можете в любой момент остановить стекло, коротко нажав на клавишу вверх или вниз.

### ■ Ручной режим управления

**Чтобы открыть окно, выполните следующее:**

слегка нажмите вниз клавишу управления электрическим стеклоподъемником и удерживайте ее в нажатом положении.

**Чтобы закрыть окно, выполните следующее:**

слегка нажмите вверх клавишу управления электрическим стеклоподъемником и удерживайте ее в нажатом положении.

Отпустите клавишу, как только стекло достигнет желаемого положения.

## Открытие и закрытие окон

### ПРЕДУПРЕЖДЕНИЕ

Стекло может сильно зажать руку или пальцы, попавшие в проем окна, и травмировать их.

Перед тем как закрыть окно, убедитесь в том, что пальцы пассажиров находятся вне оконного проема.

**ПРЕДУПРЕЖДЕНИЕ:** Выходя из автомобиля, в котором остаются дети или взрослые пассажиры, обязательно выньте ключ из замка зажигания и возьмите его с собой.

Электрические стеклоподъемники сохраняют работоспособность до 10 минут после выключения зажигания.<sup>1</sup> Если открыть любую переднюю дверь, эта функция выключится.

### Автомобили для Новой Зеландии

Электрические стеклоподъемники сохраняют работоспособность до 45 секунд после выключения зажигания.<sup>1</sup> Если открыть любую переднюю дверь, эта функция выключится.

### Функция защиты от защемления

При обнаружении сопротивления движению стекла при закрытии окна в автоматическом режиме стекло остановится и начнет движение в обратном направлении.

Функция защиты от защемления стеклоподъемника водительской двери отключается, когда клавиша управления стеклоподъемником удерживается поднятой вверх.

Функция защиты от защемления отключается, когда стекло находится вблизи от полностью закрытого положения. Это предусмотрено для обеспечения полного закрытия окна.

<sup>1</sup>: Автомобили, оснащенные системой доступа в автомобиль без ключа, оборудованы кнопкой пуска/остановки двигателя, а не замком зажигания.

## ■ Открытие и закрытие окон без использования функции автоматического открывания и закрывания



**Чтобы открыть окно, выполните следующее:**  
нажмите вниз клавишу управления электрическим стеклоподъемником и удерживайте ее в нажатом положении.

**Чтобы закрыть окно, выполните следующее:**  
потяните вверх клавишу управления электрическим стеклоподъемником и удерживайте ее в нажатом положении.

Отпустите клавишу, как только стекло достигнет желаемого положения.

# Открытие и закрытие люка\*

## Открытие и закрытие люка\*

Вы можете управлять люком только тогда, когда выключатель зажигания находится в положении ON II (Зажигание включено)<sup>1</sup>. Для того чтобы открыть или закрыть люк, воспользуйтесь выключателем, расположенным в передней части потолка.

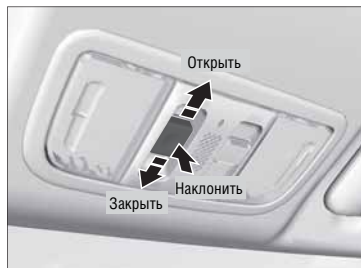

### ■ Автоматический режим работы

**Чтобы открыть люк, выполните следующее:**

с усилием нажмите на выключатель в направлении задней части автомобиля и отпустите его.

**Чтобы закрыть люк, выполните следующее:**

с усилием нажмите на выключатель в направлении передней части автомобиля и отпустите его.

Люк соответственно полностью откроется или закроется.

Чтобы вентиляционный люк открылся не полностью, коротко нажмите на выключатель.

### ■ Ручной режим управления

**Чтобы открыть люк, выполните следующее:** нажмите на выключатель в направлении задней части автомобиля и удерживайте его, пока крышка люка не достигнет желаемого положения.

**Чтобы закрыть люк, выполните следующее:** нажмите на выключатель в направлении передней части автомобиля и удерживайте его, пока крышка люка не достигнет желаемого положения.

### ■ Наклон крышки люка

**Для того чтобы приподнять заднюю часть крышки люка, выполните следующее:** нажмите на центральную часть выключателя.

**Чтобы закрыть люк, выполните следующее:** с усилием нажмите на выключатель в направлении передней части автомобиля и отпустите его.

## Открытие и закрытие люка

### ⚠ ПРЕДУПРЕЖДЕНИЕ

Крышка вентиляционного люка может сильно зажать и травмировать попавшие в проем люка руки или пальцы.

Перед тем как закрыть вентиляционный люк, убедитесь в том, что проем люка полностью свободен, и опасность зажать руки или пальцы кого-либо из пассажиров отсутствует.

**ПРЕДУПРЕЖДЕНИЕ:** Выхода из автомобиля, в котором остаются дети или взрослые пассажиры, обязательно выньте ключ из замка зажигания и возьмите его с собой.

### ВНИМАНИЕ

Попытка открыть вентиляционный люк при отрицательной температуре окружающего воздуха или в случае, когда люк покрыт слоем снега или льда, может привести к повреждению крышки люка или его электрического двигателя.

Электрический привод вентиляционного люка сохраняет работоспособность до 10 минут после выключения зажигания.<sup>1</sup> Если открыть любую переднюю дверь, эта функция выключится.

### Автомобили для Новой Зеландии

Электрический привод вентиляционного люка сохраняет работоспособность до 45 секунд после выключения зажигания.<sup>1</sup> Если открыть любую переднюю дверь, эта функция выключится.

При обнаружении сопротивления движению крышки люка активируется функция защиты от заземления, в результате чего крышка люка начнет движение в обратном направлении, а затем остановится. Функция защиты от заземления отключается, когда крышка люка находится вблизи от полностью закрытого положения. Это предусмотрено для обеспечения полного закрытия люка. Убедитесь, что в проеме люка не находятся посторонние предметы, в том числе, пальцы рук.

<sup>1</sup>: Автомобили, оснащенные системой доступа в автомобиль без ключа, оборудованы кнопкой пуска/остановки двигателя, а не замком зажигания.

## Замок зажигания

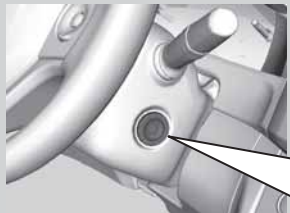

- 0** LOCK (Блокировка): В этом положении вы можете вставить или вынуть ключ.
- I** ACCESSORY (Вспомогательные потребители электроэнергии): В этом положении работает аудиосистема и другие вспомогательные потребители электроэнергии.
- II** ON (Зажигание включено): В этом положении выключатель зажигания находится во время движения автомобиля.
- III** START (Стартер): Это положение предназначено для пуска двигателя. Как только вы отпустите ключ, он автоматически вернется в положение ON **II**.

### Выключатель зажигания

Автомобили с механической коробкой передач

#### **⚠ ПРЕДУПРЕЖДЕНИЕ**

Извлечение ключа из замка зажигания во время движения автомобиля приведет к блокировке рулевого вала. Если это сделать на ходу автомобиля, вы можете потерять контроль над автомобилем.



Внимайте ключ из замка зажигания только на неподвижном автомобиле.

Автомобили с автоматической коробкой передач

Ключ можно вынуть из замка зажигания только тогда, когда рычаг селектора диапазонов автоматической коробки передач находится в положении **P** (Стоянка).

Все автомобили

Если открыть водительскую дверь, когда ключ находится в положении LOCK **0** (Блокировка) или ACCESSORY **I** (Вспомогательные потребители электроэнергии), раздастся звуковой сигнал, напоминающий о необходимости вынуть ключ из замка зажигания. Если это произойдет, на многофункциональном информационном дисплее\* появится следующее предупреждение:

- Если ключ находится в положении LOCK **0**: символ  или этот символ с сообщением "REMOVE KEY" (Выньте ключ).
- Если ключ находится в положении ACCESSORY **I**: символ  или этот символ с сообщением "RETURN IGNITION SWITCH TO LOCK **0** POSITION" (Поверните ключ в положение LOCK **0**).

После того как вы вынете ключ, звуковой сигнал выключится.

Если ключ не поворачивается из положения LOCK **0** в положение ACCESSORY **I**, попытайтесь сделать это, одновременно поворачивая рулевое колесо влево и вправо. Рулевое колесо разблокируется, и ключ можно будет повернуть.

\* Для некоторых вариантов исполнения автомобиля

## Кнопка пуска и остановки двигателя\*

■ Для переключения режимов нажмите кнопку ПУСКА И ОСТАНОВКИ двигателя

Автомобили с автоматической коробкой передач



**VEHICLE OFF (LOCK)**  
(Зажигание выключено (блокировка))  
Встроенный в кнопку индикатор не горит.



**ACCESSORY (Вспомогательные потребители электроэнергии)**  
Встроенный в кнопку индикатор горит зеленым светом. В этом положении работает аудиосистема и другие вспомогательные потребители электроэнергии.



**ON (Зажигание включено)**  
Встроенный в кнопку индикатор продолжает гореть зеленым светом. Можно использовать любое электрическое оборудование.

Не нажимая на педаль тормоза

Автомобили с механической коробкой передач



Не нажимая на педаль сцепления



Нажмите на кнопку без перемещения рычага селектора в положение **P** (Стоянка).



Нажмите на кнопку.



Переведите рычаг селектора в положение **P** (Стоянка) и затем нажмите на кнопку.

►► Кнопка ПУСКА И ОСТАНОВКИ двигателя\*

Зона действия кнопки ПУСКА И ОСТАНОВКИ двигателя



Вы можете запустить двигатель, когда карта системы доступа в автомобиль без ключа находится внутри автомобиля. Двигатель может работать, когда карта системы доступа в автомобиль без ключа находится вблизи двери или окна, даже если она находится снаружи автомобиля.

Режим ON (Зажигание включено):  
Когда двигатель работает, индикатор, встроенный в кнопку, не горит.

В случае снижения заряда элемента питания карты системы доступа в автомобиль без ключа включается звуковой сигнал, и на многофункциональный информационный дисплей выводится сообщение "TO START, HOLD REMOTE NEAR START BUTTON" (Чтобы запустить двигатель, поднесите к кнопке карту системы доступа в автомобиль без ключа).

► Действия в случае разряда элемента питания карты системы доступа в автомобиль без ключа (стр. 377)

## Сравнительная таблица выключателей и режимов зажигания

Положение замка зажигания	LOCK (0) (Блокировка) (с/без ключа)	ACCESSORY (I) (Вспомогательные потребители электроэнергии)	ON (II) (Зажигание включено)	START (III) (Стартер)
Автомобили без системы доступа в автомобиль без ключа	<ul style="list-style-type: none"> <li>Двигатель не работает, электропитание выключено.</li> <li>Рулевое колесо заблокировано.</li> <li>Невозможно воспользоваться никаким электрическим оборудованием.</li> </ul>	<ul style="list-style-type: none"> <li>Двигатель не работает.</li> <li>Можно воспользоваться некоторым электрическим оборудованием, таким как аудиосистема или прикуриватель.</li> </ul>	<ul style="list-style-type: none"> <li>Нормальное положение ключа во время движения автомобиля.</li> <li>Можно использовать любое электрическое оборудование.</li> </ul>	<ul style="list-style-type: none"> <li>Это положение используется для пуска двигателя.</li> <li>Выключатель зажигания вернется в положение ON (II), как только вы отпустите ключ.</li> </ul>
Режим зажигания	VEHICLE OFF (LOCK) (Зажигание выключено (блокировка))	ACCESSORY (Вспомогательные потребители электроэнергии)	ON (Зажигание включено) Индикатор горит зеленым светом Индикатор выключен	START (Стартер)
Автомобили, оснащенные системой доступа в автомобиль без ключа и кнопкой пуска/остановки двигателя	Индикатор выключен <ul style="list-style-type: none"> <li>Двигатель не работает, электропитание выключено.</li> <li>Рулевое колесо заблокировано.</li> <li>Невозможно воспользоваться никаким электрическим оборудованием.</li> </ul>	Индикатор горит зеленым светом <ul style="list-style-type: none"> <li>Двигатель не работает.</li> <li>Можно воспользоваться некоторым электрическим оборудованием, таким как аудиосистема или прикуриватель.</li> </ul>	Индикатор горит зеленым светом (двигатель не работает) Индикатор выключен (двигатель работает) <ul style="list-style-type: none"> <li>Можно использовать любое электрическое оборудование.</li> </ul>	Индикатор выключен <ul style="list-style-type: none"> <li>После пуска двигателя автоматически включится режим ON (Зажигание включено).</li> </ul>

## Указатели поворота



Указатели поворота можно включить, когда выключатель зажигания находится в положении ON II (Зажигание включено)<sup>1</sup>.

### ■ Однократное нажатие выключателя указателей поворота\*

Если слегка нажать на выключатель поворота вверх или вниз, указатели поворота и индикатор включения указателей поворота мигнут три раза.

Этой функцией можно воспользоваться при подаче сигнала о смене полосы движения.

## Выключатели освещения

### ■ Ручной режим управления



Повернув выключатель освещения, можно включить или выключить внешние световые приборы независимо от положения выключателя зажигания.<sup>1</sup>

### ■ Включение дальнего света фар

Нажмите на рычаг управления вперед до щелчка.

### ■ Включение ближнего света фар

Если включен дальний свет фар, потяните рычаг управления на себя, чтобы включить ближний свет фар.

### ■ Сигнализация дальним светом фар

Потяните рычаг управления на себя и отпустите его.

### ►► Выключатели освещения

Если при включенных внешних световых приборах вынуть ключ из замка зажигания, то при открытии водительской двери раздастся звуковой сигнал.

### ■ Автомобили с высоковольтными газоразрядными лампами фар

Частое включение и выключение фар отрицательно сказывается на сроке службы высоковольтных газоразрядных ламп. Если вы заметили изменения в яркости света фар, обратитесь на сервисную станцию дилера.

Не оставляйте фары включенными при неработающем двигателе. Это может привести к разряду аккумуляторной батареи.

<sup>1</sup>: Автомобили, оснащенные системой доступа в автомобиль без ключа, оборудованы кнопкой пуска/остановки двигателя, а не замком зажигания.

## ■ Автоматический режим управления фарами\*

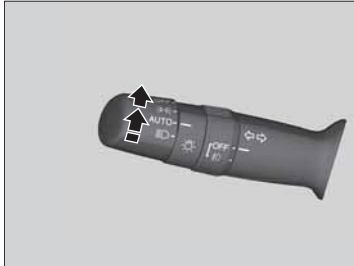

Автоматическим режимом управления фарами можно воспользоваться, когда выключатель зажигания находится в положении ON II (Зажигание включено)<sup>1</sup>.

Когда выключатель освещения находится в положении **AUTO**, фары и другие внешние световые приборы будут включаться и выключаться автоматически в зависимости от окружающей освещенности.

## ■ Функция автоматического выключения освещения\*

Фары и другие внешние световые приборы, а также подсветка приборной панели выключатся через 15 секунд после того, как ключ будет извлечен из замка зажигания, и водительская дверь будет закрыта.

Если водитель повернет ключ зажигания в положение **LOCK 0**<sup>1</sup> при включенном наружном освещении, но не откроет дверь, фары выключатся через 10 минут (или через 3 минуты, если выключатель освещения находится в положении **AUTO**).

Наружное освещение включится снова, если отпереть или открыть дверь водителя. Если дверь будет отперта, но не будет открыта в течение 15 секунд, освещение выключится. Если открыть дверь водителя, раздастся звуковой сигнал, напоминающий о том, что освещение не выключено.

<sup>1</sup>: Автомобили, оснащенные системой доступа в автомобиль без ключа, оборудованы кнопкой пуска/остановки двигателя, а не замком зажигания.

\* Для некоторых вариантов исполнения автомобиля

## ▶ Автоматический режим управления фарами\*

При движении в темное время суток, в густом тумане или в зонах с низкой освещенностью, таких как туннель или крытая парковка, рекомендуется включать освещение вручную.

Расположение датчика освещенности показано на рисунках. Не закрывайте датчик освещенности каким-либо предметом. В противном случае система автоматического управления фарами не сможет нормально функционировать.



Автомобиль с автоматическим стеклоочистителем



С помощью многофункционального информационного дисплея вы можете изменить чувствительность системы автоматического управления фарами, а также время задержки выключения фар.

▶ **Настройка параметров систем** (стр. 111)

## Противотуманные фары и задний противотуманный фонарь\*

### ■ Противотуманные фары

Противотуманные фары можно включить, когда включены габаритные фонари или фары.

### ■ Задний противотуманный фонарь

Задний противотуманный фонарь можно включить, когда включены фары.

### ■ Противотуманные фары и задний противотуманный фонарь



#### ■ Включение противотуманных фар

Поверните выключатель вверх из положения **OFF** в положение . При этом включится индикатор .

#### ■ Включение противотуманных фар и заднего противотуманного фонаря

Поверните выключатель на одну позицию вверх из положения **OFF**. При этом включатся индикаторы и .



#### ■ Включение заднего противотуманного фонаря

Поверните выключатель вниз из положения **OFF**. При этом включится индикатор .

## ■ Противотуманные фары





### ■ Включение противотуманных фар

Поверните выключатель в положение . При этом включится индикатор .

## ■ Задний противотуманный фонарь\*



### ■ Включение заднего противотуманного фонаря

Поверните выключатель в положение . При этом включится индикатор .

## Дневное наружное освещение\*

---

Габаритные фонари включаются при выполнении следующих условий:

- Выключатель зажигания находится в положении ON  (Зажигание включено)<sup>1</sup>.
- Выключатель освещения находится в положении OFF (Выключено).

При выключении зажигания<sup>1</sup> дневное наружное освещение выключится.

<sup>1</sup>: Автомобили, оснащенные системой доступа в автомобиль без ключа, оборудованы кнопкой пуска/остановки двигателя, а не замком зажигания.

## Очистители и омыватели



- 1 MIST: кратковременное включение стеклоочистителя
- 2 OFF: выключен
- 3 INT: прерывистый режим работы стеклоочистителя с регулируемой паузой
- 4 LO: непрерывный режим работы стеклоочистителя на низкой скорости
- 5 HI: непрерывный режим работы стеклоочистителя на высокой скорости

Очиститель и омыватель ветрового стекла можно включить, когда выключатель зажигания находится в положении ON (Зажигание включено)<sup>1</sup>.

### ■ MIST - кратковременное включение стеклоочистителя

Стеклоочистители работают с высокой скоростью, пока вы не отпустите рычаг.

### ■ Выключатель очистителя ветрового стекла (положения OFF, INT, LO, HI)

Выберите с помощью выключателя режим работы очистителя ветрового стекла в соответствии с интенсивностью осадков.

### ■ Регулировка длительности паузы

Вращайте регулировочное кольцо для регулировки длительности паузы между взмахами щеток стеклоочистителя.



### ■ Омыватель

Для включения омывателя потяните рычаг на себя. Омыватель подает жидкость на стекло, пока вы удерживаете рычаг. Как только вы отпустите рычаг, очиститель ветрового стекла выполнит два или три цикла и остановится.

### » Очистители и омыватели

#### ВНИМАНИЕ

Не включайте стеклоочиститель, когда стекло сухое. В противном случае поцарапается стекло или чистящие лезвия получат повреждение.

#### ВНИМАНИЕ

В плохую погоду чистящие лезвия могут примерзнуть к стеклу. Включения стеклоочистителя в этом случае может привести к его повреждению. Включите обдув ветрового стекла, чтобы отогреть стекло, и только потом включите стеклоочиститель.

При увеличении скорости автомобиля во время работы стеклоочистителя в прерывистом режиме длительность паузы между взмахами щеток уменьшается.

При трогании автомобиля с места щетки стеклоочистителя совершат один цикл. С увеличением скорости движения автомобиля прерывистый режим работы с минимальной длительностью паузы между взмахами щеток  автоматически переключится в непрерывный режим работы стеклоочистителя на низкой скорости LO.

Если жидкость не поступает на ветровое стекло, выключите омыватель. В противном случае насос омывателя может выйти из строя.

<sup>1</sup>: Автомобили, оснащенные системой доступа в автомобиль без ключа, оборудованы кнопкой пуска/остановки двигателя, а не замком зажигания.

Продолжение следует

## ■ Автоматический стеклоочиститель с прерывистым режимом работы



При перемещении рычага управления вниз в положение AUTO щетки стеклоочистителя выполнят один цикл, и стеклоочиститель переключится в автоматический режим работы.

В зависимости от интенсивности осадков, фиксируемых датчиком дождя, стеклоочиститель работает в прерывистом режиме или в непрерывном режиме на низкой или высокой скорости.

### ■ Регулировка чувствительности датчика дождя в автоматическом режиме работы стеклоочистителя

Когда включен автоматический режим работы стеклоочистителя, вы можете отрегулировать чувствительности датчика дождя с помощью кольца регулировки длительности паузы в прерывистом режиме работы.

#### Чувствительность датчика дождя



Низкая чувствительность: стеклоочиститель включается при большей интенсивности осадков.

Высокая чувствительность: стеклоочиститель включается при меньшей интенсивности осадков.

## ► Автоматический режим управления фарами

Расположение датчика дождя показано на рисунке.



Датчик дождя

Не устанавливайте рычаг управления в положение AUTO во время чистки ветрового стекла или во время мойки автомобиля. Когда рычаг управления установлен в положение AUTO, и замок зажигания находится в положении ON II (Зажигание включено)\*<sup>1</sup>, датчик дождя может среагировать на вашу руку или жидкость, которой моют автомобиль, что приведет к автоматическому включению стеклоочистителя.

\*<sup>1</sup>: Автомобили, оснащенные системой доступа в автомобиль без ключа, оборудованы кнопкой пуска/остановки двигателя, а не замком зажигания.

## ■ Омыватели фар\*



Для включения омывателей фар включите фары и нажмите на кнопку включения омывателей фар. Омыватели фар также включаются при первом включении омывателя ветрового стекла после переключения выключателя зажигания в положение ON **II** (Зажигание включено)<sup>1</sup>.

## ⌘ Омыватели фар\*

Омыватели фар используют жидкость из того же бачка, что и омыватель ветрового стекла.

<sup>1</sup>: Автомобили, оснащенные системой доступа в автомобиль без ключа, оборудованы кнопкой пуска/остановки двигателя, а не замком зажигания.

\* Для некоторых вариантов исполнения автомобиля

## Корректор направления световых пучков фар\*



Вы можете отрегулировать угол наклона в вертикальной плоскости световых пучков ближнего света фар, когда выключатель зажигания находится в положении ON II (Зажигание включено)<sup>1</sup>.

Большее значение на переключателе корректора соответствует большему углу наклона световых пучков.

### ■ Рекомендации по выбору положения переключателя корректора

Ниже в таблице приведены рекомендации по выбору положения переключателя корректора световых пучков фар в зависимости от загрузки автомобиля.

Нагрузка автомобиля	Положение переключателя корректора
Только водитель	0
Водитель и передний пассажир	
Пять человек в салоне автомобиля	1
Пять человек в салоне, а также груз в багажнике в пределах ограничений максимальной нагрузки на мосты и максимальной разрешенной массы транспортного средства	2
Один водитель и груз в багажнике в пределах ограничений максимальной нагрузки на мосты и максимальной разрешенной массы транспортного средства	3

<sup>1</sup>: Автомобили, оснащенные системой доступа в автомобиль без ключа, оборудованы кнопкой пуска/остановки двигателя, а не замком зажигания.

### »» Корректор направления световых пучков фар\*

#### Автомобили с высоковольтными газоразрядными лампами фар

Ваш автомобиль оборудован системой автоматической коррекции вертикального угла наклона световых пучков ближнего света фар. Если вы обнаружили значительное изменение вертикального угла наклона световых пучков фар, то возможной причиной этого может быть неисправность системы коррекции. Обратитесь к дилеру для проверки исправности автомобиля.

#### Автомобили для стран Европы и Турции

Фары соответствуют требованиям, действующим в странах, как с левосторонним, так и с правосторонним движением. Вам не нужно вмешиваться в конструкцию фар для приведения их в соответствие требованиям, предъявляемым к приборам наружного освещения и сигнализации.

## Регулировка яркости приборной панели



Когда выключатель зажигания находится в положении ON II (Зажигание включено)<sup>1)</sup>, вы можете отрегулировать яркость приборной панели.

**Увеличение яркости:** поверните ручьятку регулятора вправо.  
**Уменьшение яркости:** поверните ручьятку регулятора влево.

При достижении максимальной или минимальной яркости раздастся звуковой сигнал. Информационный дисплей\*/многофункциональный информационный дисплей\* вернется в исходное состояние через несколько секунд после окончания регулировки яркости.

На многофункциональном информационном дисплее

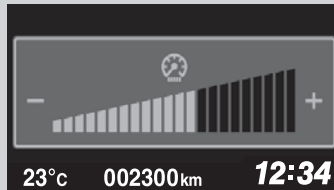

На информационном дисплее





### ■ Индикатор уровня яркости

Во время регулировки уровень яркости отображается на информационном дисплее\*/многофункциональном информационном дисплее. С увеличением уровня, отображаемого индикатором, приборная панель становится ярче.

### ⌘ Регулировка яркости приборной панели

Яркость приборной панели зависит от того, включены или нет приборы наружного освещения. При включении приборов наружного освещения яркость приборной панели уменьшается для снижения раздражающего эффекта.

Для переключения экранов на дисплее нажмите ручьятку выбора/ сброса  или кнопку управления дисплеем .

Если повернуть ручьятку регулятора вправо до максимального уровня яркости приборной панели, раздастся звуковой сигнал. В этом положении ручьятки регулятора функция снижения яркости приборной панели при включении габаритных фонарей не работает.

Яркость приборной панели можно независимо настроить для режимов, когда приборы наружного освещения включены и выключены.

<sup>1)</sup>: Автомобили, оснащенные системой доступа в автомобиль без ключа, оборудованы кнопкой пуска/остановки двигателя, а не замком зажигания.

\* Для некоторых вариантов исполнения автомобиля

## Выключатель обогрева заднего стекла и наружных зеркал заднего вида\*

Чтобы удалить конденсат с заднего стекла и наружных зеркал заднего вида, нажмите на выключатель обогрева заднего стекла и наружных зеркал заднего вида, когда выключатель зажигания находится в положении ON (Зажигание включено)<sup>1</sup>.

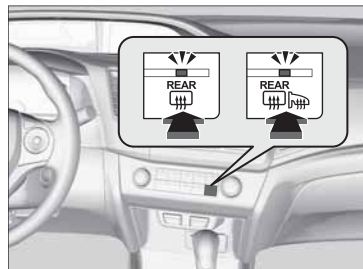

### Автомобили с кондиционером воздуха

Обогрев заднего стекла и наружных зеркал заднего вида автоматически выключится через 20 минут после включения. Однако если температура наружного воздуха не превышает  $-8^{\circ}\text{C}$ , обогрев автоматически не выключится.

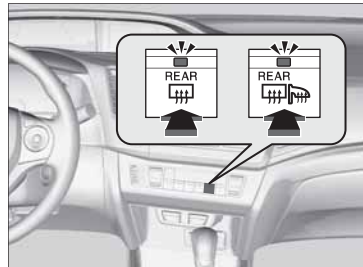

### Автомобили с системой климат-контроля

В зависимости от температуры наружного воздуха обогрев заднего стекла и наружных зеркал заднего вида автоматически выключится через 10-30 минут после включения. Однако если температура наружного воздуха не превышает  $0^{\circ}\text{C}$ , обогрев автоматически не выключится.

### Выключатель обогрева заднего стекла и наружных зеркал заднего вида\*

#### ВНИМАНИЕ

Соблюдайте осторожность во время чистки внутренней поверхности заднего стекла, чтобы не повредить электропроводную сетку обогревателя. Протирайте стекло движениями из стороны в сторону вдоль электропроводной сетки обогревателя.

Система обогревателей потребляет значительное количество электроэнергии, поэтому выключайте обогреватели после очистки поверхностей от конденсата. Не используйте также систему в течение продолжительного периода времени, когда двигатель работает на холостом ходу. Это может привести к разрядке аккумуляторной батареи, что может стать причиной затрудненного пуска двигателя.

<sup>1</sup>: Автомобили, оснащенные системой доступа в автомобиль без ключа, оборудованы кнопкой пуска/остановки двигателя, а не замком зажигания.

## Кнопка ECON



Кнопка ECON предназначена для включения и выключения экономичного режима ECON. Включение режима ECON помогает водителю повысить топливную экономичность путем изменения режима работы двигателя, коробки передач, системы кондиционирования воздуха и системы круиз-контроля.

## Регулировка положения рулевого колеса

Положение рулевого колеса можно отрегулировать по высоте и вылету так, чтобы вы могли удобно его держать, сохраняя комфортное положение на сиденье во время движения автомобиля.

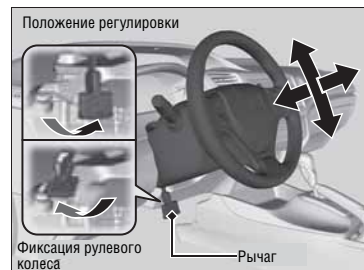

1. Нажмите вверх на рычаг регулировки положения рулевого колеса.
  - Рычаг регулировки положения рулевого колеса расположен под рулевой колонкой.
2. Переместите рулевое колесо вверх или вниз и от себя или на себя.
  - Убедитесь в том, что рулевое колесо не заслоняет приборы и индикаторы, расположенные на приборной панели.
3. Опустите рычаг вниз, чтобы зафиксировать рулевое колесо в выбранном положении.
  - Убедитесь в том, что рулевое колесо надежно зафиксировано, попытавшись сдвинуть его вверх-вниз и вперед-назад.

### Регулировка положения рулевого колеса

#### **⚠ ПРЕДУПРЕЖДЕНИЕ**

Регулировка положения рулевого колеса на ходу автомобиля может привести к потере контроля над автомобилем и серьезному дорожно-транспортному происшествию.

Регулируйте положение рулевого колеса только на неподвижном автомобиле.

Отрегулируйте положение рулевого колеса до того, как начнете движение.

## Регулировка положения зеркал заднего вида

### Внутреннее зеркало заднего вида

Примите на сиденье положение, в котором вы находитесь во время движения автомобиля, и отрегулируйте положение зеркала.

#### ■ Внутреннее зеркало заднего вида с дневным и ночным положениями



Нажмите на рычажок для переключения зеркала между дневным и ночным положениями. При движении в темное время суток ночное положение помогает уменьшить слепящий эффект от света фар автомобилей, движущихся сзади.

### Наружные зеркала заднего вида с электроприводом регулировки



Вы можете отрегулировать положение наружных зеркал заднего вида, когда выключатель зажигания находится в положении ON II (Зажигание включено)<sup>1</sup>.

#### ■ Регулировка положения зеркал

**Переключатель выбора зеркала:** Выберите левое или правое зеркало. По завершении регулировки верните переключатель в центральное положение.

**Регулятор положения зеркала:** Нажмите на регулятор влево, вправо, вверх или вниз, чтобы переместить зеркало в соответствующем направлении.

#### ■ Складывающиеся зеркала заднего вида\*

Нажмите на кнопку складывания, чтобы сложить зеркала или вернуть их в рабочее положение.

<sup>1</sup>: Автомобили, оснащенные системой доступа в автомобиль без ключа, оборудованы кнопкой пуска/остановки двигателя, а не замком зажигания.

\* Для некоторых вариантов исполнения автомобиля

#### ☞ Регулировка положения зеркал заднего вида

Для обеспечения хорошей обзорности следует постоянно поддерживать чистоту и проверять правильность регулировки внутреннего и наружных зеркал заднего вида.

Перед тем как начать движение, отрегулируйте положение зеркал заднего вида.

➔ **Регулировка положения сидений** (стр. 164)

## Регулировка сидений

### Регулировка положения сидений



Установите водительское сиденье в положение, максимально удаленное от рулевого колеса, но так, чтобы не пострадало удобство управления автомобилем. Вам следует сидеть прямо, плотно опершись на спинку сиденья. Такое положение должно обеспечивать удобство управления педалями и рулевым колесом без наклона туловища вперед. Пассажирское сиденье следует отрегулировать подобным образом, чтобы пассажир располагался как можно дальше от подушки безопасности, встроенной в панель управления.



### Регулировка сидений

#### **⚠ ПРЕДУПРЕЖДЕНИЕ**

Слишком близкое положение сиденья водителя к рулевому колесу или сиденья переднего пассажира к панели управления может привести к получению серьезных травм или даже летальному исходу, если в результате дорожно-транспортного происшествия сработают подушки безопасности.

Всегда сидите как можно дальше от передних подушек безопасности. В то же время ваше положение на сиденье должно обеспечивать удобство управления автомобилем.

Наряду с регулировкой водительского сиденья, вы можете отрегулировать положение рулевого колеса по высоте и вылету. Обеспечьте пространство между грудью и рулевым колесом не менее 25 см.

Обязательно отрегулируйте положение сиденья до того, как начать движение.

Отрегулировав положение сиденья, проверьте надежность его фиксации, попытавшись сдвинуть сиденье.

## ■ Регулировка положения спинок сидений

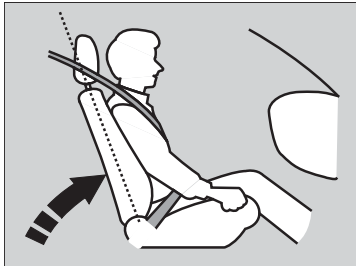

Установите спинку водительского сиденья в наиболее удобное для вас вертикальное положение, оставив достаточно пространства между вашей грудной клеткой и ступицей рулевого колеса, в которую вмонтирована подушка безопасности.

Спинку сиденья переднего пассажира также следует привести в удобное вертикальное положение.

Сильный наклон спинки сиденья приводит к тому, что плечевая лямка ремня безопасности не располагается на грудной клетке, что снижает эффективность защитных функций ремня. Кроме того, возрастает вероятность подныривания под ремень при сильном фронтальном столкновении. Чем больше спинка сиденья наклонена назад, тем тяжелее могут быть полученные травмы.

*Продолжение следует*

## ▣ Регулировка положения спинок сидений

### ▲ ПРЕДУПРЕЖДЕНИЕ

Слишком сильное отклонение спинки сиденья назад может привести к тяжелым травмам и даже к летальному исходу в случае дорожно-транспортного происшествия.

Отрегулируйте положение спинки сиденья, приведя ее в вертикальное положение, и плотно прислонитесь спиной к спинке сиденья.

Не подкладывайте под спину подушку или какой-либо другой предмет.

Это может нарушить нормальное функционирование ремня или подушки безопасности.

Если из-за небольшого роста вы не можете сдвинуть водительское сиденье достаточно далеко назад от рулевого колеса и педалей, не ухудшая удобство управления автомобилем, рекомендуем рассмотреть возможность использования дополнительного оборудования для адаптации вашего положения на сиденье.

## ■ Регулировка положения подголовников

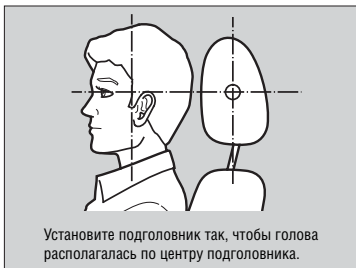

Установите подголовник так, чтобы голова располагалась по центру подголовника.

В целях обеспечения безопасности все посадочные места автомобиля оборудованы подголовниками.

Подголовники являются наиболее эффективным средством защиты от травм шеи и других травм, связанных с ударом автомобиля сзади, при условии, что центральная часть головы пассажира расположена напротив центра подголовника. Для обеспечения правильной регулировки подголовника по высоте верхняя часть ушей пассажира должна располагаться вровень с центром подголовника.

## ■ Регулировка переднего подголовника по высоте

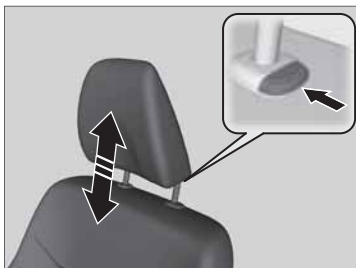

**Для того чтобы поднять подголовник, выполните следующие действия:** потяните подголовник вверх.  
**Для того чтобы опустить подголовник, выполните следующие действия:** нажмите на кнопку освобождения от фиксации и одновременно нажмите на подголовник вниз.

## ⌘ Регулировка положения подголовников

### ⚠ ПРЕДУПРЕЖДЕНИЕ

Неправильное положение подголовников снижает эффективность их защитных функций и повышает риск получения серьезных травм в результате дорожно-транспортного происшествия.

Перед поездкой следует убедиться в правильном положении подголовников всех сидений.

Для того чтобы подголовники должным образом выполняли свои защитные функции, следуйте приведенным ниже рекомендациям:

- Не вешайте никаких посторонних предметов на подголовники и на их стойки.
- Не размещайте никаких предметов между пассажиром и спинкой сиденья.
- Следите, чтобы каждый подголовник был установлен на свое место.

## ■ Регулировка заднего подголовника по высоте

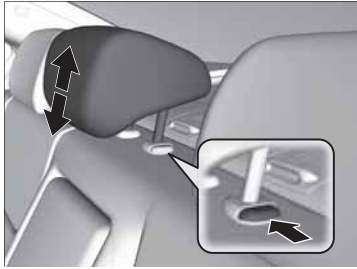

Пассажиру, находящемуся на заднем сиденье, следует отрегулировать положение подголовника по высоте до начала движения автомобиля.

**Для того чтобы поднять подголовник, выполните следующие действия:**

потяните подголовник вверх.

**Для того чтобы опустить подголовник, выполните следующие действия:**

нажмите на кнопку освобождения от фиксации и одновременно нажмите на подголовник вниз.

## ■ Снятие и установка подголовников

Имеется возможность снять подголовники, например, для их чистки или ремонта.

**Для того чтобы снять подголовник, выполните следующие действия:**

Поднимите подголовник вверх, насколько это возможно. Затем нажмите кнопку освобождения от фиксации, потяните подголовник вверх и снимите его.

**Для того чтобы установить подголовник на место, выполните следующие действия:**

Вставьте стойки подголовника на место, а затем отрегулируйте положение подголовника по высоте, удерживая кнопку освобождения от фиксации в нажатом положении. Попробуйте сместить подголовник вверх для проверки надежности его фиксации.

## ▣ Регулировка заднего подголовника по высоте

При перевозке пассажира на центральном посадочном месте заднего сиденья установите соответствующий подголовник в крайнее верхнее положение.

## ▣ Снятие и установка подголовников

### ⚠ ПРЕДУПРЕЖДЕНИЕ

Не забудьте установить надлежащим образом подголовники на место. Иначе в случае аварии пассажиры могут получить серьезные травмы.

Обязательно установите снятый подголовник на место перед началом движения.

Продолжение следует

## Правильная посадка на сиденьях

После того как водитель и все пассажиры заняли свои места в салоне, отрегулировали положение сидений и пристегнулись ремнями безопасности, необходимо сохранять правильное вертикальное положение, плотно прислонившись к спинке сиденья, и держать ноги на полу вплоть до полной остановки автомобиля в безопасном месте и остановки двигателя.

Неправильная посадка во время движения повышает риск травмирования в результате дорожно-транспортного происшествия. Например, если пассажиры сидят, согнувшись, лежат, поворачиваются в стороны, наклоняются вперед или вбок, кладут ноги на сиденья, то риск получения серьезных травм в результате аварии значительно возрастает.

Кроме того, передние пассажиры, занимающие неправильное положение на сиденьях, могут получить серьезные травмы от удара о детали внутренней отделки салона, а также от срабатывания фронтальных подушек безопасности.

## Правильная посадка на сиденьях

### ПРЕДУПРЕЖДЕНИЕ

Неправильное положение на сиденье во время поездки может привести к серьезным травмам и даже летального исхода в результате дорожно-транспортного происшествия.

Всегда сидите прямо, плотно прижимаясь спиной к спинке сиденья и поставив ноги на пол.

## Задние сиденья

### ■ Складывание спинок задних сидений

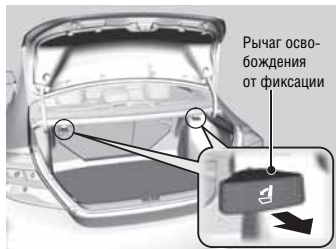
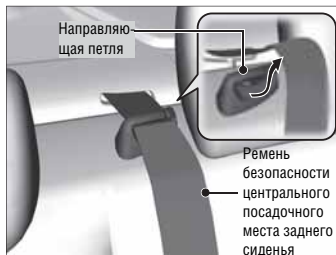

1. Снимите с направляющей петли ремень безопасности центрального посадочного места заднего сиденья.

2. Потяните расположенный в багажнике рычаг освобождения от фиксации.

3. Сложите спинку сиденья вниз.

Если подголовники заднего сиденья задевают за спинки передних сидений, снимите подголовники.

➤ **Снятие и установка подголовников** (стр. 167)

### ⌘ Складывание спинок задних сидений

Спинку (спинки) заднего сиденья можно сложить для обеспечения возможности перевозки в багажнике крупногабаритных грузов. Никогда не ездите со сложенной спинкой и одновременно открытым багажником.

➤ **Опасность отравления отработавшими газами двигателя** (стр. 76)

Для того чтобы зафиксировать спинку сиденья в вертикальном положении, нажмите на нее в направлении задней части автомобиля до фиксации.

Возвращая спинку сиденья в исходное положение, с усилием нажмите на нее. Убедитесь также в том, что все ремни безопасности расположены с лицевой стороны спинки сиденья, а ремень безопасности центрального посадочного места установлен в направляющую петлю.

**Убедитесь в том, что все вещи, расположенные в багажнике, и груз, уложенный из багажника в салон через люк в заднем сиденье, надежно закреплены. При резком торможении незакрепленные предметы могут переместиться в салон.**

\* Для некоторых вариантов исполнения автомобиля

## Подлокотник

### ■ Использование переднего подлокотника



Крышку вещевого отделения центральной консоли можно использовать в качестве подлокотника.

**Для того чтобы отрегулировать положение подлокотника\*, выполните следующие действия:**

сдвиньте подлокотник в желаемое положение.

### ■ Использование заднего подлокотника\*



Опустите вниз подлокотник, убранный в спинку заднего сиденья.

# Освещение салона. Оборудование салона, повышающее удобство автомобиля

## Освещение салона

### ■ Выключатели освещения салона\*



#### ■ Положение ON (освещение салона включено)

В этом положении выключателя плафоны освещения салона включаются независимо от того, открыты двери или закрыты.

#### ■ Положение управления от дверей

Освещение салона включается при выполнении следующих условий:

- Открыта какая-либо дверь.
- Отпирается водительская дверь.
- Ключ извлекается из замка зажигания.

#### ■ Положение OFF (освещение салона выключено)

В этом положении выключателя плафоны освещения салона остаются выключенными независимо от того, открыты двери или закрыты.

### ■ Плафоны местного освещения\*

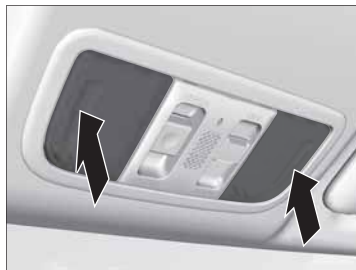

Плафоны местного освещения можно включить или выключить путем нажатия на их рассеиватели.

### ⌘ Выключатели освещения салона\*

Если выключатель установлен в положении управления от дверей, то плафоны освещения салона плавно погаснут примерно через 30 секунд после того, как двери будут закрыты.

Плафоны освещения салона гаснут через 30 секунд при выполнении следующих условий:

- Если водительская дверь будет отперта, но не будет открыта.
- Если ключ извлекается из замка зажигания, но дверь при этом не открывается.

Автомобили с многофункциональным информационным дисплеем Вы можете изменить время, в течение которого плафоны освещения салона плавно гаснут.

#### ➤ Настройка параметров систем (стр. 111)

Все автомобили

Освещение салона немедленно выключается при выполнении следующих условий:

- При запираиии водительской двери.
- При закрытии водительской двери, когда ключ находится в замке зажигания.
- При переключении выключателя зажигания в положение ON II (Зажигание включено)<sup>1</sup>.

Если оставить какую-либо дверь открытой, когда ключ извлечен из замка зажигания, освещение салона выключится приблизительно через 15 минут.

<sup>1</sup>: Автомобили, оснащенные системой доступа в автомобиль без ключа, оборудованы кнопкой пуска/остановки двигателя, а не замком зажигания.

### ⌘ Плафоны местного освещения\*

Если расположенный на потолке выключатель освещения салона находится в положении управления от дверей, то при открытой двери невозможно выключить плафон освещения нажатием на его рассеиватель.

\* Для некоторых вариантов исполнения автомобиля

## Оборудование, повышающее удобство автомобиля

### ■ Перчаточный ящик



Потяните ручку, чтобы открыть перчаточный ящик.

### ▣ Перчаточный ящик

#### ⚠ ПРЕДУПРЕЖДЕНИЕ

Открытая крышка перчаточного ящика может травмировать переднего пассажира в случае дорожно-транспортного происшествия, даже если он пристегнут ремнем безопасности.

Поэтому во время движения автомобиля крышка перчаточного ящика всегда должна быть закрыта.

### ■ Вещевое отделение центральной консоли



Нажмите на ручку, чтобы открыть вещевое отделение центральной консоли.

Для того чтобы воспользоваться крышкой отделения центральной консоли в качестве подлокотника, сдвиньте ее в желаемое положение.

## Подстаканники



### ■ Передние подстаканники с крышкой

Для получения доступа к подстаканникам сдвиньте крышку назад.

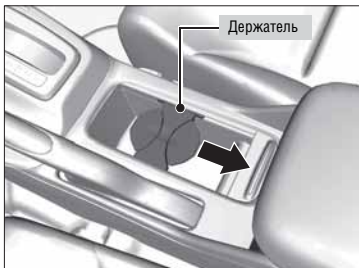

Для обеспечения большего пространства вы можете сдвинуть назад держатель.



### ■ Передние подстаканники без крышки

## Подстаканники

### ВНИМАНИЕ

Пролитая жидкость может испортить обивку сидений, напольное покрытие и вывести из строя электрооборудование салона.

Будьте осторожны при использовании подстаканников. Горячая жидкость может обжечь вас.

Продолжение следует



### ■ Задние подстаканники

Чтобы воспользоваться задними подстаканниками, опустите вниз подлокотник.

### ■ Электрическая розетка\*



Электрическая розетка расположена в передней части центральной консоли. Ею можно воспользоваться, когда выключатель зажигания находится в положении ACCESSORY (Вспомогательные потребители электроэнергии) или ON II (Зажигание включено)<sup>1</sup>.

Откройте крышку для получения доступа к розетке.

### » Электрическая розетка\*

#### ВНИМАНИЕ

Не вставляйте в розетку прикуриватель. Это может стать причиной перегрева розетки.

Розетка предназначена для подключения электрооборудования напряжением 12 вольт постоянного тока, мощность которых не превышает 120 Вт (ток не более 10 А)

Во избежание разряда аккумуляторной батареи используйте розетку только при работающем двигателе.

<sup>1</sup>: Автомобили, оснащенные системой доступа в автомобиль без ключа, оборудованы кнопкой пуска/остановки двигателя, а не замком зажигания.

### ■ Крючок для одежды\*



Крючок для одежды расположен на левой или правой потолочной ручке. Опустите его вниз, чтобы воспользоваться им.

### ■ Напольные вещевые отделения\*

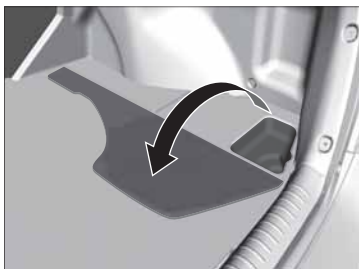

Откройте крышку для получения доступа к напольным вещевым отделениям, расположенным по бокам багажника.

### » Крючок для одежды\*

Крючок не предназначен для размещения крупногабаритных и тяжелых предметов.

*Продолжение следует*

\* Для некоторых вариантов исполнения автомобиля

### ■ Прикуриватель\*

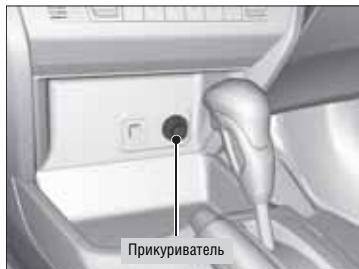

Нажмите на прикуриватель и подождите, пока он не выдвинется обратно.

### ■ Пепельница\*



Пепельница, которая устанавливается в передний подстаканник, является съемной. Потяните крышку вверх, чтобы открыть ее.

### ⌘ Прикуриватель\*

Не удерживайте прикуриватель в нажатом положении. Это может привести к его перегреву.

### ⌘ Пепельница\*

Во избежание пожара и повреждения вашего автомобиля используйте пепельницу только для сигарет и сигар.

## ■ Обогреватели сидений\*



Для того чтобы воспользоваться обогревателями, выключатель зажигания должен находиться в положении ON II (Зажигание включено)<sup>1</sup>. В положении выключателя HI сиденья нагреваются быстрее, чем в положении выключателя LO.

Так как автомобиль оснащен системой отключения боковой подушки безопасности переднего пассажира, спинка сиденья переднего пассажира не оборудована обогревателем.

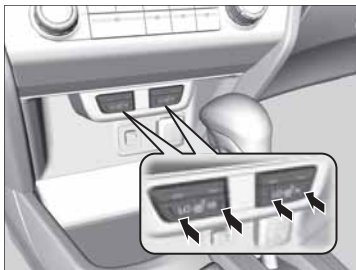

Когда выключатель установлен в положение HI, обогреватель периодически то включается, то выключается.

- При включенном обогреве сиденья горит индикатор, встроенный в соответствующий выключатель. Нажмите на выключатель с противоположной стороны, чтобы выключить обогрев сиденья. Индикатор, встроенный в выключатель, при этом погаснет. При достижении комфортной температуры установите выключатель в положение LO для поддержания сиденья в теплом состоянии.

<sup>1</sup>: Автомобили, оснащенные системой доступа в автомобиль без ключа, оборудованы кнопкой пуска/остановки двигателя, а не замком зажигания.

\* Для некоторых вариантов исполнения автомобиля

## ▣ Обогреватели сидений\*

### ▲ ПРЕДУПРЕЖДЕНИЕ

При использовании обогрева сидений могут появиться тепловые ожоги.

Людам с пониженной чувствительностью к температуре, например, людям, страдающим диабетом, поражением нерва нижних конечностей или параличом, а также людям с пониженной чувствительностью кожи, не следует пользоваться обогревом сидений.

Не включайте обогрев сидений, даже в режиме LO, если двигатель не работает. Пренебрежение этой рекомендацией может привести к снижению заряда аккумуляторной батареи, что может стать причиной затрудненного пуска двигателя.

Когда выключатель установлен в положение LO, обогрев сиденья работает постоянно и не выключается автоматически.

# Отопитель и кондиционер воздуха\*

## Использование вентиляционных решеток, отопителя и кондиционера воздуха\*

### Кнопки переключения режимов

Переключают режимы вентиляции салона

Поступление воздуха через напольные воздуховоды и решетки обдува стекол

Поступление воздуха через напольные воздуховоды

Поступление воздуха через вентиляционные решетки в панели управления и напольные воздуховоды

Поступление воздуха через вентиляционные решетки в панели управления

### Регулятор частоты вращения вентилятора

Регулирует частоту вращения вентилятора. Для прекращения подачи воздуха в салон поверните регулятор в положение OFF.

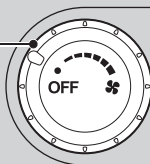

### Выключатель кондиционера воздуха\*

Нажмите эту кнопку, чтобы снизить температуру или влажность воздуха в салоне.

### Кнопка MAX A/C

При нажатии этой кнопки включается кондиционер, режим подачи воздуха через вентиляционные решетки в панели управления и режим рециркуляции воздуха в салоне.



### Кнопка включения режима обдува ветрового стекла

При нажатии этой кнопки включается кондиционер, режим подачи воздуха через сопла обдува, расположенные в основании ветрового стекла, и режим приточной вентиляции салона.

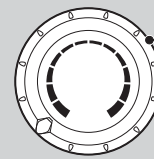

### Регулятор температуры воздуха

Регулирует температуру воздуха в салоне.



### Кнопка включения режима приточной вентиляции\*

Включает режим подачи наружного воздуха в салон. Включайте этот режим в обычных условиях.



### Кнопка включения режима рециркуляции воздуха

Воздух рециркулирует по салону через систему отопления и кондиционирования.



### Кнопка включения режима рециркуляции воздуха†

Нажмите кнопку , чтобы режим вентиляции салона включался в зависимости от окружающих условий. Режим рециркуляции воздуха (горит индикатор): Воздух рециркулирует по салону через систему отопления и кондиционирования.

Режим приточной вентиляции (индикатор не горит):

Включает режим подачи наружного воздуха в салон. Включайте этот режим в обычных условиях.

\*: Автомобили, оснащенные кнопкой MAX A/C.

## Отопитель

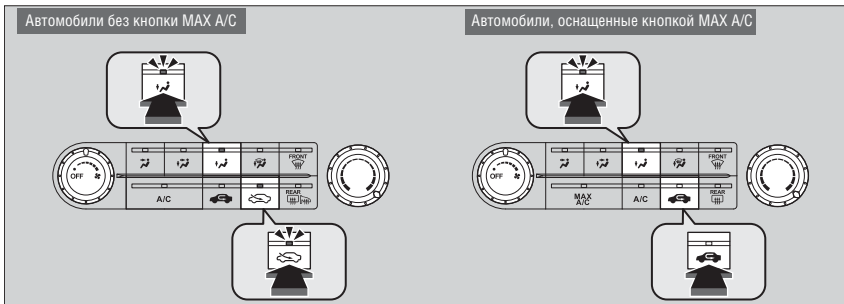

Для подогрева подаваемого в салон воздуха отопитель использует тепло охлаждающей жидкости двигателя.

1. Отрегулируйте частоту вращения вентилятора с помощью регулятора частоты вращения.
2. Выберите режим .
3. Отрегулируйте температуру воздуха с помощью регулятора температуры.



### Автомобили без кнопки MAX A/C

4. Нажмите кнопку  (включится встроенный в нее индикатор).

### Автомобили, оснащенные кнопкой MAX A/C

4. Нажмите кнопку  (выключится встроенный в нее индикатор).

### ■ Быстрый прогрев салона

1. Установите максимальную частоту вращения вентилятора.
2. Включите режим .
3. Установите режим максимального подогрева воздуха.
4. Нажмите кнопку  (включится встроенный в нее индикатор).

Продолжение следует

### » Быстрый прогрев салона

Как только салон достаточно прогреется, снова включите режим приточной вентиляции. При включении режима рециркуляции воздуха в салоне на длительный период времени могут запотеть окна.

### ■ Снижение влажности воздуха в салоне\*

Использование кондиционера в сочетании с отопителем позволяет нагреть и осушить воздух в салоне, а также воспрепятствовать конденсации влаги на внутренней поверхности стекол.

1. Включите вентилятор.
2. Нажмите кнопку A/C для включения кондиционера воздуха.

## ■ Кондиционер воздуха\*

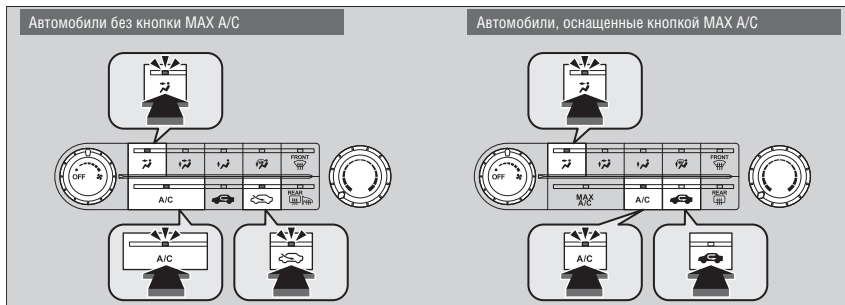

1. Отрегулируйте частоту вращения вентилятора с помощью регулятора частоты вращения.
2. Включите режим .
3. Отрегулируйте температуру воздуха с помощью регулятора температуры.
4. Нажмите кнопку **A/C** (включится встроенный в нее индикатор).

### Автомобили без кнопки MAX A/C

5. Нажмите кнопку  (включится встроенный в нее индикатор).



### Автомобили, оснащенные кнопкой MAX A/C

5. Нажмите кнопку  (выключится встроенный в нее индикатор).

Продолжение следует

\* Для некоторых вариантов исполнения автомобиля

### ■ Быстрое охлаждение салона

1. Установите максимальную частоту вращения вентилятора.
2. Включите режим .
3. Установите режим максимального охлаждения воздуха.
4. Нажмите кнопку **A/C** (включится встроенный в нее индикатор).
5. Нажмите кнопку  (включится встроенный в нее индикатор).

#### Автомобили, оснащенные кнопкой MAX A/C

1. Установите максимальную частоту вращения вентилятора.
2. Установите режим максимального охлаждения воздуха.
3. Нажмите кнопку  (включится встроенный в нее индикатор).

### » Быстрое охлаждение салона

При высокой температуре воздуха в салоне вы можете ускорить охлаждение салона, приоткрыв окна.

При включенном режиме ECON для системы характерны большие колебания температуры.

Нажатие кнопки  отменяет режим ECON и обеспечивает более быстрое охлаждение салона.

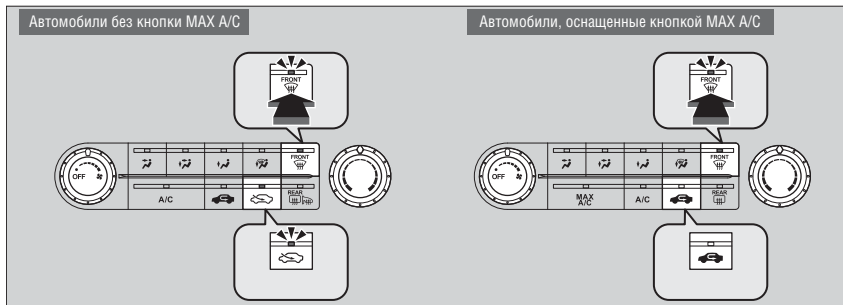

Продолжение следует

## ■ Удаление инея со стекол\*



При нажатии кнопки  включается система кондиционирования, и автоматически включается режим точной вентиляции салона.

### ■ Быстрое удаление инея со стекол

1. Установите максимальную частоту вращения вентилятора.
2. Нажмите кнопку .
3. Нажмите кнопку .
4. Установите режим максимального подогрева воздуха.

### ▣ Удаление инея со стекол\*

**Из соображений безопасности не следует начинать движение до тех пор, пока через все окна автомобиля не будет обеспечен хороший обзор.**

Не устанавливайте режим, близкий к максимальному подогреву или охлаждению воздуха.

При поступлении холодного воздуха на ветровое стекло его наружная поверхность может покрыться конденсированной влагой.

В случае запотевания боковых окон отрегулируйте вентиляционные решетки так, чтобы воздух поступал на боковые окна.

### ▣ Быстрое удаление инея со стекол

После удаления инея или конденсата со стекол включите режим точной вентиляции салона.

Если оставить включенным режим рециркуляции воздуха в салоне, окна могут запотеть вследствие повышения влажности воздуха. Это приведет к снижению видимости через окна.

\* Для некоторых вариантов исполнения автомобиля

## Использование автоматической системы климат-контроля

Автоматическая система климат-контроля поддерживает в салоне заданную вами температуру. Система подает в салон охлажденный и/или подогретый воздух, чтобы как можно быстрее увеличить или уменьшить температуру воздуха в салоне в соответствии с выбранным вами уровнем комфорта.

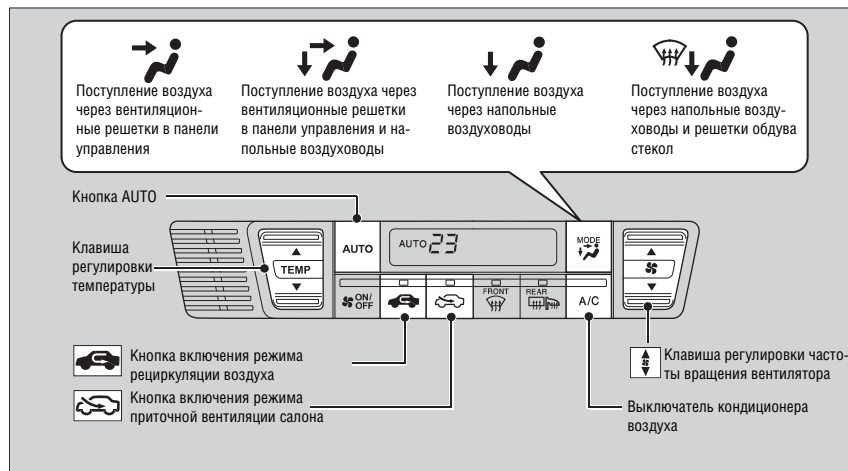

Используйте систему при работающем двигателе.

1. Нажмите на кнопку AUTO.
2. Отрегулируйте температуру воздуха с помощью клавиши регулировки температуры.
3. Нажмите кнопку чтобы выключить систему.

### ■ Переключение между режимами рециркуляции воздуха и приточной вентиляции салона

Нажмите кнопку включения режима рециркуляции воздуха или кнопку режима приточной вентиляции салона для переключения между режимами в зависимости от окружающих условий.

Режим рециркуляции воздуха: Воздух рециркулирует по салону через систему отопления и кондиционирования.

Режим приточной вентиляции салона: Обеспечивает подачу в салон наружного воздуха. Включайте этот режим в обычных условиях.

### » Использование автоматической системы климат-контроля

При нажатии любой кнопки в автоматическом режиме работы системы в первую очередь будет поддерживаться функция, соответствующая нажатой кнопке. Индикатор автоматического режима погаснет, но управление всеми функциями, кроме функции нажатой кнопки, будет осуществляться в автоматическом режиме.

С целью предотвращения поступления в салон холодного наружного воздуха вентилятор может включиться не сразу после нажатия кнопки AUTO.

После установки вами желаемой температуры не используйте клавишу регулировки температуры чаще, чем это необходимо. Частое использование этой клавиши может увеличить время, необходимое для достижения установленной температуры.

При высокой температуре воздуха в салоне вы можете ускорить охлаждение салона следующим образом: приоткройте окна, включите автоматический режим работы системы и задайте режим максимального охлаждения воздуха. Включите режим рециркуляции воздуха в салоне. Оставьте его включенным до тех пор, пока температура воздуха не снизится.

Если вы установите минимальное или максимальное значение температуры, то появится соответственно индикатор Lo или Hi.

Нажатие кнопки приводит к включению или выключению системы. При включении система возвращается к параметрам, заданным до ее выключения.

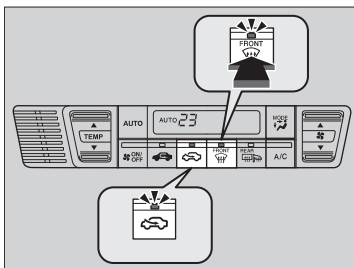

При включенном режиме ECON для системы характерны большие колебания температуры.

## ■ Удаление инея со стекол





При нажатии кнопки  включается система кондиционирования, и автоматически включается режим приточной вентиляции салона.

### Автомобили для Брунея и Сингапура

Система не переключается автоматически в режим приточной вентиляции салона при нажатии кнопки . Для подачи наружного воздуха в салон нажмите кнопку .

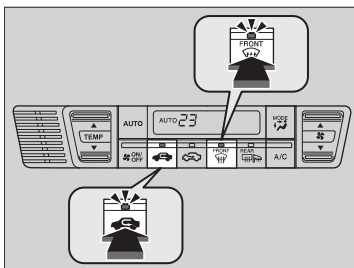
## ■ Быстрое удаление инея и конденсата со стекол



1. Нажмите кнопку .
2. Нажмите кнопку .

## » Удаление инея со стекол

**Из соображений безопасности не следует начинать движение до тех пор, пока через все окна автомобиля не будет обеспечен хороший обзор.**

Не устанавливайте режим, близкий к максимальному подогреву или охлаждению воздуха.

При поступлении холодного воздуха на ветровое стекло его наружная поверхность может покрыться конденсированной влагой.

В случае запотевания боковых окон отрегулируйте вентиляционные решетки так, чтобы воздух поступал на боковые окна.

## » Быстрое удаление инея и конденсата со стекол

После удаления инея или конденсата со стекол включите режим приточной вентиляции воздуха.

Если оставить включенным режим рециркуляции воздуха в салоне, окна могут запотеть вследствие повышения влажности воздуха. Это приведет к снижению видимости через окна.

## Датчики автоматической системы климат-контроля



В состав системы климат-контроля входят датчик освещенности, датчик температуры и влажности воздуха. Не закрывайте датчики и не допускайте попадания на них жидкостей.



# Оборудование, повышающее уровень комфорта автомобиля

В этой главе приведено описание аудиосистемы и другого оборудования, повышающего уровень комфорта автомобиля.

## Аудиосистема

Особенности аудиосистемы, установленной на ваш автомобиль .....	188
Провод с разъемом USB* .....	189
Разъем для подключения внешнего аудиооборудования .....	189
Защита аудиосистемы от кражи* .....	190

## Автомобили с информационным дисплеем

### Использование аудиосистемы

Настройка звучания .....	192
AM/FM-радиоприемник .....	193
Проигрыватель компакт-дисков .....	195

## Автомобили с многофункциональным информационным дисплеем

### Управление аудиосистемой

Кнопки дистанционного управления аудиосистемой* .....	200
Настройка звучания .....	201
AM/FM-радиоприемник .....	202
Проигрыватель компакт-дисков .....	208
Воспроизведение записей на проигрывателе iPod .....	211
Воспроизведение записей на запоминающем устройстве USB .....	214
Воспроизведение потокового аудио через соединение Bluetooth® .....	217

## Сообщения об ошибках воспроизведения

Сообщения об ошибках воспроизведения компакт-диска .....	219
Сообщения об ошибках воспроизведения записей на проигрывателе iPod и запоминающем устройстве USB .....	220

## Общая информация об аудиосистеме

Рекомендуемые компакт-диски .....	221
Модели проигрывателя iPod и запоминающие устройства USB, совместимые с аудиосистемой .....	223

## Система громкой связи\*

Использование системы громкой связи .....	224
Меню системы громкой связи .....	226

\* Для некоторых вариантов исполнения автомобиля

## Особенности аудиосистемы, установленной на ваш автомобиль

Если ваш автомобиль оборудован навигационной системой, то за информацией об использовании аудиосистемы и системы громкой связи, обратитесь к отдельному руководству пользователя навигационной системы.

### Автомобили с информационным дисплеем

В состав аудиосистемы входит радиоприемник, работающий в частотных диапазонах AM и FM. Аудиосистема также способна воспроизводить музыкальные компакт-диски и файлы форматов WMA и MP3. Вы можете управлять аудиосистемой с помощью кнопок и выключателей, расположенных на панели управления.

### Автомобили с многофункциональным информационным дисплеем

В состав аудиосистемы входит радиоприемник, работающий в частотных диапазонах AM и FM. Аудиосистема также способна воспроизводить музыкальные компакт-диски, файлы форматов WMA, MP3 и AAC и файлы, записанные на проигрывателях iPod, запоминающих устройствах USB и других устройствах, подключаемых через соединение Bluetooth\*.

Вы можете управлять аудиосистемой с помощью кнопок и выключателей, расположенных на панели управления или с помощью кнопок, расположенных на рулевом колесе.



### Особенности аудиосистемы, установленной на ваш автомобиль

Воспроизведение компакт-дисков форматов Video CD и DVD, компакт-дисков диаметром 8 см (3 дюйма) и mini CD не поддерживается.

Название iPod является зарегистрированной торговой маркой компании Apple Inc.

Форматы MP3 и AAC являются стандартными форматами сжатия аудиоданных. Формат WMA является форматом сжатия аудиоданных, который разработала корпорация Microsoft.



## Провод с разъемом USB\*

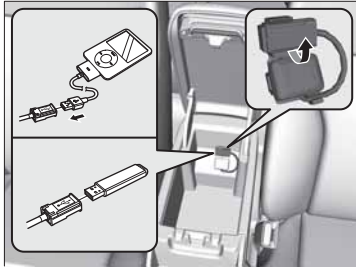

1. Освободите от фиксации разъем USB, чтобы освободить провод.
2. Подсоедините к разъему USB проигрыватель iPod или запоминающее устройство USB.

## Разъем для подключения внешнего аудиооборудования

Разъем для подключения внешнего аудиооборудования  
Воспользуйтесь этим разъемом для подключения внешнего аудиооборудования.



1. Откройте крышку разъема для подключения внешнего аудиооборудования.
2. Подсоедините к разъему стандартное аудиоустройство с помощью стандартного стереофонического штекера диаметром 3,5 мм.
  - ▶ Аудиосистема автоматически переключится в режим работы внешнего аудиоустройства.

### ▶▶ Провод с разъемом USB\*

- Не оставляйте проигрыватель iPod или запоминающее устройство USB в автомобиле. Прямые солнечные лучи и высокотемпературное воздействие могут повредить эти устройства.
- Не подключайте удлинительный провод к проводу с разъемом USB.
- Не подключайте проигрыватель iPod или запоминающее устройство USB через концентратор.
- Не подключайте к аудиосистеме такие устройства, как устройство чтения карт или внешний жесткий диск. В противном случае ваши данные могут быть повреждены.
- Рекомендуется сделать резервную копию своих данных перед использованием устройства в автомобиле.
- Сообщения, появляющиеся на дисплее, могут различаться в зависимости от модели устройства и версии программного обеспечения.

Если аудиосистема не смогла распознать проигрыватель iPod, сделайте несколько попыток подключения или перезагрузите устройство. При перезагрузке следуйте инструкциям изготовителя проигрывателя iPod.

### ▶▶ Разъем для подключения внешнего аудиооборудования

Для переключения режимов, нажмите соответствующую кнопку выбора режима работы аудиосистемы. Вы можете вернуться к режиму работы внешнего аудиоустройства, нажав кнопку AUX.

В случае замены аудиосистемы вы не сможете воспользоваться разъемом для подключения внешнего аудиооборудования.

\* Для некоторых вариантов исполнения автомобиля

## Защита аудиосистемы от кражи\*

Отсоединение аудиосистемы от источника питания приводит к ее блокировке. Так, в случае разряда или отсоединения аккумуляторной батареи аудиосистема блокируется.

### ■ Разблокировка аудиосистемы

1. Поверните выключатель зажигания в положение ON  (Зажигание включено)\*\*<sup>1</sup> и включите аудиосистему.
  - ▶ Если повернуть выключатель зажигания в положение ACCESSORY  (Вспомогательные потребители электроэнергии)\*\*<sup>1</sup>, то на дисплее появится сообщение о необходимости ввести код. См. пункт 3.
2. Снова нажмите выключатель питания и удерживайте его не менее двух секунд.
  - ▶ Как только блок аудиосистемы определит, что он находится в вашем автомобиле, аудиосистема разблокируется.  
Если операция распознавания завершиться неудачно, то на многофункциональном информационном дисплее появится сообщение **"ENTER CODE"** (Введите код).
3. Введите код аудиосистемы с помощью кнопок предварительной настройки. В случае неправильного ввода какой-либо цифры завершите ввод кода, а затем попытайтесь ввести его снова. После 10 неудачных попыток ввода подождите один час прежде, чем пытаться вводить код снова, или обратитесь к официальному дилеру для разблокировки системы.

<sup>1</sup>: Автомобили, оснащенные системой доступа в автомобиль без ключа, оборудованы кнопкой пуска/остановки двигателя, а не замком зажигания.

### » Защита аудиосистемы от кражи\*

Найдите в комплекте документов, переданных вам вместе с руководством по эксплуатации автомобиля, карточку с кодом аудиосистемы и ее серийным номером.



Мы рекомендуем вам записать серийный номер аудиосистемы в руководстве по эксплуатации автомобиля.

Не храните карточку с кодом и серийным номером аудиосистемы в автомобиле. В случае утери карточки, прежде всего, вам следует восстановить серийный номер аудиосистемы, а затем выяснить ее код.

Информацию о серийном номере и секретном коде аудиосистемы вы можете получить у дилера.

# Управление аудиосистемой

## Автомобили с информационным дисплеем

Для того чтобы воспользоваться аудиосистемой, выключатель зажигания должен находиться в положении ACCESSORY  (Вспомогательные потребители электроэнергии)<sup>1</sup> или ON  (Зажигание включено).



Для получения доступа к некоторым функциям аудиосистемы вы можете воспользоваться рукояткой выбора или кнопкой **SETUP** (Настройка).

Для переключения между обычным и расширенным режимами дисплея, которые используются для различных функций, нажмите кнопку .

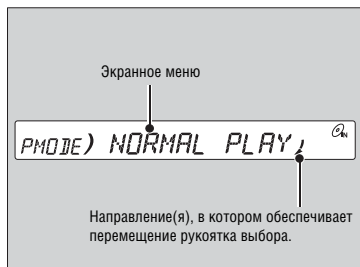

**Рукоятка выбора:** Вращайте рукоятку выбора для перемещения по доступным функциям. Нажмите рукоятку , чтобы подтвердить свой выбор.



**Кнопка SETUP (Настройка):** Нажмите на рукоятку для выбора режима автоматической настройки радиоприемника (A.SEL), режима воспроизведения или режима отображения текстовой информации.

**Кнопка **: Нажмите эту кнопку, чтобы вернуться к предыдущему экрану.

<sup>1</sup>: Автомобили, оснащенные системой доступа в автомобиль без ключа, оборудованы кнопкой пуска/остановки двигателя, а не замком зажигания.

## Использование аудиосистемы

Эта индикация используется для того, чтобы показать, как использовать рукоятку выбора.

Вращайте рукоятку  для перемещения по позициям. Нажмите на рукоятку  для осуществления выбора.

Нажатие кнопки SETUP (Настройка) в режиме работы радиоприемника:

 **Автоматическая настройка радиоприемника (A.SEL)** (стр. 194)



Нажатие кнопки SETUP (Настройка) в режиме воспроизведения компакт-диска:

 **Выбор режима воспроизведения** (стр. 197)

 **Выбор режима отображения текстовой информации** (стр. 198)

## Настройка звучания



Нажмите кнопку  и вращайте рукоятку  для регулировки параметра.

При каждом нажатии кнопки  параметры настройки будут меняться в следующем порядке.

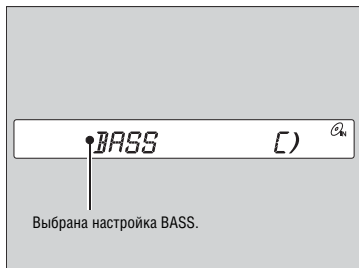
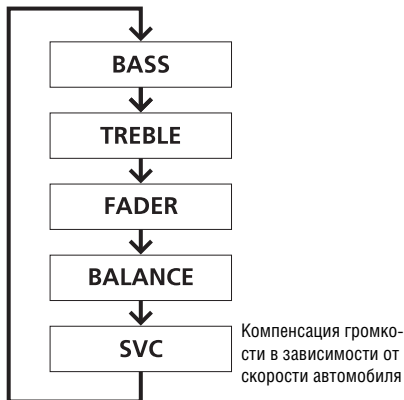

### Настройка звучания

При достижении среднего значения диапазона настройки на дисплее появляется индикатор "С".

Функция SVC компенсации громкости в зависимости от скорости автомобиля имеет четыре режима: OFF (выключено), LOW (низкая степень), MID (средняя степень) и HIGH (высокая степень). Функция SVC обеспечивает регулировку степени компенсации уровня громкости в зависимости от скорости движения автомобиля. При увеличении скорости движения уровень громкости аудиосистемы увеличивается. Снижение скорости автомобиля приводит к уменьшению уровня громкости аудиосистемы.

## AM/FM-радиоприемник

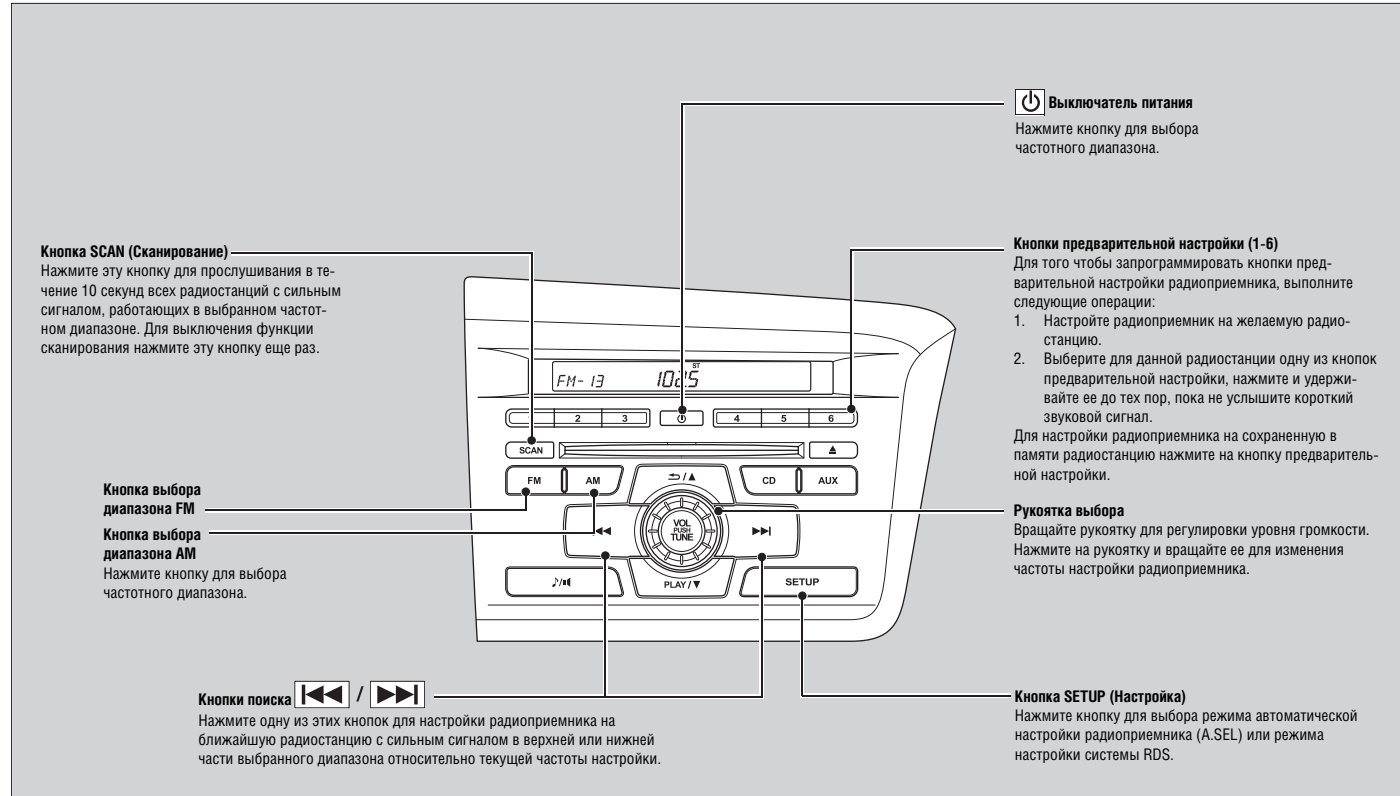

Продолжение следует

## ■ Автоматическая настройка радиоприемника (A.SEL)

Используйте эту функцию для сканирования обоих частотных диапазонов и сохранения в памяти радиоприемника частот радиостанций с сильным сигналом.

1. Нажмите кнопку SETUP (Настройка).
2. Нажмите кнопку  для входа в режим автоматической настройки радиоприемника.
  - На несколько секунд активируется режим автоматической настройки.

Для выключения режима автоматической настройки нажмите кнопку  еще раз. При этом будут восстановлены частоты радиостанций, которые были занесены в память ранее.

## » AM/FM-радиоприемник

При приеме стереофонических программ радиостанций, вещающих в частотном диапазоне FM, на дисплее отображается индикатор ST.

Возможность стереофонического приема радиопередач в диапазоне AM отсутствует.

С помощью кнопок предварительной настройки вы можете сохранить шесть частот радиостанций, вещающих в диапазоне AM, и двенадцать частот радиостанций, вещающих в диапазоне FM. Режимы FM1 и FM2 позволяют сохранить по шесть частот радиостанций диапазона FM.

В режиме автоматической настройки радиоприемник сканирует и сохраняет в памяти шесть частот радиостанций диапазона AM и двенадцать частот радиостанций диапазона FM с сильным сигналом, которые можно вызвать с помощью кнопок предварительной настройки.

Если вам не нравятся радиостанции, частоты которых были занесены в память радиоприемника в режиме автоматической настройки, вы можете запрограммировать их вручную.

## Проигрыватель компакт-дисков



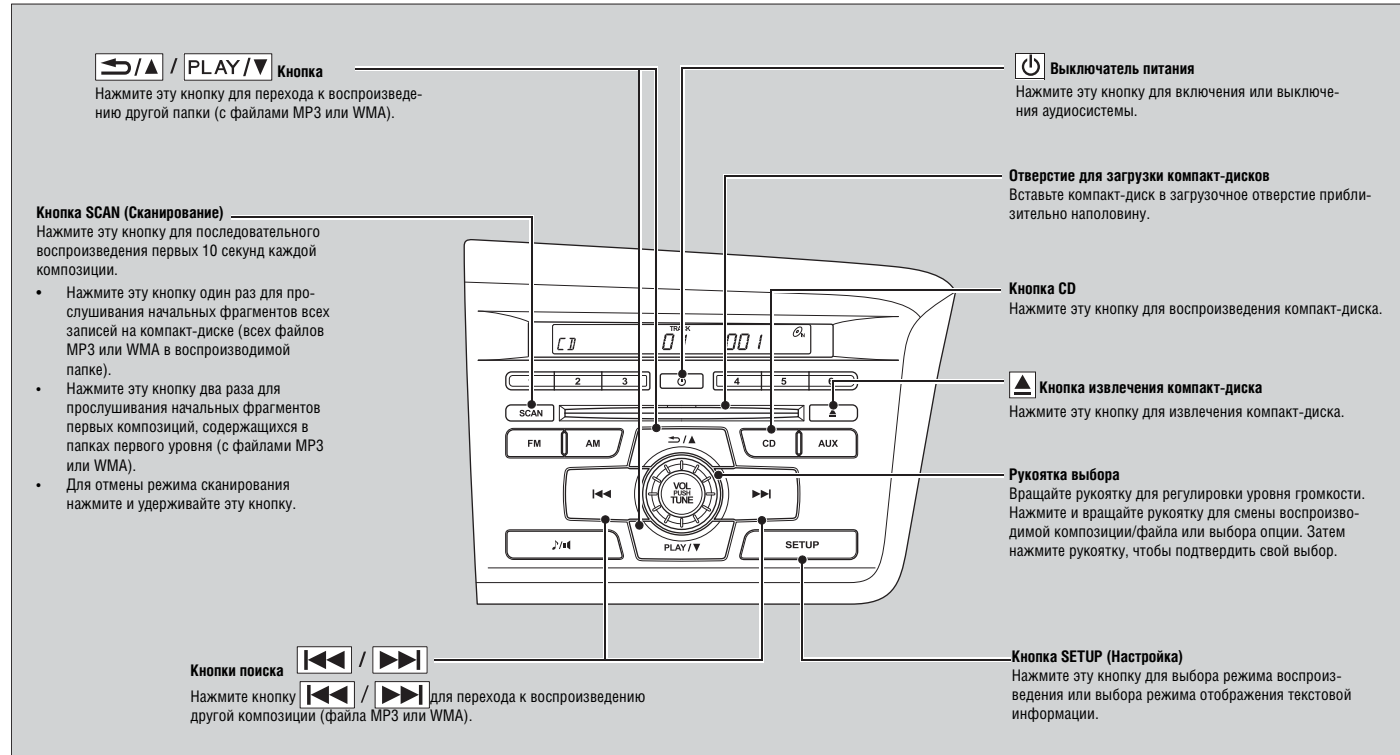

Аудиосистема способна воспроизводить файлы форматов MP3 и WMA, записанные на компакт-дисках форматов CDs, CD-R и CD-RW. Если компакт-диск загружен в аудиосистему, то для его воспроизведения нажмите кнопку CD.



Продолжение следует

## Выбор файла из папки с помощью рукоятки выбора (режим воспроизведения файлов формата MP3 или WMA)



1. Нажмите кнопку , чтобы вывести на дисплей список файлов.
2. Вращайте рукоятку  для выбора папки.
3. Нажмите на рукоятку , чтобы вывести на дисплей список файлов, содержащихся в выбранной папке.
4. Вращайте рукоятку  для выбора файла, а затем нажмите на нее , чтобы подтвердить свой выбор.

### Проигрыватель компакт-дисков

#### ВНИМАНИЕ

Не используйте компакт-диски, на которые наклеены этикетки. Этикетка может стать причиной того, что компакт-диск застрянет в приводе проигрывателя.

Файлы формата WMA, защищенные системой цифрового управления правами (DRM), не воспроизводятся. В этом случае на дисплей выводится сообщение **"UNPLAYABLE"** (Невозможно воспроизвести), и система переходит к воспроизведению следующего файла.

Текстовая информация выводится на дисплей в следующих ситуациях:

- при выборе новой папки, файла или композиции,
- при включении режима работы проигрывателя компакт-дисков,
- при загрузке компакт-диска.

На дисплей одновременно может быть выведено до 12 знаков текстовой информации.

Если вы нажмете на кнопку извлечения компакт-диска, но не вынете его из загрузочного отверстия, система автоматически загрузит компакт-диск через несколько секунд.

## ■ Выбор режима воспроизведения

Во время воспроизведения композиции или файла вы можете включить режим повторного воспроизведения, режим воспроизведения в случайном порядке или режим сканирования.

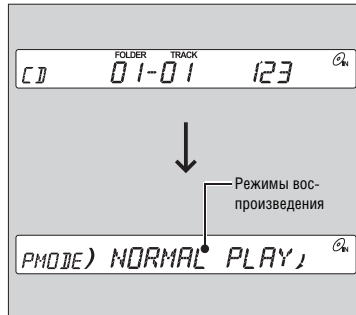

1. Нажмите кнопку **SETUP** (Настройка).

2. Вращайте ручку  для выбора режима, а затем нажмите на нее , чтобы подтвердить свой выбор.

## ■ Отмена выбранного режима воспроизведения

1. Нажмите кнопку **SETUP** (Настройка).
2. Поверните ручку  и выберите режим **NORMAL PLAY** (Обычный режим воспроизведения), а затем нажмите на ручку .

Продолжение следует

## » Выбор режима воспроизведения

Нажмите кнопку , чтобы вернуться к предыдущему экрану. Дважды нажмите кнопку **SETUP** (Настройка) для отмены выбранного режима.

Режимы воспроизведения

**NORMAL PLAY** (Обычный режим воспроизведения)

**RPT ONE TRK:** повторное воспроизведение проигрываемой композиции или файла (файлов).

**RPT ONE FLD (MP3/WMA):** повторное воспроизведение всех файлов, содержащихся в проигрываемой папке.

**RDM IN DISC:** воспроизведение в случайном порядке всех композиций или файлов.

**RDM IN FLD (MP3/WMA):** воспроизведение в случайном порядке всех файлов, содержащихся в проигрываемой папке.

## ■ Выбор режима отображения текстовой информации

Вы можете выбрать, какую текстовую информацию, содержащуюся на компакт-диске, следует выводить на дисплей.

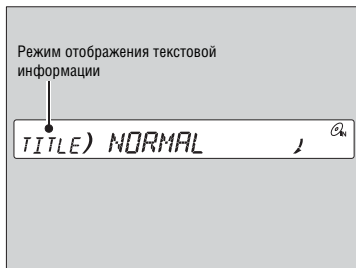

1. Дважды нажмите кнопку **SETUP** (Настройка).
2. Вращайте рукоятку  для выбора режима отображения текстовой информации, а затем нажмите на нее  чтобы подтвердить свой выбор.

## ⌘ Выбор режима отображения текстовой информации

Нажмите кнопку , чтобы вернуться к предыдущему экрану. Дважды нажмите кнопку **SETUP** (Настройка) для отмены выбранного режима.

Режимы отображения текстовой информации

**NORMAL**: номер композиции

**(MP3/WMA)**: номер файла и номер папки

**FOLDER (MP3/WMA)**: номер папки

**FILE (MP3/WMA)**: номер файла



**ALBUM**: название альбома

**TRACK**: название композиции

**ARTIST**: имя исполнителя

# Использование аудиосистемы

## Автомобили с многофункциональным информационным дисплеем

Для того чтобы воспользоваться аудиосистемой, выключатель зажигания должен находиться в положении ACCESSORY  (Вспомогательные потребители электроэнергии)\*<sup>1</sup> или ON  (Зажигание включено).



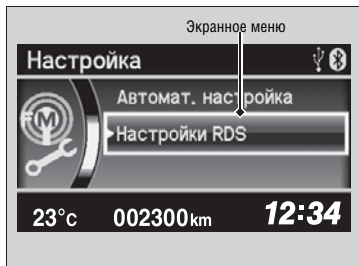

Для получения доступа к некоторым функциям аудиосистемы вы можете воспользоваться рукояткой выбора или кнопкой **SETUP** (Настройка).

Для переключения между обычным и расширенным режимом дисплея, которые используются для различных функций, нажмите кнопку 





**Рукоятка выбора:** Вращайте рукоятку выбора для перемещения по доступным функциям. Нажмите рукоятку  чтобы подтвердить свой выбор.



**Кнопка SETUP (Настройка):** Нажмите кнопку для выбора таких режимов, как автоматическая настройка радиоприемника, настройка звучания, настройка системы RDS, выбора режимов воспроизведения, остановки и возобновления воспроизведения.

**Кнопка  / **: Нажмите эту кнопку для выбора режима настройки звучания.

**Кнопка **: Нажмите эту кнопку, чтобы вернуться к предыдущему экрану.

## Использование аудиосистемы

Эта индикация используется для того, чтобы показать, как использовать рукоятку выбора. Вращайте рукоятку  для перемещения по позициям. Нажмите на рукоятку  для осуществления выбора.

Используйте расположенные на рулевом колесе кнопки SOURCE, ,  и  для управления аудиосистемой.

 **Кнопки дистанционного управления аудиосистемой\*** (стр. 200)

Опции меню SETUP (Настройка)

 **Auto Select (Автоматическая настройка радиоприемника)** (стр. 203)

 **Sound Settings (Настройка звучания)** (стр. 201)

 **RDS Settings (Настройка системы RDS)** (стр. 205)

 **Play Mode (Выбор режима воспроизведения)** (стр. 210)

 **Resume/Pause (Остановка и возобновление воспроизведения)** (стр. 218)

\*<sup>1</sup>: Автомобили, оснащенные системой доступа в автомобиль без ключа, оборудованы кнопкой пуска/остановки двигателя, а не замком зажигания.

\* Для некоторых вариантов исполнения автомобиля

## Кнопки дистанционного управления аудиосистемой\*

Эти кнопки облегчают управление аудиосистемой на ходу автомобиля.

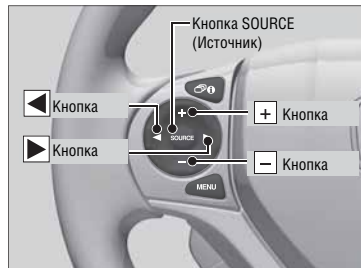

### Кнопка SOURCE (Источник)

При нажатии этой кнопки режимы работы аудиосистемы переключаются в следующем порядке:

FM1 → FM2 → AM → CD → AUX

### Кнопки регулировки уровня громкости

Нажмите кнопку  для увеличения уровня громкости.

Нажмите кнопку  для уменьшения уровня громкости.

### Кнопки

- В режиме работы радиоприемника

**Кнопка **: настройка радиоприемника на радиостанцию, частота вещания которой запрограммирована для следующей кнопки предварительной настройки.

**Кнопка **: настройка радиоприемника на радиостанцию, частота вещания которой запрограммирована для предыдущей кнопки предварительной настройки.

- В режиме работы проигрывателя компакт-дисков, проигрывателя iPod, запоминающего устройства USB или воспроизведения потокового аудио через соединение Bluetooth®\*.

**Кнопка **: переход к воспроизведению следующей песни.

**Кнопка **: переход к началу текущей песни или воспроизведению предыдущей песни.

### Кнопки дистанционного управления аудиосистемой

Режим работы проигрывателя компакт-дисков включается только в том случае, если загружен компакт-диск.

В режиме работы внешнего аудиоустройства с помощью кнопок дистанционного управления можно управлять следующими устройствами:

- проигрывателем iPod или запоминающим устройством USB, подключенным к проводу с разъемом USB.
- устройством, подключенным через соединение Bluetooth® (функция передачи потокового аудио через соединение Bluetooth® имеется не у всех моделей телефонов).



## Настройка звучания

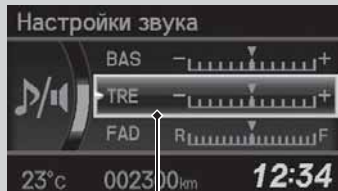
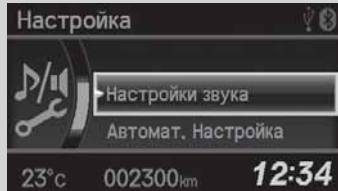

Рукоятка выбора  
Кнопка SETUP (Настройка)



Выбрана настройка TREBLE

Нажмите кнопку **SETUP** (Настройка) и вращайте рукоятку выбора , чтобы выбрать опцию **"Sound Settings"** (Настройка звучания). Затем нажмите на рукоятку . Вращайте рукоятку

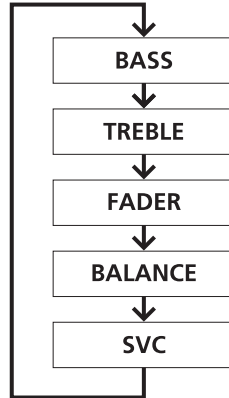



Компенсация громкости в зависимости от скорости автомобиля

### Настройка звучания

Функция SVC имеет четыре режима: OFF (выключено), LOW (низкая степень), MID (средняя степень) и HIGH (высокая степень). Функция SVC обеспечивает регулировку степени компенсации уровня громкости в зависимости от скорости движения автомобиля. При увеличении скорости движения уровень громкости аудиосистемы увеличивается. Снижение скорости автомобиля приводит к уменьшению уровня громкости аудиосистемы.



Нажмите кнопку  и вращайте рукоятку  для регулировки параметра.

## AM/FM-радиоприемник

**Кнопка**  / **PLAY / V**  
Нажмите эту кнопку для поиска программы определенного типа (PTY).

### Кнопка SCAN (Сканирование)

Нажмите эту кнопку для прослушивания в течение 10 секунд всех радиостанций с сильным сигналом, работающих в выбранном частотном диапазоне. Для выключения функции сканирования нажмите эту кнопку еще раз.

**Кнопка FM/AM**  
Нажмите кнопку для выбора частотного диапазона.

**Кнопка TA**  
Нажмите эту кнопку для вывода на дисплей транспортной информации и приостановки работы аудиосистемы для прослушивания транспортных сообщений.

**Кнопки поиска**   
Нажмите одну из этих кнопок для настройки радиоприемника на ближайшую радиостанцию с сильным сигналом в верхней или нижней части выбранного диапазона относительно текущей частоты настройки.

 **Выключатель питания**  
Нажмите эту кнопку для включения или выключения аудиосистемы.

### Кнопки предварительной настройки (1-6)

Для того чтобы запрограммировать кнопки предварительной настройки радиоприемника, выполните следующие операции:

1. Настройте радиоприемник на желаемую радиостанцию.
2. Выберите для данной радиостанции одну из кнопок предварительной настройки, нажмите и удерживайте ее до тех пор, пока не услышите короткий звуковой сигнал.

Для настройки радиоприемника на сохраненную в памяти радиостанцию нажмите на кнопку предварительной настройки.

**Рукоятка выбора**  
Вращайте рукоятку для регулировки уровня громкости. Нажмите на рукоятку и вращайте ее для изменения частоты настройки радиоприемника.

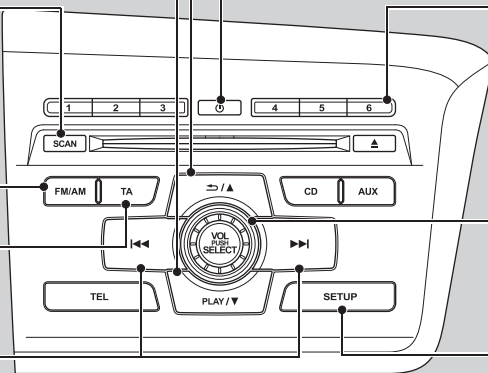

**Кнопка SETUP (Настройка)**  
Нажмите эту кнопку для вывода на дисплей меню.



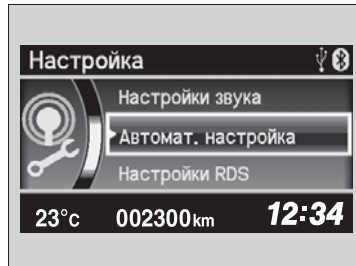

## ■ Автоматическая настройка радиоприемника

Используйте эту функцию для сканирования обоих частотных диапазонов и сохранения в памяти радиоприемника частот радиостанций с сильным сигналом.



1. Нажмите кнопку **SETUP** (Настройка).
2. Вращайте рукоятку  для выбора опции **Auto Select** (Автоматическая настройка), а затем нажмите на рукоятку , чтобы подтвердить свой выбор.

Для отмены режима автоматической настройки нажмите кнопку **SETUP** (Настройка). Вращайте рукоятку  для выбора опции **Auto Select**, а затем нажмите на рукоятку, чтобы подтвердить свой выбор .

Продолжение следует

### ☒ AM/FM-радиоприемник

При приеме стереофонических программ радиостанций, вещающих в частотном диапазоне FM, на дисплее отображается индикатор ST. Возможность стереофонического приема радиопередач в диапазоне AM отсутствует.

➤ Для переключения режимов работы аудиосистемы нажмите кнопку **SOURCE** (Источник), расположенную на рулевом колесе. Кнопки дистанционного управления аудиосистемой\* (стр. 200)

С помощью кнопок предварительной настройки вы можете сохранить шесть частот радиостанций, вещающих в диапазоне AM, и двенадцать частот радиостанций, вещающих в диапазоне FM. Режимы FM1 и FM2 позволяют сохранить по шесть частот радиостанций диапазона FM.

В режиме автоматической настройки радиоприемник сканирует и сохраняет в памяти шесть частот радиостанций диапазона AM и двенадцать частот радиостанций диапазона FM с сильным сигналом, которые можно вызвать с помощью кнопок предварительной настройки.

Если вам не нравятся радиостанции, частоты которых были занесены в память радиоприемника в режиме автоматической настройки, вы можете запрограммировать их вручную.

\* Для некоторых вариантов исполнения автомобиля

## ■ Система радиоданных (RDS)\*

Система обеспечивает выполнение удобных функций в автоматическом режиме, список которых зависит от возможностей FM-радиостанции, на которую настроен радиоприемник.

### ■ Функции системы RDS

#### Функция поиска альтернативных частот (AF):

Обеспечивают автоматическую перенастройку радиоприемника на альтернативную частоту той же радиостанции при въезде в другой регион.

#### Функция настройки на местные радиостанции (REGIONAL):

В рамках одного региона поддерживает настройку на одну и ту же радиостанцию даже при ослаблении сигнала.

#### Функция настройки на радиостанции, передающие новости (NEWS):

Обеспечивает автоматическую настройку радиоприемника на радиостанцию, транслирующую новости.

#### Функция вывода на дисплей названия радиостанции (PS DISP):

Обеспечивает отображение на дисплее названия радиостанции, на которую настроен радиоприемник.

#### Функция автоматической настройки на радиостанции, передающие дорожные сообщения (AUTO TP):



Обеспечивает автоматическую настройку радиоприемника на радиостанцию, транслирующую дорожные сообщения.

## ⌘ Система радиоданных (RDS)

При настройке на радиостанцию частотного диапазона FM, которая вещает в стандарте RDS, автоматически включается система RDS, и на дисплее вместо частоты настройки появляется название радиостанции, на которую настроен радиоприемник. Однако при ослаблении сигнала радиостанции на дисплее вместо названия радиостанции появляется частота настройки радиоприемника.

## ■ Настройка функций системы RDS



1. Когда выбран частотный диапазон FM, нажмите кнопку **SETUP** (Настройка).
2. Вращайте рукоятку  для выбора опции **RDS Settings** (Настройка системы RDS) и нажмите рукоятку  для подтверждения выбора.

3. По мере вращения рукоятки  на дисплее появятся все функции системы RDS.
4. Нажмите рукоятку  для выбора функции.

Продолжение следует

## ☒ Система радиоданных (RDS)\*

При включении и выключении функции поиска альтернативных частот (AF) система RDS соответственно включается и выключается.

Нажатие рукоятки  обеспечивает включение или выключение функции.

## ■ Кнопка TA (Дорожные сообщения)

Функция автоматической настройки на радиостанции, передающие дорожные сообщения, позволяет системе находиться в ожидании приема дорожных сообщений во время воспроизведения компакт-диска или в режиме работы внешнего аудиоустройства. Для обеспечения работы этой функции радиостанция, на которую радиоприемник был настроен в последний раз, должна транслировать дорожные сообщения в стандарте RDS.

**Для включения функции:** нажмите на кнопку TA. Как только радиостанция, на которую радиоприемник был настроен в последний раз, начнет трансляцию дорожных сообщений, система автоматически переключится в режим работы радиоприемника в частотном диапазоне FM. На дисплее появится индикатор TA-INFO. По окончании трансляции дорожного сообщения система вернется к воспроизведению компакт-диска или в режим работы внешнего аудиоустройства.

Если во время трансляции дорожного сообщения вы захотите вернуться к воспроизведению компакт-диска или в режим работы внешнего аудиоустройства, нажмите кнопку TA еще раз.



**Для отмены функции нажмите:** нажмите на кнопку TA.

## ■ Функция поиска радиопередач заданного типа (PTY)

Программы, транслируемые радиостанциями, вещающими в стандарте RDS, разделены на множество типов.

**Для вывода на дисплей выбранного типа PTY:** нажмите с любой стороны на кнопку  /  / **PLAY** / . Для просмотра других типов вращайте рукоятку .

**Для поиска радиостанции, транслирующей передачи выбранного типа PTY:**

1. Выведите на дисплей выбранный вами тип PTY.
2. В течение пяти секунд нажмите с любой стороны на кнопку поиска  / .
  - ▶ Система начнет поиск радиостанции, транслирующей радиопередачи выбранного типа.
  - ▶ Некоторые радиостанции могут транслировать передачи, содержание которых отличается от их кода PTY.

## ⌘ Система радиоданных (RDS)

### Функция TA

При нажатии кнопки TA на дисплее появляется индикатор TA.

Если нажать кнопку SCAN в режиме ожидания приема дорожных сообщений, система будет искать только радиостанции, транслирующие дорожные сообщения.

Нажатие кнопки TA во время приема дорожного сообщения не приведет к отмене функции TA.

### Функция PTY

При последовательном нажатии кнопки  /  / **PLAY** /  на дисплее будут отображаться некоторые типы передач PTY: **INFORMATION** (информация), **POP MUSIC** (популярная музыка), **SERIOUS CLASSIC** (традиционная классическая музыка), **OTHER MUSIC** (разная музыка), **CULTURE** (передачи о культуре), и **VARIED SPEECH** (развлекательные передачи).



Во время поиска радиостанции, транслирующей передачи определенного типа PTY, информация на дисплее будет меняться следующим образом:

- Название типа PTY мигает – система находится в режиме поиска радиостанции.
- На дисплее мигает сообщение “NOTHING” – не найдено ни одной радиостанции, транслирующей передачи выбранного типа PTY. Система выйдет из режима поиска радиостанции, транслирующей передачи определенного типа PTY, через пять секунд.
- На дисплее отображается сообщение “NO PTY” – найденная RDS-радиостанция не транслирует информацию о типе PTY.
- На дисплее отображается сообщение “NO RDS” – найденная радиостанция не вещает в стандарте RDS. Сообщение исчезнет с дисплея через пять секунд.

Продолжение следует

### ■ Функция прерывания воспроизведения для приема новостей

Эта функция обеспечивает приостановку воспроизведения компакт-диска или режима работы внешнего аудиоустройства для приема новостей. Для обеспечения работы этой функции радиостанция, на которую радиоприемник был настроен в последний раз, должна транслировать передачи с кодом типа NEWS PTY.

**Для включения функции:** Перед переключением аудиосистемы в режим воспроизведения компакт-диска или режим работы внешнего аудиоустройства несколько раз нажмите кнопку  /  / **PLAY** / , пока на дисплее не появится тип NEWS PTY. Как только радиостанция, на которую радиоприемник был настроен в последний раз, начнет трансляцию новостей, система автоматически переключится в режим работы радиоприемника в частотном диапазоне FM.

По окончании трансляции новостей или при ослаблении сигнала радиостанции система вернется к воспроизведению компакт-диска или в режим работы внешнего аудиоустройства.

### ■ Функция прерывания работы аудиосистемы для приема экстренного сообщения

Кодовый сигнал "ALARM", относящийся к одному из типов PTY, служит для передачи экстренных сообщений, например, для оповещения о стихийных бедствиях. При получении этого кода на дисплее появляется сообщение "ALARM" (Тревога), и аудиосистема прерывает свою работу.

## Проигрыватель компакт-дисков

Аудиосистема способна воспроизводить файлы форматов MP3 и WMA, записанные на компакт-дисках форматов CDs, CD-R и CD-RW. Если компакт-диск загружен в аудиосистему, то для его воспроизведения нажмите кнопку CD.



### Кнопка SCAN (Сканирование)

Нажмите эту кнопку для последовательного воспроизведения первых 10 секунд каждой композиции.

- Нажмите эту кнопку один раз для прослушивания начальных фрагментов всех записей на компакт-диске (всех MP3 или WMA файлов в воспроизводимой папке).
- Нажмите эту кнопку два раза для прослушивания начальных фрагментов первых композиций, содержащихся в папках первого уровня (с файлами MP3 или WMA).
- Для отмены режима сканирования нажмите и удерживайте эту кнопку.

### Кнопка



В режиме воспроизведения файлов формата MP3 или WMA нажмите кнопку  для перехода к следующей папке. Нажмите кнопку  для перехода к началу текущей папки или к предыдущей папке.

### Кнопки поиска



Нажмите кнопку для перехода к воспроизведению другой композиции (файла MP3 или WMA).

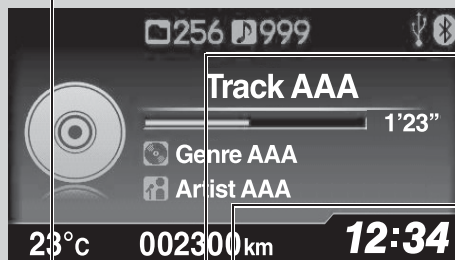

### Выключатель питания

Нажмите эту кнопку для включения или выключения аудиосистемы.

### Отверстие для загрузки компакт-дисков

Вставьте компакт-диск в загрузочное отверстие приблизительно наполовину.

### Кнопка CD

Нажмите эту кнопку для воспроизведения компакт-диска.



### Кнопка извлечения компакт-диска

Нажмите эту кнопку для извлечения компакт-диска.

### Рукоятка выбора

Вращайте рукоятку для регулировки уровня громкости. Нажмите и вращайте рукоятку для выбора опции. Затем нажмите рукоятку, чтобы подтвердить свой выбор.

### Кнопка SETUP (Настройка)

Нажмите эту кнопку для вывода на дисплей меню..

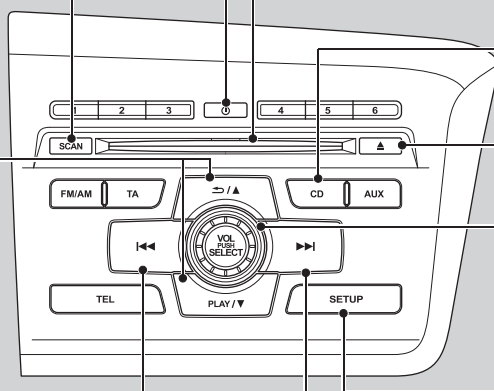

## Выбор файла из папки с помощью рукоятки выбора (режим воспроизведения файлов формата MP3 или WMA)

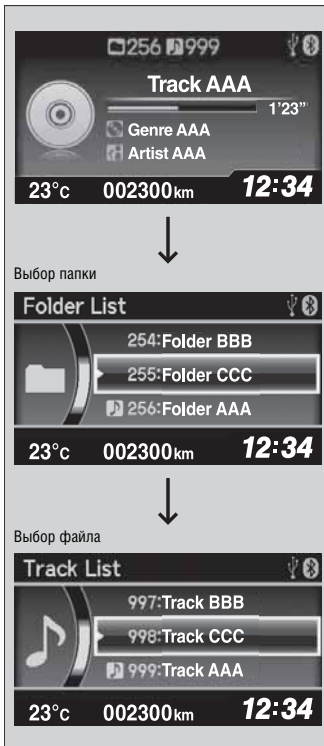

1. Нажмите кнопку , чтобы вывести на дисплей список файлов.

2. Вращайте рукоятку для выбора папки.

3. Нажмите на рукоятку , чтобы вывести на дисплей список файлов, содержащихся в выбранной папке.

4. Вращайте рукоятку  для выбора файла, а затем нажмите на нее, чтобы подтвердить свой выбор.

Продолжение следует

### Проигрыватель компакт-дисков

#### ВНИМАНИЕ

Не используйте компакт-диски, на которые наклеены этикетки. Этикетка может стать причиной того, что компакт-диск застрянет в приводе проигрывателя.

Файлы формата WMA, защищенные системой цифрового управления правами (DRM), не воспроизводятся. В этом случае на дисплей выводится сообщение "Unsupported" (**Не поддерживается**), и система переходит к воспроизведению следующего файла.

Текстовая информация выводится на дисплей в следующих ситуациях:

- при выборе новой папки, файла или композиции,
- при включении режима работы проигрывателя компакт-дисков,
- при загрузке компакт-диска.



Если вы нажмете на кнопку извлечения компакт-диска, но не вынете его из загрузочного отверстия, система автоматически загрузит компакт-диск через несколько секунд.

## ■ Выбор режима воспроизведения

Во время воспроизведения композиции или файла вы можете включить режим повторного воспроизведения, режим воспроизведения в случайном порядке или режим сканирования.







1. Нажмите кнопку **SETUP** (Настройка).

2. Вращайте рукоятку , чтобы выбрать режим **Play Mode** (режим воспроизведения), а затем нажмите на нее , чтобы подтвердить свой выбор.

3. Вращайте рукоятку , для выбора режима, а затем нажмите на нее , чтобы подтвердить свой выбор.

## ■ Отмена выбранного режима воспроизведения

1. Нажмите кнопку **SETUP** (Настройка).
2. Вращайте рукоятку , чтобы выбрать режим **Play Mode** (режим воспроизведения), а затем нажмите на нее , чтобы подтвердить свой выбор.
3. Поверните рукоятку  и выберите режим **Normal Play** (Обычный режим воспроизведения), а затем нажмите на рукоятку .

## » Выбор режима воспроизведения

Нажмите кнопку , чтобы вернуться к предыдущему экрану. Нажмите кнопку **SETUP** (Настройка) для отмены выбранного режима.

Режимы воспроизведения

**Normal play (Обычный режим воспроизведения)**

**Repeat One Track:** повторное воспроизведение проигрываемой композиции или файла (файлов).

**Repeat One Folder (MP3/WMA):** повторное воспроизведение всех файлов, содержащихся в проигрываемой папке.

**Random in Folder (MP3/WMA):** воспроизведение в случайном порядке всех файлов, содержащихся в проигрываемой папке.

**Random All:** воспроизведение в случайном порядке всех композиций или файлов.

## Воспроизведение записей на проигрывателе iPod

Подключите проигрыватель iPod к проводу с разъемом USB, а затем нажмите кнопку AUX.

▶ Провод с разъемом USB\* (стр. 189)

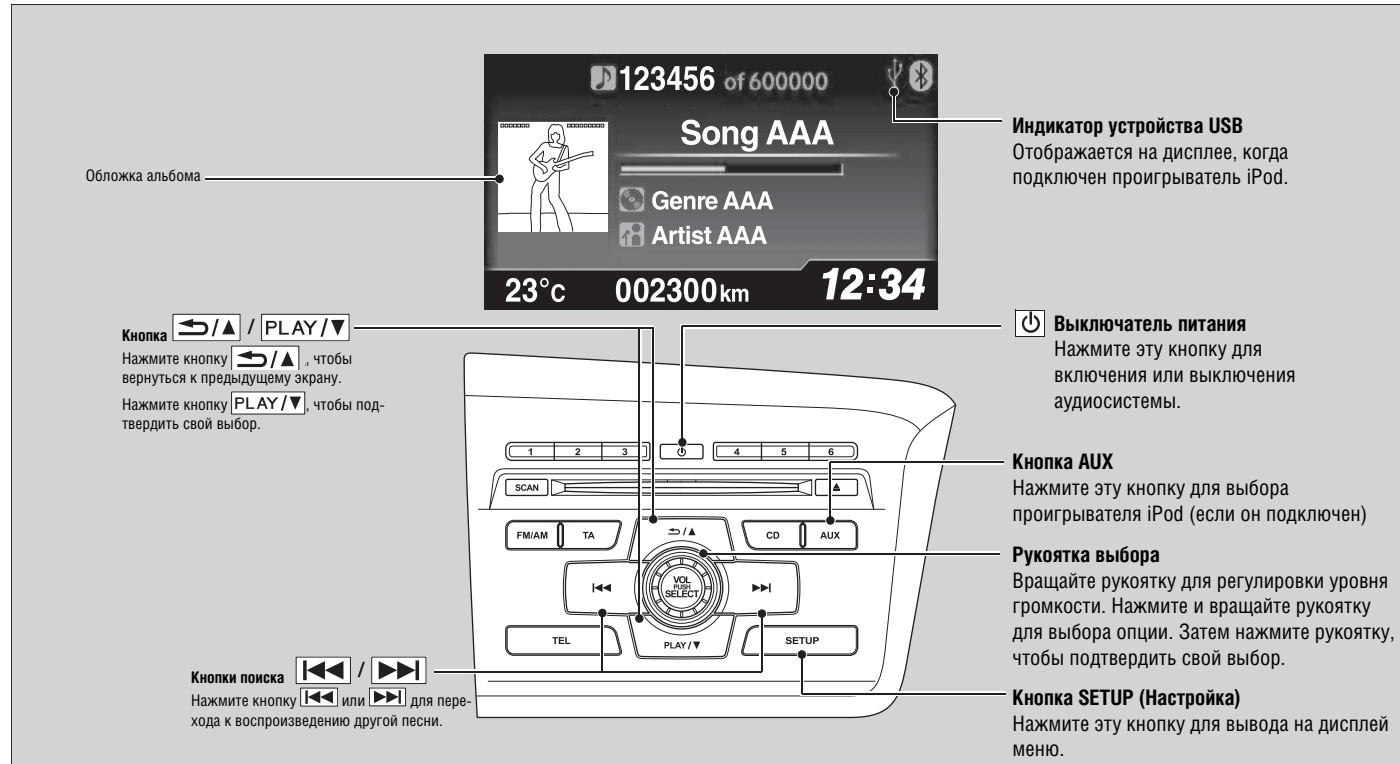

Продолжение следует

\* Для некоторых вариантов исполнения автомобиля

## Выбор файла из меню проигрывателя iPod



1. Нажмите рукоятку выбора , чтобы вывести на дисплей меню проигрывателя iPod.

2. Вращайте рукоятку  для выбора меню.

3. Нажмите рукоятку выбора , чтобы вывести на дисплей выбранное меню.

4. Вращайте рукоятку  для выбора позиции в списке, а затем нажмите на рукоятку, чтобы подтвердить свой выбор.

### Воспроизведение записей на проигрывателе iPod

Список доступных функций зависит от модели и версии проигрывателя iPod. Аудиосистема автомобиля может не поддерживать некоторые функции проигрывателя iPod.

При возникновении проблемы на многофункциональном информационном дисплее может появиться сообщение об ошибке.



➔ **Сообщения об ошибках воспроизведения записей на проигрывателе iPod и запоминающем устройстве USB** (стр. 220)

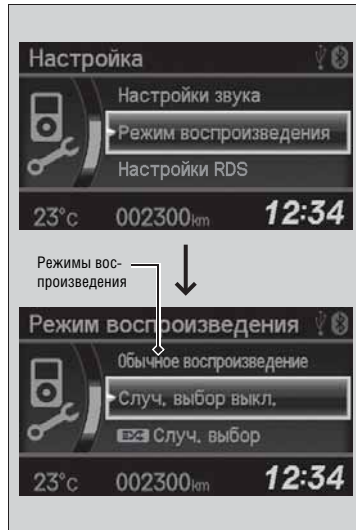

## Выбор режима воспроизведения

Во время воспроизведения файла вы можете выбрать режим повторного воспроизведения или режим воспроизведения в случайном порядке.







1. Нажмите кнопку **SETUP** (Настройка).

2. Вращайте рукоятку , чтобы выбрать опцию **Play Mode** (Режим воспроизведения), а затем нажмите на нее , чтобы подтвердить свой выбор.

3. Вращайте рукоятку , чтобы выбрать режим воспроизведения, а затем нажмите на нее , чтобы подтвердить свой выбор.

### Отмена выбранного режима воспроизведения

1. Нажмите кнопку **SETUP** (Настройка).
2. Вращайте рукоятку , чтобы выбрать опцию **Play Mode** (Режим воспроизведения), а затем нажмите на нее , чтобы подтвердить свой выбор.
3. Поверните рукоятку  и выберите режим **Normal Play** (Обычный режим воспроизведения), а затем нажмите на рукоятку .

### Выбор режима воспроизведения

Режимы воспроизведения

#### Normal Play (Обычный режим воспроизведения)

**Shuffle Off:** выключение режима воспроизведения в случайном порядке.

**Shuffle:** воспроизведение в случайном порядке всех файлов, содержащихся в выбранном списке (списке воспроизведения, списке исполнителей, списке альбомов, списке песен, списке жанров или списке композиторов).

**Shuffle Albums:** воспроизведение в случайном порядке всех альбомов, содержащихся в выбранном списке (списке воспроизведения, списке исполнителей, списке альбомов, списке песен, списке жанров или списке композиторов).

**Repeat Off:** выключение режима повторного воспроизведения.

**Repeat One Track:** Повторное воспроизведение проигрываемой композиции.

## Воспроизведение записей на запоминающем устройстве USB

Ваша аудиосистема способна прочитать и воспроизвести звуковые файлы форматов MP3, WMA и AAC<sup>1</sup>, которые записаны на запоминающем устройстве USB.

Подключите запоминающее устройство USB к проводу с разъемом USB, а затем нажмите кнопку AUX.

► Провод с разъемом USB\* (стр. 189)

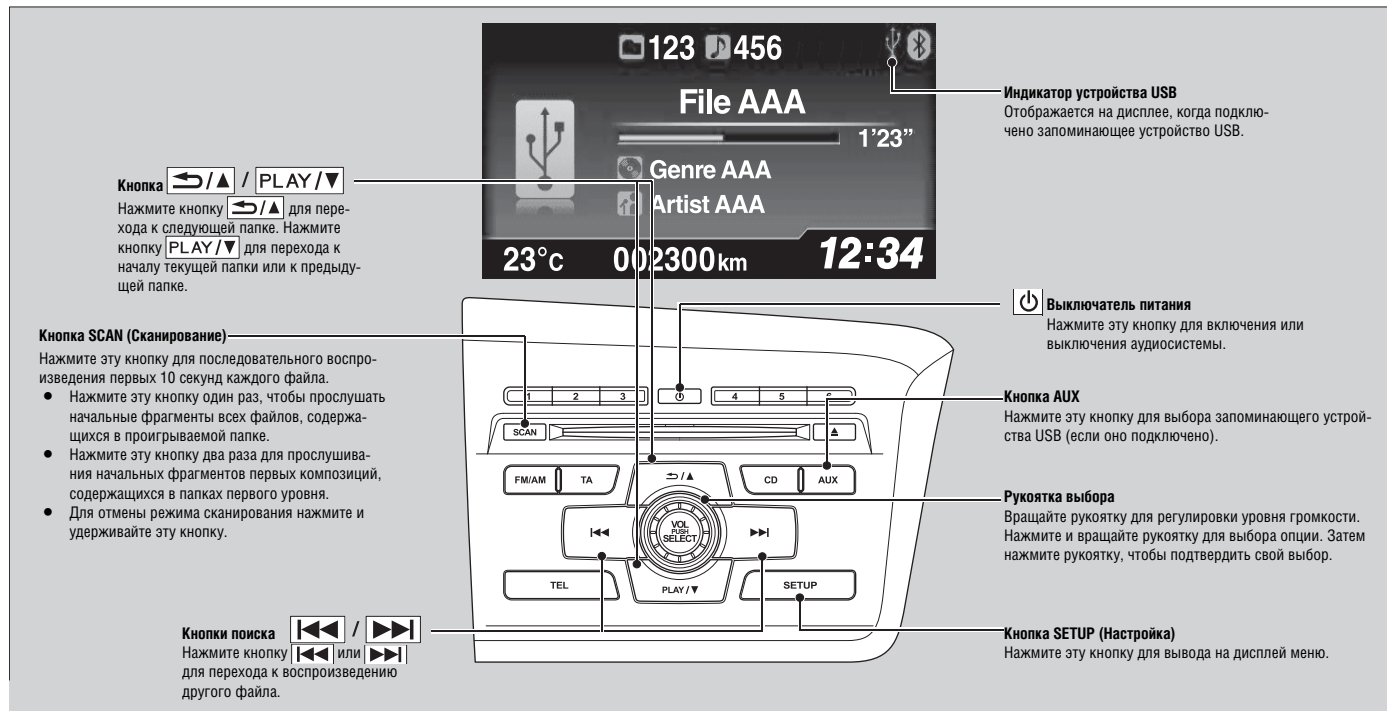

<sup>1</sup>: Могут воспроизводиться только те файлы формата AAC, которые были записаны с помощью программы iTunes.

\* Для некоторых вариантов исполнения автомобиля

## Выбор файла из папки с помощью рукоятки выбора

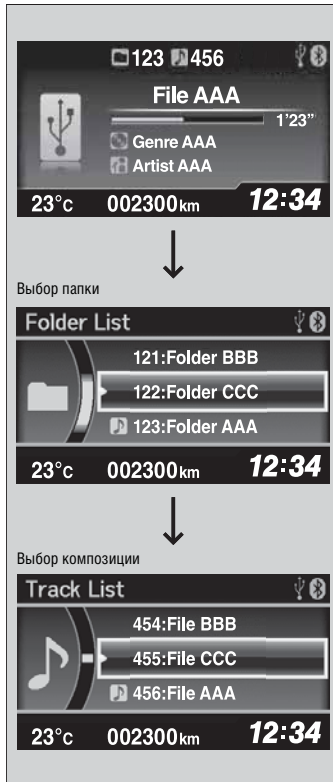

1. Нажмите рукоятку выбора , чтобы вывести на дисплей список файлов.

2. Вращайте рукоятку  для выбора папки.

3. Нажмите на рукоятку , чтобы вывести на дисплей список файлов, содержащихся в выбранной папке.

4. Вращайте рукоятку  для выбора файла, а затем нажмите на нее, чтобы подтвердить свой выбор.

Продолжение следует

### ▶▶ Воспроизведение записей на запоминающем устройстве USB

Используйте рекомендованные запоминающие устройства USB.

▶ **Общая информация об аудиосистеме** (стр. 221)

Файлы формата WMA, защищенные системой цифрового управления правами (DRM), не воспроизводятся. В этом случае на дисплее выводится сообщение “Unplayable File” (Файл невозможно воспроизвести), и система переходит к воспроизведению следующего файла.

При возникновении проблемы на многофункциональном информационном дисплее может появиться сообщение об ошибке.

▶ **Сообщение об ошибках воспроизведения записей на проигрывателе iPod и запоминающем устройстве USB** (стр. 220)

## Выбор режима воспроизведения



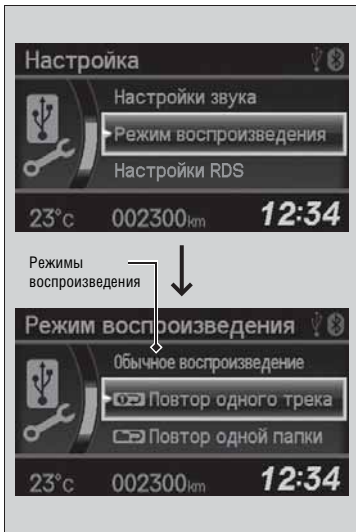

Во время воспроизведения файла (файлов) вы можете включить режим повторного воспроизведения, режим воспроизведения в случайном порядке или режим сканирования.

1. Нажмите кнопку **SETUP** (Настройка).



2. Вращайте рукоятку выбора , чтобы выбрать опцию **Play Mode** (Режим воспроизведения), а затем нажмите на нее, чтобы подтвердить свой выбор .
3. Вращайте рукоятку  для выбора режима, а затем нажмите на нее, чтобы подтвердить свой выбор .

### Отмена выбранного режима воспроизведения

1. Нажмите кнопку **SETUP** (Настройка).
2. Вращайте рукоятку выбора , чтобы выбрать опцию **Play Mode** (Режим воспроизведения), а затем нажмите на нее , чтобы подтвердить свой выбор.
3. Поверните рукоятку  и выберите режим **Normal Play** (Обычный режим воспроизведения), а затем нажмите на рукоятку .

## Выбор режима воспроизведения

Режимы воспроизведения

**Normal play** (Обычный режим воспроизведения)

**Repeat One Track:** Повторное воспроизведение проигрываемого файла.

**Repeat One Folder:** повторное воспроизведение всех файлов, содержащихся в проигрываемой папке.

**Random in Folder:** воспроизведение в случайном порядке всех файлов, содержащихся в проигрываемой папке.

**Random All:** воспроизведение в случайном порядке всех файлов.

Автомобили с системой громкой связи

## Воспроизведение потокового аудио через соединение **Bluetooth®**

Ваша аудиосистема обеспечивает прослушивание музыки, записанной на телефоне, оснащенный системой беспроводной связи Bluetooth®.

Эта функция доступна в том случае, если телефон подключен к системе громкой связи, и между телефоном и системой установлено соединение.

➤ **Настройка телефона** (стр. 230)

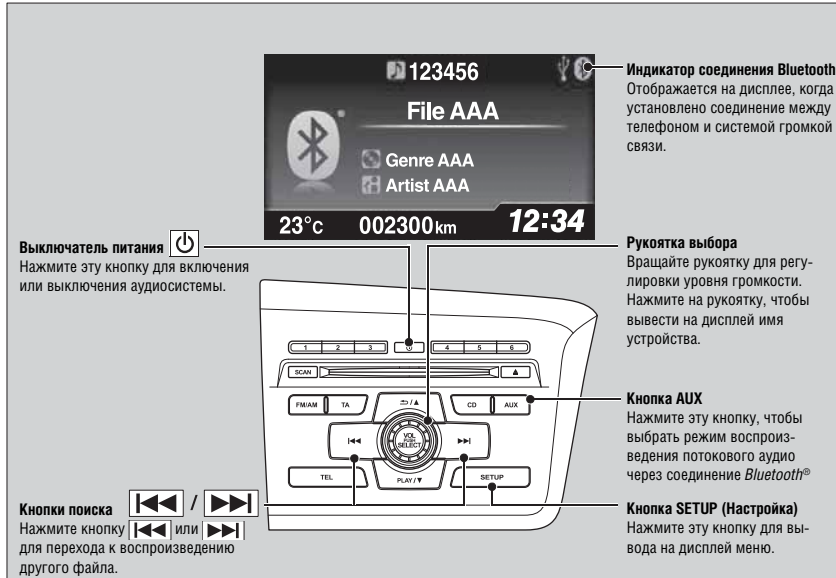

Продолжение следует

➤ Воспроизведение записей на устройстве, подключенном через соединение **Bluetooth®**

Не все телефоны, оснащенные функцией передачи потокового аудио через соединение Bluetooth®, совместимы с данной системой. Список рекомендованных телефонов вы можете найти, посетив интернет-сайт:

- <http://www.globalhondahandsfree.com/>.
- <http://www.hondahandsfree.com.au/>.

В некоторых странах запрещается активировать определенные функции электронных устройств во время вождения.

Если к системе громкой связи подключено несколько телефонов, то воспроизведение аудиофайлов начнется с некоторой задержкой.

## ■ Воспроизведение потокового аудио через соединение Bluetooth®

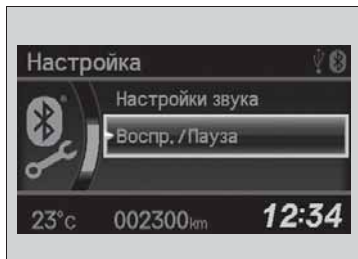

1. Убедитесь в том, что ваш телефон подключен к системе громкой связи, и между телефоном и системой установлено соединение.
2. Нажмите кнопку **AUX**.

Если телефон не распознается, то, возможно, что другой телефон, не имеющий функции передачи потокового аудио через соединение Bluetooth®, установил соединение с системой громкой связи.

## ■ Пауза или возобновление воспроизведения файла

1. Нажмите кнопку **SETUP** (Настройка).
2. Поверните рукоятку  и выберите режим **Resume/Pause** (Возобновление/пауза), а затем нажмите на рукоятку .

При каждом нажатии рукоятки  происходит переключение между режимом паузы и режимом воспроизведения.

## ■ Прием вызова во время воспроизведения потокового аудио через соединение Bluetooth®

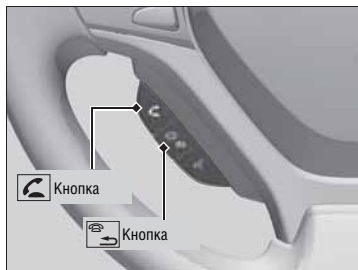

Нажмите кнопку вызова , расположенную на рулевом колесе, чтобы принять вызов во время воспроизведения потокового аудио через соединение Bluetooth®.

► Система громкой связи\* (стр. 224)

Нажмите кнопку отбоя  для завершения разговора и возобновления воспроизведения потокового аудио через соединение Bluetooth®.

## ► Воспроизведение потокового аудио через соединение Bluetooth®

Перед началом прослушивания аудиофайлов вам может понадобиться выполнить некоторые действия с вашим телефоном. В этом случае следуйте инструкциям руководства пользователя телефона.

На некоторых телефонах функция паузы может отсутствовать.

Если к разъему подключения внешнего аудиоборудования подключено какое-нибудь устройство, вам может потребоваться несколько раз нажать кнопку **AUX**, чтобы выбрать режим воспроизведения потокового аудио через соединение Bluetooth®.

Переключение режима работы приведет к приостановке воспроизведения аудиофайлов, содержащихся в памяти вашего телефона.





## ► Прием вызова во время воспроизведения потокового аудио через соединение Bluetooth®

Если входящий вызов поступил, когда воспроизведение потокового аудио через соединение Bluetooth® находится в режиме паузы, то по завершении разговора воспроизведение возобновится.

## Сообщения об ошибках воспроизведения

### Сообщения об ошибках воспроизведения компакт-диска

В случае ошибки воспроизведения компакт-диска на дисплее может появиться одно из следующих сообщений об ошибке.

Сообщение об ошибке	Причина неисправности	Метод устранения неисправности
HEAT ERROR (ПЕРЕГРЕВ)	Перегрев проигрывателя компакт-дисков	<ul style="list-style-type: none"><li>Выключите аудиосистему и дайте проигрывателю остынуть, чтобы сообщение об ошибке исчезло с дисплея.</li></ul>
UNPLAYABLE/Unsupport ed (Не поддерживается)	Не поддерживаемый формат композиции/файла	<ul style="list-style-type: none"><li>Текущая композиция или файл будет пропущен. Система автоматически перейдет к воспроизведению следующего файла или музыкальной композиции поддерживаемого формата.</li></ul>
BAD DISC PLEASE CHECK OWNERS MANUAL PUSH EJECT (ПОВРЕЖДЕННЫЙ ДИСК. ОБРАТИТЕСЬ К РУКОВОДСТВУ ПОЛЬЗОВАТЕЛЯ. НАЖМИТЕ КНОПКУ ИЗВЛЕЧЕНИЯ) MECH ERROR (МЕХАНИЧЕСКАЯ НЕИСПРАВНОСТЬ) CHECK DISC LOAD (ПРОВЕРЬТЕ ЗАГРУЗКУ ДИСКА)	Механическая неисправность	<ul style="list-style-type: none"><li>Нажмите кнопку извлечения  и извлеките компакт-диск. Убедитесь в том, что сообщение об ошибке исчезло с дисплея.</li><li>Осмотрите компакт-диск, обращая внимание на отсутствие повреждений и деформации. Вставьте компакт-диск в проигрыватель снова.  <b>Уход за компакт-дисками</b> (стр. 222)</li><li>Если сообщение об ошибке появилось снова, нажмите кнопку извлечения  и извлеките компакт-диск.</li><li>Вставьте другой компакт-диск.</li></ul>
BAD DISC PLEASE CHECK OWNERS MANUAL (ПОВРЕЖДЕННЫЙ ДИСК. ОБРАТИТЕСЬ К РУКОВОДСТВУ ПОЛЬЗОВАТЕЛЯ)	Ошибка чтения диска	<ul style="list-style-type: none"><li>Если новый компакт-диск воспроизводится, значит, неисправен первый компакт-диск.</li><li>Если сообщение об ошибке появилось снова, или компакт-диск не извлекается, то обратитесь к дилеру. Не пытайтесь извлечь диск с применением силы.</li></ul>
CHECK DISC (ПРОВЕРЬТЕ ДИСК)	Ошибка чтения диска	<ul style="list-style-type: none"><li>Осмотрите компакт-диск, обращая внимание на отсутствие повреждений и деформации.  <b>Уход за компакт-дисками</b> (стр. 222)</li></ul>

Автомобили с многофункциональным информационным дисплеем

## Сообщения об ошибках воспроизведения записей на проигрывателе iPod и запоминающем устройстве USB

При возникновении ошибки во время воспроизведения записей на проигрывателе iPod или запоминающем устройстве USB на дисплее может появиться одно из следующих сообщений об ошибке. Если вы не можете удалить сообщение об ошибке с дисплея, обратитесь к дилеру компании Honda.

Сообщение об ошибке	Метод устранения неисправности
<b>USB Error (Ошибка USB)</b>	Сообщение появляется в случае неисправности провода с разъемом USB. Проверьте совместимость аудиоустройства и провода с разъемом USB.
<b>Bad USB Device Please Check Owners Manual (Неисправность устройства USB. Обратитесь к руководству пользователя)</b>	Сообщение появляется в случае подключения устройства неподдерживаемого типа. Отсоедините устройство. Затем выключите аудиосистему и включите ее снова. Не подключайте устройство, ставшее причиной сбоя.
<b>No Song (Нет песен)</b>	Сообщение появляется, когда в памяти проигрывателя iPod нет записей. Проверьте совместимость файлов, записанных на устройстве.
<b>Unsupported Ver Retry Connection (Неподдерживаемая версия. Попробуйте подключить снова)</b>	Сообщение появляется, когда к системе подключается проигрыватель iPod неподдерживаемого типа. Если это сообщение появилось, когда к аудиосистеме подключен проигрыватель iPod поддерживаемого типа, обновите программное обеспечение проигрывателя iPod. Сообщение появляется при сбое во время распознавания проигрывателя iPod. Повторите процедуру подключения проигрывателя iPod.
<b>Unplayable File (Файл невозможно воспроизвести)</b>	Сообщение появляется при наличии в запоминающем устройстве USB файлов с цифровым управлением правами (DRM) или файлов, формат которых не поддерживается системой. Сообщение отображается на дисплее приблизительно в течение 3 секунд, после чего система переходит к воспроизведению следующего файла.
<b>No Data (Нет данных)</b>	Сообщение появляется, если память запоминающего устройства USB пуста или не содержит файлов формата MP3, WMA или AAC. Проверьте совместимость файлов, записанных на устройстве.
<b>Unsupported (Не поддерживается)</b>	Сообщение появляется, когда к системе подключается устройство неподдерживаемого типа. Если ошибка возникает при подключении поддерживаемого запоминающего устройства USB, то повторите процедуру подключения еще раз.

## Общая информация об аудиосистеме

### Рекомендуемые компакт-диски

- Используйте только высококачественные компакт-диски форматов CD-R и CD-RW, предназначенные для записи музыки.
- Используйте только односессионные компакт-диски форматов CD-R и CD-RW (с закрытой записью).
- Используйте только стандартные компакт-диски круглой формы.

Диски, которые рекомендуется использовать, должны иметь приведенный ниже логотип



### Компакт-диски с файлами формата MP3 или WMA

- Некоторые файлы программного обеспечения не разрешают воспроизведение или вывод на дисплей текстовой информации.
- Некоторые версии файлов форматов MP3 и WMA могут не поддерживаться.

### Рекомендуемые компакт-диски

Двусторонние компакт-диски не воспроизводятся аудиосистемой. Компакт-диски форматов CD-R и CD-RW, записанные при определенных условиях, могут не воспроизводиться.

Продолжение следует

## ■ Уход за компакт-дисками

При обращении с компакт-дисками и хранении их следуйте приведенным ниже рекомендациям:

- Когда компакт-диск не используется, храните его в коробке.
- Для протирки компакт-диска используйте мягкую чистую ткань. Протирайте компакт-диск в направлении от центра к наружному краю.
- Берите компакт диск за его кромку. Не прикасайтесь к его рабочей поверхности.
- Не вставляйте посторонние предметы в проигрыватель компакт-дисков.
- Храните компакт-диски в местах, защищенных от прямых солнечных лучей и теплового воздействия.
- Не кладите на компакт-диск уравнивающие кольца и не приклеивайте к ним этикетки.
- Следите за тем, чтобы на рабочей поверхности компакт-диска не оставались отпечатки пальцев. Избегайте попадания жидкости на компакт-диски. Не пишите на компакт-дисках фломастерами.

## Уход за компакт-дисками

### ВНИМАНИЕ

Не вставляйте в проигрыватель компакт-дисков поврежденные компакт-диски. Такие компакт-диски могут застрять в проигрывателе и стать причиной выхода аудиосистемы из строя.

#### Примеры поврежденных дисков:

- Компакт-диски с пузырьковыми включениями, неровностями, с наклеенными этикетками или диски слишком большой толщины

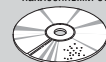

Компакт-диск с пузырьк. включ. и неровностями

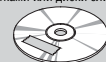

Компакт-диск с наклеенной этикеткой



Компакт-диск с этикеткой, отпечатанной на принтере

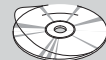

Компакт-диск с липкой прозрачной наклейкой

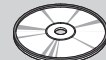

Компакт-диск с пластиковым кольцом

- Поврежденные компакт-диски

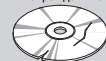

Компакт-диск со сколами и трещинами

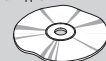

Искривленный компакт-диск

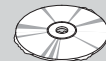

Компакт-диск с заусенцами

- Компакт-диски малого размера



Компакт-диск диаметром 8 см

## Модели проигрывателя iPod и запоминающие устройства USB, совместимые с аудиосистемой

### ■ Модели проигрывателя iPod, совместимые с аудиосистемой

Модель
iPod classic (80/160 Гб)
iPod classic (120 Гб)
iPod classic (160 Гб)
iPod с функцией воспроизведения видеофайлов (iPod 5-го поколения)
iPod nano
iPod touch 2-го поколения

### ■ Запоминающие устройства USB

- Используйте рекомендованные запоминающие устройства USB с объемом памяти 256 Мб или больше.
- Некоторые цифровые аудиоплееры могут не поддерживаться.
- Некоторые запоминающие устройства USB (например, устройства с блокировкой) могут не работать.
- Некоторые файлы программного обеспечения не разрешают воспроизведение или вывод на дисплей текстовой информации.
- Некоторые версии файлов форматов MP3, WMA или AAC могут не поддерживаться.

### ▣ Модели проигрывателя iPod, совместимые с аудиосистемой

Система может не работать со всеми версиями программного обеспечения этих устройств.

### ▣ Запоминающие устройства USB

Файлы, записанные на запоминающем устройстве USB, воспроизводятся в порядке их записи на устройстве. Этот порядок может не совпадать с порядком воспроизведения этих файлов компьютером или устройством.

# Система громкой связи\*

## Автомобили с навигационной системой

Если ваш автомобиль оборудован навигационной системой, то за информацией об использовании системы громкой связи обратитесь к отдельному руководству пользователя навигационной системы.

## Автомобили без навигационной системы

Система громкой связи позволяет вам активировать исходящие вызовы и принимать входящие вызовы с помощью аудиосистемы автомобиля, не дотрагиваясь до мобильного телефона.

## Использование системы громкой связи

### Кнопки управления телефоном

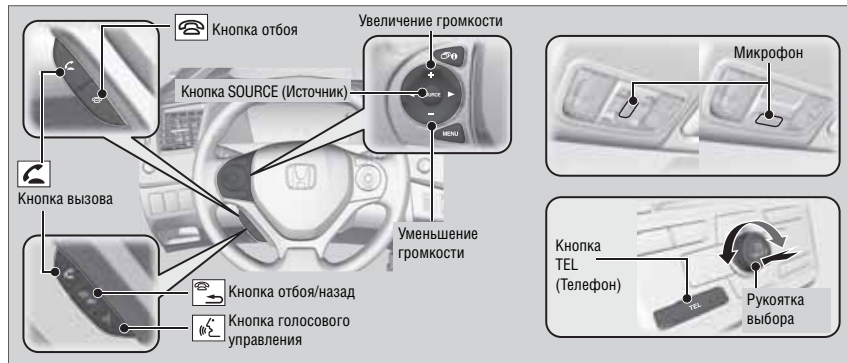

**Кнопка вызова:** нажмите эту кнопку, чтобы сразу вывести на дисплей экран **Phone** (Телефон) или ответить на входящий вызов.

/ **Кнопка отбоя:** нажмите эту кнопку, чтобы завершить разговор, вернуться к предыдущей команде или отменить команду.

**Кнопка голосового управления\*:** нажмите эту кнопку, чтобы произнести команду или ответить на вызов.

**Кнопка TEL (Телефон):** нажмите эту кнопку, чтобы сразу вывести на дисплей экран **Phone** (Телефон).

**Рукоятка выбора:** вращайте рукоятку для выбора позиции на экране, а затем нажмите на рукоятку , чтобы подтвердить свой выбор.

## Система громкой связи

Для того чтобы воспользоваться системой громкой связи, вам понадобится совместимый с системой телефон с функцией Bluetooth. Для получения информации о совместимых телефонах, процедурах подключения и специальных функциях посетите интернет-сайт:

- <http://www.globalhondahandsfree.com/>.

## Автомобили, оснащенные кнопкой голосового управления

Рекомендации по использованию голосовых команд

- Поскольку внешние шумы могут вызвать помехи в работе микрофона, закройте окна и отрегулируйте вентиляционные решетки, направив воздушные потоки в сторону от потолка.
- Нажмите и отпустите кнопку голосового управления для набора телефонного номера с помощью голосовой команды. После звукового сигнала говорите четко, обычным голосом.
- Если микрофон уловит не только ваш голос, то команда может быть не распознана.
- Для изменения уровня громкости используйте соответствующий регулятор аудиосистемы или кнопки дистанционного управления на рулевом колесе.

## Экран состояния системы громкой связи



Многофункциональный информационный дисплей уведомляет о поступлении входящего вызова.

### Система громкой связи

Название и логотипы системы беспроводной связи *Bluetooth*® являются зарегистрированными торговыми марками компании *Bluetooth*® SIG, Inc. и используются компанией Honda Motors Co., Ltd. по лицензии. Другие торговые марки и логотипы используются в соответствии с требованиями их владельцев.

#### Особенности работы системы громкой связи

При поступлении входящего вызова на систему громкой связи аудиосистема прекращает свою работу. Работа аудиосистемы возобновится по завершении разговора.

### Экран состояния системы громкой связи

Информация, выводимая на многофункциональный информационный дисплей, различается в зависимости от модели телефона.

Вы можете менять язык, используемый системой, с английского на любой другой доступный язык.

➔ **Настройка параметров систем** (стр. 111)



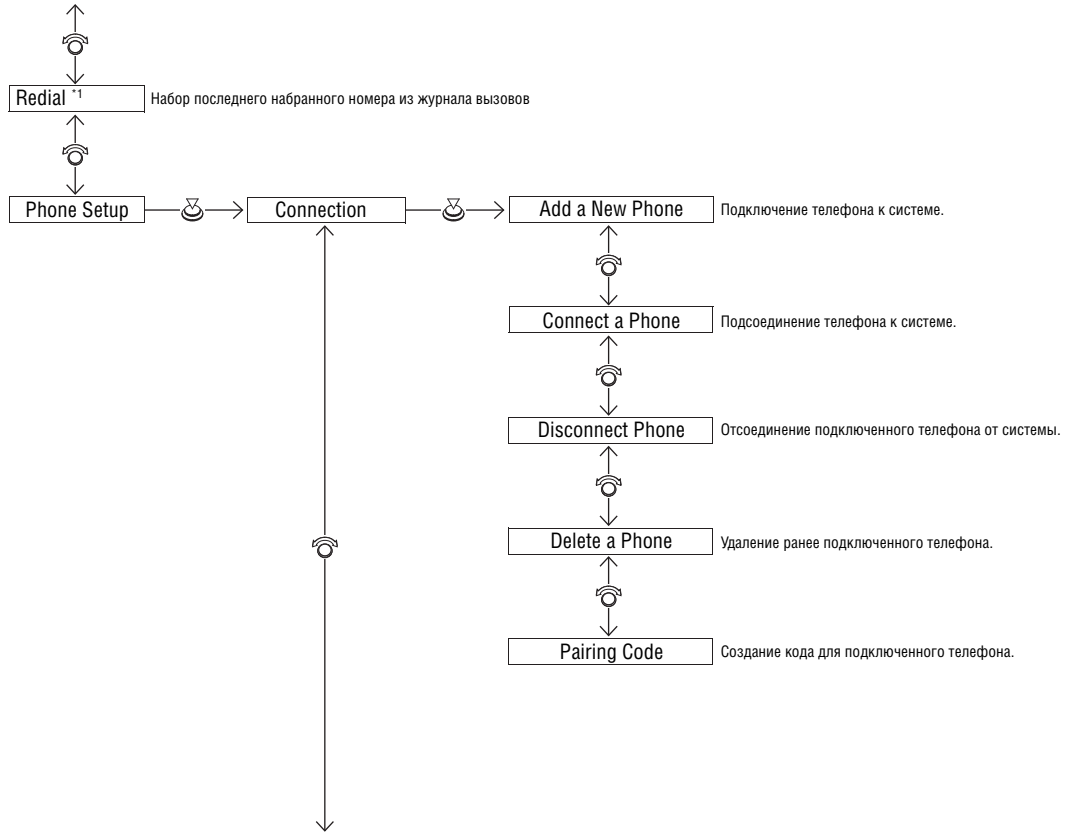

\*1: Отображается на дисплее только в том случае, когда установлено соединение между телефоном и системой громкой связи.

Продолжение следует

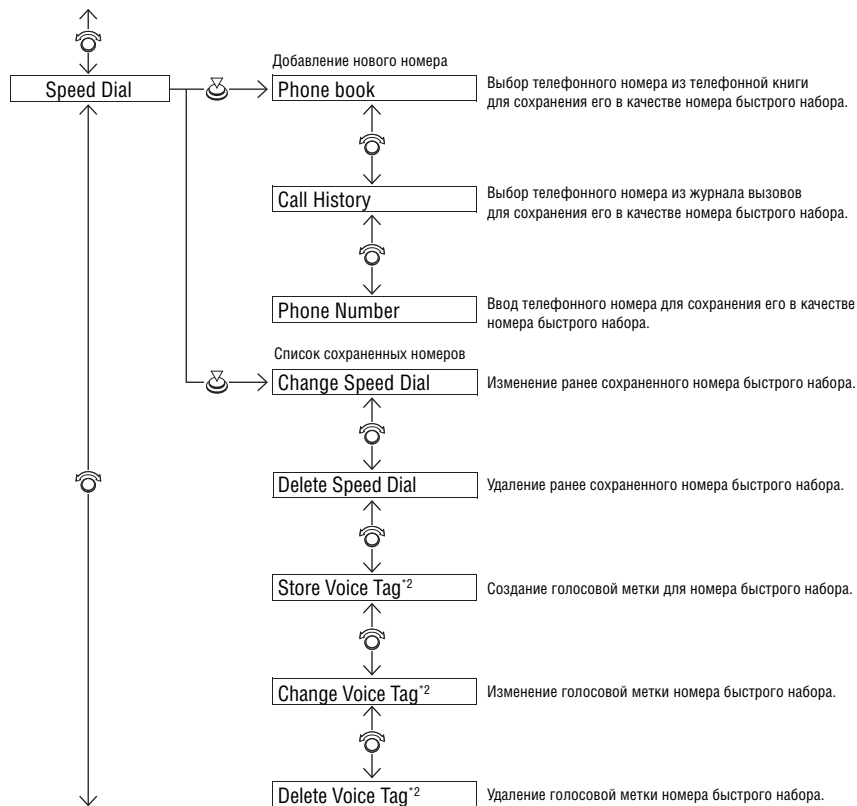

\*1: Отображается на дисплее только в том случае, когда установлено соединение между телефоном и системой громкой связи.

\*2: Для некоторых вариантов исполнения автомобиля

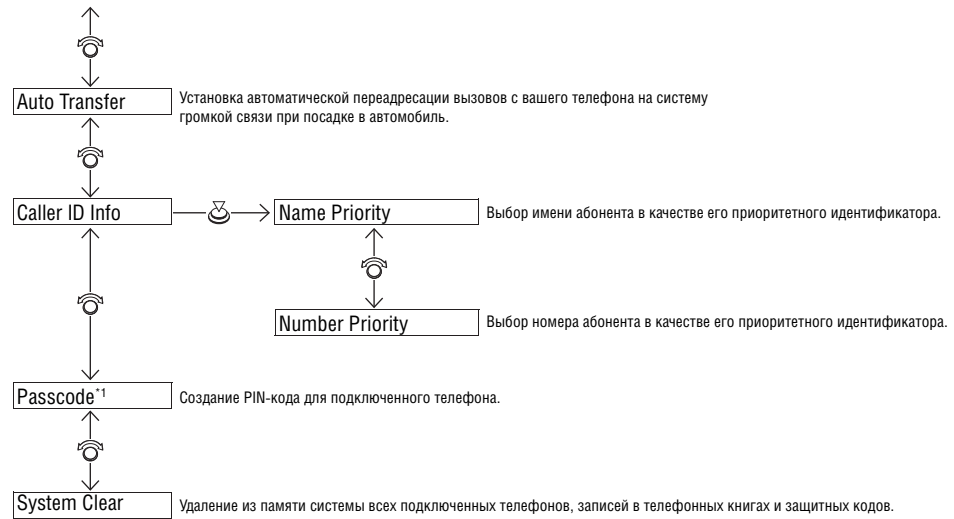



\*1: Отображается на дисплее только в том случае, когда установлено соединение между телефоном и системой громкой связи.

Продолжение следует

## Настройка телефона

### Подключение мобильного телефона (в случае, когда к системе не подключен ни один телефон)



1. Нажмите кнопку TEL (Телефон) или кнопку вызова .
2. Поверните рукоятку  и выберите **Yes (Да)**, а затем нажмите на рукоятку .
  - Система громкой связи выполнит поиск устройства Bluetooth в автоматическом режиме.

3. Когда ваш телефон появится в списке, выберите его, нажав на рукоятку . Если ваш телефон не появился в списке, выберите **Phone Not Found? (Телефон не найден?)** и выполните поиск устройств Bluetooth с помощью телефона. На телефоне выберите **Honda HFT**.

4. Система громкой связи предоставит вам четырехзначный код подключения, который следует ввести на телефоне. После появления подсказки на вашем телефоне введите четырехзначный код подключения.
5. Если процедура завершится удачно, на дисплее появится уведомление.

### Настройка телефона

Для того чтобы активировать и принимать вызовы с помощью системы громкой связи, к ней необходимо подключить телефон с функцией *Bluetooth*.

Рекомендации по подключению телефона:

- Телефон невозможно подключить на ходу автомобиля.
- При подключении телефон должен находиться в режиме обнаружения или поиска. См. руководство пользователя телефона.
- К системе можно подключить не более шести телефонов.
- Когда телефон подключен к системе громкой связи, батарея телефона может разряжаться быстрее.
- Если ваш телефон окажется не готовым к процедуре подключения или не будет обнаружен системой в течение трех минут, система выйдет из режима подключения.

После подключения телефон отобразится на дисплее, и в правой его части появится одна или две иконки.









Эти иконки означают следующее:

: Телефон можно использовать вместе с системой громкой связи.

: Телефон совместим с функцией передачи потокового аудио через соединение *Bluetooth*®.

■ Подключение мобильного телефона (в случае, когда к системе уже подключен телефон)



1. Нажмите кнопку TEL (Телефон) или кнопку вызова .
2. Поверните рукоятку  и выберите **Phone Setup (Настройка телефона)**, а затем нажмите на рукоятку .
  
3. Поверните рукоятку  и выберите Connection (Соединение), а затем нажмите на рукоятку .
4. Поверните рукоятку  и выберите **Add a New Phone (Добавить новый телефон)**, а затем нажмите на рукоятку .
  - ▶ На дисплее появится экран **Select Location (Выберите место)**.
  
5. Поверните рукоятку  и выберите **Empty (Пустое)**, а затем нажмите на рукоятку .

Продолжение следует



6. Убедитесь в том, что телефон находится в режиме поиска или обнаружения, а затем нажмите на рукоятку 
  - Система громкой связи выполнит поиск устройства *Bluetooth* в автоматическом режиме.

7. Когда ваш телефон появится в списке, выберите его, нажав на рукоятку 
  - Если ваш телефон не появился в списке, выберите **Phone Not Found? (Телефон не найден?)** и выполните поиск устройств Bluetooth с помощью телефона. На телефоне выберите **Honda HFT**.

8. Система громкой связи предоставит вам четырехзначный код подключения, который следует ввести на телефоне.
  - После появления подсказки на вашем телефоне введите четырехзначный код подключения.
9. Если процедура завершится удачно, на дисплее появится уведомление.

## ■ Изменение кода подключения

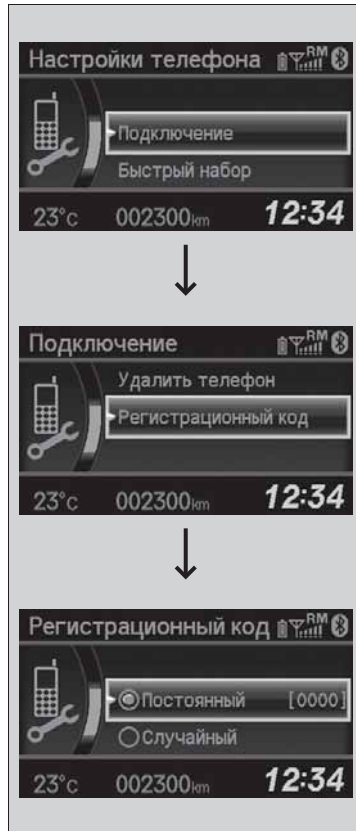

1. Нажмите кнопку TEL (Телефон) или кнопку вызова .
  - ▶ Поверните рукоятку и выберите **Phone Setup** (Настройка телефона), а затем нажмите на рукоятку .
  
2. Поверните рукоятку и выберите **Connection** (Соединение), а затем нажмите на рукоятку .
3. Поверните рукоятку и выберите **Pairing Code** (Код подключения), а затем нажмите на рукоятку .
  
4. Поверните рукоятку и выберите **Fixed** (Фиксированный) или **Random** (Случайный), а затем нажмите на рукоятку .

Продолжение следует







## »» Изменение кода подключения

По умолчанию установлен код подключения "0000", который остается неизменным, пока вы его не измените. Для создания собственного кода подключения выберите опцию **Fixed** (Фиксированный), удалите действующий код, а затем введите новый код.

Для того чтобы код выбирался случайным образом при каждом подключении, выберите опцию **Random** (Случайный).

## ■ Удаление подключенного телефона



1. Нажмите кнопку TEL (Телефон) или кнопку вызова .
2. Поверните рукоятку  и выберите **Phone Setup** (Настройка телефона), а затем нажмите на рукоятку 
  - Повторите процедуру, чтобы выбрать опцию **Connection** (Соединение), а затем **Delete a Phone** (Удалить телефон).
3. Поверните рукоятку  и выберите телефон, который вы хотите удалить, а затем нажмите на рукоятку .
4. На дисплее появится запрос подтверждения. Поверните рукоятку  и выберите **Yes** (Да), а затем нажмите на рукоятку 
  - Если процедура завершится успешно, на дисплее появится уведомление.

## Создание PIN-кода

Вы можете защитить PIN-кодом каждый из шести подключенных мобильных телефонов.

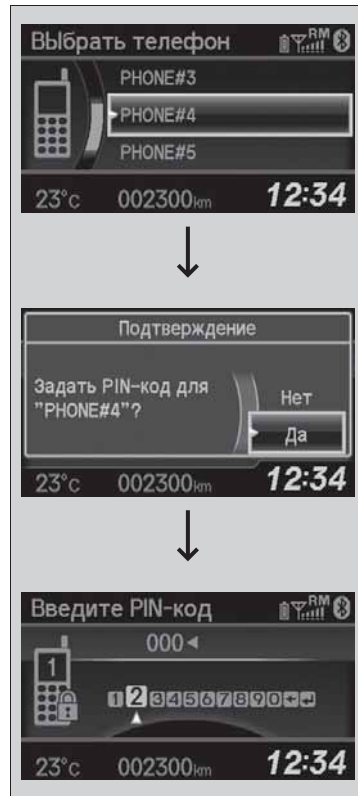

1. Нажмите кнопку TEL (Телефон) или кнопку вызова
2. Поверните рукоятку и выберите **Phone Setup** (Настройка телефона), а затем нажмите на рукоятку .
  - ▶ Повторите процедуру и выберите **Pascode** (Пароль).
3. Выберите телефон, для которого вы хотите создать PIN-код.
  - ▶ Поверните рукоятку и выберите телефон, для которого вы хотите создать PIN-код, а затем нажмите на рукоятку .
4. На дисплее появится запрос подтверждения.
  - ▶ Поверните рукоятку и выберите **Yes** (Да), а затем нажмите на рукоятку .
5. Введите новый четырехзначный номер.
  - ▶ Поверните рукоятку для осуществления выбора, а затем нажмите на рукоятку . Для отмены нажмите . Нажмите , чтобы ввести PIN-код.
6. Снова введите новый четырехзначный номер.
  - ▶ На дисплее появится экран шага 2.

Продолжение следует

## Создание PIN-кода

Если телефон уже защищен PIN-кодом, вам следует ввести действующий PIN-код до того, как удалять его или создавать новый код.

## Автоматическая переадресация вызовов

Если вы находитесь в автомобиле с включенным телефоном, то вызовы могут автоматически переадресовываться на систему громкой связи.

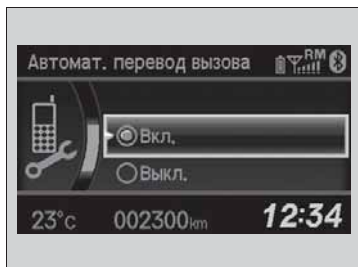

1. Нажмите кнопку TEL (Телефон) или кнопку вызова
2. Поверните рукоятку и выберите **Phone Setup** (Настройка телефона), а затем нажмите на рукоятку .
  - Повторите процедуру и выберите **Auto Transfer** (Автоматическая переадресация).
3. Поверните рукоятку и выберите **On** (Включить), а затем нажмите на рукоятку .
4. Если процедура завершится успешно, на дисплее появится уведомление.

## Информация об абоненте

Вы можете выбрать, какую информацию об абоненте следует выводить на дисплей при поступлении входящего вызова.

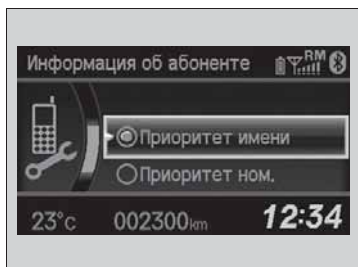

1. Нажмите кнопку TEL (Телефон) или кнопку вызова
2. Поверните рукоятку и выберите **Phone Setup** (Настройка телефона), а затем нажмите на рукоятку .
  - Повторите процедуру и выберите **Caller ID Info** (Информация об абоненте).
3. Поверните рукоятку и выберите желаемый режим, а затем нажмите на рукоятку .
4. Если процедура завершится успешно, на дисплее появится уведомление.

### Информация об абоненте









Режим приоритета имени: На дисплее выводится имя абонента, если оно сохранено в телефонной книге.

Режим приоритета номера: На дисплее выводится телефонный номер абонента.

## Очистка памяти системы

Для того чтобы удалить информацию о защитных кодах, подключенных телефонах, всех голосовых метках\*, всех номерах быстрого набора и всех импортированных телефонных книгах, выполните следующие действия.



1. Нажмите кнопку TEL (Телефон) или кнопку вызова .
2. Поверните рукоятку  и выберите **Phone Setup** (Настройка телефона), а затем нажмите на рукоятку .
  - ▶ Повторите процедуру и выберите **System Clear** (Очистить систему).
3. Поверните рукоятку  и выберите **Yes (Да)**, а затем нажмите на рукоятку .
4. На дисплее появится запрос подтверждения. Поверните рукоятку  и выберите **Yes (Да)**, а затем нажмите на рукоятку .
5. На дисплее появится запрос подтверждения. Нажмите на рукоятку , чтобы завершить процедуру.

Продолжение следует

\* Для некоторых вариантов исполнения автомобиля

## Автоматический импорт телефонной книги и журнала вызовов мобильного телефона

Если ваш телефон подключен к системе, то данные телефонной книги и журнала вызовов автоматически импортируются в систему громкой связи.

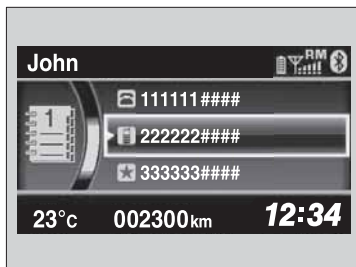

## Автоматический импорт телефонной книги и журнала вызовов мобильного телефона

При выборе абонента в телефонной книге мобильного телефона на дисплее может появиться три иконки, обозначающие категории. Иконки указывают на тип телефонных номеров, сохраненных для данного абонента.



Если для данного абонента сохранено четыре и более телефонных номеров, то вместо иконок категорий на дисплее появится многоточие "...".

Для некоторых моделей телефонов может оказаться невозможным импортировать иконки категорий в систему громкой связи.

Телефонная книга обновляется после каждой установки соединения между телефоном и системой громкой связи. Журнал вызовов обновляется после каждой установки соединения и каждого вызова.

## ■ Быстрый набор

Для каждого телефона можно сохранить до 15 номеров быстрого набора.

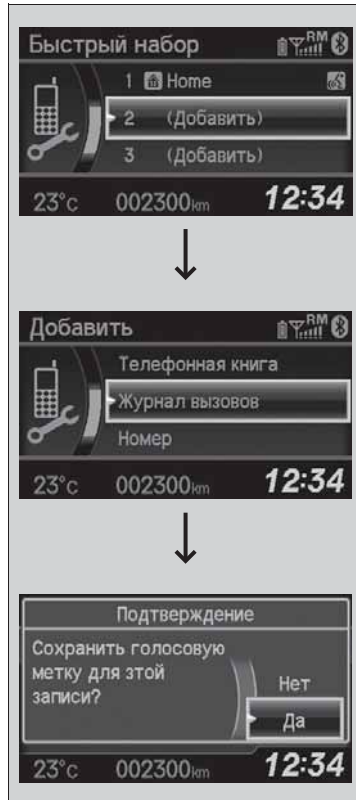

Выполните следующие действия для сохранения номера быстрого набора:

1. Нажмите кнопку TEL (Телефон) или кнопку вызова
2. Поверните рукоятку и выберите **Phone Setup** (Настройка телефона), а затем нажмите на рукоятку .
  - Повторите процедуру и выберите опцию **Speed Dial** (Быстрый набор), а затем **Add New** (Добавить новый).
3. Поверните рукоятку и выберите источник, откуда следует взять телефонный номер, а затем нажмите на рукоятку .
  - Phonebook (Телефонная книга):
    - Выберите телефонный номер из телефонной книги, которая была импортирована из мобильного телефона, с которым в данный момент установлено соединение.
  - Call History (Журнал вызовов):
    - Выберите телефонный номер из журнала вызовов.
  - Phone Number (Телефонный номер):
    - Введите телефонный номер вручную.

### Автомобили, оснащенные кнопкой голосового управления

4. После успешного сохранения номера быстрого набора вам будет предложено создать для этого номера голосовую метку. Поверните рукоятку и выберите Yes (Да) или No (Нет), а затем нажмите на рукоятку .
5. Используя рукоятку , следуйте подсказкам системы и произнесите имя для номера быстрого набора.

Продолжение следует

## » Быстрый набор







Для сохранения номера быстрого набора вы можете воспользоваться кнопками предварительной настройки во время разговора.

1. Во время разговора нажмите и удерживайте желаемую кнопку предварительной настройки.
2. Контактная информация активного вызова будет сохранена для быстрого набора.

Автомобили, оснащенные кнопкой голосового управления 

### ■ Задание голосовой метки для сохраненного номера быстрого набора



1. Нажмите кнопку TEL (Телефон) или кнопку вызова .
2. Поверните рукоятку  и выберите **Phone Setup** (Настройка телефона), а затем нажмите на рукоятку 
  - Повторите процедуру и выберите **Speed Dial** (Быстрый набор).
3. Выберите сохраненный номер быстрого набора.
4. Поверните рукоятку  и выберите Store Voice Tag (Сохранить голосовую метку), а затем нажмите на рукоятку .
5. Используя кнопку голосового набора , следуйте подсказкам системы, чтобы завершить процедуру сохранения голосовой метки.

### » Быстрый набор

Не используйте одну и ту же голосовую метку для различных записей.





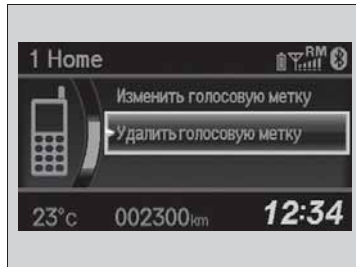

Не используйте "home" (дом) в качестве голосовой метки.

Системе громкой связи легче распознать относительно длинное имя. Например, системе проще распознать имя "John Smith" (Джон Смит), а не "John" (Джон).

Автомобили, оснащенные кнопкой голосового управления 







### ■ Удаление голосовой метки

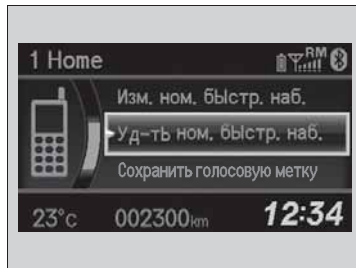

1. Нажмите кнопку TEL (Телефон) или кнопку вызова .
2. Поверните рукоятку  и выберите **Phone Setup** (Настройка телефона), а затем нажмите на рукоятку .
  - ▶ Повторите процедуру и выберите **Speed Dial** (Быстрый набор).
3. Выберите сохраненный номер быстрого набора.
4. Поверните рукоятку  и выберите **Delete Voice Tag** (Удалить голосовую метку), а затем нажмите на рукоятку .
  - ▶ На дисплее появится запрос подтверждения. Поверните рукоятку  и выберите **Yes** (Да), а затем нажмите на рукоятку .

### ■ Удаление номера быстрого набора



1. Нажмите кнопку TEL (Телефон) или кнопку вызова .
2. Поверните рукоятку  и выберите **Phone Setup** (Настройка телефона), а затем нажмите на рукоятку .
  - ▶ Повторите процедуру и выберите **Speed Dial** (Быстрый набор).
3. Выберите сохраненный номер быстрого набора.
4. Поверните рукоятку  и выберите **Delete Speed Dial** (Удалить номер быстрого набора), а затем нажмите на рукоятку .
  - ▶ На дисплее появится запрос подтверждения. Поверните рукоятку  и выберите **Yes** (Да), а затем нажмите на рукоятку .

Продолжение следует

## Исходящие вызовы

Вы можете активировать исходящий вызов путем набора телефонного номера или с помощью импортированной телефонной книги, журнала вызовов или, воспользовавшись функциями быстрого набора и повторного набора.

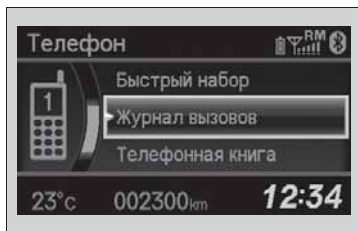

## Исходящие вызовы

Мобильный телефон должен находиться на расстоянии не более 10 метров от автомобиля.

После соединения с вызываемым номером вы можете услышать голос вызываемого абонента, транслируемый через динамики аудиосистемы.

Автомобили, оснащенные кнопкой голосового управления 







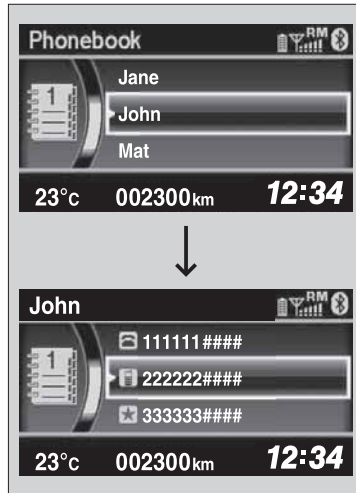

Путем произнесения голосовой метки, сохраненной для номера быстрого набора, вы можете набрать соответствующий номер независимо от того, какой экран в данный момент отображается на дисплее.

Нажмите кнопку голосового набора  и после звукового сигнала произнесите команду.

### ■ Исходящий вызов на номер, содержащийся в импортированной телефонной книге

Если ваш телефон подключен к системе, то данные телефонной книги автоматически импортируются в систему громкой связи.









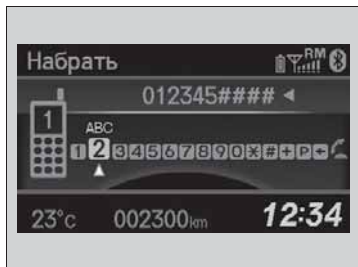

1. Нажмите кнопку TEL (Телефон) или кнопку вызова .
2. Поверните рукоятку  и выберите **Phonebook** (Телефонная книга), а затем нажмите на рукоятку . Данные в телефонной книге хранятся в алфавитном порядке.
3. Поверните рукоятку  и выберите начальную букву, а затем нажмите на рукоятку .
4. Поверните рукоятку  и выберите имя, а затем нажмите на рукоятку .
5. Поверните рукоятку  и выберите телефонный номер, а затем нажмите на рукоятку .
  - ▶ Набор начнется автоматически.

Продолжение следует



### ■ Вызов абонента по номеру телефона

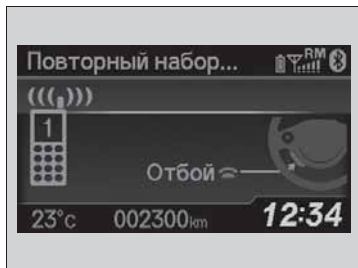

1. Нажмите кнопку **TEL** (Телефон) или кнопку вызова .
  2. Поверните рукоятку  и выберите **Dial** (Набрать), а затем нажмите на рукоятку .
  3. Поверните рукоятку  и выберите номер, а затем нажмите на рукоятку .
  4. Поверните рукоятку  и выберите , а затем нажмите на рукоятку .
- Набор начнется автоматически.

### ■ Повторный вызов абонента



1. Нажмите кнопку **TEL** (Телефон) или кнопку вызова .
  2. Поверните рукоятку  и выберите **Redial** (Повторный набор), а затем нажмите на рукоятку .
- Набор начнется автоматически.

### ■ Исходящий вызов на номер, содержащийся в журнале вызовов

В журнале вызовов номера хранятся по следующим категориям **Dialed Calls** (Исходящие вызовы), **Received Calls** (Принятые вызовы) и **Missed Calls** (Пропущенные вызовы).

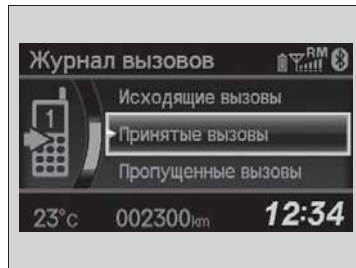

1. Нажмите кнопку **TEL** (Телефон) или кнопку вызова
2. Поверните рукоятку и выберите **Call History** (Журнал вызовов), а затем нажмите на рукоятку
3. Поверните рукоятку и выберите опцию **Dialed Calls** (Исходящие вызовы), **Received Calls** (Принятые вызовы) или **Missed Calls** (Пропущенные вызовы), а затем нажмите на рукоятку
4. Поверните рукоятку и выберите номер, а затем нажмите на рукоятку .
  - ▶ Набор начнется автоматически.

### ■ Исходящий вызов на номер быстрого набора

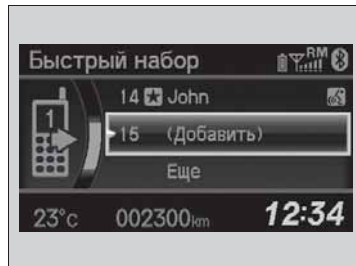

1. Нажмите кнопку **TEL** (Телефон) или кнопку вызова
2. Поверните рукоятку и выберите **Speed Dial** (Быстрый набор), а затем нажмите на рукоятку
3. Поверните рукоятку и выберите номер, а затем нажмите на рукоятку .
  - ▶ Набор начнется автоматически.

### ▣ Исходящий вызов на номер, содержащийся в журнале вызовов

В журнале вызовов хранится информация о 20 последних исходящих, принятых и пропущенных вызовах.

(Отображается на дисплее только в том случае, когда установлено соединение между телефоном и системой громкой связи.)

### ▣ Исходящий вызов на номер быстрого набора

На экране **Phone** (Телефон) можно непосредственно выбрать первые шесть имеющихся в списке номеров быстрого набора путем нажатия соответствующих кнопок предварительной настройки (1-6).



Для просмотра других номеров быстрого набора, сохраненных для подключенного телефона, выберите опцию **More Speed Dial Lists** (Другие списки номеров быстрого набора).

Продолжение следует

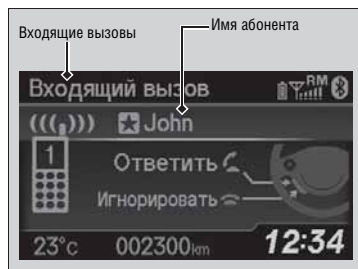
## Входящие вызовы





При поступлении входящего вызова прозвучит уведомление (если эта функция активирована), и на дисплее появится экран **Incoming Call** (Входящий вызов).



Нажмите кнопку , чтобы ответить на входящий вызов.  
Нажмите кнопку  или кнопку , чтобы отклонить вызов или завершить разговор.

## Входящие вызовы

### Режим ожидания

Нажмите кнопку , чтобы перевести текущий вызов в режим ожидания и ответить на входящий вызов.

Снова нажмите кнопку , чтобы вернуться к текущему вызову. Не предпринимайте никаких действий, если вы не хотите отвечать на входящий вызов.

Нажмите кнопку  или кнопку , чтобы завершить разговор.

## Функции, доступные во время разговора

Во время разговора вы можете воспользоваться следующими функциями.



**Mute:** отключение микрофона.

**Transfer:** переадресация вызова с системы громкой связи на ваш телефон.

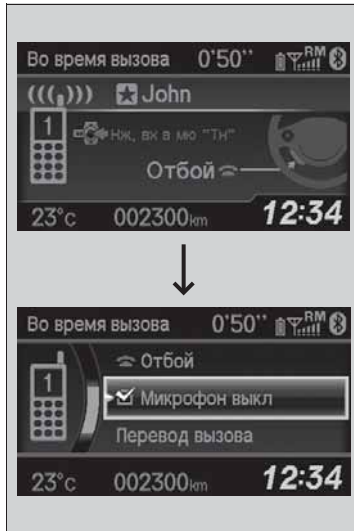
**Touch Tones:** пересылка номеров во время разговора. Эта функция полезна, если вы пользуетесь системой телефонных соединений, управляемых с помощью меню.



1. Для просмотра доступных опций нажмите кнопку TEL (Телефон).

2. Поверните рукоятку  и выберите опцию, а затем нажмите на рукоятку .
  - ▶ Если функция **Mute** (Отключить микрофон) включена, ячейка, расположенная напротив этой функции, отмечена галочкой. Выберите опцию **Mute** еще раз, чтобы выключить эту функцию.

## Функции, доступные во время разговора

Touch Tones: функция пересылки номеров доступна для некоторых моделей телефонов.



# Вождение автомобиля

В этой главе описываются приемы управления автомобилем и процедура заправки автомобиля топливом, а также приводится информация об установке дополнительного оборудования.

<b>Перед началом движения</b>	
Контрольный осмотр автомобиля .....	250
Допустимые нагрузки .....	253
<b>Вождение автомобиля</b>	
Пуск двигателя .....	254
Меры предосторожности при управлении автомобилем.....	258
Автомобили с автоматической коробкой передач.....	259
Автомобили с автоматической коробкой передач (с 7 диапазонами)	
Переключение диапазонов.....	260
Автомобили с автоматической коробкой передач (с 5 диапазонами)	
Переключение диапазонов.....	262

<b>Автомобили с механической коробкой передач</b>	
Переключение передач .....	266
Система круиз-контроля* .....	269

<b>Автомобили с регулируемым ограничителем скорости движения</b>	
Система круиз-контроля .....	272
Регулируемый ограничитель скорости движения* .....	275
Система динамической стабилизации (VSA).....	279
Система контроля давления воздуха в шинах* .....	281

<b>Торможение</b>	
Тормозная система .....	283
Антиблокировочная тормозная система (ABS) .....	285
Система помощи при экстренном торможении.....	286
<b>Парковка автомобиля</b>	
Стоянка автомобиля .....	287

Парковка автомобиля .....	287
Система помощи при парковке задним ходом* .....	288
<b>Камера заднего вида*</b>	
Основные сведения о камере заднего вида .....	291
<b>Заправка топливом</b>	
Топливо .....	293
Процедура заправки топливом .....	294
<b>Топливная экономичность автомобиля</b>	
Рекомендации по снижению расхода топлива.....	295
<b>Дополнительное оборудование и изменение конструкции автомобиля</b>	
Дополнительное оборудование .....	296
Модификация конструкции автомобиля .....	296
<b>Буксировка прицепа*</b>	
Подготовка к буксировке прицепа.....	297
Правила безопасности при буксировке прицепа .....	300

\* Для некоторых вариантов исполнения автомобиля

### Контрольный осмотр автомобиля

Перед тем как начать движение, выполните следующие проверки.

#### ■ Контрольный осмотр автомобиля

- Убедитесь в отсутствии посторонних предметов на окнах, наружных зеркалах заднего вида, приборах наружного освещения и сигнализации, и других деталях автомобиля.
  - ▶ Удалите иней, снег и лед.
  - ▶ Сметите снег с крыши, поскольку он может соскользнуть с нее и ухудшить обзор во время движения. В случае намерзания льда большим куском удалите его после того, как он размякнет.
  - ▶ Соблюдайте осторожность при удалении льда с колес, чтобы не повредить колеса и их компоненты.
- Убедитесь в том, что капот надежно закрыт.  
Если капот откроется на ходу автомобиля, он закроет обзор в направлении вперед.
- Убедитесь в том, что шины находятся в хорошем техническом состоянии.
  - ▶ Проверьте давление воздуха в шинах, осмотрите шины, обращая внимание на их повреждение и износ.  
🔍 **Проверка и уход за шинами** (стр. 348)
- Убедитесь в отсутствии людей и посторонних предметов вблизи автомобиля.
  - ▶ Следует помнить о том, что при наблюдении изнутри автомобиля существуют "слепые" зоны.

#### 🔍 Контрольный осмотр снаружи автомобиля

##### ВНИМАНИЕ

Если двери примерзли к раме, воспользуйтесь теплой водой, чтобы оттаять лед. Не прикладывайте силу, чтобы открыть двери. Это может привести к повреждению резиновых уплотнителей дверей. Открыв двери, протрите их насухо, чтобы избежать из примерзания в дальнейшем.

Не вливайте теплую воду в цилиндры дверных замков. Если вода замерзнет, вы не сможете вставить ключ в замок.

## Контрольный осмотр внутри автомобиля

- Правильно размещайте перевозимые предметы в автомобиле.
  - ▶ Следует помнить о том, что перегрузка автомобиля и неправильное размещение грузов могут отрицательно повлиять на управляемость, устойчивость, тормозной путь автомобиля и износ шин, что снизит безопасность движения.
    - **Допустимые нагрузки** (стр. 253)
- Не накладывайте вещи выше спинок сидений.
  - ▶ В противном случае вещи ухудшат обзор и могут быть отброшены вперед при резком торможении.
- Не кладите никаких предметов в нишу для ног водителя и переднего пассажира. Надежно зафиксируйте напольные коврики\*.
  - ▶ Посторонний предмет или незакрепленный коврик может помешать управлению педалями тормоза и акселератора во время движения автомобиля.
- В случае перевозки животных не позволяйте им перемещаться по автомобилю.
  - ▶ Они могут помешать управлению автомобилем и стать причиной аварии.
- Плотно закройте все двери и крышку багажника.
- Надлежащим образом отрегулируйте положение сиденья.
  - ▶ Отрегулируйте также положение подголовника.
    - **Регулировка положения сидений** (стр. 164)
    - **Регулировка положения подголовников** (стр. 166)
- Надлежащим образом отрегулируйте положение зеркал заднего вида и рулевого колеса.
  - ▶ Выполните регулировку, заняв на сиденье правильное положение.
    - **Регулировка положения зеркал заднего вида** (стр. 163)
    - **Регулировка положения рулевого колеса** (стр. 162)

Продолжение следует

## Контрольный осмотр внутри автомобиля

Регулировка фар выполнена на заводе-изготовителе. Как правило, фары не нуждаются в регулировке. Однако при частой перевозке тяжелых грузов в багажнике или частой буксировке прицепа обратиться к дилеру для регулировки фар в соответствии с преобладающими условиями эксплуатации автомобиля.

### Автомобили с корректором направления световых пучков фар

Вы можете самостоятельно отрегулировать направление световых пучков ближнего света фар.

### ➤ **Корректор направления световых пучков фар\*** (стр. 158)

### Автомобили с высоковольтными газоразрядными лампами фар

Ваш автомобиль оборудован системой автоматической коррекции вертикального угла наклона световых пучков ближнего света фар.

\* Для некоторых вариантов исполнения автомобиля

- Размещая вещи на полу позади передних сидений, убедитесь в том, что они не закатятся под сиденья.
  - ▶ В противном случае они смогут помешать водителю управлять педалями или отрегулировать положение сиденья.
- Все люди, находящиеся в автомобиле, должны быть пристегнуты ремнями безопасности.
  - ☒ **Пристегивание ремня безопасности** (стр. 37)
- Во время пуска двигателя проследите за тем, что световые индикаторы и сигнализаторы на приборной панели включаются и через непродолжительный период времени гаснут.
  - ▶ При обнаружении неисправности какого-либо индикатора или сигнализатора обратитесь к дилеру для проверки исправности автомобиля.
    - ☒ **Световые индикаторы и сигнализаторы** (стр. 80)

## Допустимые нагрузки

При перевозке грузов в автомобиле следует учитывать, что полная масса автомобиля с пассажирами и багажом не должна превышать максимального разрешенного значения.

➤ **Технические характеристики** (стр. 394, 397, 400)

При любых вариантах загрузки автомобиля нагрузка, действующая на передний и задний мосты, также не должна превышать предельно допустимых значений.

➤ **Технические характеристики** (стр. 394, 397, 400)

### Допустимые нагрузки

#### ПРЕДУПРЕЖДЕНИЕ

Перегрузка автомобиля или неправильное размещение груза может отрицательно сказаться на его управляемости и устойчивости движения, стать причиной дорожно-транспортного происшествия и привести к травмам и даже летального исхода водителя или пассажиров.

Не превышайте максимальных значений грузоподъемности при загрузке автомобиля и не нарушайте других ограничений, указанных в настоящем Руководстве.

Автомобили, неоснащенные системой доступа в автомобиль без ключа

## Пуск двигателя



1. Убедитесь в том, что включен стояночный тормоз.

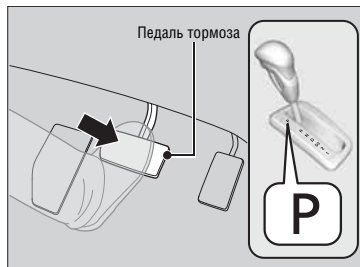

### Автомобили с автоматической коробкой передач

2. Убедитесь в том, что рычаг селектора диапазонов находится в положении **P** (Стоянка), затем нажмите на педаль тормоза.
  - ▶ Хотя двигатель можно запустить, когда рычаг селектора диапазонов занимает положение **N** (Нейтраль), безопаснее это сделать, когда рычаг селектора диапазонов находится в положении **P** (Стоянка).



### Автомобили с механической коробкой передач

2. Убедитесь в том, что рычаг переключения передач находится в положении **N** (Нейтраль). Затем правой ногой нажмите на педаль тормоза, а левой ногой – на педаль сцепления.
  - ▶ Для того чтобы запустить двигатель педаль сцепления должна быть полностью выжата.

### ▶ Пуск двигателя

Во время пуска с усилием нажимайте на педаль тормоза.

Двигатель несколько труднее запускается в холодную погоду и в условиях разряженного воздуха на высоте примерно выше 2400 метров над уровнем моря.

Запуская двигатель в холодную погоду, выключите все вспомогательные потребители электроэнергии, такие как приборы освещения, систему отопления и кондиционирования\* или систему климат-контроля\* и обогреватель заднего стекла, чтобы снизить нагрузку на аккумуляторную батарею.

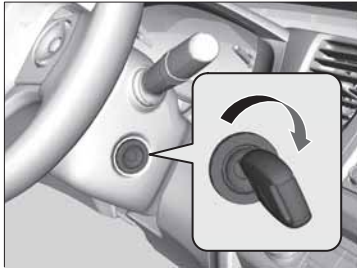

Если система выпуска отработавших газов двигателя издает необычные звуки, или вы почувствовали запах отработавших газов в салоне, обратитесь к дилеру для проверки исправности автомобиля. При возникновении такой ситуации, возможно, неисправен двигатель или система выпуска отработавших газов.



3. Не нажимая на педаль акселератора, переведите выключатель зажигания в положение START  (Стартер).

## Трогание с места

### Автомобили с автоматической коробкой передач

1. Не снимая правой ноги с педали тормоза, выключите стояночный тормоз. Убедитесь в том, что погас индикатор включения стояночного тормоза.  
 **Стояночная тормозная система** (стр. 283)
2. Переведите рычаг селектора диапазонов в положение  (Движение передним ходом). Для того чтобы начать движение задним ходом переведите рычаг селектора диапазонов в положение  (Задний ход).
3. Для того чтобы начать движение, плавно отпустите педаль тормоза и плавно нажмите на педаль акселератора.

### Пуск двигателя

Не удерживайте ключ зажигания в положении START  более 15 секунд.

- Если двигатель не запустился, то перед тем как предпринять повторную попытку пуска двигателя, сделайте паузу не менее 10 секунд.
- Если двигатель запускается, но сразу же глохнет, подождите 10 секунд перед тем, как снова выполнить шаг 3 процедуры пуска двигателя. Во время пуска слегка нажимайте на педаль акселератора. Отпустите педаль акселератора, как только двигатель начнет работать.

Иммобилайзер является эффективным средством защиты автомобиля от угона. Попытка пуска двигателя с помощью неподходящего ключа или любого другого приспособления приведет к отключению подачи топлива.

 **Иммобилайзер** (стр. 142)

\* Для некоторых вариантов исполнения автомобиля

Автомобили, оснащенные системой доступа в автомобиль без ключа

## Пуск двигателя



1. Убедитесь в том, что включен стояночный тормоз.

Автомобили с автоматической коробкой передач

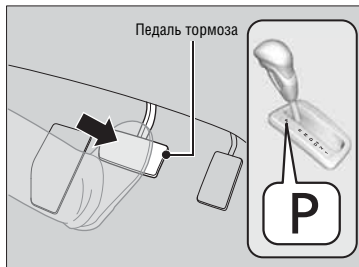

2. Для того чтобы запустить двигатель, рычаг селектора диапазонов должен находиться в положении **P** (Стоянка) или **N** (Нейтраль). Удерживая педаль тормоза в нажатом положении, нажмите кнопку пуска и остановки двигателя (**ENGINE START/STOP**).

Автомобили с механической коробкой передач



2. Убедитесь, что рычаг переключения передач находится в нейтральном положении **N**. Затем выжмите педаль тормоза правой ногой, а педаль сцепления левой ногой.
  - ▶ Для пуска двигателя необходимо полностью выжать педаль сцепления.

Все версии

3. Нажмите кнопку **ПУСКА/ОСТАНОВКА** двигателя, не нажимая педаль акселератора.

▶▶ Пуск двигателя

Двигатель несколько труднее запускается в холодную погоду и в условиях разряженного воздуха на высоте примерно выше 2400 метров над уровнем моря.

Запуская двигатель в холодную погоду, выключите все вспомогательные потребители электроэнергии, такие как приборы освещения, систему климат-контроля\* и обогреватель заднего стекла, чтобы снизить нагрузку на аккумуляторную батарею.

Если система выпуска отработавших газов двигателя издает необычные звуки, или вы почувствовали запах отработавших газов в салоне, обратитесь к дилеру для проверки исправности автомобиля. При возникновении такой ситуации, возможно, неисправен двигатель или система выпуска отработавших газов.

В случае разряда элемента питания карты системы доступа в автомобиль без ключа поднесите карту ближе к кнопке пуска и остановки двигателя (**ENGINE START/STOP**).

➤ **Действия в случае разряда элемента питания карты системы доступа в автомобиль без ключа** (стр. 377)

При наличии сильных радиопомех, мешающих нормальной работе карты системы доступа в автомобиль без ключа, двигатель может не запуститься.

Для пуска двигателя нет необходимости удерживать кнопку пуска и остановки двигателя в нажатом положении.

- В зависимости от температуры окружающего воздуха для пуска двигателя требуется от 6 до 9 секунд работы стартера. Чтобы увеличить время работы стартера до 10 – 25 секунд (в зависимости от температуры окружающего воздуха), удерживайте кнопку пуска и остановки двигателя в нажатом положении более 7 секунд.
- Если двигатель не запустился сразу, то перед тем, как предпринять повторную попытку запустить двигатель, сделайте паузу не менее 10 секунд.

Иммобилайзер является эффективным средством защиты автомобиля от угона. Попытка пуска двигателя с помощью неподходящего ключа или любого другого приспособления приведет к отключению питания двигателя топливом.

➤ **Иммобилайзер** (стр. 142)

## ■ Остановка двигателя

Вы можете заглушить двигатель, когда автомобиль находится в полностью неподвижном состоянии.

### Автомобили с автоматической коробкой передач

1. Переведите рычаг селектора диапазонов в положение **P** (Стоянка).
2. Нажмите кнопку пуска и остановки двигателя (ENGINE START/STOP).

### Автомобили с механической коробкой передач

- Когда рычаг переключения передач находится в положении **N** (Нейтраль), нажмите кнопку пуска и остановки двигателя (ENGINE START/STOP).
- Если рычаг переключения передач не находится в положении **N** (Нейтраль), то есть включена какая-либо передача, выжмите педаль сцепления и нажмите кнопку пуска и остановки двигателя (ENGINE START/STOP).

## ■ Трогание с места

### Автомобили с автоматической коробкой передач

1. Не снимая правой ноги с педали тормоза, выключите стояночный тормоз. Убедитесь в том, что погас индикатор включения стояночного тормоза.  
 ➤ **Стояночная тормозная система** (стр. 283)
2. Переведите рычаг селектора диапазонов в положение **D** (Движение передним ходом). Для того чтобы начать движение задним ходом переведите рычаг селектора диапазонов в положение **R** (Задний ход).
3. Для того чтобы начать движение, плавно отпустите педаль тормоза и плавно нажмите на педаль акселератора.

## ■ Система помощи при трогании на уклоне\*

### Автомобили с механической коробкой передач

Система помощи при трогании на уклоне помогает предотвратить скатывание автомобиля под уклон в момент, когда водитель снимает ногу с педали тормоза и переносит ее на педаль акселератора.

Выжмите педаль сцепления. Если вы находитесь на подъеме, включите первую передачу **1**. Если вы находитесь на спуске, включите передачу заднего хода **R**. Затем отпустите педаль тормоза.

### Автомобили с автоматической коробкой передач

Если вы находитесь на подъеме, переведите рычаг селектора в положение **S** или **D**. Если вы находитесь на спуске, включите передачу заднего хода **R**. Затем отпустите педаль тормоза.

После того как вы отпустите педаль тормоза, тормозная система останется активированной в течение непродолжительного периода времени.

\* Для некоторых вариантов исполнения автомобиля

### ⊗ Система помощи при трогании на уклоне\*

Если вы находитесь на очень крутом уклоне или скользком склоне, то система помощи при трогании на уклоне может оказаться не в состоянии удержать автомобиль от скатывания под уклон. Система также не работает, когда автомобиль находится на маленьком уклоне.

Система помощи при трогании на уклоне не заменяет тормозную систему автомобиля.

Система помощи при трогании на уклоне продолжает функционировать даже при отключенной системе динамической стабилизации (VSA).

## Меры предосторожности при управлении автомобилем

### ■ Рекомендации по вождению автомобиля в дождливую погоду

Избегайте переезда глубоких луж и движения по затопленным дорогам. Это может стать причиной выхода двигателя из строя или неисправности электрических компонентов.

### » Меры предосторожности при управлении автомобилем

**ОСТОРОЖНО:** Не следует ездить по дорогам с глубокими лужами. Проезд по глубокой луже может привести к повреждению двигателя, отказу электрооборудования и другим неисправностям.

#### ВНИМАНИЕ

Не переключайте передачи (диапазоны автоматической коробки передач), одновременно нажимая на педаль акселератора. Это может привести к повреждению трансмиссии.

Если перевести выключатель зажигания в положение ACCESSORY **I** (Вспомогательные потребители электроэнергии) или LOCK **O** (Блокировка)<sup>1</sup> на ходу автомобиля, то двигатель заглохнет, и перестанут работать усилитель рулевого управления и усилитель тормозной системы. В результате управление автомобилем сильно усложнится.

Не переводите рычаг переключения передач в положение **N** (Нейтраль), так как в этом случае вы не сможете ускориться или воспользоваться преимуществами торможения двигателем.

<sup>1</sup>: Автомобили, оснащенные системой доступа в автомобиль без ключа, оборудованы кнопкой пуска/остановки двигателя, а не замком зажигания.

## ■ Дополнительные меры предосторожности

В случае удара днищем автомобиля остановите автомобиль в безопасном месте. Осмотрите днище автомобиля, обращая внимание на повреждения и утечки эксплуатационных жидкостей.

## Автомобили с автоматической коробкой передач

### ■ Повышение частоты вращения коленчатого вала

Ниже перечислены условия, при которых повышается частота вращения коленчатого вала двигателя и незначительно увеличивается скорость движения:

- Сразу после пуска двигателя.
- При включении системы отопления и кондиционирования\* или системы климат-контроля\*. Сильнее нажимайте на педаль тормоза, чтобы остановить автомобиль.

### ■ Режим “kickdown”

Резкое нажатие на педаль акселератора при движении автомобиля на подъеме может привести к переключению передач вниз и неожиданному ускорению автомобиля. Осторожно нажимайте на педаль акселератора, особенно при движении по скользким дорогам и на повороте.

### » Меры предосторожности при управлении автомобилем

На протяжении первых 1000 километров пробега избегайте резких ускорений при полном открытии дроссельной заслонки. Несоблюдение этой рекомендации может привести к повреждению двигателя или коробки передач.

Избегайте резких торможений на протяжении первых 300 км пробега автомобиля.

Также следуйте этим рекомендациям после замены тормозных колодок.

\* Для некоторых вариантов исполнения автомобиля

Автомобили с автоматической коробкой передач

## Переключение диапазонов

При управлении автомобилем переключайте диапазоны в соответствии с необходимостью.

Автомобили с автоматической коробкой передач (с 7 диапазонами)

### Положения рычага селектора диапазонов

Кнопка освобождения от фиксации



**P** **Стоянка**  
Используется, когда автомобиль находится на стоянке, и во время пуска двигателя

**R** **Задний ход**  
Используется для движения задним ходом

**N** **Нейтраль**  
Используется при работе двигателя в режиме холостого хода

**D** **Движение передним ходом**  
Используется в обычных условиях движения (передачи автоматически переключаются с 1-й по 5-ю)

**D3** **Движение передним ходом (диапазон D3)**  
Полезно использовать в следующих ситуациях:

- Движение на подъеме или спуске
- Буксировка прицепа в холмистой местности

**2** **Вторая передача**  
Используется для повышения эффективности торможения двигателем (в коробке передач постоянно включена вторая передача)

**1** **Первая передача**  
Используется для интенсивного торможения двигателем (в коробке передач постоянно включена первая передача)

### Переключение диапазонов

Вы не сможете повернуть выключатель зажигания в положение LOCK (Блокировка)<sup>1)</sup>, пока не переведете рычаг селектора диапазонов в положение P (Стоянка).

При холодном двигателе автомобиль может очень медленно двигаться вперед, даже если включен диапазон N (Нейтраль). С усилием нажмите на педаль тормоза. В случае необходимости включите стояночный тормоз.

<sup>1)</sup> Автомобили, оснащенные системой доступа в автомобиль без ключа, оборудованы кнопкой пуска/остановки двигателя, а не замком зажигания.

## Переключение диапазонов

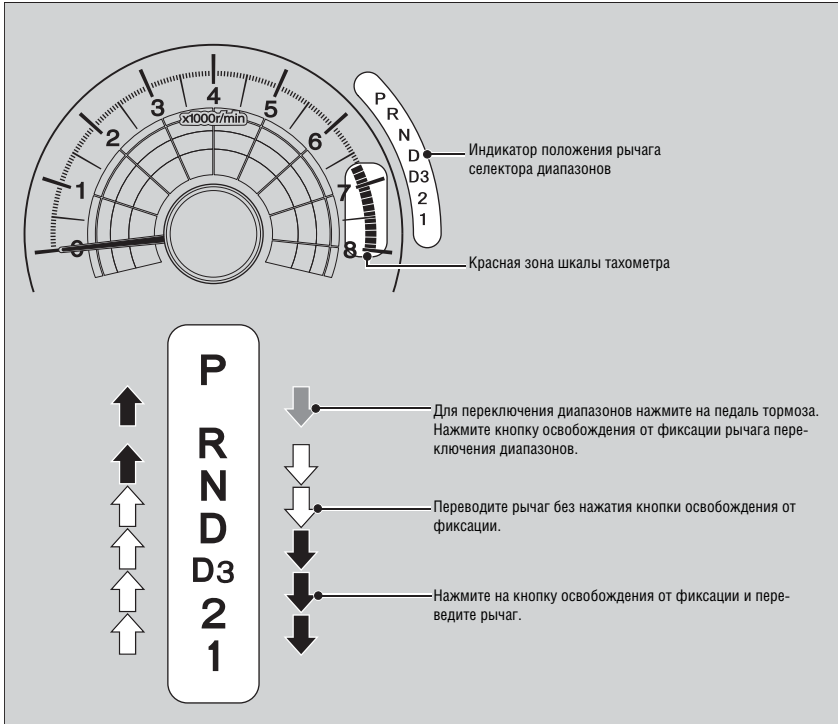

### Переключение диапазонов

#### ВНИМАНИЕ

Для перемещения рычага селектора диапазонов из положения **D** в положение **R** или обратно полностью остановите автомобиль и нажмите на педаль тормоза.

Попытка перемещения рычага до полной остановки автомобиля может привести к повреждению трансмиссии.

Перед тем как начать движение, проверьте включенный диапазон по индикатору положения рычага селектора диапазонов.

Какое бы положение не занимал рычаг селектора диапазонов, мигающий индикатор **D** свидетельствует о неисправности трансмиссии.

В этом случае вам следует, избегая резких ускорений, как можно скорее приехать в сервисный центр для диагностики коробки передач.

Если при движении автомобиля частота вращения коленчатого вала двигателя достигнет значений красной зоны шкалы тахометра, может произойти отсечка подачи топлива. Если это произойдет, вы можете почувствовать легкий толчок.

Если вы нажмете на педаль тормоза, когда кнопка освобождения от фиксации рычага переключения диапазонов удерживается в нажатом положении, то в этом случае, возможно, вы не сможете переместить рычаг селектора диапазонов. Для перемещения рычага сначала нажмите на педаль тормоза.

Автомобили с автоматической коробкой передач

## Переключение диапазонов

При управлении автомобилем переключайте диапазоны по мере необходимости.

Автомобили с автоматической коробкой передач (с 5 диапазонами)

### Положения рычага селектора диапазонов

Кнопка освобождения от фиксации



**P** **Стоянка**  
Используется, когда автомобиль находится на стоянке, и во время пуска двигателя

**R** **Задний ход**  
Используется для движения задним ходом

**N** **Нейтраль**  
Используется при работе двигателя в режиме холостого хода

**D** **Движение передним ходом**  
Используется:

- в обычных условиях движения (передачи автоматически переключаются с 1-й по 5-ю)
- для временного движения в режиме последовательного переключения передач

**S** **Движение передним ходом (диапазон S)**  
Используется:

- для автоматического переключения передач с 1-й по 4-ю (4-я передача включается только при движении на высокой скорости)
- для движения в режиме последовательного переключения передач

### Переключение диапазонов

Вы не сможете повернуть выключатель зажигания в положение LOCK (Блокировка)<sup>1)</sup>, пока не переведете рычаг селектора диапазонов в положение **P** (Стоянка).

При холодном двигателе автомобиль может очень медленно двигаться вперед, даже если включен диапазон **N** (Нейтраль). С усилием нажмите на педаль тормоза. В случае необходимости включите стояночный тормоз.

<sup>1)</sup>: Автомобили, оснащенные системой доступа в автомобиль без ключа, оборудованы кнопкой пуска/остановки двигателя, а не замком зажигания.

## Переключение диапазонов

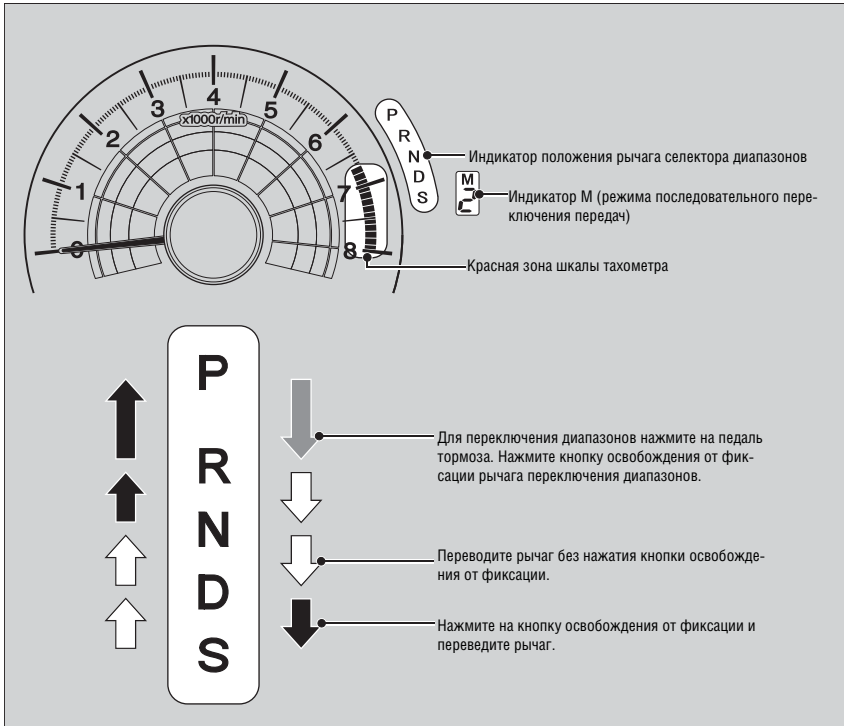

Продолжение следует

### Индикатор положения рычага селектора диапазонов

#### ВНИМАНИЕ

Для перемещения рычага селектора диапазонов из положения **D** в положение **R** или обратно полностью остановите автомобиль и нажмите на педаль тормоза.

Попытка перемещения рычага до полной остановки автомобиля может привести к повреждению трансмиссии.

Перед тем как начать движение, проверьте включенный диапазон по индикатору положения рычага селектора диапазонов.

Какое бы положение не занимал рычаг селектора диапазонов, мигающий индикатор **D** свидетельствует о неисправности трансмиссии.

В этом случае вам следует, избегая резких ускорений, как можно скорее приехать в сервисный центр для диагностики коробки передач.

Если при движении автомобиля частота вращения коленчатого вала двигателя достигнет значений красной зоны шкалы тахометра, может произойти отсечка подачи топлива. Если это произойдет, вы можете почувствовать легкий толчок.

Если вы нажмете на педаль тормоза, когда кнопка освобождения от фиксации рычага переключения диапазонов удерживается в нажатом положении, то в этом случае, возможно, вы не сможете переместить рычаг селектора диапазонов.

Для перемещения рычага сначала нажмите на педаль тормоза.

## ■ Режим последовательного переключения передач

Используйте подрулевые переключатели для переключения передач с 1-й по 5-ю без отрыва рук от рулевого колеса. Коробка передач переключится в режим последовательного переключения передач

### ■ При включенном диапазоне **D**:

Сразу же включится режим последовательного переключения передач, и загорится индикатор включенной передачи.

Как только вы начнете двигаться с постоянной скоростью, режим последовательного переключения передач автоматически выключится, и индикатор включенной передачи погаснет.

Для того чтобы вернуться в обычный режим, нажмите подрулевой переключатель **+** и удерживайте его в течение двух секунд.

### ■ При включенном диапазоне **S**:

Включится режим последовательного переключения передач, и загорятся индикатор **M** (режима последовательного переключения передач) и индикатор включенной передачи. При снижении скорости ниже 10 км/ч автоматически включится 1-я передача. Передачи не будут автоматически переключаться вверх даже при увеличении скорости движения автомобиля.

Начинать движение можно только на 1-й или 2-й передаче. Для выключения режима последовательного переключения передач переместите рычаг селектора диапазонов из положения **S** в положение **D**.

При выключении режима последовательного переключения передач, индикатор режима последовательного переключения передач и индикатор включенной передачи погаснут.

### ■ Режим постоянно включенной второй передачи

Если нажать на подрулевой переключатель **+** на неподвижном автомобиле или при скорости движения не выше 10 км/ч, активируется режим постоянно включенной второй передачи. При включении этого режима легче тронуться с места на скользкой поверхности, например, на заснеженной дороге.

Для отмены режима постоянно включенной второй передачи нажмите на подрулевой переключатель **-** или переведите рычаг селектора диапазонов из положения **S** в положение **D**.

### ■ Использование режима последовательного переключения передач

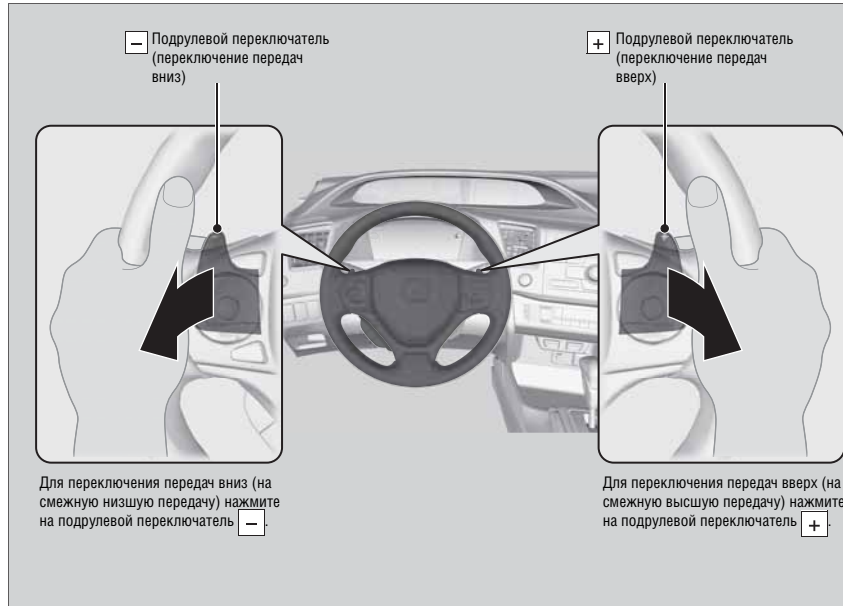

### ▣ Использование режима последовательного переключения передач

При однократном нажатии на любой из подрулевых переключателей происходит переключение передач на одну ступень.

Для последовательного переключения передач отпустите подрулевой переключатель и снова нажмите на него, чтобы включить следующую передачу.

Если при попытке переключения передач вверх или вниз начинает мигать индикатор включенной передачи, то это означает, что скорость автомобиля не соответствует передаче, которую вы хотите включить.

Если мигает индикатор, немного увеличьте скорость движения для переключения передачи вверх или уменьшите скорость движения для переключения передачи вниз.

Автомобили с механической коробкой передач

## Переключение передач

### ■ Переключение передач

Полностью выжмите педаль сцепления, чтобы переместить рычаг переключения передач и включить другую передачу. Затем медленно отпустите педаль.

Перед включением передачи заднего хода **R**, а также любой передачи переднего хода выжмите педаль сцепления и сделайте небольшую паузу. Это обеспечит безударное зацепление шестерен.



Если вы не переключаете передачу, не держите ногу на педали сцепления. В противном случае сцепление быстро износится.



### ▶▶ Переключение передач

#### ВНИМАНИЕ

Перед включением передачи заднего хода **R** полностью остановите автомобиль.

Включение передачи заднего хода **R** на ходу автомобиля может привести к повреждению трансмиссии.

#### ВНИМАНИЕ

Перед переключением передач вниз убедитесь в том, что после переключения стрелка тахометра не перейдет в красную зону шкалы.

В противном случае двигатель может получить серьезную неисправность.

На рычаге переключения передач имеется металлическая деталь. После продолжительной стоянки автомобиля в жаркую погоду прикасайтесь к рычагу с осторожностью. Рычаг может сильно нагреться. При низкой температуре окружающего воздуха рычаг может оказаться холодным.

В случае превышения максимально допустимой скорости движения на данной передаче стрелка тахометра может сместиться в красную зону шкалы. Если это произойдет, вы можете почувствовать легкий толчок.

## ■ Индикаторы рекомендуемых переключений на смежную высшую и низшую передачи\*



Индикатор включается для информирования водителя о том, что для поддержания экономичного режима движения рекомендуется переключить передачу.

Индикатор рекомендуемых переключений на смежную высшую передачу: включается, когда рекомендуется переключиться на смежную высшую передачу.

Индикатор рекомендуемых переключений на смежную низшую передачу: включается, когда рекомендуется переключиться на смежную низшую передачу.

☒ Индикаторы рекомендуемых переключений на смежную высшую и низшую передачи\*

### ⚠ ПРЕДУПРЕЖДЕНИЕ

Следует иметь в виду, что включение индикаторов рекомендуемых переключений носит лишь рекомендательный характер для обеспечения лучшей топливной экономичности. Никогда не пользуйтесь индикаторами, если дорожные условия или загруженность дороги транспортом не подходят для этого, или в случае, когда они отвлекают вас от управления автомобилем.

Индикатор рекомендуемых переключений на смежную низшую передачу не дает подсказок о переключении передач вниз с целью увеличения эффективности торможения двигателем. Вам следует самостоятельно принимать решение о переключении передач вниз с целью увеличения эффективности торможения двигателем при движении на спуске.

Переключайте передачи вниз только в том случае, если скорость автомобиля позволяет сделать это.

Индикатор рекомендуемых переключений на смежную низшую передачу не дает подсказок о переключении со 2-й передачи на 1-ю.

Если вы не переключите передачу, когда горит индикатор рекомендуемых переключений, то может измениться цвет индикатора режима экономии топлива. Это будет свидетельствовать об изменении топливной экономичности.

Следует учитывать тот факт, что в соответствии с дорожными условиями и загруженностью дороги транспортом может потребоваться переключить передачу вне зависимости от рекомендаций индикаторов.

*Продолжение следует*

\* Для некоторых вариантов исполнения автомобиля

## ■ Блокировка включения передачи заднего хода

Автомобили с 6-ступенчатой механической коробкой передач

Механическая коробка передач оснащена устройством, которое предотвращает случайное переключение с любой передачи переднего хода на передачу заднего хода при движении автомобиля с определенной скоростью.

Если вы не можете включить передачу заднего хода **R** на неподвижном автомобиле, выполните следующие действия:

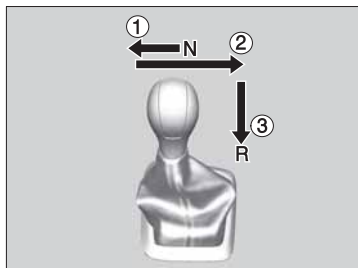

1. Выжмите педаль сцепления. Переместите рычаг переключения передач до упора влево, а затем включите передачу заднего хода **R**.
2. Если вы по-прежнему не можете включить передачу заднего хода, включите стояночный тормоз и поверните выключатель зажигания в положение ACCESSORY **I** (Вспомогательные потребители электроэнергии) или LOCK **O** (Блокировка)\*1.
3. Выжмите педаль сцепления и включите передачу заднего хода **R**.
4. Не отпуская педаль сцепления, запустите двигатель.

Если вам часто приходится пользоваться процедурой, описанной выше, обратитесь к дилеру для проверки исправности автомобиля.

\*1: Автомобили, оснащенные системой доступа в автомобиль без ключа, оборудованы кнопкой пуска/остановки двигателя, а не замком зажигания.

## Система круиз-контроля\*

Система круиз-контроля автоматически поддерживает заданную скорость движения без воздействия на педаль акселератора. Систему круиз-контроля удобно использовать при движении по малозагруженным прямым магистралям, где вы можете двигаться практически с постоянной скоростью.

### Когда использовать

- Скорость, которую способна поддерживать система круиз-контроля: выше приблизительно 40 км/ч.

Автомобили с автоматической коробкой передач

- Положения рычага селектора диапазонов, при которых функционирует система круиз-контроля: **D**, **D3** или **S** (в зависимости от варианта исполнения автомобиля)

Всегда поддерживайте безопасную дистанцию до движущегося впереди автомобиля.

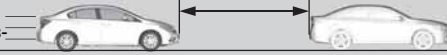

### Как использовать

- Нажмите кнопку **CRUISE**, которая расположена на рулевом колесе.

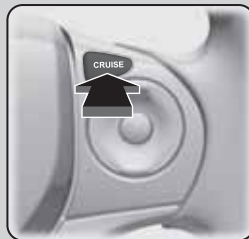

**CRUISE MAIN**

Горит индикатор **CRUISE MAIN**, расположенный на приборной панели. Система круиз-контроля готова к использованию.



Продолжение следует

### ⌘ Система круиз-контроля

#### ⚠ ПРЕДУПРЕЖДЕНИЕ

Неправильное использование системы круиз-контроля может стать причиной дорожно-транспортного происшествия.

Включайте круиз-контроль только при движении по свободным автострадам в благоприятных погодных условиях.

При движении на спуске или подъеме может оказаться, что система круиз-контроля не сможет поддерживать постоянную скорость движения.

Если система круиз-контроля не используется: выключите систему, нажав на кнопку **CRUISE**.

Если включен экономичный режим **ECON**, то для разгона автомобиля до заданной скорости может потребоваться относительно больше времени.

\* Для некоторых вариантов исполнения автомобиля

## ■ Задание фиксируемой скорости движения



Включается, когда система круиз-контроля начинает поддерживать заданную скорость движения

После достижения желаемой скорости движения снимите ногу с педали акселератора и нажмите кнопку **[-/SET]**.

В тот момент, как вы отпустите кнопку **[-/SET]**, фиксируемая скорость движения будет задана, и система круиз-контроля начнет ее поддерживать. При этом загорится индикатор **CRUISE CONTROL**.

## ■ Изменение значения фиксируемой скорости движения

Для того чтобы увеличить или уменьшить значение фиксируемой скорости движения, нажмите соответственно кнопку **RES/+** или **-/SET**, расположенную на рулевом колесе.



- При каждом нажатии кнопки скорость автомобиля увеличивается или уменьшается примерно на 1,6 км/ч.
- Если удерживать кнопку в нажатом положении, скорость автомобиля будет увеличиваться или уменьшаться до тех пор, пока вы не отпустите кнопку. Значение стабилизируемой скорости будет задано, как только вы отпустите кнопку.

## ■ Отмена режима фиксируемой скорости движения

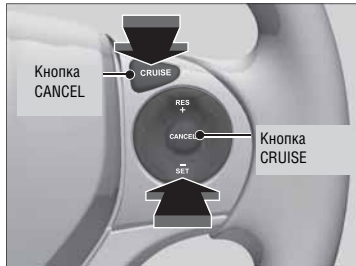

Для отмены режима фиксируемой скорости движения выполните одно из следующих действий:

- Нажмите кнопку **CANCEL**.
- Нажмите кнопку **CRUISE**.
- Нажмите на педаль тормоза.
- Выжмите педаль сцепления и удерживайте ее не менее пяти секунд.

При этом индикатор **CRUISE CONTROL** погаснет.

## ▣ Изменение значения фиксируемой скорости движения

Вы можете изменить значение стабилизируемой скорости следующим образом. Нажмите на педаль акселератора или педаль тормоза, а после достижения автомобилем желаемой скорости нажмите кнопку **-/SET**, расположенную на рулевом колесе.

## ▣ Отмена режима фиксируемой скорости движения

Восстановление заданной скорости движения:

После отмены режима стабилизации заданной скорости движения вы можете вернуться к ранее заданной скорости движения, нажав на кнопку **RES/+**, когда скорость автомобиля превышает 40 км/ч.

Вы не сможете задать или восстановить стабилизируемую скорость движения в следующих условиях:

- Скорость автомобиля меньше 40 км/ч.
- Система круиз-контроля выключена путем нажатия на кнопку **CRUISE**.

При падении скорости движения ниже 35 км/ч система круиз-контроля выключается автоматически.

Автомобили с регулируемым ограничителем скорости движения

## Система круиз-контроля

Система круиз-контроля автоматически поддерживает заданную скорость движения без воздействия на педаль акселератора. Систему круиз-контроля удобно использовать при движении по малозагруженным прямым магистралям, где вы можете двигаться практически с постоянной скоростью.

Когда использовать

- Скорость, которую способна поддерживать система круиз-контроля: в диапазоне скоростей приблизительно от 30 до 200 км/ч

Автомобили с автоматической коробкой передач

- Положения рычага селектора диапазонов, при которых функционирует система круиз-контроля: **D**, **D3** или **S** (в зависимости от варианта исполнения автомобиля)

Всегда поддерживайте безопасную дистанцию до движущегося впереди автомобиля.



Как использовать

- Нажмите кнопку **MAIN**, которая расположена на рулевом колесе.



Горит индикатор, расположенный на приборной панели  
Система круиз-контроля готова к использованию.



Если на дисплее отображается экран, не связанный с работой системы круиз-контроля, нажмите кнопку **LIM** для вывода на дисплей экрана системы круиз-контроля.

⌘ Система круиз-контроля

### ⚠ ПРЕДУПРЕЖДЕНИЕ

Неправильное использование системы круиз-контроля может стать причиной дорожно-транспортного происшествия.

Включайте круиз-контроль только при движении по свободным автомагистралям в благоприятных погодных условиях.

При движении на спуске или подъеме может оказаться, что система круиз-контроля не сможет поддерживать постоянную скорость движения.

Если система круиз-контроля не используется: выключите систему, нажав на кнопку **MAIN**.

Если включен экономичный режим **ECON**, то для разгона автомобиля до заданной скорости может потребоваться относительно больше времени.

Вы не сможете одновременно воспользоваться системой круиз-контроля и регулируемым ограничителем скорости движения.

## ■ Задание фиксируемой скорости движения



После достижения желаемой скорости движения снимите ногу с педали акселератора и нажмите кнопку **SET**.

В тот момент, как вы отпустите кнопку **SET**, фиксируемая скорость движения будет задана, и система круиз-контроля начнет ее поддерживать. Значение заданной скорости отобразится на приборной панели.

Продолжение следует

## ■ Изменение значения фиксируемой скорости движения

Для того чтобы увеличить или уменьшить значение фиксируемой скорости движения, нажмите соответственно кнопку **[RES/+]** или **[-/SET]**, расположенную на рулевом колесе.



- При каждом нажатии кнопки скорость автомобиля увеличивается или уменьшается примерно на 1 км/ч.
- Если удерживать кнопку в нажатом положении, скорость автомобиля увеличится или уменьшится приблизительно на 10 км/ч.

## ■ Отмена режима фиксируемой скорости движения

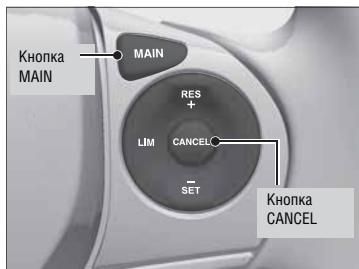

Для отмены режима фиксируемой скорости движения выполните одно из следующих действий:

- Нажмите кнопку **CANCEL**.
- Нажмите кнопку **MAIN**.
- Нажмите кнопку **LIM**.
- Нажмите на педаль тормоза.
- Выжмите педаль сцепления и удерживайте ее не менее пяти секунд.

Значение стабилизируемой скорости погаснет.

## ⌘ Изменение значения фиксируемой скорости движения

Вы можете изменить значение фиксируемой скорости следующим образом. Нажмите на педаль акселератора или педаль тормоза, а после достижения автомобилем желаемой скорости нажмите кнопку **[-/SET]**, расположенную на рулевом колесе.

## ⌘ Отмена режима фиксируемой скорости движения

Восстановление заданной скорости движения: После отмены режима стабилизации заданной скорости движения вы можете вернуться к ранее заданной скорости движения, нажав на кнопку **[-/SET]**, когда скорость автомобиля превышает 30 км/ч.

Вы не сможете задать или восстановить стабилизируемую скорость движения в следующих условиях:

- Скорость автомобиля меньше 30 км/ч.
- Система круиз-контроля выключена путем нажатия на кнопку **MAIN**.

При падении скорости движения ниже 25 км/ч система круиз-контроля выключается автоматически.

## Регулируемый ограничитель скорости движения\*

Эта система позволяет задать максимальную скорость, которую невозможно превысить, как бы вы не нажали на педаль акселератора.

Предел максимальной скорости движения автомобиля можно выбрать в диапазоне значений от 30 до 250 км/ч.

### Как использовать

- Нажмите кнопку MAIN, которая расположена на рулевом колесе.



Если на дисплее отображается экран, не связанный с работой системы регулируемого ограничителя скорости движения, нажмите кнопку LIM для вывода на дисплей экрана регулируемого ограничителя скорости движения.

**LIM**  
Горит индикатор, расположенный на приборной панели. Регулируемый ограничитель скорости движения готов к использованию.



### ⓘ Регулируемый ограничитель скорости движения

При движении на спуске может оказаться, что регулируемый ограничитель скорости движения не сможет обеспечить заданную скорость движения. В этом случае уменьшите скорость автомобиля, нажав на педаль тормоза.

Если регулируемый ограничитель скорости движения не используется: Выключите регулируемый ограничитель скорости движения, нажав на кнопку MAIN.

Вы не сможете одновременно воспользоваться системой круиз-контроля и регулируемым ограничителем скорости движения.

Продолжение следует

\* Для некоторых вариантов исполнения автомобиля

## ■ Задание скорости движения



- После достижения желаемой скорости движения снимите ногу с педали акселератора и нажмите кнопку **-/SET**.  
В тот момент, как вы отпустите кнопку **-/SET**, скорость движения будет задана, и регулируемый ограничитель скорости движения активируется. Значение заданной скорости отобразится на приборной панели.
- Вы можете установить ранее заданную предельную скорость движения нажатием кнопки **RES/+**.

## ▣ Задание скорости движения

Если выполнить операцию задания предельной скорости при движении со скоростью менее 30 км/ч, в качестве предельной будет задана скорость 30 км/ч.

Если при движении по крутому склону скорость автомобиля превысит установленную предельную скорость на 3 км/ч или более, раздастся звуковой сигнал, и на дисплее начнет мигать значение установленной предельной скорости.

Если при нажатии кнопки **RES/+** скорость автомобиля превышает заданную ранее предельную скорость, то для регулируемого ограничителя скорости движения в качестве предельной будет задана текущая скорость автомобиля.

## ■ Изменение значения предельной скорости движения

Для того чтобы увеличить или уменьшить значение предельной скорости движения, нажмите соответственно кнопку **RES/+** или **-/SET**, расположенную на рулевом колесе.



- При каждом нажатии кнопки значение предельной скорости увеличивается или уменьшается примерно на 1 км/ч.
- Если удерживать кнопку в нажатом положении, значение предельной скорости увеличится или уменьшится приблизительно на 10 км/ч.

## ■ Кратковременное увеличение предельной скорости движения

Предельную скорость временно можно увеличить, нажав до конца на педаль акселератора.

- ▶ При этом значение предельной скорости будет мигать.

### » Кратковременное увеличение предельной скорости движения

При нажатии на педаль акселератора до пола включится звуковой сигнал.

Регулируемый ограничитель скорости движения возобновит свою работу после того, как скорость автомобиля станет меньше заданного предельного значения.

Продолжение следует

## ■ Отмена режима ограничения скорости движения

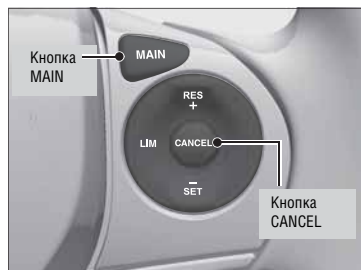

Для отмены режима ограничения скорости движения выполните одно из следующих действий:

- Нажмите кнопку **CANCEL**.
- Нажмите кнопку **MAIN**.
- Нажмите кнопку **LIM**.

## ⌘ Отмена режима ограничения скорости движения

При нажатии кнопки LIM вместо регулируемого ограничителя скорости движения включится система круиз-контроля.



В случае возникновения проблемы в системе во время использования регулируемого ограничителя скорости движения, прозвучит звуковой сигнал, и включится индикатор **OFF**. При этом регулируемый ограничитель скорости движения выключится.

## Система динамической стабилизации (VSA)

Система динамической стабилизации (VSA) помогает поддерживать курсовую устойчивость, устраняя избыточную или недостаточную поворачиваемость автомобиля. Кроме того, эта система помогает колесам сохранить сцепление с дорогой во время разгона на скользких дорогах. Работа системы основана на индивидуальном управлении тормозными механизмами колес и ограничении мощности двигателя.

### ■ Функционирование системы динамической стабилизации



В случае активации системы VSA вы можете почувствовать, что двигатель не реагирует на нажатие педали акселератора. При этом вы можете услышать шум, издаваемый гидравлическими компонентами системы. Во время работы системы VSA мигает сигнализатор системы.

*Продолжение следует*

### ⌘ Система динамической стабилизации (VSA)

В случае установки на автомобиль шин различного типа или размера нормальная работа системы VSA может нарушиться. Поэтому устанавливайте на автомобиль шины одного типа и размера и поддерживайте в них рекомендуемое давление воздуха.

Если сигнализатор системы VSA загорелся на ходу автомобиля и не гаснет, то возможной причиной этого может быть неисправность системы. Поскольку это может сказаться на управлении автомобилем, как можно скорее обратитесь к дилеру для проверки исправности автомобиля.

Система VSA не в состоянии поддерживать курсовую устойчивость автомобиля при абсолютно любых условиях движения и не осуществляет полного контроля над тормозной системой. Поэтому ответственность за выбор скоростного режима при прохождении поворотов и безопасность в целом по-прежнему возлагается на водителя.

## ■ Индикатор включения и отключения системы VSA

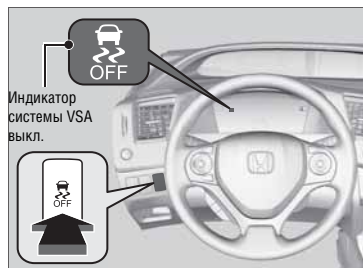

Выключатель системы динамической стабилизации расположен на панели управления с водительской стороны. Чтобы отключить или включить систему VSA, нажмите и удерживайте выключатель до тех пор, пока не раздастся звуковой сигнал.

При отключении системы  VSA загорается индикатор отключения системы.

Для того чтобы снова включить систему нажмите выключатель еще раз и удерживайте его до звукового сигнала.

Система VSA включается при каждом пуске двигателя, даже если она была отключена до этого водителем.

## ⌘ Система динамической стабилизации (VSA)

При неработающей системе VSA автомобиль сохраняет тормозные свойства и управляемость, однако дополнительные функции противобуксовочной системы и системы поддержания курсовой устойчивости работать не будут.

В определенных неблагоприятных условиях, когда автомобиль застрял в грязи или снеге, временное отключение системы VSA может способствовать его более легкому высвобождению.

При выключении системы VSA противобуксовочная система также выключается. Отключать систему следует только в том случае, если попытки высвободить автомобиль с включенной системой VSA не увенчались успехом.

После высвобождения автомобиля сразу же включите систему VSA. Не рекомендуется управлять автомобилем с отключенной противобуксовочной системой и отключенной системой VSA.

Во время самодиагностики системы, которая выполняется сразу же после пуска двигателя или во время движения, можно услышать шум насоса, идущий из моторного отсека. Это нормальное явление.

## Система контроля давления воздуха в шинах\*

Система контролирует скорости вращения колес при скорости автомобиля свыше 25 км/ч. Появление разницы в скоростях вращения колес трактуется системой как падение давления воздуха в шине.

### ■ Инициализация системы контроля давления воздуха в шинах

Для обеспечения правильной работы систему следует инициализировать в следующих ситуациях:

- После доведения давления воздуха в шинах до рекомендуемого значения.
- После замены или перестановки колес.

Вы можете инициализировать систему, воспользовавшись функцией настройки параметров систем на многофункциональном информационном дисплее.

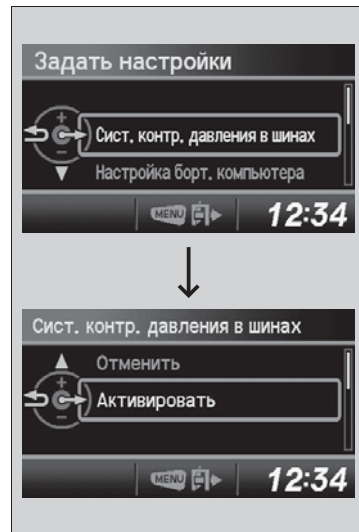

1. Нажмите кнопку MENU.
2. Нажмите кнопку **+** или **-**, чтобы выбрать опцию **Customize Settings** (Настройка параметров систем).
3. Нажмите кнопку **+** или **-**, чтобы выбрать опцию **Deflation warning system** (Система контроля давления воздуха в шинах).
4. Нажмите кнопку **+** или **-**, чтобы выбрать **Initialise** (Инициализировать).

Продолжение следует

### » Система контроля давления воздуха в шинах

При обнаружении падения давления воздуха в шине включается сигнализатор низкого давления воздуха в шинах. Одновременно на многофункциональном информационном дисплее появляется индикатор .

➤ **Сигнализатор низкого давления воздуха в шинах** (стр. 282)

В случае установки на автомобиль шин различного типа или размера нормальная работа системы контроля давления воздуха в шинах может нарушиться. Поэтому устанавливайте на автомобиль шины одного типа и размера.

➤ **Проверка и уход за шинами** (стр. 348)

В случае неудачного проведения процедуры инициализации повторит процедуру еще раз. По завершении инициализации системы двигайтесь на автомобиле со скоростью выше 25 км/ч в течение примерно 10 минут.

\* Для некоторых вариантов исполнения автомобиля

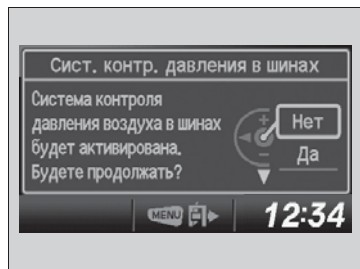

5. Нажмите кнопку **+** или **-**, чтобы выбрать Yes (Да).

Если инициализация прошла неудачно, повторите процедуру. Для того чтобы выйти из настройки параметров систем, нажмите на кнопку MENU.

## ■ Сигнализатор низкого давления воздуха в шинах



### ■ Сигнализатор может включаться в следующих ситуациях:

- В случае падения давления воздуха в какой-либо шине.
- Если система не была инициализирована.
- При использовании малоразмерного запасного колеса\*.
- В случае большой или неравномерной нагрузки на колеса, например, во время буксировки прицепа\*, отличающегося от того, с использованием которого была выполнена инициализация системы.

### ☒ Сигнализатор низкого давления воздуха в шинах

Сигнализатор может включаться с некоторой задержкой или не включаться вовсе в следующих ситуациях:

- Давление воздуха снизилось в двух или более шинах.
- Во время резкого ускорения, торможения или поворота рулевого колеса.
- При движении по заснеженной или скользкой дороге.
- При использовании цепей противоскольжения.

## Тормозная система

### ■ Стояночная тормозная система

Для удержания автомобиля на месте во время парковки используйте стояночную тормозную систему.



#### Для включения:

Не нажимая кнопки, с усилием потяните вверх рычаг стояночного тормоза.

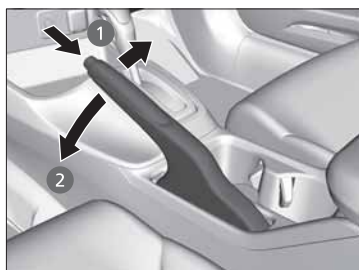

#### Для выключения:

1. Слегка потяните вверх рычаг стояночного тормоза и нажмите кнопку, расположенную на торце рычага.
2. До конца опустите рычаг вниз, а затем отпустите кнопку.

Продолжение следует

### » Стояночная тормозная система

#### ВНИМАНИЕ

Перед тем как начать движение, полностью выключите стояночный тормоз. В случае движения с включенным стояночным тормозом могут выйти из строя задние тормозные механизмы и задний мост.

Если начать движение, не выключив полностью стояночный тормоз, раздастся предупреждающий звуковой сигнал, и на многофункциональном информационном дисплее появится символ (P), который может сопровождаться сообщением "RELEASE PARKING BRAKE" (Выключите стояночный тормоз).

Во время стоянки автомобиля всегда включайте стояночный тормоз.

Во избежание примерзания элементов стояночного тормоза при очень низкой температуре окружающего воздуха не включайте его и следуйте приведенным ниже рекомендациям:

#### Автомобили с автоматической коробкой передач

Переведите рычаг селектора диапазонов в положение **P** (Стоянка) и подложите под колеса противооткатные упоры или другие предметы, препятствующие самопроизвольному движению автомобиля.

#### Автомобили с механической коробкой передач

Включите передачу заднего хода **R** или **1** передачу и подложите под колеса противооткатные упоры или другие предметы, препятствующие самопроизвольному движению автомобиля.

## Рабочая тормозная система

Все четыре колеса автомобиля оснащены дисковыми тормозными механизмами. Усилитель тормозной системы обеспечивает снижение усилия на педали тормоза. Система помощи при экстренном торможении увеличивает тормозное усилие при резком нажатии на педаль тормоза в экстренных ситуациях. Антиблокировочная тормозная система (ABS) помогает вам сохранить контроль над автомобилем в случае резкого торможения.

➤ Система помощи при экстренном торможении (стр. 286)

➤ Антиблокировочная тормозная система (ABS) (стр. 285)

## Рабочая тормозная система

Проверьте работоспособность тормозных механизмов после поездки через глубокую лужу или в случае намкания их по другим причинам. В случае необходимости просушите тормозные механизмы, слегка нажав на педаль тормоза несколько раз.

Если при нажатии на педаль тормоза появляется продолжительный звук, характерный для трущихся металлических поверхностей, тормозные колодки следует заменить. Доставьте автомобиль на сервисную станцию официального дилера для проверки его исправности.

Длительное подтормаживание автомобиля при движении на продолжительном спуске приведет к разогреву тормозных механизмов и снижению эффективности тормозной системы. В такой ситуации используйте торможение двигателем, сняв ногу с педали акселератора и включив пониженную передачу. На автомобиле с механической коробкой передач переключите передачу вниз для более эффективного использования торможения двигателем.

Не держите ногу на педали тормоза во время движения. Даже легкое подтормаживание автомобиля в течение длительного периода времени приведет к снижению эффективности тормозной системы и ускоренному износу тормозных колодок. Кроме того, такие действия будут вводить в заблуждения водителей автомобилей, движущихся позади вас.

## Антиблокировочная тормозная система (ABS)

Антиблокировочная тормозная система (ABS) помогает предотвратить блокировку колес и потерю контроля над автомобилем путем быстрого повышения и снижения давления в тормозном контуре. Изменение давления происходит гораздо быстрее, чем это может сделать человек, нажимая и отпуская педаль тормоза.

Электронный регулятор тормозных сил (EBD), который является составной частью системы ABS, автоматически перераспределяет тормозные силы на передних и задних колесах в зависимости от загрузки автомобиля.

Никогда не пытайтесь имитировать работу системы ABS, попеременно нажимая и отпуская педаль тормоза. Нажимайте на педаль тормоза с постоянным усилием и предоставьте системе ABS возможность выполнить свои функции. Иногда этот прием торможения выражают словами “дави на тормоз и рули”.

### ■ Функционирование системы ABS

При активации системы ABS вы можете почувствовать небольшую вибрацию педали тормоза. В этом случае продолжайте с усилием нажимать на педаль тормоза. При движении по сухому дорожному покрытию система ABS активируется только в случае экстренного торможения. При торможении на обледенелой или заснеженной дороге система ABS может включиться практически сразу после приложения к тормозной педали небольшого усилия.

На скоростях движения меньше 10 км/ч система ABS не работает.

### » Антиблокировочная тормозная система (ABS)

#### ВНИМАНИЕ

При использовании шин нерекондованного типа или размера нормальное функционирование системы ABS может нарушиться.

Включение сигнализатора неисправности системы ABS на ходу автомобиля может свидетельствовать о возникновении неисправности системы ABS. При этом рабочая тормозная система сохраняет работоспособность, но без участия антиблокировочной тормозной системы. Как можно скорее доставьте автомобиль на сервисную станцию официального дилера для проверки его исправности.

Система ABS не сокращает продолжительность торможения и не уменьшает тормозной путь автомобиля. Система ABS может только помочь сохранить контроль над автомобилем во время резкого торможения.

В перечисленных ниже ситуациях тормозной путь может быть длиннее по сравнению с автомобилем, не оборудованным антиблокировочной тормозной системой (ABS):

- При движении по неровной или рыхлой поверхности, такой как гравийная или заснеженная дорога.
- В случае установки цепей противоскольжения.

Во время самодиагностики системы, которая выполняется сразу же после пуска двигателя или во время движения, можно услышать шум насоса, идущий из моторного отсека. Это нормальное явление.

## Система помощи при экстренном торможении

---

Эта система помогает водителю при экстренном торможении, создавая дополнительное тормозное усилие.

### ■ **Функционирование системы помощи при экстренном торможении**

С усилием нажимайте на педаль тормоза для увеличения тормозных сил.

При активации системы помощи при экстренном торможении вы можете почувствовать вибрацию тормозной педали и услышать шум, связанный с работой системы. Это нормальное явление. Продолжайте с усилием нажимать на педаль тормоза.

## Парковка автомобиля

### Стоянка автомобиля

1. Оставляя автомобиль на стоянке, всегда включайте стояночный тормоз.
2. Во избежание самопроизвольного движения автомобиля на уклоне, убедитесь в том, что стояночный тормоз надежно включен.

### Парковка автомобиля

#### Автомобили с автоматической коробкой передач

1. С усилием нажмите на педаль тормоза, когда включен диапазон **D** (Движение передним ходом).
2. Включите стояночный тормоз, продолжая нажимать на педаль тормоза.
3. Переведите рычаг в положение **P** (Стоянка).
4. Заглушите двигатель.

#### Парковка автомобиля

Не паркуйте автомобиль вблизи легковоспламеняющихся объектов, таких как сухая трава, масло или лесоматериалы. Тепло, излучаемое системой выпуска отработавших газов, может привести к пожару.

#### Стоянка автомобиля

##### Автомобили с автоматической коробкой передач

##### ВНИМАНИЕ

Ниже перечислены ситуации, в которых трансмиссия может выйти из строя:

- Одновременное нажатие педали акселератора и педали тормоза.
- Удержание автомобиля на уклоне путем регулирования силы тяги нажатием на педаль акселератора.
- Перемещение рычага селектора диапазонов в положение P (Стоянка) до полной остановки автомобиля.

#### Парковка автомобиля

Оставляя автомобиль на стоянке в снежную погоду, поднимите рычаги стеклоочистителя.

## Система помощи при парковке задним ходом\*

Датчики, установленные в углах и центральной части заднего бампера, реагируют на препятствия, расположенные позади автомобиля. Звуковые сигналы и многофункциональный информационный дисплей информируют водителя о приблизительном расстоянии от автомобиля до препятствия.

### ■ Расположение и зона действия датчиков



### ■ Включение и выключение системы помощи при парковке задним ходом



Когда выключатель зажигания находится в положении ON **II**, нажмите на выключатель системы помощи при парковке задним ходом, чтобы включить или выключить систему. При включении системы, загорается индикатор, встроенный в выключатель, и раздается звуковой сигнал.

Система активируется при включении заднего хода **R**.

**Автомобили с механической коробкой передач**

Вам следует также выключить стояночный тормоз.

### ⊠ Система помощи при парковке задним ходом\*

Даже если система включена, обязательно удостоверьтесь в отсутствии препятствий вблизи автомобиля перед его парковкой.

Система может не работать должным образом в следующих ситуациях:

- Загрязнение какого-либо датчика грязью, снегом, льдом и т.п.
- Автомобиль находится на неровной площадке, например, площадке, покрытой травой, ухабистой поверхности или на холме.
- После продолжительной стоянки автомобиля в жаркую или холодную погоду.
- Автомобиль находится вблизи электрических устройств, генерирующих ультразвуковое излучение.
- При неблагоприятных погодных условиях.

Система может не обнаружить следующие объекты.

- Тонкие и длинные объекты.
- Звукопоглощающие материалы, такие как снег, хлопок или губка.
- Объекты, расположенные непосредственно под бампером.

Не располагайте какое-либо дополнительное оборудование на датчиках или вокруг них.

### ⊠ Включение и выключение системы помощи при парковке задним ходом

После поворота выключателя зажигания в положение ON **II** (Зажигание включено)<sup>1</sup> система будет находиться в том состоянии, в каком она находилась до выключения зажигания в последний раз.

<sup>1</sup>: Автомобили, оснащенные системой доступа в автомобиль без ключа, оборудованы кнопкой пуска/остановки двигателя, а не замком зажигания.

Автомобили без навигационной системы

■ При уменьшении расстояния от автомобиля до препятствия, расположенного позади автомобиля

Частота коротких звуковых сигналов	Расстояние между бампером и препятствием		Индикатор	Многофункциональный информационный дисплей
	Угловые датчики	Центральные датчики		
Умеренная	—	Приблизительно 110-60 см	Мигает желтым светом <sup>1</sup>	Автомобили без камеры заднего вида 
Увеличенная	Приблизительно 60-45 см	Приблизительно 60-45 см	Мигает оранжевым светом	Индикаторы указывают, где расположен датчик, обнаруживший препятствие.
Высокая	Приблизительно 45-35 см	Приблизительно 45-35 см		Автомобили с камерой заднего вида 
Продолжительный сигнал	Около 35 см и менее	Около 35 см и менее	Мигает красным светом	Индикаторы указывают, где расположен датчик, обнаруживший препятствие.

<sup>1</sup>: На таком расстоянии только центральные датчики способны обнаружить препятствие.

Автомобили с навигационной системой

■ При уменьшении расстояния от автомобиля до препятствия, расположенного позади автомобиля

Частота коротких звуковых сигналов	Расстояние между бампером и препятствием		Индикатор	Многофункциональный информационный дисплей
	Угловые датчики	Центральные датчики		
Умеренная	—	Приблизительно 110-60 см	Мигает желтым светом <sup>†1</sup>	 <p>Индикаторы указывают, где расположен датчик, обнаруживший препятствие.</p>
Увеличенная	Приблизительно 60-45 см	Приблизительно 60-45 см	Мигает оранжевым светом	
Высокая	Приблизительно 45-35 см	Приблизительно 45-35 см	Мигает красным светом	
Продолжительный сигнал	Около 35 см и менее	Около 35 см и менее	Мигает красным светом	

<sup>†1</sup>: На таком расстоянии только центральные датчики способны обнаружить препятствие.

■ Экран заднего вида с индикаторами датчиков системы помощи при парковке задним ходом

При уменьшении расстояния от автомобиля до препятствия, расположенного позади автомобиля, на экране заднего вида, выведенного на дисплей навигационной системы, появляются индикаторы датчиков системы помощи при парковке задним ходом.



Индикаторы указывают, где расположен датчик, обнаруживший препятствие.

На дисплее навигационной системы индикаторы датчиков мигают и меняют свой цвет точно так же, как на многофункциональном информационном дисплее.

## Камера заднего вида\*

### Основные сведения о камере заднего вида

#### Автомобили с навигационной системой

Если ваш автомобиль оборудован навигационной системой, то за информацией о камере заднего вида обратитесь к отдельному руководству пользователя навигационной системы.

#### Автомобили без навигационной системы

На многофункциональный информационный дисплей можно вывести изображение пространства позади автомобиля.

Экран заднего вида автоматически выводится на дисплей при включении заднего хода.

### Область пространства, охватываемая камерой заднего вида

#### Изображение на экране

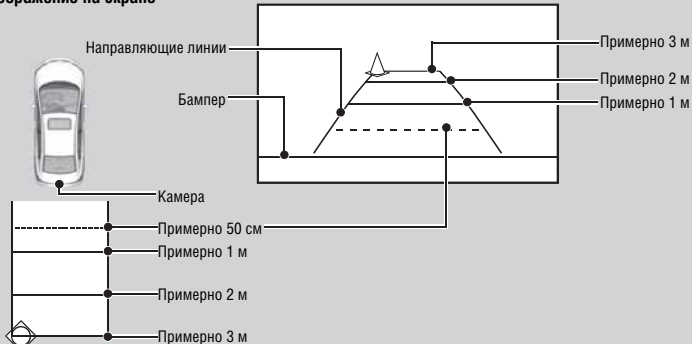

В конструкцию камеры заднего вида входит уникальный объектив, вследствие которого объекты на дисплее кажутся расположенными ближе или дальше, чем это есть на самом деле.

Зона охватываемого пространства позади автомобиля ограничена. Например, на экране заднего вида не видны углы бампера, а также область пространства под бампером.

#### Основные сведения о камере заднего вида

Камера заднего вида имеет ограниченное поле обзора. Например, на экране заднего вида не видны углы бампера, а также область пространства под бампером. Также, благодаря уникальным линзам камеры, отображаемые объекты воспринимаются ближе или дальше, чем они расположены на самом деле.

Перед движением задним ходом осмотрите пространство позади автомобиля.

Определенные условия (погода, освещение или высокая температура) также могут ограничить поле обзора камеры заднего вида. Не следует полагаться только на изображение, выведенное на дисплей, поскольку оно не может дать полной информации о пространстве позади автомобиля.

Если линза камеры покрыта грязью, влагой и пр., то протрите ее куском мягкой влажной ткани, так чтобы удалить с поверхности все загрязнения.

\* Для некоторых вариантов исполнения автомобиля

ДЛЯ ЗАМЕТОК

## Топливо

### ■ Рекомендуемое топливо

#### Неэтилированный бензин с октановым числом 91 или выше (по исследовательскому методу)

Использование бензина с меньшим октановым числом может привести к сильной детонации, что может стать причиной повреждения двигателя.

Автомобили, поставляемые в Европу и ЮАР

#### Неэтилированный высококачественный бензин с октановым числом 95 или выше (по исследовательскому методу)

Двигатель вашего автомобиля рассчитан на работу на высококачественном неэтилированном бензине с октановым числом 95 или выше по исследовательскому методу. В случае отсутствия бензина с указанным октановым числом допускается кратковременное использование неэтилированного бензина с октановым числом 91 по исследовательскому методу. Использование неэтилированного бензина с пониженным октановым числом может сопровождаться детонацией и ухудшением характеристик двигателя. Продолжительное использование указанного топлива приведет к повреждению двигателя.

### ■ Емкость топливного бака: 50 литров

### » Топливо

#### ВНИМАНИЕ

Использование этилированного бензина связано с перечисленными ниже рисками:

- выход из строя системы выпуска отработавших газов, включая каталитический нейтрализатор,
- выход из строя двигателя и системы питания топливом,
- отрицательное влияние на работу двигателя и других систем автомобиля.

## Процедура заправки топливом

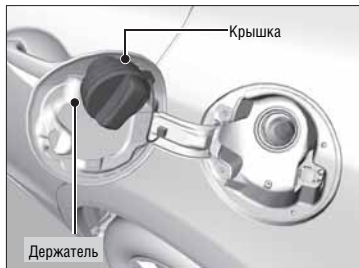
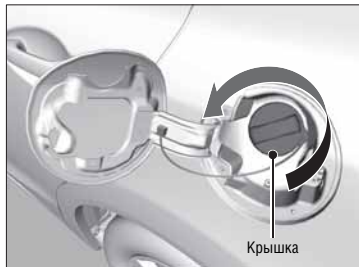

1. Остановите автомобиль так, чтобы топливораздаточная колонка оказалась с левой стороны автомобиля ближе к его задней части.
2. Заглушите двигатель.
3. Нажмите на рукоятку отпирания крышки люка заливной горловины топливного бака, которая расположена у дверного порога, с наружной стороны водительского сиденья.
  - ▶ Крышка люка заливной горловины топливного бака откроется.
4. Медленно поворачивая крышку, снимите ее с заливной горловины топливного бака. Если при отворачивании крышки вы услышите шипенье выходящего воздуха, подождите немного, а затем медленно отверните крышку и снимите ее.
5. Поместите крышку заливной горловины топливного бака в держатель.
6. До конца вставьте топливораздаточный пистолет.
  - ▶ Когда топливный бак наполнится, подача топлива топливораздаточным пистолетом выключится автоматически. Не заполняйте топливный бак под срез горловины. Оставьте в баке свободный объем, чтобы обеспечить возможность расширения топлива при нагреве.
7. После заправки установите на место крышку заливной горловины топливного бака. Затяните крышку, по крайней мере, до одного щелчка.
  - ▶ Рукой закройте крышку люка заливной горловины топливного бака.

### Процедура заправки топливом

#### **⚠ ПРЕДУПРЕЖДЕНИЕ**

Бензин является легковоспламеняющимся и взрывоопасным веществом. Неосторожное обращение с бензином может привести к ожогам или другим серьезным травмам.

- При заправке топливного бака заглушите двигатель и не подносите близко к открытой горловине раскаленные или искрящие предметы, а также открытое пламя.
- Все операции с бензином выполняйте только на открытом воздухе вне помещений.
- При попадании брызг бензина на открытые участки кожи или на поверхность автомобиля следует немедленно их вытереть.

Не доливайте топливо в бак после автоматической отсечки подачи топлива топливораздаточным пистолетом. Это может привести к переполнению топливного бака.

#### **Автомобили для Кореи**

Подача топлива топливораздаточным пистолетом автоматически прекращается, чтобы оставить в баке свободный объем и обеспечить возможность расширения топлива при нагреве. Это позволяет предотвратить вытекание топлива из бака при повышении температуры.

Если отсечка подачи топлива топливораздаточным пистолетом происходит до заполнения топливного бака, то возможной причиной этого может быть неисправность системы улавливания топливных паров. Попробуйте заправиться с использованием другой топливораздаточной колонки. Если проблема появится снова, обратитесь к дилеру.

## Топливная экономичность автомобиля

### Рекомендации по снижению расхода топлива

Расход топлива зависит от нескольких факторов, включая дорожные условия, манеру вождения, техническое состояние автомобиля и его загруженность. В зависимости от этих и других факторов вы можете достичь, а можете и не достичь номинальных показателей топливной экономичности автомобиля.

#### Взаимосвязь технического обслуживания и топливной экономичности

Вы можете оптимизировать показатели топливной экономичности путем обеспечения надлежащего технического обслуживания автомобиля. Всегда проводите техническое обслуживание автомобиля в соответствии с рекомендациями сигнализаторов технического обслуживания, которые выводятся на многофункциональный информационный дисплей. Если автомобиль не имеет системы предупреждения о техническом обслуживании, то необходимо придерживаться регламента технического обслуживания, приведенного в отдельной сервисной книжке, которая передается вместе с автомобилем. Для автомобилей, которые не сопровождаются сервисной книжкой, следует придерживаться регламента технического обслуживания, изложенного в настоящем Руководстве по эксплуатации. В случае необходимости обратитесь к гарантийной книжке.

##### ➤ Регламент технического обслуживания\* (стр. 312)

- Применяйте моторное масло рекомендованной вязкости, удовлетворяющее требованиям спецификаций ACEA или API.
- Поддерживайте давление воздуха в шинах в соответствии с рекомендациями.
- Не перегружайте автомобиль.
- Содержите автомобиль в чистоте. При эксплуатации автомобиля в зимний период в полости днища кузова скапливается снег и грязь, что приводит к увеличению массы автомобиля и его инертных свойств.

\* Для некоторых вариантов исполнения автомобиля

#### ➤ Рекомендации по снижению расхода топлива

Для определения действительного расхода топлива используйте приведенные ниже формулы.

$$\begin{array}{l} \boxed{100} \times \boxed{\frac{\text{Израсходованное топливо в литрах}}{\text{Пробег в километрах}}} = \boxed{\text{Расход топлива в л/100 км}} \\ \boxed{\frac{\text{Пробег в километрах}}{\text{Израсходованное топливо в литрах}}} = \boxed{\text{Расход топлива в км/л}} \end{array}$$

# Дополнительное оборудование и изменение конструкции автомобиля

## Дополнительное оборудование

При установке дополнительного оборудования следуйте приведенным ниже рекомендациям:

- Не крепите дополнительное оборудование к ветровому стеклу. Установленное на ветровом стекле дополнительное оборудование может ухудшить обзор и увеличить время вашей реакции на изменение окружающей обстановки.
- Не устанавливайте дополнительное оборудование на стойках кузова и боковых окнах. Дополнительное оборудование, установленное в этих местах, может помешать нормальной работе оконных подушек безопасности.
- Убедитесь в том, что дополнительное электрооборудование не приведет к чрезмерной нагрузке на электрическую систему автомобиля и не ухудшит работоспособность его систем.  
➔ **Предохранители** (стр. 388)
- Обеспечьте взаимодействие лица, устанавливающего дополнительное электрооборудование на автомобиль, с дилером компании Honda. По возможности, обеспечьте контроль дилером компании Honda качества установки дополнительного оборудования на автомобиль.

## Модификация конструкции автомобиля

Не изменяйте конструкцию автомобиля и не устанавливайте неоригинальное оборудование. Это может отрицательно сказаться на управляемости, устойчивости движения и надежности автомобиля.

Может ухудшиться техническое состояние автомобиля в целом. Всегда проверяйте правильность установки и технического обслуживания оборудования, а также его соответствие требованиям, предъявляемым в данной стране или регионе.

### Дополнительное оборудование и изменение конструкции автомобиля

#### ПРЕДУПРЕЖДЕНИЕ

Установка дополнительного оборудования, непригодного для применения на вашем автомобиле, может отрицательно повлиять на управляемость, устойчивость движения автомобиля и его тягово-скоростные характеристики и стать причиной дорожно-транспортного происшествия с серьезными последствиями, включая тяжелые травмы и летальный исход.

При установке дополнительного оборудования или модификации автомобиля строго придерживайтесь инструкций, приведенных в настоящем Руководстве.

Установленное на автомобиле дополнительное оборудование, такое как мобильный телефон, система охранной сигнализации, рация, радиоантенна, аудиосистема и т.д., не должно создавать помех функционированию электронных устройств автомобиля, таких как подушки безопасности и антиблокировочная тормозная система.

С целью обеспечения надлежащего функционирования узлов и систем вашего автомобиля рекомендуется использовать оригинальное оборудование компании Honda.

# Буксировка прицепа\*

Кроме автомобилей, поставляемых в Европу и ЮАР

Ваш автомобиль не предназначен для буксировки прицепа. Несоблюдение этого требования может стать причиной аннулирования гарантии.

Автомобили, поставляемые в Европу и ЮАР

## Подготовка к буксировке прицепа

### ■ Полная разрешенная масса прицепа и предельно допустимая вертикальная нагрузка на тягово-сцепное устройство

Ваш автомобиль не предназначен для буксировки прицепа. Несоблюдение этого требования может стать причиной аннулирования гарантии.



### ■ Полная разрешенная масса прицепа

Масса прицепа (который может быть оборудован или не оборудован тормозными механизмами), в которую входит его собственная масса, масса сцепного устройства и масса груза, не должна превышать разрешенной массы буксируемого прицепа.

⊗ Полная разрешенная масса прицепа и предельно допустимая вертикальная нагрузка на тягово-сцепное устройство

### ⚠ ПРЕДУПРЕЖДЕНИЕ

Превышение допустимых нагрузок на автомобиль, а также неправильное размещение грузов в автомобиле и прицепе чревато дорожно-транспортным происшествием, которое может стать причиной травмирования и гибели людей.

Перед поездкой внимательно проверьте правильность загрузки автомобиля и прицепа.

С помощью весов убедитесь в том, что все весовые параметры не превышают допустимых значений. Если весы отсутствуют, прибавьте массу груза к массе прицепа, указанной изготовителем прицепа. Определите также вертикальную нагрузку на тягово-сцепное устройство.

### Обкатка автомобиля

На протяжении первых 1000 км эксплуатации автомобиля воздержитесь от буксировки прицепа.

Если вы планируете буксировать прицеп в горной местности, помните о необходимости снижения на каждые 1000 метров над уровнем моря полной разрешенной массы автомобиля и прицепа на 10%.

Продолжение следует

\* Для некоторых вариантов исполнения автомобиля



### ■ Вертикальная нагрузка на тягово-сцепное устройство

Вертикальная нагрузка на тягово-сцепное устройство автомобиля не должна превышать 70 кг. Вертикальная нагрузка равна части веса полностью груженого прицепа, которая передается на тягово-сцепное устройство. Для прицепов полной массой до 700 кг следует придерживаться такого правила: вертикальная нагрузка на тягово-сцепное устройство автомобиля должна составлять примерно 10% от полной массы прицепа.

- Слишком большая вертикальная нагрузка на тягово-сцепное устройство снижает сцепление передних колес с дорогой и управляемость автомобиля. Слишком маленькая вертикальная нагрузка на тягово-сцепное устройство приводит к снижению устойчивости прицепа и его заносу.
- Для обеспечения надлежащей вертикальной нагрузки на тягово-сцепное устройство вы можете начать с того, чтобы распределить груз в прицепе так, чтобы 60 % его массы приходилось на переднюю часть прицепа, а 40 % - на его заднюю часть. В случае необходимости перераспределите груз в прицепе.

## Оборудование для буксировки прицепа

Оборудование, которое следует использовать для буксировки прицепа, зависит от размеров прицепа, массы перевозимого груза и условий движения.

### ■ Тягово-сцепное устройство

Используйте тягово-сцепное устройство, разрешенное к применению на вашем автомобиле. Кроме того, тягово-сцепное устройство должно быть надлежащим образом прикреплено к днищу кузова.

### ■ Страховочные цепи

Во время буксировки прицепа обязательно используйте страховочные цепи. Длина цепей должна быть достаточной, чтобы не мешать повороту прицепа, однако нельзя допускать волочения страховочных цепей по земле.

### ■ Тормозная система прицепа

Если вы собираетесь приобрести прицеп, оборудованный тормозными механизмами, убедитесь в том, что они имеют электрический привод управления. Конструкция гидравлического привода рабочей тормозной системы вашего автомобиля не предусматривает возможность подключения к ней тормозной системы прицепа. Любой способ присоединения к тормозному гидроприводу автомобиля тормозной системы прицепа, каким бы привлекательным он не казался, приведет к снижению эффективности тормозной системы и безопасности автомобиля.

### ■ Дополнительное оборудование для буксировки прицепа

Во многих странах и регионах во время буксировки прицепа требуется использовать специальные наружные зеркала заднего вида. Даже если установка специальных зеркал не требуется, вам следует установить их в случае ухудшения обзора.

### ■ Приборы наружного освещения и сигнализации прицепа

Оборудование прицепа, его приборы наружного освещения и сигнализации должны соответствовать местным нормам и правилам. Проверьте вместе с продавцом прицепа или представителем пункта проката соответствие прицепа требованиям, предъявляемым в том регионе, куда вы направляетесь.

## Оборудование для буксировки прицепа

Проверьте правильность установки и технического обслуживания оборудования, а также его соответствие требованиям, предъявляемым в данной стране или регионе.

Узнайте у продавца или в пункте проката прицепа, необходима ли и рекомендуется ли установка на автомобиль какого-либо еще дополнительного оборудования.

Прицепы различных типов и марок могут иметь разные приборы наружного освещения и сигнализации и разную электропроводку. Если требуется установка электрического разъема, то эту работу должен выполнить квалифицированный специалист.

## Правила безопасности при буксировке прицепа

### О чем следует помнить в случае эксплуатации автомобиля с прицепом

- Надлежащим образом проводите техническое обслуживание прицепа и следите за тем, чтобы он был в технически исправном состоянии.
- Убедитесь в том, что все весовые характеристики прицепа и автомобиля не превышают допустимых значений.
  - ✚ **Полная разрешенная масса прицепа и предельно допустимая вертикальная нагрузка на тягово-сцепное устройство** (стр. 297)
- Надежно прикрепите дышло прицепа, страховочные цепи и другое оборудование.
- Надежно зафиксируйте в прицепе весь перевозимый груз, чтобы он не перемещался во время движения.
- Проверьте работоспособность всех приборов наружного освещения, сигнализации и тормозную систему прицепа.
- Проверьте давление воздуха в шинах всех колес, включая запасное колесо.
- Уточните действующие ограничения на максимальную скорость движения легкового автомобиля с прицепом. Планируя совершить поездку по нескольким странам, заранее узнайте особенности местных требований и ограничений, касающихся буксировки прицепа, так как в каждой стране могут быть свои особенности.

### Правила безопасности при буксировке прицепа

Максимальная скорость движения в случае буксировки прицепа составляет 100 км/ч.

#### Парковка автомобиля

Помимо обычных мер предосторожности подложите противооткатные упоры под все колеса прицепа.

Рекомендуемая крутизна преодолеваемого подъема не должна превышать 12%.

Следуйте рекомендациям ассоциации производителей прицепов для выбора подходящих для движения дорог.

Воздушный поток от большого автомобиля может привести к раскачиванию прицепа. Двигайтесь прямо и с постоянной скоростью.

## ■ Скорость движения и переключение передач при буксировке прицепа

- Двигайтесь медленнее, чем обычно.
- Не превышайте максимальную разрешенную скорость, установленную для автомобилей с прицепом.

### Автомобили с автоматической коробкой передач

- При буксировке прицепа по ровным дорогам включайте диапазон **D**.

### Автомобили с механической коробкой передач

Включение индикатора рекомендуемых переключений на смежную высшую или низшую передачу означает, что наступил оптимальный момент для переключения передачи вверх или вниз с целью обеспечения лучшей топливной экономичности.

### ⌘ Скорость движения и переключение передач при буксировке прицепа

Индикатор рекомендуемых переключений на смежную низшую передачу не дает подсказок о переключении вниз на первую передачу. При переключении вниз на первую передачу с целью увеличения торможения двигателем вам следует полагаться на себя. Избегайте резкого торможения двигателем.

Следует учитывать тот факт, что в соответствии с дорожными условиями и загруженностью дороги транспортом может потребоваться переключить передачу вне зависимости от рекомендаций индикатора рекомендуемых переключений.

Продолжение следует

## ■ Движение на повороте и торможение

- Совершайте поворот на меньшей скорости и по более пологой траектории, чем обычно.
- Поддерживайте увеличенную дистанцию до движущегося впереди автомобиля.
- Избегайте резких торможений и поворотов.

## ■ Движение в холмистой местности

- Внимательно следите за тем, не включился ли сигнализатор перегрева двигателя. При включении сигнализатора выключите систему отопления и кондиционирования\*, или систему климат-контроля\* и уменьшите скорость движения. В случае необходимости остановите автомобиль на обочине в безопасном месте, чтобы дать двигателю остынуть.

Автомобили с автоматической коробкой передач

Автомобили с автоматической коробкой передач (с 7 диапазонами)

- При частом переключении передач включите диапазон **D3**.

Автомобили с автоматической коробкой передач (с 5 диапазонами)

- При частом переключении передач включите диапазон **S**.

## » Движение в холмистой местности

Автомобили с автоматической коробкой передач

При повышении температуры рабочей жидкости автоматической коробки передач выше нормы автоматически включается 1-я передача, даже если активирован режим последовательного переключения передач. При возникновении такой ситуации индикатор включенной передачи будет мигать несколько секунд, а затем погаснет.

# Техническое обслуживание

В этой главе описаны основные операции технического обслуживания.



<b>Перед выполнением технического обслуживания</b>		
Контрольные проверки и техническое обслуживание.....	304	
Правила безопасности при выполнении технического обслуживания .....	305	
Запасные части и эксплуатационные жидкости, применяемые при выполнении технического обслуживания.....	306	
<b>Система предупреждения о техническом обслуживании*</b> .....	307	
<b>Регламент технического обслуживания*</b> .....	312	
<b>Операции, выполняемые в моторном отсеке</b>		
Расположение заливных горловин и контрольных щупов .....	319	
Открытие капота .....	320	
Рекомендуемое моторное масло.....	321	
Проверка уровня моторного масла.....	323	
Долив моторного масла .....	325	
Охлаждающая жидкость двигателя .....	326	
Рабочая жидкость коробки передач.....	328	
Тормозная жидкость и рабочая жидкость гидравлического привода сцепления.....	330	
Долив жидкости омывателя.....	331	
Топливный фильтр.....	331	
<b>Замена ламп .....</b>	<b>332</b>	
<b>Проверка состояния и уход за чистящими лезвиями очистителя ветрового стекла.....</b>	<b>346</b>	
<b>Проверка состояния и уход за шинами</b>		
Проверка состояния шин.....	348	
Индикаторы предельного износа протектора шин.....	349	
Срок службы шин.....	349	
Замена шин и колес.....	350	
Перестановка колес .....	351	
Зимние шины .....	352	
<b>Элемент питания .....</b>	<b>353</b>	
<b>Правила обращения и уход за пультом дистанционного управления</b>		
Замена элемента питания пульта дистанционного управления.....	357	
<b>Техническое обслуживание системы отопления и кондиционирования*/системы климат-контроля*</b>		
<b>Чистка</b>		
Уход за салоном автомобиля.....	362	
Уход за лакокрасочным покрытием кузова и наружными деталями автомобиля.....	364	

\* Для некоторых вариантов исполнения автомобиля

## Перед выполнением технического обслуживания

### Контрольные проверки и техническое обслуживание

В целях обеспечения вашей безопасности выполняйте все перечисленные ниже проверки и операции технического обслуживания для поддержания вашего автомобиля в хорошем, технически исправном состоянии. Если вы заметили необычный шум, запах, следы утечки тормозной жидкости, масла и т.д., обратитесь к дилеру для проверки исправности автомобиля. За более подробной информацией о техническом обслуживании и контрольных проверках обратитесь к разделу “Регламент технического обслуживания” настоящего Руководства.

➤ **Регламент технического обслуживания\*** (стр. 312)

### Виды контрольных проверок и технического обслуживания

#### ■ Ежедневный контрольный осмотр

Выполняйте операции контрольного осмотра перед поездками на большие расстояния, во время мойки автомобиля или заправке топливом.

#### ■ Операции периодических контрольных проверок

- Ежемесячно проверяйте уровень рабочей жидкости в автоматической коробке передач.  
➤ **Рабочая жидкость автоматической коробки передач** (стр. 328)
- Ежемесячно проверяйте уровень тормозной жидкости в бачке главного тормозного цилиндра.  
➤ **Тормозная жидкость и рабочая жидкость гидравлического привода сцепления** (стр. 330)
- Ежемесячно проверяйте давление воздуха в шинах. Одновременно проверяйте степень износа протекторов шин и присутствие мелких камней или других предметов, застрявших в протекторе.  
➤ **Проверка состояния и уход за шинами** (стр. 348)
- Ежемесячно проверяйте работоспособность наружных приборов освещения и сигнализации.  
➤ **Замена ламп** (стр. 332)
- Проверяйте состояние чистящих лезвий щеток стеклоочистителя не реже одного раза в полгода.  
➤ **Проверка состояния и уход за чистящими лезвиями очистителя ветрового стекла** (стр. 346)

## Правила безопасности при выполнении технического обслуживания

В настоящем Руководстве приведены наиболее важные правила безопасного выполнения работ. Однако невозможно заранее предусмотреть все опасные ситуации, которые могут возникнуть при самостоятельном выполнении технического обслуживания автомобиля. Поэтому только вы сами можете решить, способны ли вы выполнить ту или иную операцию, не подвергая опасности себя и других людей.

### Общие правила безопасности при выполнении технического обслуживания автомобиля

- Во избежание пожара и взрыва запрещается курить или допускать наличие источников искр и пламени вблизи аккумуляторной батареи, емкостей с горюче-смазочными материалами, а также элементов топливной системы автомобиля.
- Для очистки узлов и деталей автомобиля пользуйтесь имеющимися в продаже специальными чистящими средствами, но не используйте для этой цели бензин.
- Обслуживая аккумуляторную батарею или работая со сжатым воздухом, надевайте защитные очки и рабочую одежду.
- Отработавшие газы двигателя содержат угарный газ, который является токсичным и может стать причиной смерти.
  - ▶ Выполняйте операции технического обслуживания при работающем двигателе только в хорошо проветриваемых зонах.

### Общие правила безопасности

- Автомобиль должен находиться в неподвижном состоянии.
  - ▶ Установите автомобиль на ровную горизонтальную площадку, включите стояночный тормоз и заглушите двигатель.
- Будьте осторожны, горячие части автомобиля могут обжечь вас.
  - ▶ Дайте двигателю и системе выпуска отработавших газов двигателя достаточно остынуть, прежде чем дотрагиваться до них.
- Будьте осторожны, движущиеся части автомобиля могут поранить вас.
  - ▶ Не запускайте двигатель, если в инструкциях по выполнению операций технического обслуживания это не требуется. Держите руки в стороне от движущихся частей автомобиля.

### Правила безопасности при выполнении технического обслуживания

#### ПРЕДУПРЕЖДЕНИЕ

Некачественное техническое обслуживание или невыполнение необходимого ремонта автомобиля может стать причиной аварии, в которой могут пострадать или погибнуть люди.

Неукоснительно выполняйте все рекомендации по проверке и техническому обслуживанию автомобиля в соответствии с регламентом, приведенным в настоящем Руководстве по эксплуатации или отдельной сервисной книжке.

#### ПРЕДУПРЕЖДЕНИЕ

Пренебрежение правилами безопасности выполнения операций технического обслуживания может привести к травмам и даже летальному исходу.

Всегда следуйте рекомендациям и предупреждениям, приведенным в настоящем Руководстве.

## Запасные части и эксплуатационные жидкости, применяемые при выполнении технического обслуживания

При выполнении технического обслуживания рекомендуется использовать оригинальные запасные части и эксплуатационные жидкости компании Honda. Оригинальные запасные части Honda изготовлены в соответствии с теми же стандартами качества, которые используются при производстве автомобилей Honda.

### Общие сведения о техническом обслуживании

Если ваш автомобиль оснащен системой предупреждения о техническом обслуживании, то при наступлении срока выполнения технического обслуживания на многофункциональный информационный дисплей будет выведено соответствующее предупреждение. За расшифровкой кодов, выводимых на дисплей, обратитесь к отдельной сервисной книжке, которая передается вместе с автомобилем.

➤ Система предупреждения о техническом обслуживании\* (стр. 307)

Если ваш автомобиль не имеет системы предупреждения о техническом обслуживании, следуйте регламенту технического обслуживания, приведенному в сервисной книжке, которую вы получили вместе с автомобилем. Для автомобилей, которые не сопровождаются сервисной книжкой, следует придерживаться регламента технического обслуживания, изложенного в настоящем Руководстве по эксплуатации.

➤ Регламент технического обслуживания\* (стр. 312)

### Общие сведения о техническом обслуживании

#### Автомобили, оснащенные системой предупреждения о техническом обслуживании\*

Если вы собираетесь поехать в страну, в которой система предупреждения о техническом обслуживании не используется, то обратитесь к дилеру за консультацией о том, как использовать информацию системы предупреждения о техническом обслуживании, и какого регламента технического обслуживания следует придерживаться в соответствии с условиями, применяемыми в той стране, в которую вы направляетесь.

## Система предупреждения о техническом обслуживании\*

Система информирует вас о том, какое техническое обслуживание следует выполнить. Информация о видах технического обслуживания, которые следует выполнить, отображается в виде кодов и иконок. Система предупредит вас о том, сколько дней или километров пробега осталось до момента, когда следует доставить свой автомобиль дилеру для выполнения технического обслуживания.

При приближении, наступлении или просрочке выполнения очередного технического обслуживания на многофункциональный информационный дисплей выводится предупреждение в виде иконки при каждом переключении выключателя зажигания в положение ON  (Зажигание включено)<sup>†1</sup>.

<sup>†1</sup>: Автомобили, оснащенные системой доступа в автомобиль без ключа, оборудованы кнопкой пуска/остановки двигателя, а не замком зажигания.

*Продолжение следует*

### » Система предупреждения о техническом обслуживании\*

Вы можете выбрать режим, при котором на многофункциональный информационный дисплей вместе с предупреждающим сообщением будет выводиться соответствующая иконка.

\* Для некоторых вариантов исполнения автомобиля

## Вывод на дисплей информации системы предупреждения о техническом обслуживании\*

1. Поверните выключатель зажигания в положение ON II (Зажигание включено)<sup>†1</sup>.
2. Нажмите кнопку **MENU**, чтобы вывести на дисплей меню автомобиля (**Vehicle Menu**).
3. С помощью кнопки **+** выберите опцию **Vehicle Information** (Информация о системах автомобиля) и нажмите кнопку **SOURCE**.
4. Нажмите кнопку **SOURCE** еще раз, чтобы вывести на дисплей экран **Maintenance info** (Информация о техническом обслуживании).

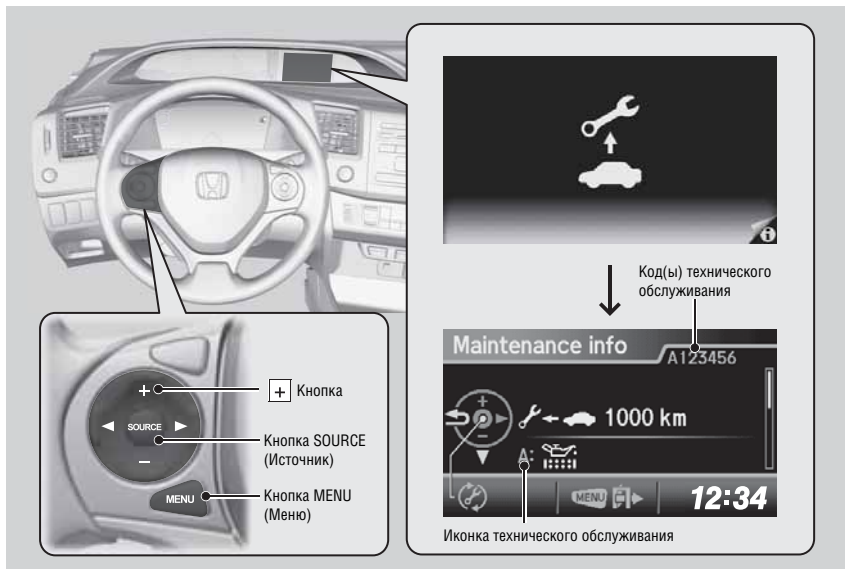

Вместе с информацией системы предупреждения о техническом обслуживании выводится индикатор сообщения **i**.

<sup>†1</sup>: Автомобили, оснащенные системой доступа в автомобиль без ключа, оборудованы кнопкой пуска/остановки двигателя, а не замком зажигания.

\* Для некоторых вариантов исполнения автомобиля

## Вывод на дисплей информации системы предупреждения о техническом обслуживании

С учетом условий эксплуатации двигателя и состояния моторного масла система вычисляет, сколько дней и какой пробег остался до выполнения очередного технического обслуживания.

Если на основании вычислений система определит, что время выполнения очередного технического обслуживания наступит раньше, чем будет исчерпан оставшийся пробег, то на экране системы предупреждения о техническом обслуживании отобразится количество оставшихся дней.



**■ Отображение на многофункциональном информационном дисплее предупреждающих иконок и информации системы предупреждения о техническом обслуживании\***

Предупреждающая иконка (желтого цвета)	Информация системы предупреждения о техническом обслуживании	Пояснения	Действия, которые следует предпринять
<p>SERVICE DUE SOON</p> 		<p>Один или два вида технического обслуживания следует выполнить в ближайшие 30 дней или ранее. Пробег до выполнения технического обслуживания рассчитан, исходя из условий эксплуатации автомобиля.</p>	<p>Остаточное значение пробега будет уменьшаться с шагом 10 км. Количество дней, оставшихся до выполнения технического обслуживания, будет уменьшаться с шагом один день.</p>
<p>SERVICE DUE NOW</p> 		<p>Один или два вида технического обслуживания следует выполнить в ближайшие 10 дней или ранее. Пробег до выполнения технического обслуживания рассчитан, исходя из условий эксплуатации автомобиля.</p>	<p>Как можно скорее выполните требуемое техническое обслуживание.</p>
<p>SERVICE OVER DUE</p> 		<p>Выводится на дисплей, если указанное техническое обслуживание не было выполнено по истечении установленного срока или пробега.</p>	<p>Просрочено выполнение технического обслуживания автомобиля. Немедленно выполните техническое обслуживание и сбросьте показания системы предупреждения о техническом обслуживании.</p>

Техническое обслуживание

\* Для некоторых вариантов исполнения автомобиля

## ■ Информация о видах технического обслуживания, отображаемая системой предупреждения о техническом обслуживании\*

Информация о видах технического обслуживания отображается на многофункциональном информационном дисплее в виде кодов и иконок. За расшифровкой кодов и иконок, выводимых на дисплей системой предупреждения о техническом обслуживании, обратитесь к отдельной сервисной книжке, которая передается вместе с автомобилем.

### ■ Использование системы предупреждения о техническом обслуживании

Даже если информация системы предупреждения о техническом обслуживании появляется на многофункциональном информационном дисплее при нажатии кнопки управления дисплеем , эта система может не использоваться в некоторых странах. Если вы хотите использовать систему предупреждения о техническом обслуживании, то обратитесь к дилеру или сервисной книжке, которую вы получили вместе с автомобилем.

### ▣ Использование системы предупреждения о техническом обслуживании\*

Если вы собираетесь поехать в страну, в которой система предупреждения о техническом обслуживании не используется, то обратитесь к дилеру за консультацией о том, как использовать информацию системы предупреждения о техническом обслуживании, и какого регламента технического обслуживания следует придерживаться в соответствии с условиями, применяемыми в той стране, в которую вы направляетесь.

## Сброс показаний системы\*

Сбросьте показания системы предупреждения о техническом обслуживании после выполнения технического обслуживания.

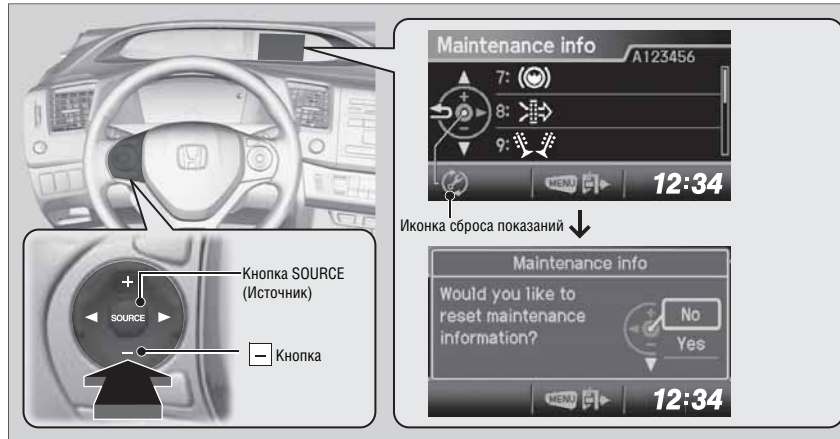

1. Поверните выключатель зажигания в положение ON (Зажигание включено)<sup>1</sup>.
2. Перейдите к экрану **Maintenance info** (Информация о техническом обслуживании).  
**Вывод на дисплей информации системы предупреждения о техническом обслуживании** (стр. 308)
3. Нажмите кнопку SOURCE.  
 ▶ На многофункциональном информационном дисплее появится экран режима сброса показаний системы предупреждения о техническом обслуживании.
4. С помощью кнопки выберите **Yes** (Да) и затем нажмите кнопку SOURCE.  
 ▶ Код технического обслуживания исчезнет с дисплея.

Для отмены режима сброса показаний системы предупреждения о техническом обслуживании выберите **No** (Нет) и затем нажмите кнопку SOURCE.

<sup>1</sup>: Автомобили, оснащенные системой доступа в автомобиль без ключа, оборудованы кнопкой пуска/остановки двигателя, а не замком зажигания.

\* Для некоторых вариантов исполнения автомобиля

## Сброс показаний системы

### ВНИМАНИЕ

Если после выполнения технического обслуживания вы не сбросите показания системы предупреждения о техническом обслуживании, то система может неправильно отображать интервалы между техническими обслуживаниями, что может привести к серьезной механической неисправности.

После выполнения требуемого технического обслуживания дилер сбросит показания системы предупреждения о техническом обслуживании. В случае выполнения технического обслуживания на сервисной станции, не относящейся к дилерской сети компании Honda, сброс показаний системы предупреждения о техническом обслуживании следует выполнить самостоятельно.

## Регламент технического обслуживания\*

Если ваш автомобиль комплектуется сервисной книжкой, то за информацией о регламенте технического обслуживания обращайтесь к сервисной книжке. Если ваш автомобиль не комплектуется сервисной книжкой, то придерживайтесь регламента технического обслуживания, который приведен ниже.

Приведенный регламент технического обслуживания содержит лишь минимальный перечень операций технического обслуживания, обеспечивающих нормальную эксплуатацию автомобиля. В зависимости от региональных и климатических особенностей эксплуатации автомобиля может потребоваться дополнительное техническое обслуживание автомобиля. Более подробная информация приведена в гарантийной книжке.

Техническое обслуживание должны выполнять квалифицированные специалисты, прошедшие специальную подготовку и располагающие надлежащим оборудованием и инструментом. Производственные условия и персонал сервисной станции официального дилера компании Honda в полной мере удовлетворяют всем предъявляемым требованиям.

Кроме автомобилей, поставляемых в Европу, ЮАР и Новую Зеландию

Проводите техническое обслуживание с указанной периодичностью, которая установлена в интервалах времени и пробеге автомобиля, в зависимости от того, что наступит раньше.	км x 1000	20	40	60	80	100	120	140	160	180	200
	мили x 1000	12,5	25,0	37,5	50,0	62,5	75,0	87,5	100,0	112,5	125,0
	месяцы	12	24	36	48	60	72	84	96	108	120
Замените моторное масло <sup>1</sup>	Нормальные условия эксплуатации	Через каждые 10000 км или 1 год									
	Тяжелые условия эксплуатации	Через каждые 5000 км или каждые 6 месяцев									
Замените масляный фильтр <sup>1</sup>	Нормальные условия эксплуатации	.	.	.	.	.	.	.	.	.	.
	Тяжелые условия эксплуатации	Через каждые 10000 км или каждые 6 месяцев									
Замените фильтрующий элемент воздухоочистителя	Через каждые 30000 км										
Проверьте зазоры клапанов	Через каждые 40000 км										
Замените топливный фильтр <sup>2</sup>				.					.		
Замените свечи зажигания	Через каждые 100000 км										
Проверьте состояние приводных ремней		.		.		.		.		.	
Проверьте частоту холостого хода двигателя						.					
Замените охлаждающую жидкость двигателя	Первый раз через 200000 км или через 10 лет, затем через каждые 100000 км или через 5 лет										

<sup>1</sup>: В некоторых странах требуется следовать только регламенту технического обслуживания для тяжелых условий эксплуатации автомобиля: обратитесь к гарантийной книжке, используемой в конкретной стране.

<sup>2</sup>: Информация о замене для тяжелых условий эксплуатации приведена на стр. 331.

Проводите техническое обслуживание с указанной периодичностью, которая установлена в интервалах времени и пробега автомобиля, в зависимости от того, что наступит раньше.	км x 1000	20	40	60	80	100	120	140	160	180	200
	мили x 1000	12,5	25,0	37,5	50,0	62,5	75,0	87,5	100,0	112,5	125,0
	месяцы	12	24	36	48	60	72	84	96	108	120
Замените рабочую жидкость коробки передач	МКП	Нормальные условия эксплуатации					•				
		Тяжелые условия эксплуатации			•		•			•	
	АКП	Нормальные условия эксплуатации	Первый раз через 120000 км или через 6 лет, затем через каждые 80000 км или через 4 года								
		Тяжелые условия эксплуатации	Первый раз через 60000 км или через 3 года, затем через каждые 40000 км или через 2 года								
Проверьте износ тормозных дисков/колодок передних и задних колес	Через каждые 10000 км или каждые 6 месяцев										
Замените тормозную жидкость	Через каждые 3 года										
Проверьте регулировку стояночного тормоза	•	•		•		•		•		•	
Замените воздушный фильтр системы вентиляции салона	•	•	•	•	•	•	•	•	•	•	•
Выполните перестановку колес (проверяйте давление воздуха в шинах и состояние шин не реже одного раза в месяц)	Через каждые 10000 км										
<b>Осмотрите следующие узлы и детали:</b>											
Шаровые шарниры рулевых тяг, рулевой механизм, защитные чехлы	Через каждые 10000 км или каждые 6 месяцев										
Детали подвески											
Защитные чехлы приводных валов											
Тормозные шланги и трубопроводы (включая ABS)											
Уровень и состояние всех рабочих жидкостей											
Систему выпуска отработавших газов	•	•	•	•	•	•	•	•	•	•	•
Топливопроводы и их соединения											

Продолжение следует

**Автомобили для России, Белоруссии и Украины**

Проводите техническое обслуживание с указанной периодичностью, которая установлена в интервалах времени и пробега автомобиля в зависимости от того, что наступит раньше.	км x 1000	15	30	45	60	75	90	105	120	135	150	165	180
	месяцы	12	24	36	48	60	72	84	96	108	120	132	144
Замените моторное масло и масляный фильтр	Нормальные условия эксплуатации	•	•	•	•	•	•	•	•	•	•	•	•
	Тяжелые условия эксплуатации	Через каждые 7500 км или каждые 6 месяцев											
Замените фильтрующий элемент воздухоочистителя			•		•		•		•		•		•
Проверьте зазоры клапанов				•			•			•			•
Замените топливный фильтр <sup>1</sup>							•						•
Замените свечи зажигания	С иридиевыми электродами	Через каждые 120000 км											
Проверьте состояние приводных ремней		•	•	•	•	•	•	•	•	•	•	•	•
Проверьте обороты холостого хода двигателя									•				
Замените охлаждающую жидкость двигателя		Первый раз через 200000 км или через 10 лет, затем через каждые 100000 км или через 5 лет											

Проводите техническое обслуживание с указанной периодичностью, которая установлена в интервалах времени и пробега автомобиля в зависимости от того, что наступит раньше.	км x 1000	15	30	45	60	75	90	105	120	135	150	165	180
	месяцы	12	24	36	48	60	72	84	96	108	120	132	144
Замените рабочую жидкость коробки передач	МКП				•				•				•
	АКП			•			•			•			•
Проверьте состояние тормозных дисков/колодок передних и задних колес		•	•	•	•	•	•	•	•	•	•	•	•
Замените тормозную жидкость	Через каждые 3 года												
Проверьте регулировку стояночного тормоза		•	•		•		•		•		•		•
Замените воздушный фильтр системы вентиляции салона		•	•	•	•	•	•	•	•	•	•	•	•
Проверьте регулировку фар		•	•	•	•	•	•	•	•	•	•	•	•
Выполните контрольную поездку (проверьте шумы, устойчивость движения, функционирование приборов панели управления)		•	•	•	•	•	•	•	•	•	•	•	•
<b>Осмотрите следующие узлы и детали:</b>													
Шаровые шарниры рулевых тяг, рулевой механизм, защитные чехлы													
Детали подвески													
Защитные чехлы приводных валов													
Тормозные шланги и трубопроводы (включая ABS)		•	•	•	•	•	•	•	•	•	•	•	•
Уровень и состояние всех рабочих жидкостей													
Систему выпуска отработавших газов													
Топливопроводы и их соединения													

Продолжение следует

Если для вашего автомобиля характерны тяжелые условия эксплуатации, то в дополнение к операциям технического обслуживания, выполняемым согласно регламенту для тяжелых условий эксплуатации, следует выполнять операции, которые перечислены ниже.

Операция технического обслуживания	Условия
Замена моторного масла и масляного фильтра	A, B, C, D и E
Замена рабочей жидкости коробки передач <sup>†1</sup>	B, D

<sup>†1</sup>: Кроме автомобилей, поставляемых в Россию и Белоруссию

#### ⌘ Регламент технического обслуживания

Если для эксплуатации вашего автомобиля характерно хотя бы одно из перечисленных ниже условий, то считается, что автомобиль эксплуатируется в тяжелых условиях:

- A. Частые поездки на расстояния до 8 км или частые поездки на расстояния до 16 км при отрицательных температурах окружающего воздуха.
- B. Частые поездки в жаркую погоду (при температуре воздуха свыше 35°C).
- C. Длительные периоды работы двигателя в режиме холостого хода или эксплуатация автомобиля с частыми разгонами и остановками.
- D. Буксировка прицепа, перевозка грузов на верхнем багажнике или использование автомобиля в горной местности.
- E. Движение по грязи или дорогам, которые подвергаются обработке средствами, предотвращающими обледенение, эксплуатация автомобиля в условиях высокой запыленности.

## Отметки о выполнении технического обслуживания (для автомобилей без сервисной книжки)

Позаботьтесь о том, чтобы после выполнения очередного технического обслуживания автомобиля ответственный представитель сервисной станции официального дилера заполнил соответствующие талоны технического обслуживания. Храните все заказы-наряды и квитанции об оплате выполненного технического обслуживания автомобиля.

Кроме автомобилей, поставляемых в Европу, ЮАР и Новую Зеландию

Км или месяцы	Дата	Подпись ответственного представителя сервисной станции или печать
<b>20000 км</b> или 12 месяцев		
<b>40000 км</b> или 24 месяца		
<b>60000 км</b> или 36 месяцев		
<b>80000 км</b> или 48 месяцев		
<b>100000 км</b> или 60 месяцев		
<b>120000 км</b> или 72 месяца		
<b>140000 км</b> или 84 месяца		
<b>160000 км</b> или 96 месяцев		
<b>180000 км</b> или 108 месяцев		
<b>200000 км</b> или 120 месяцев		

Продолжение следует

Автомобили для России и Белоруссии

Км или месяцы	Дата	Подпись ответственного представителя сервисной станции или печать
15000 км (или 12 месяцев)		
30000 км (или 24 месяца)		
45000 км (или 36 месяцев)		
60000 км (или 48 месяцев)		
75000 км (или 60 месяцев)		
90000 км (или 72 месяца)		
105000 км (или 84 месяца)		
120000 км (или 96 месяцев)		
135000 км (или 108 месяцев)		
150000 км (или 120 месяцев)		
165000 км (или 132 месяца)		
180000 км (или 144 месяца)		

# Операции, выполняемые в моторном отсеке

## Расположение заливных горловин и контрольных щупов

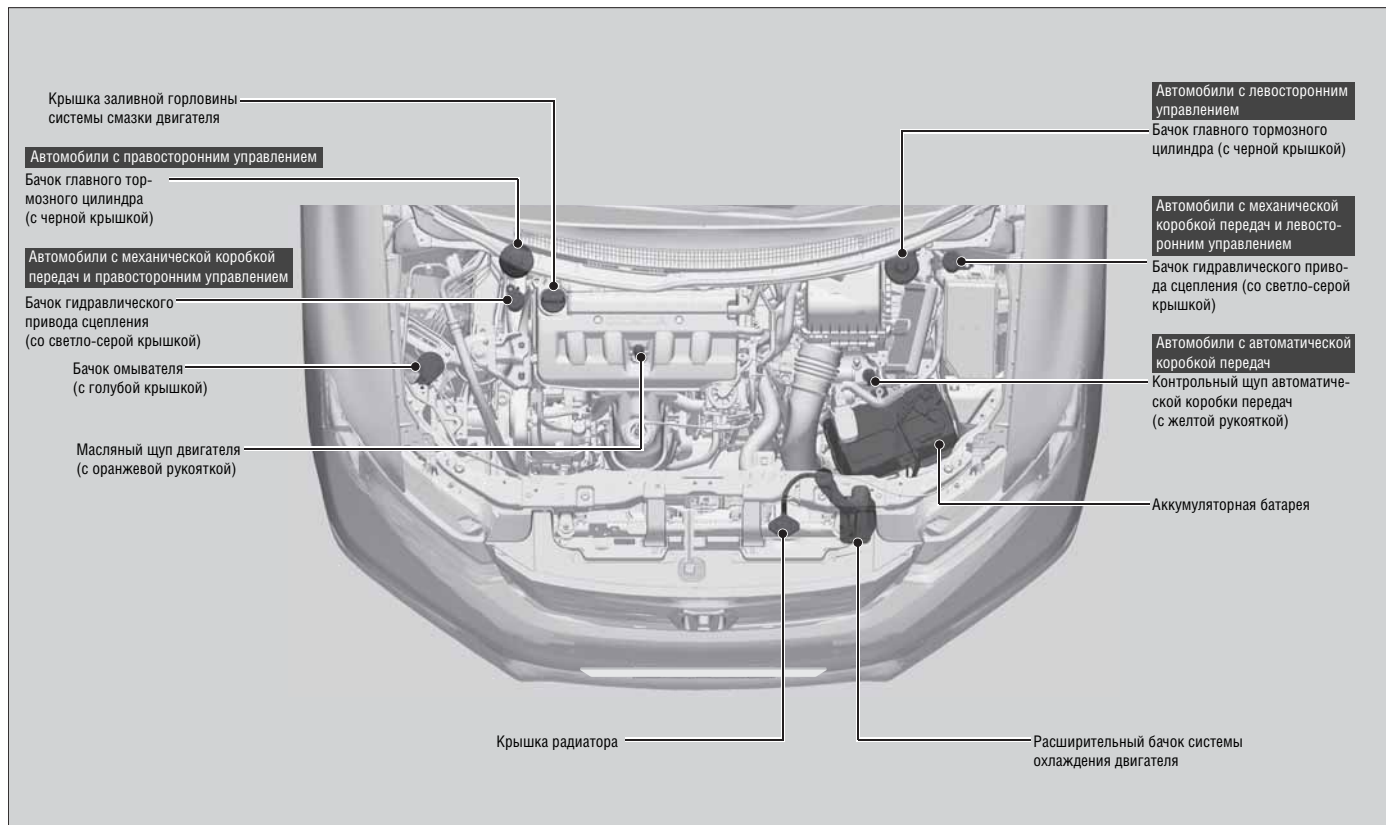

## Открывание капота



1. Остановите автомобиль на ровной горизонтальной площадке и включите стояночный тормоз.
2. Потяните за рукоятку отпирания капота, которая расположена в нижнем левом углу под панелью управления.
  - При этом край капота немного приподнимется.

3. Чтобы освободить капот, поднимите вверх рычаг предохранительной защелки, которая расположена по центру капота, а затем поднимите капот.

4. Взявшись за рукоятку, извлеките опорную стойку капота из держателя. Вставьте опорную стойку в отверстие, выполненное в капоте.

Для того чтобы закрыть капот, высвободите опорную стойку и зафиксируйте ее в держателе, а затем опустите капот. Отпустите капот с высоты приблизительно 30 см и дайте ему закрыться.

### Открывание капота

#### ВНИМАНИЕ

Не открывайте капот, когда подняты рычаги стеклоочистителя. В этом случае капот ударится о щетки стеклоочистителя, в результате чего могут повредиться щетки или капот.

После закрытия капота убедитесь в надежности его фиксации.

Если защелка капота отпирается с трудом, а также, если капот можно открыть, не нажимая на рычаг защелки, необходимо очистить и смазать механизм защелки.

## Рекомендуемое моторное масло

Моторное масло играет первостепенную роль в обеспечении эксплуатационных показателей и долговечности двигателя. В случае применения неподходящего моторного масла или работы двигателя на старом моторном масле с ухудшенными свойствами двигатель может выйти из строя.

Автомобили, оснащенные системой предупреждения о техническом обслуживании\*

- Оригинальное моторное масло Honda
- ACEA A3/B3
- ACEA A5/B5

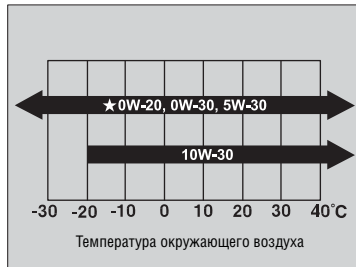

Применяйте оригинальное моторное масло Honda или имеющиеся в широкой продаже моторные масла с вязкостью по шкале SAE, соответствующей преобладающим температурам окружающего воздуха (см. диаграмму).

Применение моторных масел с вязкостью 0W-20 способствует повышению топливной экономичности.

Продолжение следует

### Рекомендуемое моторное масло

#### Присадки к моторному маслу

Для двигателя вашего автомобиля не требуется применять дополнительных присадок к моторному маслу. Использование различного рода присадок может даже отрицательно сказаться на эксплуатационных показателях и долговечности двигателя.

Для правильного определения вязкости моторного масла для автомобилей, поставляемых в Европу, используйте только шкалу ACEA.

\* Для некоторых вариантов исполнения автомобиля

Автомобили без системы предупреждения о техническом обслуживании

- Оригинальное моторное масло Honda
- Моторные масла, соответствующие требованиям спецификаций API, категории SL или выше.

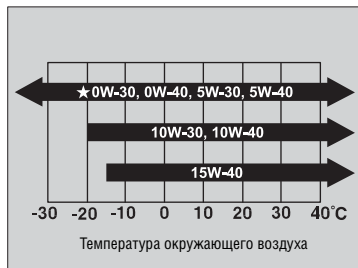

Применяйте оригинальное моторное масло Honda или имеющиеся в широкой продаже моторные масла с вязкостью по шкале SAE, соответствующей преобладающим температурам окружающего воздуха (см. диаграмму).

Применение моторных масел с вязкостью 0W-30 способствует повышению топливной экономичности.

► Рекомендуемое моторное масло

Присадки к моторному маслу

Для двигателя вашего автомобиля не требуется применять дополнительных присадок к моторному маслу. Использование различного рода присадок может даже отрицательно сказаться на эксплуатационных показателях и долговечности двигателя.

Для правильного определения вязкости моторного масла для автомобилей, поставляемых в Европу, используйте только шкалу ACEA.

## Проверка уровня моторного масла

Мы рекомендуем проверять уровень моторного масла при каждой заправке автомобиля топливом. Установите автомобиль на ровную горизонтальную площадку.

Перед проверкой уровня моторного масла прогрейте двигатель, а затем заглушите его и подождите примерно три минуты.

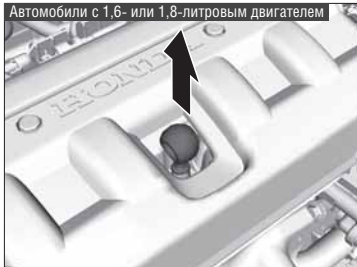

1. Выньте масляный щуп двигателя с оранжевой рукояткой.
2. Вытрите щуп чистой тканью или бумажной салфеткой.
3. Вставьте щуп до упора в отверстие.

### Проверка уровня моторного масла

Если уровень моторного масла соответствует или ниже нижней метки на щупе, осторожно долейте моторное масло. Следите за тем, чтобы не перелить моторное масло.

Потребление моторного масла зависит от манеры вождения, а также климатических и дорожных условий. Нормальным считается потребление масла приблизительно до 1 литра на 1000 км пробега. Новый двигатель в период обкатки может потреблять несколько большее количество масла.

Продолжение следует



4. Снова выньте щуп и проверьте по нему уровень моторного масла. Уровень должен находиться между верхней и нижней метками на щупе. В случае необходимости долейте моторное масло.

## Долив моторного масла



1. Отверните и снимите крышку заливной горловины системы смазки двигателя.
2. Медленно долейте моторное масло.
3. Установите на место крышку заливной горловины и надежно затяните ее.
4. Подождите три минуты и проверьте уровень моторного масла по щупу.

### » Долив моторного масла

#### **ВНИМАНИЕ**

Не доливайте моторное масло выше верхней метки на щупе. Уровень моторного масла выше нормы может привести к утечке моторного масла и повреждению двигателя.

Немедленно вытрите все подтеки. Пролитое масло может вывести из строя оборудование, расположенное в моторном отсеке.

## Охлаждающая жидкость двигателя

### Рекомендуемая охлаждающая жидкость: Honda All Season Antifreeze/Coolant Type 2

Такая охлаждающая жидкость представляет собой смесь антифриза и воды в равных долях. Не доливайте в систему охлаждения неразбавленный антифриз или простую воду.

Мы рекомендуем проверять уровень охлаждающей жидкости при каждой заправке автомобиля топливом. Прежде всего, проверьте уровень охлаждающей жидкости в расширительном бачке. Если охлаждающая жидкость в расширительном бачке полностью отсутствует, то проверьте ее уровень в радиаторе. Долейте необходимое количество охлаждающей жидкости.

### Расширительный бачок

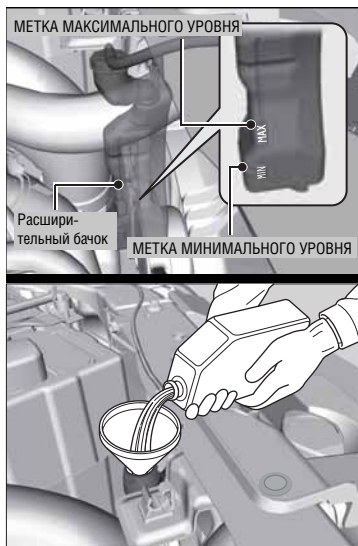

1. Проверьте уровень охлаждающей жидкости в расширительном бачке.
2. Если уровень охлаждающей жидкости опустился ниже метки минимального уровня MIN, долейте рекомендуемую охлаждающую жидкость и доведите ее уровень до верхней метки MAX.
3. Проверьте наличие следов утечки охлаждающей жидкости из системы охлаждения двигателя.

### Охлаждающая жидкость двигателя

При отсутствии рекомендованной охлаждающей жидкости Honda допускается временное использование иной охлаждающей жидкости, изготовленной известным производителем и не содержащей силикатов. Применяйте только высококачественную охлаждающую жидкость, рекомендуемую для двигателей, детали которых изготовлены из алюминиевого сплава. Продолжительное использование жидкости, не рекомендованной компанией Honda, может вызвать коррозионные разрушения деталей системы охлаждения и нарушить ее работу. При первой же возможности промойте систему охлаждения и заправьте ее охлаждающей жидкостью Honda.

Не добавляйте в охлаждающую жидкость ингибиторы коррозии или другие присадки. Эти продукты могут вступить в реакцию с охлаждающей жидкостью или оказаться агрессивными по отношению к материалам, из которых изготовлены детали двигателя.

## ■ Радиатор

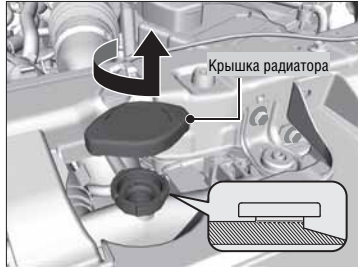

1. Убедитесь в том, что двигатель и радиатор остыли.
2. Не нажимая на крышку, поверните ее против часовой стрелки, чтобы стравить избыточное давление в системе охлаждения двигателя.
3. Нажмите вниз на крышку, поверните ее против часовой стрелки и снимите с горловины.
4. Уровень охлаждающей жидкости в радиаторе должен быть вровень с основанием заливной горловины. При необходимости долейте охлаждающую жидкость.
5. Установите на место крышку радиатора и надежно затяните ее.
6. Долейте охлаждающую жидкость в расширительный бачок и доведите ее уровень до метки MAX. Установите на место крышку расширительного бачка.

## ☒ Радиатор

### ⚠ ПРЕДУПРЕЖДЕНИЕ

Опасно снимать крышку радиатора, если двигатель еще не остыл, так как это может привести к сильным ожогам брызгами горячей охлаждающей жидкости.

Не снимайте крышку радиатора до тех пор, пока двигатель и радиатор не остынут.

### ВНИМАНИЕ

Доливайте жидкость медленно и осторожно, стараясь не пролить ее. Немедленно вытрите подтеки, так как они могут повредить оборудование, расположенное в моторном отсеке.

## Рабочая жидкость коробки передач

### ■ Рекомендуемая рабочая жидкость

Рекомендуемая рабочая жидкость для автоматической коробки передач: **Honda ATF-Z1 (рабочая жидкость для автоматических коробок передач)**

**Автомобили, поставляемые в Европу, ЮАР, Новую Зеландию и Корею**

Рекомендуемая рабочая жидкость: **Honda ATF DW-1 (рабочая жидкость для автоматических коробок передач)**

Уровень рабочей жидкости в автоматической коробке передач необходимо проверять, когда двигатель прогрет до нормальной рабочей температуры.

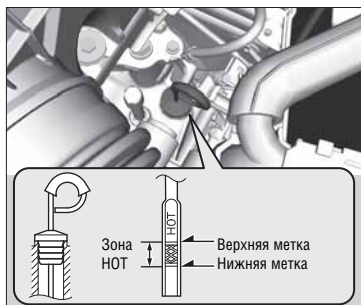

1. Установите автомобиль на ровную горизонтальную площадку и запустите двигатель.
2. Дождитесь включения вентилятора, а затем заглушите двигатель.
  - Для получения достоверных результатов подождите около 60 секунд (но не более 90 секунд) перед выполнением шага 3 процедуры проверки.
3. Выньте контрольный щуп (с желтой рукояткой) из картера автоматической коробки передач и протрите его насухо чистой тканью.
4. До конца вставьте щуп в коробку передач, как показано на рисунке.
5. Снова выньте щуп и проверьте уровень рабочей жидкости.
  - Уровень должен находиться между верхней и нижней метками зоны HOT на щупе.
6. Если уровень рабочей жидкости находится ниже нижней метки, долейте рабочую жидкость через отверстие для контрольного щупа, чтобы ее уровень находился между верхней и нижней метками на щупе. Как можно скорее доставьте свой автомобиль на сервисную станцию дилера для проверки его исправности.

### ▣ Рабочая жидкость автоматической коробки передач

#### ВНИМАНИЕ

Доливайте жидкость медленно и осторожно, стараясь не пролить ее. Немедленно вытрите подтеки, так как они могут повредить оборудование, расположенное в моторном отсеке.

#### ВНИМАНИЕ

**Не смешивайте рабочую жидкость ATF-Z1 с другими жидкостями для автоматических коробок передач.**

Применение другой рабочей жидкости, отличной от Honda ATF-Z1, может привести к серьезному ухудшению работы автоматической коробки передач, значительному сокращению срока ее службы, а также стать причиной ее неисправности.

На неисправности автоматической коробки передач, возникшие в результате использования рабочей жидкости, отличной от Honda ATF-Z1, гарантия компании Honda на новый автомобиль не распространяется.

## ■ Рабочая жидкость механической коробки передач

Рекомендуемая рабочая жидкость: **Honda Manual Transmission Fluid (MTF)**

Проводите замену рабочей жидкости с периодичностью, предусмотренной регламентом технического обслуживания автомобиля.

🔧 **Общие сведения о техническом обслуживании** (стр. 306)

### ⊠ Рабочая жидкость механической коробки передач

При отсутствии указанной рабочей жидкости Honda MTF допускается в качестве временной меры использовать моторное масло, удовлетворяющее требованиям спецификаций API, с вязкостью 0 W-20 или 5 W-20 по шкале SAE.

При первой же возможности замените моторное масло рекомендованной рабочей жидкостью. Следует иметь в виду, что моторное масло не содержит необходимых присадок и в случае его продолжительного использования могут возникнуть затруднения при переключении передач, и коробка передач может выйти из строя.

## Тормозная жидкость и рабочая жидкость гидравлического привода сцепления

Рекомендуемая рабочая жидкость: Honda Heavy Duty Brake Fluid DOT 3

Применяйте указанную рабочую жидкость для тормозной системы и гидравлического привода сцепления.

### ■ Проверка уровня тормозной жидкости



Метка максимального уровня  
Метка минимального уровня

Бачок главного тормозного цилиндра

Уровень жидкости должен находиться между метками минимального (MIN) и максимального (MAX) уровня, которые нанесены на стенке бачка.

### ■ Проверка уровня рабочей жидкости гидравлического привода сцепления

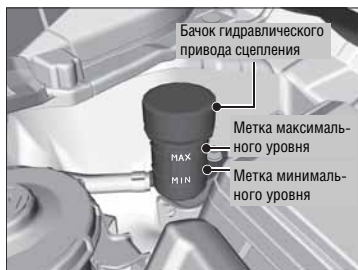

Бачок гидравлического привода сцепления

Метка максимального уровня  
Метка минимального уровня

Уровень жидкости должен находиться между метками минимального (MIN) и максимального (MAX) уровня, которые нанесены на стенке бачка.

» Тормозная жидкость и рабочая жидкость гидравлического привода сцепления

#### ВНИМАНИЕ

Тормозная жидкость DOT 5 не подходит для тормозной системы вашего автомобиля и может вызвать интенсивное разрушение ее компонентов.

Если уровень тормозной жидкости опустился до метки MIN или ниже, как можно скорее доставьте свой автомобиль на сервисную станцию дилера для проверки тормозной системы на предмет утечек и определения степени износа тормозных колодок.

» Проверка уровня рабочей жидкости гидравлического привода сцепления

Если уровень рабочей жидкости опустился до метки MIN или ниже, как можно скорее доставьте свой автомобиль на сервисную станцию дилера для проверки системы на предмет утечек и определения степени износа фрикционных накладок ведомого диска сцепления.

## Долив жидкости омывателя

Проверьте уровень жидкости в бачке омывателя по контрольному щупу на крышке бачка.

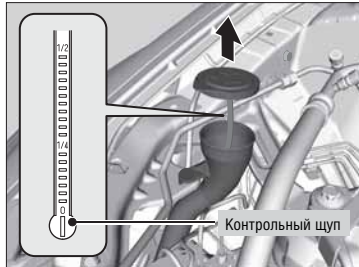

Если уровень низкий, долейте жидкость в бачок омывателя.

## Топливный фильтр

Проводите замену топливного фильтра с периодичностью, предусмотренной регламентом технического обслуживания автомобиля.

Рекомендуется заменять топливный фильтр через каждые 40000 км пробега или через каждые 2 года (в зависимости от того, что наступит раньше), если есть подозрение, что используемое топливо содержит включения, способные засорить фильтр. При эксплуатации автомобиля в условиях высокой запыленности фильтр может засориться быстрее.

### Автомобили для России и Белоруссии

Рекомендуется заменять топливный фильтр через каждые 45000 км пробега или через каждые 3 года (в зависимости от того, что наступит раньше), если есть подозрение, что используемое топливо содержит включения, способные засорить фильтр. При эксплуатации автомобиля в условиях высокой запыленности фильтр может засориться быстрее.

Для замены топливного фильтра обратитесь на сервисную станцию официального дилера. Неправильное обращение с соединениями топливопроводов может привести к разбрызгиванию бензина и возникновению опасной ситуации.

### Долив жидкости омывателя

#### ВНИМАНИЕ

Не заливаете в бачок омывателя антифриз, охлаждающую жидкость или водный раствор уксуса. Использование антифриза может привести к повреждению лакокрасочного покрытия кузова. Применение раствора уксуса может привести к выходу из строя насоса омывателя.

### Топливный фильтр

Автомобили, оснащенные системой предупреждения о техническом обслуживании

Заменяйте топливный фильтр в соответствии с предупреждением сигнализатора технического обслуживания.

## Замена ламп

### Лампы фар

Для замены используйте следующие лампы.

**Лампы дальнего света:** 60 Вт (HВ3)

**Лампы ближнего света:** 55 Вт (H11, галогенная лампа)

**35 Вт (D4S, высоковольтная газоразрядная лампа)**

#### Лампы дальнего света

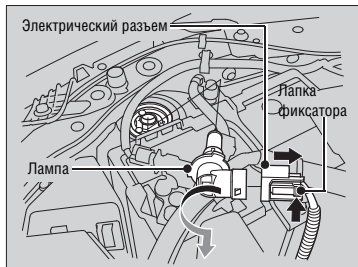

1. Отсоедините электрический разъем.  
▶ Для отсоединения электрического разъема нажмите на лопку фиксатора.
2. Чтобы вынуть перегоревшую лампу, поверните ее влево.
3. Вставьте новую лампу в фару и поверните ее вправо.
4. Подсоедините электрический разъем.

#### Высоковольтные газоразрядные лампы

#### Лампы ближнего света

Высоковольтные газоразрядные лампы могут оставаться под высоким напряжением после выключения фар в течение длительного периода времени. Не пытайтесь самостоятельно проверять или проводить замену высоковольтных газоразрядных ламп. Для проверки и замены ламп ближнего света обратитесь на сервисную станцию дилера.

#### Лампы фар

##### ВНИМАНИЕ

Во время работы галогенные лампы сильно нагреваются. Поэтому наличие на колбе лампы следов масла, загрязнений или царапины может быстро вывести лампу из строя из-за перегрева.

Регулировка фар выполнена на заводе-изготовителе. Как правило, фары не нуждаются в регулировке. Однако при частой перевозке тяжелых грузов в багажнике или частой буксировке прицепа обратиться к дилеру для регулировки фар в соответствии с преобладающими условиями эксплуатации автомобиля.

Галогенные лампы имеют обозначение HВ3 и H11. Заменяя перегоревшую лампу, держите новую лампу только за ее металлический цоколь, не трогайте стеклянную колбу пальцами и оберегайте ее от контакта с твердыми предметами. Если на колбе лампы оказались жировые следы пальцев, протрите ее чистой тканью, смоченной в спирте.

Рассеиватели наружных приборов освещения и сигнализации (фар, стоп-сигналов и т.д.) могут временно запотевать после мойки автомобиля или при движении в дождливую погоду. Это не оказывает отрицательного влияния на функционирование наружных приборов освещения и сигнализации.

Однако при обнаружении значительного количества воды или льда на внутренней поверхности рассеивателя обратитесь на сервисную станцию дилера для проверки автомобиля.

## Лампы ближнего света



### С водительской стороны

1. Снимите фиксаторы (A). Нажмите на лопку фиксатора и снимите крышку с впускного воздуховода и его верхнюю часть.

## Лампы ближнего света

### Фиксатор (тип А)

Чтобы снять фиксатор, потяните его прямо вверх.

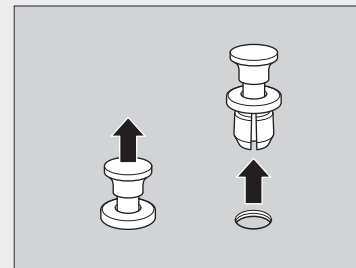

Устанавливая фиксатор на место, держите головку фиксатора в верхнем положении, затем нажмите на головку до щелчка.

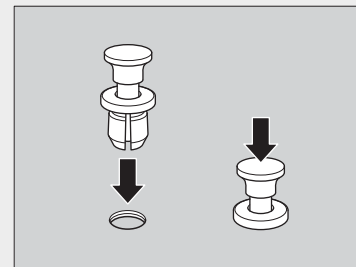

Продолжение следует

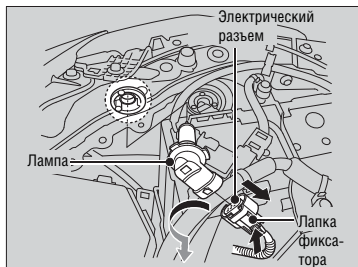
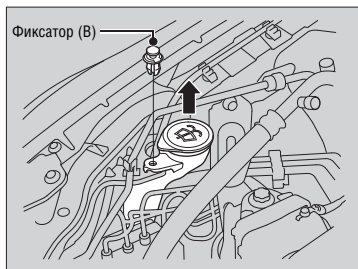

#### С пассажирской стороны

1. С помощью отвертки с плоским жалом снимите фиксатор (В). Затем снимите верхнюю часть бачка омывателя.

#### С обеих сторон

2. Отсоедините электрический разъем.
  - Для отсоединения электрического разъема нажмите на лапку фиксатора.
3. Чтобы вынуть перегоревшую лампу, поверните ее влево.
4. Вставьте новую лампу в фару и поверните ее вправо.
5. Подсоедините электрический разъем.

#### Лампы ближнего света

##### Фиксатор (тип В)

Удерживая центральный штырь в верхнем положении, установите на место фиксатор. Затем полностью утопите центральный штырь.



Удерживая центральный штырь в верхнем положении, установите на место фиксатор. Затем полностью утопите центральный штырь.



## Лампы противотуманных фар\*

Для замены используйте следующие лампы.

**Противотуманная фара: 55 Вт (H11)**

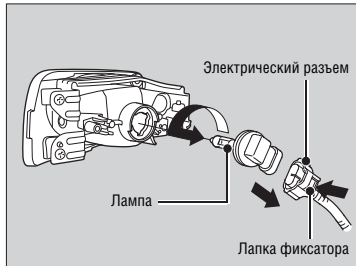
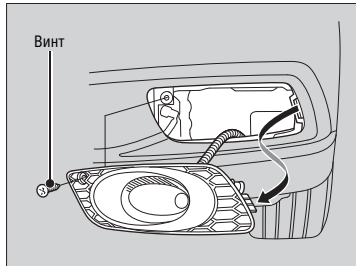

1. Отверните винт с помощью крестовой отвертки и осторожно снимите с бампера противотуманную фару в сборе.
2. Отсоедините электрический разъем.
  - Для отсоединения электрического разъема нажмите на лапку фиксатора.
3. Чтобы вынуть перегоревшую лампу, поверните ее влево.
4. Вставьте новую лампу в противотуманную фару и поверните ее вправо.
5. Подсоедините электрический разъем.

### Лампы противотуманных фар

#### ВНИМАНИЕ

Во время работы галогенные лампы сильно нагреваются. Поэтому наличие на колбе лампы следов масла, загрязнений или царапины может быстро вывести лампу из строя из-за перегрева.

В противотуманных фарах используются галогенные лампы. Заменяя перегоревшую лампу, держите новую лампу только за ее пластмассовый цоколь, не трогайте стеклянную колбу пальцами и оберегайте ее от контакта с твердыми предметами. Если на колбе лампы оказались жировые следы пальцев, протрите ее чистой тканью, смоченной в спирте.

\* Для некоторых вариантов исполнения автомобиля

## Лампы габаритных фонарей\*

### Лампы габаритных фонарей и дневного наружного освещения\*

Для замены используйте следующие лампы.

**Габаритные фонари: 5 Вт**

**Габаритные фонари и дневное наружное освещение 21/5 Вт**

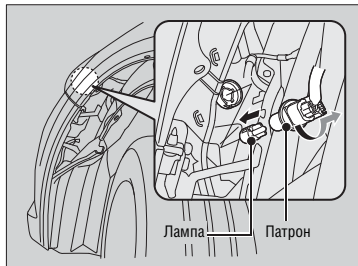
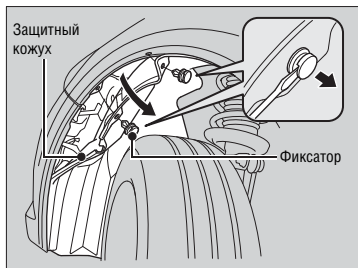

1. Поверните рулевое колесо до упора влево для замены лампы с правой стороны или до упора вправо для замены лампы с левой стороны.  
**С пассажирской стороны:** Поверните рулевое колесо влево.  
**С водительской стороны:** Поверните рулевое колесо вправо.
2. Выньте фиксаторы и отведите назад защитный кожух.
3. Поверните патрон влево и снимите его.
4. Выньте перегоревшую лампу и вставьте новую лампу.

## Лампы передних указателей поворота

Для замены используйте следующие лампы.

**Передние указатели поворота: 21 Вт (желтая)**

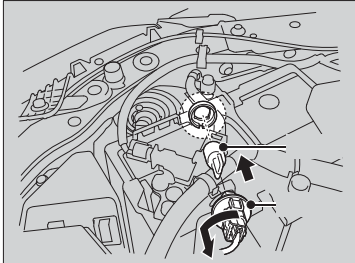

1. Поверните патрон влево и снимите его.
2. Выньте перегоревшую лампу и вставьте новую лампу.

## Лампы боковых повторителей указателей поворота\*

Для замены используйте следующие лампы.

**Боковые повторители указателей поворота: 5 Вт (желтая)**

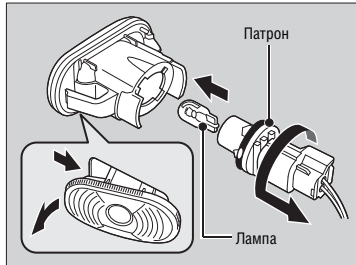

1. Нажмите на боковой повторитель указателей поворота в направлении задней части автомобиля, чтобы снять его с кузова автомобиля.
2. Поверните патрон влево и снимите его.
3. Выньте перегоревшую лампу и вставьте новую лампу.

\* Для некоторых вариантов исполнения автомобиля

## Лампы стоп-сигналов, задних габаритных фонарей, фонарей заднего хода и задних указателей поворота

Для замены используйте следующие лампы.

**Стоп-сигналы/задние габаритные фонари: 21/5 Вт**  
**Фонарь заднего хода: 21 Вт**  
**Задние указатели поворота: 21 Вт (желтая)**

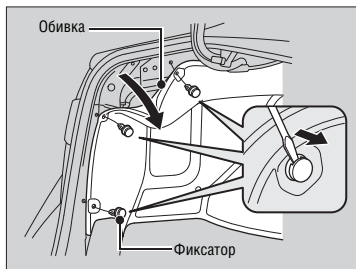

1. Снимите фиксаторы с помощью отвертки с плоским жалом и отодвиньте назад обивку.

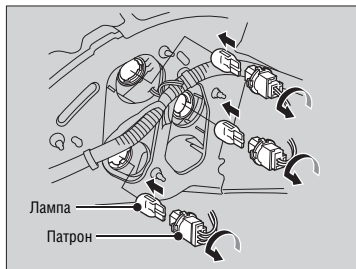

2. Поверните патрон влево и снимите его.
3. Выньте перегоревшую лампу и вставьте новую лампу.

## Лампа фонаря освещения заднего регистрационного знака

Для замены используйте следующую лампу.

**Фонарь освещения заднего регистрационного знака: 5 Вт**

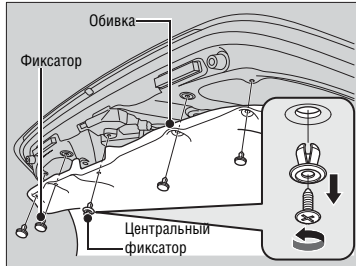

**Автомобили с внутренней обивкой крышки багажника**

1. С помощью крестовой отвертки выверните винт из центрального фиксатора.
2. Снимите фиксаторы с помощью отвертки с плоским жалом и отодвиньте назад обивку.

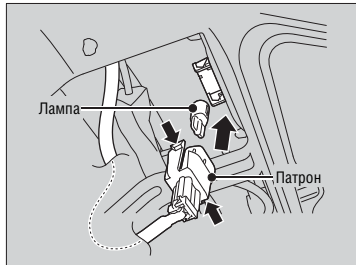

**Все автомобили**

3. Снимите фонарь освещения заднего регистрационного знака, сжав лапки фиксатора, расположенные по обеим сторонам патрона.
4. Выньте перегоревшую лампу и вставьте новую лампу.

## Лампа заднего противотуманного фонаря\*

Для замены используйте следующую лампу.

**Задний противотуманный фонарь: 21 Вт**

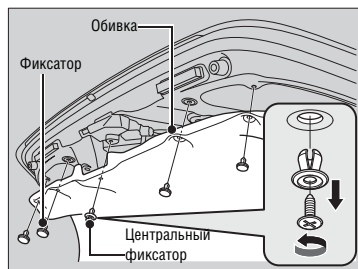

**Автомобили с внутренней обивкой крышки багажника**

Автомобили с внутренней обивкой крышки багажника

1. С помощью крестовой отвертки выверните винт из центрального фиксатора.
2. Снимите фиксаторы с помощью отвертки с плоским жалом и отодвиньте назад обивку.

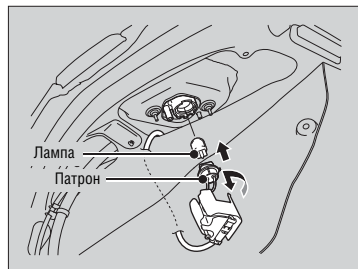

**Все автомобили**

3. Поверните патрон влево и снимите его.
4. Выньте перегоревшую лампу и вставьте новую лампу.

## Лампа центрального верхнего стоп-сигнала

Для замены используйте следующую лампу.

**Центральный верхний стоп-сигнал: 21 Вт**

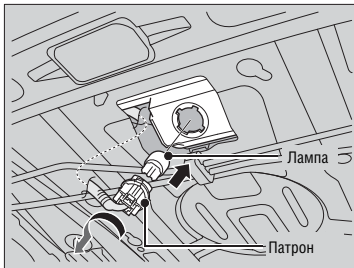

1. Откройте багажник.
2. Поверните патрон влево и снимите его.
3. Выньте перегоревшую лампу и вставьте новую лампу.

## Лампы фонарей освещения дверных порогов

Для замены используйте следующую лампу.

**Фонари освещения дверных порогов: 3,4 Вт**

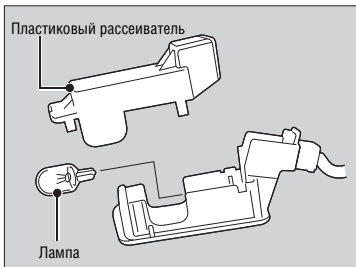
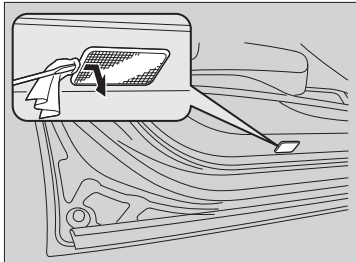

1. Откройте переднюю дверь.
2. Подденьте рассеиватель отверткой с плоским жалом и снимите рассеиватель.
  - Во избежание образования царапин оберните отвертку тканью.
3. Выньте перегоревшую лампу и вставьте новую лампу.

## Лампа освещения перчаточного ящика

Для замены используйте следующую лампу.

**Лампа освещения перчаточного ящика 3,4 Вт**

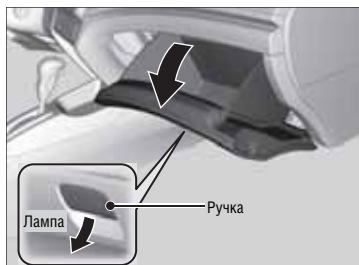

1. Откройте перчаточный ящик.

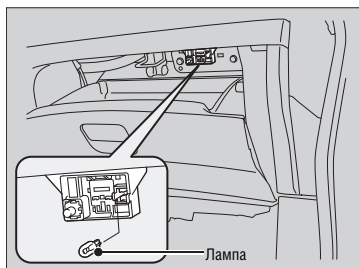

2. Выньте перегоревшую лампу и вставьте новую лампу.

## Другие лампы

### ■ Лампа потолочного плафона освещения

Для замены используйте следующую лампу.

**Потолочный плафон: 8 Вт**

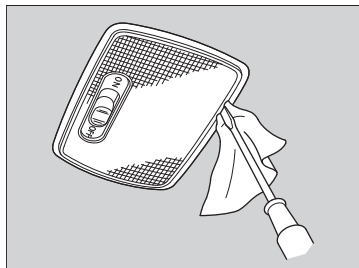

1. Подденьте рассеиватель отверткой с плоским жалом и снимите рассеиватель.  
► Во избежание образования царапин оберните отвертку тканью.

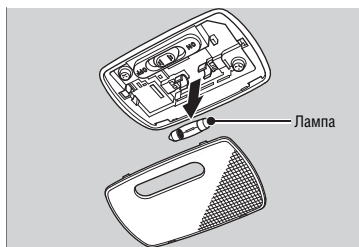

2. Выньте перегоревшую лампу и вставьте новую лампу.

### ■ Лампы плафонов местного освещения

Для замены используйте следующие лампы.

**Плафоны местного освещения: 8 Вт**

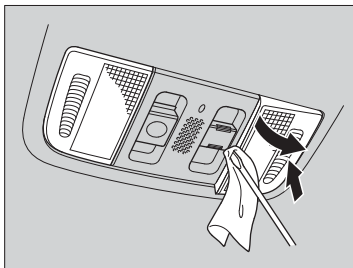

1. Подденьте рассеиватель отверткой с плоским жалом и снимите рассеиватель.  
► Во избежание образования царапин оберните отвертку тканью.

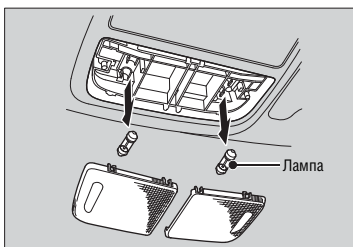

2. Выньте перегоревшую лампу и вставьте новую лампу.

Автомобили без вентиляционного люка в крыше

### ■ Лампы плафонов местного освещения

Для замены используйте следующие лампы.

**Потолочный плафон: 8 Вт**



1. Нажмите на рассеиватель со стороны, противоположной той, где находится перегоревшая лампа.
2. Подденьте рассеиватель, вставив отвертку с плоским жалом в щель между рассеивателями, и снимите рассеиватель.  
► Во избежание образования царапин оберните отвертку тканью.

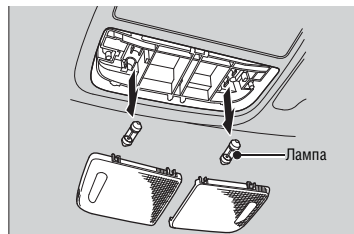

3. Выньте перегоревшую лампу и вставьте новую лампу.

## Лампы плафонов освещения косметических зеркал

Для замены используйте следующие лампы.

**Плафоны освещения косметических зеркал: 2 Вт**

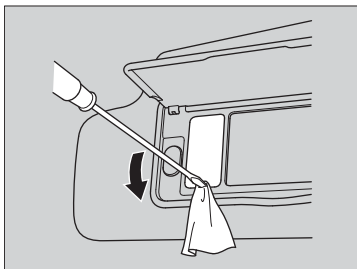

1. Подденьте рассеиватель отверткой с плоским жалом и снимите рассеиватель.
  - Во избежание образования царапин оберните отвертку тканью.

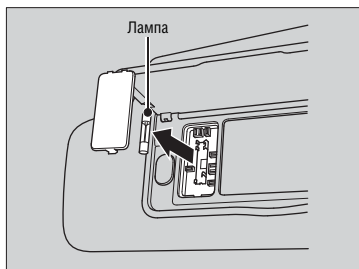

2. Выньте перегоревшую лампу и вставьте новую лампу.

## Лампа плафона освещения багажника

Для замены используйте следующую лампу.

**Плафон освещения багажника: 5 Вт**

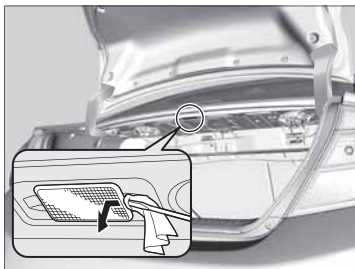

1. Подденьте рассеиватель отверткой с плоским жалом и снимите рассеиватель.
  - Во избежание образования царапин оберните отвертку тканью.

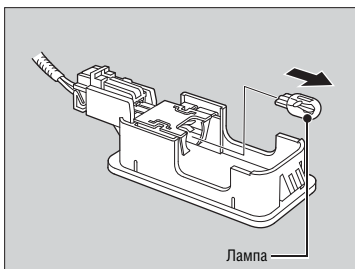

2. Выньте перегоревшую лампу и вставьте новую лампу.

## Проверка состояния и уход за чистящими лезвиями щеток очистителя ветрового стекла

### Проверка состояния чистящих лезвий очистителя ветрового стекла

В случае значительного износа резиновые чистящие лезвия оставляют за собой полосы воды, а рычаги стеклоочистителя могут оставить царапины на поверхности стекла.

### Замена чистящих лезвий очистителя ветрового стекла

1. Поднимите рычаги очистителя ветрового стекла. Сначала поднимите рычаг со стороны водителя, а затем – со стороны пассажира.
2. Положите кусок ткани на кромку фиксатора. Нажмите на фиксатор отверткой с плоским жалом.
3. Снимите щетку с рычага стеклоочистителя.

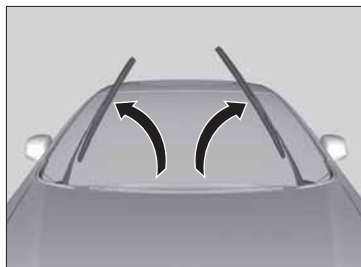

1. Поднимите рычаги очистителя ветрового стекла. Сначала поднимите рычаг со стороны водителя, а затем – со стороны пассажира.

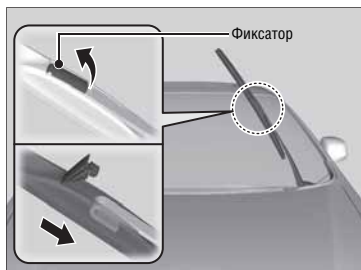

2. Положите кусок ткани на кромку фиксатора. Нажмите на фиксатор отверткой с плоским жалом.
3. Снимите щетку с рычага стеклоочистителя.

» Замена чистящих лезвий очистителя ветрового стекла

#### **ВНИМАНИЕ**

Во избежание повреждения ветрового стекла следите за тем, чтобы щетка не упала.

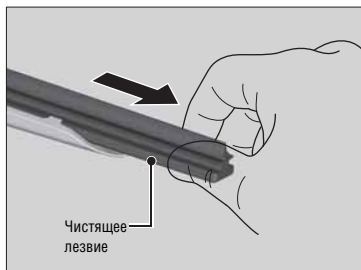

4. Выньте чистящее лезвие из держателя, потянув его за конец с выступами.

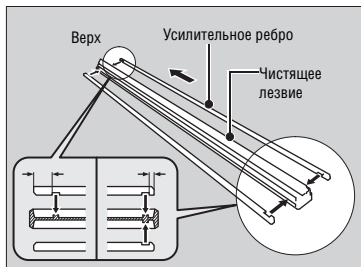

5. Снимите с чистящего лезвия усильтельное ребро и установите его на новое чистящее лезвие.  
► Совместите приливы на чистящем лезвии с канавками на усильтельном ребре.

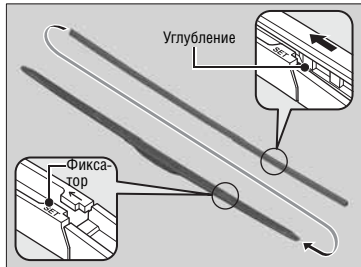

6. Вставьте новое чистящее лезвие в держатель задним концом.  
► Выступ на чистящем лезвии должен совпасть с углублением на щетке.
7. Установите щетку на рычаг, а затем нажмите вниз на фиксатор.
8. Опустите рычаги очистителя на ветровое стекло. Сначала опустите рычаг с пассажирской стороны, а затем со стороны водителя.

## Проверка состояния шин

Для обеспечения безопасности движения шины, установленные на автомобиль, должны полностью соответствовать требованиям по типу и размерам и иметь хорошее состояние. Износ протектора не должен превышать предельных значений. Давление воздуха в шинах должно соответствовать рекомендованным значениям.

### ■ Давление воздуха в шинах

Поддержание давления воздуха в шинах в соответствии с рекомендованными значениями обеспечивает наилучшее сочетание управляемости автомобиля, долговечности шин и уровня комфорта. За информацией о рекомендуемом значении давления воздуха в шинах обращайтесь к табличке, расположенной в проеме водительской двери, или техническими характеристикам автомобиля.

Низкое давление воздуха в шинах приводит к быстрому и неравномерному износу протектора, ухудшает управляемость автомобиля, увеличивает расход топлива, и делает более вероятным выход шин из строя из-за перегрева.

Шины с давлением воздуха выше нормы ухудшают плавность хода автомобиля и более подвержены повреждениям от ударов о дорожные выступы, ямы и т.п. В дополнение к этому высокое давление воздуха в шинах является причиной неравномерного износа протектора.

Осматривайте шины перед каждой поездкой. Если одна из них выглядит приплюснутой по сравнению с другими, проверьте давление в ней с помощью шинного манометра.

Проверяйте давление воздуха во всех шинах, включая шину запасного колеса, не реже одного раза в месяц или перед дальней поездкой. Даже в полностью исправных шинах давление воздуха может понизиться за месяц на 10-20 кПа (0,1-0,2 кгс/см<sup>2</sup>).

### ■ Контрольный осмотр шин

Всякий раз, проверяя давление воздуха в шинах, осмотрите шины и их вентили. Обратите внимание на следующие дефекты:

- Местное вздутие или выпучивание каркаса в зоне протектора или на боковинах. Замените шину при обнаружении порезов, расслоения или трещин на боковине. Замените также шину, если вышел наружу корд каркаса.
  - Удалите из шины посторонние предметы и убедитесь в отсутствии утечки воздуха.
  - Неравномерный износ протектора шины. Обратитесь к дилеру для проверки углов установки колес.
  - Чрезмерный износ протектора шины.
- **Индикаторы предельного износа протектора шин** (стр. 349)
- Трещины или другие повреждения в зоне вентилля.

## Проверка состояния шин

### ПРЕДУПРЕЖДЕНИЕ

Эксплуатация автомобиля на сильно изношенных шинах или при давлении воздуха в них выше или ниже нормы может привести к дорожно-транспортному происшествию, в котором водитель и пассажиры рискуют получить тяжелые травмы или даже погибнуть.

Следуйте всем инструкциям настоящего Руководства относительно контроля и поддержания номинального давления воздуха в шинах, а также рекомендациям по эксплуатации и уходу за шинами.

Измеряйте давление воздуха на холодных шинах. Шины считаются холодными, если после остановки автомобиля прошло не менее трех часов или если после длительной стоянки автомобиля вы проехали расстояние не более 1,6 км. В случае необходимости подкачайте шины или стравите воздух из них, чтобы довести давление воздуха до рекомендуемого значения.

При измерении давления воздуха на разогретых шинах давление может оказаться выше на 30-40 кПа (0,3-0,4 кгс/см<sup>2</sup>) по сравнению с результатами измерения на холодных шинах.

Если при движении автомобиля ощущается заметная вибрация, обратитесь на сервисную станцию дилера для проверки балансировки колес. Балансировка колес в сборе должна обязательно проводиться также после монтажа шин.

## Индикаторы предельного износа протектора шин

Пример меток, указывающих на расположение индикаторов предельного износа протектора шины

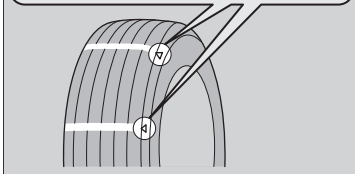

Индикаторы предельного износа протектора расположены на глубине 1,6 мм. Замените шину в случае появления индикаторов предельного износа. **Изошенные шины не обеспечивают достаточного сцепления при движении по влажному дорожному покрытию.**

## Срок службы шин

Срок службы шин определяется многими факторами, включая манеру вождения, дорожные условия, загруженность автомобиля, давление воздуха в шинах, качество ухода за шинами, скоростной режим, окружающие условия (даже если шины не используются).

Помимо регулярного проведения проверок и измерения давления воздуха в шинах рекомендуется ежегодно проверять шины по истечении пяти лет со дня их изготовления. Все шины, включая шину запасного колеса, следует заменить по истечении 10 лет со дня их изготовления независимо от их состояния и степени износа.

## Замена шин и колес

Приобретайте для своего автомобиля только радиальные шины, которые соответствуют оригинальным шинам по размерам, допустимой нагрузке, скоростной категории и максимальному допустимому давлению воздуха (см. маркировку на боковине шины). В случае использования шин иного типоразмера или конструкции будет нарушена нормальная работа антиблокировочной тормозной системы (ABS) и системы динамической стабилизации (VSA)\*.

Предпочтительно заменять сразу все четыре шины. Если это невозможно сделать, замените шины двух передних или двух задних колес.

Перед покупкой убедитесь, что характеристики приобретаемых шин соответствуют характеристикам шин, изначально установленных на автомобиле.

### Замена шин и колес

#### ПРЕДУПРЕЖДЕНИЕ

Установка на автомобиль неподходящих шин может привести к ухудшению управляемости и курсовой устойчивости автомобиля. Это может стать причиной дорожно-транспортного происшествия, при котором люди могут получить серьезные травмы или даже погибнуть.

Используйте только те шины, которые по типу и размеру соответствуют значениям, приведенным в табличке, расположенной на кузове автомобиля.

## Перестановка колес

Выполнение перестановки колес в соответствии с регламентом технического обслуживания способствует более равномерному износу шин и увеличению срока их службы.

### Автомобили с полноразмерным запасным колесом

#### Автомобили с малоразмерным запасным колесом

Проводите перестановку колес в соответствии со схемой, показанной на рисунке.

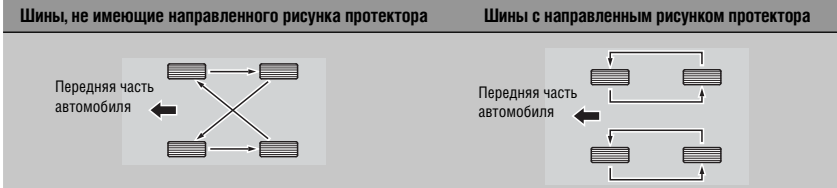

#### Автомобили с полноразмерным запасным колесом

Проводите перестановку колес, включая запасное колесо, в соответствии со схемой, показанной на рисунке.

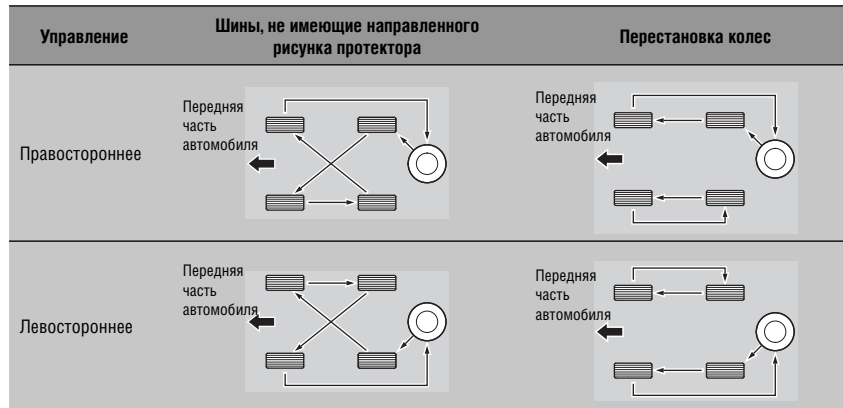

#### Перестановка колес

Колеса с шинами, имеющими направленный рисунок протектора, следует менять только в рамках одного борта (нельзя переставлять колеса с левой стороны автомобиля на правую сторону и наоборот). Шины с направленным рисунком протектора должны быть установлены так, чтобы направление их вращения при движении автомобиля передним ходом соответствовало меткам, нанесенным на шины (см. рисунок).

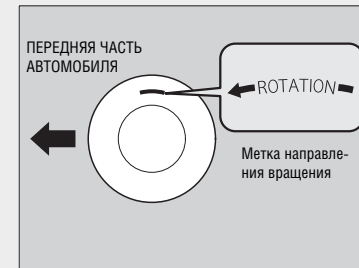

После перестановки колес проверьте давление воздуха в шинах.

## Зимние шины

Для движения по заснеженным или обледенелым дорогам установите на автомобиль зимние шины или цепи противоскольжения. Уменьшите скорость движения и увеличьте дистанцию до автомобиля, движущегося впереди.

Во избежание заноса автомобиля проявляйте особую осторожность при вращении и нажатии педали тормоза.

Используйте цепи противоскольжения, зимние или всесезонные шины по мере необходимости и в соответствии с действующим законодательством. Во время установки обратите внимание на следующие аспекты.

Зимние шины:

- Выберите шины, имеющие размер и индекс грузоподъемности, такие же, как и шины, изначально установленные на автомобиль.
- Используйте зимние шины на всех четырех колесах автомобиля.

Цепи противоскольжения:

- Устанавливайте цепи только на передние колеса автомобиля.
- Ввиду ограниченного зазора между шинами и кузовом автомобиля мы настоятельно рекомендуем использовать цепи противоскольжения, которые приведены ниже:

Размер шин <sup>1</sup>	Тип цепей противоскольжения
215/45R17 91 V	RUD-matic classic 48484
205/55R16 91 V	RUD-matic classic 48484
195/65R15 91 H	RUD-matic classic 48482

### Автомобили для Кореи

Размер шин <sup>1</sup>	Тип цепей противоскольжения
P205/55R16 89 H	SCC Radial Chain SC1032

<sup>1</sup>: Размер шин вашего автомобиля указан на табличке в проеме двери водителя.

- При установке цепей противоскольжения следуйте инструкциям их изготовителя. Натяните цепи, как можно сильнее.
- Убедитесь, что цепи не касаются тормозных колодок и деталей подвески.
- Двигайтесь на небольшой скорости.

### Зимние шины

#### ПРЕДУПРЕЖДЕНИЕ

Использование ненадлежащих цепей противоскольжения или ненадлежащая их установка может привести к повреждению тормозных трубопроводов и стать причиной дорожно-транспортного происшествия, в котором вы можете получить тяжелые травмы или даже погибнуть.

Следуйте всем инструкциям настоящего Руководства, касающимся выбора и применения цепей противоскольжения.

#### ВНИМАНИЕ

Использование неподходящих устройств противоскольжения или неправильная установка их может стать причиной повреждения тормозных трубопроводов, деталей подвески, кузова и колес. Немедленно остановите автомобиль в случае ударного взаимодействия цепей противоскольжения и деталей автомобиля.

Если разрешенная максимальная скорость превышает максимальную скорость, установленную для зимних шин, то согласно правилам ЕЕС при установке зимних шин на автомобиль необходимо прикрепить наклейку с напоминанием об ограничении скорости, которая должна находиться в поле зрения водителя. Наклейку можно получить у дилера шинной компании. При возникновении каких-либо вопросов обратитесь к дилеру.

В случае установки цепей противоскольжения следуйте инструкциям их изготовителя, касающимся ограничений использования автомобиля.

Используйте цепи противоскольжения только в экстренных ситуациях, или когда их требуется установить согласно правилам, действующим в данном регионе.

Во время движения по льду или снегу с установленными цепями противоскольжения проявляйте повышенное внимание и осторожность. Следует иметь в виду, что автомобиль с цепями противоскольжения может обладать худшей управляемостью по сравнению автомобилем на хороших зимних шинах без цепей.

# Аккумуляторная батарея

## Проверка состояния аккумуляторной батареи



Ежемесячно проверяйте состояние аккумуляторной батареи. Определите степень заряда аккумуляторной батареи по ее индикатору, а также осмотрите выводы батареи, обращая внимание на образование коррозии и надежность фиксации клемм на полюсах АКБ.

В случае разряда или отсоединения аккумуляторной батареи:

- Заблокируется аудиосистема.
  - **Разблокировка аудиосистемы** (стр. 190)
- Произойдет сброс показаний часов.
  - **Установка текущего времени** (стр. 126)
- Заблокируется навигационная система. В этом случае потребуются ввести PIN-код.
  - **Обратитесь к отдельному руководству пользователя навигационной системы.**

### Аккумуляторная батарея

#### **⚠ ПРЕДУПРЕЖДЕНИЕ**

Даже при исправном состоянии и нормальной эксплуатации аккумуляторная батарея выделяет взрывоопасный водород.

Поэтому искры или открытое пламя вблизи аккумуляторной батареи могут вызвать взрыв достаточной силы, в результате которого вы получите тяжелые травмы и ожоги.

Не подносите близко к аккумуляторной батарее искрящие предметы, открытое пламя или дымящиеся предметы.

Во время самостоятельного выполнения технического обслуживания аккумуляторной батареи надевайте защитную одежду, очки или прозрачный лицевой щиток, или поручите обслуживание аккумуляторной батареи специалистам сервисной станции.

#### **⚠ ПРЕДУПРЕЖДЕНИЕ**

Аккумуляторная батарея содержит раствор серной кислоты (электролит), который обладает высокой коррозионной агрессивностью и очень ядовит.

При попадании электролита в глаза или на открытые участки тела вы можете получить сильные химические ожоги. Работая с аккумуляторной батареей, обязательно используйте защитные очки и одежду.

Попадание электролита в желудочно-кишечный тракт может привести к смертельному отравлению, если не предпринять экстренные меры для спасения пострадавшего человека.

**ХРАНИТЕ АККУМУЛЯТОРНУЮ БАТАРЕЮ В МЕСТАХ, НЕ ДОСТУПНЫХ ДЛЯ ДЕТЕЙ**

## Зарядка аккумуляторной батареи

Во избежание выхода из строя электрической системы автомобиля отсоедините оба провода от аккумуляторной батареи. Всегда отсоединяйте сначала отрицательный провод (-), и подсоединяйте его последним.

## Замена аккумуляторной батареи

Во избежание возникновения опасной ситуации при снятии или замене аккумуляторной батареи всегда следуйте общим правилам безопасности при выполнении технического обслуживания автомобиля и предупреждениям, касающимся проверки состояния аккумуляторной батареи.

- ▶ **Правила безопасности при выполнении технического обслуживания автомобиля** (стр. 305)
- ▶ **Проверка состояния аккумуляторной батареи** (стр. 353)

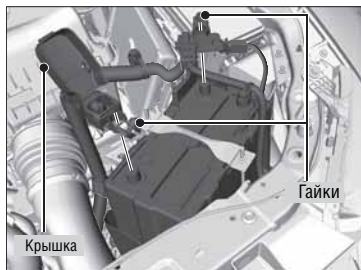

1. Поверните выключатель зажигания в положение LOCK [O] (Блокировка)<sup>1</sup>. Откройте капот.
2. Ослабьте гайку крепления отрицательной клеммы, а затем отсоедините отрицательный провод (-).
3. Откройте защитную крышку положительного вывода аккумуляторной батареи. Ослабьте гайку крепления положительной клеммы, а затем отсоедините положительный провод (+).
4. С помощью гаечного ключа ослабьте гайки крепления с обеих сторон хомута аккумуляторной батареи.
5. Вытяните нижнюю часть каждой стяжки из отверстий в полке аккумуляторной батареи и снимите стяжки вместе с хомутом.

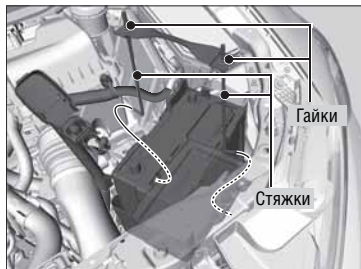

<sup>1</sup>: Автомобили, оснащенные системой доступа в автомобиль без ключа, оборудованы кнопкой пуска/остановки двигателя, а не замком зажигания.

### Аккумуляторная батарея

Информация об определении степени заряда аккумуляторной батареи по цвету индикатора приведена на корпусе аккумуляторной батареи.

#### Экстренные меры доврачебной помощи

При попадании электролита в глаза: Промойте глаза чистой водой, по крайней мере, в течение 15 минут. Использование сильной струи воды может травмировать глаза. Немедленно обратитесь к врачу.  
 При попадании электролита на кожу: Снимите одежду, на которую попал электролит. Обильно промойте пораженный кислотой участок кожи большим количеством воды. Немедленно обратитесь к врачу.  
 При попадании электролита в желудочно-кишечный тракт: Выпейте воды или молока. Немедленно обратитесь к врачу.

При обнаружении следов коррозии очистите выводы аккумуляторной батареи с помощью водного раствора соды. Затем промойте выводы водой. Насухо вытрите выводы тканью или салфеткой. Для защиты выводов от коррозии нанесите на них смазку.

### Замена аккумуляторной батареи

#### ВНИМАНИЕ

Неправильная утилизация аккумуляторной батареи может нанести вред окружающей среде и здоровью людей. Утилизация аккумуляторной батареи должна производиться в соответствии с местными правилами и нормами.  
 Данный символ на аккумуляторной батарее означает то, что ее нельзя утилизировать с обычными бытовыми отходами.



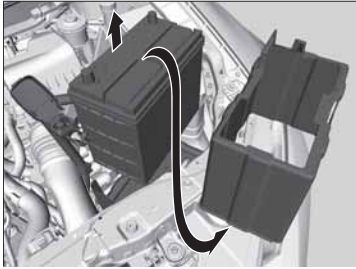

6. Снимите кожух аккумуляторной батареи.
7. Осторожно снимите аккумуляторную батарею.

#### ✘ Замена аккумуляторной батареи

Всегда отсоединяйте сначала отрицательный провод (-), и подсоединяйте его последним.

Установка новой аккумуляторной батареи осуществляется в обратном порядке.

## Табличка на аккумуляторной батарее



### ■ Опасность

- Не подносите к аккумуляторной батарее открытое пламя или искрящие предметы. Аккумуляторная батарея выделяет взрывоопасный газ, который может стать причиной взрыва.
- Перед выполнением работ с аккумуляторной батареей наденьте защитные очки и резиновые перчатки, чтобы не получить ожогов и не потерять зрение от воздействия электролита аккумуляторной батареи.
- Не позволяйте детям и другим людям прикасаться к аккумуляторной батарее, так как они могут не знать правил надлежащего обращения с аккумуляторной батареей и не понимать, что она является источником опасности.
- Так как электролит содержит серную кислоту, при обращении с ним соблюдайте особую осторожность. При попадании электролита на кожу или в глаза вы можете получить ожоги или потерять зрение.
- Внимательно прочтите настоящее Руководство до выполнения работ, связанных с аккумуляторной батареей. Несоблюдение мер предосторожности может привести к получению травм и повреждению автомобиля.
- Не используйте аккумуляторную батарею, если уровень электролита опустился ниже метки минимального уровня. В этом случае батарея может взорваться и нанести тяжелые травмы.

# Правила обращения и уход за пультом дистанционного управления

## Замена элемента питания пульта дистанционного управления

Если индикатор не включается при нажатии кнопки на пульте, замените элемент питания.

### Ключ зажигания с пультом дистанционного управления\*

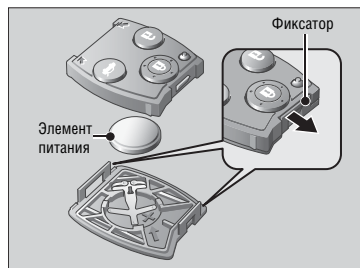
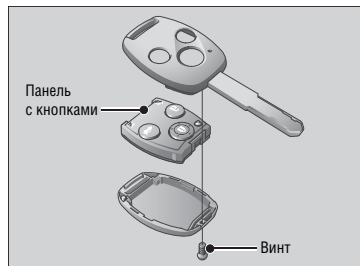

Тип используемого элемента питания: CR1616

1. С помощью крестовой отвертки отверните винт крепления крышки. Нажмите кнопку, чтобы открыть пульт дистанционного управления.
2. Откройте панель с кнопками.
  - ▶ Снимите внутреннюю крышку пульта, слегка отогнув два фиксатора.
3. Соблюдайте полярность во время установки нового элемента питания.

Продолжение следует

### Замена элемента питания пульта дистанционного управления

#### ВНИМАНИЕ

Выбрасывая отслуживший свой срок элемент питания, помните о сохранении окружающей среды. Утилизация элемента питания должна производиться в соответствии с местными правилами и нормами.

Данный символ на элементе питания означает то, что его нельзя утилизировать с обычными бытовыми отходами.



Элементы питания имеются в широкой продаже. Элемент питания можно также приобрести у дилера.

\* Для некоторых вариантов исполнения автомобиля

## ■ Складной главный ключ\*



### Тип используемого элемента питания: CR1616

1. С помощью крестовой отвертки отверните винт крепления крышки. Нажмите кнопку, чтобы открыть пульт дистанционного управления.



2. Откройте панель с кнопками.
  - Оберните монету тканью, чтобы не поцарапать пульт дистанционного управления.



### Автомобили, поставляемые в Европу, ЮАР и Турцию

2. Откройте панель с кнопками.
  - Оберните тканью небольшую отвертку с плоским жалом, чтобы не поцарапать пульт дистанционного управления.

### Все автомобили

3. Соблюдайте полярность во время установки нового элемента питания.

## ■ Карта системы доступа в автомобиль без ключа\*

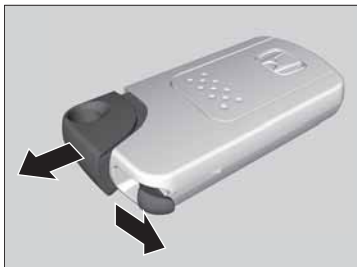

Тип используемого элемента питания: CR2032

1. Извлеките встроенный ключ.
2. Снимите верхнюю часть корпуса, осторожно поддев ее монетой.
  - ▶ Оберните монету тканью, чтобы не поцарапать карту системы доступа в автомобиль без ключа.
3. Соблюдайте полярность во время установки нового элемента питания.



\* Для некоторых вариантов исполнения автомобиля

## Воздушный фильтр системы вентиляции салона

### ■ Периодичность замены воздушного фильтра системы вентиляции салона

Заменяйте воздушный фильтр системы вентиляции салона с периодичностью, указанной в рекомендованном регламенте технического обслуживания. В случае эксплуатации автомобиля в условиях высокой запыленности рекомендуется чаще заменять воздушный фильтр системы вентиляции салона.

➔ Регламент технического обслуживания (стр. 312)

### ■ Процедура замены воздушного фильтра системы вентиляции салона

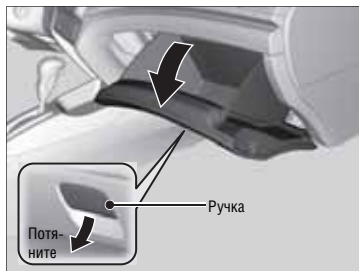

1. Откройте перчаточный ящик.

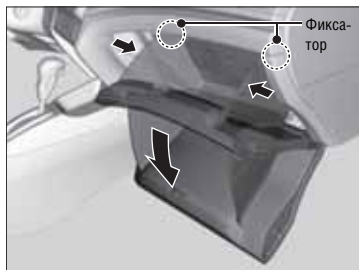

2. Отсоедините два фиксатора, нажав на боковые панели.  
3. Опрокиньте перчаточный ящик.

### ⌘ Воздушный фильтр системы вентиляции салона

Использование освежителя воздуха может снизить дезодорирующие свойства воздушного фильтра системы вентиляции салона и сократить срок его службы.

Возможной причиной заметного снижения подачи воздуха в салон при работе системы отопления и кондиционирования\*/системы климат-контроля\* и частого запотевания стекол может быть необходимость замены воздушного фильтра системы вентиляции салона.

Воздушный фильтр системы вентиляции салона задерживает пыль, пыль и другие мелкие частицы, взвешенные в воздухе.

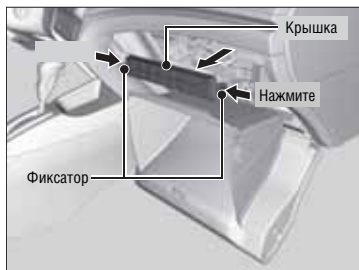

4. Нажмите на фиксаторы, расположенные по углам крышки корпуса воздушного фильтра, и снимите крышку.

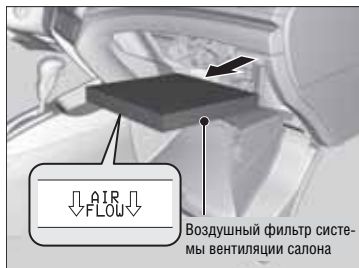

5. Извлеките фильтрующий элемент из корпуса воздушного фильтра.  
6. Установите в корпус новый фильтрующий элемент.  
► Стрелки "AIR FLOW" на фильтрующем элементе должны быть направлены вниз.

#### ✘ Воздушный фильтр системы вентиляции салона

Если вы затрудняетесь самостоятельно выполнить вышеуказанные операции по замене воздушного фильтра, обратитесь в сервисный центр дилера.

## Уход за салоном автомобиля

Перед протиркой удалите пыль с помощью пылесоса.

Для удаления грязи используйте ткань, смоченную в теплом водном растворе нейтрального моющего средства. Используйте чистую ткань для удаления остатков моющего средства.

### ■ Чистка ремней безопасности

Для чистки ремней безопасности используйте мягкую щетку и теплый водный раствор нейтрального мыльного раствора. Дайте ремням просохнуть. Затем сухой тканью вытрите отверстия креплений ремней безопасности.



### ☞ Уход за салоном автомобиля

Не проливайте жидкости в салоне автомобиля. Электрические устройства и системы могут выйти из строя в случае попадания в них какой-либо жидкости.

Не распыляйте спреи на силиконовой основе на электрические устройства, включая кнопки и аудиоустройства. Подобные действия могут стать причиной выхода электрических компонентов из строя и возникновения пожара в салоне автомобиля.

В случае непреднамеренного распыления спрея на силиконовой основе на электрические устройства обратитесь за консультацией к дилеру.

В зависимости состава химические средства и ароматические жидкости могут вызвать изменение цвета и морщинистость тканей, растрескивание резиновых компонентов. Не используйте для обработки поверхностей щелочные растворители, а также органические растворители, такие как бензол и бензин.

После обработки поверхности химическим составом аккуратно насухо вытрите ее сухой тканью.

Не оставляйте бывшие в употреблении ткани на продолжительный период времени на резиновых или тканевых поверхностях без их мойки.

## ■ Напольные коврики\*

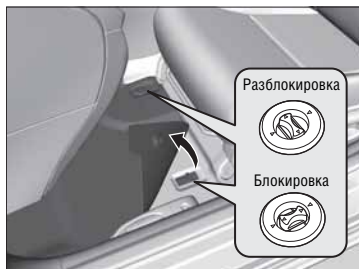

С целью предотвращения смещения водительский коврик надевается на фиксаторы, расположенные на полу. Чтобы снять коврик для чистки, поверните фиксаторы в положение разблокировки. Устанавливая коврик на место после чистки, поверните фиксаторы в положение блокировки.

**Не кладите дополнительные коврики на зафиксированный коврик.**

## ■ Уход за кожаной обивкой\*

Удалите грязь и пыль с кожаной обивки с помощью пылесоса. Места складок и швов очищайте с особой тщательностью. Для чистки кожаных поверхностей используйте мягкую ткань, смоченную в растворе, состоящем из 90 % воды и 10 % нейтрального моющего средства. Затем вытрите кожаные поверхности чистой сухой тканью. Немедленно удаляйте с кожаных поверхностей пыль и грязь.

## » Напольные коврики

Перед использованием каких-либо напольных ковриков, не поставляемых вместе с автомобилем, убедитесь в том, что они разработаны специально для вашего автомобиля, надлежащим образом устанавливаются в нем и надежно фиксируются на напольных фиксаторах. Надлежащим образом уложите задние напольные коврики. В случае неправильной укладки напольные коврики могут помешать нормальной регулировке передних сидений.

\* Для некоторых вариантов исполнения автомобиля

## Уход за лакокрасочным покрытием кузова и наружными деталями автомобиля

Удаляйте пыль с поверхности кузова после поездки на автомобиле.

Регулярно осматривайте автомобиль, обращая внимание на появление царапин на окрашенных поверхностях. Образование царапины на окрашенной поверхности может вызвать коррозию кузова. При обнаружении царапины немедленно отремонтируйте ее.

Следует иметь в виду, что возможно повреждение ЛКП составами химического и растительного происхождения (помет, древесные смолы, биологически активные вещества, выделяемые растениями, животными). Во избежание данных повреждений следует немедленно удалять их и не допускать попадания на поверхность ЛКП.

### Мойка автомобиля

Регулярно мойте автомобиль. Автомобиль следует мыть чаще в случае его эксплуатации в следующих условиях:

- Движение по дорогам, обрабатываемым солью.
- Движение в прибрежных зонах.
- При попадании на лакокрасочное покрытие битума, помета птиц, сока деревьев, останков насекомых.

### В случае автоматической мойки

Сложите наружные зеркала заднего вида. Следуйте инструкциям, имеющимся на автоматической мойке.

### При использовании моющих машин высокого давления

- Следите за тем, чтобы между форсункой моющей машины и поверхностью кузова было достаточное расстояние.
- Особое внимание обратите на окна. Если слишком близко поднести форсунку моющей машины к окну,

### Мойка автомобиля

Не разбрызгивайте воду и не мойте струей воды воздухозаборники и моторный отсек. Это может стать причиной неисправности.



## ■ Полировка кузова

Обработка кузова полирующим составом помогает защитить лакокрасочное покрытие от внешнего воздействия. Со временем полироль стирается с поверхности кузова, в результате чего лакокрасочное покрытие становится подверженным внешнему воздействию. Поэтому обработку кузова полирующим составом необходимо периодически повторять.

## ■ Уход за бамперами и другими элементами с резиновым покрытием

При попадании бензина, масла, охлаждающей жидкости или электролита аккумуляторной батареи на резиновые поверхности может привести к образованию на них пятен или их расслоению. При попадании указанных жидкостей на резиновые поверхности немедленно удалите их с помощью мягкой ткани и воды.

## ■ Чистка окон

Протрите окна, воспользовавшись чистящим средством для стекол.

## ■ Уход за колесными дисками из алюминиевого сплава

Под воздействием соли и загрязняющих веществ состояние алюминиевых деталей ухудшается. Для мойки колес используйте губку и раствор нейтрального моющего средства. Остерегайтесь использования сильнодействующих химических составов, таких как имеющиеся в широкой продаже очистители колес, а также жестких щеток. Они могут повредить прозрачный лак, нанесенный на алюминиевые колесные диски, который защищает алюминиевый сплав от коррозии и потускнения.

## » Полировка кузова

### ВНИМАНИЕ

Растворители и агрессивные моющие средства могут повредить лакокрасочное покрытие кузова, а также металлические или пластиковые наружные детали автомобиля. При попадании на поверхность автомобиля их следует немедленно стереть.

## » Уход за бамперами и другими элементами с резиновым покрытием

В случае необходимости ремонта окрашенных поверхностей или резиновых деталей проконсультируйтесь у дилера относительно применения надлежащих материалов.

## » Чистка окон

На внутренней поверхности заднего стекла имеется электропроводка. Во избежание повреждения протирайте стекло мягкой тканью в направлении электропроводки.



# Устранение неисправностей в пути

Эта глава посвящена устранению неисправностей в пути.

<b>Инструменты</b> .....	368
Инструмент, которым комплектуется автомобиль .....	368
<b>Если спустила шина</b> .....	369
Замена поврежденного колеса .....	369
<b>Если двигатель не запускается</b>	
Проверка двигателя .....	376
<b>Пуск двигателя от дополнительной аккумуляторной батареи</b> .....	379
<b>Рычаг селектора не перемещается</b> .....	381
<b>Перегрев двигателя</b> .....	382
Порядок действий в случае перегрева двигателя.....	382
<b>Действия в случаях, когда горит или мигает сигнализатор</b>	
Действия в случае включения сигнализатора низкого давления моторного масла .....	384

Действия в случае включения сигнализатора неисправности системы заряда аккумуляторной батареи .....	384
Действия в случаях, когда горит или мигает сигнализатор неисправности систем двигателя .....	385
Действия в случае включения сигнализатора неисправности тормозной системы .....	385
Действия в случае включения сигнализатора неисправности электрического усилителя рулевого управления (EPS) .....	386
Действия в случае, когда сигнализатор низкого давления воздуха в шинах* горит постоянным светом или мигает.....	386
Действия в случае включения сигнализатора низкого уровня моторного масла* .....	387

<b>Предохранители</b>	
Расположение предохранителей.....	388
Проверка исправности и замена предохранителей .....	390
<b>Буксировка неисправного автомобиля</b> .....	391

\* Для некоторых вариантов исполнения автомобиля

## Инструмент, которым комплектуется автомобиль

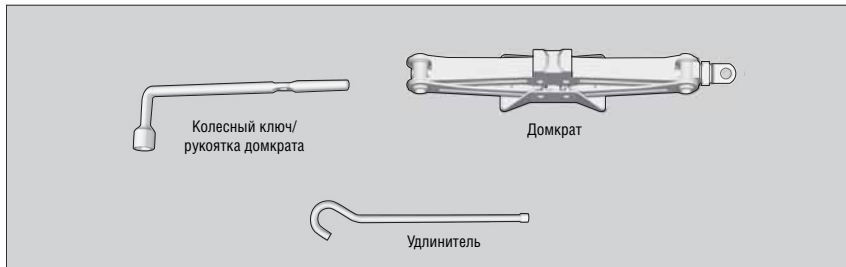

## Инструмент, которым комплектуется автомобиль

➤ Установка домкрата (стр. 372)

## Если спустила шина

### Замена поврежденного колеса

Если спустила шина, крепче держите рулевое колесо и плавно затормозите. Остановите автомобиль в безопасном месте. Замените поврежденное колесо малоразмерным\* или полноразмерным\* запасным колесом. Как можно скорее отправьтесь к дилеру для ремонта или замены шины полноразмерного колеса.

1. Установите автомобиль на ровную площадку с твердой, не скользкой опорной поверхностью.

#### Автомобили с автоматической коробкой передач

2. Переведите рычаг селектора диапазонов в положение **P** (Стоянка).

#### Автомобили с механической коробкой передач

2. Включите передачу заднего хода (переведите рычаг переключения передач в положение **R**).

#### Все автомобили

3. Включите стояночный тормоз.
4. Включите аварийную световую сигнализацию и поверните ключ зажигания в положение блокировки рулевого вала LOCK **O** (Блокировка)<sup>1</sup>.

<sup>1</sup>: Автомобили, оснащенные системой доступа в автомобиль без ключа, оборудованы кнопкой пуска/остановки двигателя, а не замком зажигания.

*Продолжение следует*

\* Для некоторых вариантов исполнения автомобиля

#### Замена поврежденного колеса

Следуйте инструкциям по использованию малоразмерного запасного колеса: Периодически проверяйте давление воздуха в шине малоразмерного запасного колеса\*. Оно должно соответствовать рекомендуемому значению. Рекомендуемое давление воздуха в шине: 420 кПа (4,2 кгс/см<sup>2</sup>)

При движении с установленным на автомобиль малоразмерным запасным колесом скорость автомобиля не должна превышать 80 км/ч. При первой возможности замените его полноразмерным колесом.

Малоразмерное запасное колесо вашего автомобиля не предназначено для использования на автомобилях других моделей и марок. Не устанавливайте его на другой автомобиль. Не устанавливайте на свой автомобиль малоразмерное запасное колесо другого типа.

Не устанавливайте цепи противоскольжения на малоразмерное запасное колесо. Если спустила шина переднего колеса с цепями противоскольжения, то переставьте вперед одно из задних колес, а сзади установите малоразмерное запасное колесо. Снимите переднее поврежденное колесо, а на его место установите полноразмерное колесо, которое было установлено сзади. Наденьте цепи противоскольжения на переднее колесо.

Малоразмерное колесо ухудшает плавность хода и уровень комфорта, а также обладает худшим сцеплением на некоторых типах дорожного покрытия по сравнению с колесом с нормальной шиной. Поэтому во время движения проявляйте повышенную осторожность и внимание.

Не устанавливайте одновременно на автомобиль более одного малоразмерного запасного колеса.

Размеры запасного колеса меньше размеров стандартного колеса вашего автомобиля. При установке на автомобиль малоразмерного запасного колеса дорожный просвет уменьшается. Движение по разбитым и ухабистым дорогам может привести к повреждению компонентов автомобиля, расположенных в нижней части кузова.

## Подготовка к замене поврежденного колеса



1. Поднимите напольную крышку, расположенную в багажнике.



2. Достаньте из багажника инструменты. Достаньте из инструментального ящика домкрат и колесный ключ.
3. Отверните барашковый болт и снимите коническую втулку. Затем достаньте запасное колесо.

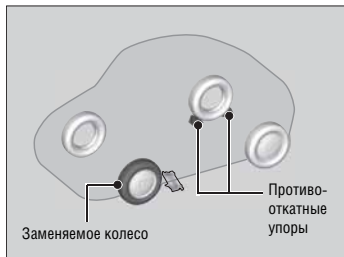

4. Подложите противооткатные упоры или камни спереди и сзади колеса, расположенного по диагонали по отношению к поврежденному колесу.

## Замена поврежденного колеса

### ВНИМАНИЕ

Не используйте домкрат, если он не работает надлежащим образом. Обратитесь к своему дилеру или в службу, занимающуюся эвакуацией автомобилей.

Форма инструментального ящика зависит от модели автомобиля.

Не устанавливайте на автомобиль малоразмерное запасное колесо при буксировке прицепа.

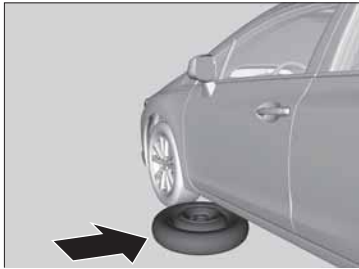

5. Положите запасное колесо (наружной стороной вверх) под автомобиль возле заменяемого колеса.



6. С помощью колесного ключа отверните колесные гайки на один оборот.

*Продолжение следует*

## ■ Установка домкрата

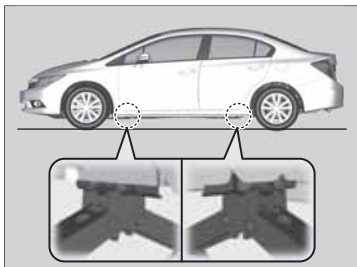

1. Установите домкрат в специально предназначенном для него месте, ближайшем к заменяемому колесу.
2. Вращайте винт домкрата по часовой стрелке (см. рисунок), пока его головка не коснется опорной точки.
  - Сделайте так, чтобы ребро кузова вошло в углубление головки домкрата.

## ▣ Установка домкрата

### ⚠ ПРЕДУПРЕЖДЕНИЕ

Автомобиль может сорваться с домкрата и причинить серьезные травмы человеку, который находится рядом с автомобилем или под ним.

Тщательно соблюдайте приведенные ниже рекомендации, касающиеся замены колеса. Не позволяйте людям находиться под автомобилем, поднятом на домкрате, или просовывать под него какие-либо части своего тела.

### ВНИМАНИЕ

Пользуйтесь домкратом, входящим в комплект инструментов вашего автомобиля. Попытка использования неподходящего домкрата, а также использование вашего домкрата для подъема другого автомобиля, может привести к выходу из строя домкрата или к повреждению автомобиля.

### Автомобили для стран Европы

На домкрате, которым укомплектован ваш автомобиль, имеется следующая табличка.

1.	2.	3.

1. См. Руководство по эксплуатации
2. Не залезайте под автомобиль, который удерживается только домкратом.
3. Устанавливайте домкрат только в специально усиленных местах кузова.

➤ Технические характеристики (стр. 395, 398)

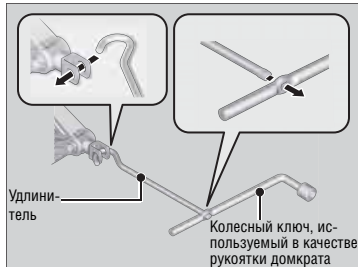

3. Поднимите автомобиль. Для этого вращайте рукоятку домкрата вместе с удлинителем до тех пор, пока колесо не оторвется от опорной поверхности.

#### Установка домкрата

Не поднимайте автомобиль на домкрате, когда в автомобиле находятся люди или багаж.

Используйте домкрат, которым укомплектован ваш автомобиль. Другие домкраты могут иметь меньшую грузоподъемность, или их форма может не соответствовать требованиям.

Ниже приведены инструкции, которые требуется выполнять при использовании домкрата.

- Не поднимайте автомобиль на домкрате, если работает двигатель.
- Устанавливайте домкрат только на твердую и ровную поверхность.
- Устанавливайте домкрат под автомобилем только в специально предназначенных для него местах.
- Не садитесь в автомобиль, когда он поднят на домкрате.
- Не подкладывайте какие-либо предметы под домкрат или его головку.

Продолжение следует

## ■ Замена поврежденного колеса

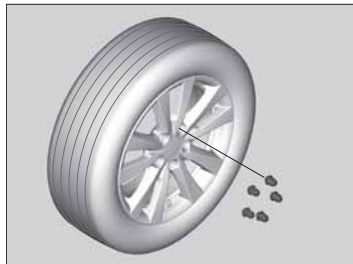

### Автомобили с колесами из алюминиевого сплава

1. Отверните колесные гайки и снимите поврежденное колесо.

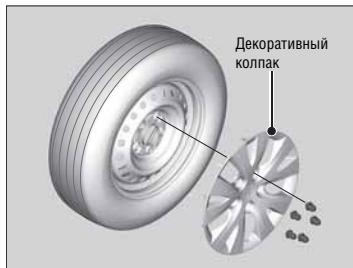

### Колеса с колпаками

1. Отверните колесные гайки, снимите декоративный колпак и поврежденное колесо.

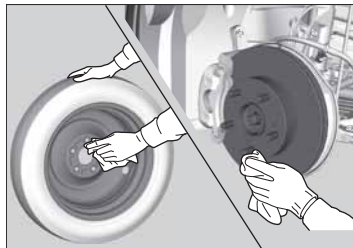

### Все автомобили

2. Протрите посадочные поверхности колеса чистой тканью.
3. Установите запасное колесо.
4. Наверните колесные гайки до касания с конической поверхностью отверстий диска.

## ▣ Замена поврежденного колеса

Не перетяните колесные гайки, прикладывая слишком большой момент с помощью ноги или трубы.

### Колеса с колпаками

Не пытайтесь снять декоративный колпак с помощью отвертки или любого другого инструмента. Для того чтобы снять декоративный колпак, необходимо предварительно отвернуть колесные гайки.

### Автомобили с полноразмерным запасным колесом

Совместите метку расположения выемки под вентиль на декоративном колпаке с вентиляем на колесе, а затем установите декоративный колпак.



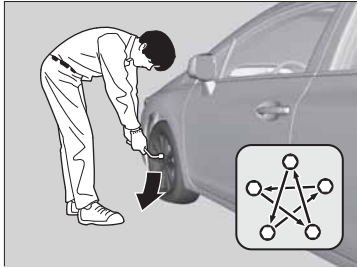

5. Опустите автомобиль и уберите домкрат. Затяните гайки в порядке, показанном на рисунке. Выполните затяжку в порядке, показанном на рисунке, за несколько циклов.  
**Момент затяжки колесных гаек:**  
 108 Н•м (11 кгс•м)

## ■ Хранение поврежденного колеса



### Автомобили с колесами из алюминиевого сплава

1. Снимите центральный колпак.
- Все автомобили**
2. Положите поврежденное колесо в нишу багажного отделения наружной стороной вниз.
  3. Снимите коническую втулку с барашкового болта, переверните ее и установите на болт обратной стороной. Зафиксируйте поврежденное колесо барашковым болтом.
  4. Уложите домкрат и колесный ключ в инструментальный ящик. Уберите инструментальный ящик в багажник.

### Хранение поврежденного колеса

#### **⚠ ПРЕДУПРЕЖДЕНИЕ**

Если инструменты или другие предметы не уложены в походное положение, то в случае дорожно-транспортного происшествия водитель и пассажиры могут быть серьезно травмированы этими предметами.

Перед тем как начать движение, уложите и надежно закрепите демонтированное колесо, домкрат и инструменты.

# Если двигатель не запускается

## Проверка двигателя

Если двигатель не запускается, поверните выключатель зажигания в положение START (Стартер)\*1 и проверьте его работоспособность.

### Проверка двигателя

Если вам необходимо срочно запустить двигатель, воспользуйтесь аккумуляторной батареей другого автомобиля.

➔ **Пуск двигателя от дополнительной аккумуляторной батареи** (стр. 379)

Устранение неисправностей в пути

Состояние стартера	Порядок действий
<b>Стартер не вращается или вращается очень медленно.</b> Возможно, разряжена аккумуляторная батарея. Проверьте все позиции, перечисленные в правом столбце, и действуйте соответствующим образом.	<b>Проверьте яркость плафонов освещения салона.</b> Включите плафоны освещения салона и проверьте их яркость. <ul style="list-style-type: none"><li>• Если плафоны освещения салона горят тускло или не горят вовсе ➔ <b>Аккумуляторная батарея</b> (стр. 353)</li><li>• Если плафоны освещения салона горят нормально ➔ <b>Предохранители</b> (стр. 388)</li></ul>
<b>Стартер вращается нормально, но двигатель не запускается.</b> Возможно, перегорел предохранитель. Проверьте все позиции, перечисленные в правом столбце, и действуйте соответствующим образом.	<b>Обратитесь к описанию процедуры пуска двигателя.</b> Следуйте инструкциям и попытайтесь запустить двигатель еще раз. ➔ <b>Пуск двигателя</b> (стр. 254, 256) <b>Проверьте индикатор системы иммобилайзера.</b> Когда мигает индикатор системы иммобилайзера, двигатель запустить невозможно. ➔ <b>Иммобилайзер</b> (стр. 142)
	<b>Проверьте уровень топлива.</b> В баке должно быть достаточно топлива. ➔ <b>Указатель уровня топлива</b> (стр. 104)
	<b>Проверьте исправность предохранителей.</b> Проверьте все предохранители или доставьте автомобиль на сервисную станцию дилера для его проверки. ➔ <b>Проверка исправности и замена предохранителей</b> (стр. 390)
	<b>Если проблема не устранена:</b> ➔ <b>Буксировка неисправного автомобиля</b> (стр. 391)

\*1: Автомобили, оснащенные системой доступа в автомобиль без ключа, оборудованы кнопкой пуска/остановки двигателя, а не замком зажигания.

Автомобили, оснащенные системой доступа в автомобиль без ключа

## Если разрядился элемент питания карты системы допуска в автомобиль без ключа

Если раздался звуковой сигнал, на многофункциональном информационном дисплее появилось сообщение **“TO START, HOLD REMOTE NEAR START BUTTON”** (Чтобы запустить двигатель, поднесите к кнопке карту системы доступа в автомобиль без ключа), мигает индикатор, встроенный в кнопку ENGINE START/STOP, то для пуска двигателя следуйте приведенной ниже процедуре:



1. Когда мигает индикатор, дотроньтесь до кнопки ENGINE START/ STOP логотипом H, имеющимся на карте системы доступа в автомобиль без ключа. При этом кнопки на карте системы доступа в автомобиль без ключа должны быть обращены к вам.
  - ▶ Индикатор мигает около 30 секунд.

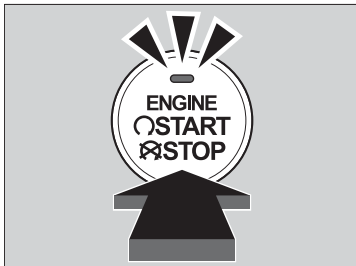

2. На автомобиле с автоматической коробкой передач нажмите педаль тормоза. На автомобиле с механической коробкой передач нажмите педаль сцепления. Нажмите кнопку ENGINE START/ STOP не позднее 10 секунд после того, как раздастся звуковой сигнал, и индикатор перестанет мигать и загорится постоянным светом.
  - ▶ Если вы не нажмете педаль сцепления, то включится режим ACCESSORY (Вспомогательные потребители электроэнергии).

Автомобили, оснащенные системой доступа в автомобиль без ключа

## Экстренная остановка двигателя

Если вы не можете остановить двигатель нажатием кнопки ENGINE START/STOP, то выполните одно из следующих действий:

- Нажмите кнопку пуска и остановки двигателя (ENGINE START/STOP) и удерживайте ее в течение трех секунд.
- С усилием нажмите три раза кнопку пуска и остановки двигателя (ENGINE START/STOP).

Рулевое колесо не заблокируется.

Автомобили с автоматической коробкой передач

Если рычаг селектора диапазонов находится в положении **P** (Стоянка), то включится режим VEHICLE OFF (Зажигание выключено). Если рычаг селектора диапазонов находится в другом положении, то включится режим ACCESSORY (Вспомогательные потребители электроэнергии).

Автомобили с механической коробкой передач

Автомобили с механической коробкой передач  
Включится режим VEHICLE OFF (Зажигание выключено).

» Экстренная остановка двигателя

Не нажимайте кнопку на ходу автомобиля. В противном случае двигатель не остановится.

# Пуск двигателя от дополнительной аккумуляторной батареи

## Процедура пуска двигателя от дополнительной аккумуляторной батареи

Выключите такие электрические устройства, как аудиосистема и приборы освещения. Заглушите двигатель и откройте капот.

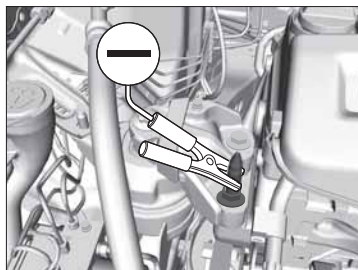

1. Подсоедините один провод к выводу  $\oplus$  аккумуляторной батареи вашего автомобиля.
2. Подсоедините другой конец этого же провода к выводу  $\oplus$  аккумуляторной батареи другого автомобиля.  
▶ Для пуска двигателя используйте только аккумуляторную батарею напряжением 12 В.
3. Подсоедините второй провод к выводу  $\ominus$  аккумуляторной батареи другого автомобиля.
4. Подсоедините другой конец второго провода к болту крепления двигателя, как показано на рисунке. Не присоединяйте провод к каким-либо другим деталям.
5. Если ваш автомобиль подключен к аккумуляторной батарее другого автомобиля, то запустите на этом автомобиле двигатель и увеличьте частоту вращения коленчатого вала.
6. Попытайтесь запустить двигатель на своем автомобиле. Если коленчатый вал вращается медленно, проверьте надежность контактов в электрических соединениях удлинительных проводов.

Продолжение следует

▶ Пуск двигателя от дополнительной аккумуляторной батареи

### **⚠ ПРЕДУПРЕЖДЕНИЕ**

При несоблюдении мер предосторожности и неправильном обращении с аккумуляторной батареей во время пуска двигателя она может взорваться, что приведет к серьезному травмированию находящихся поблизости людей.

Не подносите близко к аккумуляторной батарее искрящие предметы, открытое пламя или дымящиеся предметы.

### **ВНИМАНИЕ**

Если аккумуляторная батарея хранится на морозе, электролит в ней может замерзнуть. При попытке запустить двигатель корпус замерзшей батареи может лопнуть.

Надежно крепите зажимы электрических проводов, чтобы они не отсоединились вследствие вибрации двигателя. Будьте внимательны. Следите за тем, чтобы провода не перепутались, и их концы не касались друг друга во время подсоединения и отсоединения проводов.

В холодную погоду пусковая способность аккумуляторной батареи снижается, в результате чего двигатель может не запуститься.

## ■ Действия после пуска двигателя

После того как двигатель запустился, отсоедините удлинительные провода в следующем порядке.

1. Отсоедините провод от “массы” своего автомобиля.
2. Отсоедините другой конец этого же провода от вывода  $\ominus$  аккумуляторной батареи другого автомобиля.
3. Отсоедините провод от вывода  $\oplus$  аккумуляторной батареи своего автомобиля.
4. Отсоедините другой конец этого же провода от вывода  $\oplus$  аккумуляторной батареи другого автомобиля.

Доставьте свой автомобиль для проверки на ближайшую сервисную станцию или сервисную станцию дилера.

# Рычаг селектора не перемещается

Автомобили с автоматической коробкой передач

Если рычаг селектора не перемещается из положения Р (Стоянка), следуйте приведенной ниже процедуре.

## Разблокировка рычага

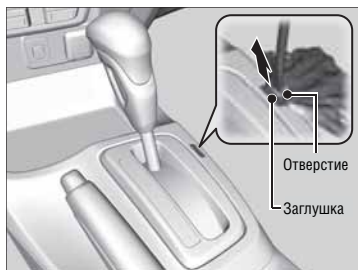

1. Включите стояночный тормоз.

Автомобили без системы доступа в автомобиль без ключа

2. Выньте ключ из замка зажигания.

Автомобили, оснащенные системой доступа в автомобиль без ключа

2. Выньте встроенный ключ из карты системы доступа в автомобиль без ключа.

Все автомобили

3. Оберните тканью небольшую отвертку с плоским жалом и снимите заглушку, закрывающую доступ к механизму разблокировки рычага.
  - ▶ Вставьте отвертку в щель, как показано на рисунке, и снимите заглушку.
4. Вставьте ключ зажигания в отверстие для отключения блокировки рычага.
5. Нажмите на ключ вниз, одновременно нажимая на кнопку освобождения от фиксации, и переведите рычаг селектора диапазонов в положение **N** (Нейтраль).
  - ▶ Теперь рычаг разблокирован. Как можно скорее доставьте автомобиль в сервисный центр дилера для его проверки.



# Перегрев двигателя

## Порядок действий в случае перегрева двигателя

Признаки перегрева двигателя:

- Включение сигнализатора перегрева двигателя или неожиданное падение мощности двигателя.
- Появление пара из моторного отсека.

### ■ Первоочередные действия

1. Немедленно остановите автомобиль в безопасном месте.

#### Автомобили с автоматической коробкой передач

- ▶ Переведите рычаг селектора диапазонов в положение **P** (Стоянка) и включите стояночный тормоз. Выключите все вспомогательное оборудование и включите аварийную световую сигнализацию.

#### Автомобили с механической коробкой передач

- ▶ Переведите рычаг переключения передач в нейтральное положение **N** и включите стояночный тормоз. Выключите все вспомогательное оборудование и включите аварийную световую сигнализацию.

2. Если пар не идет из моторного отсека:

Не глушите двигатель. Откройте капот.

**Если из моторного отсека идет пар:**

Заглушите двигатель и подождите, пока пар не исчезнет. Затем откройте капот.

### ☞ Порядок действий в случае перегрева двигателя

#### ПРЕДУПРЕЖДЕНИЕ

Пар и брызги кипящей охлаждающей жидкости, которые вырываются из перегретого двигателя, могут причинить сильные ожоги.

Не поднимайте капот, если из-под него идет пар.

#### ВНИМАНИЕ

Продолжение движения с включенным сигнализатором перегрева двигателя может привести к выходу двигателя из строя.

### ■ Последующие действия



### ■ Завершающие действия

После того как двигатель достаточно остынет, запустите его и проследите за сигнализатором перегрева. Если сигнализатор перегрева двигателя не включается, продолжите движение. Если сигнализатор по-прежнему горит, обратитесь к дилеру для ремонта автомобиля.

1. Если вентилятор работает, дождитесь, когда погаснет сигнализатор перегрева, и заглушите двигатель.
  - Если вентилятор не работает, немедленно заглушите двигатель.
2. После того как двигатель остынет, проверьте уровень охлаждающей жидкости и осмотрите компоненты системы охлаждения двигателя, обращая внимание на утечки.
  - Если уровень охлаждающей жидкости в расширительном бачке системы охлаждения двигателя ниже нормы, долейте охлаждающую жидкость и доведите ее уровень до метки MAX.
  - Если охлаждающая жидкость в расширительном бачке системы охлаждения двигателя отсутствует, удостоверьтесь, что радиатор остыл. Накройте крышку радиатора плотной тканью и снимите ее. В случае необходимости долейте охлаждающую жидкость и доведите ее уровень до основания заливной горловины. Затем установите крышку на место.

### ☒ Порядок действий в случае перегрева двигателя

#### **⚠ ПРЕДУПРЕЖДЕНИЕ**

Опасно снимать крышку радиатора, если двигатель еще не остыл, так как это может привести к сильным ожогам брызгами горячей охлаждающей жидкости.

Не снимайте крышку радиатора до тех пор, пока двигатель и радиатор не остынут.

В случае утечки охлаждающей жидкости, обратитесь к дилеру для ремонта автомобиля.

Доливайте воду в систему охлаждения только в качестве экстренной и временной меры. Как можно скорее обратитесь к дилеру для заправки системы охлаждения двигателя надлежащей охлаждающей жидкостью.

## Действия в случаях, когда горит или мигает сигнализатор

### Действия в случае включения сигнализатора низкого давления моторного масла



#### ■ Причины включения сигнализатора

Сигнализатор горит при низком давлении моторного масла.

#### ■ Порядок действий в случае включения сигнализатора

1. Немедленно остановите автомобиль в безопасном месте.
2. В случае необходимости включите аварийную световую сигнализацию.
  - ▶ Действия после остановки автомобиля
1. Заглушите двигатель и подождите примерно одну минуту.
2. Откройте капот и проверьте уровень моторного масла.
  - ▶ В случае необходимости долейте моторное масло.
3. Запустите двигатель и наблюдайте за сигнализатором низкого давления моторного масла.
  - ▶ Если сигнализатор не включился: Продолжите движение.
  - ▶ Если сигнализатор не погас в течение 10 секунд: Заглушите двигатель и немедленно обратитесь к дилеру для ремонта автомобиля.

### Действия в случае включения сигнализатора неисправности системы заряда аккумуляторной батареи



#### ■ Причины включения сигнализатора

Сигнализатор горит, если разряжена аккумуляторная батарея.

#### ■ Порядок действий в случае включения сигнализатора

Выключите систему отопления и кондиционирования\* или систему климат-контроля\*. Выключите обогреватель заднего стекла и другое электрическое оборудование. Немедленно обратитесь к дилеру для ремонта автомобиля.

» Действия в случае включения сигнализатора низкого давления моторного масла

#### ВНИМАНИЕ

Продолжение работы двигателя при низком давлении моторного масла может практически мгновенно привести к выходу двигателя из строя из-за серьезных механических повреждений.

» Действия в случае включения сигнализатора неисправности системы заряда аккумуляторной батареи

Если вам необходимо ненадолго остановиться, не глушите двигатель. Повторный пуск двигателя может привести к быстрому разряду аккумуляторной батареи.

## Действия в случаях, когда горит или мигает сигнализатор неисправности систем двигателя



### ■ Причины включения или мигания сигнализатора

- Сигнализатор горит постоянно в случае неисправности системы снижения токсичности отработавших газов двигателя или, когда не закрыта или неплотно закрыта крышка заливной горловины топливного бака.
- Сигнализатор мигает в случае обнаружения пропусков зажигания.

### ■ Порядок действий в случае, когда сигнализатор горит постоянно

Избегайте движения на высоких скоростях. Немедленно доставьте свой автомобиль на сервисную станцию дилера для его ремонта.

### ■ Порядок действий в случае, когда сигнализатор мигает

Остановите автомобиль в безопасном месте, где нет легковоспламеняющихся предметов. Заглушите двигатель и подождите, пока двигатель не остынет (не менее десяти минут).

## Действия в случае включения сигнализатора неисправности тормозной системы



### ■ Причины включения сигнализатора

- Низкий уровень тормозной жидкости.
- Неисправность тормозной системы.

### ■ Порядок действий в случае включения сигнализатора на ходу автомобиля

Слегка нажмите на педаль тормоза, чтобы проверить давление в тормозной системе.

- Если автомобиль реагирует нормально, то во время ближайшей остановки проверьте уровень тормозной жидкости в бачке главного тормозного цилиндра.
- Если поведение автомобиля ненормальное, необходимо немедленно предпринять следующие действия. В случае необходимости переключите передачу вниз, чтобы снизить скорость движения, используя торможение двигателем.

### » Действия в случаях, когда горит или мигает сигнализатор неисправности систем двигателя

#### ВНИМАНИЕ

В случае продолжения движения с включенным сигнализатором неисправности систем двигателя, двигатель и система снижения токсичности отработавших газов могут выйти из строя.

Если при последующем пуске двигателя сигнализатор неисправности систем двигателя снова начнет мигать, отправьтесь к ближайшему дилеру, который расположен не далее 50 км от вашего местонахождения, для проверки исправности автомобиля.

#### Автомобили для Кореи

Если вы недавно заправили автомобиль топливом, то сигнализатор мог включиться вследствие незавернутой или неплотно завернутой крышки заливной горловины топливного бака. Заверните крышку, по крайней мере, до одного щелчка. После надлежащей затяжки крышки индикатор выключится не сразу. Он будет гореть еще несколько дней нормальной эксплуатации автомобиля.

### » Действия в случае включения сигнализатора неисправности тормозной системы

Немедленно обратитесь к дилеру для ремонта автомобиля. Опасно ездить на автомобиле с низким уровнем тормозной жидкости. Если при нажатии педаль тормоза проваливается, немедленно остановите автомобиль в безопасном месте. В случае необходимости переключайте передачи вниз для остановки автомобиля.

Если одновременно горят сигнализаторы неисправности тормозной системы и антиблокировочной тормозной системы (ABS), то это свидетельствует о неисправности электронного регулятора тормозных сил. Это может привести к неустойчивому поведению автомобиля во время резкого торможения. Немедленно обратитесь к дилеру для проверки исправности автомобиля.

\* Для некоторых вариантов исполнения автомобиля

## Действия в случае включения сигнализатора неисправности электрического усилителя рулевого управления (EPS)



### ■ Причины включения сигнализатора

- Сигнализатор горит в случае неисправности электрического усилителя рулевого управления.
- Если несколько раз подряд нажать на педаль акселератора для увеличения частоты вращения холостого хода, включится сигнализатор неисправности электрического усилителя рулевого управления, и рулевое колесо станет поворачивать труднее.

### ■ Порядок действий в случае включения сигнализатора

Остановите автомобиль в безопасном месте. Заглушите двигатель и снова запустите его. Если сигнализатор включается и не гаснет, немедленно обратитесь на сервисную станцию дилера для проверки исправности автомобиля.

## Действия в случае, когда сигнализатор низкого давления воздуха в шинах\* горит постоянным светом или мигает



### ■ Причины включения или мигания сигнализатора

Возможно, снизилось давление воздуха в шине. При возникновении неисправности системы контроля давления воздуха в шинах, сигнализатор мигает около одной минуты, а затем горит постоянно.

### ■ Порядок действий в случае включения сигнализатора

Остановите автомобиль в безопасном месте. Проверьте давление воздуха в шинах. При обнаружении колеса со спущенной шиной, замените его малоразмерным\* или полноразмерным\* запасным колесом.

➤ Если спустила шина (стр. 369)

### ■ Порядок действий в случае, когда сигнализатор мигает

Как можно скорее доставьте свой автомобиль в сервисный центр официального дилера для его проверки.

⌘ Действия в случае включения сигнализатора неисправности электрического усилителя рулевого управления (EPS)

### ВНИМАНИЕ

Если несколько раз подряд повернуть рулевое колесо на очень низкой скорости движения или удерживать рулевое колесо в крайнем правом или левом положении какое-то время, то электрический усилитель рулевого управления перегреется. Система переключится в защитный режим, и ее работоспособность будет ограничена. Для поворота рулевого колеса потребуются прикладывать большее усилие. После того как система остынет, ее работоспособность восстановится. Многократное использование приемов, описанных выше, может привести к выходу системы из строя.

⌘ Действия в случае, когда сигнализатор низкого давления воздуха в шинах горит постоянным светом или мигает\*

Движение на шинах с низким давлением воздуха может привести к их перегреву. В результате перегрева шина может разрушиться. Поддерживайте в шинах рекомендуемое давление воздуха.

## Действия в случае включения сигнализатора низкого уровня моторного масла\*



### ■ Причины включения сигнализатора

Сигнализатор горит при низком уровне моторного масла.

### ■ Порядок действий в случае включения сигнализатора

1. Немедленно остановите автомобиль в безопасном месте.
2. В случае необходимости включите аварийную световую сигнализацию.

### ■ Действия после остановки автомобиля

1. Заглушите двигатель и подождите примерно 3 минуты.
2. Откройте капот и проверьте уровень моторного масла.
  - ▶ В случае необходимости долейте моторное масло.
3. Запустите двигатель и следите за многофункциональным информационным дисплеем.
  - ▶ Если индикатор не включился: Продолжите движение.
  - ▶ Если индикатор включился снова: Заглушите двигатель и немедленно обратитесь к дилеру для ремонта автомобиля.

### ⌘ Действия в случае включения сигнализатора низкого уровня моторного масла\*

#### ВНИМАНИЕ

Продолжение работы двигателя при низком уровне моторного масла может практически мгновенно привести к выходу двигателя из строя из-за серьезных механических повреждений.

Эта система активируется после прогрева двигателя. При очень низкой температуре окружающего воздуха вы можете проехать значительное расстояние до того, как система оповестит вас о снижении уровня моторного масла.

\* Для некоторых вариантов исполнения автомобиля

# Предохранители

## Расположение предохранителей

Если не работает какое-либо электрическое оборудование, то поверните выключатель зажигания в положение LOCK  (Блокировка)<sup>\*1</sup> и проверьте исправность предохранителей.







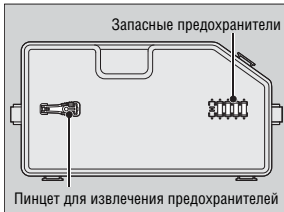
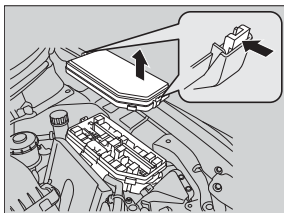









Расположение предохранителей приведено на крышке блока предохранителей. Определите расположение предохранителя, который может являться причиной неисправности, по его номеру и схеме на крышке блока предохранителей.

### Блок предохранителей в моторном отсеке

Блок предохранителей расположен рядом с баком главного тормозного цилиндра. Чтобы открыть блок, нажмите на лапки фиксаторов.



### ■ Защищаемые электрические цепи и номинальный ток предохранителей

	Защищаемая цепь
1	 Электрический усилитель рулевого управления (EPS)
	—
	 Насос системы ABS/VSA
	 ABS/VSA FSR
	 Стеклоочиститель*
2	 Главный предохранитель
	 Выключатель зажигания
	 Главный предохранитель блока
	 Главный предохранитель блока 2
	 Главный предохранитель фар
	 ST/MG SW*
	 Обогреватель заднего стекла
	—
	 Вентилятор
	 Омыватель фар*
3	 Электродвигатель вспомогательного вентилятора
	 Электродвигатель основного вентилятора
	—
4	—
5	 Стартер DIAG, ST MG
6	—
7	—
8	—

	Защищаемая цепь
9	—
10	—
11	 Сигнализатор низкого уровня моторного масла
12	 Противотуманные фары*
13	—
14	 Аварийная световая сигнализация
15	 FI Sub
16	 Катушка зажигания
17	 Стоп-сигнал
18	 Звуковой сигнал
19	 Цепь подключения электрооборудования прицепа
20	 Правая фара (ближний свет)
21	 Питание от выключателя зажигания (IGP)
22	 DBW
23	 Левая фара (ближний свет)
24	—
25	 Муфта MG
26	 Омыватель
27	 Габаритные фонари
28	 Освещение салона
29	 Фонарь заднего хода

\*1: Автомобили, оснащенные системой доступа в автомобиль без ключа, оборудованы кнопкой пуска/остановки двигателя, а не замком зажигания.

## Блок предохранителей в пассажирском салоне

Блок расположен под панелью управления.

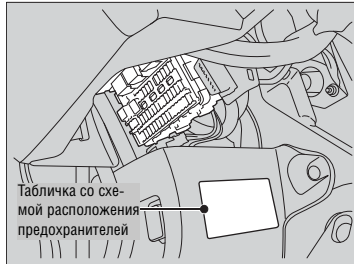

Расположение предохранителей приведено в табличке, расположенной на боковой панели. Определите расположение предохранителя, который может являться причиной неисправности, по его номеру и схеме, приведенной в табличке.

### Защищаемые электрические цепи и номинальный ток предохранителей

	Защищаемая цепь
1	—
2	ACG
3	Система подушек безопасности (SRS)
4	Топливный насос
5	Приборная панель
6	Электрические стеклоподъемники
7	VB SOL*
8	Моторедуктор дверного замка 2 (разблокировка)

	Защищаемая цепь
9	Моторедуктор дверного замка 1 (разблокировка)
10	Дневное наружное освещение*
11	Вентиляционный люк в крыше*
12	—
13	—
14	Обогреватели сидений*
15	Моторедуктор замка водительской двери (разблокировка)*
16	—
17	—
18	—
19	ACC
20	Блокировка ключа зажигания ACC
21	Дневное наружное освещение*
22	Система отопления и кондиционирования
23	—
24	Системы ABS/VSA
25	ACC*
26	—
27	Электрическая розетка/прикуриватель
28	Омыватель*
29	ODS
30	Моторедуктор замка водительской двери (блокировка)*

	Защищаемая цепь
31	Smart
32	Моторедуктор дверного замка 2 (блокировка)
33	Моторедуктор дверного замка 1 (блокировка)
34	Маломощные лампы
35	Освещение
36	—
37	—
38	Левая фара (дальний свет)
39	Правая фара (дальний свет)
40	Задний противотуманный фонарь*
41	Замки дверей
42	Электрический стеклоподъемник двери водителя
43	Электрический стеклоподъемник правой задней двери
44	Электрический стеклоподъемник двери переднего пассажира
45	Электрический стеклоподъемник левой задней двери
46	Стеклоочиститель*

\* Для некоторых вариантов исполнения автомобиля

## Проверка исправности и замена предохранителей

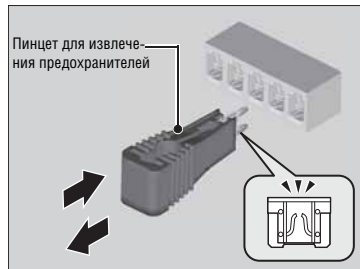
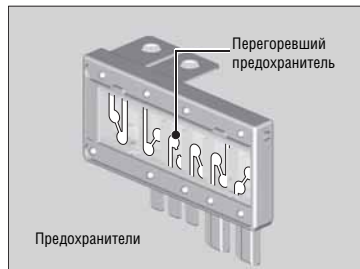

1. Поверните выключатель зажигания в положение LOCK (Блокировка)<sup>1</sup>. Выключите фары и все вспомогательные потребители электроэнергии.
2. Снимите крышку блока предохранителей.
3. Проверьте исправность большого предохранителя в моторном отсеке.
  - Если предохранитель перегорел, то отверните винт с помощью крестовой отвертки и замените предохранитель новым.
4. Проверьте исправность маленьких предохранителей в моторном отсеке и салоне автомобиля.
  - При обнаружении перегоревшего предохранителя извлеките его с помощью пинцета и замените новым.

### ► Проверка исправности и замена предохранителей

#### ВНИМАНИЕ

Замена перегоревшего предохранителя новым предохранителем с более высоким значением силы тока значительно увеличивает вероятность выхода из строя системы электрооборудования автомобиля из-за перегрузки.

Замените перегоревший предохранитель имеющимся запасным предохранителем, если он имеет такое же номинальное значение силы тока.

Для определения местоположения предохранителя используйте схему. Проверьте номинальное значение силы тока предохранителя.

► **Расположение предохранителей** (стр. 388)

Пинцет для извлечения предохранителей расположен на крышке блока предохранителей в моторном отсеке.

<sup>1</sup>: Автомобили, оснащенные системой доступа в автомобиль без ключа, оборудованы кнопкой пуска/остановки двигателя, а не замком зажигания.

## Буксировка неисправного автомобиля

В случае необходимости буксировки своего автомобиля обратитесь в службу эвакуации автомобилей.

### ■ Перевозка неисправного автомобиля на грузовой платформе эвакуатора

В этом случае ваш автомобиль устанавливается всеми четырьмя колесами на платформе специализированного автомобиля-эвакуатора. **Этот способ является наилучшим для вашего автомобиля.**

### ■ Буксировка неисправного автомобиля с частичной погрузкой

Буксируемый автомобиль устанавливается двумя передними колесами на подъемные кронштейны, которыми оборудован тягач. Два задних колеса опираются на поверхность дороги. **Этот способ разрешен для буксировки вашего автомобиля.**

### » Буксировка неисправного автомобиля

#### ВНИМАНИЕ

Подъем автомобиля или его буксировка за передний бампер может привести к повреждению автомобиля. Бампер не способен выдержать вес автомобиля.

Запрещается буксировать неисправный автомобиль другим автомобилем на гибкой сцепке. Это очень опасно, поскольку гибкая сцепка может перемещаться из стороны в стороны или порваться.

Не рекомендуется буксировать неисправный автомобиль с опорой передних колес на дорогу на расстояние более 80 км. Максимальная разрешенная скорость буксировки автомобиля составляет 55 км/ч.

<sup>1</sup>: Автомобили, оснащенные системой доступа в автомобиль без ключа, оборудованы кнопкой пуска/остановки двигателя, а не замком зажигания.

### ■ В случае необходимости буксировки автомобиля с опорой передних колес на дорогу:

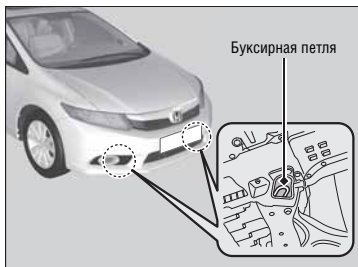

#### Автомобили с автоматической коробкой передач

1. Проверьте уровень рабочей жидкости АКП.  
▶ **Рабочая жидкость автоматической коробки передач**  
 Стр. 334

#### Все модели

2. Закрепите буксировочное устройство на буксировочной петле.

3. Запустите двигатель.

► Если двигатель не запускается, то поверните выключатель зажигания в положение ACCESSORY I (вспомогательные потребители электроэнергии)<sup>1</sup> или ON II<sup>1</sup>.

#### Автомобили с автоматической коробкой передач

2. Выжмите педаль тормоза.
3. Включите на 5 секунд диапазон D, затем включите диапазон N.
4. Выключите стояночный тормоз.

#### Автомобили с механической коробкой передач

4. Переведите рычаг в нейтральное положение N.
5. Выключите стояночный тормоз.

<sup>1</sup>: Автомобили, оснащенные системой доступа в автомобиль без ключа, оборудованы кнопкой пуска/остановки двигателя, а не замком зажигания.

### ⊠ В случае необходимости буксировки автомобиля с опорой передних колес на дорогу:

При невозможности обеспечить точное выполнение указанной процедуры запрещается буксировать автомобиль с опорой передних колес на дорогу.

Если двигатель не запустился, то для буксировки неисправного автомобиля характерны следующие особенности.

- Замедление автомобиля может потребовать приложения больших усилий, так как не будет работать тормозной усилитель.
- Повернуть рулевое колесо будет труднее, так как не будет работать усилитель рулевого управления.

#### Автомобили с механической коробкой передач

- При повороте выключателя зажигания в положение LOCK 0 (Блокировка)<sup>1</sup> блокируется рулевое колесо.

При движении на продолжительном спуске нагреваются тормозные механизмы. Это может привести к нарушению нормального функционирования тормозной системы. В случае необходимости буксировки неисправного автомобиля на продолжительном спуске обратитесь в специализированную эвакуационную службу.

Не рекомендуется буксировать неисправный автомобиль с опорой передних колес на дорогу на расстояние более 80 км. Максимальная разрешенная скорость буксировки автомобиля составляет 55 км/ч.

# Техническая информация

В этой главе приведены технические характеристики автомобиля, расположение табличек с идентификационными номерами, а также информация, касающаяся устройств, являющихся источниками электромагнитного излучения, и декларация о соответствии.

Технические характеристики.....	394
Идентификационные номера .....	402
Идентификационный номер автомобиля (VIN).....	402
Номер двигателя и номер коробки передач .....	402
Устройства, являющиеся источниками электромагнитного излучения* .....	403
Краткое содержание декларации о соответствии требованиям ЕС* .....	406

\* Для некоторых вариантов исполнения автомобиля

## Автомобили с 1,6-литровым двигателем

### Технические характеристики автомобиля

Модель	Honda Civic		
Снаряженная масса	МКП	1210-1237 кг <sup>1</sup>	
		1197-1221 кг <sup>2</sup>	
		1200-1204 кг <sup>3</sup>	
		1188,7-1203,6 кг <sup>4</sup>	
		1204-1213 кг <sup>5</sup>	
Максимальная разрешенная масса	МКП	1226-1264 кг <sup>1</sup>	
		1224-1247 кг <sup>2</sup>	
		1226-1230 кг <sup>3</sup>	
		1215,8-1230,7 кг <sup>4</sup>	
		1231-1273 кг <sup>5</sup>	
Максимальная разрешенная масса	МКП	1640 кг <sup>5</sup>	
		1670 кг <sup>1, 2</sup>	
		1690 кг <sup>4</sup>	
		АКП	1690 кг <sup>4, 5</sup>
			1700 кг <sup>1, 2</sup>
Предельно допустимая нагрузка на мост <sup>1</sup>	МКП	передний 880 кг	
		задний 820 кг	
	АКП	передний 910 кг	
		задний 820 кг	

- <sup>1</sup>: Автомобили для стран Европы  
<sup>2</sup>: Автомобили, поставляемые в ЮАР  
<sup>3</sup>: Автомобили для Брунея и Сингапура  
<sup>4</sup>: Автомобили для стран Карибского Бассейна  
<sup>5</sup>: Автомобили для стран Ближнего Востока

### Технические характеристики двигателя

Тип	Бензиновый двигатель с жидкостным охлаждением, четырехтактный, 4-цилиндровый, с одним верхним распределительным валом (SOHC) и системой регулирования фаз газораспределения (i-VTEC)
Диаметр цилиндра и ход поршня	81 x 77,5 мм
Рабочий объем	1598 см <sup>3</sup>
Степень сжатия	10,6 : 1
Максимальная мощность	92 кВт (125 л.с.) при 6500 мин <sup>-1</sup>
Максимальный крутящий момент	151 Н·м при 4300 мин <sup>-1</sup>
Максимальная скорость	МКП 198 км/ч АКП 195 км/ч
Свечи зажигания	NGK SILZKR7C11S

### Топливо

Рекомендуемое топливо	Неэтилированный бензин с октановым числом 91 или выше (по исследовательскому методу) Неэтилированный бензин с октановым числом 95 или выше (по исследовательскому методу) <sup>1</sup>
Емкость топливного бака	50 л

<sup>1</sup>: Автомобили, поставляемые в Европу и ЮАР

### Аккумуляторная батарея

Емкость и тип	36AH(5)/45AH(20)
---------------	------------------

### Жидкость омывателя

Емкость бачка	2,5 л 4,85 л <sup>1</sup>
---------------	------------------------------

<sup>1</sup>: Автомобили, поставляемые в Европу и ЮАР

### Лампы

Фары (ближний свет)	35 Вт (D4S) <sup>1</sup> 55 Вт (H11)
Фары (дальний свет)	60 Вт (H3)
Противотуманные фары <sup>1</sup>	55 Вт (H11)
Передние указатели поворота	21 Вт (желтая)
Дневное наружное освещение <sup>1</sup>	21/5 Вт
Габаритные фонари <sup>1</sup>	5 Вт
Боковые повторители указателей поворота (на наружных зеркалах заднего вида) <sup>1</sup>	Светодиод
Боковые повторители указателей поворота (на передних крыльях) <sup>1</sup>	5 Вт (желтая)
Стоп-сигналы/задние габаритные фонари	21/5 Вт
Задние указатели поворота	21 Вт (желтая)
Фонари заднего хода	21 Вт
Задние противотуманные фонари <sup>1</sup>	21 Вт
Центральный верхний стоп-сигнал	21 Вт
Фонари освещения заднего регистрационного знака	5 Вт
Плафон освещения багажника	5 Вт
Освещение салона	
Плафоны местного освещения	8 Вт
Потолочный плафон	8 Вт
Плафоны освещения косметических зеркал <sup>1</sup>	2 Вт

<sup>1</sup>: Для некоторых вариантов исполнения автомобиля

### ■ Тормозная жидкость и рабочая жидкость гидравлического привода сцепления

Рекомендуемая рабочая жидкость	Honda Heavy Duty Brake Fluid DOT 3
--------------------------------	------------------------------------

### ■ Рабочая жидкость коробки передач

Рекомендуемая рабочая жидкость <sup>1</sup>	Honda ATF-Z1 (рабочая жидкость для автоматических коробок передач) 2,4 л (замена)
	Honda ATF DW-1 (рабочая жидкость для автоматических коробок передач) <sup>3</sup> 1,4 л (замена)
Рекомендуемая рабочая жидкость <sup>2</sup>	Honda Manual Transmission Fluid <sup>3</sup> 1,4 л (замена)

- <sup>1</sup>: Автомобили с автоматической коробкой передач  
<sup>2</sup>: Автомобили с механической коробкой передач  
<sup>3</sup>: Автомобили, поставляемые в Европу и ЮАР

### ■ Моторное масло

Рекомендуемое моторное масло	Оригинальное моторное масло Honda, удовлетворяющее требованиям спецификаций API, категории SL или выше с вязкостью 0W-20, 0W-30, 0W-40, 5W-30, 5W-40, 10W-30, 10W-40, 15W-40
	<b>Автомобили для стран Европы</b>
	Оригинальное моторное масло Honda, удовлетворяющее требованиям спецификаций ACEA, категории A3/B3, A5/B5 или выше с вязкостью 0W-20, 0W-30, 5W-30, 10W-30
	<b>Автомобили для Сингапура</b>
	Оригинальное моторное масло Honda, удовлетворяющее требованиям спецификаций API, категории SL или выше с вязкостью 0W-20, 0W-40, 5W-30, 5W-40, 10W-30
Заправочная емкость системы смазки двигателя	Замена 3,5 л Замена с учетом емкости фильтра 3,7 л

### ■ Охлаждающая жидкость двигателя

Рекомендуемая рабочая жидкость	Honda All Season Antifreeze/Coolant Type 2
Пропорция смеси	Смесь в равных долях с дистиллированной водой
Заправочная емкость системы охлаждения двигателя	5,59 л (замена с учетом жидкости, оставшейся в расширительном бачке (0,475 л))

### ■ Шины

Шина полноразмерного колеса	Размер	195/65R16 91H 205/55R16 91V
	Давление воздуха	См. табличку в проеме водительской двери T125/70D15 95M T135/80D15 99M
Шина малоразмерного запасного колеса <sup>1</sup>	Размер	T135/80D15 99M
	Давление воздуха, кПа (кгс/см <sup>2</sup> )	420 (4,2)
Размер колесного диска	Полноразмерный диск	х 6J х 6 1/2J
	Диск малоразмерного запасного колеса <sup>1</sup>	15 x 4T

<sup>1</sup>: Для автомобилей, оснащенных малоразмерным запасным колесом

### ■ Домкрат

Тип	Honda Type-A <sup>1</sup>
-----	---------------------------

<sup>1</sup>: Автомобили для стран Европы

### ■ Подвеска

Тип	Передняя подвеска	Типа Мак-Ферсона
	Задняя подвеска	Двухрычажная

### ■ Углы установки колес

Схождение	передних колес	0,0 мм
	задних колес	2,0 мм
Развал	передних колес	0°00
		0°34 <sup>1</sup>
	задних колес	-0°75
		-0°37 <sup>1</sup>
Угол продольного наклона оси поворота	передних колес	5°31
		5°16 <sup>1</sup>

<sup>1</sup>: На автомобилях с большим дорожным просветом

### ■ Рулевое управление

Тип	Реечный рулевой механизм с электрическим усилителем
-----	---

### ■ Тормозная система

Тип	с усилителем
Тормозные механизмы передних колес	дисковые, вентилируемые
Тормозные механизмы задних колес	дисковые, невентилируемые
Стояночная тормозная система	механическая

Продолжение следует

## ■ Размеры

Длина	4549,2 мм
	4545 мм <sup>2</sup>
	4530 мм <sup>3</sup>
Ширина	1753 мм
	1755 мм <sup>1, 2, 3</sup>
Высота	1434 мм
	1435 мм <sup>2, 3</sup>
Колесная база	2670 мм
	2674 мм <sup>1</sup>
Колея	1499 мм
	1504 мм <sup>1</sup>
	1505 мм <sup>2</sup>
	1500 мм <sup>3</sup>
	1522 мм
задних колес	1539 мм <sup>1</sup>
	1530 мм <sup>2</sup>
	1520 мм <sup>3</sup>

- <sup>1</sup>: Автомобили для стран Европы  
<sup>2</sup>: Автомобили, поставляемые в ЮАР  
<sup>3</sup>: Автомобили для стран Ближнего Востока

## ■ Точки крепления и задний свес тягово-сцепного устройства

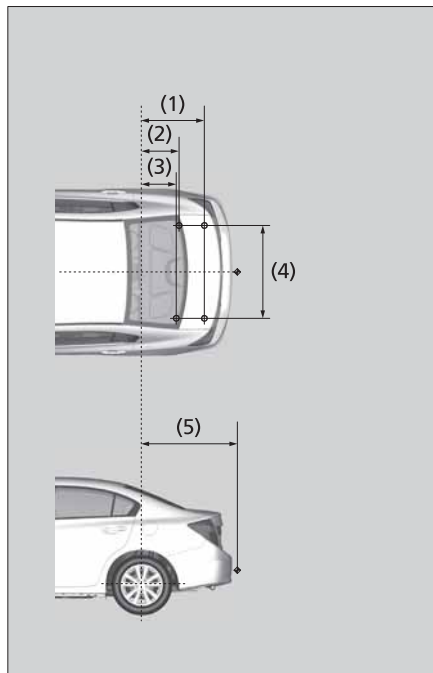

### ПРИМЕЧАНИЕ:

1. ○ Точки крепления буксирной сцепки
2. ◄ Точка присоединения прицепа

№	Размеры
(1)	657 мм
(2)	372 мм
(3)	358 мм
(4)	994 мм
(5)	1021 мм

## ■ Максимальная масса прицепа (для Европы)

Прицеп с тормозной системой	Автомобили с механической коробкой передач	1200 кг
	Автомобили с автоматической коробкой передач	1000 кг
Прицеп без тормозной системы	Автомобили с механической коробкой передач	500 кг
	Автомобили с автоматической коробкой передач	500 кг
Предельно допустимая вертикальная нагрузка на тягово-сцепное устройство		70 кг

Автомобили с 1,8-литровым двигателем

■ Технические характеристики автомобиля

Модель	Honda Civic		
Снаряженная масса	МКП	1210-1245 кг <sup>1</sup>	
		1202-1232 кг <sup>2</sup>	
		1209-1213 кг <sup>3</sup>	
		1205,2 кг <sup>4</sup>	
		1205-1248 кг <sup>5</sup>	
	АКП	1213-1270 кг <sup>1</sup>	
		1228-1257 кг <sup>2</sup>	
		1226-1238 кг <sup>3</sup>	
		1230,7 кг <sup>4</sup>	
		1231-1273 кг <sup>5</sup>	
Максимальная разрешенная масса	МКП	1640 кг <sup>5</sup>	
		1680 кг <sup>1, 2</sup>	
		1690 кг <sup>4</sup>	
		1680 кг <sup>6</sup>	
		1690 кг <sup>4, 5</sup>	
	АКП	1700 кг <sup>1, 2</sup>	
		1720 кг <sup>7</sup>	
		МКП	передний 890 кг
			задний 820 кг
		АКП	передний 920 кг
	задний 820 кг		

- <sup>1</sup>: Автомобили для стран Европы  
<sup>2</sup>: Автомобили, поставляемые в ЮАР  
<sup>3</sup>: Автомобили для Брунея и Сингапура  
<sup>4</sup>: Автомобили для стран Карибского Бассейна  
<sup>5</sup>: Автомобили для стран Ближнего Востока  
<sup>6</sup>: Автомобили для Кореи  
<sup>7</sup>: Вариант исполнения SPORT для Кореи

■ Технические характеристики двигателя

Тип	Бензиновый двигатель с жидкостным охлаждением, четырехтактный, 4-цилиндровый, с одним верхним распределительным валом (SOHC) и системой регулирования фаз газораспределения (i-VTEC)	
Диаметр цилиндра и ход поршня	81 x 87,3 мм	
Рабочий объем	1798 см <sup>3</sup>	
Степень сжатия	10,6 : 1	
Максимальная мощность	104 кВт (141 л.с.) при 6500 мин-1	
Максимальный крутящий момент	174 Н·м (17,4 кгс·м) при 4300 мин-1	
Максимальная скорость	МКП	200 км/ч
	АКП	200 км/ч
Свечи зажигания		NGK SILZKR7C11S
		DILZKR7B11GS <sup>1</sup>
		DENSO DXU22HCR-D11S <sup>1</sup>

<sup>1</sup>: Автомобили для Кореи

■ Топливо

Рекомендуемое топливо	Неэтилированный бензин с октановым числом 91 или выше (по исследовательскому методу)	
	Неэтилированный бензин с октановым числом 95 или выше (по исследовательскому методу) <sup>1</sup>	
Емкость топливного бака	50 л	

<sup>1</sup>: Автомобили, поставляемые в Европу и ЮАР

■ Аккумуляторная батарея

Емкость и тип	36AH(5)/45AH(20)
---------------	------------------

■ Жидкость омывателя

Емкость бака	2,5 л
	4,85 л <sup>1</sup>

<sup>1</sup>: Автомобили, поставляемые в Европу и ЮАР

■ Лампы

Фары (ближний свет)	35 Вт (D4S) <sup>1</sup> 55 Вт (H11)
Фары (дальний свет)	60 Вт (H3)
Противотуманные фары <sup>1</sup>	55 Вт (H11)
Передние указатели поворота	21 Вт (желтая)
Дневное наружное освещение <sup>1</sup>	21/5 Вт
Габаритные фары <sup>1</sup>	5 Вт
Боковые повторители указателей поворота (на наружных зеркалах заднего вида) <sup>1</sup>	Светодиод
Боковые повторители указателей поворота (на передних крыльях) <sup>1</sup>	5 Вт (желтая)
Стоп-сигналы/задние габаритные фонари	21/5 Вт
Задние указатели поворота	21 Вт (желтая)
Фонари заднего хода	21 Вт
Задние противотуманные фонари <sup>1</sup>	21 Вт
Центральный верхний стоп-сигнал	21 Вт
Фонари освещения заднего регистрационного знака	5 Вт
Плафон освещения багажника	5 Вт
Освещение салона	
Плафоны местного освещения	8 Вт
Потолочный плафон	8 Вт
Плафоны освещения косметических зеркал <sup>1</sup>	2 Вт

<sup>1</sup>: Для некоторых вариантов исполнения автомобиля

Продолжение следует

### ■ Тормозная жидкость и рабочая жидкость гидравлического привода сцепления

Рекомендуемая рабочая жидкость	Honda Heavy Duty Brake Fluid DOT 3
--------------------------------	------------------------------------

### ■ Рабочая жидкость коробки передач

Рекомендуемая рабочая жидкость <sup>1</sup>	Honda ATF-Z1 (рабочая жидкость для автоматических коробок передач) Honda ATF DW-1 Honda ATF-Z1 (рабочая жидкость для автоматических коробок передач) Honda ATF DW-1 (рабочая жидкость для автоматических коробок передач) <sup>2,3</sup>	2,4 л (замена)
---	--	----------------

Рекомендуемая рабочая жидкость <sup>2</sup>	Рабочая жидкость механической коробки передач Honda	1,4 л (замена)
---	---	----------------

<sup>1</sup>: Автомобили с автоматической коробкой передач

<sup>2</sup>: Автомобили с механической коробкой передач

<sup>3</sup>: Автомобили, поставляемые в Европу, ЮАР, Новую Зеландию и Корею

### ■ Моторное масло

Рекомендуемое моторное масло	Оригинальное моторное масло Honda, удовлетворяющее требованиям спецификаций API, категории SL или выше с вязкостью 0W-20, 0W-30, 0W-40, 5W-30, 5W-40, 10W-30, 10W-40, 15W-40
------------------------------	--

#### Автомобили для стран Европы

Оригинальное моторное масло Honda, удовлетворяющее требованиям спецификаций ACEA, категории A3/B3, A5/B5 или выше с вязкостью 0W-20, 0W-30, 5W-30, 10W-30

#### Автомобили для Сингапура

Оригинальное моторное масло Honda, удовлетворяющее требованиям спецификаций API, категории SL или выше с вязкостью -20, 0W-40, 5W-30, 5W-40, 10W-30

Заправочная емкость системы смазки двигателя	Замена	3,5 л
	Замена с учетом емкости фильтра	3,7 л

### ■ Охлаждающая жидкость двигателя

Рекомендуемая рабочая жидкость	Honda All Season Antifreeze/Coolant Type 2
--------------------------------	--

Пропорция смеси	Смесь в равных долях с дистиллированной водой
-----------------	---

Заправочная емкость системы охлаждения двигателя	5,59 л (замена с учетом жидкости, оставшейся в расширительном бачке (0,475 л))
--	--

### ■ Шины

Шина полноразмерного колеса	Размер	195/65R16 91H 205/55R16 91V P205/55R16 89H
	Давление воздуха	См. табличку в проеме водительской двери

Шина малоразмерного запасного колеса <sup>1</sup>	Размер	T125/70D15 95M T135/80D15 99M
	Давление воздуха, кПа (кгс/см <sup>2</sup> )	420 (4,2 [60])

Размер колесного диска	Полноразмерный диск	х 6J х 6 1/2J 15 x 4T
	Диск малоразмерного запасного колеса <sup>1</sup>	15 x 4T

<sup>1</sup>: Для автомобилей, оснащенных малоразмерным запасным колесом

### ■ Домкрат

Тип	Honda Type-A <sup>1</sup>
-----	---------------------------

<sup>1</sup>: Автомобили для стран Европы

### ■ Подвеска

Тип	Передняя подвеска	Типа Мак-Ферсона
	Задняя подвеска	Двухрычажная

### ■ Углы установки колес

Схождение	передних колес	0,0 мм
	задних колес	2,0 мм
Развал	передних колес	0°00
		-0°07 <sup>2</sup>
	задних колес	-0°37 <sup>1</sup>
		-0°09 <sup>2</sup>
Угол продольного на- клона оси поворота	передних колес	5°31
		5°16 <sup>1</sup>
		5°38 <sup>2</sup>

<sup>1</sup>: На автомобилях с большим дорожным просветом

<sup>2</sup>: Автомобили для Кореи

### ■ Рулевое управление

Тип	Реечный рулевой механизм с электрическим усилителем
-----	---

### ■ Тормозная система

Тип	с усилителем
Тормозные механизмы передних колес	дисковые, вентилируемые
Тормозные механизмы задних колес	дисковые, невентилируемые
Стояночная тормозная система	механическая

## ■ Размеры

Длина	4549,2 мм
	4545 мм <sup>2</sup>
	4530 мм <sup>3</sup>
Ширина	1753 мм
	1755 мм <sup>1, 2, 3</sup>
Высота	1434 мм
	1435 мм <sup>2, 3</sup>
Колесная база	2670 мм
	2674 мм <sup>1</sup>
Колея	1499 мм
	1504 мм <sup>1</sup>
	1505 мм <sup>2</sup>
	1500 мм <sup>3</sup>
	1522 мм
	1539 мм <sup>1</sup>
задних колес	1530 мм <sup>2</sup>
	1520 мм <sup>3</sup>

- <sup>1</sup>: Автомобили для стран Европы  
<sup>2</sup>: Автомобили, поставляемые в ЮАР  
<sup>3</sup>: Автомобили для стран Ближнего Востока

## ■ Точки крепления и задний свес тягово-сцепного устройства

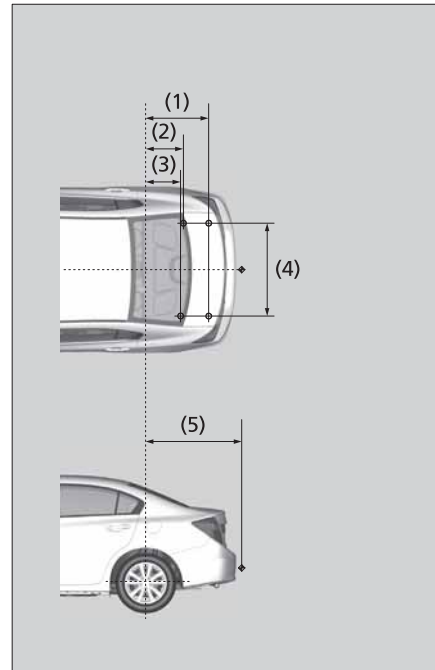

ПРИМЕЧАНИЕ:

- Точки крепления буксирной сцепки
- ◆ Точка присоединения прицепа

№	Размеры
(1)	657 мм
(2)	372 мм
(3)	358 мм
(4)	994 мм
(5)	1021 мм

## ■ Максимальная масса прицепа (для Европы)

Прицеп с тормозной системой	Автомобили с механической коробкой передач	1200 кг
	Автомобили с автоматической коробкой передач	1000 кг
Прицеп без тормозной системы	Автомобили с механической коробкой передач	500 кг
	Автомобили с автоматической коробкой передач	500 кг
Предельно допустимая вертикальная нагрузка на тягово-сцепное устройство		70 кг

Автомобили с 2,0-литровым двигателем

■ Технические характеристики автомобиля

Модель	Honda Civic	
Снаряженная масса	МКП	1267-1271 кг <sup>1</sup>
	АКП	1293-1297 кг
Максимальная разрешенная масса	МКП	1690 кг
	АКП	1690 кг

<sup>1</sup>: Автомобили для Брунея и Сингапура

■ Технические характеристики двигателя

Тип	Бензиновый двигатель с жидкостным охлаждением, четырехтактный, 4-цилиндровый, с одним верхним распределительным валом (SOHC) и системой регулирования фаз газораспределения (i-VTEC)	
Диаметр цилиндра и ход поршня	81 x 96,9 мм	
Рабочий объем	1997 см <sup>3</sup>	
Степень сжатия	10,6 : 1	
Свечи зажигания	NGK	SILZKR7C11S

■ Топливо

Рекомендуемое топливо	Неэтилированный бензин с октановым числом 91 или выше (по исследовательскому методу)	
Емкость топливного бака	50 л	

■ Аккумуляторная батарея

Емкость и тип	36AH(5)/45AH(20)	
---------------	------------------	--

■ Жидкость омывателя

Емкость бачка	2,5 л
---------------	-------

<sup>1</sup>: Автомобили, поставляемые в Европу и ЮАР

■ Лампы

Фары (ближний свет)	35 Вт (D4S) <sup>1</sup> 55 Вт (H11)
Фары (дальний свет)	60 Вт (H3)
Противотуманные фары <sup>1</sup>	55 Вт (H11)
Передние указатели поворота	21 Вт (желтая)
Габаритные фонари <sup>1</sup>	5 Вт

Боковые повторители указателей поворота (на наружных зеркалах заднего вида) <sup>1</sup>	Светодиод
Стоп-сигналы/задние габаритные фонари	21/5 Вт
Задние указатели поворота	21 Вт (желтая)
Фонари заднего хода	21 Вт
Центральный верхний стоп-сигнал	21 Вт
Фонари освещения заднего регистрационного знака	5 Вт
Плафон освещения багажника	5 Вт
Освещение салона	
Плафоны местного освещения	8 Вт
Потолочный плафон	8 Вт
Плафоны освещения косметических зеркал <sup>1</sup>	2 Вт

<sup>1</sup>: Для некоторых вариантов исполнения автомобиля

■ Тормозная жидкость и рабочая жидкость гидравлического привода сцепления

Рекомендуемая рабочая жидкость	Honda Heavy Duty Brake Fluid DOT 3	
--------------------------------	------------------------------------	--

■ Рабочая жидкость коробки передач

Рекомендуемая рабочая жидкость <sup>1</sup>	Honda ATF-Z1 (рабочая жидкость для автоматических коробок передач)	2,4 л (замена)
	Honda ATF DW-1 (рабочая жидкость для автоматических коробок передач) <sup>3</sup>	
Рекомендуемая рабочая жидкость <sup>2</sup>	Рабочая жидкость механической коробки передач Honda	1,4 л (замена)

<sup>1</sup>: Автомобили с автоматической коробкой передач

<sup>2</sup>: Автомобили с механической коробкой передач

<sup>3</sup>: Автомобили, поставляемые в Европу, ЮАР, Новую Зеландию и Корею

## ■ Моторное масло

Рекомендуемое моторное масло	Оригинальное моторное масло Honda, удовлетворяющее требованиям спецификаций API, категории SL или выше с вязкостью 0W-20, 0W-30, 0W-40, 5W-30, 5W-40, 10W-30, 10W-40, 15W-40	
Заправочная емкость системы смазки двигателя	Замена	3,5 л
	Замена с учетом емкости фильтра	3,7 л

## ■ Охлаждающая жидкость двигателя

Рекомендуемая рабочая жидкость	Honda All Season Antifreeze/Coolant Type2	
Пропорция смеси	Смесь в равных долях с дистиллированной водой	
Заправочная емкость системы охлаждения двигателя	5,59 л (замена с учетом жидкости, оставшейся в расширительном бачке (0,475 л))	

## ■ Шины

Шина полноразмерного колеса	Размер	215/45R17 91V
	Давление воздуха	См. табличку в проеме водительской двери
Шина малоразмерного запасного колеса <sup>1</sup>	Размер	T135/80D15 99M
	Давление воздуха, кПа (кгс/см <sup>2</sup> )	420
Размер колесного диска	Полноразмерный диск	17 x 7J
	Диск малоразмерного запасного колеса	15 x 4T

## ■ Подвеска

Тип	Передняя подвеска	Типа Мак-Ферсона
	Задняя подвеска	Двухрычажная

## ■ Углы установки колес

Схождение	передних колес	0,0 мм
	задних колес	2,0 мм
Развал	передних колес	0°00
	задних колес	-0°75
Угол продольного наклона оси поворота	передних колес	5°31

## ■ Рулевое управление

Тип	Реечный рулевой механизм с электрическим усилителем
-----	---

## ■ Тормозная система

Тип	с усилителем
Тормозные механизмы передних колес	дисковые, вентилируемые
Тормозные механизмы задних колес	дисковые, невентилируемые
Стояночная тормозная система	механическая

## ■ Размеры

Длина	4549,2 мм	
Ширина	1753 мм	
Высота	1434 мм	
Колесная база	2670 мм	
	2674 мм <sup>1</sup>	
Колея	передних колес	1499 мм
	задних колес	1522 мм

\* Для некоторых вариантов исполнения автомобиля

## Идентификационные номера

### Идентификационный номер автомобиля (VIN)

Ваш автомобиль имеет 17-значный идентификационный номер (VIN), который используется для регистрации автомобиля в целях обеспечения его гарантий, при постановке на учет и страховании. Места расположения табличек, содержащих VIN-номер, показаны на рисунке ниже.

### Номер двигателя и номер коробки передач

Места расположения табличек, содержащих номер двигателя и номер коробки передач, показаны на рисунке ниже.

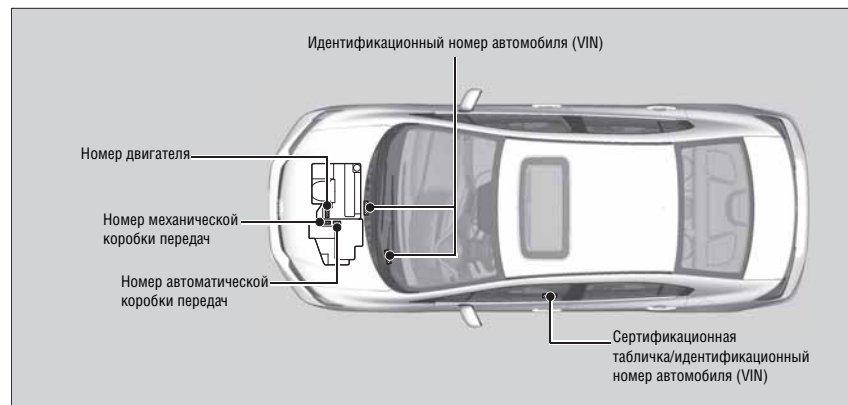

### Идентификационные номера

#### Автомобили, поставляемые в Россию

В этой табличке указана следующая информация:





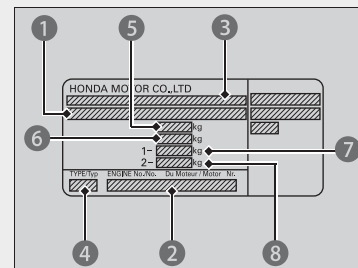



Примеры:

- 1 ИДЕНТИФИКАЦИОННЫЙ НОМЕР АВТОМОБИЛЯ (VIN)
- 2 НОМЕР ДВИГАТЕЛЯ
- 3 ПУСТАЯ ГРАФА ИЛИ НОМЕР ОДОБРЕНИЯ АВТОМОБИЛЯ
- 4 ТИП
- 5 ПОЛНАЯ РАЗРЕШЕННАЯ МАССА
- 6 СНАРЯЖЕННАЯ МАССА
- 7 ПРЕДЕЛЬНО ДОПУСТИМАЯ НАГРУЗКА НА ПЕРЕДНИЙ МОСТ
- 8 ПРЕДЕЛЬНО ДОПУСТИМАЯ НАГРУЗКА НА ЗАДНИЙ МОСТ



# Устройства, являющиеся источниками электромагнитного излучения\*

Ниже перечислено оборудование вашего автомобиля, которое во время работы генерирует электромагнитное излучение.

	Пульт дистанционного управления*	Иммобилайзер	Система доступа в автомобиль без ключа*
Автомобили для стран Европы			
Автомобили, поставляемые в ЮАР		 	  
Автомобили для ОАЭ	<b>TRA</b> REGISTERED No: ER0050292/10 DEALER No: 0014972/08	<b>TRA</b> REGISTERED No: ER0050292/10 DEALER No: 0014972/08	—

Продолжение следует

## Устройства, являющиеся источниками электромагнитного излучения

### Автомобили для стран Европы

Правила стран ЕС

Все устройства, приведенные в таблице, удовлетворяют основным требованиям и другим важным положениям правил ЕС на радио- и телекоммуникационное оборудование R&TTE.

### Автомобили для стран Европы

Текст декларации о соответствии приведен в Интернете:

### Автомобили, оснащенные пультом дистанционного управления

Valeo Security Systems:

[www.valeoservice.com/certificates](http://www.valeoservice.com/certificates)

### Автомобили, оснащенные системой доступа в автомобиль без ключа

Honda Lock Mfg. Co., Ltd.

[www.hondalock.co.jp/eu\\_doc/HLBUS.pdf](http://www.hondalock.co.jp/eu_doc/HLBUS.pdf)

Panasonic Corporation

[www.ptc.panasonic.de/](http://www.ptc.panasonic.de/) (Для просмотра документа по конкретному устройству следует ввести соответствующий номер для осуществления поиска: YEP0FX151 5, YEP0FX1510, YEP0FX1509.)

\* Для некоторых вариантов исполнения автомобиля

	Пульт дистанционного управления*	Иммобилайзер	Система доступа в автомобиль без ключа
Автомобили для Кореи	Торговая марка: HONDA LOCK MFG CO.,LTD Номер модели: HLIK-3TK Изготовитель: HONDA LOCK MFG CO., LTD Страна: Япония Идентификационный номер изготовителя: HLJ	Торговая марка: HONDA LOCK MFG CO., LTD Номер модели: HLIKN-1 R Изготовитель: HONDA LOCK MFG CO., LTD Страна: Япония Идентификационный номер изготовителя: HLJ	—
Автомобили для Нигерии	Подключение и использование этого коммуникационного оборудования разрешено комиссией по связи Нигерии	Подключение и использование этого коммуникационного оборудования разрешено комиссией по связи Нигерии	—

►► Устройства, являющиеся источниками электромагнитного излучения

Автомобили для стран Европы

Автомобили с системой громкой связи

Правила стран ЕС

Все устройства, приведенные в таблице, удовлетворяют основным требованиям и другим важным положениям правил ЕС на радио- и телекоммуникационное оборудование R&TTE.

Текст декларации о соответствии приведен в Интернете:

Johnson Controls:

[www.jcibluconnect.com/faq/EU\\_Doc.pdf](http://www.jcibluconnect.com/faq/EU_Doc.pdf)

**Система громкой связи\***

Автомобили  
для стран  
Европы



Автомобили,  
поставляемые  
в ЮАР



Автомобили  
для ОАЭ

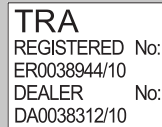

Автомобили  
для Нигерии

Подключение и использование этого коммуникационного оборудования разрешено комиссией по связи Нигерии

\* Для некоторых вариантов исполнения автомобиля

## Краткое содержание декларации о соответствии требованиям ЕС\*



Декларация о соответствии

Правила 2006/42/EC, оборудование

Заявление об ответственности за соответствие перечисленного оборудования: Модель домкрата: SNB, SJD, S2A, SAH

Тип: Honda Type-A, Honda Type-B, Honda Type-C, Honda Type-D

Настоящим подтверждается соответствие требованиям правил 2006/42/EC. Для выполнения соответствия требованиям правил были использованы следующие стандарты: EN1494:2000+A1:2008 в соответствии с приложением I правил 2006/42/EC.

Автор заявки: Honda Motor Europe Ltd. Aalst Office wijngaardveldi (Noord V), 9300 Aalst, Belgium

Настоящая декларация основана:

на тестировании, выполненном третьей стороной в лице Notified Body TUV Rheinland, Product Safety GmbH

Регистрационный номер: AM50100492 0001/JAPAN (MODEL SNB, SJD, S2A);

AM50118203 0001/CHINA (MODEL SAH).

Технический отчет TUV Rheinland No: 1213870 001-002/JAPAN.

15025133 001/CHINA



Примечание: Настоящая декларация становится недействительной в случае выполнения технической или функциональной модификации без согласия изготовителей. Названия и подпись:

Тип: Honda Type-A, Honda Type-B, Honda Type-C RIKENKAKI CO.,LTD.

5-6-12 Chiyoda Sakado-shi, Saitama 350-0214 JAPAN

Тип; Honda Type-D

CHANGZHOU RIKENSEIKO MACHINERY CO.,LTD.

No.1903 Zhongwu Ave. Zhonglou Changzhou, Jiangsu CHINA;

Дата и место подписания:01.12.2009 Saitama/JAPAN

# Алфавитный указатель

AM/FM-радиоприемник..... 193, 202

## А

Автоматическая коробка передач ..... 259, 260, 262  
Автоматическая переадресация вызовов ..... 236  
Автоматический импорт телефонной книги и журнала  
вызовов мобильного телефона ..... 238  
Автоматический режим управления фарами ..... 151  
Автоматическое запираение и отпирание дверей ..... 138  
Аккумуляторная батарея ..... 353  
Антиблокировочная тормозная система (ABS) ..... 285  
Аудиосистема ..... 188

## Б

Багаж (ограничения по нагрузке) ..... 253  
Багажник ..... 139  
Бензин ..... 20, 293  
Бензин premium ..... 293, 394, 397  
Беременная женщина ..... 40  
Бирка с номером ключа ..... 130  
Блокировка дверных замков от отпирания детьми ..... 137  
Боковые повторители указателей поворота ..... 337  
Боковые подушки безопасности ..... 50  
Бортовой регистратор ..... 25  
Буксировка неисправного автомобиля ..... 391  
Буксировка прицепа ..... 297  
Быстрый набор ..... 239

## В

Вентиляционный люк в крыше ..... 146  
Вентиляция салона ..... 178, 184  
Вибрация педали тормоза ..... 23  
Включение звукового сигнала при открытии двери ..... 24  
Внутреннее зеркало заднего вида ..... 163  
Вождение автомобиля ..... 249  
Воздушный фильтр системы вентиляции салона ..... 360  
Воспроизведение потокового аудио через  
соединение Bluetooth® ..... 217  
Воспроизведение файлов формата MP3 ..... 195, 208, 214

Воспроизведение файлов формата WMA ..... 195, 208, 214  
Время (корректировка) ..... 126  
Время в пути ..... 109  
Входящие вызовы ..... 246  
Выбор детского удерживающего устройства ..... 65  
Выключатели освещения ..... 150  
Выключатель аварийной световой сигнализации ..... 2, 3  
Выключатель зажигания ..... 147  
Выключатель обогрева заднего стекла  
и наружных зеркал заднего вида ..... 160  
Выключатель омывателя ..... 155  
Выключатель освещения ..... 159  
Выключатель системы динамической стабилизации ..... 280  
Вязкость моторного масла ..... 321, 322, 395, 398, 401

## Г

Габаритные фонари ..... 336  
Габаритные фонари и дневное наружное освещение ... 336  
Галогенные лампы ..... 332, 335

## Д

Давление воздуха в шинах ..... 395, 398, 401  
Датчик температуры ..... 110, 186  
Датчики ..... 43, 186  
Двери ..... 128  
Двигатель ..... 402  
Действия в случае включения сигнализатора  
неисправности системы заряда  
аккумуляторной батареи ..... 384  
Действия в случаях, когда горит  
или мигает сигнализатор ..... 384  
Декоративный колпак ..... 374  
Детские удерживающие устройства,  
в которых ребенок располагается лицом назад ..... 62  
Дисплей температуры наружного воздуха ..... 110  
Дневное наружное освещение ..... 154  
Дождь ..... 258  
Долив жидкости омывателя ..... 331  
Долив моторного масла ..... 325

Долив охлаждающей жидкости в радиатор ..... 327  
Долив охлаждающей жидкости  
в расширительный бачок ..... 326  
Домкрат ..... 372  
Дополнительное оборудование и аксессуары ..... 299  
Дополнительное оборудование  
и изменение конструкции автомобиля ..... 296  
Дополнительные детские подушки ..... 74  
Допустимые нагрузки ..... 253, 297

## Е

Если двигатель не запускается ..... 376

## Ж

Жидкость омывателя ..... 331

## З

Задние сиденья ..... 169  
Задние сиденья (складывание) ..... 169  
Задний противотуманный фонарь ..... 340  
Задняя дверь не открывается ..... 23  
Замена аккумуляторной батареи ..... 354  
Замена ламп ..... 332  
Замена поврежденного колеса ..... 369  
Запас хода по топливу ..... 106, 109  
Запасное колесо ..... 369, 395, 398, 401  
Запираение и отпирание дверей ..... 128  
Запираение и отпирание дверей изнутри автомобиля ... 136  
Запираение и отпирание дверей с помощью ключа ..... 133  
Запираение и отпирание дверей снаружи  
автомобиля ..... 131  
Запоминающие устройства USB ..... 223  
Заправка топливом ..... 293  
Защита от угона ..... 190  
Звуковой сигнал, предупреждающей о ключе,  
оставленном в замке зажигания ..... 147  
Зеркала заднего вида ..... 163  
Зимние шины ..... 352

<b>И</b>			
Идентификационные номера .....	402	Использование монтажной лямки .....	72
Идентификационный номер автомобиля (VIN) .....	402	Исходящие вызовы .....	242
Износ шин .....	348	<b>К</b>	
Иммобилайзер .....	142	Камера заднего вида .....	291
Индикатор активации регулируемого		Капот .....	320
ограничителя скорости движения .....	95	Ключ для служащих парковки .....	129, 130
Индикатор включения дальнего света фар .....	91	Ключ не поворачивается.....	23
Индикатор включения заднего		Ключи .....	128
противотуманного фонаря .....	91	Кнопка ECON.....	161
Индикатор включения противотуманных фар.....	91	Кнопка пуска и остановки двигателя.....	148
Индикатор включения системы		Кнопка управления дисплеем .....	107
круиз-контроля .....	94, 95, 269, 270, 270, 273	Кнопки дистанционного управления	
Индикатор включения стояночного тормоза/		аудiosистемой .....	200
сигнализатор неисправности		Кнопки управления телефоном .....	224
тормозной системы .....	80, 385	Колесный ключ (рукоятка домкрата) .....	372
Индикатор включенного освещения.....	91	Кондиционер воздуха .....	181
Индикатор включенной передачи .....	83	Контрольная проверка .....	31
Индикатор информационных сообщений .....	90	Коробка передач.....	260, 262, 266
Индикатор отключения боковых подушек		Корректор угла наклона световых пучков фар.....	158
безопасности.....	53	Косметические зеркала .....	7, 345
Индикатор охранной сигнализации .....	92	Крышка багажника .....	139
Индикатор положения рычага		Крышка заливной горловины топливного бака.....	20, 294
селектора диапазонов .....	82, 261, 263	Крышка люка заливной горловины	
Индикатор превышения скорости движения .....	94	топливного бака .....	20, 294
Индикатор режима экономии топлива .....	93	Крючок для одежды.....	175
Индикатор рекомендуемых переключений		<b>Л</b>	
на смежную высшую/низшую передачу .....	94	Лампы .....	332
Индикатор системы доступа в автомобиль		<b>М</b>	
без ключа .....	93	Максимальная разрешенная масса автомобиля.....	253
Индикатор системы иммобилайзера .....	92	Малоразмерное запасное колесо .....	369, 395, 398, 401
Индикатор сообщений.....	90	Масляный щуп двигателя .....	323
Индикаторы включения указателей поворота .....	90	Мгновенный расход топлива.....	104
Индикаторы положения рычага селектора .....	82	Меню системы громкой связи .....	226
Индикаторы предельного износа протектора шин.....	349	Меры предосторожности при управлении	
Инструменты .....	368	автомобилем .....	258
Информация об абоненте.....	236	Механическая коробка передач .....	266
Использование автоматической системы			
климат-контроля .....	184		
		Многофункциональный информационный	
		дисплей .....	107
		Мойка кузова.....	364
		Моторное масло.....	321, 323, 325
		Мощность ламп.....	394, 397, 400
		<b>Н</b>	
		Напольные вещевые отделения .....	175
		Напольные коврики .....	363
		Наружные зеркала заднего вида.....	163
		Настройка звучания .....	192, 201
		Настройка параметров.....	111, 114, 119
		Настройка телефона .....	230
		Нижние крепления .....	67
		Номер двигателя и коробки передач .....	402
		Номер коробки передач .....	402
		Номера идентификационные .....	402
		<b>О</b>	
		Обеспечение безопасности детей.....	58
		Обеспечение безопасности малолетних детей .....	64
		Обеспечение безопасности младенцев .....	62
		Обогреваемые зеркала заднего вида .....	160
		Обогреватели сидений.....	177
		Обои .....	120
		Оборудование, повышающее уровень	
		комфорта автомобиля.....	187
		Общие сведения .....	221
		Одометр .....	105, 108
		Окна (открытие и закрытие) .....	144
		Оконная подушка безопасности .....	54
		Омыватель .....	331
		Опасность отравления угарным газом .....	76
		Операции, выполняемые в моторном отсеке .....	319
		Органы управления .....	125
		Органы управления, расположенные	
		рядом с рулевым колесом.....	2, 3, 4, 147
		Освещение салона .....	171, 344
		Отделение в центральной консоли .....	172

Открытие передних дверей изнутри автомобиля .....	136
Отопитель .....	179
Отпирание дверей .....	131
Охлаждающая жидкость двигателя .....	326
Охранная сигнализация .....	142
Очистители и омыватели .....	155
Очистка памяти системы .....	237

## П

Парковка автомобиля .....	287
Перевозка багажа .....	251, 253
Перевозка подростков .....	73
Перегоревший предохранитель .....	388, 389
Перегрев двигателя .....	382
Передние подушки безопасности (SRS) .....	45
Передние сиденья .....	164
Передние указатели поворота .....	337
Переключение диапазонов .....	260, 262
Переключение передач .....	19, 260, 261, 262, 263
Переключение света фар .....	150
Перестановка колес .....	351
Перчаточный ящик .....	172
Плафон освещения багажника .....	345
Плафон освещения перчаточного ящика .....	343
Плафоны местного освещения .....	171, 344
Повышение частоты вращения коленчатого вала .....	259
Подголовники .....	166
Подлокотник .....	170
Подстаканники .....	173
Подушки безопасности .....	43
Положения рычага переключения передач .....	266
Положения рычага селектора диапазонов .....	260, 262
После наполнения подушки безопасности в результате аварии .....	46
Потолочный плафон .....	344
Правила безопасности при выполнении технического обслуживания .....	305
Предостережения .....	304

Предотвращение запираания ключа, оставленного в автомобиле .....	133
Предохранители .....	388, 389
Предупреждения и сообщения, выводимые на multifunctional информационный дисплей .....	96
Приборная панель .....	79
Приборы и указатели .....	104
Приборы освещения и световой сигнализации .....	150, 332
Прикуриватель .....	176
Присадки к моторному маслу .....	321
Пристегивание ремня безопасности .....	37
Проверка ремней безопасности .....	41
Проверка состояния аккумуляторной батареи .....	353
Проверка состояния и замена предохранителей .....	390
Проверка состояния и замена чистящих лезвий очистителя ветрового стекла .....	346
Проверка состояния и уход за шинами .....	348
Проверка уровня моторного масла .....	323
Провод с разъемом USB .....	189
Проигрыватель компакт-дисков .....	195, 208
Прокол шины .....	369
Промежуточное крепление ремня безопасности .....	39
Противотуманные фары и задний противотуманный фонарь .....	152, 335
Пульт дистанционного управления .....	131, 357
Пуск двигателя .....	254, 256
Пуск двигателя от дополнительной аккумуляторной батареи .....	379

## Р

Рабочая жидкость .....	328, 329
Рабочая жидкость автоматической коробки передач .....	328
Рабочая жидкость гидравлического привода сцепления .....	330
Рабочая жидкость коробки передач .....	328
Рабочая жидкость механической коробки передач .....	329
Радиатор .....	327

Радиоприемник (AM/FM) .....	193, 202
Разблокировка аудиосистемы .....	190
Разряженная аккумуляторная батарея .....	379
Разъем USB .....	188, 189
Разъем для подключения внешнего аудиооборудования .....	189
Расположение предохранителей .....	388, 389
Расход топлива .....	295
Регулировка .....	162, 163, 164
Регулировка промежуточного крепления ремня безопасности .....	39
Регулировка температуры воздуха в салоне .....	110
Регулировка фар .....	332
Регулировка яркости приборной панели .....	159
Регулируемый ограничитель скорости движения .....	275
Регулятор яркости подсветки приборной панели .....	159
Режим "Kickdown" .....	259
Режим последовательного переключения передач .....	264
Режим рециркуляции и режим приточной вентиляции салона .....	184
Рекомендуемое моторное масло .....	321, 322
Рекомендуемое топливо .....	293
Рекомендуемые аудиоустройства .....	223
Рекомендуемые компакт-диски .....	221
Ремни безопасности .....	32
Рукоятка выбора (аудиосистема) .....	191, 199
Рукоятка выбора/сброса .....	105, 107
Рулевое колесо .....	162
Рычаг не перемещается .....	381
Рычаг селектора диапазонов .....	260, 262, 266
Рычаг экстренного отпирания крышки багажника .....	141

## С

Сброс показаний счетчика пробега за поездку .....	105, 108
Свечи зажигания .....	394, 397, 400
Секретный код .....	190
Сертификационная табличка .....	402
Сигнал превышения скорости движения .....	94

Сигнализатор автоматического отключения боковой подушки безопасности переднего пассажира.....	53	Система динамической стабилизации (VSA) .....	279	Техническое обслуживание системы климат-контроля .....	360
Сигнализатор невыключенного освещения .....	91	Система кондиционирования (система климат-контроля).....	184	Техническое обслуживание системы отопления и кондиционирования.....	360
Сигнализатор незакрытого багажника .....	88	Система кондиционирования (система отопления и кондиционирования воздуха) .....	178	Типы ключей и их назначение .....	128
Сигнализатор незакрытой двери .....	31, 87	Система контроля давления воздуха в шинах .....	281	Топливная экономичность автомобиля .....	295
Сигнализатор неисправности антиблокировочной тормозной системы (ABS) .....	84	Система круиз-контроля .....	269, 272	Топливо .....	293
Сигнализатор неисправности систем двигателя.....	81, 385	Система отключения боковой подушки безопасности.....	53	Торможение .....	283
Сигнализатор неисправности системы динамической стабилизации (VSA) .....	87	Система отопления и кондиционирования .....	178	Тормозная жидкость .....	330
Сигнализатор неисправности системы заряда аккумуляторной батареи.....	82, 384	Система подушек безопасности .....	45	Тормозная жидкость и рабочая жидкость гидравлического привода сцепления .....	330
Сигнализатор неисправности системы подушек безопасности .....	45, 55, 85, 91	Система помощи при парковке задним ходом .....	288	Тормозная система .....	283
Сигнализатор неисправности тормозной системы .....	80, 385	Система помощи при экстренном торможении.....	286	<b>У</b>	
Сигнализатор неисправности электрического усилителя рулевого управления (EPS) .....	88, 386	Система радиоданных (RDS).....	204	Угарный газ .....	76
Сигнализатор непристегнутого ремня безопасности .....	83	Система экономии топлива .....	9	Удаление инея и конденсата со стекол .....	183, 185
Сигнализатор низкого давления воздуха в шинах .....	89	Складывание спинок задних сидений .....	169	Указатели и приборы .....	104
Сигнализатор низкого давления моторного масла.....	80, 384	Смазочные материалы .....	395, 398, 401	Указатели поворота.....	150
Сигнализатор низкого уровня моторного масла .....	98	Создание PIN-кода .....	235	Указатель уровня топлива .....	104
Сигнализатор низкого уровня топлива.....	84	Сообщения об ошибках воспроизведения .....	219	Установка детского удерживающего устройства с помощью диагонально-поясного ремня .....	69
Сигнализатор низкой температуры охлаждающей жидкости.....	93	Спидометр .....	104	Установка текущего времени .....	126
Сигнализатор отключения боковой подушки безопасности .....	56, 91	Спущенная шина .....	369	Устранение неисправностей .....	367
Сигнализатор отключения подушки безопасности переднего пассажира .....	56, 86	Средний расход топлива .....	106, 109	Устройства, являющиеся источниками электромагнитного излучения .....	403
Сигнализатор отключения системы динамической стабилизации .....	87, 280	Средняя скорость.....	109	Уход за лакокрасочным покрытием кузова и наружными деталями автомобиля .....	364
Сигнализатор перегрева двигателя .....	86	Средства обеспечения безопасности.....	27	<b>Ф</b>	
Сигнализаторы и индикаторы на панели управления.....	90	Средства обеспечения безопасности детей .....	58	Фары.....	150, 158, 332
Сигнализаторы неисправности .....	80	Стоп-сигналы, задние габаритные фонари, фонари заднего хода и задние указатели поворота.....	338	Фонари освещения дверных порогов.....	342
Сигнализация дальним светом фар .....	150	Стояночная тормозная система .....	283	Фонарь освещения заднего регистрационного знака.....	339
Сиденья.....	164	Счетчик пробега за поездку .....	105, 108	Форматы MP3, WMA и AAC .....	214
Система громкой связи .....	224	<b>Т</b>		Функции, доступные во время разговора .....	247
		Таблички с предупреждениями.....	26, 77	<b>Х</b>	
		Тахометр .....	104	Характеристики и обозначение ламп.....	394, 397, 400
		Техническая информация.....	293		
		Технические характеристики.....	394		
		Техническое обслуживание .....	303		
		Техническое обслуживание подушек безопасности.....	57		

## **Ц**

Центральный верхний стоп-сигнал.....	341
Цепи противоскольжения.....	352

## **Ч**

Часы.....	126
Чистка.....	362, 365
Чистка окон.....	365
Чистка салона.....	362
Чистящие лезвия щеток стеклоочистителя.....	346

## **Ш**

Шины.....	348, 369
Шум во время торможения.....	24

## **Э**

Экран состояния системы громкой связи.....	225
Электрическая розетка.....	174
Электрические стеклоподъемники.....	144
Электрический усилитель рулевого управления (EPS).....	88, 386
Элемент питания.....	353

## Перевод содержания надписей на заправочных



Рис.1

МОТОРНОЕ МАСЛО  
для автомобилей с бензиновыми двигателями  
См. Руководство по эксплуатации



Рис.2

### ПРЕДОСТЕРЕЖЕНИЕ

Используйте только тормозную жидкость класса Dot3 или Dot4. Не используйте жидкость, хранившуюся в неплотно закрытой таре. Перед отворачиванием начисто протрите крышку.



Рис.3

### ОПАСНОСТЬ

**НЕ ОТКРЫВАЙТЕ КРЫШКУ ПРИ ГОРЯЧЕМ ДВИГАТЕЛЕ.**

**Вы можете получить ожог горячей охлаждающей жидкостью.**